



SIEMENS



# Washing machine

WM12K268BY

[siemens-home.com/welcome](https://siemens-home.com/welcome)

sk Návod na používanie a inštaláciu

Register  
your  
product  
online

## Vaša nová práčka

Rozhodli ste sa pre práčku značky Siemens.

Venujte prosím niekoľko minút vášho času na prečítanie a zoznámenie sa s prednosťami vašej práčky.

Na zabezpečenie vysokej kvality značky Siemens bola u každej práčky, ktorá opúšťa náš závod starostlivo preskúšaná jej funkčnosť a bezchybný stav.

Ďalšie informácie k našim výrobkom, príslušenstvu, náhradným dielcom a servisu nájdete na našej internetovej stránke [www.siemens-home.com](http://www.siemens-home.com) alebo sa obráťte na naše strediská zákazníckeho servisu.

Ak návod na použitie a inštaláciu opisuje rôzne modely, bude na príslušných miestach upozornené na rozdiely.



Práčku uveďte do prevádzky až po prečítaní tohto návodu na používanie a inštaláciu!

## Pravidlá zobrazenia

### Varovanie!

Táto kombinácia symbolu a signálneho slova upozorňuje na možnú nebezpečnú situáciu. Následkom nerespektovania varovania môže byť smrť alebo poranenia.

### **Pozor!**

Toto signálne slovo upozorňuje na možnú nebezpečnú situáciu. Následkom nerespektovania môžu byť materiálne škody a/alebo škody na životnom prostredí.

### **Upozornenie / tip**

Upozornenia týkajúce sa optimálneho používania spotrebiča / užitočné informácie.

### **1. 2. 3. / a) b) c)**

Jednotlivé kroky postupu sa zobrazia označené číslami alebo písmenami.

■ / -

Výpočet (vymenovanie) sa zobrazí označený okienkami alebo odrážkami.

# Obsah

 <b>Stanovené použitie</b> . . . . .	4	 <b>Less iron (Ochrana proti pokrčeniu)</b> . . . . .	17
 <b>Bezpečnostné upozornenia</b> . . . . .	5	 <b>Obsluha spotrebiča</b> . . . . .	17
Elektrická bezpečnosť . . . . .	5	Príprava práčky . . . . .	17
Nebezpečenstvá poranenia . . . . .	5	Výber programu/Zapnutie spotrebiča	17
Bezpečnosť pre deti . . . . .	5	Zmena prednastavení programu . . . . .	18
 <b>Ochrana životného prostredia</b> . . . . .	6	Voľba dodatočných nastavení programu . . . . .	18
Obal/Starý spotrebič . . . . .	6	Vloženie bielizne do bubna . . . . .	18
Pokyny na úsporu . . . . .	6	Dávkovanie a plnenie pracieho a ošetrovacieho prostriedku . . . . .	18
 <b>Najdôležitejšie v skratke</b> . . . . .	7	Spustenie programu . . . . .	19
 <b>Oboznámenie sa so spotrebičom</b>	8	Detská poistka . . . . .	20
Práčka . . . . .	8	Doplnenie bielizne . . . . .	20
Ovládací panel . . . . .	9	Zmena programu . . . . .	20
Indikačné pole . . . . .	9	Prerušenie programu . . . . .	20
 <b>Bielizeň</b> . . . . .	10	Koniec programu Stop plákanie . . . . .	21
Príprava bielizne . . . . .	10	Vyberanie bielizne/Vypnutie spotrebiča . . . . .	21
Triedenie bielizne . . . . .	10	 <b>Senzorika</b> . . . . .	21
 <b>Prací prostriedok</b> . . . . .	11	Množstevná automatika . . . . .	21
Voľba správneho pracieho prostriedku . . . . .	11	Kontrolný systém nevyváženosti . . . . .	21
Úspora energie a pracieho prostriedku . . . . .	11	VoltMonitor . . . . .	21
 <b>Prehľad programov</b> . . . . .	12	 <b>Nastavenie signálu</b> . . . . .	22
Programy na voliči programov . . . . .	12	 <b>Čistenie a údržba</b> . . . . .	23
Škrobenie . . . . .	14	Plášť spotrebiča/Ovládací panel . . . . .	23
Farbenie/odfarbovanie . . . . .	15	Prací bubon . . . . .	23
Namáčanie . . . . .	15	Odstránenie vodného kameňa . . . . .	23
 <b>Prednastavenia programu</b> . . . . .	16	Zásuvka na pracie prostriedky a kryt	23
Teplota . . . . .	16	Upchaté čerpadlo pracieho roztoku	23
Počet otáčok pri odstreďovaní . . . . .	16	Upchatá odtoková hadica na sifóne	24
Čas Ready in (Zostávajúci čas) . . . . .	16	Upchaté sitko v prívoде vody . . . . .	24
 <b>Dodatočné nastavenia programu</b>	17	 <b>Poruchy, čo je nutné robiť?</b> . . . . .	25
 speed . . . . .	17	Núdzové odblokovanie . . . . .	25
 eco . . . . .	17	Upozornenia v indikačnom poli . . . . .	26
		Poruchy, čo je nutné robiť? . . . . .	26

	Zákaznícky servis .....	28
	Hodnoty spotreby .....	29
	Energetický štítok .....	29
	Tabuľka hodnôt spotreby. ....	30
	Najefektívnejšie programy pre bavlnené textílie .....	30
	Trieda účinnosti odstreďovania ....	31
	Technické údaje .....	31
	Inštalácia a pripojenie .....	32
	Obsah dodávky .....	32
	Bezpečnostné upozornenia .....	32
	Inštalačná plocha. ....	33
	Inštalácia na podstavec alebo drevený trámový strop. ....	33
	Zabudovanie/vstavanie spotrebiča do kuchynskej linky. ....	33
	Odstránenie prepravných poistiek. .	33
	Dĺžky hadíc a prívodných káblov ...	34
	Prívod vody .....	34
	Odtok vody .....	35
	Vyváženie. ....	36
	Elektrické pripojenie .....	36
	Pred 1. praním. ....	37
	Preprava .....	37

## Stanovené použitie

- Výlučne na používanie v domácnosti alebo domácom prostredí.
- Práčka je vhodná na pranie textílií vhodných na pranie v práčke a ručné pranie vlny v pracom roztoku.
- Na prevádzku so studenou pitnou vodou a bežnými pracími a ošetrojúcimi prostriedkami, ktoré sú vhodné na použitie v práčkach.
- Pri dávkovaní všetkých pracích, pomocných, ošetrojúcich a čistiacich prostriedkov bezpodmienečne dodržiavajte pokyny výrobcov.
- Práčku môžu obsluhovať deti od 8 rokov, osoby s obmedzenými fyzickými, zmyslovými alebo duševnými schopnosťami a osoby s nedostatočnými skúsenosťami alebo znalosťami, ak sú **pod dozorom** alebo ak boli **poučené** zodpovednou osobou. Deti nesmú bez dozoru vykonávať žiadne čistiace a údržbové práce.
- Udržujte domáce zvieratá v dostatočnej vzdialenosti od práčky.

Prečítajte si tento návod na používanie a návod na inštaláciu a všetky ostatné informácie priložené k práčke a postupujte podľa nich.

Podklady si odložte na neskoršie použitie.

## **Bezpečnostné upozornenia**

### **Elektrická bezpečnosť**

#### **Varovanie**

#### **Ohrozenie života!**

Pri kontakte so súčasťami pod napätím hrozí nebezpečenstvo úrazu elektrickým prúdom.

- Sieťovú zástrčku nechytajte mokrými rukami.
- Sieťové vedenie vyťahujte vždy za zástrčku, nikdy nie za kábel, mohlo by sa poškodiť.

### **Nebezpečenstvá poranenia**

#### **Varovanie**

#### **Nebezpečenstvo poranenia!**

- Pri dvíhaní práčky za prečnievajúce konštrukčné súčasti (napr. dvierka) sa môžu súčasti zlomiť a spôsobiť poranenia. Nedvíhajte práčku za prečnievajúce konštrukčné súčasti.
- Pri vystúpení na práčku sa môže pracovná doska zlomiť, čo môže viesť k poraneniám. Nestúpajte na práčku.
- Pri opieraní sa/sadaní si na otvorené dvierka práčky sa môže práčka prevrátiť a spôsobiť poranenia. Neopierajte sa o otvorené dvierka práčky.

- Pri siahnutí do otáčajúceho sa bubna môže dôjsť k poraneniu rúk. Nesiahajte do otáčajúceho sa bubna. Počkejte, až sa bubon prestane otáčať.

#### **Varovanie**

#### **Nebezpečenstvo obarenia!**

Pri praní s vysokými teplotami môže dôjsť pri kontakte s horúcim pracím roztokom, napr. pri odčerpaní horúceho pracieho roztoku do umývadla, k obareniu. Nesiahajte do horúceho pracieho roztoku.

### **Bezpečnosť pre deti**

#### **Varovanie**

#### **Ohrozenie života!**

Deti si pri hraní s práčkou môžu dostať do života nebezpečných situácií alebo sa poraniť.

- Nenechávajte pri práčke deti bez dozoru.
- Nedovoľte deťom, aby sa s práčkou hrali!

#### **Varovanie**

#### **Ohrozenie života!**

Zabráňte tým, aby sa deti zavreli dovnútra spotrebiča a dostali sa do nebezpečenstva ohrozenia života.

Pri spotrebičoch, ktoré doslúžili:

- vyťahnite sieťovú zástrčku.
- odrežte sieťové vedenie a odstráňte so zástrčkou.
- zničte zámok dvierok.

### **Varovanie**

#### **Nebezpečenstvo udusenía!**

Deti sa môžu pri hraní zabalíť do obalov/fólií a častí obalu alebo si tieto natiahnuť cez hlavu a udusiť sa.

Fólie, obaly a ich časti udržiňte mimo dosahu detí.

### **Varovanie**

#### **Nebezpečenstvo otravy!**

Pracie a ošetrovacie prostriedky môžu pri konzumácii spôsobiť otravu.

Pracie a ošetrovacie prostriedky uchovávajte mimo dosahu detí.

### **Varovanie**

#### **Podráždenie očí/kože!**

Kontakt s pracími a ošetrovacími prostriedkami môže viesť k podráždeniu očí/kože.

Pracie a ošetrovacie prostriedky uchovávajte mimo dosahu detí.

### **Varovanie**

#### **Nebezpečenstvo poranenia!**

Sklo vkladacích dvierok je pri praní s vysokými teplotami horúce.

Zabráňte deťom dotýkať sa horúcich dvierok.

## **Ochrana životného prostredia**

### **Obal/Starý spotrebič**



Obal zlikvidujte ekologicky.









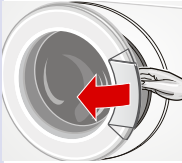
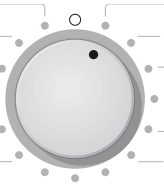

Tento spotrebič je označený v súlade s európskou smernicou 2002/96/ES o zaochádzaní s použitými elektrickými a elektronickými zariadeniami (waste electrical and electronic equipment - WEEE).

Smernica stanovuje rámec pre zber a recykláciu použitých spotrebičov, platný v celej EÚ.

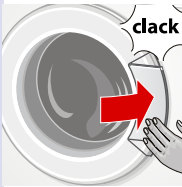
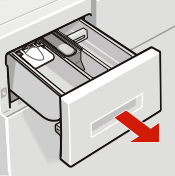
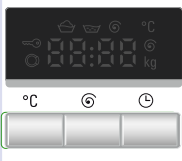
### **Pokyny na úsporu**

- Využívajte maximálneho množstva bielizne príslušného programu.  
Prehľad programov → *Strana 12*
- Normálne znečistenú bielizeň perte bez predpierania.
- Pri mierne alebo normálne znečistenej bielizni je možné ušetriť energiu a pracie prostriedky.  
→ *Strana 11*
- **Režim na úsporu energie:**  
Osvetlenie indikačného poľa po niekoľkých minútach zhasne, bliká **Start/Reload** (Štart/Doplnenie). Na aktivovanie osvetlenia zvolte ľubovoľné tlačidlo.  
Režim na úsporu energie nebude aktivovaný, keď beží program.
- Ak sa bude bielizeň následovne sušiť v sušičke, zvolte otáčky pri odstreďovaní podľa návodu výrobcu sušičky.

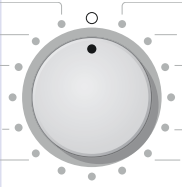
## Najdôležitejšie v skratke

1				
	Zastrčte sieťovú zástrčku.	Otvorte vodovodný kohútik.	Triedenie bielizne.	Otvorte dverka.
2				
	Zvoľte program, napr. <b>Cottons</b> (Bavlna).	Dodržiavajte max. náplň uvedenú v indikačnom poli.	Vložte bielizeň.	Zatvorte dverka.
3				
	Naplňte prací prostriedok.	V prípade potreby zmeňte prednastavenia programu.	V prípade potreby zvoľte dodatočné nastavenia.	Spustite program.
4				
	Ukončenie programu	Otvorte dverka a vyberte bielizeň.	Nastavte voľič programov na  .	Zatvorte vodovodný kohútik (na modeloch bez AquaStop).

## Oboznámenie sa so spotrebičom

### Práčka

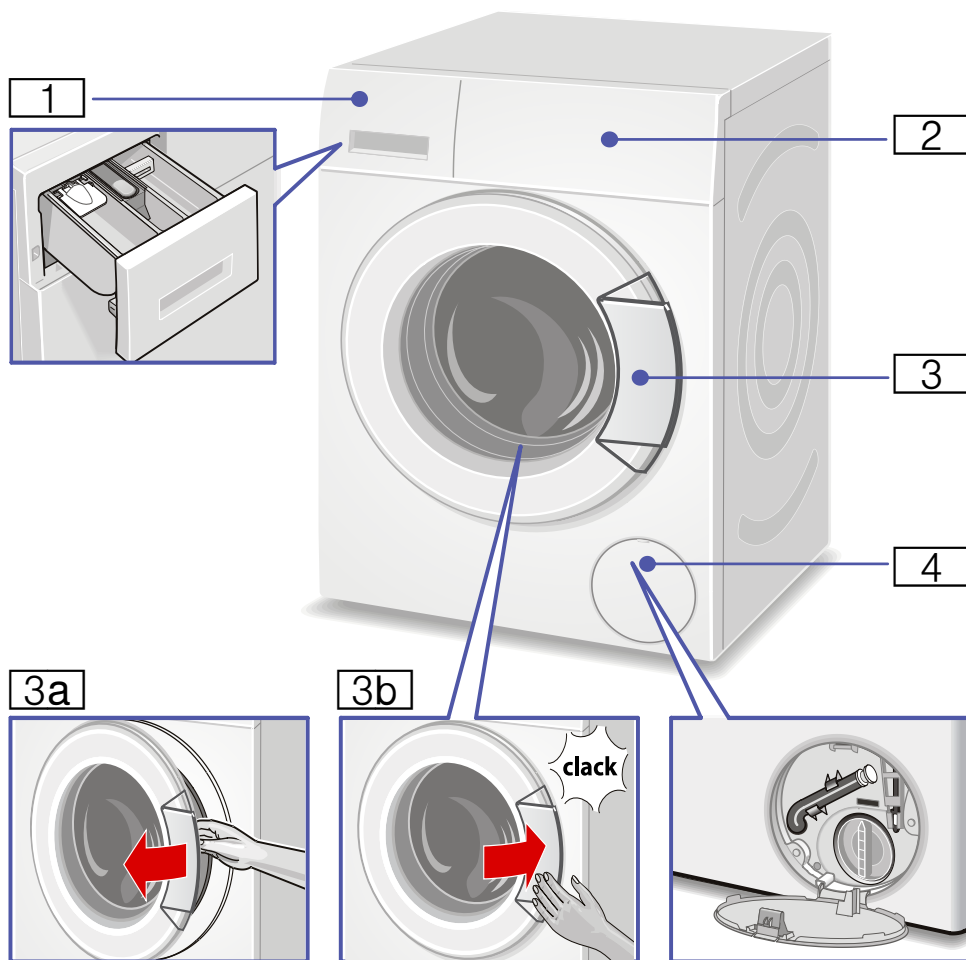

**1** Zásuvka na pracie prostriedky  
→ Strana 18

**2** Ovládacie/Indikačné prvky

**3** Dvierka s úchytkou

**3a** Otvorenie dvierok



**3b** Zatvorenie dvierok

**4** Servisná klapka

## Ovládací panel

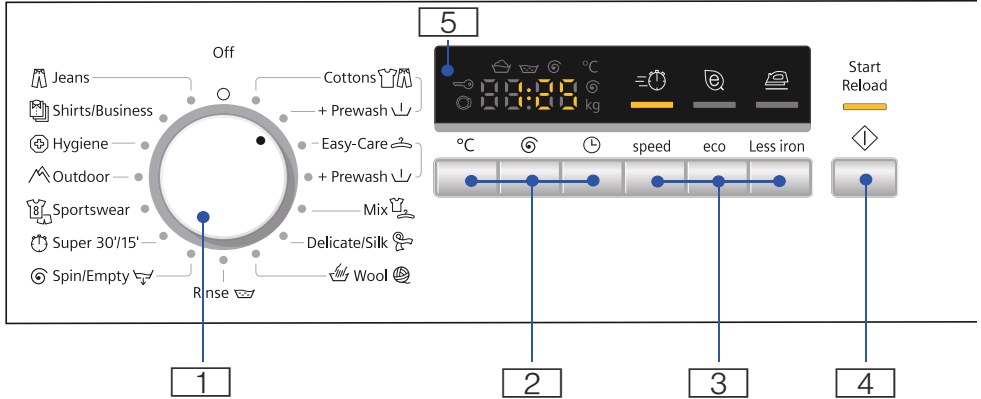

**1** volič programov na voľbu programu a vypínač zap./vyp.

**2** °C (teplota), ⌚ (počet otáčok pri odstreďovaní), ⌚ (zostávajúci čas) na zmenu prednastavení programov

**3** ⚙️ **speed**, 🌿 **eco**, 🧺 **Less iron** (Ochrana proti pokrčeniu) dodatočné nastavenia programov

**4** **Start/Reload** ⬆️ (Štart/Doplňenie) na spustenie, prerušenie (pridanie bielizne) a zrušenie programu

**5** Indikačné pole pre nastavenia a informácie

## Indikačné pole

Nastavenia zvoleného programu		
Cold - 90 °C	Teplota	Cold = studená
-- ...1200* ⌚	Otáčky pri odstreďovaní; * max. otáčky pri odstreďovaní podľa modelu	v ot./min. (otáčky za minútu) --- = Stop plákanie (bez konečného odstreďovania)
1:30	Doba trvania programu	po voľbe programu v h:min (hodiny:minúty)
1-24 h	Ready in (Zostávajúci čas)	Skončenie programu o... h (h = hodiny)
8,0 kg	Max. náplň	

**Ukazovatele stavu pre progres programu (priebeh programu):**

☑️🌀🕒 Koniec: pranie, plákanie, odstredovanie, doba, príp. koniec trvania programu

🌀: Otvorte dverka, doplňte bielizeň

🌀🌀: Detská poisťka

**Bielizeň****Príprava bielizne****Pozor!****Poškodenie spotrebiča/textílií**

Cudzie predmety (napr. mince, kancelárske sponky, ihly, klince) môžu poškodiť bielizeň alebo súčiastky práčky.

Preto rešpektujte nasledovné pokyny pri príprave vašej bielizne:

- Vyprázdňte vrecká.

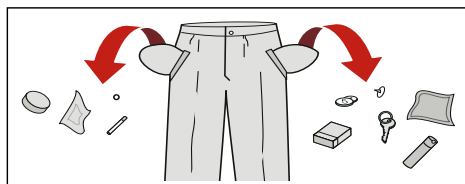

- Dávajte pozor na kovové predmety (kancelárske sponky atď.) a odstráňte ich.
- Chúlostivú bielizeň (pančuchy, podprsenky s ramienkami atď.) perte v sieťke/vrecku.
- Zipsy zatvorte, gombíky na oblečkach zapnite.
- Kefkou odstráňte piesok z vreciek a záhybov.
- Odstráňte záclonové valčeky alebo ich zaviažte do sieťky/vrecku.

**Triedenie bielizne**





Roztriedte bielizeň podľa pokynov na udržiavanie bielizne a údajov výrobcu

uvedených na etiketách s informáciami o udržiavaní textílií podľa:

- druhu tkaniny/druhu vlákien
- farby

**Upozornenie:** Bielizeň môže farbiť alebo môže byť nie celkom čistá. Bielu a farebnú bielizeň perte zvlášť. Novú farebnú bielizeň perte prvýkrát zvlášť.

- Znečistenie  
Perte bielizeň rovnakého stupňa znečistenia spolu.  
Niekoľko príkladov stupňov znečistenia nájdete → *Strana 11*
  - **Lahko znečistené:** nepredpierať, príp. zvoliť nastavenie  $\equiv$  speedPerfect
  - **Normálne znečistené**
  - **Silno znečistené:** vložte menej bielizne, zvolte program s predpraním
  - **Škrvny:** škrvny odstráňte/vopred ošetríte, kým sú ešte čerstvé. Najprv namočte do mydlového roztoku/nešúchajte. Bielizeň potom vyperte s použitím vhodného programu. Neústupčivé/zaschnuté škrvny sa dajú niekedy odstrániť až po viacnásobnom praní.
- Symboly na etiketách s informáciami o udržiavaní textílií  
Číslo v symboloch upozorňuje na maximálnu použiteľnú teplotu prania.
  - $\text{☞}$ : vhodný pre normálny proces prania; napr. program **Cottons** (Bavlna)
  - $\text{☞}$ : potrebný šetrný proces prania; napr. program **Easy-Care** (Nekrčivá bielizeň)

- : potrebný mimoriadne šetrný proces prania; napr. program **Delicates/Silk** (Jemná bielizeň/Hodváb)
- : vhodný na ručné pranie; napr. program  **Wool** (Vlna)
- : neperte bielizeň v práčke.

Vhodné na chúlolistivé jemné textílie, hodváb alebo viskózu  
Program: Jemná bielizeň/Hodváb / studená - max. 40°C

#### ■ **Pracie prostriedky na vlnu**

Vhodné na vlnu  
Program: Vlna / studená - max. 40 °C



## Prací prostriedok

### Voľba správneho pracieho prostriedku

Pre správnu voľbu pracieho prostriedku, teploty a zaobchádzanie s bielizňou je rozhodujúce označenie týkajúce sa ošetrovania. → aj [www.sartex.ch](http://www.sartex.ch)

Na webovej stránke [www.cleanright.eu](http://www.cleanright.eu) nájdete množstvo ďalších informácií o pracích, ošetrovacích a čistiacich prostriedkoch na súkromné použitie.

- **Univerzálne pracie prostriedky s optickými zjasňovačmi**  
vhodné na bielu bielizeň na vyváрку z ľanu alebo bavlny  
Program: Bavlna / studená - max. 90 °C
- **Pracie prostriedky na farebnú bielizeň bez bielidla a optických zjasňovačov**  
Vhodný na farebnú bielizeň z ľanu alebo bavlny  
Program: Bavlna / studená - max. 60°C
- **Pracie prostriedky na farebnú/jemnú bielizeň bez optických zjasňovačov**  
Vhodný na farebnú bielizeň z nekrčivých vlákien, syntetických vlákien  
Program: Nekrčivá bielizeň / studená - max. 60°C
- **Pracie prostriedky na jemnú bielizeň**

### Úspora energie a pracieho prostriedku

Pri mierne alebo normálne znečistenej bielizni je možná úspora energie (znížením teploty prania) a pracích prostriedkov.

























Úspora	Znečistenie/Upozornenie
<p>Znížená teplota a množstvo pracieho prostriedku podľa odporúčania dávkovania</p>  <p>Teplota podľa etikety s informáciami o ošetrovaní textílií a množstvo pracieho prostriedku podľa odporúčania dávkovania/silné znečistenie</p>	<p><b>Lahko znečistené</b></p> <p>Nie sú viditeľné žiadne znečistenia a škvŕny. Oblečenie nasaľo pach tela, napr.:</p> <ul style="list-style-type: none"> <li>■ ľahké letné/športové oblečenie (nosené niekoľko hodín)</li> <li>■ tričká, košeľe, blúzky (nosené max. 1 deň)</li> <li>■ posteľná bielizeň a uteráky pre hostí (používané 1 deň)</li> </ul>
	<p><b>Normálne znečistené</b></p> <p>Viditeľné znečistenie/alebo málo miernych škvŕn, napr.</p> <ul style="list-style-type: none"> <li>■ tričká, košeľe, blúzky (prepotené, viackrát nosené)</li> <li>■ uteráky, posteľná bielizeň (používané max. 1 týždeň)</li> </ul>
	<p><b>Silno znečistené</b></p> <p>Znečistenia a/alebo škvŕny sú jasne viditeľné, napr. utierky na riad, detská bielizeň, pracovné odevy</p>





















**Upozornenie:** Pri dávkovaní všetkých pracích/pomocných/ošetrojúcich a čistiacich prostriedkov bezpodmienečne dodržiavajte pokyny výrobcov. → *Strana 18*

## Prehľad programov

### Programy na voliči programov

Program/Druh bielizne/Pokyny	Nastavenia
<p><b>Názov programu</b></p> <p>Krátke objasnenie programu, príp. pre ktoré textílie je vhodný.</p>	<p>max. náplň;</p> <p>* redukovaná náplň pri nastavení  speed</p>
	<p>voliteľná teplota</p>
	<p>voliteľný počet otáčok pri odstredovaní;</p> <p>** max. počet otáčok pri odstredovaní v závislosti od modelu</p>
	<p>možné nastavenia programu</p>

Program/Druh bielizne/Pokyny	Nastavenia
 <b>Bavlna (Cottons)</b> Odolné textilie, textilie z bavlny alebo ľanu, vhodné na vyváрку Cotton +  <b>Prewash</b> (Bavlna + predpranie): program s predpraním; rozdeľte prací prostriedok do komory I a II <b>Upozornenie:</b> Pri nastavení  speed vhodný ako krátky program na mierne znečistenú bielizeň.	max. 8 kg/5* kg Cold - 90 °C - - - ... 1 200** ot/min.  ,  , 
 <b>Easy-Care</b> (Nekrčivá bielizeň) Textilie zo syntetických vlákien alebo zmesových tkanín EysyCare +  <b>Prewash</b> : (Nekrčivá bielizeň + predpranie) program s predpraním; prací prostriedok rozdeľte do komory I a II	max. 4 kg Cold - 60 °C - - - ... 1 200 ot.min.  ,  , 
 <b>Mix</b> Zmiešaná náplň sa skladá z bavlny a syntetických vlákien	max. 3,5 kg Cold - 40 °C - - - ... 1 200** ot/min.  ,  , 
 <b>Delicates/Silk (Jemná bielizeň/Hodváb)</b> Na chústovité textilie napr. z hodvábu, saténu, syntetických vlákien alebo zmiešaných tkanín (napr. hodvábné blúzky, hodvábné šály), ktoré možno prať <b>Upozornenie:</b> Používajte prací prostriedok na jemnú bielizeň alebo hodváb, vhodný na pranie v práčke.	max. 2 kg Cold - 40 °C - - - ... 800 ot.min.  ,  , 
 <b>Wool</b> (Vlna) Textilie z vlny alebo s podielom vlny, ktoré možno prať ručne alebo v práčke; mimoriadne šetrný prací program na zabránenie zrážaniu bielizne, dlhšie prestávky programu (textilie ležia v pracom roztoku) <b>Upozornenia</b> <ul style="list-style-type: none"> <li>■ Vlna je živočíšneho pôvodu, napr. angora, alpaka, lama, ovca.</li> <li>■ Na pranie v práčke používajte pracie prostriedky vhodné na vlnu.</li> </ul>	max. 2 kg Cold - 40 °C - - - ... 800 ot.min. -
 <b>Rinse (Plákanie)</b> Extra plákanie s odstreďovaním	max. 8 kg - - - - ... 1 200** ot/min. 
 <b>Spin/Empty</b> (Odstreďovanie/Odčerpanie) Extra odstreďovanie s voliteľným počtom otáčok. Ak sa má iba odčerpať, nastavte otáčky pri odstreďovaní na - - -.	max. 8 kg - - - - ... 1 200** ot/min. 

Program/Druh bielizne/Pokyny	Nastavenia
<b>Super 30'/15'</b> (Extra krátky 30'/15') Extra krátky program cca 30'/15' minút, vhodný na ľahko znečistené malé dávky bielizne	max. 3,5 kg / 2 kg Cold - 40 °C - - - ... 1 200 ot.min -
 <b>Sportswear</b> (Športové oblečenie) Textilie z mikrovlákien na šport a voľný čas <b>Upozornenia</b> <ul style="list-style-type: none"> <li>■ Bielizeň sa nesmie ošetrovať avivážou.</li> <li>■ Pred praním dôkladne vyčistíte zásuvku na pracie prostriedky (všetky komory) od zvyškov aviváže.</li> </ul>	max. 2 kg Cold - 40 °C - - - ... 800 ot.min  ,  , 
 <b>Outdoor</b> Oblečenie odolné proti vplyvom počasia a outdoorové oblečenie s membránovým povrchom a hydrofóbne textilie <b>Upozornenia</b> <ul style="list-style-type: none"> <li>■ Použite špeciálne pracie prostriedky vhodné na pranie v práčke, dávkovanie podľa údajov výrobcu do komory II.</li> <li>■ Bielizeň sa nesmie ošetrovať avivážou.</li> <li>■ Pred praním dôkladne vyčistíte zásuvku na pracie prostriedky (všetky komory) od zvyškov aviváže.</li> </ul>	max. 2 kg Cold - 40 °C - - - ... 800 ot.min  ,  , 
 <b>Hygiene</b> Odolné textilie <b>Upozornenie:</b> Dlhšie pranie a plákanie pri vyššej hladine vody najmä pre citlivú pokožku	max. 7,5 kg / 5* kg Cold - 60 °C - - - ... 1 200** ot/min.  ,  , 
 <b>Shirts/Business</b> (Blúzky/Košele) Nežehlivé košele/blúzky z bavlny, ľanu, syntetických vlákien alebo zmesových tkanín <b>Upozornenie:</b> Košele/blúzky z jemných tkanín/hodvábú perte na programe Delicates/Silk (Jemné/Hodváb).	max. 2 kg Cold - 60 °C - - - ... 800 ot.min.  ,  , 
 <b>Jeans</b> Tmavé textilie z bavlny a tmavé nekrčivé textilie Textilie perte obrátené na rubovú stranu.	max. 3,5 kg Cold - 40 °C - - - ... 1 200 ot.min  ,  , 

## Škrobenie

**Upozornenie:** Bielizeň nemá byť ošetrovaná avivážou.

Škrobenie tekutým škrobom je možné vo všetkých praciach programoch.

Nadávkujte škrob podľa údajov výrobcu do komory  (v prípade potreby ju najskôr vyčistite).

## Farbenie/odfarbovanie

Farbenie len v rozsahu bežnom v domácnosti. Soľ môže ušľachtilú oceľ porušiť! Dodržiavajte údaje výrobcu farbiva!

Bielizeň **neodfarbujte** v práčke!.

## Namáčanie

1. Dajte do komory **II** namáčací prostriedok/prací prostriedok podľa údajov výrobcu.
2. Nastavte volič programov na **Cotton (Bavlna) 30 °C**.
3. Zvoľte **Start/Reload** (Štart/Doplnenie).
4. Asi po 10 minútach zvoľte **Start/Reload** (Štart/Doplnenie).
5. Po želanej dobe namáčania zvoľte opätovne **Start/Reload** (Štart/Doplnenie), ak sa má v programe pokračovať alebo program zmeniť.

## Upozornenia

- Vložte bielizeň rovnakej farby.
- Nie je potrebný žiaden ďalší prací prostriedok, namáčací roztok bude použitý na pranie.

## P+ Prednastavenia programu

Výrobne je na všetkých programoch prednastavená teplota, počet otáčok pri odstred'ovaní a doba trvania programu (zostávajúci čas).

Po výbere programu sa zobrazia v indikačnom poli.

Prednastavenia môžete zmeniť takto:

### Teplota

Pred a počas priebehu programu môžete v závislosti od progresu programu zmeniť prednastavenú teplotu (v °C).

Na tento účel stláčajte príslušné tlačidlo dovtedy, kým sa nezobrazí požadované nastavenie.

Maximálna nastaviteľná teplota závisí od zvoleného programu.

Prehľad programov → *Strana 12*

### Počet otáčok pri odstred'ovaní

Pred a počas priebehu programu môžete v závislosti od progresu programu zmeniť počet otáčok pri odstred'ovaní (v ot/min. otáčky za minútu).

Na tento účel stláčajte príslušné tlačidlo dovtedy, kým sa nezobrazí požadované nastavenie.

Nastavenie – – – ⊕ : Stop plákanie = bez záverečného odstred'ovania, bielizeň zostane po poslednom plákaní vo vode.

Stop plákanie môžete zvoliť, aby ste predišli pokrčeniu bielizne, keď sa po skončení programu nevyberie bielizeň hneď z práčky.

Maximálny nastaviteľný počet otáčok závisí od zvoleného programu a modelu.

Prehľad programov → *Strana 12*

### Čas Ready in (Zostávajúci čas)

Zvolením programu sa zobrazí príslušná doba trvania programu.

Trvanie programu sa počas priebehu programu automaticky prispôsobuje. Zmeny prednastavení programu, prípadne nastavení programu vedú aj k zmene trvania programu.

Pred spustením programu možno koniec programu (Ready in - Zostávajúci čas) predvoliť v hodinových krokoch (h = hodina) až maximálne 24 h.

Na tento účel stláčajte príslušné tlačidlo dovtedy, kým sa nezobrazí požadované nastavenie.

**Upozornenie:** Trvanie programu sa započíta do nastaveného zostávajúceho času.

Po spustení bude zobrazená predvolená a odpočítaná doba, napr. **8 h**, kým nezačne prací program. Potom sa zobrazí trvanie programu, napr. **2:30** (hodiny:minúty).

#### Zmena predvoleného času:



Predvolený čas môžete po spustení programu zmeniť takto:

1. Zvoľte Start/**Reload** ◊ (Štart/Doplnenie).
2. Stláčajte tlačidlo **Ready in** ⊖ (Zostávajúci čas) dovtedy, kým sa nezobrazí požadovaný počet hodín.
3. Zvoľte tlačidlo **Start/Reload** ◊ (Štart/Doplnenie).

#### Počas predvoleného času doložte bielizeň:

1. Zvoľte Start/**Reload** ◊ (Štart/Doplnenie).



2. V indikačnom poli svietia **YES** a . Dvierka možno otvoriť a môžete doložiť bielizeň.
3. Zatvorte dvierka.
4. Zvoľte **Start/Reload**  (Štart/ Doplnenie). Predvolený čas ďalej beží.

## Dodatočné nastavenia programu

### speed

Na pranie za kratšiu dobu pri porovnateľnom pracovom účinku v porovnaní so štandardným programom.

**Upozornenie:** Neprekračujte maximálne množstvo náplne. Prehľad programov → *Strana 12*

### eco

Na energetickú úsporu pri porovnateľnom pracovom účinku v porovnaní so štandardným programom.

### Less iron (Ochrana proti pokrčeniu)

Špeciálny priebeh odstredenia s následným natriasaním bielizne. Šetrné odstredovanie - mierne zvýšená zvyšková vlhkosť bielizne.

## Obsluha spotrebiča

### Príprava práčky

**Upozornenie:** Práčka **musí byť odborné nainštalovaná a pripojená**. od → *Strana 32*

1. Zastrčte sieťovú zástrčku.
2. Otvorte vodovodný kohútik.
3. Otvorte dvierka.
4. Skontrolujte, či je bubon kompletne vyprázdnený. V prípade potreby ho vyprázdnite.

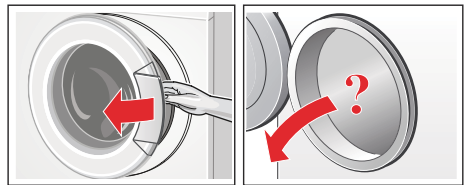

### Výber programu/Zapnutie spotrebiča

**Upozornenie:** Ak ste aktivovali detskú poistku, musíte ju najprv deaktivovať a až potom budete môcť nastaviť program. → *Strana 20*

Voličom programov zvoľte požadovaný program. Otáčanie je možné v oboch smeroch.

Spotrebič je zapnutý.

V indikačnom poli sa postupne zobrazí pre zvolený program:

- doba trvania programu,
- prednastavená teplota,
- prednastavený počet otáčok pri odstredovaní a
- maximálna náplň.

## Zmena prednastavení programu

Môžete použiť prednastavenia alebo môžete prednastavenia zmeniť.

Na tento účel stláčajte príslušné tlačidlo dovedy, kým sa nezobrazí požadované nastavenie.

Nastavenia sú aktívne bez potvrdenia.

Po vypnutí spotrebiča nezostanú zachované.

Prednastavenia programov

→ *Strana 16*

Prehľad programov od → *Strana 12*

## Voľba dodatočných nastavení programu

Voľbou dodatočných nastavení môžete proces prania ešte lepšie prispôbiť vašej bielizne.

Nastavenia možno v závislosti od progresu programu zvoliť, príp. zrušiť.

Kontrolky tlačidiel svietia, keď je nastavenie aktívne.

Nastavenia nezostanú po vypnutí spotrebiča zachované.

Dodatočné nastavenia → *Strana 17*

Prehľad programov od → *Strana 12*

## Vloženie bielizne do bubna

### **Varovanie**

#### **Ohrozenie života!**

Kúsky bielizne vopred ošetrované čistiacimi prostriedkami obsahujúcimi rozpúšťadlá, napr. odstraňovače škvŕn/prací benzín, môžu po vložení spôsobiť výbuch.

Kúsky bielizne je nutné predtým dôkladne ručne preprať.

## Upozornenia

- Zmiešajte veľké a malé kusy bielizne. Rôzne veľkosti kusov bielizne sa pri odstreďovaní lepšie rozdelia. Jednotlivé kusy bielizne môžu viesť k nevyváženosti.
- Dodržiavajte maximálnu uvedenú náplň. Nadmerná náplň znehodnocuje výsledok prania a podporuje pokrčenie.

1. Roztriedenú bielizeň vložte rozloženú do bubna.
2. Dávajte pozor, aby sa bielizeň nezacvikla medzi dvierka a gumenú manžetu a neprivila do dvierok.

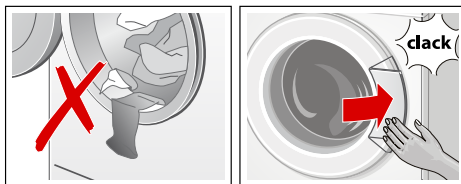

Kontrolka tlačidla Štart bliká a v indikačnom poli sa okrem toho postupne zobrazujú nastavenia programu. Zmeny nastavení sú možné.

## Dávkovanie a plnenie pracieho a ošetrovacieho prostriedku

### **Pozor!**

#### **Poškodenie spotrebiča**

Čistiace prostriedky a prostriedky na predchádzajúce čistenie bielizne (napr. odstraňovače škvŕn, spreje na škvŕny, ...) môžu pri styku poškodiť povrch práčky.

Vyvarujte sa styku týchto prostriedkov s povrchom práčky. Prípadné zvyšky aerosólu a iné zvyšky/kvapky hneď utrite vlhkou utierkou.

#### **Dávkovanie**

Prací a ošetrovací prostriedok dávajte podľa:

- tvrdosti vody, informujte sa vo vašej vodárenskej spoločnosti
- údajov výrobcu uvedených na obale
- množstva bielizne
- znečistenia → *Strana 11*

## Plnenie

### **Varovanie**

#### **Podráždenie očí/kože!**

Pri otvorení zásuvky na pracie prostriedky počas prevádzky môže prací/ošetrojúci prostriedok vystreknúť. Zásuvku otvorte opatrne.

V prípade kontaktu s pracím/ošetrovacím prostriedkom dôkladne vypláchnite oči, príp. opláchnite pokožku.

V prípade náhodného požitia privolajte lekársku pomoc.

**Upozornenie:** Viskózne avivážne a tvarovacie prostriedky zriedte vodou, zabraňuje to upchatiu.

Pracie a ošetrovacie prostriedky dajte do príslušných komôr:

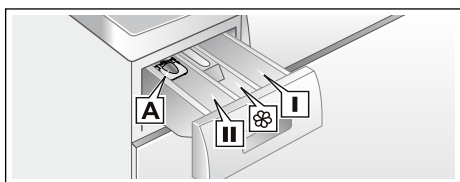

Dávkovacia pomôcka **A** na tekutý prací prostriedok

Komora **II** Prací prostriedok na hlavné pranie, zmäkčovadlo, bieliaci prostriedok, soľ na škrvny

Komora  Aviváž, škrob; neprekračujte **max.**

Komora **I** Prací prostriedok pre predpieranie

1. Vytiahnite zásuvku na pracie prostriedky až na doraz.
2. Naplňte prací a/alebo ošetrovací prostriedok.

3. Zásuvku na pracie prostriedky zatvorte.

### **Dávkovacia pomôcka\* pre tekutý prací prostriedok**

\*podľa modelu

Na dávkovanie tekutých pracích prostriedkov umiestnite dávkovaciu pomôcku:

1. Vytiahnite zásuvku na pracie prostriedky. Vtlačte vložku smerom nadol a zásuvku úplne vyberte.
2. Dávkovaciu pomôcku posuňte dopredu, sklopte dolu a nechajte zapadnúť.
3. Znova vložte zásuvku.

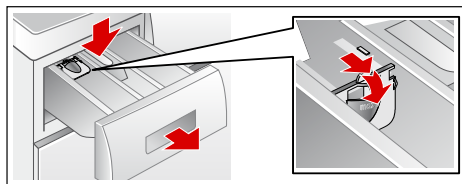

**Upozornenie:** Dávkovaciu pomôcku nepoužívajte pri gélových pracích prostriedkoch a pracích práškoch a pri programoch s predpieraním, príp. keď je zvolený čas Ready in (Zostávajúci čas).

**Pri modeloch bez dávkovacej pomôcky** dajte tekutý prací prostriedok do príslušnej dávkovacej nádoby a vložte ju do bubna.

## Spustenie programu

Zvoľte **Start/Reload** (Štart/Doplnenie). Kontrolka svieti a program sa spustí.

V indikačnom poli sa počas programu zobrazí zostávajúci čas , príp. po začatí pracieho programu sa zobrazí čas trvania programu a symboly progresu programu.



Indikačné pole

**Upozornenie:** Program zaistite proti neúmyselnému prestaveniu, zvolte detskú poistku.

## Detská poistka

Práčku môžete zabezpečiť proti neúmyselnej zmene nastavených funkcií. Po štarte programu aktivujte detskú poistku.

Na **aktivovanie/deaktivovanie** stlačte cca na 5 sekúnd Start/Reload (Štart/Doplnenie). V indikačnom poli sa zobrazí symbol .

-  svieti: Detská poistka je aktívna.
-  bliká: Detská poistka je aktívna a volič programov bol prestavený. Aby ste predišli zrušeniu programu, nastavte volič programov naspäť na východiskový program. Symbol sa znova rozsvieti.

**Upozornenie:** Detská poistka môže zostať až do ďalšieho spustenia programu aktivovaná aj po vypnutí spotrebiča.

Pred spustením programu potom musíte detskú poistku deaktivovať a príp. ju po spustení programu opäť aktivovať.

## Doplnenie bielizne





Po sputení programu môžete v prípade potreby doložiť bielizeň alebo ju vybrať.

Na tento účel zvolte tlačidlo Start/**Reload**  (Štart/Doplnenie).

Kontrolka pre Start/Reload  (Štart/Doplnenie) bliká a spotrebič kontroluje, či je doplnenie bielizne možné.



**Upozornenie:** Pri dopĺňaní bielizne nenechávajte dvierka dlhší čas otvorené - mohla by vytekať voda presakujúca z bielizne.

Keď v indikačnom poli:

- svietia **obidva** symboly **YES** a , doplnenie bielizne je možné.
- Keď bliká **NO**, počkajte, kým sa rozsvieti **YES** a  .  
Dvierka otvorte až vtedy, keď **obidva** symboly **YES** a  svietia.
- Keď svieti **NO**, doplnenie bielizne nie je možné.  
Pri vysokej hladine vody, vysokej teplote alebo ak sa bubon točí, ostanú dvierka z bezpečnostných dôvodov zablokované a doplnenie bielizne nie je možné.  
**Na pokračovanie programu zvolte** tlačidlo **Start/Reload**  (Štart / Doplnenie).

## Zmena programu

Ak ste omylom spustili nesprávny program, môžete ho zmeniť takto:



1. Zvolte Start/**Reload**  (Štart/Doplnenie).
2. Zvolte iný program.
3. Zvolte Start/**Reload**  (Štart/Doplnenie). Nový program začne od začiatku.

## Prerušenie programu

Pri programoch s vysokou teplotou:

1. Zvolte Start/**Reload**  (Štart/Doplnenie).
2. Nechajte bielizeň vychladnúť: Zvolte  **Rinse** (Plákanie).
3. Zvolte **Start/Reload**  (Štart/Doplnenie).

Pri programoch s nízkou teplotou:

1. Zvolte Start/**Reload**  (Štart/Doplnenie).
2. Zvolte  **Spin** (Odstredovanie) alebo  **Empty** (Odčerpanie).
3. Zvolte **Start/Reload**  (Štart/Doplnenie).

## Koniec programu Stop plákanie

V indikačnom sa poli zobrazí – – – Ⓞ a kontrolka tlačidla Start/Reload ◊ (Štart/Doplnenie) bliká.

Program ukončíte tak, že volič programov nastavíte na Ⓞ Spin/Empty (Odstreďovanie/Odčerpanie) alebo zvolíte počet otáčok pri odstreďovaní. Potom zvolíte tlačidlo **Start/Reload** ◊ (Štart/Doplnenie).

## Vyberanie bielizne/Vypnutie spotrebiča

1. Otvorte dvierka a vyberte bielizeň.
2. Nastavte volič programu na **Off** (Vyp.). Spotrebič je vypnutý.
3. Vodovodný kohútik zatvorte.

**Upozornenie:** Nie je potrebné pri modeloch s Aquastop.

### Upozornenia

- Nezabudnite v bubne žiadne kúsky bielizne. Pri ďalšom praní sa môžu zraziť alebo niečo zafarbiť.
- Odstráňte príp. cudzie telesá z bubna a gumovej manžety – nebezpečenstvo tvorby hrdze.

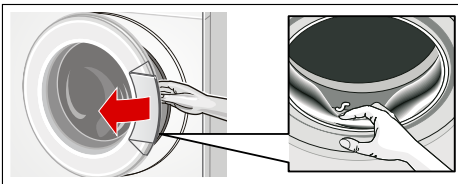

- Nechajte dvierka a zásuvku na pracie prostriedky otvorené, aby mohla vyschnúť zvyšková voda.
- Počkajte vždy až na koniec programu, pretože inak môže byť spotrebič ešte zablokovaný. Potom spotrebič zapnite a počkajte na odblokovanie.

- Keď po skončení programu zhasne indikačné pole, režim energetickej úspory je aktívny. Na aktivovanie zvolte ľubovoľné tlačidlo.

## Senzorika

### Množstevná automatika

Podľa druhu bielizne a náplne prispôsobí množstevná automatika spotrebu vody optimálne pre každý program.

### Kontrolný systém nevyváženosti

Automatický kontrolný systém rozpozná nevyváženosti a viacnásobným nábehom na odstreďovanie sa postará o rovnomerné rozdelenie bielizne.

Z bezpečnostných dôvodov budú pri veľmi nevhodnom rozdelení bielizne znížené otáčky alebo sa nebude odstreďovať.

**Upozornenie:** Dajte do bubna malé a veľké kusy bielizne. → *Strana 26*

### VoltMonitor

Automatický systém kontroly napätia automaticky zistí nepovolené prekročenie napätia smerom nadol. V indikačnom poli bliká dvojbodka zobrazenia zostávajúceho času. → *Strana 9*

Keď je napájacie napätie znova stabilné, dvojbodka zobrazenia zostávajúceho času už neblinká.

Ak by však nedostatočné napätie viedlo k predĺženiu programu, potom bliká bodka v zobrazení zostávajúceho času.

## Nastavenie signálu

### 1. Aktivovanie režimu nastavenia hlasitosti zvukového signálu

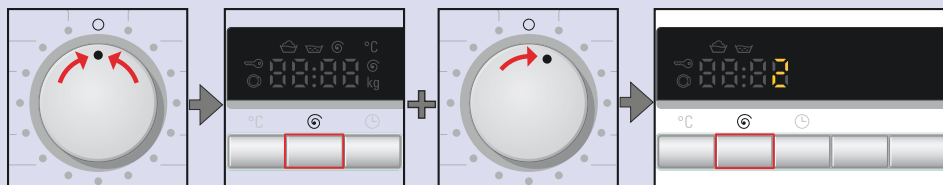

Nastavte na 0.

Tlačidlo 0 podržte stlačené + otočte o jednu polohu doprava.

Nasledujúcich asi 5 s podržte stlačené, kým sa indikačné prvky rozsvietia. Režim nastavenia je aktivovaný.

### 2. Nastavenie hlasitosti pre signály tlačidiel (podľa modelu)

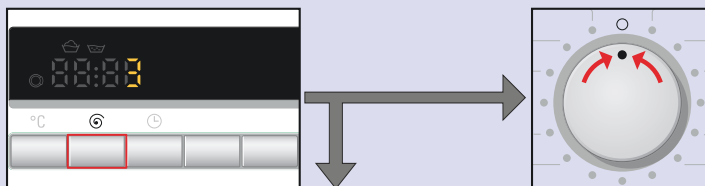

Stláčajte dovtedy, kým nie je dosiahnutá požadovaná hlasitosť.

3. alebo

Nastavte na 0, aby ste režim nastavenia hlasitosti akustického signálu opustili.



### 3. Nastavenie hlasitosti pre Odkazové signály

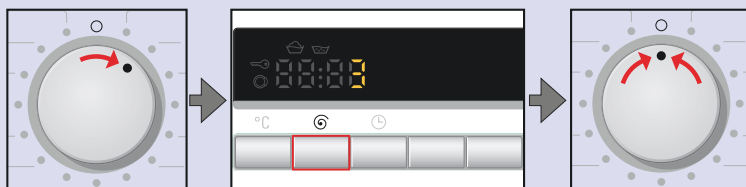

Otočte o jednu polohu smerom doprava.

Stláčajte dovtedy, kým nie je dosiahnutá požadovaná hlasitosť.

Nastavte na 0, aby ste režim nastavenia hlasitosti akustického signálu opustili.



## Čistenie a údržba

### **Varovanie**

#### **Ohrozenie života!**

Pri kontakte so súčasťami pod napätím hrozí nebezpečenstvo úrazu elektrickým prúdom.

Vypnite spotrebič a vyťahnite sieťovú zástrčku.

### **Varovanie**

#### **Nebezpečenstvo otravy!**

Použitím čistiacich prostriedkov s obsahom rozpúšťadiel, napr. benzínového čističa, môžu vznikáť jedovaté výpary.

Nepoužívajte čistiace prostriedky obsahujúce rozpúšťadlá.

### **Pozor!**

#### **Poškodenie spotrebiča**

Čistiace prostriedky s obsahom rozpúšťadiel, napr. benzínový čistič, môžu poškodiť povrch a konštrukčné časti spotrebiča.

Nepoužívajte čistiace prostriedky obsahujúce rozpúšťadlá.

## Plášť spotrebiča/Ovládací panel

- Poutierajte kryt a ovládání panel mäkkou vlhkou utierkou.
- Okamžite odstráňte zvyšky pracieho prostriedku.
- Čistenie prúdom vody je zakázané.

## Prací bubon

Používajte čistiace prostriedky bez obsahu chlóru, nepoužívajte oceľovú vlnu.

## Odstránenie vodného kameňa

Pri správnom dávkovaní pracieho prostriedku nie je potrebné

odstraňovanie vodného kameňa. Ak predsa áno, postupujte podľa údajov výrobcu odvápnovacieho prostriedku. Vhodné odvápnovacie prostriedky je možné zakúpiť na našej internetovej stránke alebo v zákazníckom servise.

## Zásuvka na pracie prostriedky a kryt

Ak sú prítomné zvyšky pracieho prostriedku alebo aviváže:

1. Vyťahnite zásuvku na pracie prostriedky. Vtlačte vložku smerom nadol a zásuvku úplne vyberte.
2. Vyťahnutie vložky: Tlačte vložku prstom zdola smerom nahor.

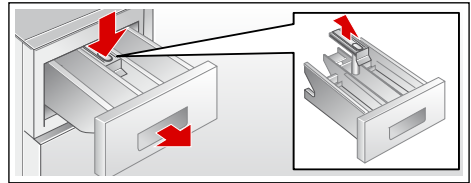

3. Vyčistite splachovaciu misku a vložku vodou a kefkou a nechajte ich vyschnúť. Vyčistite aj kryt vnútri.
4. Nasadte vložku a zaistite ju zaskočením (nasuňte valček na vodiaci kolík).
5. Zasuňte zásuvku na pracie prostriedky.

**Upozornenie:** Nechajte zásuvku na pracie prostriedky otvorenú, aby mohla vyschnúť zvyšková voda.

## Upchaté čerpadlo pracieho roztoku

### **Varovanie**

#### **Nebezpečenstvo obarenia!**

Prací roztok je pri praní s vysokými teplotami horúci. Pri kontakte s horúcim prácim roztokom môže dôjsť k obareniu.

Nechajte prací roztok vychladnúť.

1. Zatvorte vodovodný kohútik, aby nepritekala ďalšia voda, ktorá by sa musela vypustiť cez čerpadlo pracieho roztoku.
2. Vypnite spotrebič. Vytiahnite sieťovú zástrčku.
3. Otvorte a odoberte servisnú klapku.

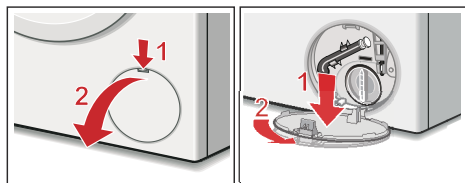

4. Vyberte z držiaka vypúšťaciu hadicu. Stiahnite uzatváraciu čiapočku, nechajte vytečť prací roztok. Prítlačte uzatváraciu čiapočku a nasadte vypúšťaciu hadicu do držiaka.

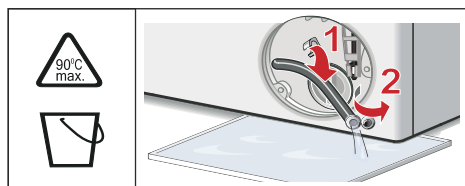

5. Odskrutkujte opatrne veko čerpadla, zvyšná voda bude môcť vytečť. Vyčistite vnútorný priestor, závit veka čerpadla a teleso čerpadla. Obežné koleso čerpadla musí mať možnosť otáčať sa. Veko čerpadla znova nasadte a priskrutkujte. Rukoväť musí byť zvislo.

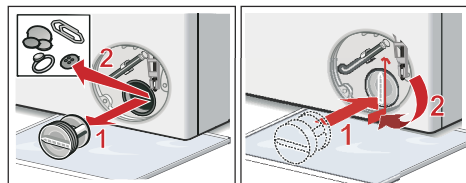

6. Servisnú klapku založte, nechajte zapadnúť a zatvorte ju.

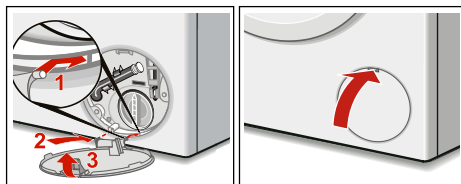

**Upozornenie:** Aby sa zabránilo tomu, že pri budúcom praní odtečie nespotrebovaný prací prostriedok do odtoku: nalejte do komory II 1 liter vody a spustíte program **Empty** (Odčerpanie).

## Upchatá odtoková hadica na sifóne

1. Vypnite spotrebič. Vytiahnite sieťovú zástrčku.
2. Uvoľnite hadicovú sponu. Odtokovú hadicu opatrne stiahnite, zvyšková voda bude môcť vytečť.
3. Vyčistite odtokovú hadicu a hrdlo sifónu.

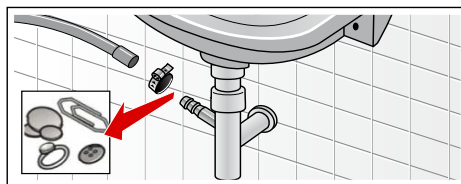

4. Nasadte opäť odtokovú hadicu a zaistite pripojovacie miesto pomocou hadicovej spony.

## Upchaté sitko v prívode vody

Na tento účel nechajte najskôr poklesnúť tlak vody v prívodnej hadici:

1. Zatvorte vodovodný kohútik.
2. Zvoľte ľubovoľný program (okrem Rinse/Spin/Empty) (Plákanie/Odstreďovanie/Odčerpanie).
3. Zvoľte **Start** (Štart). Nechajte program bežať cca 40 sekúnd.
4. Nastavte volič programov na **Off** (Vyp.). Vytiahnite sieťovú zástrčku.



5. Vyčistite sitko na vodovodnom kohútiku:  
Odskrutkujte hadicu z vodovodného kohútika.  
Vyčistite sitko malou kefkou.

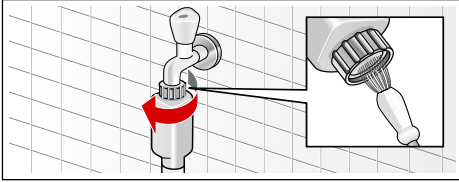

6. Na modeloch Standard a Aqua-Secure vyčistite sitko na zadnej strane spotrebiča:  
Odoberte hadicu na zadnej strane spotrebiča.  
Vyberte sitko kliešťami a vyčistite ho.

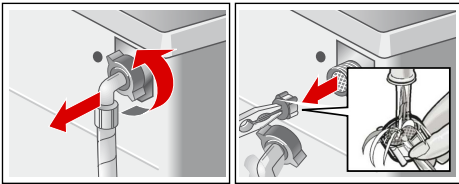

7. Pripojte hadicu a skontrolujte tesnosť.

## ? Poruchy, čo je nutné robiť?

### Núdzové odblokovanie

napr. pri výpadku elektrického prúdu  
Program beží ďalej, hneď ako sa obnoví sieťové napájanie.

Ak sa napriek tomu musí bielizeň vybrať, je možné dvierka otvoriť podľa ďalej uvedeného postupu:

### ⚠ Varovanie

#### Nebezpečenstvo obarenia!

Pri praní s vysokými teplotami môže dôjsť pri kontakte s horúcim pracím roztokom k obareniu.

V prípade potreby ho nechajte najskôr vychladnúť.

### ⚠ Varovanie

#### Nebezpečenstvo poranenia!

Pri siahnutí do otáčajúceho sa bubna si môžete poraniť ruky.

Nesiahajte do otáčajúceho sa bubna.

Počkajte, kým sa bubon prestane otáčať.

### Pozor!

#### Škody spôsobené vodou



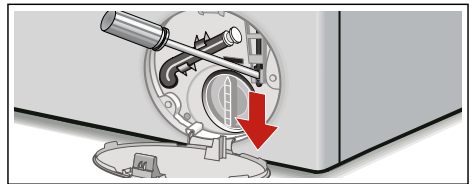

Vytekajúca voda môže viesť ku škodám spôsobeným vodou.

Neotvárajte dvierka, pokiaľ je na skle vidieť voda.

1. Vypnite spotrebič. Vytiahnite sieťovú zástrčku.
2. Vypustite prací roztok.
3. Pomocou náradia potiahnite núdzové odblokovanie smerom nadol a uvoľnite ho.  
Dvierka sa potom budú dať otvoriť.



## Upozornenia v indikačnom poli

Ukazovateľ	Príčina/Odstránenie
YES	Dvierka sú odblokované. Možno doložiť bielieň.
NO	<ul style="list-style-type: none"> <li>■ Teplota je príliš vysoká. Počkajte, kým teplota klesne.</li> <li>■ Príliš vysoká hladina vody. Doplnenie bielizne nie je možné. Okamžite zatvorte vkladacie dvierka. Na pokračovanie programu zvolte <b>Start/Reload</b>  (Štart/Doplnenie).</li> </ul>
 bliká	<ul style="list-style-type: none"> <li>■ Príp. je prívretá bielieň. Dvierka ešte raz otvorte a zatvorte a zvolte <b>Start/Reload</b>  (Štart/Doplnenie).</li> <li>■ Príp. dvierka pritlačte alebo vyberte bielieň a znova pritlačte.</li> <li>■ Príp. spotrebič vypnite a znova zapnite, nastavte program a vykonajte individuálne nastavenia; spustíte program.</li> </ul>
E:17	<ul style="list-style-type: none"> <li>■ Otvorte úplne vodovodný kohútik.</li> <li>■ Zlomená/zovretá prívodná hadica.</li> <li>■ Príliš nízky tlak vody. Vyčistite sitko.</li> </ul>
E:18	<ul style="list-style-type: none"> <li>■ Upchaté čerpadlo pracieho roztoku. Vyčistite čerpadlo pracieho roztoku.</li> <li>■ Upchatá odtoková hadica/odtoková rúrka. Vyčistite odtokovú hadicu na sifóne.</li> </ul>
E:23	Voda v záchytnej vani na dne, netesnosť spotrebiča. Vodovodný kohútik zatvorte. Zavolajte zákaznícky servis!
	Detská poistka aktivovaná; deaktivujte ju.
 bliká	Zistené veľké množstvo peny, zaplo sa prídavné plákanie.
:	Príliš nízke sieťové napätie.
.	Nedostatočné napätie počas pracieho programu. Program sa predĺži.
Iné indikácie	Spotrebič vypnite, počkajte 5 sekúnd a opäť zapnite. Ak sa indikácia zobrazí znova, zavolajte zákaznícky servis.

## Poruchy, čo je nutné robiť?

Poruchy	Príčina/Odstránenie
Voda vyteká.	<ul style="list-style-type: none"> <li>■ Odtokovú hadicu riadne upevnite/vymeňte.</li> <li>■ Pevne utiahnite zoskrutkovanie prívodnej hadice.</li> </ul>
Nevteká voda. Nebol spláchnutý prací prostriedok.	<ul style="list-style-type: none"> <li>■ Nebolo zvolené <b>Start/Reload</b> Štart/Doplnenie?</li> <li>■ Nie je otvorený vodovodný kohútik?</li> <li>■ Nie je event. upchaté sitko? Vyčistite sitko.</li> <li>■ Zlomená alebo zovretá prívodná hadica?</li> </ul>
Dvierka sa nedajú otvoriť.	<ul style="list-style-type: none"> <li>■ Bezpečnostná funkcia je aktívna. Zrušenie programu?</li> <li>■ Bolo zvolené – – – (Stop plákanie = bez záverečného odstreďovania)?</li> <li>■ Je možné otvorenie len s núdzovým odblokovaním?</li> </ul>

Poruchy	Príčina/Odstránenie
Program sa nespustí.	<ul style="list-style-type: none"> <li>■ Bolo zvolené <b>Start/Reload</b> (Štart/Doplnenie) alebo <b>Ready in</b> (Zostávajúci čas)?</li> <li>■ Sú dvierka zatvorené?</li> <li>■  Je aktivovaná detská poistka? Deaktivujte ju.</li> </ul>
Neodčerpáva sa prací roztok.	<ul style="list-style-type: none"> <li>■ Bolo zvolené – – – (Stop plákanie = bez záverečného odstredovania)?</li> <li>■ Vyčistite čerpadlo pracieho roztoku.</li> <li>■ Vyčistite odtokovú rúrku a/alebo odtokovú hadicu.</li> </ul>
V bubne nie je viditeľná voda.	Nejde o chybu – voda je pod viditeľnou oblasťou.
Výsledok odstredovania nie je uspokojivý. Bielizeň je mokrá/príliš vlhká.	<ul style="list-style-type: none"> <li>■ Nejde o chybu – kontrolný systém nevyváženosti prerušil odstredovanie kvôli nerovnomernému rozloženiu bielizne. Rozdeľte v bubne malé a veľké kusy bielizne.</li> <li>■ Bolo zvolené  <b>Less iron</b> (Ochrana proti pokrčeniu) (podľa modelu)?</li> <li>■ Nebol zvolený príliš nízky počet otáčok?</li> </ul>
Opakovaný nábeh odstredovania.	Nejde o chybu – kontrolný systém nevyváženosti kompenzuje nevyváženosť.
Program trvá dlhšie ako zvyčajne.	<ul style="list-style-type: none"> <li>■ Nejde o chybu – kontrolný systém nevyváženosti kompenzuje nevyváženosť viacnásobným rozdelením bielizne.</li> <li>■ Nejde o chybu – aktívny je kontrolný systém peny, pridá sa plákanie.</li> </ul>
Počas pracieho cyklu sa zmení doba trvania pracieho cyklu.	Nejde o chybu – priebeh programu sa pre príslušný prací cyklus optimalizuje. Môže to viesť k zmene trvania programu v indikačnom poli.
Zvyšková voda v komore  pre ošetrovacie prostriedky.	<ul style="list-style-type: none"> <li>■ Nejde o chybu – účinok ošetrovacieho prostriedku nebude obmedzený.</li> <li>■ V prípade potreby vložku vyčistite.</li> </ul>
Tvorba zápachu v práčke.	Spustíte program <b>Cotton (Bavlna) 90 °C</b> bez bielizne. Na tento účel použite univerzálny prací prostriedok.
V indikačnom poli bliká symbol  . Príp. pena vystupuje zo zásuvky na prací prostriedky.	<p>Nebolo použité príliš veľa pracieho prostriedku?</p> <p>Zmiešajte 1 polievkovú lyžicu aviváže s 1/2 l vody a nalejte do komory <b>II</b> (nie vtedy, ak ide o outdoorové, športové a páperové textilie!).</p> <p>Pri ďalšom praní znížte dávkovanie pracieho prostriedku.</p>
Veľká hlučnosť, vibrácie a „putovanie“ práčky pri odstredovaní.	<ul style="list-style-type: none"> <li>■ Je spotrebič vyrovnaný? Vyrovnajte spotrebič.</li> <li>■ Sú nožičky spotrebiča zaistené? Zaisťte nožičky spotrebiča.</li> <li>■ Sú odstránené prepravné poistky? Odstráňte prepravné poistky.</li> </ul>
Počas prevádzky nefunguje indikačné pole/kontrolky.	<ul style="list-style-type: none"> <li>■ Výpadok sieťového napájania?</li> <li>■ Zareagovali poistky? Zapnite/vymeňte poistky.</li> <li>■ Ak sa vyskytne porucha opakovane, zavolajte zákaznícky servis.</li> </ul>
Zvyšky pracieho prostriedku na bielizni.	<ul style="list-style-type: none"> <li>■ Ojedinele obsahujú bezfosfátové prací prostriedky zvyšky nerozpustné vo vode.</li> <li>■ Zvoľte <b>Rinse</b> (Plákanie) alebo bielizeň po praní vykefujte.</li> </ul>

Poruchy	Príčina/Odstránenie
V stave Doplnenie sa v indikačnom poli zobrazí <b>NO</b> .	<ul style="list-style-type: none"> <li>Príliš vysoká hladina vody. Doplnenie bielizne nie je možné. Okamžite zatvorte dvierka.</li> <li>Na pokračovanie programu zvolte <b>Start</b>/Reload (Štart/Doplnenie).</li> </ul>
V stave Doplnenie sa v indikačnom poli zobrazí <b>YES</b> .	Dvierka sú odblokované. Možno doložiť bielizeň.
Dvojbodka zobrazenia Ready in (Zostávajúci čas) (:.) bliká v indikačnom poli.	Príliš nízke sieťové napätie.
Jedna bodka (.) bliká.	Nedostatočné napätie spôsobilo predĺženie pracieho programu.
Ak nemôžete poruchu sami odstrániť (vypnutím/zapnutím) alebo ak je potrebná oprava:	
<ul style="list-style-type: none"> <li>Nastavte volič programu na <b>Off</b> (Vyp.). Spotrebič je vypnutý.</li> <li>Sieťovú zástrčku vytiahnite zo zásuvky.</li> <li>Zatvorte vodovodný kohútik a zavolajte zákaznícky servis.</li> </ul>	



## Zákaznícky servis

Neviete poruchu sami odstrániť, Poruchy, čo je nutné robiť?  
 → *Strana 26*, obráťte sa, prosím, na náš zákaznícky servis. → Obal

Vždy nájdeme vhodné riešenie, aby sme tiež zabránili zbytočným návštevám technika.

Uvedte, prosím, zákazníkemu servisu číslo výrobku (E-Nr.) a výrobné číslo (FD) spotrebiča.

E-Nr. _____	FD _____
Číslo výrobku	Výrobné číslo

Tieto údaje nájdete \*podľa modelu: na dvierkach vnútri\*/otvorenej servisnej klapke\* a na zadnej strane spotrebiča.

**Spoločte sa na kompetenciu výrobcu.**

Obráťte sa na nás. Tým si zaistíte, že oprava bude vykonaná vyškolenými servisnými technikmi, ktorí sú vybavení originálnymi náhradnými dielcami.

## Hodnoty spotreby

### Energetický štítok

Tu je energetický štítok schematicky znázornený s vysvetlivkami.







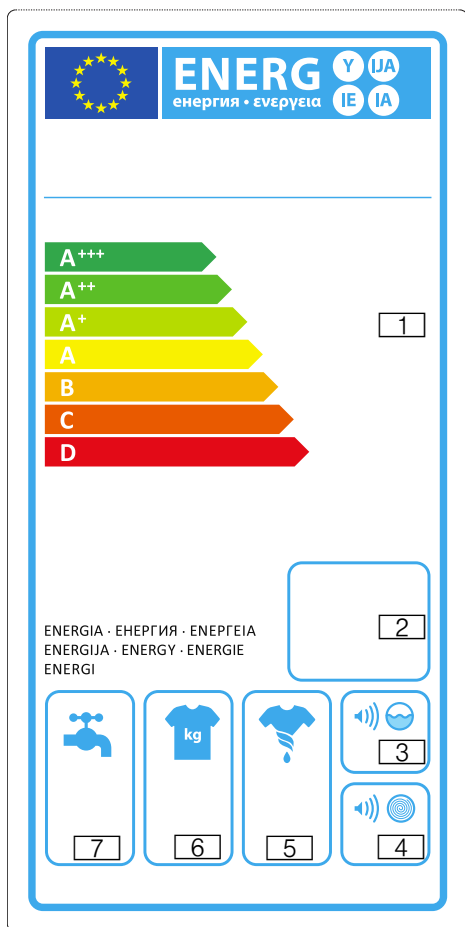

Energetický štítok vášho spotrebiča nájdete na boku alebo vpredu na spotrebiči.

Obsahuje prehľad špecifických hodnôt vášho spotrebiča.

- 1 Triedy energetickej účinnosti
- 2 Ročná spotreba energie
- 3 Hladina hluku pri praní
- 4 Hladina hluku pri odstreďovaní
- 5 Trieda účinnosti odstreďovania
- 6 Množstvo náplne
- 7 Ročná spotreba vody



## Tabuľka hodnôt spotreby

Program	Množstvo náplne	Spotreba energie ***	Voda ***	Doba trvania programu ***
 Cottons (Bavlna) 20 °C	8 kg	0,40 kWh	71 l	2 3/4 h
 Cottons (Bavlna) 40 °C *	8 kg	1,10 kWh	71 l	2 3/4 h
 Cottons (Bavlna) 60 °C	8 kg	1,51 kWh	71 l	2 3/4 h
 Cottons (Bavlna) 90 °C	8 kg	2,39 kWh	82 l	2 3/4 h
 Easy-Care (Nekrčivá bielizeň) 40 °C *	4 kg	0,79 kWh	53 l	2 h
 Mix 40 °C	3,5 kg	0,51 kWh	45 l	1 1/4 h
 Delicates/Silk (Jemná bielizeň/Hodváb) 30 °C	2 kg	0,21 kWh	36 l	3/4 h
 Wool (Vlna) 30 °C	2 kg	0,22 kWh	42 l	3/4 h

\* Nastavenie programu pre testy podľa platnej normy EN60456.  
Upozornenie pre porovnávacie testy: Na testovanie skúšobných programov perie udané množstvo náplne s maximálnym počtom otáčok pri odstreďovaní.

Program	Množstvo náplne	Ročná spotreba energie	Ročná spotreba vody
 Cottons (Bavlna) 40/60 °C + eco **	8/4 kg	196 kWh	11 220 l

\*\* Nastavenie programu na testovanie a označovanie energetickým štítkom podľa smernice 2010/30/EÚ so studenou vodou (15 °C).  
\*\*\* Hodnoty spotreby sa od zadaných hodnôt odlišujú v závislosti od tlaku vody, tvrdosti vody, prírodnej teploty vody, priestorovej teploty, druhu a množstva bielizne, znečistení bielizne, použitého pracieho prostriedku, kolísania sieťového napätia a zvolených prídavných funkcií.

## Najefektívnejšie programy pre bavlnené textílie

Nasledovné programy sú vhodné pre pranie normálne znečistených bavlnených textílií a vzhľadom na kombinovanú spotrebu energie a vody sú najefektívnejšie.

Program + tlačidlo	Množstvo náplne	Približné hodnoty spotreby		
		Spotreba energie	Voda	Doba trvania programu
 Cottons (Bavlna) 60 °C + eco	8 kg	0,96 kWh	53 l	3 ½ h
 Cottons (Bavlna) 60 °C + eco	4 kg	0,94 kWh	48 l	3 ½ h
 Cottons (Bavlna) 40 °C + eco	4 kg	0,63 kWh	48 l	3 ¼ h

Nastavenie programu na testovanie a označovanie energetickým štítkom podľa smernice 2010/30/EÚ so studenou vodou (15 °C).  
Údaj teploty programu sa orientuje podľa teploty uvedenej na štítku ošetrovanie bielizne v textíliách. Skutočná teplota prania sa z dôvodov šetrenia energiou môže od zadanej teploty programu líšiť.

## Trieda účinnosti odstreďovania

Triedu účinnosti odstreďovania vášho spotrebiča zistíte na základe údajov energetického štítku. → *Strana 29*

Percentuálnu zvyškovú vlhkosť k vašej triede účinnosti odstreďovania nájdete v nasledujúcej tabuľke.

Trieda účinnosti odstreďovania	Zvyšková vlhkosť D v %
A (najvyššia efektívnosť)	D < 45
B	45 ≤ D < 54
C	54 ≤ D < 63
D	63 ≤ D < 72
E	72 ≤ D < 81

## Technické údaje

### Rozmery:

850 x 600 x 590 mm

(šírka x hĺbka x výška)

### Hmotnosť:

63 - 83 kg (podľa modelu)

### Sieťové pripojenie:

sieťové napätie 220-240 V, 50Hz

Menovitý prúd 10 A

Menovitý výkon 2 300 W

### Tlak vody:

100 - 1 000 kPa (1 - 10 bar)

### Príkon vo vypnutom stave:

0,14 W

### Príkon v pohotovostnom stave

(nevypnutý stav):

1,38 W

## Inštalácia a pripojenie

### Obsah dodávky

**Upozornenie:** Skontrolujte spotrebič, či nemá prepravné poškodenia. Nikdy neuvádzajte poškodený spotrebič do prevádzky! Pri reklamáciách sa obráťte na predajcu, u ktorého ste si zakúpili spotrebič alebo na náš zákaznícky servis.

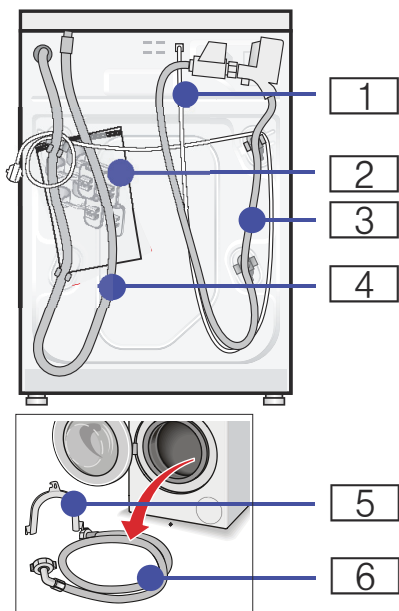

- 1 Sieťový kábel
- 2 Vrečko:
  - Návod na používanie a inštaláciu
  - Zoznam zákazníckych servisov:
  - Záruka\*
  - Kryty na otvory po odstránení prepravných poistiek
  - Kľúč na skrutky!
- 3 Prívodná hadica vody pri modeli AquaStop
- 4 Odtoková hadica vody

- 5 Fixačný oblúk na upevnenie odtokovej hadice vody\*
  - 6 Prívodná hadica vody pri modeli Standard/Aqua-Secure
- \* podľa modelu

**Navýše** je pri pripojení odtokovej hadice vody k sifónu potrebná hadicová spona  $\varnothing$  24 - 40 mm (špecializované predajne).

### Potrebné náradie

- Vodováha na vyváženie
- Kľúč na skrutky s:
  - otvorom kľúča 13 (SW13) na vyskrutkovanie prepravných poistiek a
  - otvorom kľúča 17 (SW17) na nastavenie nožičiek spotrebiča

### Bezpečnostné upozornenia

#### Varovanie

#### Nebezpečenstvo poranenia!

- Práčka má vysokú hmotnosť. Pri nadvíhnutí/preprave práčky postupujte opatrne.
- Pri dvíhaní práčky za prečnievajúce konštrukčné súčasti (napr. dvierka) sa môžu súčasti zlomiť a spôsobiť poranenia. Nedvíhajte práčku za prečnievajúce konštrukčné súčasti.
- Následkom neodborného polozenia hadíc a sieťových vedení hrozí nebezpečenstvo zakopnutia sa a poranenia. Hadice a vedenia položte tak, aby nevzniklo žiadne nebezpečenstvo zakopnutia.

#### Pozor!

#### Poškodenie spotrebiča

Zamrznuté hadice sa môžu roztrhnúť/ môžu prasknúť. Neinštalujte práčku do oblastí ohrozených mrazom a/alebo vonku.



**Pozor!****Škody spôsobené vodou**

Miesta pripojenia prítokovej a odtokovej hadice sú pod vysokým tlakom vody. Aby sa zabránilo netesnostiam alebo škodám spôsobeným vodou, bezpodmienečne dodržiavajte pokyny uvedené v tejto kapitole.

**Upozornenia**

- Okrem tu uvedených upozornení môžu navyše platiť zvláštne predpisy príslušnej vodárne a elektrárne.
- V prípade pochybností nechajte pripojenie uskutočniť odborníkom.

**Inštalačná plocha**

**Upozornenie:** Dôležitá je stabilita, aby sa práčka nepohybovala!

- Plocha na inštaláciu musí byť pevná a rovná.
- Nevhodné sú mäkké podlahy/ podlahové krytiny.

**Inštalácia na podstavec alebo drevený trámový strop****Pozor!****Poškodenie spotrebiča**

Práčka môže pri odstreďovaní putovať a z podstavca sa prevrátiť/spadnúť. Bezpodmienečne upevnite nožičky spotrebiča pomocou príchytiak.

\* Objednávacie č. WMZ 2200, WX 9756, CZ 110600, Z 7080X0

**Upozornenie:** Pri inštalácii na drevenú trámový podlahu nainštalujte práčku:

- podľa možnosti do rohu,
- na drevenú dosku odolnú voči vode (hrúbka min. 30 mm), ktorá je naskrutkovaná na podlahu.

**Zabudovanie/vstavenie spotrebiča do kuchynskej linky****Varovanie****Ohrozenie života!**

Pri kontakte so súčasťami pod napätím hrozí nebezpečenstvo úrazu elektrickým prúdom.

Neodstraňujte kryciu dosku spotrebiča.

**Upozornenia**

- Potrebná šírka výklenku 60 cm.
- Postavte práčku iba pod priebežnú pracovnú dosku, ktorá je pevne spojená so susednými skrinkami.

**Odstránenie prepravných poistiek****Pozor!****Poškodenie spotrebiča**

- Spotrebič je zaistený na prepravu prepravnými poistkami. Neodstránené prepravné poistky môžu pri prevádzke spotrebiča poškodiť napr. bubon. Pred prvým použitím bezpodmienečne kompletne odstráňte všetky 4 prepravné poistky. Poistky dobre uschovajte.
- Aby sa v prípade neskoršej prepravy predišlo poškodeniu spotrebiča, bezpodmienečne namontujte pred prepravou prepravné poistky.

**Upozornenie:** Uschovajte skrutky a puzdrá.

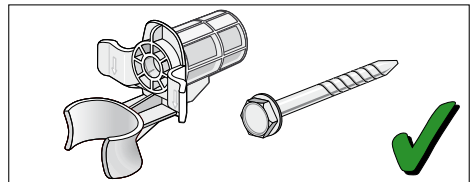

1. Vyberte hadice z držiakov.

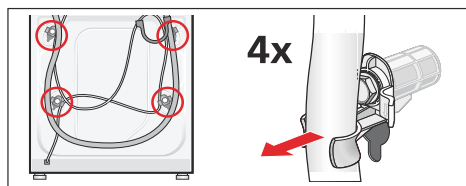

2. Povoľte a vyskrutkujte všetky 4 skrutky prepravných poistiek. Odstráňte puzdra. Vyberte pritom z držiakov sieťový kábel.

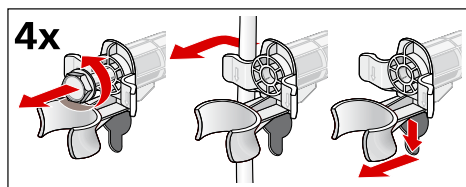

3. Nasadte krytky. Stlačením na zaskakovacie háčiky krytky pevne zaistite.

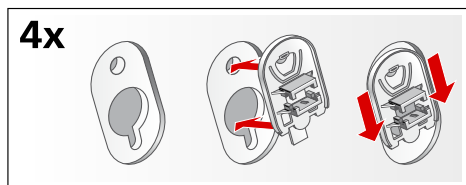

## Dĺžky hadíc a prívodných káblov

- Pripojka na ľavej strane

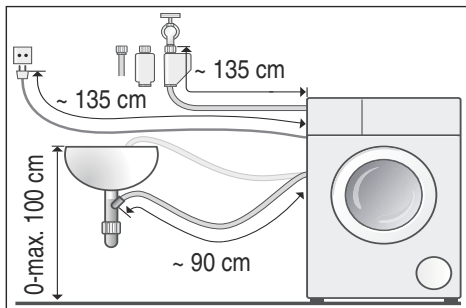

- Pripojka na pravej strane

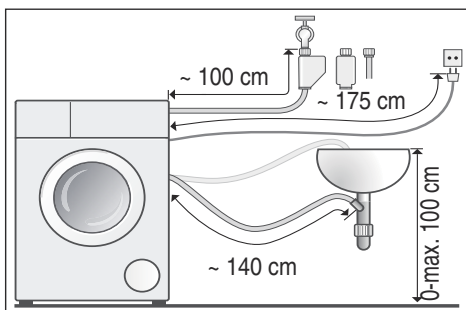

**Tip:** K dispozícii u špecializovaných predajcov/v zákazníckom servise:

- Predĺženie pre Aquastop, príp. prívodná hadica studenej vody (cca 2,50 m). Objednávacie č. WMZ2380, WZ10130, CZ11350, Z7070X0
- Dlhšia prívodná hadica (cca 2,20 m) pre model Standard.

## Prívod vody

**⚠ Varovanie**  
**Ohrozenie života!**

Pri kontakte so súčasťami pod napätím hrozí nebezpečenstvo úrazu elektrickým prúdom.

Bezpečnostný ventil Aquastop neponárajte do vody (obsahuje elektrický ventil).

Pri pripojení rešpektujte nasledovné

## Upozornenia

- Prevádzkujte práčku len so studenou pitnou vodou.
- Nepripájajte práčku na zmiešavaciu batériu beztlakového ohrievača vody.
- Použite len dodávanú alebo v autorizovanej špecializovanej predajni zakúpenú prívodnú hadicu, nepoužívajte použitú prívodnú hadicu.

- Prívodnú hadicu vody nestláčajte, nemeňte alebo neprerezávajte (v takom prípade už nie je zaručená pevnosť).
- Skrutkové spojenia doťahujte len rukou. Ak budú skrutkové spojenia dotiahnuté náradím (kliešte) príliš pevne, môžu sa poškodiť závit.

### Optimálny tlak vody v rozvodovej sieti

**minimálne** 100 kPa (1 bar)

**maximálne** 1 000 kPa (10 bar)

Pri otvorenom vodovodnom kohútiku vytečie najmenej 8 l/min.

Pri vyššom tlaku vody namontujte redukčný ventil.

### Pripojenie

Pripojte prívodnú hadicu vody na vodovodný kohútik ( $\frac{3}{4}$ " = 26,4 mm) a na spotrebič (nie je to potrebné na modeloch so zariadením Aquastop, je pevne nainštalovaná):

- Model: **Standard**

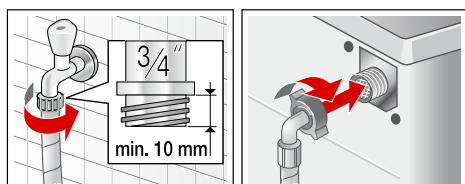

- Model: **Aqua-Secure**

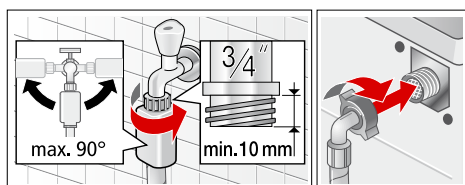

- Model: **Aquastop**

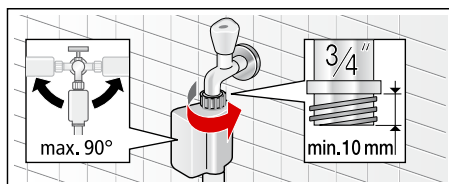

**Upozornenie:** Otvorte opatrne vodovodný kohútik a skontrolujte prítomnosť tesnosti pripojovacích miest. Skrutkové spojenie je pod tlakom vodovodného potrubia.

### Odtok vody

#### Pozor!

#### Škody spôsobené vodou

Keď odtoková hadica vplyvom vysokého tlaku vody pri odčerpaní vyklízne z umývadla alebo miesta pripojenia, môže vytekajúca voda spôsobiť škody.

Zaistite odtokovú hadicu proti vyklznutiu.

**Upozornenie:** Odtokovú hadicu vody nezalamujte, alebo nenaťahujte do dĺžky.

Odtokovú hadicu vody môžete predĺžiť takto:

- **Odtok do umývadla**

#### ⚠ Varovanie

#### Nebezpečenstvo obarenia!

Pri praní s vysokými teplotami môže dôjsť pri kontakte s horúcim pracím roztokom, napr. pri odčerpaní horúceho pracieho roztoku do umývadla, k obareniu. Nesiahajte do horúceho pracieho roztoku.

#### Pozor!

#### Poškodenie spotrebiča/textílií

Keď je koniec odtokovej hadice ponorený do odčerpanej vody, môže sa voda spätne nasať do spotrebiča a poškodiť spotrebič/textílie. Dbajte na to, aby

## sk Inštalácia a pripojenie

- uzatváracia zátka nezakrývala odtok umývadla.
- sa koniec odtokovej hadice vody neponoril do odčerpanej vody.
- voda dostatočne rýchlo odtekala.

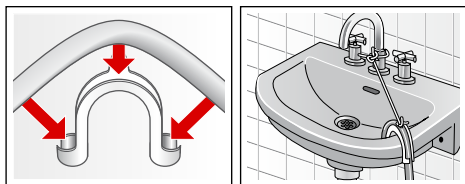

### ■ Odtok do sifónu

Zaistite miesto pripojenia pomocou hadicovej spony,  $\varnothing$  24-40 mm (špecializované predajne).

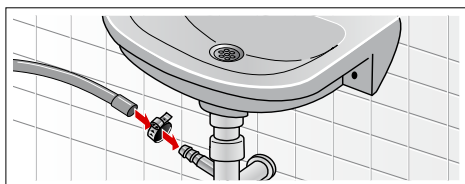

### ■ Odtok do plastovej rúry s gumovým hrdlom alebo do odtokového kanála

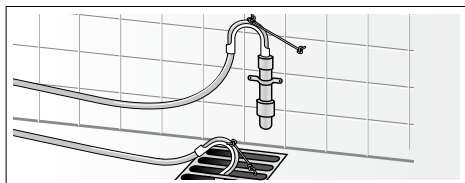

## Vyváženie

Vyrovňajte spotrebič pomocou vodováhy do roviny.

Veľká hlučnosť, vibrácie a „putovanie“ môžu byť následkom nesprávneho vyváženia!

1. Pomocou kľúča na skrutky povolte v smere pohybu hodinových ručičiek poistné matice.

2. Skontrolujte pomocou vodováhy vyváženie práčky, prípadne ho skorigujte. Zmeňte výšku otáčaním nožičky spotrebiča. Všetky štyri nožičky spotrebiča musia stáť pevne na podlahe.
3. Poistnú maticu pevne dotiahnite proti skriňi spotrebiča. Pridržiavajte pritom nožičku spotrebiča a neprestavte jej výšku. Poistné matice všetkých štyroch nožičiek spotrebiča musia byť pevne priskrutkované ku skriňi spotrebiča!

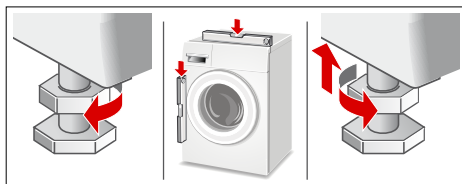

## Elektrické pripojenie

### ⚠ Varovanie

#### Ohrozenie života!

Pri kontakte so súčastami pod napätím hrozí nebezpečenstvo úrazu elektrickým prúdom.

- Sieťovú zástrčku nechytajte mokrými rukami.
- Sieťové vedenie vyťahujte vždy za zástrčku, nikdy nie za kábel, mohlo by sa poškodiť.
- Sieťové vedenie nikdy nevyťahujte počas prevádzky.

Rešpektujte nasledovné upozornenia a zabezpečte, aby

### Upozornenia

- sa sieťové napätie a napätové údaje na práčke (štítku spotrebiča) zhodovali.
- prípojná hodnota, ako aj vyžadovaná poistka boli uvedené na výrobnom štítku spotrebiča.

- sa pripojenie práčky uskutočnilo len na striedavý prúd, prostredníctvom zásuvky nainštalovanej podľa predpisov s ochranným kontaktom.
- sa sieťová zástrčka a zásuvka zhodovali.
- bol prierez elektrických vodičov dostatočný.
- uzemnenie bolo vykonané podľa predpisov.
- výmena sieťového kábla (v prípade nutnosti) bola vykonaná iba kvalifikovaným elektrikárom. Náhradný sieťový kábel je možné zakúpiť si v zákazníckom servise.
- sa nepoužívali viacnásobné zásuvkové lišty/spojky a predlžovacie káble.
- sa pri použití chrániča s chybným prúdom použil len typ s týmto označením . Len táto značka zaručuje splnenie súčasne platných predpisov.
- sieťová zástrčka bola kedykoľvek dostupná.
- Sieťové vedenie sa nesmie zlomiť, zacviknúť, zmeniť, prerezať alebo dostať do kontaktu so zdrojom tepla.

## Pred 1. praním

Pred opustením závodu bola práčka dôkladne preskúšaná. Aby sa odstránili možné zvyšky skúšobnej vody, perte prvý raz **bez** bielizne.

### Upozornenia

- Práčka **musí byť odborne nainštalovaná a pripojená.**  
→ *Strana 32*
  - Nikdy neuvádzajte poškodený spotrebič do prevádzky. Informujte váš zákaznícky servis.
1. Skontrolujte práčku.
  2. Odstráňte ochrannú fóliu z ovládacieho panelu.
  3. Zastrčte sieťovú zástrčku.
  4. Otvorte vodovodný kohútik.

5. Zatvorte dvierka (nekladajte žiadnu bielizeň!).
  6. Zvoľte program **Cotton** (Bavlna) a nastavte teplotu **90 °C**.
  7. Otvorte zásuvku na pracie prostriedky.
  8. Nalejte do komory **II** asi 1 l vody.
  9. Do komory **II** dajte univerzálny prací prostriedok.
- Upozornenie:** Na zabránenie tvorby peny použite iba polovicu odporúčaného množstva pracieho prostriedku. Nepoužívajte prací prostriedok na vlnu alebo prací prostriedok pre jemnú bielizeň.
10. Zásuvku na pracie prostriedky zatvorte.
  11. Zvoľte **Start**.
  12. Na konci programu spotrebič vypnite.
- Vaša práčka je teraz pripravená na prevádzku.**

## Preprava

napr. pri sťahovaní

### Prípravné práce:

1. Vodovodný kohútik zatvorte.
2. Redukujte tlak vody v prírodnej hadici.  
Údržba – sitko v prírode vody  
→ *Strana 24*
3. Vypustite zvyšný prací roztok.  
Údržba – upchaté čerpadlo pracieho roztoku → *Strana 23*
4. Odpojte práčku od elektrickej siete.
5. Odmontujte hadice.

### Namontovanie prepravných poistiek:

1. Snímte a uschovajte krytky.  
Použite príp. skrutkovač.

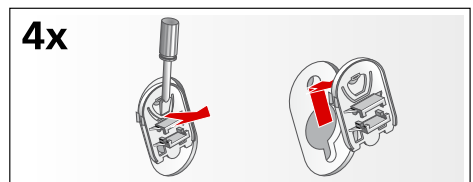

## sk Inštalácia a pripojenie

2. Nasadte všetky 4 puzdrá.  
Upevnite sieťový kábel na držiakoch.  
Nasadte a pevne utiahnite skrutky.

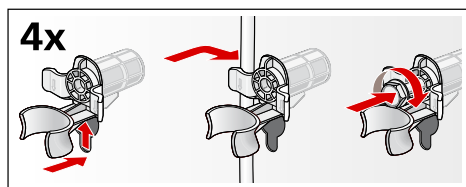

### Pred uvedením do prevádzky:

#### Upozornenia

- **Bezpodmienečne** odstráňte prepravné poistky!
- Aby sa zabránilo tomu, že pri budúcom praní odtečie nespotrebovaný prací prostriedok do odtoku: nalejte do komoryII 1 liter vody a zvolte a spustite program **Drain** (Odčerpanie).



## Záruka AquaStop

Len pre spotrebiče s AquaStop

Okrem nárokov na záručné plnenie voči predávajúcemu vyplývajúcim z kúpnej zmluvy a okrem našej záruky na spotrebič poskytujeme aj náhradu za nasledujúcich podmienok:

1. Ak dôjde následkom chyby nášho systému AquaStop ku škodám spôsobeným vodou, nahradíme škody súkromným používateľom.
2. Záručná zodpovednosť platí po celý čas životnosti spotrebiča.
3. Predpokladom nároku na záruku je odborné nainštalovanie a pripojenie spotrebiča s AquaStop podľa nášho návodu; zahŕňa aj odborne vykonané predĺženie AquaStop (originálne príslušenstvo).  
Naša záruka sa nevzťahuje na chybné privodné potrubie alebo armatúry až po prípojku Aqua-Stop na vodovodnom kohútiku.
4. Na spotrebiče s AquaStop nie je zásadne nutné počas prevádzky dohliadať, príp. ich potom uzatvorením vodovodného kohútika zaistiť.  
Len v prípade dlhšej neprítomnosti vo vašom byte, napr. niekoľkotýždňovej dovolenky, vodovodný kohútik uzavrite.

Kontaktné údaje všetkých krajín nájdete v priloženom zozname stredísk zákazníckeho servisu.

Siemens-Electrogeräte GmbH  
Carl-Wery-Straße 34, 81739 München  
siemens-home.com



9000889726 (9304)