

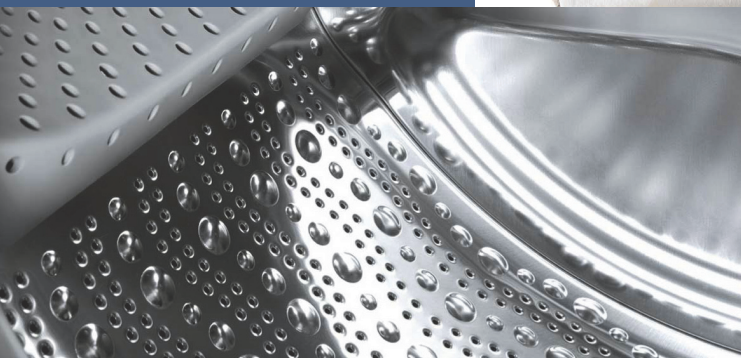

Register your new Bosch now:
www.bosch-home.com/welcome



Pračka
WAK24268BY



BOSCH

cs Návod k použití a instalaci

Vaše nová pračka

Rozhodli jste se pro pračku značky Bosch.

Věnujte prosím několik minut času přečtení a seznámení se s přednostmi vaší pračky.

Pro zajištění vysoké kvality značky Bosch byla u každé pračky opouštějící náš závod provedena pečlivá kontrola funkce a bezvadného stavu.

Další informace k našim výrobkům, příslušenství, náhradním dílům a servisu najdete na našich internetových stránkách www.bosch-home.com nebo se obraťte na naše servisní střediska.

Popisuje-li návod k použití a instalaci různé modely, bude na odpovídajících místech upozorněno na rozdíly.



Pračku uveďte do provozu až po přečtení tohoto návodu k použití a instalaci!

Grafická úprava

Varování!

Tato kombinace symbolu a výstražného slova upozorňuje na eventuelní nebezpečnou situaci. Nedodržení pokynů může mít za následek smrt nebo poranění.

Pozor!

Toto výstražné slovo upozorňuje na eventuelní nebezpečnou situaci. Nedodržení pokynů může mít za následek věcné a/nebo ekologické škody.

Pokyn/tip

Pokyny pro optimální používání spotřebiče / užitečné informace.

1. 2. 3. / a) b) c)

Manipulační kroky jsou označeny číslicemi nebo písmeny.

■ / -

Výčty jsou označeny čtverečkem nebo pomlčkou.

Obsah

	Použití k určenému účelu 4		Obsluha spotřebiče 16
	Bezpečnostní pokyny 5		Příprava pračky 16
	Elektrická bezpečnost 5		Volba programu / zapnutí spotřebiče 16
	Nebezpečí poranění 5		Změna nastavení programu 16
	Bezpečnost dětí 5		Volba doplňujících nastavení programu 17
	Ochrana životního prostředí 6		Vložení prádla do bubny 17
	Obal / starý spotřebič 6		Dávkování a plnění pracích a ošetrovacích prostředků 17
	Pokyny pro úsporu 6		Spuštění programu 18
	Nejdůležitější ve zkratce 7		Přidání pojistka 18
	Seznámení se spotřebičem 8		Přidání prádla 19
	Pračka 8		Změna programu 19
	Ovládací panel 9		Přerušování programu 19
	Displej 9		Konec programu při stop po máchání 19
	Prádlo 10		Konec programu 19
	Příprava prádla 10		Vyjmutí prádla / vypnutí spotřebiče . . 19
	Třídění prádla 10		Senzory 20
	Prací prostředky 11		Množstevní automatika 20
	Volba správného pracího prostředku 11		Systém kontroly rovnoměrného rozložení prádla 20
	Úspora energie a pracích prostředků 11		VoltCheck (kontrola napětí) 20
	Přehled programů 12		Nastavení signálů 21
	Programy u voliče programů 12		Čištění a údržba 22
	Škrobení 14		Plášť pračky / ovládací panel 22
	Barvení/odbarvování 14		Prací buben 22
	Namáčení 14		Odstraňování vodního kamene 22
	Přednastavené hodnoty programů 15		Násypka na prací prostředky a plášť. 22
	Teplota (Temp °C) 15		Ucpané čerpadlo 22
	Rychlost odstředování (rpm Ⓞ) . . . 15		Ucpaná odtoková hadice na sifonu . 23
	Doba skončení (Ready in) 15		Ucpané sítko v přívodu vody 23
	Doplňující nastavení programu 16		Co dělat v případě poruchy? . . 24
	☰ SpeedPerfect 16		Nouzové odblokování 24
	Ⓞ EcoPerfect 16		Upozornění na displeji 25
	⤴ voda plus (Water Plus) 16		Co dělat v případě poruchy? 25

	Servisní služba	27
	Hodnoty spotřeby	28
	Energetický štítek	28
	Tabulka s hodnotami spotřeby	29
	Nejefektivnější programy pro bavlněné textilie	29
	Třída účinnosti odstřeďování	30
	Technické údaje	30
	Instalace a připojení	31
	Rozsah dodávky	31
	Bezpečnostní pokyny	31
	Plocha pro instalaci	32
	Instalace na podstavec nebo na podlahu nad dřevěným trámovým stropem	32
	Vestavba spotřebiče do kuchyňské linky	32
	Odstranění přepravních pojistek . . .	32
	Délky hadic a přívodních kabelů . . .	33
	Přívod vody	33
	Odtok vody	34
	Vyrovnání	35
	Připojení k elektrické síti	35
	Před 1. praním	36
	Přeprava	36

Použití k určenému účelu

- Výhradně k soukromému použití v domácnosti.
- Pračka je vhodná k praní textilií vhodných pro praní v pračce a vlny určené pro ruční praní v pracím roztoku.
- Pro provoz se studenou pitnou vodou a běžnými pracími a ošetřovacími prostředky, které jsou vhodné pro použití v pračce.
- Při dávkování všech pracích/ pomocných/ošetřovacích a čisticích prostředků bezpodmínečně dodržujte pokyny výrobce.
- Děti od 8 let, osoby s omezenými fyzickými, smyslovými nebo duševními schopnostmi a osoby s nedostatečnými zkušenostmi a znalostmi smí pračku obsluhovat pouze **pod dozorem** nebo poté, co **byly poučeny** zodpovědnou osobou. Děti nesmí provádět čištění a údržbu bez dozoru.
- Domácí zvířata udržujte v dostatečné vzdálenosti od pračky.

Přečtěte si návod k obsluze a k instalaci a všechny ostatní informace přiložené k pračce a postupujte podle nich.

Dokumenty uchovejte pro pozdější potřebu.

Bezpečnostní pokyny

Elektrická bezpečnost

Varování **Ohrožení života!**

Při kontaktu se součástmi pod napětím hrozí nebezpečí úrazu elektrickým proudem.

- Nikdy se nedotýkejte síťové zástrčky mokřkýma rukama.
- Síťovou zástrčku vytahujte ze zásuvky pouze za kryt zástrčky, nikdy za kabel, protože by mohlo dojít k poškození.

Nebezpečí poranění

Varování **Nebezpečí poranění!**

- Při nazdvihnutí pračky za vyčnívající součásti (např. dvířka) se mohou součásti ulomit a způsobit poranění. Nezvedejte pračku za vyčnívající součásti.
- Při stoupnutí na pračku může prasknout horní deska a může dojít k poranění. Nestoupejte na pračku.
- Při opření/sednutí na otevřená dvířka se může pračka převrhnout a může dojít k poranění. Neopírejte se o otevřená dvířka.

- Při sáhnutí do točícího se bubnu může dojít k poranění rukou. Nesahejte do točícího se bubnu. Počkejte, až se buben přestane točit.

Varování **Nebezpečí opaření!**

Při praní s vysokými teplotami může dojít při kontaktu s horkým pracím roztokem, např. při odčerpání horkého pracího roztoku do umyvadla, k opaření. Nesahejte do horkého pracího roztoku.

Bezpečnost dětí

Varování **Ohrožení života!**

Děti se mohou při hraní u pračky dostat do životu nebezpečných situací nebo se poranit.

- Nenechávejte děti u pračky bez dozoru!
- Nenechávejte děti, aby si s pračkou hrály!

Varování **Ohrožení života!**

Děti se mohou ve spotřebiči zavřít a dostat do nebezpečí ohrožení života.

- Vytáhněte síťovou zástrčku ze zásuvky.

- Síťový kabel odřízněte a spolu se zástrčkou odstraňte.
- Zničte zámek dvířek.

Varování

Nebezpečí udušení!

Při hraní se děti mohou do obalů/fólií a částí obalů zamotat nebo je přetáhnout přes hlavu a udusit se. Fólie, obaly a jejich části udržujte mimo dosah dětí.

Varování

Nebezpečí otravy!

Prací a ošetrovací prostředky mohou při požití způsobit otravu.

Prací a ošetrovací prostředky uchovávejte mimo dosah dětí.

Varování

Podráždění očí/pokožky!

Kontakt s pracími a ošetrovacími prostředky může způsobit podráždění očí/pokožky.

Prací a ošetrovací prostředky uchovávejte mimo dosah dětí.

Varování

Nebezpečí poranění!

Při praní s vysokými teplotami je sklo dvířek horké.

Zabraňte dětem, aby se dotýkaly horkých dvířek.



Ochrana životního prostředí

Obal / starý spotřebič



Obal ekologicky zlikvidujte.









Tento spotřebič je označen v souladu s evropskou směrnicí 2002/96/ES o starých elektrických a elektronických zařízeních (waste electrical and electronic equipment – WEEE).

Směrnice platná v zemích EU udává způsob navrácení nebo recyklace zařízení, která už dosloužila.

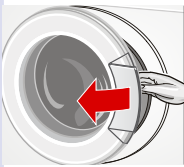
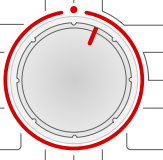
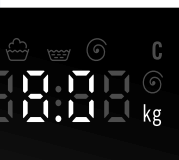
Pokyny pro úsporu

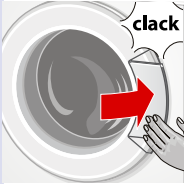
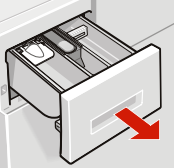
- Využívejte maximální množství prádla pro příslušný program. Přehled programů → *Strana 12*
- Normálně zašpiněné prádlo perte bez předpírky.
- Při mírně až normálně zašpiněném prádle šetřete energii a prací prostředky. → *Strana 11*
- **Režim úspory energie:** Osvětlení displeje po několika minutách zhasne, bliká **start**. Pro aktivaci osvětlení stiskněte libovolné tlačítko. Režim úspory energie se neaktivuje, když běží program.
- Pokud budete prádlo následně sušit v sušičce, rychlost odstředování zvolte podle návodu výrobce sušičky.

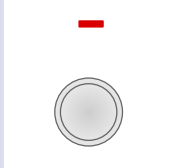
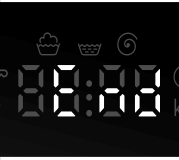
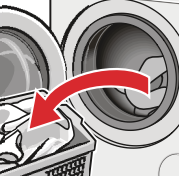
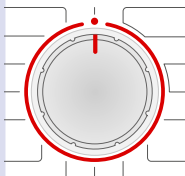
Nejdůležitější ve zkratce

1				
	Zapojte síťovou zástrčku.	Otevřete přívod vody.	Roztřídte prádlo.	Otevřete dvířka.
2				
	Zvolte program, např. bavlna (Cottons) .	Dodržujte max. množství prádla na displeji.	Vložte prádlo.	Zavřete dvířka.
3				
	Naplňte prací prostředek.	Příp. změňte přednastavené hodnoty programu.	Příp. zvolte doplňující nastavení.	Spusťte program.
4				
	Konec programu	Otevřete dvířka a vyjměte prádlo.	Volič programů nastavte na ●.	Zavřete přívod vody (u modelů bez funkce Aquastop).

Seznámení se spotřebičem

Pračka

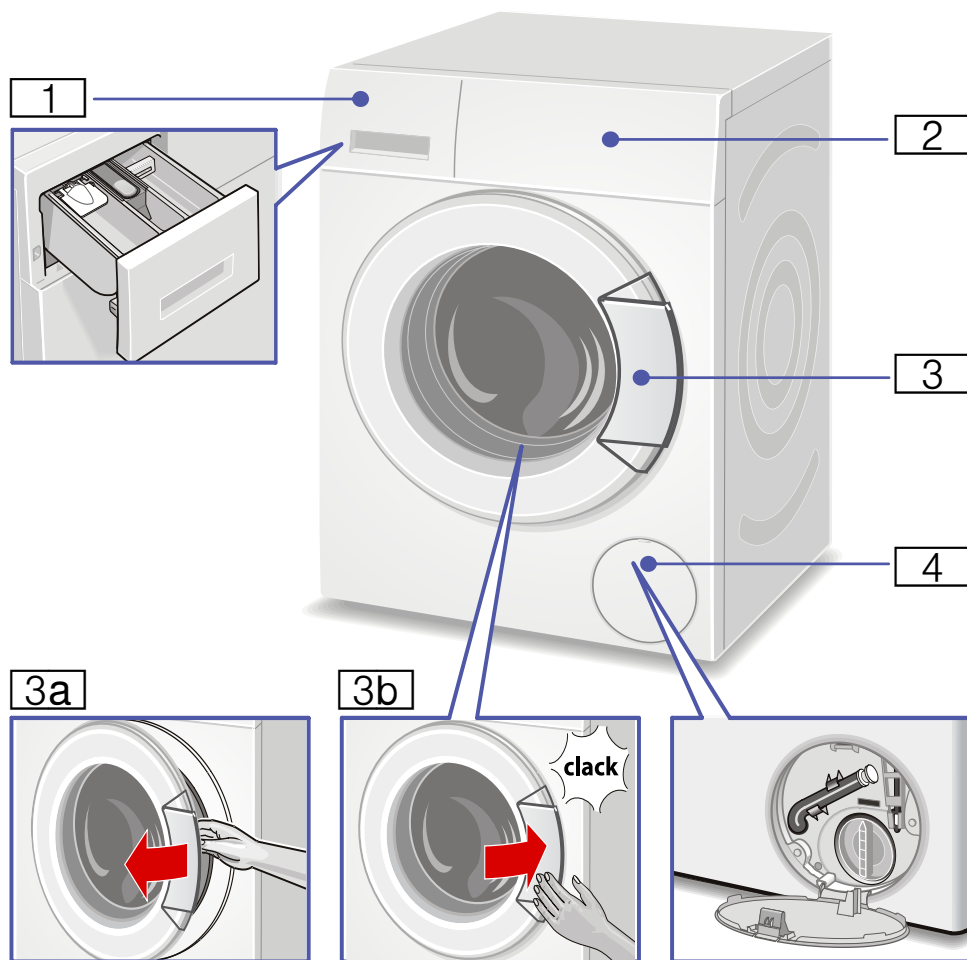

1 Násypka na prací prostředky → Strana 17

2 Ovládací/indikační prvky

3 Dvířka s madlem

3a Otevření dvířek

3b Zavření dvířek

4 Krytka pro údržbu

Ovládací panel

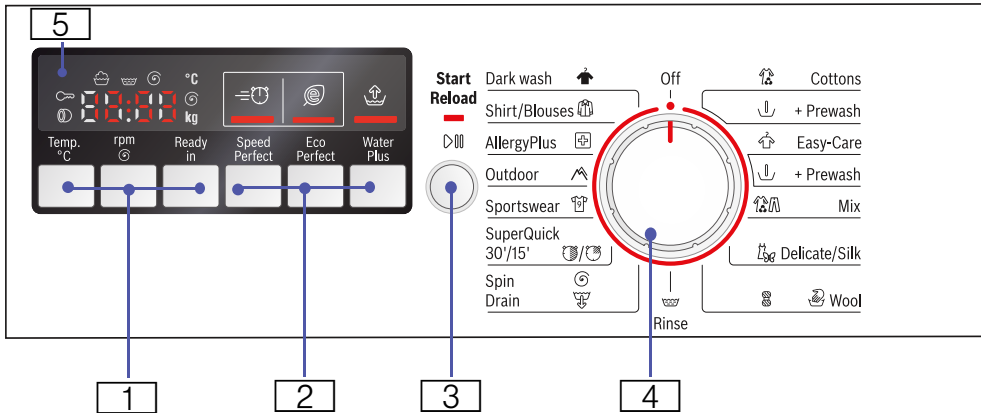

1 °C teplota (Temp.), Ⓢ rychlost odstředování (rpm), ⏪ doba skončení (Ready in) pro změnu přednastavených hodnot programu

2 ⚡ = SpeedPerfect, 🌿 = EcoPerfect, 🚰 = voda plus (Water Plus): doplňující nastavení programu

3 Start/přidání (Start/Reload) ▶▶▶ pro spuštění, přerušení (přidání prádla) a ukončení programu

4 Volič programů pro volbu programu a pro zapnutí a vypnutí pračky

5 Displej pro nastavení a informace

Displej

Nastavení u zvoleného programu

Cold - 90 °C	Teplota	Cold = studená
-- --...1 200* Ⓢ	Rychlost odstředování * Max. rychlost odstředování v závislosti na modelu	V ot/min (otáčky za minutu) -- -- = stop po máchání (bez závěrečného odstředování)
1:30	Doba trvání programu	V závislosti na zvoleném programu v h:min (hodiny:minuty)
1-24 h	Doba skončení	Konec programu po ... h (h = hodiny)
8,0 kg	Max. naplnění	

Ukazatele postupu programu (průběhu programu):

👤👤Ⓢ End (konec): praní, máchání, odstředování, doba trvání, resp. konec programu

🔒: otevření dvířek, přidání prádla → *Strana 19*

🔒: dětská pojistka → *Strana 18*



Prádlo

Příprava prádla

Pozor!

Poškození spotřebiče / poškození textilií

Předměty, které nejsou součástí prádla (např. mince kancelářské svorky, jehly, hřebíky), mohou poškodit prádlo nebo součásti pračky.

Proto při přípravě prádla dodržujte následující pokyny:

- Vyprázdněte kapsy.

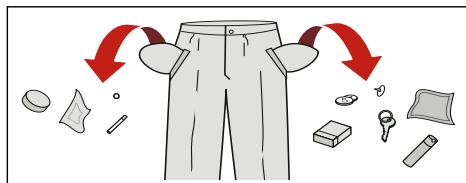

- Dávejte pozor na kovové předměty (kancelářské sponky atd.) a odstraňte je.
- Choulostivé prádlo (punčochy, podprsenky s ramínky atd.) perte v síťce/sáčku.
- Zavřete zipy, zapněte knoflíky na povlečení.
- Kartáčkem odstraňte písek z kapes a záhybů.
- Odstraňte záclonové žabky nebo je zavažte do síťky/sáčku.

Třídění prádla

Roztřídte prádlo podle pokynů pro ošetřování prádla a podle údajů výrobce na visačkách podle:

- druhu tkaniny / druhu vláken
- barvy

Upozornění: Prádlo může pouštet barvu nebo nemusí být dobře vyprané. Bílé a barevné prádlo perte zvlášť.

Nové barevné prádlo vyperte poprvé samostatně.

- znečištění
Perte dohromady stejně silně zašpiněné prádlo.
Některé příklady stupně zašpinění
→ *Strana 11*
 - **Mírné:** Bez předpírky, příp. zvolte nastavení SpeedPerfect.
 - **Normální**
 - **Silné:** Vložte menší množství prádla. Zvolte program s předpírkou.
 - **Skvrny:** Skvrny odstraňte/ ošetřete, dokud jsou ještě čerstvé. Nejprve vyperte příslušná místa mnutím v mýdlovém roztoku, neдрhněte je. Poté prádlo vyperte pomocí příslušného programu. Úporné/ zaschlé skvrny se někdy odstraní až po několikerém praní.
- Symboly na visačkách
Čísla u symbolů upozorňují na maximální použitelnou teplotu praní.
 - : Vhodný normální prací proces; např. program **bavlna** (Cotton).
 - : Nutný šetrný prací proces; např. program **snadná údržba** (EasyCare).
 - : Nutný obzvláště šetrný prací proces; např. program **jemné/hedvábí** (Delicates/Silk).
 - : Vhodné ruční praní; např. program **vlna** (Wool).
 - : Neperte prádlo v pračce.

Prací prostředky

Volba správného pracího prostředku

Pro správnou volbu pracího prostředku, teploty a ošetřování prádla je rozhodující značka pro ošetřování. → také www.sartex.ch

Na www.cleanright.eu najdete velké množství dalších informací o pracích, ošetrovacích a čisticích prostředcích pro soukromé použití.

- **Univerzální prací prostředky s optickými zjasňovači**
hodí se pro bílé prádlo ze lnu nebo bavlny s možností vyvářky
program: bavlna / studená – max. 90 °C
- **Prací prostředky na barevné prádlo bez bělidla a optických zjasňovačů**
hodí se pro barevné prádlo ze lnu nebo bavlny
program: bavlna / studená – max. 60 °C
- **Prací prostředky na barevné/jemné prádlo bez optických zjasňovačů**
hodí se pro barevné prádlo ze snadno ošetrovatelných vláken, syntetických vláken
program: snadná údržba / studená – max. 60 °C
- **Prací prostředky na jemné prádlo**
hodí se pro choulostivé jemné textilie, hedvábí nebo viskózu
program: jemné/hedvábí / studená – max. 40 °C
- **Prací prostředky na vlnu**
hodí se pro vlnu
program: vlna (Wool) / studená – max. 40 °C

Úspora energie a pracích prostředků



















Při mírně a normálně zašpiněném prádle můžete šetřit energii (snížením teploty prání) a prací prostředky.















Úspora	Zašpinění/upozornění
<p>Snížená teplota a množství pracího prostředku podle doporučeného dávkování</p>  <p>Teplota podle visačky a množství pracího prostředku podle doporučeného dávkování / silné zašpinění</p>	<p>Mírné Nejsou patrné zašpinění a skvrny, z oděvů je cítit tělesný pach, např.:</p> <ul style="list-style-type: none"> ■ lehké letní/sportovní oděvy (nošené několik hodin) ■ trika, košile, halenky (nošené až 1 den) ■ povlečení a ručníky pro hosty (používané 1 den) <p>Normální Viditelné zašpinění / nebo viditelné skvrny, např.:</p> <ul style="list-style-type: none"> ■ trika, košile, halenky (propocené, několikrát nošené) ■ ručníky, povlečení (používané až 1 týden) <p>Silné Jasně viditelné zašpinění a/ nebo skvrny, např. utěrky, dětské prádlo, pracovní oděvy</p>







Upozornění: Při dávkování všech pracích/pomocných/ošetrovacích a čisticích prostředků bezpodmínečně dodržujte pokyny výrobce a upozornění. → *Strana 17*

Přehled programů

Programy u voliče programů

Program / druh prádla / pokyny	Nastavení
Název programu Krátké objasnění programu, příp. pro které textilie je vhodný.	Max. naplnění * Redukované naplnění při nastavení  SpeedPerfect Volitelná teplota Volitelná rychlost odstředování ** Max. rychlost odstředování v závislosti na modelu Možná nastavení programu
 Bavlna (Cottons) Odolné textilie, bavlněné nebo lněné textilie s možností vyvářky Bavlna (Cotton) + předpírka (Prewash) : Program s předpírkou; prací prostředek rozdělte do komory I a II. Upozornění: Při nastavení  SpeedPerfect vhodný jako krátký program pro mírně zašpiněné prádlo.	Max. 8 kg/5* kg Cold - 90 °C - - - ... 1 200** ot/min  ,  , 
 Snadná údržba (Easy-Care) Textilie ze syntetických vláken nebo směsových tkanin. Snadná údržba (EasyCare) + předpírka (Prewash) : Program s předpírkou; prací prostředek rozdělte do komory I a II.	Max. 4 kg Cold - 60 °C - - - ... 1 200 ot/min  ,  , 
 Rychlý/mix (Mix) Směs bavlněných a syntetických textilií	Max. 3,5 kg Cold - 40 °C - - - ... 1 200** ot/min  ,  , 
 Jemné/hedvábí (Delicates/Silk) Pro choulostivé prací textilie, např. z hedvábí, saténu, syntetických vláken nebo směsových tkanin (např. hedvábné halenky, hedvábné šály) Upozornění: Používejte prací prostředky pro jemné prádlo nebo hedvábí, vhodné pro praní v pračce.	Max. 2 kg Cold - 40 °C - - - ... 800 ot/min  ,  , 

Program / druh prádla / pokyny	Nastavení
 Vlna (Wool) Textilie z vlny nebo s podílem vlny, které lze prát ručně nebo v pračce Mimořádně šetrný prací program pro zabránění sražení prádla, delší přestávky během programu (textilie leží v pracím roztoku) Upozornění <ul style="list-style-type: none"> ■ Vlna je živočišného původu, např. angora, alpaka, lama, ovce. ■ Pro praní v pračce použijte prací prostředky vhodné pro vlnu. 	Max. 2 kg Cold – 40 °C - - - ... 800 ot/min -
 Máchání (Rinse) Máchání navíc s odstředováním	Max. 8 kg - - - - ... 1 200** ot/min 
 Odstředování/  odčerpání (Spin/Drain) Odstředování navíc s volitelnou rychlostí Pokud se má pouze odčerpat voda, nastavte rychlost odstředování na - - -.	Max. 8 kg - - - - ... 1 200** ot/min 
 Extra krátký (SuperQuick) 30'/15' Extra krátký program cca 30/15 minut, vhodný pro malé kousky lehce zašpiněného prádla	Max. 3,5 kg/2 kg Cold – 40 °C - - - ... 1 200 ot/min -
 Sportswear (sportovní oděvy) Textilie z mikrovlákna pro sport a volný čas Upozornění <ul style="list-style-type: none"> ■ Prádlo se nesmí ošetřovat aviváží. ■ Před praním důkladně vyčistěte nasytku na prací prostředky (všechny komory) od zbytků aviváže. 	Max. 2 kg Cold – 40 °C - - - ... 800 ot/min  ,  , 
 Outdoor Oblečení odolné proti vlivům počasí a outdoorové oblečení s membránovým povrchem a hydrofobní textilie Upozornění <ul style="list-style-type: none"> ■ Použijte speciální prací prostředek vhodný pro praní v pračce, dávkujte podle údajů výrobce do komory II. ■ Prádlo se nesmí ošetřovat aviváží. ■ Před praním důkladně vyčistěte nasytku na prací prostředky (všechny komory) od zbytků aviváže. 	Max. 2 kg Cold – 40 °C - - - ... 800 ot/min  ,  , 

Program / druh prádla / pokyny	Nastavení
 Allergie plus (AllergyPlus) Odolné textilie	Max. 7,5 kg/5* kg Cold – 60 °C
Upozornění: Delší praní a máchání ve větším množství vody pro mimořádně choulostivou pokožku	--- ... 1 200** ot/min 
 Košile/halenky (Shirt/Blouses) Nežehlivé košile / halenky z bavlny, lnu, syntetických nebo směsových tkanin	Max. 2 kg Cold – 60 °C
Upozornění: Košile/halenky z hedvábí / choulostivých materiálů perte pomocí programu jemné/hedvábí (Delicates/Silk).	--- ... 800 ot/min 
 Dark wash Tmavé textilie z bavlny a tmavé textilie se snadnou údržbou Textilie perte naruby.	Max. 3,5 kg Cold – 40 °C
	--- ... 1 200 ot/min 

Škrobení

Upozornění: Prádlo by nemělo být ošetřeno aviváží.



Škrobení lze provádět tekutým škrobem v rámci všech pracích programů. Škrob dávkuje podle údajů výrobce do komory  (příp. ji předem vyčistěte).

Barvení/odbarvování

Barvení lze provádět pouze v rozsahu běžném v domácnosti!. Sůl může poškodit ušlechtilou ocel! Dodržujte pokyny výrobce barvicího prostředku!

Neodbarvujte v pračce prádlo!

Namáčení

1. Do komory **II** dejte namáčecí nebo prací prostředek podle údajů výrobce.
2. Volič programů nastavte na  **bavlna (Cottons) 30 °C**.
3. Stiskněte **start/přidání (Start/Reload)** .
4. Asi po 10 minutách stiskněte **start/přidání (Start/Reload)** .

5. Po uplynutí požadované doby namáčení znovu stiskněte **start/přidání (Start/Reload)** , pokud se má v programu pokračovat, nebo program změňte.

Upozornění

- Vložte prádlo stejné barvy.
- Není nutné přidávat další prací prostředek, protože k praní se použije namáčecí roztok.

P+ Přednastavené hodnoty programů

Z výroby je u všech programů přednastavená teplota, rychlost odstředování a doba trvání programu (doba skončení).

Zobrazí se na displeji po zvolení programu.

Přednastavené hodnoty můžete změnit následovně.

Teplota (Temp °C)

Před spuštěním programu a během něj můžete v závislosti na postupu programu změnit přednastavenou teplotu (ve °C).

Za tímto účelem stiskněte příslušné tlačítko tolikrát, dokud se nezobrazí požadované nastavení.

Maximální nastavitelná teplota závisí na zvoleném programu.

Přehled programů → *Strana 12*

Rychlost odstředování (rpm)



Před spuštěním programu a během něj můžete v závislosti na postupu programu změnit rychlost odstředování (v ot/min; otáčky za minutu).

Za tímto účelem stiskněte příslušné tlačítko tolikrát, dokud se nezobrazí požadované nastavení.

Nastavení – – – : stop po máchání = bez závěrečného odstředování, po posledním máchání zůstane prádlo ležet ve vodě.

Stop po máchání můžete zvolit, abyste zabránili pomačkání, pokud po skončení programu prádlo ihned nevyjmete z pračky.

Maximální nastavitelné otáčky závisí na zvoleném programu a modelu.

Přehled programů → *Strana 12*

Doba skončení (Ready in)

Při zvolení programu se zobrazí příslušná doba trvání programu.

Doba trvání programu se v průběhu programu automaticky přizpůsobuje. Změna přednastavených hodnot programu, resp. nastavení programu má také za následek změnu doby trvání programu.

Před spuštěním programu lze v krocích po jedné hodině (h = hodina) až maximálně 24 h předvolit konec programu (doba skončení (Ready in)).

Za tímto účelem stiskněte příslušné tlačítko tolikrát, dokud se nezobrazí požadované nastavení.

Upozornění: Doba trvání programu se započítá do nastavené doby skončení.

Po spuštění se zobrazí předvolená doba, např. **8 h**, která se bude odměřovat, dokud nezačne prací program. Potom se zobrazí doba trvání programu, např. **2:30** (hodiny:minuty).

Změna nastavené doby:

Nastavenou dobu můžete po spuštění programu změnit následovně:

1. Stiskněte start/**přidání** (Start/Reload) ▷|||.
2. Stiskněte tlačítko **doba skončení (Ready in)**, tolikrát, dokud se nezobrazí požadovaný počet hodin.
3. Stiskněte tlačítko **start/přidání** (Start/Reload) ▷|||.

Přidání prádla během nastavené doby:

1. Stiskněte start/**přidání** (Start/Reload).
2. Na displeji svítí **YES** (ano) a . Dvířka lze otevřít a můžete přidat prádlo.
3. Zavřete dvířka.

4. Stiskněte tlačítko **start/přidání** (Start/Reload) . Nastavená doba se bude dál odměřovat.

Doplňující nastavení programu

SpeedPerfect

Pro praní po kratší dobu se srovnatelnou účinností praní jako u standardního programu.

Upozornění: Nepřekračujte maximální naplnění.

Přehled programů → *Strana 12*

EcoPerfect

Pro úsporu energie se srovnatelnou účinností praní jako u standardního programu.

voda plus (Water Plus)

Větší množství vody a přidavný máchací proces, prodloužená doba praní. Pro oblasti s velmi měkkou vodou nebo pro další zlepšení výsledku máchání.

Obsluha spotřebiče

Příprava pračky

Upozornění: Pračka **musí být odborně nainstalovaná a připojená**. Od

→ *Strana 31*

1. Zapojte síťovou zástrčku.
2. Otevřete přívod vody.
3. Otevřete dvířka.

4. Zkontrolujte, zda je buben úplně prázdný. Příp. ho vyprázdněte.

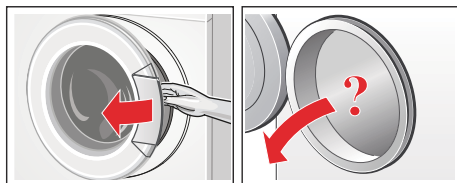

Volba programu / zapnutí spotřebiče

Upozornění: Pokud jste aktivovali dětskou pojistku, musíte ji nejprve deaktivovat, teprve potom můžete nastavit program. → *Strana 18*

Voličem programů zvolte požadovaný program. Lze jím otáčet v obou směrech.

Spotřebič je zapnutý.

Na displeji se zobrazuje pro zvolený program postupně:

- doba trvání programu,
- přednastavená teplota,
- přednastavená rychlost odstředování
- a maximální naplnění.

Změna nastavení programu

Můžete použít přednastavené hodnoty nebo je změnit.

Za tímto účelem stiskněte příslušné tlačítko tolikrát, dokud se nezobrazí požadované nastavení.

Nastavení jsou aktivní bez potvrzení.

Po vypnutí spotřebiče nezůstanou zachována.

Přednastavené hodnoty programů → *Strana 15*

Přehled programů od → *Strana 12*

Volba doplňujících nastavení programu

Zvolením doplňujících nastavení můžete praní ještě lépe přizpůsobit příslušnému prádlu.

Nastavení lze přidat, resp. zrušit v závislosti na postupu programu.

Když je nastavení aktivní, svítí kontrolky tlačítek.

Nastavení nezůstanou zachována po vypnutí spotřebiče.

Doplňující nastavení → *Strana 16*

Přehled programů od → *Strana 12*

Vložení prádla do bubnu

⚠ Varování **Ohrožení života!**

Kusy prádla předem ošetřené čisticími prostředky obsahujícími rozpouštědla, např. odstraňovačem skvrn nebo pracím benzínem, mohou po vložení způsobit výbuch.

Prádlo předem důkladně vymáchejte ručně.

Upozornění

- Smíchejte velké a malé kusy prádla. Různě velké kusy prádla se při odstředování lépe rozdělí. Jednotlivé kusy prádla mohou vést k nevyváženosti.
 - Dodržujte uvedené max. množství prádla. Přeplnění zhoršuje výsledek praní a podporuje pomačkání prádla.
1. Roztříděné kusy prádla protřepejte a vložte do bubnu.
 2. Dbejte na to, abyste mezi dvířka a pryžovou manžetu nepřiskřípli prádlo a dvířka zavřete.

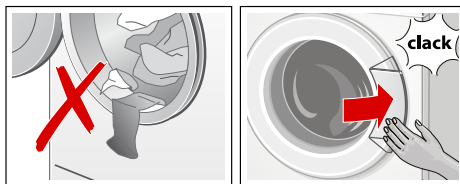

Kontrolka tlačítka start bliká a na displeji se nadále postupně zobrazují nastavení programu. Můžete změnit nastavení.

Dávkování a plnění pracích a ošetrovacích prostředků

Pozor! **Poškození spotřebiče**

Čisticí prostředky a prostředky pro ošetření prádla před praním (např. prostředky na skvrny, spreje před praním) mohou poškodit povrch pračky, pokud se na něj dostanou. Dbejte na to, aby se tyto prostředky nedostaly na povrch pračky. Případné zbytky spreje a jiné zbytky/kapky okamžitě otřete vlhkým hadrem.

Dávkování

Prací a ošetrovací prostředky dávkujte podle:

- tvrdosti vody; informace získáte u vodáren,
- pokynů výrobce uvedených na obalu,
- množství prádla,
- zašpinění. → *Strana 11*

Plnění

⚠ Varování **Podráždění očí/pokožky!**

Při otevírání násyvky na prací prostředky za provozu může prací/ ošetrovací prostředek vystříknout. Násyvku otevírejte opatrně. Při kontaktu s pracím/ ošetrovacím prostředkem důkladně vypláchněte oči, resp. omyjte pokožku. Při pozření vyhledejte lékařskou pomoc.

Upozornění: Husté aviváže a škroby zředte vodou, zabráníte tak ucpání.

Prací a ošetrovací prostředek naplňte do příslušné komory:

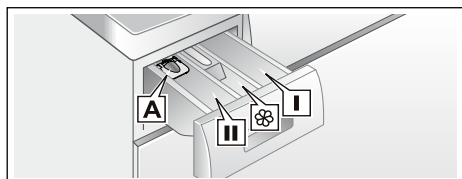

- Odměrka **A** na tekuté prací prostředky
- Komora **II** prací prostředek pro hlavní praní, změkčovací prostředek, bělicí prostředek, sůl na skvrny
- Komora  aviváž, škrób, nepřekračujte značku **max**
- Komora **I** prací prostředek pro předpírku

1. Až nadoraz vytáhněte násypku na prací prostředky.
2. Naplňte prací prostředek a/nebo ošetrovací prostředek.
3. Zavřete násypku na prací prostředky.

Odměrka na tekuté prací prostředky

* V závislosti na modelu

Pro dávkování tekutých pracích prostředků použijte odměrku:

1. Vytáhněte násypku na prací prostředky. Vložku zatlačte dolů a násypku vyjměte.
2. Odměrku posuňte dopředu, sklopte ji a nechte zaskočit.
3. Znovu nasadte násypku.

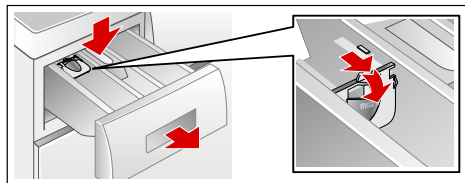

Upozornění: Odměrku nepoužívejte u gelových pracích prostředků, pracích prášků, programů s předpírkou, resp. při zvolené funkci doba skončení.

U modelů bez odměrky naplňte tekutý prací prostředek do příslušné dávkovací nádoby a vložte ji do bubnu.

Spuštění programu

Stiskněte tlačítko **start**/přidání (Start/Reload). Kontrolka svítí a program se spustí.



Na displeji se během programu zobrazuje doba skončení, resp. po spuštění pracího programu jeho doba trvání a symboly postupu programu. Displej → *Strana 9*

Upozornění: Pokud chcete program zabezpečit proti neúmyslné změně nastavení, aktivujte následujícím způsobem dětskou pojistku.

Dětská pojistka

Pračku můžete zajistit proti neúmyslné změně nastavených funkcí. Za tímto účelem aktivujte po spuštění programu dětskou pojistku.

Pro **aktivaci/deaktivaci** držte cca 5 sekund stisknuté tlačítko start/pauza (Start/Reload). Na displeji se zobrazí symbol .

-  svítí. Dětská pojistka je aktivní.
-  bliká: Dětská pojistka je aktivní a došlo k otočení voliče programů. Abyste zabránili přerušení programu, nastavte volič programu zpět na výchozí program. Symbol znovu svítí.

Upozornění: Dětská pojistka může zůstat aktivní až do příštího spuštění programu i po vypnutí pračky. Pak musíte před spuštěním programu dětskou pojistku deaktivovat a příp. ji po spuštění programu znovu aktivovat.

Přidání prádla



Po spuštění programu můžete v případě potřeby přidat nebo vyjmout prádlo.

Za tímto účelem stiskněte tlačítko **start/přidání (Start/Reload)** ▷▢▢.

Kontrolka pro start/přidání (Start/Reload) ▷▢▢ bliká a pračka kontroluje, zda lze přidat prádlo.

Upozornění: Při přidávání nenechávejte dvířka otevřená delší dobu – mohla by vytéct voda z prádla.

Když na displeji:

- svítí **oba** symboly **YES** (ano) a  , lze přidat prádlo.
- bliká **NO** (ne), počkejte, dokud se nerozsvítí **YES** (ano) a  .
Dvířka otevírejte, teprve když svítí **oba** symboly **YES** (ano) a  .
- svítí **NO** (ne), nelze přidat prádlo. Při velkém množství vody, vysoké teplotě nebo dokud se točí buběn, jsou dvířka z bezpečnostních důvodů zablokovaná a nelze přidat prádlo.
Pro pokračování programu stiskněte tlačítko start/přidání (Start/Reload) ▷▢▢. Program bude automaticky pokračovat.

Změna programu

Jestliže jste nedopatřením spustili nesprávný program, můžete program změnit následujícím způsobem:

1. Stiskněte **start/přidání (Start/Reload)** ▷▢▢.
2. Zvolte jiný program.
3. Stiskněte **start/přidání (Start/Reload)** ▷▢▢. Nový program začne od začátku.

Přerušení programu

U programů s vysokou teplotou:

1. Stiskněte **start/přidání (Start/Reload)** ▷▢▢.

2. Nechte prádlo vychladnout: Zvolte **máchání (Rinse)**.
3. Stiskněte **start/přidání (Start/Reload)** ▷▢▢.

U programů s nízkou teplotou:

1. Stiskněte **start/přidání (Start/Reload)** ▷▢▢.
2. Zvolte **odstředování (Spin)** nebo **odčerpání (Drain)**.
3. Stiskněte **start/přidání (Start/Reload)** ▷▢▢.

Konec programu při stop po máchání

Na displeji se zobrazí – – –  a kontrolka nad tlačítkem start/přidání (Start/Reload) bliká.

Pro ukončení programu nastavte volič programů na odstředování/odčerpání (Spin/Drain) nebo nastavte rychlost odstředování. Poté stiskněte tlačítko **start/přidání (Start/Reload)** ▷▢▢.

Konec programu

Na displeji se zobrazí **End** (konec) a zhasne kontrolka tlačítka start/pauza (Start/Reload).

Jestliže se na displeji navíc zobrazí symbol , zjistila pračka během pracího programu příliš mnoho pěny a poté automaticky zařadila jedno máchání pro odstranění pěny.

Upozornění: Při příštím praní se stejným množstvím prádla snižte dávkování pracího prostředku.

Vyjmutí prádla / vypnutí spotřebiče

1. Otevřete dvířka a vyjměte prádlo.
2. Volič programů nastavte na **vypnuto (Off)**. Spotřebič je vypnutý.
3. Zavřete přívod vody.

Upozornění: U modelů s Aquastop není nutné.

Upozornění

- Nezapomeňte v bubnu žádné prádlo. Při dalším praní by se mohlo srazit nebo obarvit.
- Odstraňte z bubnu a pryžové manžety případné předměty – nebezpečí koroze.

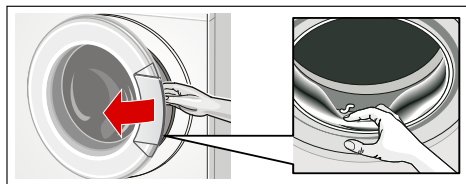

- Dvířka a násypku nechte otevřené, aby mohla vyschnout zbytková voda.
- Počkejte vždy až na konec programu, protože jinak může být spotřebič ještě zablokovaný. Potom spotřebič zapněte a počkejte na odblokování.
- Pokud na konci programu displej nesvítí, je aktivní režim úspory energie. Pro aktivaci stiskněte libovolné tlačítko.

Senzory

Množstevní automatika

Podle druhu prádla a náplně přizpůsobí množstevní automatika spotřebu vody optimálně pro každý program.

Systém kontroly rovnoměrného rozložení prádla

Automatický systém kontroly rovnoměrného rozložení prádla detekuje nevyváženost a opakovaným náběhem odstředování zajišťuje rovnoměrné rozložení prádla.

V případě velmi nerovnoměrného rozložení prádla se z bezpečnostních důvodů sníží rychlost odstředování nebo se odstředování neprovede.

Upozornění: Dejte do bubnu malé a velké kusy prádla. → *Strana 25*

VoltCheck (kontrola napětí)

Automatický systém kontroly napětí pozná nepřijatelný pokles napětí. Na displeji bliká dvojtečka ukazatele doby skončení. → *Strana 9*

Jakmile je napájecí napětí opět stabilní, přestane dvojtečka ukazatele doby skončení blikat.

Pokud by pokles napětí ale způsobil prodloužení programu, bliká tečka na ukazateli doby skončení.

Nastavení signálů

1. Aktivace režimu nastavení hlasitosti signálů

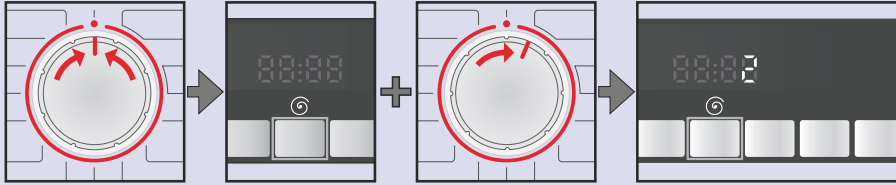

Nastavte na ●.

Držte stisknuté tlačítko  + otočte o jednu polohu směrem doprava.

Držte stisknuté dalších cca 5 s, dokud se nerozsvítí zobrazení. Režim nastavení je aktivovaný.

2. Nastavení hlasitosti pro signály tlačítek (v závislosti na modelu)

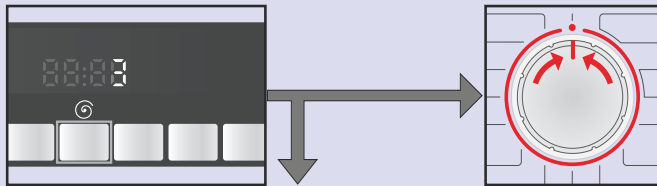

Stiskněte tolikrát, dokud není dosažena požadovaná hlasitost.

Bod 3. nebo

Pro opuštění režimu nastavení hlasitosti signálů nastavte na ●.



3. Nastavení hlasitosti upozorňujících signálů



Otočte o jednu polohu směrem doprava.

Stiskněte tolikrát, dokud není dosažena požadovaná hlasitost.

Pro opuštění režimu nastavení hlasitosti signálů nastavte na ●.



Čištění a údržba

⚠ Varování

Ohrožení života!

Při kontaktu se součástmi pod napětím hrozí nebezpečí úrazu elektrickým proudem.

Vypněte spotřebič a vytáhněte síťovou zástrčku ze zásuvky.

⚠ Varování

Nebezpečí otravy!

Při používání čisticích prostředků obsahujících rozpouštědla, např. čisticího benzínu, mohou vznikat jedovaté páry.

Nepoužívejte čisticí prostředky obsahující rozpouštědla.

Pozor!

Poškození spotřebiče

Čisticí prostředky obsahující rozpouštědla, např. čisticí benzín, mohou poškodit povrchy a součásti spotřebiče.

Nepoužívejte čisticí prostředky obsahující rozpouštědla.

Plášť pračky / ovládací panel

- Plášť a ovládací panel otřete měkkým vlhkým hadrem.
- Zbytky pracích prostředků ihned odstraňte.
- Čištění proudem vody je zakázáno.

Prací buben

Používejte čisticí prostředky bez chlóru, nepoužívejte ocelovou drátěnku.

Odstraňování vodního kamene

Při správném dávkování pracího prostředku není odstraňování vodního kamene nutné. V případě potřeby ho provádějte podle údajů výrobce prostředku na odstraňování vodního

kamene. Vhodné prostředky na odstraňování vodního kamene můžete zakoupit na našich internetových stránkách nebo u servisní služby.

Násypka na prací prostředky a plášť

Pokud jsou zde zbytky pracího prostředku nebo aviváže:

1. Vytáhněte násypku na prací prostředky. Vložku zatlačte dolů a násypku vyjměte.
2. Vyjměte vložku: Prstem ji vytlačte zdola nahoru.

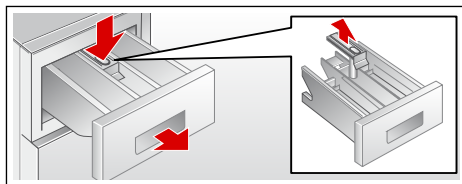

3. Vyplachovací misku a vložku vyčistěte vodou a kartáčkem a vysušte je. Vyčistěte také vnitřek pláště.
4. Nasadte vložku a nechte ji zaskočit (váleček nasadte na vodící čep).
5. Zasuňte zásuvku na prací prostředky.

Upozornění: Násypku nechte otevřenou, aby mohla vyschnout zbytková voda.

Ucpané čerpadlo

⚠ Varování

Nebezpečí opaření!

Prací roztok je při praní s vysokými teplotami horký. Při kontaktu s horkým pracím roztokem může dojít k opaření. Nechte prací roztok vychladnout.

1. Zavřete přívod vody, aby nepřitékala další voda a nemusela se vypustit čerpadlem.

2. Vypněte spotřebič. Síťovou zástrčku vytáhněte ze zásuvky.
3. Otevřete a sejměte krytku pro údržbu.

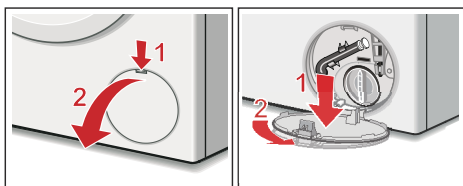

4. Vyndejte z držáku vypouštěcí hadici. Vytáhněte zátku, nechte prací roztok vytéct do vhodné nádoby. Nasadte zátku a vypouštěcí hadici nasadte do držáku.

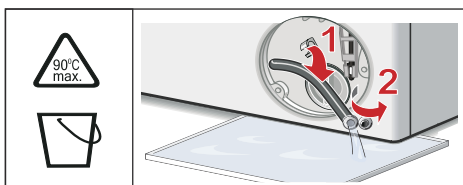

5. Opatrně odšroubujte krytku čerpadla, může vytékat zbytková voda. Vyčistěte vnitřní prostor, závit krytky čerpadla a těleso čerpadla. Oběžné kolo čerpadla musí mít možnost se otáčet. Krytku čerpadla nasadte zpět a zašroubujte. Držadlo musí být svisle.

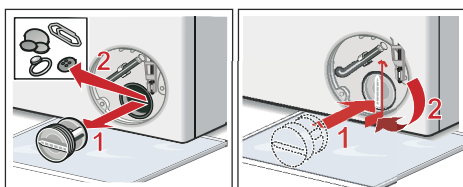

6. Nasadte krytku pro údržbu, nechte ji zaskočit a zavřete ji.

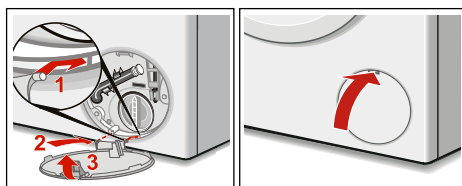

Upozornění: Abyste zabránili tomu, že při příštím praní odeče nevyužitý prací prostředek: Nalijte do komory II 1 litr vody a spusťte program **odčerpání** (Drain).

Ucpaná odtoková hadice na sifonu

1. Vypněte spotřebič. Síťovou zástrčku vytáhněte ze zásuvky.
2. Povolte hadicovou objímku. Opatrně vytáhněte odtokovou hadici (zbytková voda).
3. Vyčistěte odtokovou hadici a hrdlo sifonu.

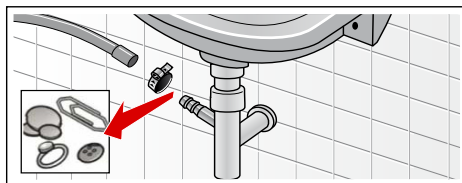

4. Nasadte opět odtokovou hadici a místo připojení zajistěte hadicovou sponou.

Ucpané sítko v přívodu vody

K tomuto účelu nejdříve odtlakujte vodu v přívodní hadici:

1. Zavřete přívod vody.
2. Zvolte libovolný program (kromě máchání/odstředování/odčerpání (Rinse/Spin/Drain)).
3. Stiskněte **start**/přidání (Start/Reload) . Nechejte program cca 40 sekund běžet.

cs Co dělat v případě poruchy?

4. Volič programů nastavte na **vypnuto** (Off). Síťovou zástrčku vytáhněte ze zásuvky.
5. Vyčistěte sítko u přívodu vody:
Odpojte hadici od přívodu vody.
Vyčistěte sítko malým kartáčkem.

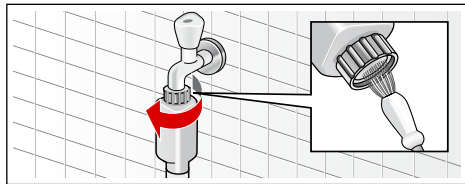

6. U modelů Standard a Aqua-Secure vyčistěte sítko na zadní straně spotřebiče:
Odpojte hadici na zadní straně spotřebiče.
Vyndejte sítko kleštěmi a vyčistěte ho.

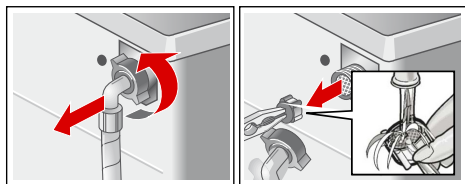

7. Připojte hadici a zkontrolujte těsnost.

? Co dělat v případě poruchy?

Nouzové odblokování

např. při výpadku proudu

Po obnovení napájení pokračuje program dále.

Pokud byste chtěli přesto prádlo vyjmout, lze dvířka otevřít následujícím způsobem:

⚠ Varování Nebezpečí opaření!

Při praní s vysokými teplotami může dojít při kontaktu s horkým pracím roztokem a prádlem k opaření. Případně prádlo nechte napřed vychladnout.

⚠ Varování Nebezpečí poranění!

Při sáhnutí do točícího se bubnu si můžete poranit ruce. Nesahejte do točícího se bubnu. Počkejte, až se buben přestane točit.



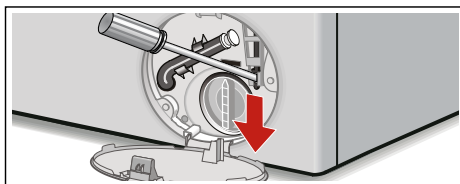

Pozor! Škody způsobené vodou

Vytékající voda může vést ke škodám způsobeným vodou. Neotevírejte dvířka, pokud je za sklem vidět voda.



1. Vypněte spotřebič. Síťovou zástrčku vytáhněte ze zásuvky.
2. Vypusťte prací roztok.
3. Pomocí nářadí vytáhněte nouzové odblokování dolů a uvolněte ho. Pak lze dvířka otevřít.



Upozornění na displeji

Ukazatel	Příčina/odstranění
YES (ano)	Dvířka jsou odblokovaná. Můžete přidat prádlo.
NO (ne)	<ul style="list-style-type: none"> ■ Teplota je příliš vysoká. Počkejte, dokud teplota neklesne. ■ Příliš vysoká hladina vody. Nelze přidávat prádlo. Příp. ihned zavřete dvířka. Pro pokračování programu stiskněte start/přidání (Start/Reload) .
Bliká 	<ul style="list-style-type: none"> ■ Příp. může být přiskřípnuté prádlo. Ještě jednou otevřete a zavřete dvířka a stiskněte start/přidání (Start/Reload) . ■ Event. dvířka přitlačte, příp. vyjměte prádlo a znovu přitlačte. ■ Příp. spotřebič vypněte a znovu zapněte; nastavte program a proveďte individuální nastavení; spusťte program.
E:17	<ul style="list-style-type: none"> ■ Otevřete úplně přívod vody. ■ Zalomená nebo přiskřípnutá přívodní hadice. ■ Příliš nízký tlak vody. Vyčistěte sítko.
E:18	<ul style="list-style-type: none"> ■ Ucpané čerpadlo. Vyčistěte čerpadlo. ■ Ucpaná odtoková hadice / odtoková trubka. Vyčistěte odtokovou hadici u sifonu.
E:23	Voda v záchytné vaně na dně, netěsnost spotřebiče. Zavřete přívod vody. Zavolejte servisní službu!
	Aktivovaná dětská pojistka; deaktivujte ji.
Bliká 	Zjištěno příliš mnoho pěny, přidáno máchání.
:	Příliš nízké síťové napětí.
.	Podpětí při pracím programu. Program se prodlouží.
Jiná hlášení	Spotřebič vypněte, počkejte 5 sekund a znovu ho zapněte. Pokud se hlášení zobrazí znovu, zavolejte servisní službu.

Co dělat v případě poruchy?

Poruchy	Příčina/odstranění
Vytéká voda.	<ul style="list-style-type: none"> ■ Řádně upevněte nebo vyměňte odtokovou hadici. ■ Dotáhněte závit přívodní hadice.
Nenatéká voda. Nebyl spláchnutý prací prostředek.	<ul style="list-style-type: none"> ■ Stiskli jste start/přidání (Start/Reload) . ■ Je otevřený přívod vody? ■ Není příp. ucpané sítko? Vyčistěte sítko. ■ Není zalomená nebo přiskřípnutá přívodní hadice?
Dvířka nelze otevřít.	<ul style="list-style-type: none"> ■ Je aktivní bezpečnostní funkce. Ukončení programu? ■ Nezvolili jste – – –  (stop po máchání = bez závěrečného odstředování)? ■ Dvířka lze otevřít pouze pomocí nouzového odblokování?

Poruchy	Příčina/odstranění
Program se nespustí.	<ul style="list-style-type: none"> ■ Stiskli jste start/přidání (Start/Reload)  nebo jste nastavili dobu skončení (Ready in)? ■ Jsou zavřena dvířka? ■ ☞ Je aktivní dětská pojistka? Deaktivujte ji.
Prací roztok se neodčerpává.	<ul style="list-style-type: none"> ■ Nezvolili jste – – –  (stop po máchání = bez závěrečného odstředování)? ■ Vyčistěte čerpadlo. ■ Vyčistěte odtokovou trubku a/nebo odtokovou hadici.
V bubnu není vidět voda.	Nejedná se o závadu – voda je mimo viditelnou oblast.
Výsledek odstředování není uspokojivý. Prádlo je mokré / příliš vlhké.	<ul style="list-style-type: none"> ■ Nejedná se o závadu – systém kontroly rovnoměrného rozložení prádla přerušil odstředování kvůli nerovnoměrnému rozložení prádla. Rozmístěte v bubnu malé a velké kusy prádla. ■ Nezvolili jste příliš nízké otáčky?
Opakovaný náběh odstředování.	Nejedná se o závadu – systém kontroly rovnoměrného rozložení prádla se snaží vyrovnat nerovnoměrné rozložení prádla.
Program trvá déle než obvykle.	<ul style="list-style-type: none"> ■ Nejedná se o závadu – systém kontroly rovnoměrného rozložení prádla se snaží vyrovnat nerovnoměrné rozložení prádla opakovaným rozmístěním prádla. ■ Nejedná se o závadu – je aktivní systém kontroly pěny – zapne se navíc máchání.
Doba trvání programu se během pracího cyklu mění.	Nejedná se o závadu – průběh programu je optimalizován pro příslušný prací proces. Tak může dojít ke změně doby trvání, která je zobrazená na displeji.
Zbytková voda v komoře  pro ošetrovací prostředky.	<ul style="list-style-type: none"> ■ Nejedná se o závadu – nedojde ke snížení účinnosti ošetrovacího prostředku. ■ Příp. vyčistěte vložku.
Zápach v pračce.	Nechte bez prádla proběhnout program  bavlna (Cottons) 90 °C . K tomuto účelu použijte univerzální prací prostředek.
Na displeji bliká symbol  . Příp. z násypky na prací prostředky vytéká pěna.	Nepoužili jste příliš mnoho pracího prostředku? Smíchejte polévkovou lžiči aviváže s 1/2 l vody a směs nalijte do komory II (Nepoužívejte na outdoorové a péřové textilie!). Při příštím prání snižte dávkování pracího prostředku.
Velká hlučnost, vibrace a „pochodování“ pračky při odstředování.	<ul style="list-style-type: none"> ■ Je spotřebič vyrovnaný ve vodorovné poloze? Vyrovnajte spotřebič. ■ Jsou nožičky spotřebiče zajištěné? Zjistěte nožičky spotřebiče. ■ Jsou odstraněné přepravní pojistky? Odstraňte přepravní pojistky.
Displej/kontrolky během provozu nefungují.	<ul style="list-style-type: none"> ■ Výpadek elektrického proudu? ■ Zareagovaly pojistky? Zapněte/vyměňte pojistky. ■ Pokud se porucha vyskytne znovu, zavolejte servisní službu.
Zbytky pracího prostředku na prádle.	<ul style="list-style-type: none"> ■ Bezfosfátové prací prostředky ojediněle obsahují částice nerozpustné ve vodě. ■ Zvolte máchání (Rinse) nebo prádlo po vyprání vykartáčujte.

Poruchy	Příčina/odstranění
Při přidávání se na displeji zobrazí NO (ne).	<ul style="list-style-type: none"> ■ Příliš vysoká hladina vody. Nelze přidávat prádlo. Příp. ihned zavřete dvířka. ■ Pro pokračování programu stiskněte start/přidání (Start/Reload) ▷∞.
Při přidávání se na displeji zobrazí YES (ano).	Dvířka jsou odblokovaná. Můžete přidat prádlo.
Na displeji bliká dvojtečka ukazatele doby skončení (:).	Příliš nízké síťové napětí.
Bliká tečka (.).	Podpětí způsobilo prodloužení pracího programu.
Nemůžete-li poruchu odstranit sami (po vypnutí/zapnutí) nebo je-li nutná oprava:	
<ul style="list-style-type: none"> ■ Volič programů nastavte na vypnuto (Off). Spotřebič je vypnutý. ■ Vytáhněte síťovou zástrčku ze zásuvky. ■ Zavřete přívod vody a zavolejte servisní službu. 	



Servisní služba

Pokud nemůžete poruchu odstranit sami (Co dělat v případě poruchy? → *Strana 25*), obraťte se prosím na naši servisní službu. → Obálka

Vždy najdeme vhodné řešení, abychom předešli zbytečným návštěvám techniků.

Servisní službě udejte číselné označení výrobku (E-Nr.) a výrobní číslo (FD) spotřebiče.

E-Nr. _____	FD _____
-------------	----------

Číselné označení
výrobku

Výrobní číslo

Tyto údaje najdete (* v závislosti na modelu):

na vnitřní straně dvířek* / otevřené krytce pro údržbu* a zadní straně spotřebiče.

Důvěřujte kompetentnosti výrobce.

Obraťte se na nás. Tím si zajistíte, že oprava bude provedena vyškolenými servisními techniky a s originálními náhradními díly.

Hodnoty spotřeby

Energetický štítek

Zde je schematicky s vysvětlivkami vyobrazený energetický štítek.







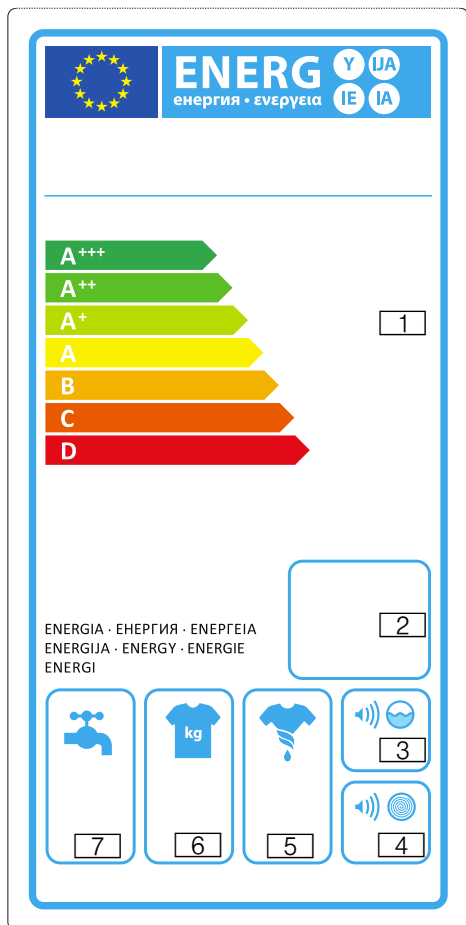

Energetický štítek spotřebiče najdete na boku nebo vpředu na spotřebiči.

Obsahuje přehled specifických hodnot spotřebiče.

- 1 Třídy energetické účinnosti
- 2 Roční spotřeba energie
- 3 Hodnota hluku při praní
- 4 Hodnota hluku při odstřeďování
- 5 Třída účinnosti odstřeďování
- 6 Naplnění
- 7 Roční spotřeba vody



Tabulka s hodnotami spotřeby

Program	Naplnění	Spotřeba energie***	Voda***	Doba trvání programu***
 bavlna (Cottons) 20 °C	8 kg	0,40 kWh	71 l	2 3/4 h
 bavlna (Cottons) 40 °C*	8 kg	1,10 kWh	71 l	2 3/4 h
 bavlna (Cottons) 60 °C	8 kg	1,51 kWh	71 l	2 3/4 h
 bavlna (Cottons) 90 °C	8 kg	2,39 kWh	82 l	2 3/4 h
 snadná údržba (Easy-Care) 40 °C*	4 kg	0,79 kWh	53 l	2 h
 Mix 40 °C	3,5 kg	0,51 kWh	45 l	1 1/4 h
 jemné/hedvábí (Delicate/Silk) 30 °C	2 kg	0,21 kWh	36 l	3/4 h
 vlna (Wool) 30 °C	2 kg	0,22 kWh	42 l	3/4 h



* Nastavení programu pro testy podle platné normy EN 60456.
Upozornění pro srovnávací testy: Pro vyzkoušení zkušebních programů perte uvedené množství prádla s maximální rychlostí odstředování.

Program	Naplnění	Roční spotřeba energie	Roční spotřeba vody
 bavlna (Cottons) 40/60 °C + EcoPerfect**	8/4 kg	196 kWh	11 220 l

** Nastavení programu k testování a označení energetickým štítkem podle směrnice 2010/30/EU se studenou vodou (15 °C).
*** Hodnoty se liší od uvedených hodnot podle tlaku vody, tvrdosti vody, teploty přiváděné vody, pokojové teploty, druhu, množství a zašpinění prádla, použitého pracího prostředku, kolísání síťového napětí a zvolených přídatných funkcí.

Nejefektivnější programy pro bavlněné textilie

Následující programy jsou vhodné pro praní běžně zašpiněných bavlněných textilií a vzhledem ke kombinované spotřebě energie a vody jsou nejefektivnější.

Program + tlačítko	Naplnění	Přibližné hodnoty spotřeby		
		Spotřeba energie	Voda	Doba trvání programu
 bavlna (Cottons) 60 °C + EcoPerfect	8 kg	0,96 kWh	53 l	3 ½ h
 bavlna (Cottons) 60 °C + EcoPerfect	4 kg	0,94 kWh	48 l	3 ½ h
 bavlna (Cottons) 40 °C + EcoPerfect	4 kg	0,63 kWh	48 l	3 ¼ h

Nastavení programu k testování a označení energetickým štítkem podle směrnice 2010/30/EU se studenou vodou (15 °C).
Údaj teploty programu se řídí podle teploty uvedené na visačce textilie. Skutečná teplota praní se z důvodů úspory energie může od uvedené teploty programu lišit.

Třída účinnosti odštěďování

Třída účinnosti odštěďování spotřebiče je uvedena na energetickém štítku.

→ *Strana 28*

Procentuální zbytkovou vlhkost u vaší třídy účinnosti odštěďování najdete v následující tabulce.

Třída účinnosti odštěďování	Zbytková vlhkost D v %
A (nejvyšší účinnost)	D < 45
B	45 ≤ D < 54
C	54 ≤ D < 63
D	63 ≤ D < 72
E	72 ≤ D < 81

Připojení k elektrické síti:

Síťové napětí 220–240 V, 50 Hz

Jmenovitý proud 10 A

Jmenovitý výkon 2 300 W

Tlak vody:

100–1 000 kPa (1–10 bar)

Příkon ve vypnutém stavu:

0,14 W

Příkon v pohotovostním režimu

(nevypnutém stavu):

1,38 W

Technické údaje

Rozměry:

850 x 600 x 590 mm

(šířka x hloubka x výška)

Hmotnost:

63–83 kg (v závislosti na modelu)

Instalace a připojení

Rozsah dodávky

Upozornění: Zkontrolujte, zda nedošlo k poškození spotřebiče při přepravě. Poškozený spotřebič neuvádějte do provozu. Při reklamaci se obraťte na prodejce, u kterého jste spotřebič zakoupili, nebo na naši servisní službu.

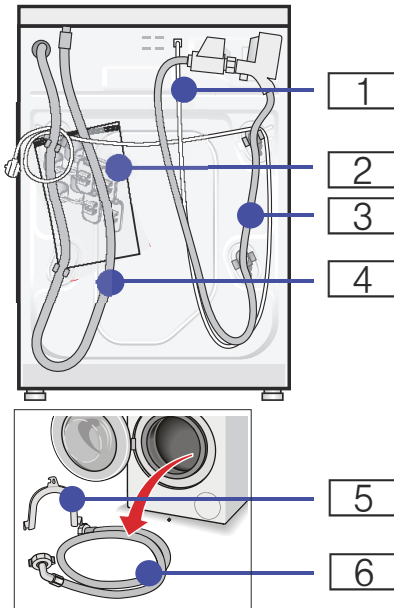

- 1 Síťový kabel
- 2 Sáček:
 - Návod k použití a instalaci
 - Seznam servisních služeb*
 - Záruka*
 - Krytky otvorů po odstranění přepravních pojistek
 - Klíč*
- 3 Přívodní hadice u modelu Aquastop
- 4 Odtoková hadice

- 5 Kleno pro upevnění odtokové hadice*
- 6 Přívodní hadice u modelů Standard/Aqua-Secure

* V závislosti na modelu

Navíc je pro připojení odtokové hadice k sifonu zapotřebí hadicová spona o \varnothing 24–40 mm (specializovaná prodejna).

Potřebné nářadí

- Vodováha k vyrovnání
- Klíč:
 - OK 13 k vyšroubování přepravních pojistek a
 - OK 17 pro vyrovnání nožiček spotřebiče

Bezpečnostní pokyny

Varování

Nebezpečí poranění!

- Pračka má velkou hmotnost. Při zvedání/přepravě pračky buďte opatrní.
- Při nazdvihnutí pračky za vyčnívající součásti (např. dvířka) se mohou součásti ulomit a způsobit poranění. Nezvedejte pračku za vyčnívající součásti.
- Při nesprávném vedení hadic a síťových kabelů hrozí nebezpečí zakopnutí a poranění. Hadice a kabely ved'te tak, aby nehrozilo nebezpečí zakopnutí o ně.

Pozor!

Poškození spotřebiče

Zamrzlé hadice se mohou roztrhnout nebo prasknout. Neinstalujte pračku v prostorech ohrožených mrazem a/nebo venku.

Pozor!

Škody způsobené vodou

V místě připojení přívodní a odtokové hadice je vysoký tlak vody. Aby se zabránilo netěsnostem nebo škodám

způsobeným vodou, bezpodmínečně dodržujte pokyny v této kapitole!

Upozornění

- Dodatečně ke zde uvedeným pokynům mohou platit zvláštní předpisy příslušné vodárny a elektrorozvodných závodů.
- V případě pochyb nechejte pračku připojit odborníkem.

Plocha pro instalaci

Upozornění: Důležitá je stabilita, aby pračka nepochodovala!

- Plocha pro instalaci musí být pevná a rovná.
- Nevhodné jsou měkké podlahy / podlahové krytiny.

Instalace na podstavec nebo na podlahu nad dřevěným trámovým stropem

Pozor!

Poškození spotřebiče

Pračka může při odstředování „pochodovat“ a z podstavce se převrátit/spadnout. Nožičky spotřebiče bezpodmínečně upevněte příchytkami. Obj. č. WMZ 2200, WX 9756, CZ 110600, z 7080X0

Upozornění: Na podlaze nad dřevěným trámovým stropem postavte pračku:

- pokud možno do rohu,
- na vodovzdornou dřevěnou desku (silnou min. 30 mm), která je pevně přišroubovaná k podlaze.

Vestavba spotřebiče do kuchyňské linky



Varování

Ohrožení života!

Při kontaktu se součástmi pod napětím hrozí nebezpečí úrazu elektrickým proudem. Neodstraňujte krycí desku spotřebiče.

Upozornění

- Nutná šířka výklenku 60 cm.
- Pračku instalujte pouze pod souvislou pracovní desku, která je pevně spojená se sousedními skříňkami.

Odstranění přepravních pojistek

Pozor!

Poškození spotřebiče

- Spotřebič je při přepravě zajištěn přepravními pojistkami. Neodstraněné přepravní pojistky mohou při provozu pračky poškodit např. buben. Před prvním použitím bezpodmínečně kompletně odstraňte všechny 4 přepravní pojistky. Pojistky uschovejte.
- Abyste při pozdější přepravě zabránili poškození, opět po zajištění při přepravě bezpodmínečně namontujte přepravní pojistky.

Upozornění: Šrouby a objímky uschovejte.

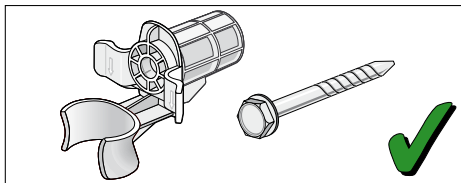

1. Hadice vyjměte z držáků.

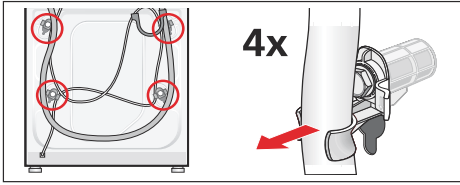

2. Vyšroubujte a odstraňte všechny 4 šrouby přepravních pojistek. Odstraňte objímky. Přitom vyjměte síťový kabel z držáků.

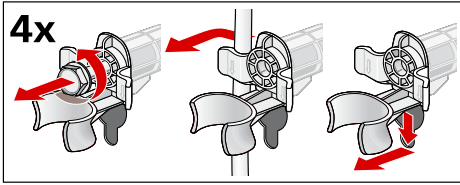

3. Nasadte krytky. Zajistěte je zatlačením na aretační háčky.

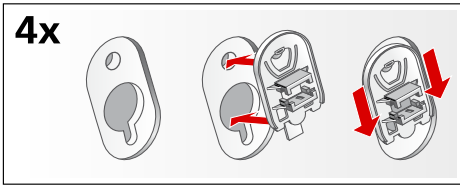

Délky hadic a přívodních kabelů

- Připojení vlevo

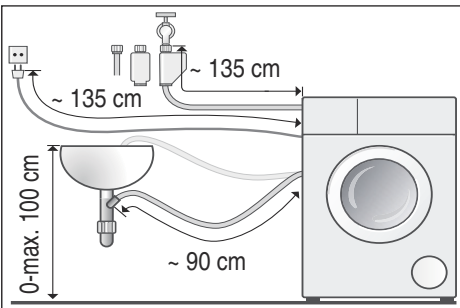

- Připojení vpravo

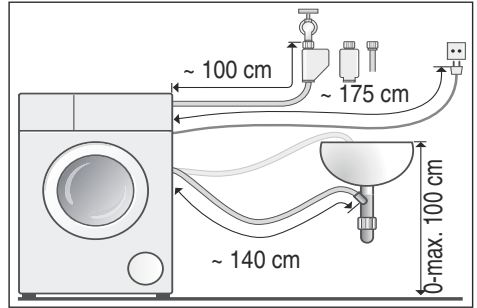

Tip: Ve specializované prodejně nebo u servisní služby lze obdržet:

- prodloužení pro hadici Aquastop, resp. přívodní hadici studené vody (cca 2,50 m); obj. č. WMZ2380, WZ10130, CZ11350, Z7070X0
- delší přívodní hadici (cca 2,20 m) pro model Standard

Přívod vody

⚠ Varování **Ohrožení života!**

Při kontaktu se součástmi pod napětím hrozí nebezpečí úrazu elektrickým proudem.

Bezpečnostní ventil Aquastop neponožujte do vody (součástí je elektrický ventil).

Při připojování dodržujte následující

Upozornění

- Pračku používejte pouze se studenou pitnou vodou.
- Nepřipojujte pračku k baterii beztlakého bojleru.
- Použijte pouze dodanou přívodní hadici nebo hadici zakoupenou ve specializované autorizované prodejně, nikoli použitou hadici.
- Přívodní hadice se nesmí zalamovat, přiskřípnout, upravovat nebo přezřezávat (nebyla by zaručena pevnost).

- Šroubení utahujte pouze ručně. Pokud šroubení utáhnete nářadím (kleštěmi) příliš pevně, může dojít k poškození závitů.

Optimální tlak vody ve vodovodní síti

Minimálně 100 kPa (1 bar)

Maximálně 1 000 kPa (10 bar)

Při otevřeném přívodu vody protéká minimálně 8 l/min.

Při vyšším tlaku vody namontujte redukční ventil.

Připojení

Přívodní hadici připojte k přívodu vody ($\frac{3}{4}$ " = 26,4 mm) a ke spotřebiči (u modelů s funkcí Aquastop není nutné, nainstalovaná napevno):

- Model: **Standard**

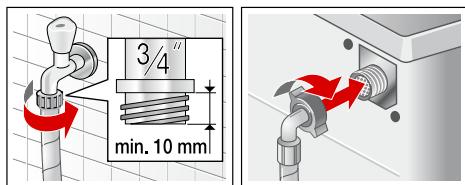

- Model: **Aqua-Secure**

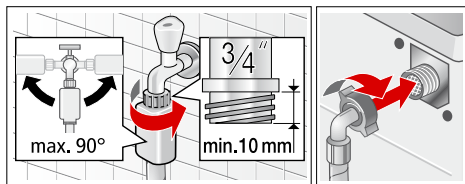

- Model: **Aquastop**

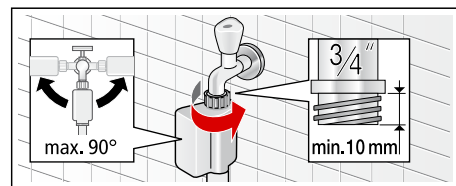

Upozornění: Opatrně otevřete přívod vody a zkontrolujte těsnost přípojek. Na

šroubový spoj působí tlak vodovodního potrubí.

Odtok vody

Pozor!

Škody způsobené vodou

Když odtoková hadice vlivem vysokého tlaku při odčerpávání vyklouzne z umyvadla nebo z místa připojení, může vytékající voda způsobit škody. Zajistěte odtokovou hadici proti vyklouznutí.

Upozornění: Odtokovou hadici nezalamujte ani nevytahujte do délky.

Odtokovou hadici můžete vést následujícími způsoby:

- **Odtok do umyvadla**



Varování

Nebezpečí opaření!

Při praní s vysokými teplotami může dojít při kontaktu s horkým pracím roztokem, např. při odčerpání horkého pracího roztoku do umyvadla, k opaření. Nesahejte do horkého pracího roztoku.

Pozor!

Poškození spotřebiče / poškození textilií

Když se konec odtokové hadice ponoří do odčerpané vody, může se voda nasát zpět do spotřebiče a poškodit spotřebič nebo textilie. Dbejte na to, aby:

- odtok v umyvadle nebyl uzavřený zátkou,
- konec odtokové hadice nebyl ponořený do odčerpané vody,
- voda dostatečně rychle odtékala.

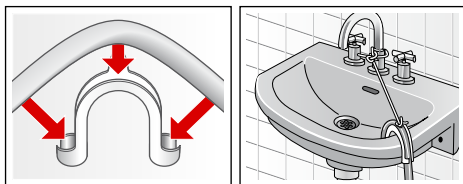

■ **Odtok do sifonu**

Místo připojení se musí zajistit hadicovou sponou, \varnothing 24–40 mm (specializovaná prodejna).

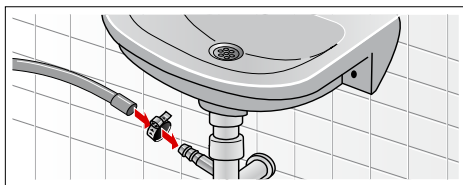

■ **Odtok do plastové trubky s pryžovým hrdlem nebo do odtokového kanálu**

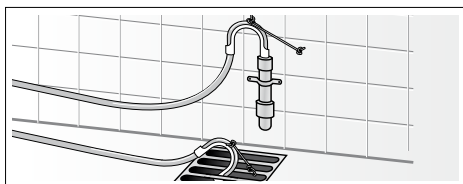

Vyrovnaní

Vyrovnejte spotřebič pomocí vodováhy.

Nesprávné vyrovnaní může mít za následek velkou hlučnost, vibrace a „pochodování“ pračky!

1. Pojistné matice povolte klíčem ve směru hodinových ručiček.
2. Vyrovnaní pračky zkontrolujte pomocí vodováhy, příp. upravte. Výšku lze nastavit otáčením nožiček spotřebiče. Všechny čtyři nožičky musí pevně stát na podlaze.
3. Pojistnou matici utáhněte proti plášti. Nožičku přitom pevně držte a neměňte její výšku.

Pojistné matice všech čtyřech nožiček spotřebiče musí být pevně utažené proti plášti!

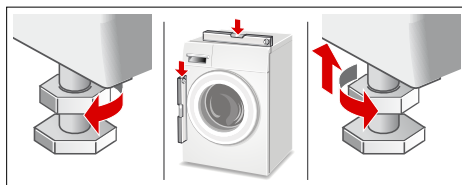

Připojení k elektrické síti

⚠ Varování
Ohrožení života!

Při kontaktu se součástmi pod napětím hrozí nebezpečí úrazu elektrickým proudem.

- Nikdy se nedotýkejte síťové zástrčky mokřýma rukama.
- Síťovou zástrčku vytahujte ze zásuvky pouze za kryt zástrčky, nikdy za kabel, protože by mohlo dojít k poškození.
- Síťovou zástrčku nikdy nevytahujte za provozu.

Dodržujte následující pokyny a zajistěte následující:

Upozornění

- Síťové napětí a údaj o napětí na pračce (štítek spotřebiče) musí souhlasit. Jmenovitý příkon a potřebná pojistka jsou uvedené na štítku spotřebiče.
- Pračka může být připojena pouze na střídavý proud přes zásuvku s ochranným kontaktem nainstalovanou podle předpisů.
- Síťová zástrčka a síťová zásuvka si musí odpovídat.
- Průřez kabelu musí být dostatečný.
- Uzemnění je provedené podle předpisů.
- Výměnu síťového kabelu (je-li nutná) smí provést pouze kvalifikovaný elektrikář. Náhradní síťový kabel lze obdržet u servisní služby.

- Nepoužívejte vícenásobné zásuvkové lišty/spojky a prodlužovací kabely.
- Při použití proudového chrániče se smí použít pouze typ označený symbolem . Pouze tento symbol zaručuje splnění předpisů platných v současné době.
- Síťová zástrčka musí být neustále přístupná.
- Síťový kabel se nesmí zalamovat, přiskřípnout, upravovat, přeříznout nebo dostat do kontaktu se zdroji tepla.

Před 1. praním

Pračka byla před opuštěním závodu důkladně přezkoušena. Abyste odstranili zbytky vody z kontrolního praní, nechte poprvé proběhnout prací cyklus **bez** prádla.

Upozornění

- Pračka **musí být odborně nainstalovaná a připojená**. Od → *Strana 31*
- Poškozený spotřebič neuvádějte do provozu. Kontaktujte servisní službu.

1. Zkontrolujte pračku.
2. Odstraňte ochranou fólii z ovládacího panelu.
3. Zapojte síťovou zástrčku.
4. Otevřete přívod vody.
5. Zavřete dvířka (Nevkládejte prádlo!).
6. Zvolte program **bavlna (Cotton)** a nastavte teplotu **90 °C**.
7. Otevřete násypku na prací prostředky.
8. Nalijte cca 1 l vody do komory **II**.
9. Do komory **II** naplňte univerzální prací prostředek.

Upozornění: Abyste zabránili tvorbě pěny, použijte pouze polovinu množství pracího prostředku doporučeného výrobcem pracího prostředku. Nepoužívejte prací prostředek na vlnu nebo pro jemné prádlo.

10. Zavřete násypku na prací prostředky.

11. Stiskněte **start**.

12. Po skončení programu spotřebič vypněte.

Pračka je nyní připravená k provozu.

Přeprava

např. při stěhování

Příprava:

1. Zavřete přívod vody.
2. Odtlakujte vodu v přívodní hadici. Údržba – sítko v přívodu vody → *Strana 23*
3. Vypusťte zbývající prací roztok. Údržba – ucpané čerpadlo → *Strana 22*
4. Odpojte pračku od elektrické sítě.
5. Odpojte hadice.

Namontování přepravních pojistek:

1. Sundejte a uschovejte krytky.
Použijte případně šroubovák.

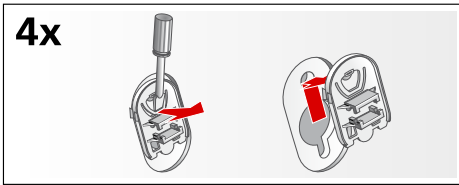

2. Nasadte všechna 4 pouzdra.
Síťový kabel zajistěte v držácích.
Nasadte a utáhněte šrouby.

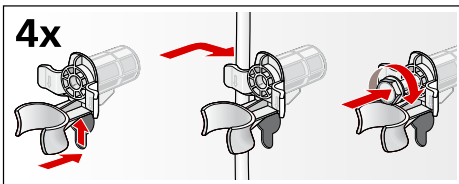
**Před uvedením do provozu:****Upozornění**

- **Bezpodmínečně** odstraňte přepravní pojistky!
- Abyste zabránili tomu, že při příštím praní odteče nevyužitý prací prostředek: Nalijte 1 l vody do komory **II** a nastavte a spusťte program **odčerpání** (Drain).

Záruka Aqua-Stop

pouze pro spotřebiče s Aqua-Stop

Navíc k nárokům na záruku vůči prodávajícímu vyplývajícím z kupní smlouvy a navíc k naší záruce na spotřebič poskytneme náhradu za následujících podmínek:

- 1.** Pokud chybou našeho systému Aqua-Stop dojde ke škodám způsobeným vodou, nahradíme škody soukromým uživatelům.
- 2.** Tato záruka platí po dobu životnosti spotřebiče.
- 3.** Předpokladem nároku na záruku je odborné nainstalování a připojení spotřebiče s Aqua-Stop podle našeho návodu; zahrnuje také odborně provedené prodloužení Aqua-Stop (originální příslušenství).
Naše záruka se nevztahuje na vadné přívody nebo armatury až k přípojce Aqua-Stop u přívodu vody.
- 4.** Spotřebiče se systémem Aqua-Stop není v zásadě nutné mít během provozu pod dohledem, resp. je poté zajišťovat uzavřením přívodu vody.
Pouze v případě delší nepřítomnosti v bytě, např. před několikátýdenní dovolenou, přívod vody uzavřete.

Objednávka opravy a poradenství při poruchách

CZ 251 095 546

Kontaktní údaje všech zemí najdete v příloženém seznamu zákaznických servisů.

Robert Bosch, Hausgeräte GmbH
Carl-Wery-Straße 34
81739 München
DEUTSCHLAND



9000866329 (9304)