

SIEMENS



Innebygd stekeovn

HB20AB.12S

siemens-home.com/welcome

no Bruksveiledning

Register
your
product
online

Innholdsfortegnelse

Viktige sikkerhetsanvisninger	4
Årsaker til skader	5
Din nye stekeovn	5
Betjeningsfelt	5
Funksjonsvelger	6
Temperaturvelger	6
Ovnsrom	6
Ditt tilbehør	6
Sette inn tilbehør	6
Ekstra tilbehør	7
Artikler fra kundeservice	8
Dørsikring	8
Før første gangs bruk	8
Oppvarming av stekeovnen	8
Rengjøring av tilbehør	8
Stille inn stekeovnen	9
Varmetype og temperatur	9
Hurtigoppvarming	9
Vedlikehold og rengjøring	9
Rengjøringsmidler	9
Sett inn og ta ut stigene	10
Sette inn og ta ut stekeovnsdøren	10
Montering og utmontering av glassruter	11
Det har oppstått en feil, hva kan du gjøre?	11
Feiltabell	11
Bytte stekeovnslampe i taket	11
Glassdeksel	12
Kundeservice	12
E-nummer og FD-nummer	12
Energi- og miljøtips	12
Energisparing	12
Miljøvennlig håndtering	12
Testet for deg i vårt prøvekjøkken	13
Kaker og bakst	13
Tips til bakingen	15
Kjøtt, fjærkre, fisk	16
Tips til steking og grilling	18
Gratenger, toast	18
Ferdigretter	19
Spesielle retter	20
Opptining	20
Tørking	20
Konservering	21
Akrylamid i matvarer	21
Testretter	22
Bake	22
Grilling	22

Nærmere informasjon om produkter, tilbehør, reservedeler og tjenester finner du på Internett: www.siemens-home.com og nettbutikk: www.siemens-eshop.com

Viktige sikkerhetsanvisninger

Les denne bruksanvisningen nøye. Det er en forutsetning for at du skal kunne bruke apparatet på en sikker og riktig måte. Ta vare på bruks- og monteringsanvisningen slik at du kan bruke den igjen senere eller gi den videre til eventuelle kommende eiere av apparatet.

Dette apparatet er kun beregnet for innbygging. Ta hensyn til monteringsanvisningen.

Kontroller apparatet etter at du har pakket det ut. Ikke koble til apparatet hvis det er skadet under transport.

Apparater uten stikkontakt kan bare kobles til av autoriserte fagfolk. Skader som følge av feil tilkobling dekkes ikke av garantien.

Dette apparatet er kun beregnet på vanlig bruk i private husholdninger. Apparatet er kun beregnet til tilberedning av mat og drikke. Hold øye med apparatet når det er i bruk. Apparatet skal bare brukes i lukkede rom.

Dette apparatet er laget for bruk i en høyde over havet på maks. 2000 meter.

Dette apparatet skal kun brukes av barn over åtte år og personer med reduserte fysiske, sensoriske eller mentale evner eller manglende erfaringer eller kunnskap, dersom de holdes under oppsyn av en person som er ansvarlig for deres sikkerhet eller de har fått opplæring i sikker bruk av apparatet og har forstått farer som kan oppstå ved bruk.

Barn skal ikke leke med apparatet. Rengjøring og brukervedlikehold skal ikke utføres av barn, med mindre de er over åtte år og er under oppsyn av voksne.

Barn under åtte år må holdes unna apparatet og tilkoblingsledningen.

Tilbehøret må alltid settes inn riktig vei i ovnsrommet. Se *beskrivelsen av tilbehør* i bruksanvisningen.

Brannfare!

- Brennbare gjenstander som oppbevares i ovnsrommet, kan ta fyr. Oppbevar aldri brennbare gjenstander i ovnsrommet. Du må aldri åpne apparatdøren dersom det oppstår røyk inni apparatet. Slå av apparatet og trekk ut strømledningen eller slå av sikringen i sikringsskapet.
- Når apparatdøren åpnes, oppstår det et luftdrag. Bakepapir kan komme i kontakt med varmeelementet og ta fyr. Legg aldri bakepapir på tilbehøret uten å feste det under forvarming. Hold bakepapiret på plass ved hjelp av et kokekar eller en stekeform. Ikke bruk større stykke bakepapir enn nødvendig. Bakepapiret må ikke stikke ut over kanten på tilbehøret.

Fare for forbrenning!

- Apparatet blir svært varmt. Den varme innsiden av ovnsrommet og varmeelementene må aldri berøres. La alltid apparatet avkjøles. Hold barn på avstand.
- Tilbehør og kokekar blir svært varme. Bruk alltid grytekluter når du tar kokekar eller tilbehør ut av ovnsrommet.
- Alkohol damp kan eksplodere i ovnsrommet. Tilbered aldri retter med store mengder drikkevarer med høyt alkoholinnhold. Bruk bare små mengder drikke med høy alkoholprosent. Åpne apparatdøren forsiktig.

Fare for forbrenning!

- De tilgjengelige stedene blir svært varme under drift. Ta aldri på de varme delene. Hold barn på avstand.
- Når apparatdøren åpnes, kan det strømme ut varm damp. Åpne apparatdøren forsiktig. Hold barn på avstand.
- Vann i varmt ovnsrom kan føre til at det dannes svært varm vanndamp. Hell aldri vann inn i det varme ovnsrommet.

Fare for personskader!

Dersom glasset på apparatdøren er ripet opp, kan det sprekke. Ikke bruk glasskrape, sterke rengjøringsmidler eller poleringsmidler.

Fare for elektrisk støt!

- Ukyndige reparasjoner er farlig. Reparasjoner må kun utføres av en servicetekniker som har fått opplæring av oss. Dersom apparatet er defekt, trekk ut kontakten eller slå av sikringen i sikringsboksen. Kontakt kundeservice.
- Kabelisolasjonen på elektriske apparatet kan smelte ved kontakt med varme apparatdeler. La aldri tilkoblingsledningene til elektriske apparater komme i kontakt med varme apparatdeler.
- Fuktighet som trenger inn, kan forårsake elektrisk støt. Bruk ikke høytrykksspyler eller dampstråle til rengjøringen.
- Ved utskifting av ovnslampen er det strøm på kontaktene i lampefatningen. Før du skifter lampen, må du trekke ut kontakten eller slå av sikringen i sikringsskapet.
- Et defekt apparat kan forårsake elektrisk støt. Slå aldri på et defekt apparat. Trekk ut støpselet eller slå av sikringen i sikringsskapet. Kontakt kundeservice.

Årsaker til skader

Obs!

- Tilbehør, folie, bakepapir eller kokekar på bunnen av stekeovnen: Ikke sett kokekar på bunnen av ovnen. Ikke dekk bunnen av ovnen med folie av noe slag eller bakepapir. Ikke sett kokekar på bunnen av ovnen når ovnen er stilt inn på temperaturer over 50 °C. Det kan føre til overoppheting. Bake- og steketidene stemmer ikke lenger, og emaljen blir skadet.
- Vann i varmt ovnsrom: Hell aldri vann inn i det varme ovnsrommet. Det vil da oppstå vanndamp. Emaljen kan ta skade som følge av vekslende temperatur.
- Fuktige matvarer: Ikke oppbevar fuktige matvarer over lengre tid i lukket ovnsrom. Emaljen ødelegges.
- Fruktsaft: Ikke legg for mye på stekebrettet hvis du lager saftige fruktkaker. Fruktsaft som drypper fra stekebrettet, etterlater seg flekker som du senere ikke får fjernet. Bruk helst den dype universalpannen.
- Avkjøling med åpen ovnsdør: Hold alltid døren stengt når ovnsrommet avkjøles. Selv om døren bare står på gløtt, kan elementfronter som står i nærheten, bli skadet over tid.
- Svært skitten dørpakning: Dersom dørpakningen er svært skitten, går ikke døren lenger ordentlig igjen i drift. Elementfronter i området rundt kan bli skadet. Hold alltid dørpakningen ren.
- Døren som sitteplass og oppbevaringssted: Ikke sitt, sett fra deg eller heng ting på døren. Ikke sett fra deg bestikk eller tilbehør på apparatdøren.
- Skyv inn tilbehør: Avhengig av apparattype kan tilbehøret ripe opp glassruten når apparatdøren blir lukket. Skyv alltid tilbehøret så langt inn i ovnsrommet som mulig.
- Transport av apparatet: Ikke hold i dørhåndtaket når apparatet skal bæres/flyttes. Dørhåndtaket tåler ikke vekten av apparatet og kan brette.

Din nye stekeovn

Her kan du bli kjent med den nye stekeovnen din. Vi forklarer hvordan du bruker betjeningsfeltet og de enkelte betjeningselementene. Du får informasjon om ovnsrommet og tilbehøret.

Betjeningsfelt

Her ser du en oversikt over betjeningsfeltet. Det kan forekomme differanser mellom de ulike apparattypene.

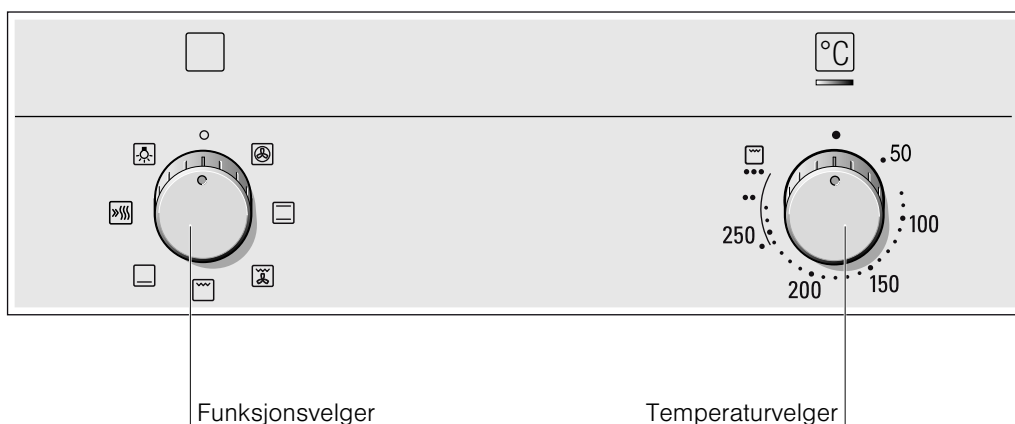

Bryterhåndtak

Bryterhåndtakene er nedsenkbare. Trykk kort på et bryterhåndtak når det er i nullstilling for å senke eller heve det.

Funksjonsvelger

Du stiller inn varmetypen ved hjelp av funksjonsvelgeren.

Posisjon	Bruk
○ Nullstilling	Stekeovnen er avslått.
☉ 3D-varmluft*	Til kaker og bakst på én til tre høyder. Viften fordeler varmen fra ringelementet i bakveggen jevnt i ovnsrommet.
☐ Over-/undervarme	Til kaker, gratenger og magre kjøttstykker, f.eks. okse eller viltkjøtt, på én høyde. Varmen kommer jevnt ovenfra og nedenfra.
☒ Omluftgrilling	Til steking av kjøtt, fjærkre og hel fisk. Grillelementet og viften slås vekselvis av og på. Viften blåser den varme luften rundt maten.
☑ Grill, stor flate	Til grilling av biffer, pølser, toast og fiskestykker. Hele flaten under grillristen blir varm.
☐ Undervarme	Til konservering og ettersteking eller etterbruning. Varmen kommer nedenfra.
☑ Hurtigoppvarming	Til hurtig forvarming av stekeovnen uten tilbehør.
☒ Ovnslampe	Slår på ovnslampen.

* Oppvarmingsmåten som energi-effektclassen i henhold til EN50304 bestemmes med.

Når du stiller inn, tennes ovnslampe i ovnsrommet.

Temperaturvelger

Still inn temperatur eller grilltrinn med temperaturvelgeren.

Posisjon	Betydning
● Nullstilling	Stekeovnen blir ikke varm.
50–270 Temperatur-område	Temperaturen i ovnsrommet i °C.
●, ●●, ●●● Grilltrinn	Grilltrinn for grill, stor flate ☑. ● = trinn 1, svakt ●● = trinn 2, middels ●●● = trinn 3, kraftig

Kontrolllampen over temperaturvelgeren lyser når oppvarmingen i stekeovnen er på. I varmepausene slukkes lampen.

Ovnsrom

I ovnsrommet er det en ovnslampe. En kjølevifte beskytter stekeovnen mot overoppheting.

Ovnslampe

Lampen i ovnsrommet lyser når stekeovnen er i bruk. Med posisjonen ☒ på funksjonsvelgeren kan du slå på lampen uten varme.

Kjølevifte

Kjøleviften slår seg av og på etter behov. Den varme luften slipper ut via døren. Obs! Ikke dekk til lufteåpningen. Ved tildekking kan stekeovnen overopphetes.

For at ovnsrommet skal avkjøles raskere etter at apparatet har vært i bruk, fortsetter kjøleviften å gå i en viss tid.

Ditt tilbehør

Tilbehøret som fulgte med apparatet ditt egner seg for mange retter. Pass på at du alltid setter tilbehøret inn riktig vei i ovnsrommet.

Det finnes et stort utvalg med ekstra tilbehør som sørger for at noen retter skal lykkes enda bedre eller bruken av stekeovnen skal bli enda mer komfortabel.

Sette inn tilbehør

Du kan sette tilbehøret inn i fem forskjellige høyder i ovnsrommet. Skyv tilbehøret helt inn sånn at det ikke kommer i kontakt med glassruten.

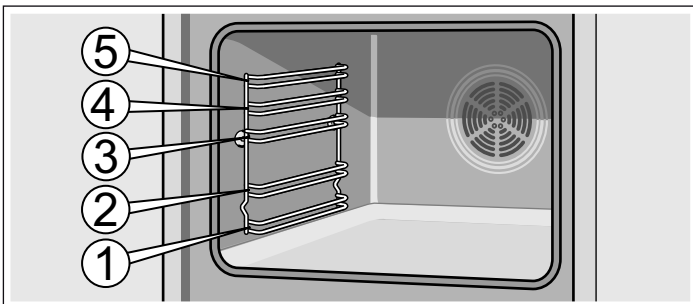

Tilbehøret kan trekkes nesten halvveis ut til det går i inngrep. Det gjør det lett å ta ut rettene.

Pass på at utbukningen alltid er bak på tilbehøret når du setter det inn i ovnsrommet. Ellers går det ikke i inngrep.

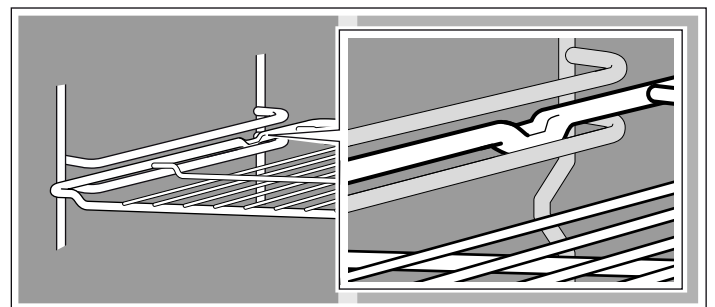

Merk: Når tilbehøret blir varmt, kan det deformeres. Når det er avkjølt, forsvinner deformeringen. Det har ingen innflytelse på funksjonen.

Tilbehør kan kjøpes hos kundeservice, hos forhandleren eller på Internett. Oppgi HZ-nummeret.



Rist

Til kokekar, kakeformer, stek, grillstykker og dypfryste retter.

Sett inn risten med den åpne siden mot stekeovnsdøren og den krumme delen ned .

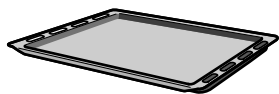

Emaljebrett

Til kaker og småkaker.

Sett inn stekebrettet med skråkanten vendt mot stekeovnsdøren.



Universalpanne

Til saftige kaker, bakverk, dypfryste retter og store steker. Den kan også brukes som oppsamlingspanne for fett dersom du griller direkte på risten.

Sett inn universalpannen med skråkanten vendt mot stekeovnsdøren.

Ekstra tilbehør

Ekstra tilbehør kan kjøpes hos kundeservice eller hos forhandleren. Du finner et omfattende tilbud til stekeovnen i våre brosjyrer eller på Internett. Tilgjengelighet samt muligheten til å bestille ekstra tilbehør på Internett kan variere fra land til land. Du finner informasjon om dette i salgspapirene.

Det er ikke alt tilbehør som passer til alle apparater. Oppgi alltid den nøyaktige betegnelsen (E-nr.) på apparatet når du kjøper tilbehør.

Ekstra tilbehør	HZ-nummer	Bruk
Rist	HZ334000	Til kokekar, kakeformer, stek, grillstykker og dypfryste retter.
Emaljebrett	HZ331003	Til kaker og småkaker. Stekebrettet settes inn i stekeovnen med skråkanten vendt mot stekeovnsdøren.
Universalpanne	HZ332003	Til saftige kaker, bakverk, dypfryste retter og store steker. Den kan også brukes som oppsamlingspanne for fett dersom du griller direkte på risten. Universalpannen settes inn i stekeovnen med skråkanten vendt mot stekeovnsdøren.
Innleggsrist	HZ324000	Til stek. Sett alltid risten i universalpannen. Dermed blir dryppende fett og kjøttsaft samlet opp.
Grillrist	HZ325000	Til grilling i stedet for med risten, eller som sprutbeskyttelse, slik at stekeovnen ikke blir så skitten. Grillristen skal bare brukes i universalpannen. Grilling på grillrist: Skal bare brukes i innsettingshøyde 1, 2 og 3. Grillrist som sprutbeskyttelse: Sett inn universalpannen med grillristen under risten.
Pizzabrett	HZ317000	Ideelt til pizza, dypfryste varer og store, runde kaker. Du kan bruke pizzabrettet i stedet for universalpannen. Sett brettet på risten og følg opplysningene i steketabellene.
Bakestein	HZ327000	Bakesteinen egner seg utmerket til tilberedning av hjemmelaget brød, rundstykker og pizza som skal ha en spesielt sprø bunn. Bakesteinen må alltid forvarmes på anbefalt temperatur.
Emaljebrett med antislipp-belegg	HZ331011	Store og små kaker løsner lettere fra stekebrettet. Stekebrettet settes inn i stekeovnen med skråkanten vendt mot stekeovnsdøren.
Universalpanne med antislipp-belegg	HZ332011	Saftige kaker, bakverk, dypfrosne retter og store steker slipper lettere taket i universalpannen. Sett inn universalpannen i stekeovnen med skråkanten vendt mot stekeovnsdøren.
Proffpanne med innleggsrist	HZ333003	Spesielt godt egnet til tilberedning av store mengder.
Lokk til proffpanne	HZ333001	Lokket gjør proffpannen til en proff ovnsgrype.
Glassfat	HZ915001	Glassformen egner seg til surrede retter og gratenger som tilberedes i stekeovn. Den egner seg spesielt godt til program- eller stekeautomatikk.
Teleskoputtrekk		
2-delt	HZ338250	Med uttrekksskinnene i høyde 2 og 3 kan tilbehøret trekkes lengre ut uten at det vipper.
3-delt	HZ338352	Med uttrekksskinnene i høyde 1, 2 og 3 kan tilbehøret trekkes lenger ut uten at det vipper. 3-delt uttrekk egner seg ikke til apparater med grillspyd.

Ekstra tilbehør	HZ-nummer	Bruk
3-delt uttrekk med full lengde	HZ338356	Med uttrekksskinnene i høyde 1, 2 og 3 kan tilbehøret trekkes helt ut uten at det vipper. 3-delt uttrekk med full lengde egner seg ikke til apparater med grillspyd.
3-delt uttrekk med full lengde og stoppfunksjon	HZ338357	Med uttrekksskinnene i høyde 1, 2 og 3 kan tilbehøret trekkes helt ut uten at det vipper. Uttrekksskinnene går i lås, slik at det er lett å legge på tilbehøret. 3-delt uttrekk med full lengde og stoppfunksjon egner seg ikke til apparater med grillspyd.
Selvrensende sidevegger		
Apparater med én stekeovnslampe	HZ339020	Du kan ettermontere veggene for at ovnsrommet skal rengjøre seg selv under drift.
Selvrensende tak og vegger.		
Apparater med én stekeovnslampe og sammenklappbart grillelement	HZ329020	For at ovnsrommet skal rengjøre seg selv under drift, kan du ettermontere tak og vegger.
Apparater med to stekeovnslamper og sammenklappbart grillelement	HZ329022	For at ovnsrommet skal rengjøre seg selv under drift, kan du ettermontere tak og vegger.
Apparater med én stekeovnslampe, sammenklappbart grillelement og steketermometer	HZ329027	For at ovnsrommet skal rengjøre seg selv under drift, kan du ettermontere tak og vegger.
Apparater med to stekeovnslamper, sammenklappbart grillelement og steketermometer	HZ329028	For at ovnsrommet skal rengjøre seg selv under drift, kan du ettermontere tak og vegger.
Viftefilter	HZ329000	Dette kan ettermonteres i stekeovnen. Viftefilteret filtrerer fettpartikler i avluften og reduserer sjenerende lukt. Bare til apparater med 6, 7 eller 8 som siffer nummer to i E-nummeret (f.eks. HB38AB570)
Systemdampovn	HZ24D300	For skånsom tilberedning av grønnsaker og fisk.

Artikler fra kundeservice

Vedlikeholds- og rengjøringsmidler eller annet tilbehør som passer til hvitevarene dine, kan du bestille fra kundeservice, i

faghandelen eller på Internett via de enkelte landenes nettbutikker. Oppgi alltid artikkelnummeret.

Kluter til overflater i rustfritt stål	Artikkelnr. 311134	Forhindrer smussavleiringer. Impregnering med en spesialolje gir optimal pleie av overflatene på apparater i rustfritt stål.
Gelé til rengjøring av stekeovnsgrill	Artikkelnr. 463582	Til rengjøring av ovnsrommet. Geleen er luktfri.
Mikrofiberklut med cellestruktur	Artikkelnr. 460770	Egner seg spesielt godt til rengjøring av ømfintlige overflater som glass, glasskeramikk, rustfritt stål og aluminium. Mikrofiberkluten fjerner vannholdig og fettholdig smuss i én omgang.
Dørsikring	Artikkel-nr. 612594	Sikrer at barn ikke kan åpne stekeovnsdøren. Sikringen skrur på forskjellig alt etter ovnsdør. Se instruksjonene i anvisningen som følger med dørsikringen.

Dørsikring

Det hører en dørsikring til apparatet. Den skal festes på stekeovnen. Les monteringsveiledningen nøye.

Skyv dørsikringen oppover for å åpne stekeovnen. Sikringen skrur på forskjellig alt etter ovnsdør. Se instruksjonene i

anvisningen som følger med dørsikringen. Når du lukker stekeovnsdøren, må du passe på at den smekker på plass.

Før første gangs bruk

Her finner du informasjon om hva du må gjøre før du bruker stekeovnen for første gang. Les først kapittelet *Sikkerhetsanvisninger*.

Oppvarming av stekeovnen

Du kan kvitte deg med lukten av "ny ovn" ved å varme opp ovnen. Ovnsrommet må være lukket og tomt. Det er best å varme opp stekeovnen i én time med over-/undervarme på 240 °C. Påse at det ikke er noen emballasjerester i stekeovnen.

Luft kjøkkenet mens stekeovnen varmes opp.

1. Still inn over-/undervarme med funksjonsvelgeren.

2. Still inn på 240 °C med temperaturvelgeren.

Slå av stekeovnen etter én time. Det gjør du ved å dreie funksjonsvelgeren til nullstilling.

Rengjøring av tilbehør

Før du tar tilbehøret i bruk, må du rengjøre det grundig med varmt såpevann og en myk oppvaskklut.

Stille inn stekeovnen

Du har flere muligheter når du skal stille inn stekeovnen. Her forklarer vi hvordan du kan stille inn ønsket varmetype og temperatur eller grilltrinn.

Varmetype og temperatur

Eksempel på bildet: over-/undervarme  ved 190 °C.

1. Still inn varmetypen med funksjonsvelgeren.

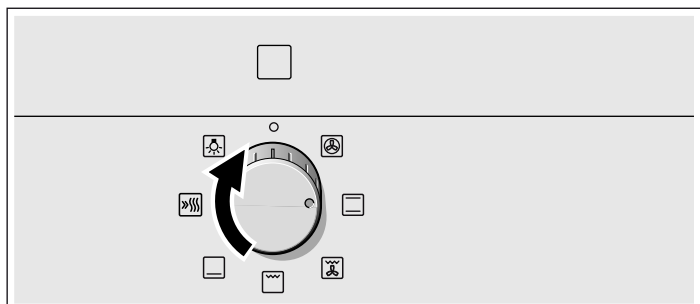

2. Still inn temperatur eller grilltrinn med temperaturvelgeren.

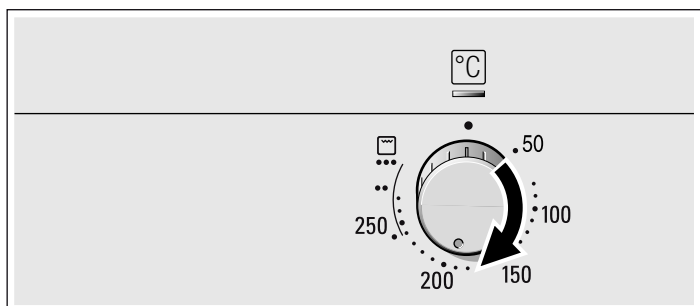

Stekeovnen varmes opp.

Slå av stekeovnen

Drei funksjonsvelgeren til nullstilling.

Endre innstillinger

Du kan når som helst endre varmetype, temperatur eller grilltrinn med de enkelte bryterne.

Hurtigoppvarming

Ved bruk av hurtigoppvarming oppnår stekeovnen ønsket temperatur ekstra raskt.

Hurtigoppvarming kan brukes når stekeovnen er stilt inn på temperaturer over 100 °C.

For å få et jevnt stekeresultat må du sette retten inn i stekeovnen først når hurtigoppvarmingen er avsluttet.

1. Still funksjonsvelgeren på .

2. Still inn ønsket temperatur med temperaturvelgeren.

Etter noen sekunder begynner stekeovnen å varmes opp. Kontrollampen for temperaturvelgeren lyser.

Hurtigoppvarming er avsluttet

Kontrollampen for temperaturvelgeren slukker. Sett retten inn i stekeovnen og still inn ønsket varmetype.

Avbryte hurtigoppvarmingen

Drei funksjonsvelgeren til nullstilling. Stekeovnen er avslått.

Vedlikehold og rengjøring

Stekeovnen din holder seg pen og funksjonsdyktig lenge når du vedlikeholder og rengjør den grundig. Her finner du beskrivelse av hvordan du skal vedlikeholde og rengjøre stekeovnen din riktig.

Merknader

- Små fargeforskjeller på forsiden av stekeovnen kan skyldes ulike materialer, som glass, plast eller metall.
- Skygger på glassruten, som ser ut som vannspor, er en refleks fra stekeovnslyset.
- Emalje blir brent ved svært høye temperaturer. Det kan da oppstå små fargeforskjeller. Dette er normalt og har ingen innflytelse på funksjonen. Kanter av tynne metallplater lar seg ikke emaljere fullstendig. De kan derfor være ru. Rustbeskyttelsen blir ikke påvirket av dette.

Rengjøringsmidler

For at de ulike overflatene ikke skal skades som følge av bruk av feil rengjøringsmidler, må du følge anvisningene i tabellen. Ikke bruk

- skarpe eller skurende rengjøringsmidler,
- sterkt alkoholholdige rengjøringsmidler,
- harde skureputer eller pussesvamper,
- høytrykksspyler eller dampstråle.

Vask nye svamper grundig før bruk.

Område	Rengjøringsmidler
Betjeningsfelt	Varmt såpevann: Rengjør med en oppvaskklut, og tørk av med en myk klut. Ikke bruk glassrens eller glasskrape.
Rustfritt stål	Varmt såpevann: Rengjør med en oppvaskklut, og tørk av med en myk klut. Fjern kalk-, fett-, stivelses- og proteinflekker med en gang. Under slike flekker kan det danne seg rust. Hos kundeservice eller i en faghandel får du kjøpt spesielle pleiemidler til rustfritt stål som egner seg til varme overflater. Pleiemiddelet smøres meget tynt på med en myk klut.
Glassruter	Glassrens: Rengjør med en myk klut. Ikke bruk glasskrape.
Ovnsrom	Varmt såpevann eller eddikvann: Rengjør med en oppvaskklut. Hvis apparatet er svært skittent, kan du bruke en stålskrubb i rustfritt stål eller ovnsrens. Må kun brukes i kaldt ovnsrom.
Glasslokket på stekeovnslyset	Varmt såpevann: Rengjør med en oppvaskklut.
Pakning	Varmt såpevann: Rengjør med en oppvaskklut. Ikke bruk skuremidler.

Område	Rengjøringsmidler
Stiger	Varmt såpevann: Bløtlegg, og rengjør med en oppvaskklut eller børste.
Teleskoputtrekk	Varmt såpevann: Rengjør med en oppvaskklut eller børste. Ikke fjern smørefettet på uttrekksskinnene. Rengjør dem helst når de er skjøvet inn. Skal ikke bløtlegges eller vaskes i oppvaskmaskin.
Tilbehør	Varmt såpevann: Bløtlegg, og rengjør med en oppvaskklut eller børste.

Sett inn og ta ut stigene

Stigene kan tas ut for rengjøring. Stekeovnen må være kald.

Ta ut stigene

1. Løft opp stigen i forkant
2. og hekt den av (figur A).
3. Trekk deretter hele stigen fremover
4. og ta den ut (figur B).

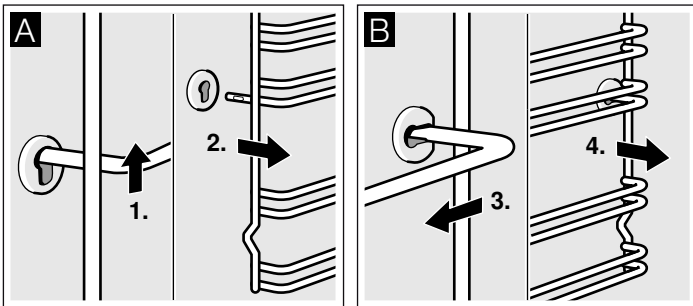

Rengjør stigene med vaskemiddel og en oppvasksvamp. Bruk en børste dersom stigene er svært skitne.

Hekte stigene på plass

1. Sett først stigen inn i det bakre hullet og trykk den litt bakover (figur A),
2. og fest den deretter i den fremste pluggen (figur B).

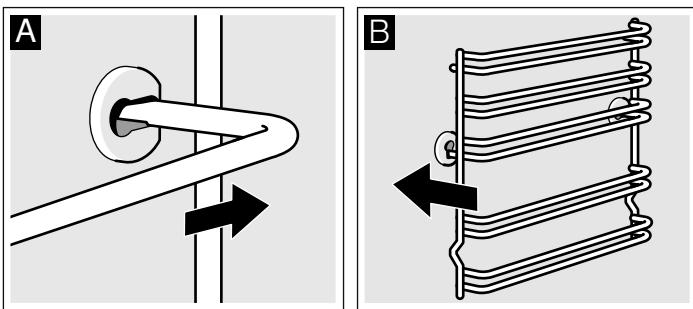

Stigene passer både på venstre og høyre side. Vær oppmerksom på at høyde 1 og 2 er nede og høyde 3, 4 og 5 er oppe, som vist i figur B.

Sette inn og ta ut stekeovnsdøren

Stekeovnsdøren kan tas ut for å gjøre rengjøringen enklere og hvis glassrutene skal demonteres.

Alle hengslene på stekeovnsdøren har sperrehendel. Når sperrehendlene er vippt ned (figur A), er stekeovnsdøren sikret. Den kan ikke tas av. Når sperrehendelen på stekeovnsdøren er vippt opp (figur B), er hengslene sikret. De kan ikke klappe sammen.

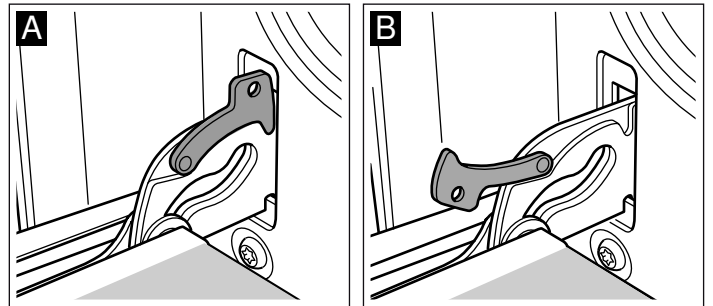

⚠ Fare for personskader!

Når hengslene er usikret, klapper de kraftig sammen. Pass på at sperrehendlene alltid er helt klappet igjen, eller eventuelt klappet helt opp når stekeovnsdøren tas ut.

Ta ut døren

1. Åpne stekeovnsdøren helt.
2. Klapp opp sperrehendlene på venstre og høyre side (figur A).
3. Lukk stekeovnsdøren til den stopper. Ta tak med begge hender på høyre og venstre side. Lukk stekeovnsdøren litt igjen og trekk den ut (figur B).

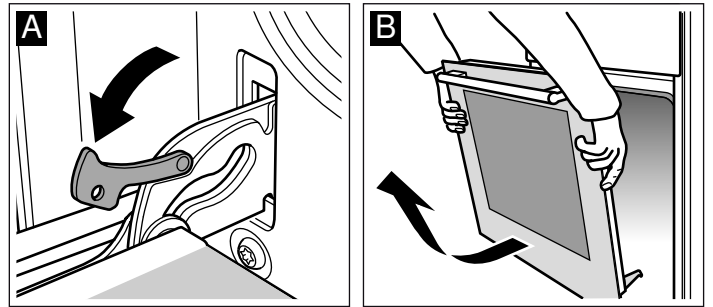

Sett døren på plass

Stekeovnsdøren settes på plass igjen i motsatt rekkefølge.

1. Pass på at begge hengslene blir satt rett inn i åpningene når stekeovnsdøren settes på plass (figur A).
2. Hakkene i hengslene må smekke på plass på begge sider (figur B).

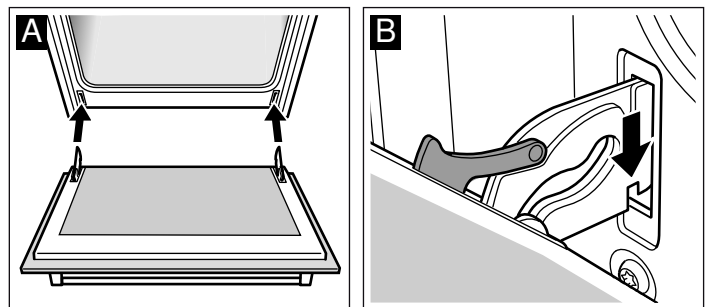

3. Klapp sammen begge sperrehendlene igjen (figur C). Lukk stekeovnsdøren.

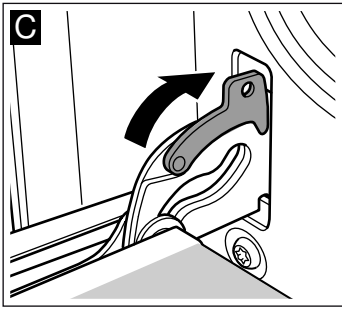

⚠ Fare for personskader!

Hvis stekeovnsdøren faller ut ved et uhell eller et av hengslene klapper sammen, må du ikke ta inn i hengselet. Ta kontakt med kundeservice.

Montering og utmontering av glassruter

Du kan utmontere glassrutene i stekeovnsdøren for å gjøre rengjøringen enklere.

Utmontering

1. Hekt av stekeovnsdøren og legg den med håndtaket ned på et håndkle e.l.
2. Trekk av dekselet øverst på stekeovnsdøren. Løsne det ved å trykke inn tappene på høyre og venstre side med fingrene (figur A).
3. Løft den øvre glassruten litt og trekk den ut (figur B).

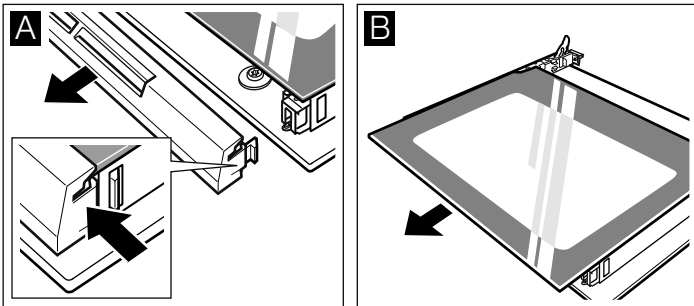

4. Løft glassruten litt og trekk den ut (figur C).

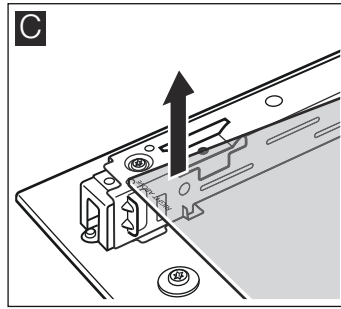

Rengjør glassrutene med glassrens og en myk klut.

⚠ Fare for personskader!

Dersom glasset på apparatdøren er rippet opp, kan det sprekke. Ikke bruk glasskraper, sterke rengjøringsmidler eller poleringsmidler.

Montering

Ved montering av glassrutene må du passe på at merkingen "right above" står opp-ned nede til venstre.

1. Skyv glassruten inn på skrå bakover (figur A).
2. Skyv den øverste ruten på skrå bakover inn i de to holderne. Den glatte flaten må vende ut (figur B).

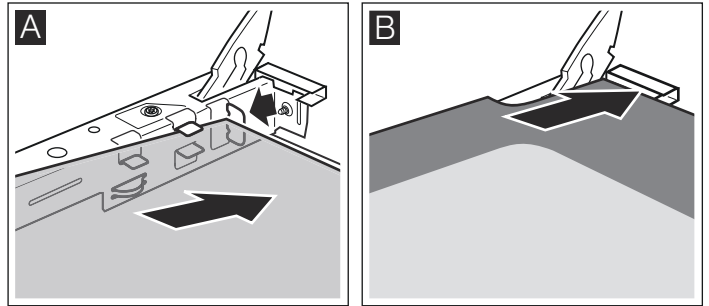

3. Sett på dekselet og trykk det fast.
4. Hekt på stekeovnsdøren igjen.

Du må ikke bruke stekeovnen før du har satt inn glassrutene på riktig måte.

Det har oppstått en feil, hva kan du gjøre?

Dersom det oppstår en feil, kan det ofte skyldes bagateller. Se etter i tabellen før du ringer kundeservice. Det er mulig at du kan løse problemet selv.

Feiltabell

Dersom en rett ikke skulle bli helt vellykket, kan du se etter i kapittelet *Testet for deg i vårt prøvekjøkken*. Der finner du mange tips og råd om matlaging.

Feil	Mulig årsak	Tiltak/råd
Stekeovnen fungerer ikke.	Sikringen er defekt.	Se etter i sikringsskapet om sikringen er i orden.
	Strømbrudd.	Kontroller om kjøkkenlampen eller et annet kjøkkenapparat fungerer.
Stekeovnen blir ikke varm.	Det er støv på kontaktene.	Drei bryterhåndtakene flere ganger frem og tilbake.

⚠ Fare for elektrisk støt!

Ukyndige reparasjoner er farlig. Reparasjoner må kun utføres av en servicetekniker som har fått opplæring av oss.

Bytte stekeovnslampe i taket

Dersom stekeovnslampen er gått, må den skiftes. 40 watts reservelamper som tåler høy temperatur, fås hos kundeservice eller i faghandelen. Bruk kun disse lampene.

⚠ Fare for elektrisk støt!

Slå av / skru ut sikringen i sikringsskapet.

1. Legg et kjøkkenhåndkle inn i den kalde stekeovnen for å unngå skader.
2. Skru ut glassdekselet ved å vri mot venstre.

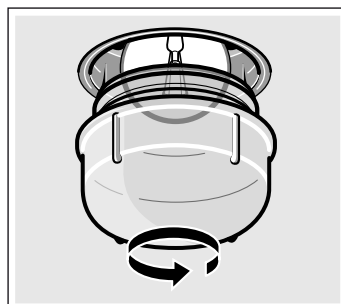

3. Erstatt lampen med en lampe av samme type.
4. Skru på glassdekslet igjen.
5. Ta bort håndkleet og sett inn sikringen.

Glassdeksel

Et skadet glassdeksel må byttes ut. Passende glassdeksler får du hos kundeservice. Oppgi E-nummer og FD-nummer på apparatet.

Kundeservice

Hvis apparatet ditt må repareres, står kundeservice til disposisjon. Vi finner alltid en praktisk løsning, også for å unngå unødig besøk av teknikere.

E-nummer og FD-nummer

Oppgi produktnummer (E-nr.) og produksjonsnummer (FD-nr.), slik at vi kan gi best mulig veiledning. Typeskiltet med numrene finner du på høyre side, på siden av bryterfronten. For at du ikke skal bruke tid på å lete etter disse når du trenger dem, bør du med én gang skrive opp informasjonen om apparatet og telefonnummeret til kundeservice.

E-nr.	FD-nr.
-------	--------

Kundeservice

Vær klar over at det vil påløpe kostnader ved besøk av servicetekniker på grunn av feilbetjening også i garantitiden.

Kontaktadressene til alle land finnes i den vedlagte fortegnelsen over kundeservice.

Reparasjonsoppdrag og rådgivning ved feil

N 22 66 06 00

Ha tiltro til produsentens kompetanse. Dette garanterer deg at reparasjonen blir utført av kompetente serviceteknikere som har originale reservedeler til ditt apparat.

Energi- og miljøtips

Her får du tips om hvordan du kan spare energi under steking og baking og om hvordan du kasserer apparatet på riktig måte.

Energisparing

- Stekeovnen skal bare varmes opp på forhånd når dette står i oppskriften eller i tabellen i bruksanvisningen.
- Bruk mørke, svartlakkerte eller emaljerte stekeformer. Disse opptar varmen særlig godt.
- Stekeovnsdøren bør åpnes så sjelden som mulig under steking eller baking.
- Skal du steke flere kaker, er det best å steke dem etter hverandre. Stekeovnen er ennå varm. Dermed forkortes steketiden for den andre kaken. Du kan også sette to kakeformer ved siden av hverandre.

- Ved lengre steketider kan du slå av stekeovnen 10 minutter før steketiden er slutt, og deretter bruke restvarmen til å steke ferdig.

Miljøvennlig håndtering

Kvitt deg med emballasjen på en miljøvennlig måte.



Dette apparatet er klassifisert i henhold til det europeiske direktivet 2012/19/EF om avhending av elektrisk- og elektronisk utstyr (waste electrical and electronic equipment – WEEE).

Direktivet angir rammene for innlevering og gjenvinning av innbytteprodukter.

Testet for deg i vårt prøvekjøkken

Her finner du et utvalg retter og de beste innstillingene til dem. Vi viser deg hvilken varmetype og temperatur som er best egnet til den retten du vil lage. Du får opplysninger om passende tilbehør og om hvilken høyde du bør steke på. Du får tips om utstyr og tilberedning.

Merknader

- Tabellen gjelder alltid for innsetting i kaldt og tomt ovnsrom. Du skal bare forhåndsvarme ovnen når det er oppgitt i tabellen. Legg bakepapir på tilbehøret først etter forvarmingen.
- Tidsangivelsene i tabellene er veiledende. De er avhengige av matvarenes kvalitet og beskaffenhet.
- Bruk tilbehøret som følger med. Du kan få ekstra tilbehør i faghandelen eller hos kundeservice. Ta ut tilbehør og kokekar du ikke trenger fra ovnsrommet før du bruker stekeovnen.
- Bruk alltid grytekluter når du tar ut tilbehør eller kokekar fra ovnsrommet.

Kaker og bakst

Steking i én høyde

Med over-/undervarme  lykkes kakebakingen best.

Når du bruker 3D-varmluft , bruker du følgende innsetningshøyder for tilbehøret:

- Kaker i form: høyde 2
- Kaker på brett: høyde 3

Steking i flere høyder

Bruk 3D-varmluft .

Innsetningshøyder ved steking i 2 høyder:

- Universalpanne: høyde 3
- Stekebrett: høyde 1

Innsetningshøyder ved steking i 3 høyder:

- Stekebrett: høyde 5
- Universalpanne: høyde 3

- Stekebrett: høyde 1

Stekebrett som blir satt inn samtidig, må ikke nødvendigvis bli ferdig samtidig.

I tabellene finner du en rekke forslag til retter.

Hvis du skal steke med 3 brødformer samtidig, må du plassere disse på risten slik det fremgår av bildet.

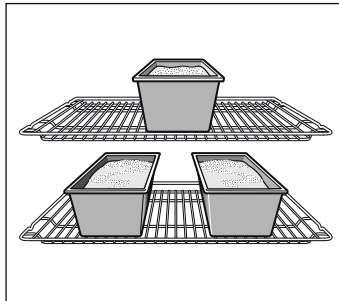

Stekeformer

Mørke stekeformer av metall er best egnet.

Ved bruk av lyse stekeformer med tynne vegger av metall eller ved bruk av glassformer forlenges steketiden, og kakene blir ikke så jevnt brune.













Hvis du vil bruke kakeformer av silikon, bør du ta utgangspunkt i opplysningene og oppskriftene fra produsenten. Silikonformer er ofte mindre enn vanlige former. Deigmengde og opplysninger i oppskriften kan avvike.

Tabeller

I tabellene finner du optimale varmetyper for de ulike bakverkene. Temperatur og steketid er avhengig av deigens/rørens mengde og beskaffenhet. Derfor er det angitt områder i tabellene. Prøv først med den laveste verdien. Lavere temperatur gir jevnere steking. Still temperaturen høyere neste gang, dersom det er behov for dette.

Steketidene reduseres med 5 til 10 minutter ved steking i forvarmet ovn.

Du finner mer informasjon under *Tips til bakingen* bak tabellene.

Kaker i form	Form	Høyde	Varmetype	Temperatur i °C	Varighet i minutter
Formkake, enkel	Krans-/brødform	2		160-180	50-60
	3 brødformer	3+1		140-160	60-80
Formkake, fin	Krans-/brødform	2		150-170	65-75
Kakebunn, formkakedeig	Fruktkakeform	3		160-180	20-30
Fruktkake fin, kakerøre	Springform/rund form	2		160-180	50-60
Kjeksbunn, 2 egg (forvarming)	Fruktkakeform	2		160-180	20-30
Kjeksbunn, 6 egg (forvarming)	Springform	2		160-180	40-50
Mørdeigbunn med kant	Springform	1		170-190	25-35
Frukt- eller ostekake, mørdeigbunn*	Springform	1		170-190	70-90
Sveitsisk pai	Pizzabrett	1		220-240	35-45
Gugelhupf (formkake)	Høy, rund kakeform	2		150-170	60-70
Pizza, tynn bunn, lite fyll (forvarming)	Pizzabrett	1		250-270	10-15
Krydrede bakverk*	Springform	1		180-200	45-55

* La kaken avkjøles i ca. 20 minutter i avslått og lukket stekeovn.







Kaker på brett	Tilbehør	Høyde	Varmetype	Temperatur i °C	Varighet i minutter
Formkake med tørt fyll	Stekebrett	2	☐	170-190	20-30
	Universalpanne + stekebrett	3+1	⊗	150-170	35-45
Formkake med saftig fyll, frukt	Universalpanne	2	☐	180-200	25-35
	Universalpanne + stekebrett	3+1	⊗	140-160	40-50
Gjærdeig med tørt fyll	Stekebrett	3	☐	170-190	25-35
	Universalpanne + stekebrett	3+1	⊗	150-170	35-45
Gjærdeig med saftig fyll, frukt	Universalpanne	3	☐	160-180	40-50
	Universalpanne + stekebrett	3+1	⊗	150-170	50-60
Mørdeig med tørt fyll	Stekebrett	2	☐	170-190	20-30
Mørdeig med saftig fyll, frukt	Universalpanne	2	☐	170-190	60-70
Sveitsisk pai	Universalpanne	1	☐	210-230	40-50
Rullekake (forvarming)	Stekebrett	2	☐	170-190	15-20
Kringle med 500 g mel	Stekebrett	2	☐	170-190	25-35
Julekake med 500 g mel	Stekebrett	3	☐	160-180	60-70
Julekake med 1 kg mel	Stekebrett	3	☐	140-160	90-100
Strudel, søt	Universalpanne	2	☐	190-210	55-65
Pizza	Stekebrett	2	☐	210-230	25-35
	Universalpanne + stekebrett	3+1	⊗	180-200	40-50
Paikake (forvarming)	Universalpanne	2	☐	250-270	10-15
Børek	Universalpanne	2	☐	180-200	40-50

Småbakst	Tilbehør	Høyde	Varmetype	Temperatur i °C	Varighet i minutter
Småkaker	Stekebrett	3	⊗	140-160	15-25
	Universalpanne + stekebrett	3+1	⊗	130-150	25-35
	2 stekebrett + universalpanne	5+3+1	⊗	130-150	30-40
Sprøytebakst (forvarming)	Stekebrett	3	☐	140-150	30-40
	Stekebrett	3	⊗	140-150	30-40
	Universalpanne + stekebrett	3+1	⊗	140-150	30-45
	2 stekebrett + universalpanne	5+3+1	⊗	130-140	40-55
Makroner	Stekebrett	2	☐	100-120	30-40
	Universalpanne + stekebrett	3+1	⊗	100-120	35-45
	2 stekebrett + universalpanne	5+3+1	⊗	100-120	40-50
Marengs	Stekebrett	3	⊗	80-100	100-150
Muffins	Rist med muffinsform	2	☐	170-190	20-25
	2 rister med muffinsformer	3+1	⊗	160-180	25-35
Vannbakkels	Stekebrett	2	☐	210-230	30-40
Butterdeig	Stekebrett	3	⊗	180-200	20-30
	Universalpanne + stekebrett	3+1	⊗	180-200	25-35
	2 stekebrett + universalpanne	5+3+1	⊗	170-190	35-45
Gjærbakst	Stekebrett	2	☐	180-200	20-30
	Universalpanne + stekebrett	3+1	⊗	160-180	25-35



Brød og rundstykker

Ved steking av brød skal stekeovnen forvarmes, så sant ikke annet er angitt.

Hell aldri vann inn i den varme stekeovnen.

Brød og rundstykker	Tilbehør	Høyde	Varmetype	Temperatur i °C	Varighet i minutter
Brød med 1,2 kg mel	Universalpanne	2		270	5
				200	30-40
Surdeigsbrød med 1,2 kg mel	Universalpanne	2		270	8
				200	35-45
Pide (tyrkisk, flatt brød)	Universalpanne	2		270	10-15
Rundstykker (uten forvarming)	Stekebrett	3		200-220	20-30
Boller	Stekebrett	3		180-200	15-20
	Universalpanne + stekebrett	3+1		160-180	20-30

Tips til bakingen

Du vil bake etter din egen oppskrift.	Se etter lignende kaker i steketabellen.
På denne måten kan du finne ut om formkaken er ferdigstekt.	Stikk en tannpirker inn på det høyeste stedet på kaken ca. 10 minutter før slutten av steketiden som er angitt i oppskriften. Dersom det ikke kleber deig på pinnen, er kaken ferdig.
Kaken er falt sammen.	Bruk mindre væske neste gang eller still ovnstemperaturen 10 grader lavere. Ta hensyn til de angitte røretidene i oppskriften.
Kaken er høy på midten og lavere langs kanten.	Ikke smør kanten av springformen. Etter steking løses kaken forsiktig med en kniv.
Kaken blir for mørk oppå.	Sett den inn på en lavere høyde, velg en lavere temperatur og stek kaken litt lenger.
Kaken er for tørr.	Stikk små hull med en tannpirker i den ferdige kaken. Deretter drypper du fruktsaft eller litt likør over. Øk temperaturen med 10 grader og reduser steketiden neste gang.
Brød eller kaker (f.eks. ostekaker) ser fine ut på utsiden, men er klissete inni (rå, gjennomtrukket av vækestriper).	Bruk litt mindre væske neste gang og stek på lavere temperatur og med litt lengre steketid. Når du skal bake kaker med saftig fyll, forsteker du bunnen. Strø mandler eller brødrasp over og legg deretter fyllet oppå. Ta hensyn til oppskriften og steketidene.
Bakverket er ikke jevnt stekt.	Velg en noe lavere temperatur, dermed blir bakverket jevnere stekt. Stek ømfintlige kaker med over-/undervarme  på én høyde. Bakepapir som går ut over platen, kan ha innflytelse på luftsirkulasjonen. Skjær det derfor alltid til slik at det passer til stekebrettet.
Fruktkaken er for lys på undersiden.	Skyv kaken inn på en lavere stekehøyde neste gang.
Fruktsaften renner ut.	Bruk om mulig en dypere universalpanne neste gang.
Småbakst av gjærdeig kleber seg sammen under steking.	Alle stykkene i baksten bør være ca. 2 cm fra hverandre. Dermed er det nok plass til at stykkene kan heve og brunes på alle sider.
Du har bakt på flere høyder. På det øverste brettet er kakene mørkere enn på de nederste.	Bruk alltid 3D-varmluft  når du steker på flere høyder. Stekebrett som blir satt inn samtidig, må ikke nødvendigvis bli ferdig samtidig.
Ved steking av saftige kaker oppstår det kondensvann.	Under steking kan det oppstå vanddamp. Den kommer ut via døren. Vanddampen kan legge seg på bryterpanelet eller på møbelfronter i nærheten og kan dryppe ned som kondensvann. Dette er fysisk betinget.

Kjøtt, fjærkre, fisk

Kokekar

Du kan bruke alle typer varmebestandige kokekar. For stek/ store kjøttstykker er universalpannen godt egnet.

Kokekar av glass er best egnet. Pass på at lokket passer til gryten og lukker ordentlig.

Bruker du emaljerte ovnsgryster, må du tilsette litt mer væske.

Ved steking i ovnsgryste av rustfritt stål blir maten mindre brunet og kjøtt kan bli mindre gjennomstekt. Forleng steketidene.

Angivelser i tabellene:

Kokekar uten lokk = åpent

Kokekar med lokk = lukket

Sett alltid kokekaret midt på risten.

Varme kokekar av glass bør settes på et tørt kjeleunderlag. Dersom underlaget er vått eller kaldt, kan glasset sprekke.

Steking

Tilfør litt væske til magert kjøtt. Bunken i kokekaret skal være dekket ca. ½ cm i høyden.

Tilfør rikelig med væske til grytestek. Bunken i kokekaret skal være dekket ca. 1 – 2 cm i høyden.

Mengden væske avhenger av kjøtttype og materialet i kokekaret. Hvis du tilbereder kjøtt i emaljerte ovnsgryster, trenger du noe mer væske enn ved tilberedning i kokekar av glass.

Kokekar av rustfritt stål er bare til en viss grad egnet. Kjøttet stekes saktere og blir mindre brunet. Bruk en høyere temperatur og/eller lengre steketid.

Grilling

Forvarm ovnen i ca. 3 minutter ved grilling, før du setter maten som skal grilles inn i ovnsrommet.

Grill alltid i lukket stekeovn.

Grillstykkene bør om mulig være like tykke. Dermed brunes de jevnt og forblir fine og saftige.

Snu grillstykkene etter 2/3 av steketiden.

Ikke tilsett salt før etter grillingen.

Legg grillstykkene rett på risten. Skal du grille ett enkelt grillstykke, blir det best dersom det blir lagt midt på risten.

Sett også inn universalpannen i høyde 1. Kjøttsaften blir dermed samlet opp, og stekeovnen holder seg renere.

Sett ikke inn stekebrettet eller universalpannen i høyde 4 eller 5 ved grilling. På grunn av den sterke varmen blir det skjevt og kan skade ovnsrommet når du tar det ut.

Grillelementet slår seg hele tiden av og på. Dette er normalt. Hvor ofte dette skjer, er avhengig av det innstilte grilltrinnet.





















Kjøtt













Snu kjøttstykkene etter halvparten av steketiden.

Når steken er ferdig, skal den hvile i avslått, lukket stekeovn i 10 minutter. På den måten blir kjøttsaften bedre fordelt.

Pakk roastbiff inn i aluminiumsfolie etter steking, og la den hvile i stekeovnen i 10 minutter.

Ved steking av svinestek med svor skal svoren rutes, og steken skal først stekes med svorsiden ned.

Kjøtt	Vekt	Tilbehør og kokekar	Høyde	Varmetype	Temperatur i °C, grilltrinn	Varighet i minutter
Oksekjøtt						
Oksestek	1,0 kg	Lukket	2		210-230	100
	1,5 kg		2		200-220	120
	2,0 kg		2		190-210	140
Roastbiff, medium	1,0 kg	Åpen	2		210-230	60
	1,5 kg		2		200-220	80
Roastbiff, medium	1,0 kg	Åpen	1		220-240	60
Biffer, 3 cm tykke, medium		Rist + universalpanne	5+1		3	15
Kalvekjøtt						
Kalvestek	1,0 kg	Åpen	2		190-210	110
	1,5 kg		2		180-200	130
	2,0 kg		2		170-190	150
Kalveknoke	1,5 kg	Åpen	2		210-230	140
Svinekjøtt						
Stek uten svor (f.eks. nakke)	1,0 kg	Åpen	1		190-210	120
	1,5 kg		1		180-200	150
	2,0 kg		1		170-190	170
Stek med svor (f.eks. bog)	1,0 kg	Åpen	1		190-210	130
	1,5 kg		1		180-200	160
	2,0 kg		1		170-190	190
Svinefilet	500 g	Rist + universalpanne	3+1		220-230	30
Svinestek, mager	1,0 kg	Åpen	2		200-220	120
	1,5 kg		2		190-210	140
	2,0 kg		2		180-200	160

Kjøtt	Vekt	Tilbehør og kokekar	Høyde	Varmetype	Temperatur i °C, grilltrinn	Varighet i minutter
Røkt svinekam med ben	1,0 kg	Lukket	2		200-220	70
Biffer, 2 cm tykke		Rist + universalpanne	5+1		3	20
Svinemedaljonger, 3 cm tykke		Rist + universalpanne	5+1		3	10
Lammekjøtt						
Lammerygg med bein	1,5 kg	Åpen	2		190	60
Lammelår uten bein, medium	1,5 kg	Åpen	1		150-170	120
Viltkjøtt						
Rådyrsadel med bein	1,5 kg	Åpen	2		200-220	50
Rådyrlår uten bein	1,5 kg	Lukket	2		210-230	100
Villsvinstek	1,5 kg	Lukket	2		180-200	140
Hjortestek	1,5 kg	Lukket	2		180-200	130
Kanin	2,0 kg	Lukket	2		220-240	60
Kjøttdeig						
Kjøttpudding	av 500 g kjøtt	Åpen	1		180-200	80
Pølser						
Pølser		Rist + universalpanne	4+1		3	15

Fjærkre

Vekt opplysningene i tabellen gjelder fjærkre uten fyll, klargjort for steking.

Legg helt fjærkre med brystsiden ned på risten. Snu etter $\frac{2}{3}$ av den angitte tiden.

Kjøttstykker som rullestek av kalkun eller kalkunbryst snus etter halvparten av den angitte tiden. Fjærkre i deler snus etter $\frac{2}{3}$ av tiden.

Ved tilberedning av and eller gås må du stikke hull på huden under vingene. Da kan fett renne ut.

Fjærkreer blir særlig sprøtt dersom det mot slutten av steketiden blir smurt inn med smør, saltvann eller appelsinsaft.

Fjærkre	Vekt	Tilbehør og kokekar	Høyde	Varmetype	Temperatur i °C, grilltrinn	Varighet i minutter
Kylling, hel	1,2 kg	Rist	2		200-220	60-70
Broiler, hel	1,6 kg	Rist	2		190-210	80-90
Kylling, halv	à 500 g	Rist	2		220-240	40-50
Kyllingstykker	à 150 g	Rist	3		210-230	30-40
Kyllingstykker	à 300 g	Rist	3		220-240	35-45
Kyllingbryst	à 200 g	Rist	2		3	30-40
And, hel	2,0 kg	Rist	2		190-210	100-110
Andebryst	à 300 g	Rist	3		240-260	30-40
Gås, hel	3,5-4,0 kg	Rist	2		170-190	120-140
Gåselår	à 400 g	Rist	3		220-240	50-60
Kalkunkylling, hel	3,0 kg	Rist	2		180-200	80-100
Rullestek av kalkun	1,5 kg	Åpen	1		190-210	110-130
Kalkunbryst	1,0 kg	Lukket	2		180-200	80-90
Kalkunlår	1,0 kg	Rist	2		180-200	90-100

Fisk

Snu fiskestykker etter $\frac{2}{3}$ av tiden.

Hel fisk må ikke snus. Sett den hele fisken inn i stekeovnen med buken ned og ryggfinner opp. En potet eller et lite, ildfast kokekar i bukåpningen på fisken gjør den mer stabil.

Ved steking av fiskefilet bør du tilsette noen spiseskjeer væske slik at fileten blir dampet.

Fisk	Vekt	Tilbehør og kokekar	Høyde	Varmetype	Temperatur i °C, grilltrinn	Varighet i minutter
Fisk, hel	à ca. 300 g	Rist	2		2	20-25
	1,0 kg	Rist	2		210-230	45-55
	1,5 kg	Rist	2		180-200	60-70
	2,0 kg	Lukket	2		180-200	70-80
Fiskekotelett, 3 cm tykk		Rist	3		2	20-25
Fiskefilet		Lukket	2		210-230	20-30

Tips til steking og grilling

Det står ikke angitt noe i tabellen når det gjelder vekten på denne steken.	Velg den neste, lavere vekten i henhold til angivelsene og forleng tiden.
Du ønsker å finne ut om steken er ferdig.	Bruk et steketermometer (fås hos en forhandler) eller foreta en "skjeprøve". Trykk med en skje på steken. Dersom den føles fast, er den ferdig. Dersom den gir etter, kan den steke litt til.
Steken er for mørk, og svoren er delvis brent.	Kontroller innsettingshøyden og temperaturen.
Steken ser fin ut, men sjyen er brent.	Velg en mindre stekegryte neste gang, eller fyll på mer væske.
Steken ser fin ut, men sjyen er for lys og tynn.	Velg en større stekegryte neste gang, og tilsett litt mindre væske.
Det dannes damp når væske helles på steken.	Dette er fysisk betinget og normalt. En stor del av vandampen kommer ut av damputløpet. Den kan slå seg ned på de kaldere bryterne eller på elementfronter i nærheten og kan dryppe ned som kondensvann.

Gratenger, toast

Sett alltid kokekar på risten.

Hvis du griller direkte på risten uten kokekar, bør du i tillegg sette inn universalpannen i høyde 1. Stekeovnen holder seg renere.

Hvor lang steketid en grateng trenger, avhenger av størrelsen på kokekaret og hvor høy gratengen er. Informasjonen i tabellen er bare veiledende.

Rett	Tilbehør og kokekar	Høyde	Varmetype	Temperatur i °C, grilltrinn	Tid i minutter
Gratenger					
Grateng, søt	Gratengform	2		180-200	50-60
Sufflé	Gratengform	2		170-190	35-45
	Porsjonsformer	2		190-210	25-30
Pastagrateg	Gratengform	2		200-220	40-50
Lasagne	Gratengform	2		180-200	40-50
Grateng					
Potetgrateng, rå ingredienser, maks. 4 cm høy	1 gratengform	2		160-180	60-80
	2 gratengformer	1+3		150-170	60-80
Toast					
4 stk., gratinert	Rist	3		160-170	10-15
12 stk., gratinert	Rist	3		160-170	15-20

Ferdigretter

Følg anvisningene fra produsenten på pakningen.

Hvis du dekker tilbehøret med bakepapir, må du kontrollere at bakepapiret er egnet til disse temperaturene. Tilpass størrelsen på papiret til retten.

Stekeresultatet avhenger i stor grad av matvarene. Brune flekker og uregelmessigheter kan forekomme allerede ved rå vare.

Rett	Tilbehør	Høyde	Varmetype	Temperatur i °C	Tid i minutter
Pizza, dypfryst					
Pizza med tynn bunn	Universalpanne	2		190-210	15-25
	Universalpanne + rist	3+1		180-200	20-30
Pizza med tykk bunn	Universalpanne	2		180-200	20-30
	Universalpanne + rist	3+1		170-190	25-35
Pizzabagett	Universalpanne	3		180-200	20-30
Minipizza	Universalpanne	3		190-210	10-20
Pizza, avkjølt					
Pizza (forvarming)	Universalpanne	3		190-210	10-15
Potetprodukter, dypfryste					
Pommes frites	Universalpanne	3		190-210	20-30
	Universalpanne + stekebrett	3+1		180-200	30-40
Kroketter	Universalpanne	3		200-220	20-25
Rösti, fylte potetkaker	Universalpanne	3		210-230	15-25
Bakevarer, dypfryste					
Rundstykker, bagett	Universalpanne	3		170-190	10-20
Saltkringler (ikke forstekt)	Universalpanne	3		210-230	15-25
Bakevarer, forstekte					
Halvstekte rundstykker, halvstekte bagetter	Universalpanne	3		190-210	10-20
	Universalpanne + rist	3+1		160-180	20-25
Vegetarbiffer, dypfryste					
Fiskepinner	Universalpanne	2		220-240	10-20
Kyllingvinger, kyllingnuggets	Universalpanne	3		200-220	15-25
Strudel, dypfryst					
Strudel	Universalpanne	3		200-220	35-40



Spesielle retter

Med 3D-varmluft  på lave temperaturer blir kremaktig yoghurt like vellykket som en luftig gjærdeig.

Ta først ut tilbehør, stige eller teleskoputtrekk.

Tilberede yoghurt

1. Kok opp 1 liter H-melk (3,5 % fett), og la den avkjøles til 40 °C.
2. Rør inn 150 g yoghurt (kjøleskaptemperatur).
3. Fyll over i kopper eller små syltetøyglass og dekk til med plastfolie.

Rett	Kokekar	Varmetype	Temperatur	Varighet
Yoghurt	Kopper eller syltetøyglass	på bunnen av ovnsrommet 	50 °C forvarming 50 °C	5 min. 8 t
Heving av gjærdeig	Sett et varmebestandig kokekar	på bunnen av ovnsrommet 	50 °C forvarming Slå av apparatet og sett gjærdeigen inn i ovnen	5–10 min. 20–30 min.

Optining

Optiningstiden er avhengig av matvaretype og mengde.

Følg anvisningene fra produsenten på pakningen.

Ta de frosne matvarene ut av pakningen og legg dem i et passende kokekar på risten.

Legg fjærkre med brystet ned på en tallerken.

Frysevarer	Tilbehør	Høyde	Varmetype	Temperatur
f.eks. kaker med fløtekrem eller smørkrem, kaker med sjokolade- eller sukkerglasur, frukt, kylling, pølser og kjøtt, brød og rundstykker, kaker og annen bakst.	Rist	1		Temperaturvelgeren skal være slått av.

Tørking

3D-varmluft  egner seg utmerket til tørking.





Bruk kun fersk og fin frukt og grønnsaker, og vask dem grundig.

La dem dryppe godt av og tørk dem.

Legg bakepapir eller smørpapir på universalpannen og risten.

Frukt eller grønnsaker som er svært saftige, må vendes flere ganger.

De tørkede produktene må straks løsnes fra papiret etter tørkingen.

Frukt og krydder	Tilbehør	Høyde	Varmetype	Temperatur	Varighet
600 g epleringer	Universalpanne + rist	3 + 1		80 °C	ca. 5 t
800 g pæreblåter	Universalpanne + rist	3 + 1		80 °C	ca. 8 t
1,5 kg svsker eller plommer	Universalpanne + rist	3 + 1		80 °C	ca. 8–10 t
200 g kjøkkenurter, rensset	Universalpanne + rist	3 + 1		80 °C	ca. 1½ t

Konservering

Glassene og gummiringene må være rene og hele når de skal brukes til konservering. Bruk helst glass som er like store. Angivelsene i tabellene gjelder for runde glass som rommer 1 liter.

Obs!

Ikke bruk glass som er større eller høyere. Lokkene kan sprekke.

Bruk kun fersk og fin frukt og grønnsaker. Vask frukten/grønnsakene grundig.

De angitte tidene i tabellene er veiledende verdier. De kan påvirkes av romtemperatur, antall glass, mengden og varmen i glassets innhold. Før du kobler om eller slår av, må du kontrollere at innholdet i glassene bobler ordentlig.

Forberedelse

1. Fyll glassene, men pass på at de ikke blir for fulle.
2. Rengjør kantene på glassene, det er viktig at de er rene.
3. Legg en fuktig gummiring og et lokk på hvert glass.

Frukt i énliters glass	Fra det begynner å boble	Ettervarme
Epler, solbær, jordbær	Slå av ovnen	Ca. 25 minutter
Kirsebær, aprikoser, ferskener, stikkelsbær	Slå av ovnen	Ca. 30 minutter
Eplemos, pærer, plommer	Slå av ovnen	Ca. 35 minutter

Grønnsaker

Med en gang det stiger opp bobler i glassene, stiller du temperaturen tilbake på ca. 120 til 140 °C. Avhengig av

4. Lukk glassene med klemmer.

Ikke sett inn mer enn seks glass i ovnsrommet.

Stille inn

1. Sett inn universalpannen i høyde 2. Glassene settes slik at de ikke berører hverandre.
2. ½ liter varmt vann (ca. 80 °C) helles ned i universalpannen.
3. Lukk stekeovnsdøren.
4. Still inn på undervarme .
5. Still temperaturen på 170 til 180 °C.

Konservering

Frukt

Etter ca. 40 til 50 minutter stiger det med korte mellomrom opp bobler. Slå av stekeovnen.

Etter 25 til 35 minutter ettervarme må du ta glassene ut av ovnsrommet. Dersom de blir stående lenger i ovnsrommet, kan det danne seg ansamlinger av mikroorganismer, og dette kan føre til at den konserverte frukten blir sur.

grønnsakstype ca. 35 til 70 minutter. Slå deretter av stekeovnen og bruk ettervarmen.

Grønnsaker i kald kraft i énliters glass	Fra det begynner å boble	Ettervarme
Agurker	-	Ca. 35 minutter
Rødbeter	Ca. 35 minutter	Ca. 30 minutter
Rosenkål	Ca. 45 minutter	Ca. 30 minutter
Bønner, kålrabi, rødkål	Ca. 60 minutter	Ca. 30 minutter
Erter	Ca. 70 minutter	Ca. 30 minutter

Ta ut glassene

Ta glassene ut av ovnsrommet etter konserveringen.

Obs!

Ikke sett de varme glassene ned på et kaldt eller vått underlag. De kan sprekke.

Akrylamid i matvarer

Akrylamid oppstår primært i korn- og potetprodukter som blir tilberedt ved svært høye temperaturer. Det dreier seg f. eks. om

potetchips, pommes frites, toast, rundstykker, brød, finbakst (kjeks, pepperkaker, andre småkaker).

Tips til tilberedning av retter med lavt akrylamidinnhold

Generelt	
	<ul style="list-style-type: none">■ Hold steketidene så korte som mulig.■ La maten få en gyllen farge, ikke stek den slik at den blir for mørk.■ Store, tykke stekevarer inneholder mindre akrylamid.
Baking	Med over-/undervarme maks. 200 °C. Med 3D-varmluft eller varmluft maks. 180 °C.
Småkaker	Med over-/undervarme maks. 190 °C. Med 3D-varmluft eller varmluft maks. 170 °C. Egg eller eggeplommer reduserer dannelsen av akrylamid.
Stekeovn pommes frites	Fordel jevnt i ett lag på stekebrettet. Stek minst 400 g per stekebrett, slik at pommes fritesene ikke tørker ut

Testretter

Disse tabellene ble laget for testinstituttene for å forenkle kontrollen og testingen av forskjellige apparater.

Iht. EN 50304/EN 60350 (2009) eller IEC 60350.

Bake

Baking på to høyder:

Skyv alltid universalpannen inn over stekebrettet.

Steking i tre høyder:

Skyv universalpannen inn i midten.

Sprøytebakst:

Stekebrett som blir satt inn samtidig, må ikke nødvendigvis bli ferdig samtidig.

Eplepai i én høyde:

Sett de mørke springformene diagonalt ved siden av hverandre.

Eplepai i to høyder:



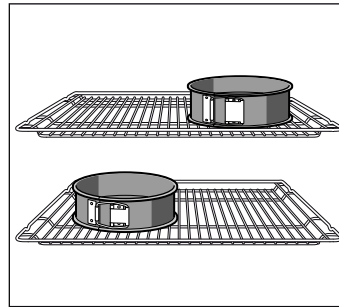









Sett de mørke springformene over hverandre, se bilde.



Kaker i springformer av aluminium:

Stekes med over-/undervarme  i én høyde. Bruk universalpannen i stedet for risten og sett springformen på universalpannen.



Merk: Bruk først og fremst de laveste angitte temperaturene ved baking.

Rett	Tilbehør og former	Høyde	Varmetype	Temperatur i °C	Varighet i minutter
Sprøytebakst (forvarming*)	Stekebrett	3		140-150	30-40
	Stekebrett	3		140-150	30-40
	Universalpanne + stekebrett	3+1		140-150	30-45
	2 stekebrett + universalpanne	5+3+1		130-140	40-55
Småkaker (forvarming*)	Stekebrett	3		150-170	20-35
	Stekebrett	3		150-170	25-35
	Universalpanne + stekebrett	3+1		140-160	30-45
	2 stekebrett + universalpanne	5+3+1		130-150	35-55
Sukkerbrød (forvarming*)	Springform på rist	2		160-170	30-40
Sukkerbrød	Springform på rist	2		160-170	30-45
Eplepai	Rist + 2 springformer Ø 20 cm	1		170-190	80-100
	2 rister + 2 springformer Ø 20 cm	3+1		170-190	70-100

* Ikke bruk hurtigoppvarmingen til forvarming.

Grilling

Hvis du legger mat direkte på risten, bør du i tillegg sette inn universalpannen i høyde 1. Væsken blir dermed samlet opp, og stekeovnen holder seg renere.

Rett	Tilbehør	Høyde	Varmetype	Grilltrinn	Varighet i minutter
Riste toast Forvarm i 10 minutter	Rist	5		3	1/2-2
Biffburger, 12 stk.* ikke forvarming	Rist + universalpanne	4+1		3	25-30

* Vendes etter 2/3 av tiden



BSH Hausgeräte GmbH
Carl-Wery-Straße 34, 81739 München, GERMANY

siemens-home.com



9000861642 921212