

Namestitev

- Obseg dobave: sušilni stroj, navodila za namestitev in uporabo, košara za volnene izdelke (odvisno od modela).
- Preverite, če je bil sušilni stroj med transportom poškodovan.
- Sušilni stroj je težak. Ne dvigujte brez pomoči.
- Pazite na ostre robove.
- Sušilnega stroja ne nameščajte v prostor, v katerem obstaja nevarnost zmrzali. Zmrznjena voda lahko povzroči poškodbe.
- Če ste v dvomih, naj stroj priključite strokovnjak.
- Stroja ne dvigujte tako, da primete za njegove dele (npr. vrata), ker se lahko odlojijo.

1. Namestitev sušilnega stroja

- Vtič za priključitev na električno omrežje mora biti vedno dosegljiv.
- Prepričajte se, da je stroj nameščen na čisto, ravno in trdno podlago.
- Ne zakrijte dovoda zraka na prednji strani sušilnega stroja.
- Skrbite za čistočo okoli sušilnega stroja.
- Izravnajte višino sušilnega stroja s pomočjo navojnih nogic.
- Pomagajte si z vodno tehtnico.
- Navojnih nogic ne odstranjujte v nobenem primeru.

- Sušilnega stroja ne nameščajte za vrati ali drsnimi vrati, ki lahko onemogočijo ali omejijo odpiranje vrat stroja. Tako boste preprečili otrokom, da bi se z zaklepanjem v stroj znašli v smrtni nevarnosti.

2. Priklp na električno omrežje

- Sušilni stroj pravilno priklpote na ozemljeno vtičnico z izmeničnim tokom. Če ste v dvomih, naj stroj priključite strokovnjak.
- Omrežna napetost se mora ujemati z napetostjo, ki je navedena na nazivni ploščici (→ stran 10).
- Priključni tok in varovalka morata biti v skladu s podatki na nazivni ploščici.

Zaščita pred zmrzaljo

Priprava

- Izpraznite kondenzacijsko posodo → stran 4.
- Z gumbom za izbiro programa izberite kateri koli program.
- Pritisnite gumb **Start/Stop (Vklop/Izklop)** → kondenzirana voda se izčrpa v posodo.
- Počakajte 5 minut in še enkrat izpraznite posodo.
- Obrnite gumb za izbiro programa na **Off (Izklop)**.

Prevoz

- Priprava sušilnega stroja → glejte poglavje Zaščita pred zmrzaljo.
- Sušilni stroj prevažajte v pokončnem položaju.
- Po prevozu pustite sušilni stroj dve uri mirovati.

V sušilnem stroju so lahko ostanki vode. Ta lahko iz sušilnega stroja pod določenim kotom izteče.

Čiščenje in vzdrževanje

Toplotni izmenjevalnik
Toplotni izmenjevalnik sušilnega stroja se čisti samodejno med samim sušenjem, na prikazovalniku se prikaže **Cln**. Med procesom čiščenja ne izvlecite kondenzacijske posode.

Ohišje sušilnega stroja, upravljalna plošča, dovod zraka

Obršite z mehko, vlažno krpo.
Ne uporabljajte jedkih čistilnih sredstev ali toplil.
Odstranite ostanke pralnih in čistilnih sredstev takoj po pranju.
Med sušenjem se med steklom in tesnilom včasih nabere voda. To ne vpliva na delovanje vašega stroja.

Filter v kondenzacijski posodi

Filter se očisti samodejno, ko izpraznite kondenzacijsko posodo.
Filter je treba tudi redno čistiti pod tekočo vodo. Tako preprečite nastanek trdovratnih usedlin/umazanije.
Čiščenje je potrebno takrat, ko na prikazovalniku po praznjenju kondenzacijske posode utripa simbol **W**.

1. Izvlecite kondenzacijsko posodo.

2. Povlecite filter iz ležišča.

3. Očistite filter pod tekočo vodo ali v pomivalnem stroju.

4. Ponovno namestite filter.

5. Vstavite kondenzacijsko posodo v ležišče, da zaslišite klik.

Sušilni stroj uporabljajte le z vstavljenim filtrom.

Senzor vlažnosti

V sušilnem stroju so nameščeni senzori vlažnosti iz nerjavečega jekla. Merijo vlažnost perila. Po daljšem času delovanja se na senzorjih vlažnosti lahko nabere tanka plast vodnega kamna.

- Odprite vrata.
- Očistite senzorje vlažnosti z grobo stranjo vlažne gobice.

Ne uporabljajte jeklene volne ali drugih agresivnih čistil.

Tehnični podatki

Dimenzije (G x Š x V)	60 x 60 x 85 cm (nastavljiva višina)
Teža	pribl. 53 kg
Maks. količina polnjenja	7 kg
Posoda za kondenzacijsko vodo	4,0 l
Priključna napetost	220-240 V
Priključna moč	maks. 1000 W
Varovalka	10 A
Temperatura v prostoru	5-35 °C
Številka izdelka	
Tovarniška številka	na spodnjem delu vrat

Tipsko nalepko boste našli na zadnjem delu sušilnega stroja.

- Osvetlitev bobna (odvisno od modela) (žarnica E14, 25 W)**
Osvetlitev bobna se prižge in ugasne samodejno po odpiranju ali zapiranju vrat, kot tudi po zagonu programa; zamenjava žarnice → stran 12.

Informacije o porabi

Tkanine/programi	Vlažnost perila po ožemanju	Čas sušenja**	Poraba energije**
ic Cottons (Bombaž) 7 kg			
☐ Cupboard Dry (Suho za v omaro)*	1400 vrt/min (50%)	133 min	1,60 kWh
	1000 vrt/min (60%)	155 min	1,85 kWh
	800 vrt/min (70%)	176 min	2,16 kWh
☑ Iron Dry (Vlažno za likanje)*	1400 vrt/min (50%)	96 min	1,10 kWh
	1000 vrt/min (60%)	118 min	1,37 kWh
	800 vrt/min (70%)	138 min	1,65 kWh

☒ Synthetics (Enostavna nega) 3,5 kg

☐ Cupboard Dry (Suho za v omaro)*	800 vrt/min (40%)	54 min	0,57 kWh
	600 vrt/min (50%)	68 min	0,72 kWh

* Nastavitev programa za kontrolo v skladu z veljavnim standardom EN61121.
** Glede na vrsto tkanine, sestavo perila, ki se suši, vlažnost tkanine kot tudi količino polnjenja lahko pride do odstopanj od navedenih vrednosti.

Tkanine/programi	Čas sušenja	Letna poraba energije
ic Cottons (Bombaž) 7 kg / 3,5 kg*		
☐ Cupboard Dry (Suho za v omaro)**	124 min / na cikel	236 kWh / letno

*** Nastavitev programa za kontrolo in označevanje energije v skladu z direktivo 2010/30/EU.

Dodatni pribor za doplačilo (prek številke servisne službe)

WMZ 20500 Podstavek
Za lažje polnjenje in praznjenje. Košaro v izvlečnem predalu se lahko uporablja za prenašanje perila.

Spojni komplet za pralno-sušilni stolp
Sušilni stroj je mogoče postaviti na primeren pralni stroj enake globine in širine in tako prihraniti prostor. Sušilni stroj **obvezno** pritrđite na pralni stroj s tem spojnim kompletom. Enako kot WTZ 11310, vendar z izvlečno delovno ploščo.

WTZ 10290 Podvgradnja
Na mesto pokrivne plošče aparata mora strokovnjak **obvezno** montirati pločevinast pokrov.

Običajen hrup

Med sušenjem ustvarjata kompresor in črpalka določen hrup, kar je čisto običajno.

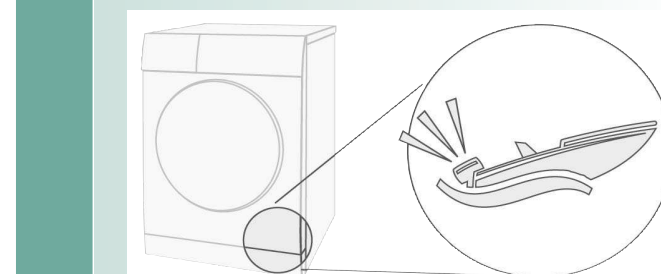

Kompresor v sušilnem stroju od časa do časa povzroča brnenje. Glasnost in višina tona se lahko glede na izbran program in status sušenja spreminjata.

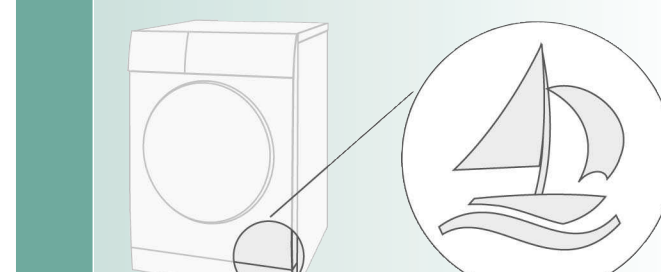

Kompresor v sušilnem stroju se občasno prežrači, kar povzroča hrup podoben brenčanju.

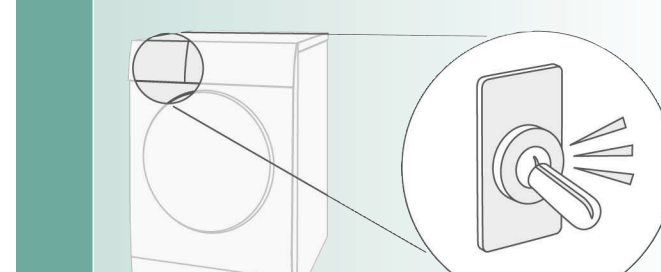

Pri samodejnem čiščenju se sliši pokanje.

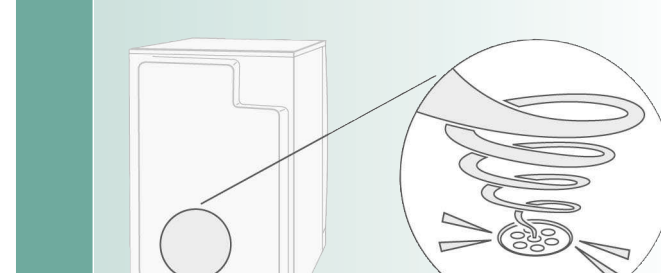

Pri črpanju kondenzirane vode v kondenzacijsko posodo se sliši črpanje.

Kaj storiti, če ...

Če motnje ne morete odpraviti sami (npr. izklop/vklop), se obrnite na našo servisno službo. Vedno bomo našli ustrezno rešitev in se izognili nepotrebnim obiskom servisarjev. Zaupajte kompetenci proizvajalca, tako boste lahko preprečili, da popravila opravljajo izločeni servisni tehniki z originalnimi nadomestnimi deli. Kontaktne podatke najbližjega servisa najdete v priloženem seznamu servisov **servisnih služb**.
Ob ključu navedite številko izdelka (E-Nr.) in proizvodno številko (FD) aparata, ki sta navedeni na notranji strani vrat.
Nastavite gumb za izbiro programa na **Off (Izklop)** in iztaknite vtič iz vtičnice.

- Kontrolna lučka (Start/Stop (Vklop/Izklop)) se ne prižge.** Je vtič vtaknjen v vtičnico? Ste izbrali program?
- Prikazovalnik in kontrolne lučke (odvisno od modela) ugasnejo in tipka (Start/Stop (Vklop/Izklop)) utripa.** Način varčevanja z energijo je aktiviran → ločena navodila za način varčevanja z energijo utripa.
- Symbol in kontrolna lučka (Start/Stop (Vklop/Izklop)) utripata.** Izpraznite kondenzacijsko posodo → glejte stran 4. Po potrebi očistite kondenzacijsko posodo → stran 9. Po vsakem prevozu sušilnega stroja je treba pred njegovo uporabo počakati dve uri.
- Symbol in kontrolna lučka (Vklop/Izklop) utripata.** Očistite filter za kosme pod tekočo vodo → stran 4.
- Sušilni stroj se ne vklopi.** Ste pritisnili gumb (Start/Stop (Vklop/Izklop))? So vrata zaprta? Ste nastavili program? Je temperatura v prostoru višja od 5 °C?
- Iz stroja izteka voda.** Prepričajte se, da je stroj zravn.
- Vrata se odprejo samodejno.** Zaprite vrata, tako da se zaskočijo v svojem ležišču.
- Mečkanje perila.** Presežena je največja količina perila? Po koncu programa kosce oblačil takoj vzemite iz aparata, obesite in mu povrnite prvotno obliko. Izbrali ste neprilagojen program → stran 7.
- Učinek sušenja ni zadovoljiv (perilo je na otip preveč vlažno).** Toplo perilo se na otip zdi bolj vlažno! Izbrani program ne ustreza količini perila. Uporabite drug program za sušenje ali poleg tega tudi časovni program → stran 7. Natančno nastavite stopnjo sušenja → strani 1/2. Tanka obloga vodnega kamna na senzorjih za vlago → očistite senzorje za vlago → stran 9. Program se prekine, ko je npr. posoda polna, pri izpadu elektrike, če so vrata odprta ali če je presežen maksimalen čas sušenja.
- Čas sušenja je predolg.** Filtra za vlakna čistite pod tekočo vodo → stran 4. Nezdosten dovod zraka → poskrbite za zadostno kroženje zraka. Morda je zakrita odprtina za dovod zraka → odkrijte odprtino → stran 8. Če je temperatura v prostoru višja od 35 °C → prezračite prostor.
- Vlaga v prostoru se močno poveča.** Poskrbite za zadostno zračenje.
- Na prikazovalniku se prikaže Cln.** Ne gre za napako! Samodejno čiščenje toplotnega izmenjevalnika. Ne praznite kondenzacijske posode.
- Izpad električne energije.** Perilo takoj vzemite iz stroja in ga raztegnite. Lahko pride do izpuha vročine.
- Notranja lučka ne sveti.** Izvlecite vtič iz vtičnice, odprite pokrovček znotraj stroja nad vrati (z izvijačem Torx 20) in zamenjajte žarnico. Zaprite pokrovček. Nikoli ne uporabljajte sušilnega stroja brez pokrovčka.
- Drug občasen hrup in vibracije.** Ne gre za napako! Običajen hrup → stran 11.
- Glasen brenčec zvok, ki se sliši nekaj sekund.** Ste kondenzacijsko posodo pravilno vstavili? → Potisnite kondenzacijsko posodo do konca. Ne gre za napako! Običajen hrup → stran 11.

Varnostna navodila

- V sili Sušilni stroj uporabljajte IZKLJUČNO ...**
 - Sušilnega stroja NIKOLI ...
 - Nevarnosti
 - Namestitev**
 - Priklp na električno omrežje**
 - Delovanje**
 - Okvara**
 - Nadomestni deli**
 - Odstranjevanje**
- Takoj izvlecite vtič iz vtičnice ali odklopite varovalko.
 - v zaprtih stanovanjskih prostorih,
 - za sušenje tkanin.
 - ne uporabljajte v druge namene od zgoraj opisanih,
 - ne spreminjajte (tehnologije ali lastnosti sušilnega stroja).
 - Ne dovolite, da stroj uporabljajo otroci ali osebe, ki niso bile poučene o uporabi stroja.
 - Otroci naj se ne zadržujejo v bližini sušilnega stroja brez nadzora.
 - Ne dovolite hišnim ljubljencem v bližino sušilnega stroja.
 - Izpraznite žepne oblačil.
 - Posebej bodite pozorni na cigaretno vžigalnice → **nevarnost eksplozije**
 - Ne naslanjajte se na vrata in ne sedajte nanje → **nevarnost prevračanja**.
 - Pritrdite proste kable → **nevarnost spotikanja**.
 - Če obstaja nevarnost zmrzali, sušilnega stroja ne uporabljajte.
 - Sušilni stroj pravilno priklpote na ustrezno ozemljeno vtičnico z izmeničnim tokom, sicer varnost ni zagotovljena.
 - Kabel mora imeti ustrezen presek.
 - Uporabite le zaščitno stikalo za okvorni tok z oznako:
 - Vtič stroja in vtičnica morata biti kompatibilna.
 - Ne uporabljajte razdelilnih doz/priključkov in/ali električnih podaljškov.
 - Vtiča se ne dotikajte in ga ne prijemajte z mokrimi rokami → **nevarnost električnega udara**.
 - Pri izklopu iz vtičnice vedno vlecite za vtič, nikoli za kabel.
 - Ne poškodujte električnega kabla → **nevarnost električnega udara**.
 - V boben vstavite le perilo.
 - Preverite vsebino bobna, preden vključite sušilni stroj.
 - V sušilnem stroju ne sušite oblačil, ki so prišla v stik z raztopilom, oljem, voskom, maslo ali barvo (npr. lak za lase, odstranjevalec laka za nohte, sredstvo za odstranjevanje madežev, čistilni bencin itd.) → **nevarnost požara/eksplozije**.
 - Nevarnost zaradi prahu na perilu (npr. prah premoga, moka): ne sušite v sušilnem stroju → **nevarnost eksplozije**.
 - Če perilo vsebuje peno/gumo, sušilnega stroja ne uporabljajte → elastični materiali se lahko uničijo in stroj se lahko poškoduje zaradi sprememb na peni.
 - Ko se program konča, sušilni stroj izključite.
 - Kondenzirana voda ni primerna za pitje in lahko vsebuje kosme.
 - Poškodovanega sušilnega stroja ne uporabljajte. Prav tako stroja ne uporabljajte, če sumite, da je poškodovan. Popravila lahko izvaja samo servisna služba.
 - Sušilnega stroja ne uporabljajte, če je poškodovan električni kabel. Zaradi preprečitve nevarnosti lahko električni kabel zamenja samo servisna služba.
 - Pred zamenjavo žarnice lučke v bobnu vedno iztaknite vtič iz vtičnice. → **nevarnost električnega udara**.
 - Iz varnostnih razlogov uporabljajte samo originalne nadomestne dele in dodaten pribor.
 - Sušilni stroj: izvlecite vtič iz vtičnice, nato odrežite električni kabel z aparata. Sušilni stroj odpeljite na javno zbirališče odpadkov.
 - Toplotni izmenjevalnik vsebuje fluoriran toplogredni plin R-134a iz Kyotskega protokola → odstranite na ustrezen način. Količina: 0,19 kg.
 - Embalaza: vso embalažo hranite izven dosega otrok. → **nevarnost zadusitve**.
 - Vsi materiali so ekološko neoporečni in jih je mogoče reciklirati. Zavržite jih na okolju prijazen način.



Sušilni stroj za perilo **BOSCH**

sl Navodila za uporabo

Vaš novi sušilni stroj

Čestitke! Odločili ste se za moderen in kakovosten gospodinjski aparat znamke Bosch.

Kondenzacijski sušilni stroj s toplotno črpalko ter s funkcijo samodejnega čiščenja toplotnega izmenjevalnika je energijsko bolj varčen in zahteva manjše stroške vzdrževanja → stran 6. Vsak sušilni stroj temeljito pregledamo, preden zapusti našo tovarno, da se prepričamo o njegovem brezhibnem stanju in pravilnem delovanju.

Če imate kakršna koli vprašanja, pokličite našo servisno službo.

Odstranjevanje na okolju prijazen način

Embalaza zavržite na okolju prijazen način.

Ta naprava ustreza evropski direktivi 2002/96/ES o odpadni električni in elektronski opremi (waste electrical and electronic equipment – WEEE).

Ta direktiva določa okvirne predpise za vračanje in reciklažo dotrajanih naprav v državah Evropske unije.

Podrobnejše informacije o naših izdelkih, priboru, nadomestnih delih in servisih dobite na naši spletni strani: www.bosch-home.com



Upošteвайте varnostna navodila na 13. strani!

Sušilni stroj vključite šele, ko ste prebrali ta navodila in ločena **navodila za način varčevanja z energijo**.

Vsebina

	Stran
■ Priprava	2
■ Nastavitev programov	2
■ Sušenje	3/4
■ Informacije o perilu	5
■ Pomembne informacije	6
■ Pregled programov	7
■ Namestitvev	8
■ Zaščita pred zmrzaljo / Pri prevozu	8
■ Čiščenje in vzdrževanje	9
■ Tehnični podatki	10
■ Dodaten pribor	10
■ Običajen hrup	11
■ Kaj storiti, če ...	12
■ Varnostna navodila	13

Nizka temperatura za občutljive tkanine ☐, za daljši čas sušenja; npr. za akril, poliamid, elasthan ali acetatno svilo.

Manj zmečkano perilo in daljša faza za preprečevanje mečkanja na koncu programa; na voljo sta dve stopnji.

Prikazan je potek programa: sušenje, vlažno za likanje, suho za v omaro, rahljanje/konec.

Očistite filter za kosme pod tekočo vodo → stran 4. Izpraznite kondenzacijsko posodo.

Po potrebi očistite filter v kondenzacijski posodi → stran 9.

Namen uporabe

- izključno za uporabo v gospodinjstvu.
- izključno za sušenje, osvežitev ali rahljanje tkanin, ki so bile oprane z vodo.



Ne puščajte otrok s sušilnim strojem brez nadzora! V bližini sušilnega stroja naj se ne zadržujejo domače živali!

Otroci, starejši od 8 let, osebe z omejenimi fizičnimi, senzoričnimi ali duševnimi sposobnostmi in osebe s pomanjkanjem zadostnih izkušenj oziroma znanja lahko sušilni stroj uporabljajo le pod nadzorom oziroma če jih o pravilni uporabi podučijo oseba, ki je odgovorna za njihovo varnost

Prikaz največje količine polnjenja za izbrani program

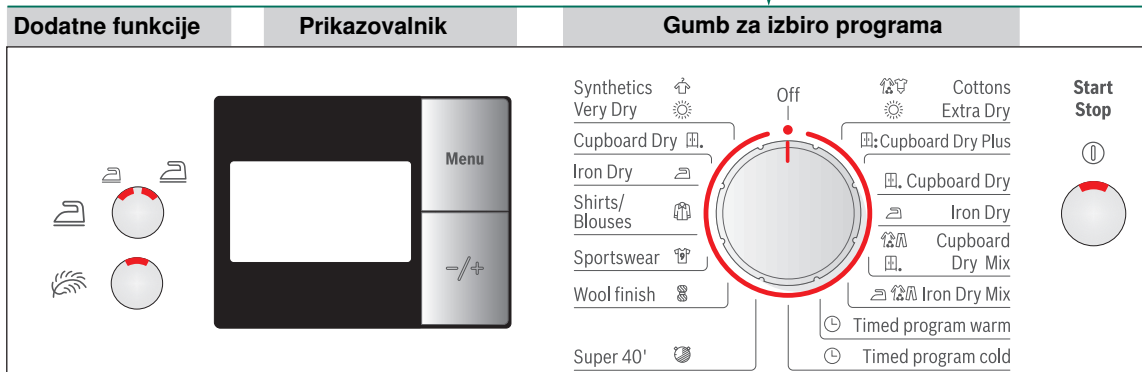

Dodatne funkcije	Prikazovalnik	Gumb za izbiro programa
<ul style="list-style-type: none"> ☐ (Manj likanja) ☐ (Nizka temperatura) 	<ul style="list-style-type: none"> ☐ (Manj likanja) ☐ (Nizka temperatura) 	<ul style="list-style-type: none"> ☐ (Manj likanja) ☐ (Nizka temperatura)
☐ (Kontrolne lučke)	☐ (Kontrolne lučke)	☐ (Kontrolne lučke)
☐ (Indikatorji vzdrževanja)	☐ (Indikatorji vzdrževanja)	☐ (Indikatorji vzdrževanja)
☐ (Filter za kosme)	☐ (Filter za kosme)	☐ (Filter za kosme)
☐ (Posoda)	☐ (Posoda)	☐ (Posoda)
☐ (Menu (Meni))	☐ (Menu (Meni))	☐ (Menu (Meni))
☐ (-/+ (Spremeni))	☐ (-/+ (Spremeni))	☐ (-/+ (Spremeni))
☐ (Elektronsko časovno stikalo za zagon)	☐ (Elektronsko časovno stikalo za zagon)	☐ (Elektronsko časovno stikalo za zagon)
☐ (Zvočni signal)	☐ (Zvočni signal)	☐ (Zvočni signal)
☐ (Zaklepanje aparata (odvisno od modela))	☐ (Zaklepanje aparata (odvisno od modela))	☐ (Zaklepanje aparata (odvisno od modela))
☐ (Natančna nastavitev stopnje sušenja)	☐ (Natančna nastavitev stopnje sušenja)	☐ (Natančna nastavitev stopnje sušenja)
☐ (Št. vrtljajev centrifuge)	☐ (Št. vrtljajev centrifuge)	☐ (Št. vrtljajev centrifuge)

☐ (Manj likanja) Za izbiro nastavitvev.

☐ (-/+ (Spremeni)) Za spremembo vseh nastavitvev na prikazovalniku.

☐ (Elektronsko časovno stikalo za zagon) Konec programa v ... (odvisno od izbranega programa, npr. 1:54 h → 2 h; vedno lahko izbirate le v korakih po eno uro).

☐ (Zvočni signal) Pri glasnosti zvočnega signala so na voljo štiri stopnje: 0 (izklopljen), 1 (tiho), 2 (običajno), 3, 4 (zelo glasno).

☐ (Zaklepanje aparata (odvisno od modela)) Preprečuje nehotene spremembe funkcij (pritisnite in držite gumb **Menu (Meni)** 5 sekund).

☐ (Natančna nastavitev stopnje sušenja) Učinek sušenja (npr. Suho za v omaro) je možno za programe ic ic **Cottons** (Bombaž), ☐ **Synthetics** (Enostavna nega), ☐ **Mix** (Mešano) in ☐ **Super 40'** nastaviti v treh stopnjah (1 - maks. 3) → prednastavitev = 0. Natančna nastavitev enega od teh programov se shrani tudi za ostale programe.

☐ (Št. vrtljajev centrifuge) Število vrtljajev centrifuge, ki je bila uporabljena za pralni stroj, samo za natančnejši prikaz časa sušenja.

Namestitev stroja, glejte stran 8



Nikoli ne uporabljajte poškodovanega sušilnega stroja. Obvestite pristojno servisno službo.



Samo s suhimi rokami. Primate le za vtič.



Izpraznite žepe. Posebej bodite pozorni na cigaretne vžigalnike. Pred vstavljanjem perila mora biti boben prazen.

Glejte pregled programov na strani 7. Glejte tudi posebna navodila za "košaro za volno" (odvisno od modela)

Izbira in nastavitve

... in prilagodite postavke

i Vse tipke so občutljive, pritisnite jih!

Pritisnite gumb Start

! Sušilni stroj uporabljajte brez kosme!

**Pregled
in glavnega stroja**

**Preklopite vtič v
izhodno vtičnico**

Preprečevanje perila

**Prebrskanje programov
in program sušenja ...**

**Prebrskanje po
potrebnim potrebam**

Prebrskanje, zato nanje narahlo

Prebrskanje/Stop (Vklop/Izklop)

Prebrskanje le z vstavljenim

1 -24 h

3 (glasno), 0, 1, 2, 3, 4

On-Off
(Vklop-
izklop)

0, 1, 2, 3

opnjenah

600-1800

Sušenje

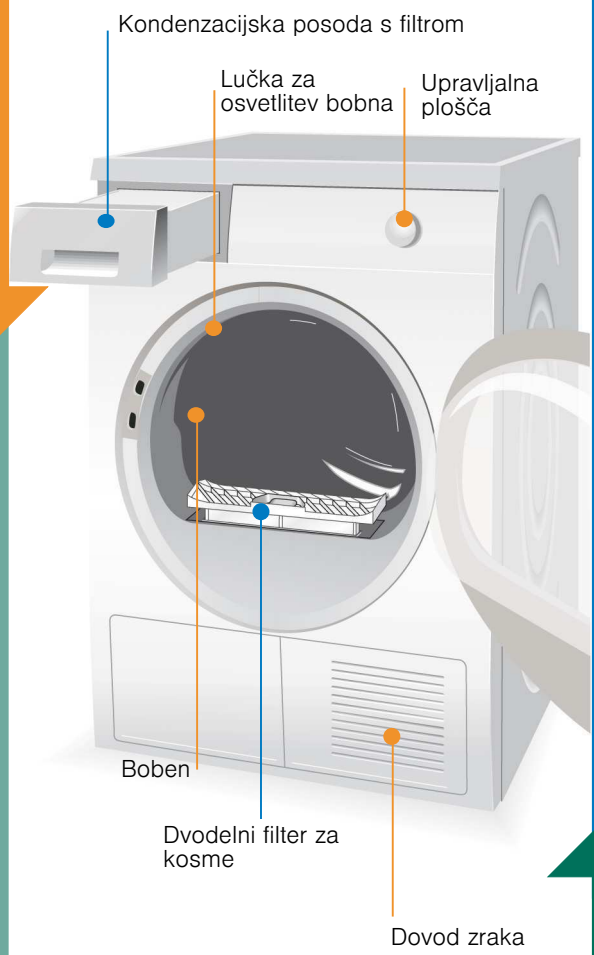

Med sušenjem kondenzacijske posode ne odstranjajte/praznite.



Praznjenje kondenzacijske posode

Izpraznite posodo **po vsakem** sušenju, ne med samim sušenjem!

1. Odstranite posodo tako, da jo držite naravnost.
2. Izlijte vodo, ki se je nabrala pri kondenzaciji.
3. Potisnite posodo do konca v ležišče, da zaslišite klik.

Če utripa kontrolna lučka **Posoda** → stran 9.

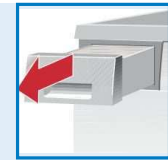

Čiščenje filtra za kosme

Filter za kosme je sestavljen iz dveh delov.

Očistite notranji del filtra za kosme **po vsakem** sušenju:

1. Odprite vrata. Odstranite kosme z območja vrat in okoli njih.
2. Izvlecite in odprite notranji del filtra za kosme.
3. Odstranite kosme (z roko podrgnite po filtru za kosme). Zelo umazan ali zamašen filter za kosme je treba očistiti pod toplo vodo in nato temeljito posušiti.

Očistite zunanji del filtra za kosme **po vsakem 5.** sušenju:

4. Odstranite zunanji del filtra za kosme.
5. Odprite ga in odstranite kosme. Temeljito ga očistite pod toplo vodo in nato dobro posušite.
6. Zaprite filter za kosme in ga namestite nazaj v stroj.

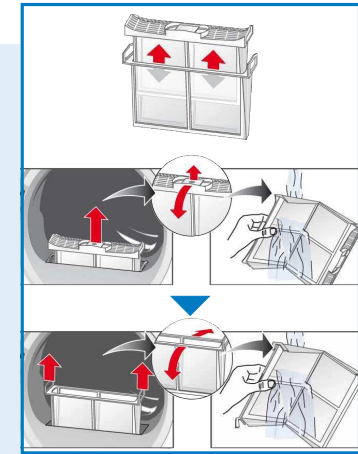

Izklop sušilnega stroja

Obrnite gumb za izbiro programa na **Off (Izklop)**.

Ne pustite perila v sušilnem stroju.



Jemanje perila iz stroja

Vaš sušilni stroj je opremljen s samodejno funkcijo za preprečevanje mečkanja. Boben se vrti še 30 minut po koncu programa v rednih določenih časovnih presledkih. Perilo ostane razrahljano in mehko (pri izbiri dodatne funkcije **Manj likanja** 60 oziroma 120 minut).

Program je končan, ko na prikazovalniku prižge →.

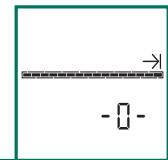

Prekinite program in odstranite ali dodajte perilo.



Cikel sušenja je za kratek čas prekinjen, da lahko dodate ali odstranite perilo. Izbrani program se bo nadaljeval do konca.



Sušilnega stroja nikoli ne izključite pred koncem sušenja.

1. Odprite vrata. Sušilni cikel se prekine.
2. Odstranite ali dodajte perilo in zaprite vrata.
3. Po potrebi ponovno izberite program in dodatne funkcije.
4. Pritisnite gumb **Start/Stop (Vklop/Izklop)**. Preostali čas se posodobi po nekaj minutah.

Informacije o perilu ...



Označevanje tkanin

Upoštevajte proizvajalčeva navodila za vzdrževanje.

- Sušite pri običajni temperaturi.
- Sušenje pri nizki temperaturi → izberite tudi (**Nizka temperatura**).
- Ne sušite v sušilnem stroju.



Vedno upoštevajte varnostna navodila na strani 13!

Naslednjih tkanin ne smete sušiti v sušilnem stroju:

- neprepustne tkanine (npr. prevlečene z gumo),
- občutljive tkanine (svila, zavese iz sintetike) → lahko se zmečkajo,
- tkanine z oljnimi madeži.



Nasveti za sušenje

- Za enakomerno sušenje perila slednje sortirajte glede na vrsto tkanine in želeno stopnjo suhosti.
- Zelo majhne kose oblačil (npr. otroške nogavičke) vedno sušite skupaj z večjimi kosi (npr. brisačami za roke).
- Zaprite zadrge in kljukice, zapnite gumbe. Zavežite pasove, trakove pri predpasniku itd.
- Perila z enostavno nego ne sušite preveč → lahko se zmečka. Pustite, da se perilo na zraku posuši do konca.
- Volnenih izdelkov ne sušite v sušilnem stroju. Lahko pa jih osvežite → *stran 7* program **Wool finish (Volna)** (odvisno od modela).
- Ne likajte perila takoj po sušenju v sušilnem stroju. Zložite ga in počakajte nekaj časa, → da se preostala vlaga enakomerno porazdeli.
- Učinek sušenja je odvisen od trdote vode, ki se uporablja med pranjem. → *Za natančno nastavitvev stopnje sušenja glejte* → *strani 1/2*.
- Pletenine (npr. majice s kratkimi rokavi, jersey) se pri prvem sušenju velikokrat skrčijo. → Ne uporabljajte programa **Extra Dry** (Intenzivno sušenje).
- Škrobljeno perilo ni vedno primerno za sušenje v sušilnem stroju → sredstvo za škrobljenje naredi prevleko na oblačilih, kar ovira sušenje.
- Če boste perilo po pranju sušili v sušilnem stroju, pri doziranju mehčalca upoštevajte proizvajalčeva navodila.
- Timed programme (Časovni program) uporabite pri majhnih količinah perila → tako bo rezultat sušenja boljši.

Varstvo okolja / Nasveti za varčno uporabo

- Pred sušenjem perilo temeljito ožemite v pralnem stroju → večje število obratov zmanjša čas sušenja in porabo energije. To velja tudi za perilo z enostavno nego.
- Sušite največjo priporočljivo količino perila, vendar je ne presegajte → "Pregled programov" → *stran 7*.
- Poskrbite, da bo prostor med sušenjem primerno zračen.
- Dovod zraka ne sme biti pokrit ali zatesnjen.

Pomembne informacije

Vaš sušilni stroj je izdelan za še posebej varčno uporabo. Njegove tehnične lastnosti vključujejo hladilni tokokrog, ki energijo porablja učinkovito, na podoben način kot hladilnik. Toplotni izmenjevalnik sušilnega stroja se čisti samodejno med samim sušenjem. Redno je treba čistiti filtre za kosme in filter v kondenzacijski posodi.



Sušilnega stroja nikoli ne uporabljajte brez filtra za kosme in kondenzacijske posode!



Filter za kosme

Med sušenjem se kosmi in lasje s perila naberejo na filtru za kosme. Zamašen filter za kosme lahko vpliva na proces toplotne izmenjave.

Zato je treba filter za kosme očistiti po vsakem sušenju.

Očistite filter za kosme pod tekočo vodo → *stran 4*.



Filter v kondenzacijski posodi

Filter v kondenzacijski posodi filtrira kondenzacijo. Ta kondenzacija je potrebna za samodejni čistilni proces. Filter je treba očistiti pod tekočo vodo. Pred čiščenjem filtra izpraznite kondenzacijsko posodo → *stran 9*.



Tkanine

Ne sušite oblačil, ki so prišla v stik z raztopilom, oljem, voskom, mastjo ali barvo: npr. lak za lase, odstranjevalec laka za nohte, sredstvo za odstranjevanje madežev, čistilnimi topili itd. Izpraznite vse žepe.

Ne sušite neprepustnih tkanin.

Izogibajte se sušenju tkanin, pri katerih nastane veliko kosmov.

Volnene izdelke le osvežite s programom za volno.

Pregled programov

glejte tudi stran 5

Sortirajte perilo glede na vrsto tkanine. Tkanine morajo biti primerna za sušenje v sušilnem stroju.

Po sušenju: perilo ...	likanje	hitro likanje	brez likanja	strojno likanje
PROGRAMI				
VRSTA TKANINE IN NAVODILA				
**ic Cottons (Bombaž)	max. 7 kg			
**Synthetics (Enostavna nega)	max. 3,5 kg			
**Mix (Mešano)	max. 3 kg			
Iron Dry (Vlažno za likanje)				
III Cupboard Dry (Suho za v omaro)				
*III+ Cupboard Dry Plus (Suho za v omaro plus/Very Dry (zelo suho))				
*Extra Dry (Intenzivno sušenje)				
Shirts/Blouses (Srajce, Poslovna oblačila)	max. 3 kg			
*Sportswear (Oblučila za aktivnosti na prostem)	max. 1,5 kg			
Wool finish (Volna)	max. 3 kg			
Super 40'	max. 2 kg			
Timed program warm (Casovni program toplo)	max. 3 kg			
Timed program cold (Casovni program hladno)	max. 3 kg			

*samo za programa **Bombaž** in **Enostavna nega**

**Poljubno nastavljiv čas sušenja → Intenzivno sušenje, Suho za v omaro plus/Izelo suho, Suho za v omaro in Vlažno za likanje (odvisno od modela).

Možna je fina nastavitvev stopnje osušenosti; večšlojne tkanine se sušijo dlje kot enoslojni kosi oblačil. Priporočilo: sušite ločeno!

9308 / 9000815406



WTW86563BY

Robert Bosch Hausgeräte GmbH
Carl-Wery-Str. 34
D-81739 München/Deutschland

Namestitev

- Obseg dobave: sušilni stroj, navodila za namestitev in uporabo, košara za volnene izdelke (odvisno od modela).
- Preverite, če je bil sušilni stroj med transportom poškodovan.
- Sušilni stroj je težak. Ne dvigujte brez pomoči.
- Pazite na ostre robove.
- Sušilnega stroja ne nameščajte v prostor, v katerem obstaja nevarnost zmrzali. Zmrznjena voda lahko povzroči poškodbe.
- Če ste v dvomih, naj stroj priključi strokovnjak.
- Stroja ne dvigujte tako, da primete za njegove dele (npr. vrata), ker se lahko odlomijo.

1. Namestitev sušilnega stroja

- Vtič za priključitev na električno omrežje mora biti vedno dosegljiv.
- Prepričajte se, da je stroj nameščen na čisto, ravno in trdno podlago.
- Ne zakrijte dovoda zraka na prednji strani sušilnega stroja.
- Skrbite za čistočo okoli sušilnega stroja.
- Izravnajte višino sušilnega stroja s pomočjo navojnih nogic.
- Pomagajte si z vodno tehtnico.
- Navojnih nogic ne odstranjujte v nobenem primeru.

 Iz bobna odstranite ves dodaten pribor. Boben mora biti prazen.

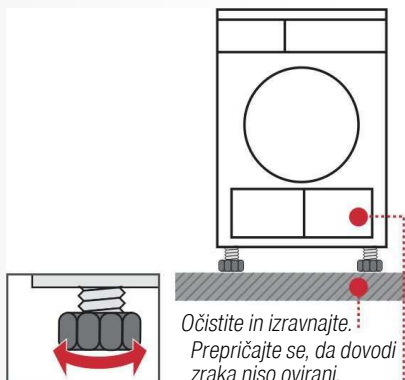

 Sušilnega stroja ne nameščajte za vrati ali drsnimi vrati, ki lahko onemogočijo ali omejijo odpiranje vrat stroja. Tako boste preprečili otrokom, da bi se z zaklepanjem v stroj znašli v smrtni nevarnosti.

2. Priklop na električno omrežje glejte varnostna navodila → stran 13.

- Sušilni stroj pravilno priklopite na ozemljeno vtičnico z izmeničnim tokom. Če ste v dvomih, naj stroj priključi strokovnjak.
- Omrežna napetost se mora ujemati z napetostjo, ki je navedena na nazivni ploščici (→ stran 10).
- Priključni tok in varovalka morata biti v skladu s podatki na nazivni ploščici.

Zaščita pred zmrzaljo

 Če obstaja nevarnost zmrzali, sušilnega stroja ne uporabljajte.

Priprava

1. Izpraznite kondenzacijsko posodo → stran 4.
2. Z gumbom za izbiro programa izberite kateri koli program.
3. Pritisnite gumb **Start/Stop (Vklop/Izklop)** → kondenzirana voda se izčrpa v posodo.
4. Počakajte 5 minut in še enkrat izpraznite posodo.
5. Obrnite gumb za izbiro programa na **Off (Izklop)**.

Prevoz

- Priprava sušilnega stroja → glejte poglavje Zaščita pred zmrzaljo.
- Sušilni stroj prevažajte v pokončnem položaju.
- Po prevozu pustite sušilni stroj dve uri mirovati.

 V sušilnem stroju so lahko ostanki vode. Ta lahko iz sušilnega stroja pod določenim kotom izteče.

Čiščenje in vzdrževanje

 Samo ko je aparat izklopljen.

Toplotni izmenjevalnik

Toplotni izmenjevalnik sušilnega stroja se čisti samodejno med samim sušenjem, na prikazovalniku se prikaže **Cln**. Med procesom čiščenja ne izvlcite kondenzacijske posode.

Ohišje sušilnega stroja, upravljalna plošča, dovod zraka

Obrišite z mehko, vlažno krpo.

Ne uporabljajte jedkih čistilnih sredstev ali topil.

Odstranite ostanke pralnih in čistilnih sredstev takoj po pranju.

Med sušenjem se med steklom in tesnilom včasih nabere voda. To ne vpliva na delovanje vašega stroja.

Filter v kondenzacijski posodi

Filter se očisti samodejno, ko izpraznite kondenzacijsko posodo.

Filter je treba tudi redno čistiti pod tekočo vodo. Tako preprečite nastanek trdovratnih usedlin/umazanije.

Čiščenje je potrebno takrat, ko na prikazovalniku po praznjenju kondenzacijske posode utripa simbol .

1. Izvlcite kondenzacijsko posodo.

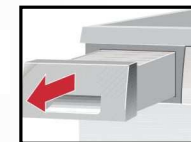

2. Povlecite filter iz ležišča.

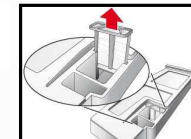

3. Očistite filter pod tekočo vodo ali v pomivalnem stroju.

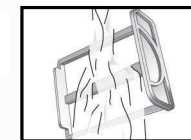

4. Ponovno namestite filter.

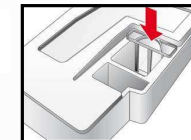

5. Vstavite kondenzacijsko posodo v ležišče, da zaslišite klik.

 Sušilni stroj uporabljajte le z vstavljenim filtrom.

Senzor vlažnosti

V sušilnem stroju so nameščeni senzorji vlažnosti iz nerjavečega jekla. Merijo vlažnost perila. Po daljšem času delovanja se na senzorjih vlažnosti lahko nabere tanka plast vodnega kamna.

1. Odprite vrata.

2. Očistite senzorje vlažnosti z grobo stranjo vlažne gobice.

 Ne uporabljajte jeklene volne ali drugih agresivnih čistil.



Tehnični podatki

● Dimenzije (G x Š x V)	60 x 60 x 85 cm (nastavljiva višina)
Teža	pribl. 53 kg
Maks. količina polnjenja	7 kg
Posoda za kondenzacijsko vodo	4,0 l
Priključna napetost	220-240 V
Priključna moč	maks. 1000 W
Varovalka	10 A
Temperatura v prostoru	5-35 °C
Številka izdelka	
Tovarniška številka	na spodnjem delu vrat

Tipsko nalepko boste našli na zadnjem delu sušilnega stroja.

- **Osvetlitev bobna (odvisno od modela) (žarnica E14, 25 W)**
Osvetlitev bobna se prižge in ugasne samodejno po odpiranju ali zapiranju vrat, kot tudi po zagonu programa; zamenjava žarnice → stran 12.

Informacije o porabi

Tkanine/programi	Vlažnost perila po ožemanju		Čas sušenja**	Poraba energije**
ic Cottons (Bombaž) 7 kg				
☒ Cupboard Dry (Suho za v omaro)*	1400 vrt/min	(50%)	133 min	1,60 kWh
	1000 vrt/min	(60%)	155 min	1,85 kWh
	800 vrt/min	(70%)	176 min	2,16 kWh
☒ Iron Dry (Vlažno za likanje)*	1400 vrt/min	(50%)	96 min	1,10 kWh
	1000 vrt/min	(60%)	118 min	1,37 kWh
	800 vrt/min	(70%)	138 min	1,65 kWh
☒ Synthetics (Enostavna nega) 3,5 kg				
☒ Cupboard Dry (Suho za v omaro)*	800 vrt/min	(40%)	54 min	0,57 kWh
	600 vrt/min	(50%)	68 min	0,72 kWh

* Nastavitev programa za kontrolo v skladu z veljavnim standardom EN61121.

** Glede na vrsto tkanine, sestavo perila, ki se suši, vlažnost tkanine kot tudi količino polnjenja lahko pride do odstopanj od navedenih vrednosti.

Tkanine/programi	Čas sušenja	Letna poraba energije
ic Cottons (Bombaž) 7 kg / 3,5 kg*		
☒ Cupboard Dry (Suho za v omaro)***	124 min / na cikel	236 kWh / letno

*** Nastavitev programa za kontrolo in označevanje energije v skladu z direktivo 2010/30/EU.

Dodatni pribor za doplačilo (prek številke servisne službe)

WMZ 20500 Podstavek
Za lažje polnjenje in praznjenje. Košaro v izvlečnem predalu se lahko uporablja za prenašanje perila.

WTZ 11310 Spojni komplet za pralno-sušilni stolp
Sušilni stroj je mogoče postaviti na primeren pralni stroj enake globine in širine in tako prihraniti prostor. Sušilni stroj **obvezno** pritrđite na pralni stroj s tem spojnim kompletom.

WTZ 11300
Enako kot WTZ 11310, vendar z izvlečno delovno ploščo.

WTZ 10290 Podvgradnja
Na mesto pokrivne plošče aparata mora strokovnjak **obvezno** montirati pločevinast pokrov.

Običajen hrup

Med sušenjem ustvarjata kompresor in črpalka določen hrup, kar je čisto običajno.

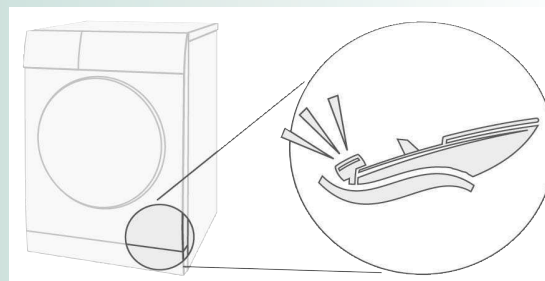

Kompresor v sušilnem stroju od časa do časa povzroča brenenje. Glasnost in višina tona se lahko glede na izbran program in status sušenja spreminjata.

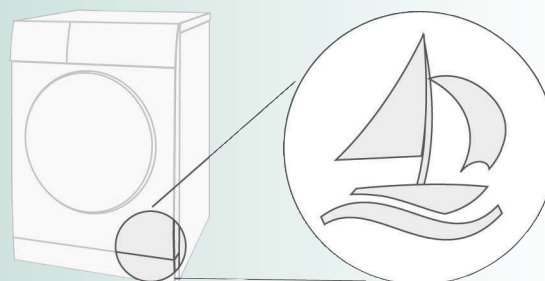

Kompresor v sušilnem stroju se občasno prezračuje, kar povzroča hrup podoben brenčanju.

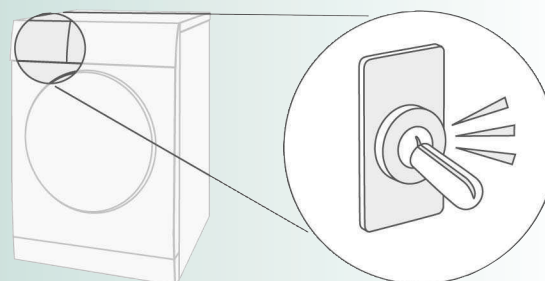



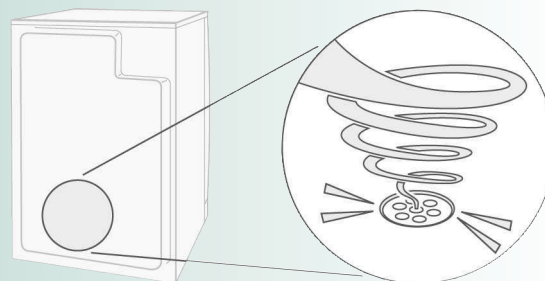





















Pri samodejnem čiščenju se sliši pokanje.



Pri črpanju kondenzirane vode v kondenzacijsko posodo se sliši črpanje.

Kaj storiti, če ...

	Če motnje ne morete odpraviti sami (npr. izklop/vklop), se obrnite na našo servisno službo. Vedno bomo našli ustrežno rešitev in se izognili nepotrebnim obiskom serviserjev. Zaupajte kompetenci proizvajalca, tako boste lahko prepričani, da popravila opravljajo izšolani servisni tehniki z originalnimi nadomestnimi deli. Kontaktne podatke najbližjega servisa najdete v priloženem seznamu servisov servisnih služb . Ob klicu navedite številko izdelka (E-Nr.) in proizvodno številko (FD) aparata, ki sta navedeni na notranji strani vrat. Nastavite gumb za izbiro programa na Off (izklop) in iztaknite vtič iz vtičnice.
	Kontrolna lučka  Start/Stop (Vklop/Izklop) se ne prižge. Je vtič vtaknjen v vtičnico? Ste izbrali program?
	Prikazovalnik in kontrolne lučke (odvisno od modela) ugasnejo in tipka  Start/Stop (Vklop/Izklop) utripa. Način varčevanja z energijo je aktiviran → ločena navodila za način varčevanja z energijo
	Symbol  in kontrolna lučka  Start/Stop (Vklop/Izklop) utripata. Izpraznite kondenzacijsko posodo → <i>glejte stran 4</i> . Po potrebi očistite kondenzacijsko posodo → <i>stran 9</i> . Po vsakem prevozu sušilnega stroja je treba pred njegovo uporabo počakati dve uri.
	Symbol  in kontrolna lučka  (Vklop/Izklop) utripata. Očistite filter za kosme pod tekočo vodo → <i>stran 4</i> .
	Sušilni stroj se ne vklopi. Ste pritisnili gumb  Start/Stop (Vklop/Izklop) ? So vrata zaprta? Ste nastavili program? Je temperatura v prostoru višja od 5 °C?
	Iz stroja izteka voda. Prepričajte se, da je stroj zravn.
	Vrata se odprejo samodejno. Zaprite vrata, tako da se zaskočijo v svojem ležišču.
	Mečkanje perila. Presežena je največja količina perila? Po koncu programa kose oblačil takoj vzemite iz aparata, obesite in mu povrnite prvotno obliko. Izbrali ste neprilagojen program → <i>stran 7</i> .
	Učinek sušenja ni zadovoljiv (perilo je na otip preveč vlažno). Toplo perilo se na otip zdi bolj vlažno! Izbrani program ne ustreza količini perila. Uporabite drug program za sušenje ali poleg tega tudi časovni program → <i>stran 7</i> . Natančno nastavite stopnjo sušenja → <i>strani 1/2</i> . Tanka obloga vodnega kamna na senzorjih za vlago → očistite senzorje za vlago → <i>stran 9</i> . Program se prekine, ko je npr. posoda polna, pri izpadu elektrike, če so vrata odprta ali če je presežen maksimalen čas sušenja.
	Čas sušenja je predolg. Filtra za vlakna čistite pod tekočo vodo → <i>stran 4</i> . Nezadosten dovod zraka → poskrbite za zadostno kroženje zraka. Morda je zakrita odprtina za dovod zraka → odkrijte odprtino → <i>stran 8</i> . Če je temperatura v prostoru višja od 35 °C → prezračite prostor.
	Vlaga v prostoru se močno poveča. Poskrbite za zadostno zračenje.
	Na prikazovalniku se prikaže Cln . Ne gre za napako! Samodejno čiščenje toplotnega izmenjevalnika. Ne praznite kondenzacijske posode.
	Izpad električne energije. Perilo takoj vzemite iz stroja in ga raztegnite. Lahko pride do izpuha vročine.
	Notranja lučka ne sveti. Izvlecite vtič iz vtičnice, odprite pokrovček znotraj stroja nad vrati (z izvijačem Torx 20) in zamenjajte žarnico. Zaprite pokrovček. Nikoli ne uporabljajte sušilnega stroja brez pokrovčka.
	Drug občasen hrup in vibracije. Ne gre za napako! Običajen hrup → <i>stran 11</i> .
	Glasi brenčec zvok, ki se sliši nekaj sekund. Ste kondenzacijsko posodo pravilno vstavili? → Potisnite kondenzacijsko posodo do konca. Ne gre za napako! Običajen hrup → <i>stran 11</i> .

Varnostna navodila



V sili	– Takoj izvlecite vtič iz vtičnice ali odklopite varovalko.
Sušilni stroj uporabljajte IZKLJUČNO ...	– v zaprtih stanovanjskih prostorih, – za sušenje tkanin.
Sušilnega stroja NIKOLI ...	– ne uporabljajte v druge namene od zgoraj opisanih, – ne spreminjajte (tehnologije ali lastnosti sušilnega stroja).
Nevarnosti	– Ne dovolite, da stroj uporabljajo otroci ali osebe, ki niso bile poučene o uporabi stroja. – Otroci naj se ne zadržujejo v bližini sušilnega stroja brez nadzora. – Ne dovolite hišnim ljubljencem v bližino sušilnega stroja. – Izpraznite žepe oblačil. Posebej bodite pozorni na cigaretno vžigalnice → nevarnost eksplozije – Ne naslanjajte se na vrata in ne sedajte nanje → nevarnost prevračanja .
Namestitvev	– Pritrdite proste kable → nevarnost spotikanja . – Če obstaja nevarnost zmrzali, sušilnega stroja ne uporabljajte.
Priklop na električno omrežje	– Sušilni stroj pravilno priklopite na ustrežno ozemljeno vtičnico z izmeničnim tokom, sicer varnost ni zagotovljena. – Kabel mora imeti ustrezen presek. – Uporabite le zaščitno stikalo za okvarni tok z oznako:  – Vtič stroja in vtičnica morata biti kompatibilna. – Ne uporabljajte razdelilnih doz/priključkov in/ali električnih podaljškov. – Vtiča se ne dotikajte in ga ne prijemajte z mokrimi rokami → nevarnost električnega udara . – Pri izklopu iz vtičnice vedno vlečite za vtič, nikoli za kabel. – Ne poškodujte električnega kabla → nevarnost električnega udara .
Delovanje	– V boben vstavite le perilo. Preverite vsebino bobna, preden vključite sušilni stroj. – V sušilnem stroju ne sušite oblačil, ki so prišla v stik z raztopilom, oljem, voskom, mastjo ali barvo (npr. lak za lase, odstranjevalec laka za nohte, sredstvo za odstranjevanje madežev, čistilni bencin itd.) → nevarnost požara/eksplozije . – Nevarnost zaradi prahu na perilu (npr. prah premoga, moka): ne sušite v sušilnem stroju → nevarnost eksplozije . – Če perilo vsebuje peno/gumo, sušilnega stroja ne uporabljajte → elastični materiali se lahko uničijo in stroj se lahko poškoduje zaradi sprememb na peni. – Ko se program konča, sušilni stroj izključite. – Kondenzirana voda ni primerna za pitje in lahko vsebuje kosme.
Okvara	– Poškodovanega sušilnega stroja ne uporabljajte. Prav tako stroja ne uporabljajte, če sumite, da je poškodovan. Popravila lahko izvaja samo servisna služba. – Sušilnega stroja ne uporabljajte, če je poškodovan električni kabel. Zaradi prepričitve nevarnosti lahko električni kabel zamenja samo servisna služba. – Pred zamenjavo žarnice lučke v bobnu vedno iztaknite vtič iz vtičnice. → nevarnost električnega udara .
Nadomestni deli	– Iz varnostnih razlogov uporabljajte samo originalne nadomestne dele in dodaten pribor.
Odstranjevanje	– Sušilni stroj: izvlecite vtič iz vtičnice, nato odrežite električni kabel z aparata. Sušilni stroj odpeljite na javno zbirališče odpadkov. – Toplotni izmenjevalnik vsebuje fluoriran toplogredni plin R-134a iz Kyotskega protokola → odstranite na ustrezen način. Količina: 0,19 kg. – Embalaža: vso embalažo hranite izven dosega otrok. → nevarnost zadušitve . – Vsi materiali so ekološko neoporečni in jih je mogoče reciklirati. Zavržite jih na okolju prijazen način.



Sušilni stroj za perilo



BOSCH

sl Navodila za uporabo