

Register your new Bosch now:  
[www.bosch-home.com/welcome](http://www.bosch-home.com/welcome)



**BOSCH**

**de** Gebrauchsanweisung  
**en** Operating instructions  
**fr** Notice d'utilisation  
**it** Istruzioni per l'uso  
**nl** Gebruiksaanwijzing  
**da** Brugsanvisning  
**no** Brugsanvisning  
**sv** Brugsanvisning  
**fi** Käyttöohje  
**es** Instrucciones de uso

**pt** Instruções de utilização  
**el** Οδηγίες χρήσης  
**tr** Kullanım kılavuzu  
**pl** Instrukcja obsługi  
**hu** Használati utasítás  
**bg** Инструкции за ползване  
**ru** Инструкция по эксплуатации  
**ro** Instrucţiuni de folosire  
**uk** Інструкція з експлуатації  
**ar** إرشادات الاستخدام

de	Gebrauchsanleitung	3
en	Instructions for use	5
fr	Mode d`emploi	7
it	Istruzioni per l`uso	9
nl	Gebruiksaanwijzing	11
da	Brugsanvisning	13
no	Bruksanvisning	15
sv	Bruksanvisning	17
fi	Käyttöohje	19
es	Instrucciones de uso	21
pt	Manual de instruções	23
el	Οδηγίες Χρήσης	25
tr	Kullanma kılavuzu	27
pl	Instrukcja użytkowania	29
hu	Használati utasítás	31
bg	Инструкция за наична на ползване	33
ru	Руководство по эксплуатации	35
ro	Instrucțiuni utilizare	37
uk	Інструкція з експлуатації	39

Die Gebrauchsanweisung bitte aufbewahren.  
Bei Weitergabe der Bürste an Dritte bitte Gebrauchsanweisung mitgeben.

## Anwendungsbereich

Die Turbo-Bürste saugt und bürstet Teppiche in Verbindung mit dem Staubsauger. Sie entfernt Staub, Fusseln, Fäden und Haare besonders gründlich. Bei festgetretenem Teppichflor wird eine deutlich sichtbare Auflockerung erzielt.  
Die Turbo-Bürste kann auch auf Hartböden betrieben werden.

## Bestimmungsgemäße Verwendung

Diese Turbo-Bürste ist nur für den Gebrauch im Haushalt und nicht für gewerbliche Zwecke bestimmt.  
Die Turbo-Bürste ausschließlich gemäß den Angaben in dieser Gebrauchsanweisung verwenden.  
Der Hersteller haftet nicht für eventuelle Schäden, die durch nicht bestimmungsgemäßen Gebrauch oder falsche Bedienung verursacht werden.  
Deshalb beachten Sie bitte unbedingt die nachfolgenden Hinweise!

- Nur Original-Ersatzteile verwenden.

### Die Turbo-Bürste ist nicht geeignet für:

- das Absaugen von Menschen oder Tieren
- das Aufsaugen von:
  - Kleinlebewesen
  - gesundheitsschädlichen, scharfkantigen, heißen oder glühenden Substanzen
  - feuchten oder flüssigen Substanzen
  - leicht entflammaren oder explosiven Stoffen und Gasen.

## Sicherheitshinweise

Diese Turbo-Bürste entspricht den anerkannten Regeln der Technik und den einschlägigen Sicherheitsbestimmungen.

Wir bestätigen die Übereinstimmung mit den europäischen Richtlinien.

- Turbo-Bürste nur mit montierter Bürstenwalze in Betrieb nehmen.
- Nicht in die laufende Bürstenwalze greifen.
- Nicht mit laufender Bürstenwalze über die Zuleitung fahren.
- Bei rotierender Bürstenwalze, Turbo-Bürste nicht ohne Bewegung auf dem Teppich stehen lassen (Florbeschädigung).
- Woll-Veloursteppiche, insbesondere solche mit lockerem Flor, sollten nur in größeren Zeitabständen mit der Turbo-Bürste gereinigt werden.

## Bitte beachten

- Laufende Turbo-Bürste nicht in unmittelbarer Nähe langer Haare, Schals, Krawatten u.ä. bringen.
- Das Gerät kann von Kindern ab 8 Jahren und darüber und von Personen mit verringerten physischen, sensorischen oder mentalen Fähigkeiten oder Mangel an Erfahrung und / oder Wissen benutzt werden, wenn sie beaufsichtigt werden oder bezüglich des sicheren Gebrauchs des Gerätes unterwiesen wurden und die daraus resultierenden Gefahren verstanden haben.
- Kinder dürfen nicht mit dem Gerät spielen.
- Reinigung und Benutzer-Wartung dürfen nicht durch Kinder ohne Beaufsichtigung durchgeführt werden.

## Hinweise zur Entsorgung

### ■ Verpackung

Die Verpackung schützt die Turbo-Bürste vor Beschädigung auf dem Transport.

Sie besteht aus umweltfreundlichen Materialien und ist deshalb recyclebar.

Entsorgen Sie nicht mehr benötigte Verpackungsmaterialien an den Sammelstellen für das Verwertungssystem »Grüner Punkt«.

### ■ Altgerät

Altgeräte enthalten vielfach noch wertvolle Materialien.

Geben Sie deshalb Ihre ausgediente Turbo-Bürste bei Ihrem Händler bzw. einem Recyclingcenter zur Wiederverwertung ab. Aktuelle Entsorgungswege erfragen Sie bitte bei Ihrem Händler oder Ihrer Gemeindeverwaltung.

## Gerätebeschreibung

- 1 Düsenstutzen mit Zubehör-Verbindung\*
- 2 Düsenstutzen ohne Zubehör-Verbindung\*
- 3 Regler zur Anpassung an Teppichbeschaffenheit\*
- 4 Entriegelungstaste Bürstenwalze
- 5 Sichtfenster mit Turbine\*
- 6 Führungsstab Bürstenwalze
- 7 Bürstenwalze

## Inbetriebnahme

### Bild 1\*

- a) Düse ohne Zubehörverbindung:  
Turbo-Bürste auf Saugrohr stecken.  
Zum Lösen der Verbindung Rohr etwas drehen und aus dem Stutzen der Turbo-Bürste ziehen
- b) Düse mit Zubehörverbindung:  
Teleskoprohr bis zum Einrasten in den Stutzen der Turbo-Bürste schieben.  
Zum Lösen der Verbindung Entriegelungshülse drücken und Teleskoprohr herausziehen.

## Bürstsaugen

### Bitte beachten

- Bürstsaugen nur mit voller Saugkraft d. h. max. Leistungsstellung am Staubsauger.

### Bild 2\*

Um eine optimale Reinigungswirkung für die unterschiedlichen Bodenbeläge zu erreichen, sollte der Saugkraftregler je nach Teppichart entsprechend eingestellt werden.



=> langflorige / dichte Teppiche



=> kurzflorige / lockere Teppiche oder Hartböden

Im seitlichen Sichtfenster können Sie an der Drehgeschwindigkeit der Turbine erkennen, wie schnell sich die Bürstenwalze dreht.

Falls sich die Bürste zu fest ansaugt oder zu langsam dreht, sollte der Saugkraftregler weiter in Richtung des Symbols



gedreht werden.

### Bild 3

Teppichfransen nur in Pfeilrichtung bürsten.

## Wartung

Vor jeder Wartung Staubsauger ausschalten und Netzstecker ziehen. Turbo-Bürste vom Saug- / Teleskoprohr abnehmen

### Bild 4

Bürstenwalze über den Entriegelungsknopf entriegeln und seitlich aus der Turbo-Bürste ziehen.

### Bild 5

Aufgewickelte Fäden und Haare mit einer Schere durchschneiden.

### Bild 6

Fäden und Haare absaugen.

### Bild 7

Bürstenwalze seitlich entlang des Führungsstabs in die Turbo-Bürste einschieben, und über Entriegelungsknopf verrasten.

- ! **Achtung:** Turbo-Bürste darf nur mit montierter Bürstenwalze in Betrieb genommen werden.

Technische Änderungen vorbehalten.

Please keep this instruction manual in a safe place. If you pass the brush onto someone else, please give them this instruction manual at the same time.

## Applications

The turbo brush vacuums and brushes carpets in conjunction with the vacuum cleaner. It removes dust, fluff, threads and hairs particularly thoroughly. Where a carpet has been trodden down, a clearly visible reffluffing of the pile can be achieved.

The turbo brush can also be operated on hard floors.

## Intended use

This turbo brush is intended for domestic use only, not for commercial use.

Only use the turbo brush in accordance with the information provided in this instruction manual. The manufacturer will not accept any responsibility for damage caused by improper use or incorrect operation. Therefore, please note the following points.

- Only use original replacement parts.

### The turbo brush is not suitable for:

- vacuuming persons or animals
- Vacuuming up:
  - small creatures such as insects or spiders, etc.
  - Hazardous, sharp-edged, hot or red-hot substances
  - Damp or liquid substances
  - Highly flammable or explosive substances and gases.

## Safety information

This turbo brush complies with all generally accepted engineering standards and relevant safety regulations. We confirm compliance with European directives.

- Only put the turbo brush into operation if the brush roller is fitted.
- Do not reach into the brush roller when it is running.
- When the brush roller is turning, do not run over the power cable.
- When the brush roller is rotating, do not leave the turbo brush stationary on the carpet without moving (Carpet pile damage).
- Wool velour carpets, especially those with a loose pile, should only be cleaned with the turbo brush at widely spaced time intervals.

### Please note

- When the turbo brush is running, do not allow it to enter the immediate vicinity of long hair, scarves, ties or similar catchable objects.
- The appliance may be used by children over the age of 8 years and by persons with reduced physical, sensory or mental capacity or by persons with a lack of experience or knowledge if they are supervised or have been instructed on the safe use of the appliance and the have understood the potential dangers of using the appliance.
- Children must never play with the appliance.
- Cleaning and user maintenance must never be carried out by children without supervision.

## Disposal information

### ■ Packaging

The packaging is designed to protect the turbo brush from being damaged during transportation.

It is made from environmentally friendly materials and is therefore recyclable.

Dispose of packaging that is no longer required at an appropriate recycling point.

### ■ Old appliance

Old appliances still contain many valuable materials. Therefore, when your turbo brush has reached the end of its service life, please take it to your retailer or recycling centre for recycling. For current disposal methods, please enquire at a retailer or your local council.

## Appliance description

- 1 Tool connecting piece with accessory connection\*
- 2 Tool connecting piece without accessory connection\*
- 3 Regulator for adjusting the turbo brush to the particular texture of the carpet\*
- 4 Brush roller release button
- 5 Viewing window with turbine\*
- 6 Brush roller guide rod
- 7 Brush roller

## Initial use

### Figure 1\*

- a) Tool without accessory connection:
  - Connect the turbo brush to the suction pipe.
  - To release the connection, turn the tube slightly and pull it out of the turbo brush connecting piece.
- b) Tool with accessory connection:
  - Push the telescopic tube into the turbo brush connecting piece until it locks in place.
  - To release the connection, press the locking collar and pull out the telescopic tube.

## Brush vacuuming

### ! Please note

- Only brush vacuum using full suction power, i.e. maximum power setting on the vacuum cleaner.

### Figure 2\*

In order to achieve the optimum cleaning effect for different types of floor coverings, the suction regulator should be adjusted accordingly, depending on the type of carpet.



=> long pile/closely woven carpets



=> short pile/loosely woven carpets or hard floors

In the viewing window at the side, you can tell from the speed at which the turbine is turning how fast the brush roller is rotating.

If the brush is vacuuming too firmly or is turning too slowly, the suction regulator should be turned further towards the



symbol.

### Figure 3

Only brush carpet fringes in the direction of the arrow.

## Maintenance

Always switch off the vacuum cleaner and unplug the power cable before carrying out maintenance work.  
Remove the turbo brush from the suction/telescopic tube

### Figure 4

Release the brush roller using the unlocking knob and pull it sideways out of the turbo brush.

### Figure 5

Use scissors to cut through threads and hairs wound round the rollers.

### Figure 6

Vacuuming off threads and hairs.

### Figure 7

Push the brush roller in sideways along the guide rod and lock in place using the unlocking knob.

- ! **Please note:** The turbo brush must only be put into
- operation with the brush roller fitted.

Subject to technical modifications.

Conservez cette notice d'utilisation.

Si vous remettez la brosse à une tierce personne, veuillez-y joindre sa notice d'utilisation.

## Domaine d'application

La turbobrosse s'utilise avec l'aspirateur pour nettoyer et brosser les tapis. Elle élimine la poussière, les peluches, les fils et les cheveux très efficacement. Elle permet de donner une fraîcheur visible aux tapis dont le poil est aplati.

On peut également utiliser la turbobrosse sur des sols durs.

## Utilisation conforme aux prescriptions et à l'emploi prévu

Cette turbobrosse est destinée exclusivement à une utilisation domestique et non professionnelle. Utilisez la turbobrosse exclusivement selon les indications figurant dans cette notice d'utilisation. Le fabricant n'assume aucune responsabilité pour les dommages éventuels résultant d'un emploi non conforme aux fins d'utilisation ou d'une mauvaise manipulation.

Pour cette raison, veuillez absolument tenir compte des remarques suivantes !

- Utiliser exclusivement des pièces de rechange d'origine.

### La turbobrosse n'est pas appropriée à :

- aspirer sur des personnes ou des animaux
- aspirer des :
  - petits organismes vivants
  - substances nocives, coupantes, chaudes
  - ou incandescentes
  - substances humides ou liquides
  - substances et gaz facilement inflammables ou explosifs.

## Consignes de sécurité

Cette turbobrosse répond aux règles techniques reconnues et aux prescriptions de sécurité applicables. Nous attestons sa conformité avec les directives européennes.

- Utiliser la turbobrosse uniquement avec la brosse rotative montée.
- Ne pas saisir la brosse rotative lorsqu'elle tourne.
- Ne pas faire passer la brosse rotative sur le cordon d'alimentation lorsqu'elle tourne.
- Lorsque la brosse rotative tourne, ne pas laisser la turbobrosse immobile sur le tapis (cela endommage le poil).
- Ne pas utiliser la turbobrosse à intervalles rapprochés pour nettoyer les tapis velours en laine dont le poil est peu serré.

## Important

- Ne pas approcher la turbobrosse près de cheveux longs, d'écharpes, de cravates etc. lorsqu'elle tourne.
- L'appareil peut être utilisé par des enfants à partir de 8 ans et par des personnes ayant des capacités physiques, sensorielles ou mentales restreintes ou ayant un manque d'expérience et / ou de connaissances s'ils sont sous surveillance ou ont été informés de la manipulation sûre de l'appareil et ont compris les dangers qui en résultent.
- Les enfants ne doivent pas jouer avec l'appareil.
- Le nettoyage et l'entretien ne doivent pas être effectués par des enfants sans surveillance.

## Indication pour la mise au rebut

### ■ Emballage

L'emballage protège la turbobrosse pendant le transport.

Il est constitué de matériaux écologiques et est donc recyclable.

Les matériaux d'emballage qui ne sont plus utilisés doivent être mis au rebut aux points collecteurs du système de recyclage « Point vert ».

### ■ Appareil usagé

Les appareils usagés contiennent souvent des matériaux précieux.

Pour cette raison, rappez votre turbobrosse usagée à votre revendeur ou dans un centre de recyclage pour la revalorisation. Pour connaître les possibilités d'élimination actuelles, renseignez-vous auprès de votre revendeur ou de votre mairie.

## Description de l'appareil

- 1 Manchon de la brosse avec raccord d'accessoire\*
- 2 Manchon de la brosse sans raccord d'accessoire\*
- 3 Régulateur pour l'adaptation à la nature du tapis\*
- 4 Bouton de déverrouillage de la brosse rotative
- 5 Regard avec turbine\*
- 6 Tige de guidage de la brosse rotative
- 7 Brosse rotative

## Mise en service

### Fig. 1\*

- a) Brosse sans raccord d'accessoire :  
Emmancher la turbobrosse sur le tube d'aspiration. Pour le démontage, tourner légèrement le tube et le retirer du manchon de la turbobrosse
- b) Brosse avec raccord d'accessoire :  
Pousser le tube télescopique dans le manchon de turbobrosse jusqu'à sa fixation. Pour le démontage, presser le manchon de déverrouillage et retirer le tube télescopique.

\*selon l'équipement

## Aspiration et brossage simultanés

### ! Important

- Pour l'aspiration et brossage simultané, utiliser toute la puissance d'aspiration, donc régler la puissance maximale de l'aspirateur.

### Fig. 2\*

Pour obtenir un effet nettoyant optimal pour les différents revêtements de sol, régler le variateur de la puissance d'aspiration de façon appropriée au type de tapis.



=> tapis à poils longs / denses



=> tapis à poils courts / peu serrés ou sols durs

En regardant la vitesse de rotation de la turbine visible dans le regard latéral vous pouvez savoir à quelle vitesse la brosse rotative tourne.

Si la brosse aspire trop fort ou tourne trop lentement, continuer à tourner le variateur de la puissance d'aspiration en direction du symbole .

### Fig. 3

Brosser les franges uniquement dans le sens de la flèche.

## Entretien

Avant chaque entretien, éteindre l'aspirateur et débrancher la fiche de secteur. Retirer la turbobrosse du tube d'aspiration / tube télescopique

### Fig. 4

Déverrouiller la brosse rotative en appuyant sur le bouton de déverrouillage et la retirer latéralement de la turbobrosse.

### Fig. 5

Couper les fils et cheveux enroulés à l'aide de ciseaux.

### Fig. 6

Aspirer les fils et les cheveux.

### Fig. 7

Introduire la brosse rotative latéralement dans la turbobrosse, le long de la tige de guidage.

### ! Attention : La turbobrosse doit uniquement être

- utilisée avec la brosse rotative en place.

Sous réserve de modifications techniques.



Conservare le istruzioni per l'uso.

In caso di cessione della spazzola a terzi, si raccomanda di consegnare anche le istruzioni per l'uso.

## Campo d'applicazione

La spazzola Turbo aspira e spazzola i tappeti in collegamento con l'aspirapolvere. Rimuove a fondo polvere, pelucchi, fili e capelli. Anche in caso di pelucchi molto aderenti al tappeto, è possibile rimuoverne una quantità sensibile.

La spazzola Turbo può essere azionata anche su pavimenti.

## Utilizzo conforme

Questa spazzola Turbo è destinata esclusivamente all'utilizzo in ambito domestico e non è adatta per uso industriale.

Utilizzare la spazzola Turbo per lavare i pavimenti soltanto così come indicato dalle presenti istruzioni per l'uso.

Il costruttore non assume alcuna responsabilità per gli eventuali danni causati da un utilizzo non conforme o errato.

Si raccomanda pertanto di osservare scrupolosamente le seguenti avvertenze.

- Utilizzare esclusivamente parti di ricambio originali.

### La spazzola Turbo per lavare i pavimenti non è adatta all'uso nei seguenti casi:

- l'aspirazione su persone o animali
- aspirazione di:
  - insetti
  - sostanze nocive, oggetti affilati, materiali caldi o incandescenti
  - sostanze umide o liquide
  - sostanze e gas infiammabili o esplosivi.

## Norme di sicurezza

Questa spazzola Turbo per lavare i pavimenti è conforme alle regole tecniche riconosciute e alle norme di sicurezza in vigore.

Confermiamo la conformità con le direttive europee.

- La spazzola Turbo deve essere azionata esclusivamente con il rullo della spazzola montato.
- Non afferrare il rullo spazzola in funzione.
- Non passare con il rullo spazzola in funzione sul condotto di alimentazione.
- Con il rullo spazzola rotante montato, non lasciare la spazzola Turbo accesa sul tappeto (danni al pelo del tappeto).
- I tappeti in lana o velluto, in particolare quelli di pelo soffice, non dovrebbero essere puliti con la spazzola Turbo soltanto a intervalli di tempo troppo ravvicinati.

### Attenzione

- Non utilizzare la spazzola Turbo nelle vicinanze di capelli lunghi, scialli, cravatte.
- L'apparecchio può essere utilizzato da bambini di età pari o superiore a 8 anni e da persone con ridotte facoltà fisiche, sensoriali o mentali nonché da persone prive di sufficiente esperienza e/o conoscenza dello stesso se sorvegliate o istruite in merito all'utilizzo sicuro dell'apparecchio e consapevoli degli eventuali rischi derivanti da un utilizzo improprio.
- I bambini non devono giocare con l'apparecchio.
- Le operazioni di pulizia e di manutenzione non devono essere effettuate dai bambini senza la supervisione di un adulto.

## Avvertenze per lo smaltimento

### Imballaggio

L'imballaggio protegge la spazzola Turbo contro eventuali danni durante il trasporto.

È realizzato con materiali non inquinanti e può pertanto essere riciclato.

Provvedere allo smaltimento dei materiali di imballaggio non più necessari rivolgendosi ai centri di raccolta per il sistema di riciclaggio "Punto verde".

### Apparecchio dismesso

Gli apparecchi dismessi contengono ancora molteplici materiali preziosi.

Si consiglia pertanto di restituire la spazzola Turbo per lavare i pavimenti dismessa al proprio rivenditore o presso un centro di riciclaggio. Per informazioni sulle modalità del riciclaggio, rivolgersi al proprio rivenditore o all'amministrazione comunale della propria città.

## Descrizione dell'apparecchio

- 1 Tronchetto della bocchetta con attacco per accessori\*
- 2 Tronchetto della bocchetta senza attacco per accessori\*
- 3 Regolatore per l'adattamento alle caratteristiche del tappeto\*
- 4 Pulsante di sblocco del rullo della spazzola
- 5 Finestra di ispezione con turbina\*
- 6 Asta per inserimento del rullo della spazzola
- 7 Rullo della spazzola

## Messa in funzione

### Figura 1\*

a) Bocchetta senza collegamento accessori:

Inserire la spazzola Turbo sul tubo di aspirazione. Per sbloccare, ruotare un po' il tubo e tirare dal raccordo della spazzola Turbo

b) Bocchetta con collegamento accessori:

Spingere il tubo telescopico nel raccordo della spazzola Turbo fino a farlo innestare in posizione. Per sbloccare, premere la bussola di sblocco e rimuovere il tubo telescopico.

\* a seconda della specifica dotazione

## Uso della spazzola

### ! Attenzione

- Utilizzare la spazzola soltanto alla massima forza di aspirazione, ovvero alla massima potenza con l'aspirapolvere.

### Figura 2\*

Per ottenere una pulizia ottimale per i diversi tipi di pavimento, sarebbe opportuno impostare il regolatore della potenza di aspirazione a seconda del tipo di tappeto.



=> Tappeti a pelo lungo/molto spessi



=> Tappeti a pelo corto/soffici o pavimenti

Mediante la finestra di ispezione laterale è possibile conoscere la velocità di rotazione della turbina, e a che velocità ruota il rullo della spazzola.

Qualora la spazzola aspirasse troppo o ruotasse troppo lentamente, sarebbe opportuno ruotare il regolatore della potenza di aspirazione in direzione del simbolo .

### Figura 3

Spazzolare le frange soltanto nella direzione indicata dalla freccia.

## Manutenzione

Prima di ogni intervento di manutenzione spegnere l'aspirapolvere e staccarla dalla presa elettrica. Estrarre la spazzola Turbo dal tubo di aspirazione/tubo telescopico

### Figura 4

Sbloccare il rullo della spazzola mediante il pulsante di sblocco e tirare lateralmente la spazzola Turbo.

### Figura 5

Tagliare con le forbici eventuali fili e/o capelli arrotolati.

### Figura 6

Aspirare fili e capelli.

### Figura 7

Inserire il rullo della spazzola lateralmente e lungo l'asta per l'inserimento nella spazzola Turbo e innestare mediante il pulsante di sblocco.

### ! Attenzione: la spazzola Turbo deve essere azionata

- esclusivamente con il rullo della spazzola montato.

Con riserva di modifiche tecniche.

De gebruiksaanwijzing goed bewaren. Wanneer u de borstel doorgeeft aan derden de gebruiksaanwijzing erbij voegen.

## Toepassing

Aangesloten op de stofzuiger zuigt en borstelt de Turbo-borstel vloerbedekking. Stof, pluisjes, draden en haren worden op deze manier zeer grondig verwijderd. Zo wordt de structuur van platgetreden vloerbedekking weer duidelijk losser.

De Turbo-borstel kan ook bij harde vloeren worden gebruikt.

## Gebruik volgens de voorschriften

Deze Turbo-borstel is alleen voor huishoudelijk en niet voor zakelijk gebruik bestemd.

De Turbo-borstel uitsluitend gebruiken zoals aangegeven in deze gebruiksaanwijzing. De fabrikant is niet aansprakelijk voor eventuele schade die ontstaat wanneer het toestel niet volgens de voorschriften of op een verkeerde manier wordt gebruikt.

Volg daarom bestel de volgende aanwijzingen op!

- Alleen originele reserveonderdelen gebruiken.

### De Turbo-borstel is niet geschikt voor:

- het schoonzuigen van mensen of dieren
- het opzuigen van:
  - insecten
  - substanties die schadelijk voor de gezondheid, heet of gloeiend zijn, of scherpe randen hebben
  - vochtige of vloeibare stoffen
  - licht ontvlambare of explosieve stoffen en gassen.

## Veiligheidsvoorschriften

Deze Turbo-borstel voldoet aan de erkende regels van de techniek en de betreffende veiligheidsbepalingen. Wij bevestigen overeenstemming met de Europese richtlijnen.

- Turbo-borstel alleen met een gemonteerde rolborstel in gebruik nemen.
- Niet met uw handen in de lopende rolborstel komen.
- Niet met een lopende rolborstel over de toevoerkabel rijden.
- Bij een roterende rolborstel de Turbo-borstel niet onbeweeglijk op de vloerbedekking laten staan (Beschadiging van de vloerpolen).
- Polen van veloursvloerbedekking, met name die met een losse pool, dienen alleen na langere periodes met de Turbo-borstel te worden gereinigd.

### Let op:

- Zorg ervoor dat de Turbo-borstel niet in de onmiddellijke nabijheid van lange haren, sjaals, dassen etc. komt.
- Dit apparaat kan worden gebruikt door kinderen vanaf 8 jaar en door personen met beperkte fysieke, sensorische of geestelijke vermogens of personen die gebrek aan kennis of ervaring hebben, wanneer zij onder toezicht staan of met het oog op een veilig gebruik volledig over de bediening van het apparaat zijn geïnformeerd en op de hoogte zijn van de gevaren die hieruit kunnen voortvloeien.
- Kinderen mogen niet met het apparaat spelen.
- Reiniging en onderhoud mogen niet worden uitgevoerd door kinderen als zij niet onder toezicht staan.

## Instructies voor recycling

### ■ Verpakking

De verpakking beschermt de Turbo-borstel tegen beschadiging tijdens het transport.

Deze bestaat uit milieuvriendelijk materiaal en is daarom recyclebaar.

Breng verpakkingsmateriaal dat u niet meer nodig heeft naar een verzamelplaats voor de verwerking van afval.

### ■ Oude toestellen

Oude toestellen bevatten vaak nog waardevol materiaal.

Geef daarom uw oude Turbo-borstel voor hergebruik af aan uw handelaar of een recyclecentrum. Informatie over actuele methoden van afvalverwijdering kunt u krijgen bij uw handelaar of uw gemeente.

## Beschrijving van het toestel

- 1 Mondstuk met aansluiting voor toebehoren\*
- 2 Mondstuk zonder aansluiting voor toebehoren\*
- 3 Regelaar voor aanpassing aan het type vloerbedekking\*
- 4 Ontgrendelingsstoets rolborstel
- 5 Kijkvenster met Turbine\*
- 6 Stang rolborstel
- 7 Rolborstel

## De stofzuiger in gebruik nemen

### Afbeelding 1\*

a) Mondstuk zonder aansluiting voor toebehoren: Turbo-borstel bevestigen aan zuigbus.

Om de verbinding op te heffen de handgreep een beetje draaien en uit het aansluitstuk van de Turbo-borstel trekken.

b) Mondstuk met aansluiting voor toebehoren:

De telescoopbus in het aansluitstuk van de Turbo-borstel schuiven tot hij inklikt. Om de verbinding op te heffen op de ontgrendelingshuls drukken en de telescoopbus eruit trekken.

\*afhankelijk van de uitvoering

## Borstelzuigen

### ! Let op:

- De borstel alleen gebruiken met volledige zuigkracht, d.w.z. de max. stand van de stofzuiger.

### Afbeelding 2\*

Om tot een optimaal resultaat voor de verschillende typen vloerbedekking te komen, dient de zuigkrachtregelaar op het betreffende type te worden ingesteld.



=> langpolige / dikke vloerbedekking



=> kortpolige / lossere vloerbedekking of harde vloeren

In het kijkvenster aan de zijkant kunt u aan de draaisnelheid van de Turbine zien hoe snel de rolborstel draait.

Als de zuigkracht van de borstel te sterk is of wanneer hij te langzaam draait, dient de zuigkrachtregelaar meer in de richting van het symbool  te worden gedraaid.

### Afbeelding 3

Rafels van vloerbedekking alleen bortelen in de pijlrichting.

## Onderhoud

Voor het onderhoud de stofzuiger altijd uitschakelen en de stekker uit het stopcontact halen. Turbo-borstel van de zuig- / telescoopbuis afnemen

### Afbeelding 4

Rolborstel via de ontgrendelingsknop ontgrendelen en zijwaarts uit de Turbo-borstel trekken.

### Afbeelding 5

Opgewikkelde draden en haren met een schaar doorknippen.

### Afbeelding 6

Draden en haren opzuigen.

### Afbeelding 7

Rolborstel zijwaarts langs de stang in de Turbo-borstel schuiven en vastzetten met de ontgrendelingsknop.

### ! Let op:

- Turbo-borstel mag alleen in gebruik worden genomen met een gemonteerde rolborstel.

Technische wijzigingen voorbehouden.

Opbevar brugsanvisningen.

Når mundstykket overdrages til andre, skal brugsanvisningen også gives med.

## Anvendelsesområde

Turbo-børstemundstykket er beregnet til støvsugning og børstning af tæpper sammen med støvsugeren. Det er særligt effektivt til fjernelse af støv, fnug, tråde og hår. Ved tæpper, hvor luven er trådt ned, kan der ses en tydelig forbedring.

Turbo-børstemundstykket kan også anvendes på gulve med hård belægning.

## Anvendelse iht. formål

Turbo-børstemundstykket er kun beregnet til brug i private husholdninger og ikke til erhvervsmæssig anvendelse.

Turbo-børstemundstykket må kun anvendes i henhold til anvisningerne i denne brugsanvisning.

Producenten påtager sig intet ansvar for eventuelle skader, som er opstået ved ikke-formålmæssig anvendelse eller forkert betjening.

Overhold derfor ubetinget nedenstående anvisninger!

- Anvend kun originale reservedele.

**Turbo-børstemundstykket er ikke beregnet til:**

- Støvsugning af mennesker eller dyr
- Opsugning af:
  - smådyr
  - sundhedsfarlige, skarpkantede, varme eller glødende substanser.
  - fugtige eller flydende substanser
  - letantændelige eller eksplosive stoffer eller gasser.

## Sikkerhedsanvisninger

Dette turbo-børstemundstykke opfylder de anerkendte regler for tekniske konstruktioner samt de respektive sikkerhedsbestemmelser.

Vi erklærer, at produktet stemmer overens med de europæiske direktiver:

- Hvis turbo-børstemundstykket er beskadiget, må det ikke anvendes.
- Stik ikke fingrene ind til børstevalsen, mens den roterer.
- Bevæg ikke mundstykket over hen over netledningen, mens børsten roterer.
- Lad ikke turbo-børstemundstykket stå stille på tæppet med roterende valse. (luven bliver beskadiget).
- Uld-velourtæpper, især med blød luv, bør kun rengøres med turbo-børstemundstykket med større mellemrum.

## Bemærk venligst

- Pas på, at turbo-børstemundstykket ikke kommer tæt på langt hår, tørklæder, slips eller lignende, mens børsten roterer.
- Dette apparat kan benyttes af børn fra 8 år og derover, samt af personer med reducerede fysiske, sensoriske eller mentale evner og / eller manglende erfaring eller viden, hvis de er under opsigt eller er blevet instrueret i sikker brug af apparatet og har forstået de farer og risici, der kan være forbundet med brugen af apparatet.
- Børn må ikke bruge apparatet som legetøj.
- Rengøring og vedligeholdelse må ikke udføres af børn, uden at de er under opsigt.

## Anvisninger om bortskaffelse

### ■ Emballage

Emballagen beskytter turbo-børstemundstykket mod transportskader.

Den er fremstillet af miljøvenlige materialer og kan derfor recycles.

Emballage, der ikke mere skal anvendes, bør bortskaffes på genbrugsstationer eller på lignende vis.

### ■ Kasserede mundstykker

Kasseret udstyr indeholder materialer, der kan genbruges.

Når turbo-børstemundstykket skal kasseres, skal det derfor afleveres hos forhandleren eller på en genbrugsstation. Der kan indhentes oplysninger om gældende bortskaffelsesregler hos forhandleren eller på kommunen.

## Beskrivelse

- 1 Mundstykkestud med tilslutning til tilbehør\*
- 2 Mundstykkestud uden tilslutning til tilbehør\*
- 3 Regulator til indstilling iht. tæppets art\*
- 4 Frigørelsestast, børstevalse
- 5 Skueglas til rotor\*
- 6 Føringsstav, børstevalse
- 7 Børstevalse

## Ibrugtagning

### Figur 1\*

- a) Mundstykkestud uden tilslutning til tilbehør:
  - Sæt turbo-børstemundstykket på røret.
  - Drej røret lidt, når delene skal skilles ad igen, og træk det ud af studsen på turbo-børstemundstykket.
- b) Mundstykke med tilslutning til tilbehør:
  - Skyd teleskoprøret ind i turbo-børstemundstykkets studs, til det går i indgreb.
  - Tryk på låsemuffen, og træk teleskoprøret ud, når delene skal skilles ad igen.

\*afhængigt af udstyr

## Støvsugning med børste

### ! Bemærk venligst

- Brug kun børsten til støvsugning med fuld sugestyrke – dvs. med maksimal sugestyrke på støvsugeren.

### Figur 2\*

Det anbefales at indstille sugestyrkeregulatoren svarende til de forskellige tæppe- og gulvtyper for at opnå den optimale rengøringsgrad.



=> langluvede / tætte tæpper



=> kortluvede / løstvævede tæpper eller hårde gulve

Gennem skueglasset i siden kan man ud fra rotorens omdrejningshastighed se, hvor hurtigt børstevalsen drejer. Hvis børsten suger sig for fast eller drejer sig for langsomt, skal sugestyrkeregulatoren drejes i retning af symbolet

### Figur 3

Støvsug kun frynser på tæpper i pilens retning.

## Vedligeholdelse

Sluk altid for støvsugeren, og træk netstikket ud af kontakten, inden støvsugeren vedligeholdes. Tag turbo-børstemundstykket af rør / teleskoprør.

### Figur 4

Frigør børstevalsen ved hjælp af frigøringsknappen, og træk den sidelæns ud af turbo-børstemundstykket.

### Figur 5

Hår og tråde, som har viklet sig om børsterne, kan klippes over med en saks.

### Figur 6

Tråde og hår suges bort.

### Figur 7

Før børstevalsen sidelæns ind i turbo-børstemundstykket langs føringsstaven, og lad børstevalsen gå i indgreb ved hjælp af frigøringsknappen.

! **Bemærk:** Turbo-børstemundstykket må kun anvendes,

- når børstevalsen er monteret.

Med forbehold for tekniske ændringer.

Ta godt vare på bruksanvisningen.

Bruksanvisningen må følge med dersom børsten skifter eier.

## Bruksområde

Turbo-børsten suger og børster tepper i forbindelse med støvsugeren. Den fjerner støv, lo, tråder og hår svært grundig. Nedtråkket teppegulv blir betydelig luftigere.

Turbo-børsten kan også brukes på harde gulv.

## Tiltenkt bruk

Denne turbo-børsten er kun beregnet for bruk i husholdninger og ikke til nærings- og industriformål. Turbo-børsten må bare brukes som beskrevet i denne bruksanvisningen.

Produsenten er ikke ansvarlig for eventuelle skader forårsaket av ikke-tiltenkt eller feil bruk.

Les derfor de følgende instruksjonene nøye!

- Bruk bare originale reservedeler.

### Turbo-børsten er ikke egnet for:

- støvsuging av mennesker eller dyr
- oppsuging av:
  - insekter og andre småkryp
  - helseskadelige, skarpe, varme eller glødende stoffer eller gjenstander
  - fuktige eller flytende stoffer
  - lettantennelige eller eksplosive stoffer og gasser.

## Sikkerhetsanvisninger

Denne turbo-børsten er laget i henhold til anerkjente tekniske prinsipper og gjeldende sikkerhetsbestemmelser.

Vi bekrefter at produktet er i overensstemmelse med europeiske retningslinjer.

- Bruk kun turbo-børsten med påmontert børstevals.
- Ikke ta inn i børstevalsen.
- Ikke kjør over ledningen med børstevalsen mens den går.
- Ikke la turbo-børsten stå stille på teppet hvis du bruker roterende børstevals (Teppe-skader).
- Ull-velurtepper, spesielt de med løs struktur, bør bare rengjøres med turbo-børsten en sjelden gang.

### Obs!

- Ikke la turbo-børsten komme i kontakt med langt hår, sjal, slips o.l. mens den går.
- Apparatet skal bare brukes av barn over åtte år og personer med nedsatt fysisk, sensorisk eller mental funksjonsevne eller manglende erfaring og/eller kunnskap dersom de er under oppsyn eller har fått tilstrekkelig opplæring i sikker bruk av apparatet og har forstått hvilke farer som kan oppstå.
- Barn skal ikke leke med apparatet.
- Rengjøring og vedlikehold skal ikke utføres av barn uten tilsyn.

## Informasjon om deponering

### ■ Emballasje

Emballasjen beskytter turbo-børsten mot skader under transport.

Den består av miljøvennlige materialer og kan derfor resirkuleres.

Kast emballasje du ikke har bruk for på en miljøstasjon.

### ■ Gammelt apparat

Gamle apparater inneholder mange materialer som fortsatt kan brukes.

Lever derfor turbo-børsten til gjenvinning hos forhandleren eller en miljøstasjon når den er utslitt.

Du kan få informasjon om mulige måter å kassere apparatet på hos forhandleren eller kommunale myndigheter.

## Beskrivelse av apparatet

- 1 Munnstykkestuss med tilbehørskobling\*
- 2 Munnstykkestuss uten tilbehørskobling\*
- 3 Regulering for tilpassing til teppestruktur\*
- 4 Låseknapp børstevals
- 5 Vindu med turbin\*
- 6 Styrestav børstevals
- 7 Børstevals

## Komme i gang

### Figur 1\*

#### a) Munnstykke uten tilbehørskobling:

Sett turbo-børsten på røret.

For å løsne koblingen vrir du litt på røret og trekker turbo-børsten ut av stussen

#### b) Munnstykke med tilbehørskobling:

Skyv teleskoprøret inn i stussen på turbo-børsten til det klikker på plass.

For å løsne forbindelsen må du trykke sammen låsehylsen og trekke ut teleskoprøret.

## Støvsuge med børste

### ! Obs!

- Børstestøvsuging kun med full sugekraft, dvs. maks. effekt på støvsugeren.

### Figur 2<sup>a</sup>

For å oppnå et optimalt rengjøringsresultat på de forskjellige gulvbeleggene, må sugekraftreguleringen stilles inn etter teppe type.



=> langhårede/tykke tepper



=> korthårede tepper / tepper med løs struktur eller harde gulv

I vinduet på siden kan du se på omdreiningshastigheten til turbinen hvor fort børstevalsen roterer.

Dersom børsten suger seg for hardt fast eller roterer for langsomt, må sugekraftregulatoren vris mot symbolet .

### Figur 3

Teppefrynser må kun børstes i pilretningen.

## Vedlikehold

Før vedlikehold må støvsugeren slås av og kontakten trekkes ut. Koble turbo-børsten fra suge-/teleskoprøret

### Figur 4

Løsne børstevalsen med låseknappen og trekk den sidelengs ut av turbo-børsten.

### Figur 5

Klipp over tråder og hår som har blitt viklet opp med en saks.

### Figur 6

Sug opp tråder og hår.

### Figur 7

Skyv børstevalsen inn i turbo-børsten sidelengs langs styrestaven og lås den med låseknappen.

- ! **Obs:** Turbo-børsten må kun brukes med påmontert
- børsteval.

Med forbehold om tekniske endringer.



Spara bruksanvisningen.

Om borsten byter ägare måste bruksanvisningen medfölja.

## Användningsområde

Turboborsten används till dammsugaren för att suga och borsta mattor. Särskilt bra på att avlägsna damm, ludd, trådar och hår. En tilltrampad heltäckningsmatta blir märkbart uppluckrad och mjukare att gå på. Turboborsten kan även användas till hårda golv.

## Avsedd användning

Den här turboborsten ska endast användas i hushållet och är inte avsedd för industriellt bruk.

Använd alltid turboborsten i enlighet med bruksanvisningen.

Tillverkaren ansvarar inte för eventuella skador som beror på ej avsedd användning eller felhantering. Nedanstående anvisningar måste därför ovillkorligen följas!

- Använd endast originalreservdelar.

### Turboborsten är inte avsedd för:

- dammsugning av människor eller djur
- för att dammsuga upp:
  - levande insekter (flugor, spindlar etc.)
  - hälsovådliga, vassa, heta eller glödande material
  - fuktiga eller flytande ämnen
  - lättantändliga eller explosiva material och gaser.

## Säkerhetsanvisningar

Den här turboborsten följer godkända tekniska regelverk och tillämpliga säkerhetsbestämmelser.

Vi intygar att enheten följer europeiska riktlinjer.

- Använd turboborsten endast ihop med borstvalsens.
- Rör inte vid borstvalsens när den roterar.
- Kör inte med borstvalsens över elkabeln.
- När borstvalsens roterar får du inte lämna turboborsten stillastående på mattan (luggskador).
- Mattor av ylle och velour, särskilt sådana med väldigt mjuk lugg, kan rengöras med turboborsten, men då med rejäla tidsintervall.

## Observera!

- Håll inte en roterande turboborste i närheten av långt hår, sjalar, halsdukar o.dyl..
- Barn under 8 år och personer med begränsade fysiska, sensoriska eller mentala färdigheter eller som saknar erfarenhet eller kunskap får endast använda enheten under överinseende av någon annan, eller under förutsättning att de får lära sig hur enheten används på ett säkert sätt och vilka risker som finns.
- Låt inte barn leka med enheten.
- Barn får endast utföra rengöring och skötsel under uppsikt.

## Återvinning

### ■ Förpackning

Förpackningen skyddar turboborsten från transportskador.

Den är gjord av miljövänliga och återvinningsbara material.

Förpackningsmaterial som inte längre används ska lämnas på uppsamlingsplatser för avfallsåtervinning.

### ■ Uttjänta enheter

Uttjänta enheter innehåller ofta värdefulla material. Återlämna den uttjänta turboborsten till din återförsäljare eller till en återvinningscentral.

Information om återvinning får du hos återförsäljaren eller av din kommun.

## Beskrivning av produkten

- 1 Munstyckets fäste med tillbehörsfäste\*
- 2 Munstyckets fäste utan tillbehörsfäste\*
- 3 Reglage för justering efter underlaget\*
- 4 Frigöringsknapp borstvals
- 5 Turbinfönster\*
- 6 Styrstång borstvals
- 7 Borstvals

## Starta dammsugaren

### Bild 1\*

#### a) Munstycke utan tillbehörsfäste:

Sätt turboborsten på röret.

Lossa anslutningen genom att vrida lite på röret och dra turboborsten ut ur rörets fäste

#### b) Munstycke med tillbehörsfäste:

Skjut in turboborsten i teleskopröret tills det fäster.

Tryck på frigöringshylsan och dra ut teleskopröret.

## Dammsuga med borsten

### ! Observera!

- När du suger med turboborsten ska du använda dammsugarens maximala sugeffekt.

### Bild 2\*

Optimal effekt för olika golvtyper får du genom att ställa in sugeffekten efter typen av underlag.



=> långhårig/tjock matta



=> korthårig/mjuk matta eller hårt golv

I fönstret som sitter på sidan kan du med hjälp av turbinens hastighet se hur snabbt borstvalsens snurrar.

Om borsten suger sig fast för hårt i underlaget eller roterar för långsamt, justerar du sugeffekten genom att dra reglaget i riktning mot symbolen .

### Bild 3

Mattfransar borstas/sugs endast i pilens riktning.

## Underhåll

Vid underhåll ska dammsugaren alltid stängas av och nätkontakten dras ur. Ta bort turboborsten från röret/teleskopröret

### Bild 4

Lossa borstvalsens med frigöringsknappen och dra ut valsens ur turboborsten från sidan.

### Bild 5

Hoptrasslade trådar och hår kan klippas av med en sax.

### Bild 6

Sug upp trådar och hår.

### Bild 7

För in borstvalsens från sidan, längs styrestången, i turboborsten och se till att den fäster via frigöringsknappen.

### ! Obs! Turboborsten får endast användas när

- borstvalsens är monterad.

Med förbehåll för tekniska ändringar.

Säilytä käyttöohjeet.

Jos annat harjan kolmannelle osapuolelle, muista liittää käyttöohje mukaan.

## Käyttöalue

Turboharja liitetään pölynimuriin, ja se imuroi ja harjaa matot. Se poistaa pölyn, nöyhden, langanpätkät ja hiukset erittäin tehokkaasti. Maton talleantunut nukka saa samalla kohottavan käsittelyn.

Turboharjaa voidaan käyttää myös kovalla lattiapinnalla.

## Määräystenmukainen käyttö

Tämä turboharja on tarkoitettu vain kotilouskäyttöön. Käytä turboharjaa tässä käyttöohjeessa annettujen ohjeiden mukaan.

Valmistaja ei vastaa mahdollisista vahingoista, jotka johtuvat ohjeidenvastaisesta käytöstä tai väärästä hoidosta.

Noudata ehdottomasti seuraavia ohjeita!

- Käytä vain alkuperäisiä varaosia.

### Turboharja ei sovellu:

- ihmisten tai eläinten imurointiin
- sillä ei voida imuroida:
  - pieneliöitä
  - terveydelle haitallisia, teräviä, kuumia tai hehkuvia aineita
  - kosteita tai nestemäisiä aineita
  - helposti syttyviä tai räjähtäviä aineita ja kaasuja.

## Turvaohjeet

Tämä turboharja täyttää hyväksytyt tekniset säännöt ja asianmukaiset turvamääräykset.

Vahvistamme, että ne ovat yhdenmukaisia eurooppalaisten direktiivien kanssa.

- Käytä turboharjaa vain paikalleen asennetun harjatelan kanssa.
- Älä tartu pyörivään harjatelaa.
- Älä liikuta pyörivää harjatelaa liitäntäjohtoon päällä.
- Älä jätä turboharjaa paikalleen maton päälle, kun harjatelaa pyörii (nukka vaurioituu).
- Villaveluurimatot, joissa on kuohkea nukka, on hyvä puhdistaa turboharjalla vain satunnaisesti.

## Muista

- Älä vie turboharjaa pitkien hiusten, kaulahuivien, solmioiden yms. välittömään läheisyyteen.
- Laitetta voivat käyttää 8 vuotta täyttäneet lapset ja henkilöt, joiden fyysiset tai henkiset kyvyt ovat rajoittuneet tai joilta puuttuu kokemus ja/tai tieto laitteen käytöstä, valvonnan alaisina tai kun heitä on opastettu laitteen käytössä ja he ovat ymmärtäneet laitteen käytön vaarat.
- Lapset eivät saa leikkiä laitteella.
- Lapset eivät saa puhdistaa tai huoltaa laitetta ilman valvontaa.

## Ohjeita hävittämisestä

### ■ Pakkaus

Pakkaus suojaa turboharjaa vaurioilta kuljetuksen aikana.

Se on ympäristöystävällistä materiaalia ja se voidaan kierrättää.

Vie tarpeettomat pakkausmateriaalit asiaankuuluvaan kierrätyspisteeseen.

### ■ Käytöstä poistettu laite

Käytetyt laitteet sisältävät monia arvokkaita materiaaleja.

Vie käytöstä poistettu turboharja kierrätystä varten alan liikkeeseen tai kierrätyskeskukseen. Lisätietoja jätehuoltokysymyksissä saat kauppiaalta tai kunnastasi.

## Laitteen kuvaus

- 1 Suulakeistukka, jossa varusteliitin\*
- 2 Suulakeistukka, jossa ei varusteliitintä\*
- 3 Säädin maton ominaisuuksiin soveltamista varten\*
- 4 Harjatelan vapautuspainike
- 5 Tarkistusikkuna ja turbiini\*
- 6 Harjatelan ohjaintanko
- 7 Harjatelaa

## Käyttöönotto

### Kuva 1\*

#### a) Suulake ilman varusteliitintä:

Aseta turboharja imuputkeen.

Liitoksen irrottamiseksi kierrä putkea vähän ja vedä turboharjan pidikkeestä

#### b) Suulake jossa varusteliitin:

Työnnä teleskooppiputki turboharjan pidikkeeseen lukitukseen saakka.

Liitoksen irrottamiseksi paina irrotusholkista ja vedä teleskooppiputki irti.

\* mallista riippuen

## Harjaimurointi

### **Muista**

- Käytä harjaimurointiin vain täyttä imutehoa, siis pölynimurin korkeinta tehoasetusta.

### **Kuva 2\***

Erialaisten lattiapintojen optimaalisen puhdistustehon saavuttamiseksi on imuteho säädettävä maton tyyppin mukaan.



=> pitkänukkaiset / tiiviit matot



=> lyhytnukkaiset / kuohkeat matot tai kovat lattiat

Sivulla olevasta tarkistusikkunasta voit turbiinin kierrosnopeudesta havaita, miten nopeasti harjatela pyörii. Jos harja imee liian voimakkaasti tai pyörii liian hitaasti, kierrä imutehon säädintä on eteenpäin symbolin  suuntaan.

### **Kuva 3**

Harjaa maton hapsut vain nuolen suuntaan.

## Huolto

Irrota verkkopistoke aina ennen kuin alat huoltaa pölynimuria. Irrota turboharja imu-/teleskoopiputkesta

### **Kuva 4**

Vapauta harjatelan lukitus vapautuspainikkeella ja vedä se sivusuuntaan pois turboharjasta.

### **Kuva 5**

Leikkaa turboharjaan kiertyneet langanpätkät ja hiukset saksilla poikki.

### **Kuva 6**

Imuroi langanpätkät ja hiukset pois.

### **Kuva 7**

Työnnä harjatela sivulta ohjaintankoa pitkin turboharjaan ja lukitse vapautuspainikkeen avulla.

- ▮ **Huomio:** Turboharja saa käyttää vain paikalleen asennetun harjatelan kanssa.

Oikeus teknisiin muutoksiin pidätetään.

Conservar las instrucciones de uso.

En caso de entregar el cepillo a otra persona, deben adjuntarse siempre las instrucciones de uso.

## Ámbito de aplicación

El cepillo turbo aspira y cepilla alfombras en combinación con el aspirador. Elimina en profundidad polvo, pelusas, hilos y pelos. Si la alfombra está muy pisada se ahueca de forma claramente visible.

El cepillo turbo también puede utilizarse en suelos duros.

## Uso de acuerdo con las especificaciones

Este cepillo turbo está concebido únicamente para la utilización doméstica y no para usos industriales.

Utilizar el cepillo turbo únicamente de acuerdo con las indicaciones de estas instrucciones de uso.

El fabricante no se hace responsable de los posibles daños causados por un uso indebido o inapropiado del aparato.

Por esta razón es imprescindible observar las indicaciones siguientes:

- Utilizar únicamente piezas de repuesto originales.

### El cepillo turbo no es apto para:

- aspirar sobre personas o animales
- aspirar:
  - microorganismos
  - sustancias nocivas para la salud, objetos de bordes cortantes, materiales calientes o incandescentes
  - sustancias húmedas o líquidos
  - materiales o gases inflamables o explosivos.

## Consejos y advertencias de seguridad

Este cepillo turbo cumple las reglas reconocidas de la técnica y las correspondientes normas y disposiciones de seguridad.

Certificamos la conformidad con las directrices europeas.

- Poner en funcionamiento el cepillo turbo siempre con el rodillo del cepillo montado.
- No asir por el rodillo del cepillo en marcha.
- No pasar el rodillo del cepillo sobre el cable de conexión.
- Si el rodillo del cepillo está en marcha, no dejar el cepillo turbo sin moverlo sobre la alfombra (daños por pelo de la alfombra).
- Las alfombras de terciopelo de lana, en especial las que tienen pelo suelto, solo deben limpiarse con el cepillo turbo en grandes intervalos de tiempo.

## Observaciones

- No colocar el cepillo turbo en marcha cerca de pelos largos, chales, corbatas o similares.
- Este aparato puede ser utilizado por niños a partir de 8 años y por personas que presenten limitaciones de las facultades físicas, sensoriales o psíquicas o que carezcan de la experiencia y el conocimiento necesarios, siempre que sean supervisados por otra persona o que se les haya enseñado a utilizar la herramienta de forma segura y hayan comprendido los peligros que supone.
- Los niños no deben jugar con el aparato.
- Las tareas de limpieza y mantenimiento que correspondan al usuario no deben ser realizadas por niños sin supervisión.

## Indicaciones para la eliminación

### Embalaje

El embalaje protege el cepillo turbo de posibles daños durante el transporte.

Este está compuesto por materiales no contaminantes y, por tanto, reciclables.

Entregar los materiales del embalaje que ya no se necesitan en los centros de recogida para el sistema de reciclaje "punto verde".

### Aparato usado

Los aparatos usados contienen aún muchos materiales aprovechables.

Por este motivo, se debe entregar el cepillo turbo fuera de uso en el comercio habitual o depositarlo en un "punto limpio" para su reciclaje. Consultar las alternativas vigentes para la eliminación de residuos a su distribuidor o en el ayuntamiento de su municipio.

## Descripción de los aparatos

- 1 Junta de unión con conexión para accesorios\*
- 2 Junta de unión sin conexión para accesorios\*
- 3 Regulador para la adaptación a la calidad de la alfombra\*
- 4 Tecla de desenclavamiento del rodillo del cepillo
- 5 Visor con turbina\*
- 6 Varilla guía del rodillo del cepillo
- 7 Rodillo del cepillo

## Puesta en marcha

### Figura 1\*

- a) Boquilla sin conexión para accesorios:
  - Insertar el cepillo turbo en el tubo de aspiración.
  - Para separar el tubo del cepillo, girar un poco el tubo y extraer el cepillo turbo del racor
- b) Boquilla con conexión para accesorios:
  - Introducir el tubo telescópico en el racor del cepillo turbo hasta que enclave.
  - Para separarlos, presionar el casquillo de desbloqueo y extraer el tubo telescópico.

## Aspiración con cepillo

### Observaciones

- Aspirar con cepillo solo con plena potencia de aspiración es decir, con máxima intensidad en el aspirador.

### Figura 2\*

Para lograr un efecto de limpiado óptimo para los diferentes revestimientos del suelo, debe realizarse el ajuste apropiado del regulador de la potencia de aspiración en función del tipo de alfombra.



=> pelo largo / alfombras tupidas



=> pelo corto / alfombras ligeras o suelos duros

En el visor lateral puede observar la rapidez de giro del rodillo del cepillo según la velocidad de giro de la turbina. En el caso de que el cepillo aspire con demasiada intensidad o gire demasiado lento, debe girarse el regulador de la potencia de aspiración más hacia el símbolo .

### Figura 3

Cepillar los flecos de la alfombra solo en la dirección de la flecha.

## Mantenimiento

Desconectar y desenchufar el aspirador antes de cualquier tarea de mantenimiento. Extraer el cepillo turbo del tubo aspirador/telescópico

### Figura 4

Desbloquear el rodillo del cepillo mediante el botón de desbloqueo y extraer lateralmente del cepillo turbo.

### Figura 5

Cortar los hilos y pelos enredados con unas tijeras.

### Figura 6

Aspirar los hilos y pelos.

### Figura 7

Introducir el rodillo del cepillo lateralmente en el cepillo turbo a lo largo de la varilla guía y encajarlo mediante el botón de desbloqueo.

### Atención: poner en funcionamiento el cepillo turbo

- siempre con el rodillo del cepillo montado.

Quedan reservadas las modificaciones técnicas.

Guarde o manual de instruções.

Em caso de transmissão da escova a terceiros, entregue também o manual de instruções.

## Âmbito de utilização

A escova Turbo aspira e escova tapetes em conjunto com o aspirador. Elimina particularmente bem pó, linhas, fios e cabelos. No caso de o pelo do tapete estar pisado, é possível afotá-lo visivelmente.

A escova Turbo pode também ser utilizada em pavimentos duros.

## Uso a que se destina

Esta escova Turbo destina-se apenas ao uso doméstico e não a fins profissionais.

Utilize a escova Turbo unicamente de acordo com as indicações constantes deste manual de instruções. O fabricante não se responsabiliza por eventuais danos causados por uma utilização indevida ou erros de manuseamento.

Por isso, tenha em atenção as seguintes recomendações!

- Utilize apenas peças de substituição originais.

### A escova Turbo não é apropriada para:

- aspirar pessoas ou animais
- aspirar:
  - pequenos animais;
  - substâncias nocivas, afiadas, quentes ou incandescentes
  - substâncias húmidas ou líquidas
  - substâncias e gases facilmente inflamáveis ou explosivos.

## Indicações de segurança

Esta escova Turbo está em conformidade com o atual nível da técnica e as respetivas normas de segurança. Confirmamos a conformidade com as diretivas europeias.

- Coloque a escova Turbo em funcionamento apenas com o rolo da escova montado.
- Não toque no rolo da escova quando este estiver a funcionar.
- Não passe por cima do cabo de alimentação com o rolo da escova em funcionamento.
- Não deixe a escova Turbo parada sobre o tapete, caso o rolo da escova esteja em movimento (danificação do pelo).
- A escova Turbo só deverá ser utilizada para a limpeza de tapetes de veludo de lã, particularmente com pelo solto, em intervalos de tempo mais prolongados.

## Atenção

- Não coloque a escova Turbo em funcionamento junto de cabelos compridos, cachecóis, gravatas e similares.
- Este aparelho pode ser utilizado por crianças a partir dos 8 anos e por pessoas com capacidades físicas, sensoriais ou mentais reduzidas ou que não possuam experiência nem conhecimentos suficientes, desde que as mesmas se encontrem sob vigilância ou lhes tenham sido fornecidas instruções específicas relativas à utilização segura do aparelho e compreendam os perigos resultantes dessa utilização.
- Não deixe que crianças brinquem com o aparelho.
- Não permita a limpeza e manutenção do aparelho pelo utilizador a crianças sem vigilância.

## Recomendações de eliminação

### Embalagem

A embalagem protege a escova Turbo contra danos de transporte.

É composta por materiais amigos do ambiente, sendo, por isso, reciclável.

Separe e coloque as embalagens usadas no ecoponto.

### Aparelho antigo

Os aparelhos antigos contêm frequentemente materiais com valor.

Por isso, entregue a sua escova Turbo usada ao seu agente especializado ou a um centro de reciclagem, para efeitos de reaproveitamento. Informe-se sobre os métodos atuais de reciclagem junto do seu agente especializado ou nos serviços municipalizados.

## Descrição do aparelho

- 1 Tubuladura do bocal com ligação para acessório\*
- 2 Tubuladura do bocal sem ligação para acessório\*
- 3 Regulador para adaptação às características do tapete\*
- 4 Tecla de desbloqueio do rolo da escova
- 5 Janela de observação com turbina\*
- 6 Barra de guia do rolo da escova
- 7 Rolo da escova

## Colocação em funcionamento

### Figura 1\*

- a) Bocal sem ligação para acessório:
  - Encaixe a escova Turbo no tubo de aspiração. Para soltar a ligação, gire um pouco o tubo e retire-o da tubuladura da escova Turbo.
- b) Bocal com ligação para acessório:
  - Insira o tubo telescópico na tubuladura da escova Turbo até encaixar. Para desencaixar, prima a manga de desbloqueio e retire o tubo telescópico.

## Aspirar com escova

### Atenção

- Aspire com escova apenas com a potência de sucção máxima, isto é, com a potência máxima do aspirador.

### Figura 2\*

Para se alcançar um resultado de limpeza ideal nos diferentes pavimentos, é necessário ajustar o regulador da potência de sucção em função do tipo de tapete.



=> Tapetes de pelo comprido/densos



=> Tapetes de pelo curto/fofos ou pavimentos duros

Na janela de observação lateral, poderá identificar, através da velocidade de rotação da turbina, qual a velocidade a que gira o rolo da escova.

Caso a escova aspire de modo demasiado fixo ou gire muito devagar, deverá rodar o regulador da potência de sucção no sentido do símbolo .

### Figura 3

Escove as franjas do tapete apenas no sentido da seta.

## Manutenção

Antes de realizar qualquer trabalho de manutenção, desligue o aspirador e retire a ficha da tomada. Retire a escova Turbo do tubo de aspiração/telescópico.

### Figura 4

Desbloqueie o rolo da escova através do botão de desbloqueio e retire-o, lateralmente, da escova Turbo.

### Figura 5

Corte os fios e cabelos enrolados com uma tesoura.

### Figura 6

Aspire os fios e cabelos.

### Figura 7

Insira o rolo da escova lateralmente na escova Turbo, ao longo da barra de guia, e encaixe-o através do botão de desbloqueio.

### Atenção: a escova Turbo só pode ser colocada em

- funcionamento com o rolo da escova montado.

O fabricante reserva-se o direito de proceder a quaisquer alterações técnicas.



Παρακαλώ φυλάξτε τις οδηγίες χρήσης.  
Σε περίπτωση παράδοσης της βούρτσας σε τρίτους,  
δώστε παρακαλώ μαζί και τις οδηγίες χρήσης.

## Πεδίο εφαρμογής

Η βούρτσα Turbo αναρροφά και βουρτσίζει τα χαλιά σε συνδυασμό με την ηλεκτρική σκούπα. Απομακρύνει τη σκόνη, τα χνούδια, τις κλωστές και τις τρίχες ιδιαίτερα αποτελεσματικά. Σε περίπτωση πολύ πατημένου πέλους των χαλιών επιτυγχάνεται μια φανερή χαλάρωση.  
Η βούρτσα Turbo μπορεί επίσης να χρησιμοποιηθεί και σε σκληρά δάπεδα.

## Χρήση σύμφωνα με το σκοπό προορισμού

Αυτή η βούρτσα Turbo προορίζεται για χρήση μόνο στο σπίτι και όχι για επαγγελματικούς σκοπούς.  
Χρησιμοποιείτε τη βούρτσα Turbo αποκλειστικά σύμφωνα με τα στοιχεία σ' αυτές τις οδηγίες χρήσης.  
Ο κατασκευαστής δεν ευθύνεται για ενδεχόμενες ζημιές, που οφείλονται σε μη ενδεδειγμένη χρήση ή σε λάθος χειρισμό.  
Γι' αυτό προσέξτε παρακαλώ οπωσδήποτε τις ακόλουθες υποδείξεις!

- Χρησιμοποιείτε μόνο γνήσια ανταλλακτικά.

Η βούρτσα Turbo δεν είναι κατάλληλη για:

- τη χρήση σε ανθρώπους ή ζώα
- την αναρρόφηση:
  - μικρών ζωντανών οργανισμών
  - βλαβερών στην υγεία, κοφτερών, καυτών ή πυρακτωμένων υλικών
  - υγρών ουσιών
  - εύφλεκτων ή εκρηκτικών υλικών και αερίων.

## Υποδείξεις ασφαλείας

Αυτή η βούρτσα Turbo ανταποκρίνεται στους αναγνωρισμένους κανόνες της τεχνικής και στους σχετικούς κανονισμούς ασφαλείας.  
Εμείς βεβαιώνουμε την τήρηση των ευρωπαϊκών οδηγιών.

- Θέτετε τη βούρτσα Turbo σε λειτουργία μόνο με συναρμολογημένο κύλινδρο βούρτσας.
- Μην απλώνετε τα χέρια σας στον περιστρεφόμενο κύλινδρο της βούρτσας.
- Μην περνάτε πάνω από το καλώδιο παροχής ρεύματος με τον κύλινδρο της βούρτσας σε λειτουργία.
- Μην αφήνετε τη βούρτσα Turbo, με περιστρεφόμενο τον κύλινδρο της βούρτσας, ακίνητη στην ίδια θέση πάνω στο χαλί (ζημιά στο πέλος).
- Τα μάλλινα-βελούρ χαλιά, ιδιαίτερα αυτά με χαλαρό πέλος, πρέπει να καθαρίζονται με τη βούρτσα Turbo μόνο σε μεγαλύτερα χρονικά διαστήματα.

## Προσέξτε παρακαλώ

- Μη χρησιμοποιείτε τη βούρτσα Turbo, εφόσον βρίσκεται σε λειτουργία, πολύ κοντά σε μακριά μαλλιά, κασκόλ, γραβάτες και άλλα παρόμοια αντικείμενα.
- Η συσκευή μπορεί να χρησιμοποιηθεί από παιδιά 8 χρονών και άνω και από άτομα με μειωμένες σωματικές, αισθητήριες ή διανοητικές ικανότητες ή έλλειψη εμπειρίας και/ή γνώσεων, όταν επιτηρούνται ή έχουν ενημερωθεί σχετικά με την ασφαλή χρήση της συσκευής και έχουν κατανοήσει τους υπάρχοντες κατά τη χρήση κινδύνους.
- Τα παιδιά δεν επιτρέπεται να παίζουν με τη συσκευή.
- Ο καθαρισμός και η συντήρηση μέσω χρήστη δεν επιτρέπεται να εκτελείται από παιδιά χωρίς επιτήρηση.

## Υποδείξεις για την απόσυρση

### ■ Συσκευασία

Η συσκευασία προστατεύει τη βούρτσα Turbo από ζημιά κατά τη μεταφορά.  
Αποτελείται από φιλικά προς το περιβάλλον υλικά και γι' αυτό είναι ανακυκλώσιμη.  
Παραδώστε τα υλικά συσκευασίας που δεν χρειάζονται άλλο, στα σημεία συγκέντρωσης των υλικών ανακύκλωσης.

### ■ Παλιά συσκευή

Οι παλιές συσκευές περιέχουν πολλά ακόμα χρήσιμα υλικά.  
Γι' αυτό παραδίετε την άχρηστη βούρτσα Turbo σ' ένα ειδικό κατάστημα ή σ' ένα κέντρο ανακύκλωσης για επαναξιοποίηση. Τους τρόπους απόσυρσης μπορείτε να τους πληροφορηθείτε στα ειδικά καταστήματα ή στις υπηρεσίες του δήμου σας.

## Περιγραφή συσκευής

- 1 Στόμιο πέλματος με σύνδεση εξαρτημάτων\*
- 2 Στόμιο πέλματος χωρίς σύνδεση εξαρτημάτων\*
- 3 Ρυθμιστής για την προσαρμογή στην υφή του χαλιού\*
- 4 Πλήκτρο απασφάλισης του κυλίνδρου της βούρτσας
- 5 Παράθυρο ελέγχου με στρόβιλο\*
- 6 Ράβδος οδηγός του κυλίνδρου της βούρτσας
- 7 Κύλινδρος βούρτσας

## Θέση σε λειτουργία

### Εικ. 1\*

- a) Πέλμα χωρίς σύνδεση εξαρτημάτων:  
Τοποθετήστε τη βούρτσα Turbo στο σωλήνα αναρρόφησης.  
Για το λύσιμο της σύνδεσης στρέψτε λίγο το σωλήνα και τραβήξτε τον έξω από το στόμιο της βούρτσας Turbo
- b) Πέλμα με σύνδεση εξαρτημάτων:  
Σπρώξτε τον τηλεσκοπικό σωλήνα μέχρι να ασφαλίσει μέσα στο στόμιο της βούρτσας Turbo.  
Για το λύσιμο της σύνδεσης πιέστε το πλήκτρο απασφάλισης και τραβήξτε έξω τον τηλεσκοπικό σωλήνα.

\* ανάλογα με τον εξοπλισμό

## Χρήση της βούρτσας αναρρόφησης

### Προσέξτε παρακαλώ

- Χρησιμοποιείτε τη βούρτσα αναρρόφησης μόνο με πλήρη δύναμη αναρρόφησης, δηλαδή μέγιστη θέση ισχύος στην ηλεκτρική σκούπα.

### Εικ. 2\*

Για την επίτευξη ενός ιδανικού αποτελέσματος καθαρισμού για τις διαφορετικές επιστρώσεις δαπέδου, θα πρέπει ο ρυθμιστής της ισχύος αναρρόφησης να ρυθμιστεί ανάλογα με το είδος του χαλιού.



=> Χαλιά με μακρύ πέλος/Πυκνά χαλιά



=> Χαλιά με κοντό πέλος/Χαλαρά χαλιά ή σκληρά δάπεδα

Στο πλευρικό παράθυρο ελέγχου μπορείτε από την ταχύτητα περιστροφής του στροβίλου, να αναγνωρίσετε πόσο γρήγορα περιστρέφεται ο κύλινδρος της βούρτσας. Σε περίπτωση που η βούρτσα αναρροφά πολύ δυνατά ή περιστρέφεται πολύ αργά, θα πρέπει ο ρυθμιστής της ισχύος αναρρόφησης να περιστραφεί περαιτέρω προς την κατεύθυνση του συμβόλου

### Εικ. 3

Βουρτσίζετε τα κρόσια του χαλιού μόνο προς την κατεύθυνση του βέλους.

## Συντήρηση

Πριν από τη συντήρηση απενεργοποιήστε την ηλεκτρική σκούπα και τραβήξτε το φως από την πρίζα. Αφαιρέστε τη βούρτσα Turbo από το σωλήνα αναρρόφησης/τηλεσκοπικό σωλήνα.

### Εικ. 4

Ασφαλίστε τον κύλινδρο της βούρτσας με το κουμπί ασφάλισης και αφαιρέστε τον προς τα πλάγια από τη βούρτσα Turbo.

### Εικ. 5

Κόψτε τις τυλιγμένες κλωστές και τρίχες με ένα ψαλίδι.

### Εικ. 6

Αναρροφήστε τις κλωστές και τις τρίχες.

### Εικ. 7

Σπρώξτε τον κύλινδρο της βούρτσας στα πλάγια κατά μήκος της ράβδου οδηγού μέσα στη βούρτσα Turbo και ασφαλίστε τον με το κουμπί ασφάλισης.

### Προσοχή: Η βούρτσα Turbo επιτρέπεται να τεθεί σε

- λειτουργία μόνο με συναρμολογημένο κύλινδρο βούρτσας.

Διατηρούμε το δικαίωμα των τεχνικών αλλαγών.

Kullanma kılavuzunu lütfen itinayla saklayınız. Fırçayı başka birisine verecek olursanız lütfen kullanım kılavuzunu da veriniz.

## Kullanım alanı

Turbo-Fırça halıları elektrikli süpürge ile bağlantılı olarak çeker ve fırçalar. Özellikle tozları, tüyleri, iplikleri ve saçları etkili bir biçimde temizler. Ezilmiş halı tüylerinde açıkça görülür bir temizlenme elde edilir. Turbo-fırça sert zeminde de çalıştırılabilir.

## Amaca uygun kullanım

Bu Turbo-fırça sadece ev işi ihtiyaçları içindir. Ticari amaçlar için uygun değildir. Turbo-fırça sadece kullanım kılavuzundaki bilgilere göre kullanılmalıdır. Amaca uygun olmayan veya hatalı kullanımdan kaynaklanan muhtemel hasarlardan üretici sorumlu değildir ve sorumlu tutulamaz. Bu nedenle, lütfen aşağıdaki bilgilere kesinlikle dikkat ediniz!

- Yalnızca orijinal yedek parçaları kullanınız.

### Turbo-fırça aşağıdakiler için uygun değildir:

- İnsanların veya hayvanların üzerinde kullanılması
- Aşağıdakilerin temizlenmesi:
  - Haşereler/küçük canlılar
  - sağlığa zararlı, keskin kenarlı, sıcak veya kızgın maddeler
  - Nemli, ıslak veya sıvı maddeler
  - kolayca tutuşabilen veya patlayabilen maddeler ve gazlar.

## Güvenlik bilgileri

- Bu Turbo-Fırça onaylanmış teknik kurallarına ve ilgili güvenlik yönetmeliğine uygundur. Avrupa ilkelerine uygunluğumuz onaylanmıştır.
- Turbo-Fırçayı sadece monte edilmiş fırçalı merdane ile çalıştırınız.
  - Çalışan fırçalı merdaneyi tutmayınız.
  - Çalışan fırçalı merdane ile besleme hattı üzerinden geçmeyiniz.
  - Dönen fırçalı merdanelerde Turbo-Fırçayı hareketsiz halde halı üstünde bırakmayınız (Tüylerin zarar görmesi).
  - Yün-kadife halılar, özellikle de gevşek dokunmuş tüylü halılar sadece geniş zaman aralıklarıyla Turbo-Fırça ile temizlenmelidir.

## Lütfen dikkat

- Çalışan bir Turbo-Fırça saç, şal, kravat ve benzerlerine yaklaştırılmamalıdır.
- Bu cihaz 8 yaşın altındaki çocuklar ve fiziksel, algısal veya mental yeteneklerinde eksiklikler olan veya tecrübe ve/veya bilgi eksikliği bulunan kişiler tarafından ancak, gözetim altında olmaları veya cihazın güvenli kullanımını hakkında bilgi sahibi olmaları veya olası tehlikeleri bilmeleri durumunda kullanılabilir.
- Çocukların cihaz ile oynamalarına izin verilmemelidir.
- Temizlik ve kullanıcı bakımı işlemleri gözetim altında olmayan çocuklar tarafından yürütülmemelidir.

## İmha etmeye ilişkin uyarılar

### ■ Paketleme

Paketleme, aktarım esnasında Turbo-Fırçanın zarar gelmesini önler. Ambalaj çevreye zarar vermeyen malzemelerden ibarettir ve bu nedenle tekrar geri kazanılabilir. Almanya'da artık kullanılmayan ambalaj malzemelerini, »Grüner Punkt« adını taşıyan yeniden değerlendirme sisteminin toplama merkezlerine gönderiniz. Kendi ülkenizde bu cins merkezler varsa, ambalaj malzemelerinizi bu merkezlere göndermenizi tavsiye ederiz.

### ■ Eski cihazlar

Eski cihazlar birçok değerli malzemeler ihtiva eder. Artık kullanılmayan Turbo-Fırçanızı geri dönüştürmek için satın aldığınız yere veya bir Geri Dönüşüm Merkezi'ne veriniz. Güncel giderme yöntemleri hakkında bilgi almak için, lütfen yetkili satıcınıza veya oturduğunuz Bölge Belediyesine başvurunuz.

## Cihaz açıklaması

- 1 Aksesuar bağlantılı başlık parçası\*
- 2 Aksesuar bağlantılı başlık parçası\*
- 3 Halı yapısına uygunluk kuralları\*
- 4 Kilit açma düğmeli fırçalı merdane
- 5 Türbinli kontrol paneli\*
- 6 Fırçalı merdane kılavuz çubuğu
- 7 Fırçalı merdane

## Çalıştırılması

### Resim 1\*

#### a) Aksesuar bağlantılı başlık:

Turbo-Fırçayı emme manifolduna takınız. Bağlantıyı kesmek için boruyu döndürünüz ve Turbo-Fırçayı bağlantı parçasından çekiniz

#### b) Aksesuar bağlantılı başlık:

Teleskopik boru yerine oturana kadar Turbo-Fırça bağlantı parçasının içine itilmelidir. Bağlantının serbest kalması için kilit açma kovanına bastırılmalı ve teleskopik boru dışarı çekilmelidir.

## Fırçalayarak süpürme

### ! Lütfen dikkat

- Sadece tam emme gücüyle, elektrikli süpürge'nin maksimum güç ayarında fırçalayarak süpürünüz.

### Resim 2\*

Farklı zemin kaplamalarında en uygun temizleme etkisine ulaşmak için emme gücü kontrol aygıtı halı türüne uygun olarak ayarlanmalıdır.



=> uzun tüylü / sık dokunmuş halılar



=> kısa tüylü / gevşek dokunmuş halılar veya sert zeminler

Yandaki kontrol panelinde türbinin dönme hızında fırçalı merdanenin ne hızla döndüğünü görebilirsiniz.

Fırça çok şiddetli emiyorsa veya çok yavaş dönüyorsa emme gücü kontrol aygıtı  sembolü yönünde çevrilmelidir.

### Resim 3

Halı saçaklarını sadece ok yönünde fırçalayınız.

## Bakım

Her beklemede elektrikli süpürgeyi kapatınız ve elektrik fişini çekiniz. Turbo-Fırçayı emme borusundan ve teleskopik borudan ayırınız

### Resim 4

Fırça merdanesini kilit açma düğmesi yoluyla çözünüz ve yandaki Turbo-Fırçadan çekiniz.

### Resim 5

Biriken iplik ve saçları makasla kesiniz.

### Resim 6

İplikleri ve saçları süpürgeyle çekiniz.

### Resim 7

Fırçalı merdaneyi yan tarafından kılavuz çubuk boyunca Turbo-fırçaya yerleştiriniz ve kilit açma düğmesi üzerinden kilitleyiniz.

! Dikkat: Turbo-Fırça sadece monte edilmiş fırçalı

- merdane ile çalıştırılmalıdır.

Üretici firma, ürünün teknik özelliklerinde değişiklik yapma hakkına sahiptir.

Instrukcję obsługi należy zachować. W przypadku przekazania szczotki osobom trzecim należy pamiętać o dołączeniu instrukcji obsługi.

## Zastosowanie

Turboszczotka służy do odkurzania i szczotkowania dywanów z zastosowaniem odkurzacza. Bardzo dokładnie usuwa kurz, sierść, nitki i włosy. Podnosi włosie wydeptanych dywanów przywracając im estetyczny wygląd.

Turboszczotki można używać również do odkurzania podłóg twardej.

## Użytkowanie zgodne z przeznaczeniem

Turboszczotka przeznaczona jest do użytku w gospodarstwie domowym i nie nadaje się do celów przemysłowych.

Turboszczotki używać wyłącznie zgodnie ze wskazówkami zawartymi w niniejszej instrukcji obsługi. Producent nie ponosi odpowiedzialności za ewentualne szkody powstałe w wyniku użytkowania niezgodnego z przeznaczeniem lub nieprawidłowej obsługi. Z tego względu należy koniecznie przestrzegać następujących zaleceń!

- Używać wyłącznie oryginalnych części zamiennych.

### Turboszczotka nie nadaje się do:

- odkurzania ludzi i zwierząt
- zasysania:
  - mikroorganizmów
  - substancji szkodliwych dla zdrowia, gorących lub żarzących się oraz przedmiotów o ostrych krawędziach
  - substancji wilgotnych lub płynnych
  - łatwopalnych lub wybuchowych materiałów i gazów.

## Wskazówki dotyczące bezpieczeństwa

Turboszczotka spełnia obowiązujące wymogi techniczne oraz przepisy bezpieczeństwa. Potwierdzamy zgodność towaru z dyrektywą europejską.

- Turboszczotki używać wyłącznie z zamontowanym wałkiem.
- Nie chwycić za obracający się wałek szczotki.
- Uważać, aby przewód zasilający nie dostał się pod obracający się wałek szczotki.
- Podczas obracania się wałka szczotki nie pozostawiać turboszczotki w jednym miejscu na dywanie, bez poruszania nią (uszkodzenie włosia dywanu).
- Dywany wełniano-welurowe, zwłaszcza z rzadkim włosiem, można odkurzać turboszczotką tylko w większych odstępach czasowych.

### ! Uwaga

- Obracającej się turboszczotki nie zbliżać do długich włosów, szlif, krawatów itp.
- Urządzenie mogą obsługiwać dzieci w wieku powyżej 8 lat oraz osoby z ograniczonymi zdolnościami fizycznymi, sensorycznymi lub umysłowymi, a także osoby nie posiadające wystarczającego doświadczenia i/lub wiedzy, jeśli pozostają pod nadzorem lub zostały pouczone, jak bezpiecznie obsługiwać urządzenie i są świadome związanego z tym niebezpieczeństwa.
- Dzieci nie mogą bawić się urządzeniem.
- Czyszczenie i czynności konserwacyjne nie mogą być wykonywane przez dzieci bez nadzoru dorosłych.

## Wskazówki dotyczące utylizacji

### ■ Opakowanie

Opakowanie chroni turboszczotkę przed uszkodzeniem w czasie transportu. Składa się ono z materiałów bezpiecznych dla środowiska naturalnego i nadaje się do odzysku surowców wtórnych.

Niepotrzebne materiały opakowaniowe należy oddać do punktu zbiórki surowców wtórnych.

### ■ Zużyte urządzenia

Stare urządzenia często zawierają pełnowartościowe materiały.

Dlatego zużyłą turboszczotkę należy oddać w punkcie sprzedaży odkurzaczy lub w punkcie zbiórki surowców wtórnych. Informację na temat aktualnie obowiązujących sposobów utylizacji można uzyskać w wyspecjalizowanym sklepie lub w urzędzie gminy.

## Opis urządzenia

- 1 Króciec szczotki z możliwością podłączenia akcesoriów\*
- 2 Króciec szczotki bez możliwości podłączenia akcesoriów\*
- 3 Regulator dopasowania siły ssania do właściwości dywanu\*
- 4 Przycisk odblokowujący wałek szczotki
- 5 Wziernik z turbiną\*
- 6 Drażek prowadzący wałka szczotki
- 7 Wałek szczotki

## Uruchomienie

### Rysunek 1\*

- a) Szczotka bez możliwości podłączenia akcesoriów: Turboszczotkę nasadzić na rurę ssącą. W celu rozłączenia obrócić nieco rurę i wyciągnąć z króćca turboszczotki.
- b) Szczotka z możliwością podłączenia akcesoriów: Wsunąć rurę teleskopową w króciec szczotki aż do zatrzaśnięcia. W celu rozłączenia nacisnąć tuleję odblokowującą i wyciągnąć rurę teleskopową.

\* w zależności od wyposażenia

## Odkurzanie szczotką

### ! Uwaga

- Odkurzanie szczotką dozwolone jest wyłącznie z pełną siłą ssania, tzn. z ustawieniem maksymalnej mocy odkurzania.

### Rysunek 2\*

Aby osiągnąć optymalny rezultat czyszczenia różnych powierzchni podłogowych i dywanowych, należy ustawić regulator siły ssania odpowiednio do rodzaju dywanu.



=> dywany z długim / gęstym włosiem



=> dywany z krótkim / rzadkim włosiem lub podłogi twarde

W bocznym wizjerze można po prędkości obrotowej turbiny rozpoznać, jak szybko obraca się wałek szczotki. Jeśli szczotka za mocno się przysała lub za wolno obraca, należy obrócić regulator siły ssania dalej w kierunku symbolu .

### Rysunek 3

Frędzle dywanu szczotkować wyłącznie zgodnie z kierunkiem strzałki.

## Konserwacja

Przed każdą konserwacją wyłączyć odkurzacz i wyciągnąć wtyczkę z gniazda. Zdjąć turboszczotkę z rury ssącej / teleskopowej.

### Rysunek 4

Odblokować wałek szczotki za pomocą przycisku odblokowującego i wyciągnąć z boku turboszczotki.

### Rysunek 5

Nawinięte nitki i włosy przeciąć nożyczkami.

### Rysunek 6

Odkurzyć nitki i włosy.

### Rysunek 7

Wsunąć wałek z boku turboszczotki na drążek prowadzący i zablokować za pomocą przycisku odblokowującego.

### ! Uwaga: Turboszczotki używać wyłącznie

- z zamontowanym wałkiem.

Zastrzegamy sobie prawo do zmian technicznych.

Kérjük, őrizze meg a használati utasítást. A kefe továbbadásakor mellékelje a készülékhez a használati utasítást is.

## Alkalmazási terület

Ha a turbókefét a porszívóhoz csatlakoztatja, szőnyeget porszívózhat és kifelé. Rendkívül alaposan eltávolítható vele a por, bolyhok, szőszök és hajszálak. A széttagolt szőnyegszálakat láthatóan fellazítja.

A turbókefe kemény padlókon is használható.

## Rendeltetésszerű használat

A turbókefe csak háztartásban használható, nem alkalmas ipari célokra.

A turbókefét kizárólag a használati utasítás előírásainak megfelelően használja.

A gyártó nem felel az olyan esetleges károkért, amelyek a nem rendeltetésszerű használat, vagy hibás kezelés következtében keletkeznek.

Ezért feltétlenül tartsa be az alábbi utasításokat!

- Csak eredeti alkatrészeket használjon.

### A turbókefe nem alkalmas:

- emberek vagy állatok leporoszívására
- a következők felszívására:
  - mikroorganizmusok
  - egészségre ártalmas, éles szélű, forró vagy izzó anyagok
  - nedves vagy folyékony anyagok
  - gyúlékony vagy robbanékony anyagok és gázok.

## Biztonsági útmutató

A turbókefe megfelel a jelenleg ismert műszaki követelményeknek és a vonatkozó biztonsági előírásoknak.

Igazoljuk, hogy megfelel az európai irányelveknek.

- A turbókefét csak felszerelt kefedobbal használja.
- Ne nyúljon a működő kefedobba.
- Ne húzza át a működő kefedobot csatlakozóvezetékeken.
- Ha a kefedob forog, a turbókefét ne hagyja mozdulatlanul a szőnyegen. (A szőnyeg szálai megsérülnek).
- A gypajjú-velúrszőnyeget, különösen a laza szálúakat, csak nagyobb időközönként tisztítsa a turbókefével.

### ■ Kérjük, vegye figyelembe az alábbiakat

- A működő turbókefe ne kerüljön hosszú haj, sál, nyakkendő stb. közvetlen közelébe.
- A készüléket 8 év feletti gyerekek és csökkent fizikai, érzékszervi vagy szellemi képességű, ill. tapasztalatlan személyek csak felügyelet mellett használhatják, illetve akkor, ha megtanulták a készülék biztonságos használatát és megértették az ebből eredő veszélyeket.
- Soha ne engedjen gyerekeket a készülékkel játszani.
- A tisztítást és a felhasználói karbantartást soha nem végezhetik gyerekek felügyelet nélkül.

## Környezetvédelmi tudnivalók

### ■ Csomagolás

A csomagolás védi a turbókefét a szállítás során keletkező sérülésektől.

A csomagolás környezetkímélő anyagokból készült és ezért újrahasznosítható.

A továbbiakban már nem szükséges csomagolóanyagot helyezni el a szelektív gyűjtőhelyek megfelelő tárolóiban.

### ■ Régi készülék

A régi készülék még sok értékes anyagot tartalmaz. Az elhasznált turbókefét ezért adja le újrahasznosításra a kereskedőjénél, ill. egy újrahasznosító központban. Az aktuális ártalmatlanítási lehetőségekről érdeklődjön kereskedőjénél vagy a helyi önkormányzatnál.

## A készülék leírása

- 1 Szívófejcsomok csatlakozóval
- 2 Szívófejcsomok csatlakozó nélkül\*
- 3 Szabályozó a szőnyeg típusának megfelelő beállításához\*
- 4 Kefedob nyitónyomógombja
- 5 Kémlelőablak turbinával\*
- 6 Kefedob vezetőpálca
- 7 Kefedob

## Üzembe helyezés

### ábra 1\*

#### a) Szívófej csatlakozó nélkül:

Csatlakoztassa a turbókefét a szívócsőre.

A csatlakozás kioldásához kissé fordítsa el a csövet, és húzza ki a turbókefe csőtoldalát.

#### b) Szívófej csatlakozóval:

Tolja be a teleszkópcövet kattanásig a turbókefe csőtoldalába.

A kapcsolódás kioldásához nyomja meg a reteszelhőhelyét, és húzza ki a teleszkópcövet.

## Porszívózás kefével

### ! Kérjük, vegye figyelembe az alábbiakat

- A kefével történő porszívást csak teljes szívóerővel alkalmazza, azaz a porszívón beállítható max. teljesítménnyel.

### ábra 2\*

Ahhoz, hogy különböző padlóburkolatok esetén optimális tisztítási eredményt érjen el, a szívóerő-szabályozót a szőnyegfajtának megfelelően kell beállítani.



=> hosszú szálú / sűrű szövésű szőnyegek



=> rövid szálú / laza szövésű szőnyegek vagy kemény padlók

Az oldalsó kémlelőablakban a turbina forgási sebességéből látható, milyen gyorsan forog a kefedob. Amennyiben a kefe túl erősen odatapad vagy túl lassan forog, a szívóerő-szabályozót forgassa tovább a  szimbólum irányába.

### ábra 3

A szőnyegrojtokat csak a nyíl irányába kefélje

## Karbantartás

Karbantartás előtt minden alkalommal kapcsolja ki a porszívót, és húzza ki a hálózati csatlakozót. A turbókefét vegye le a szívó- / teleszkópcsőről.

### ábra 4

A kefedobot kattintsa ki a zárnyitó gombbal, és oldalirányba húzza ki a turbókeféből.

### ábra 5

A feltekeredett szálakat és haját ollóval vágja át.

### ábra 6

A szálakat és a haját porszívózza le.

### ábra 7

A kefedobot tolja be oldalról a vezetőpálca mentén a turbókefébe, és a zárnyitó gombbal kattintsa be.

### ! Figyelem: A turbókefe csak felszerelt kefedobbal

- használható.

A műszaki változtatások jogát fenntartjuk.



Моля указанията за ползване да бъдат съхранявани. При предаване на четката на трети лица моля дайте заедно с нея и указаниято за използване.

## Област на приложение

"Turbo"-четката изсмуква и изчетква килими когато е свързана с прахосмукачката. Тя отстранява основно прах, мъх, конци и косми. При утълкан килим се постига ясно видимо разрохкване. "Turbo"-четката може да се използва и при твърди подове.

## Използване по предназначение

Тази "Turbo"-четка е предназначена само за използване в домакинството, а не за професионални цели.

Използвайте "Turbo"-четката само съгласно информацията в тези указания за употреба. Производителът не поема гаранция за евентуални повреди, които са причинени от използване не по предназначението или от неправилно обслужване. Поради това моля съблюдавайте непременно следните указания!

- Използвайте само оригинални резервни части.

### "Turbo"-четката не е подходяща за:

- Изсмукване на прах от хора или животни
- Всмукване на:
  - малки живи същества
  - вредни за здравето, с остри ръбове, горещи или пламтящи субстанции
  - влажни или течни вещества
  - лесно запалими или избухливи вещества и газове.

## Указания за безопасност

"Turbo"-четката отговаря на утвърдените правила на техниката и на съответните разпоредби за безопасност.

Ние потвърждаваме съответствието с европейските директиви.

- Пускайте в действие "Turbo"-четката само с монтиран четков валеж.
- Не хващайте работещия четков валеж.
- Не прекарвайте работещия четков валеж по захранващ проводник.
- Не оставяйте "Turbo"-четката без движение върху килима при въртящ се четков валеж (повреда на косъма на килима).
- Вълнено-велурени килими, особено такива с рошав косъм, трябва да се почистват само на големи интервали от време с "Turbo"-четката.

## Моля имайте предвид

- Не приближавайте работеща "Turbo"-четка в непосредствена близост до дълги коси, шалове, вратовръзки и др. подобни.
- Уредът може да се ползва от деца на повече от 8 години и от лица с намалени физически, сетивни или умствени способности или липса на опит и / или знания, ако те биват контролирани или са инструктирани относно безопасната употреба на уреда и са разбрали произтичащите вследствие на това опасности.
- Децата не трябва да играят с уреда.
- Почистване и поддържане не трябва да се извършва от деца без наблюдение.

## Указания за унищожаване

### ■ Опаковка

Опаковката предпазва "Turbo"-четката от повреда при транспорт.

Тя е направена от екологични материали и затова може да се рециклира.

Изхвърляйте ненужните Ви вече опаковъчни материали в местата за събиране на системата за повторно използване "Зелена точка".

### ■ Стар уред

Старите прахосмукачки често все още съдържат ценни материали.

Затова предайте Вашата остаряла излязла от употреба "Turbo"-четка на Вашия дистрибутор, респ. на пункт за рециклиране на вторични суровини за вторично оползотворяване. Информация за актуалните начини за отстраняване Ви можете да получите от Вашия търговец или във Вашия общински съвет.

## Описание на уреда

- 1 Щуцер за дюза с връзка за принадлежности\*
- 2 Щуцер за дюза без връзка за принадлежности\*
- 3 Регулатор за адаптиране към качеството на килима\*
- 4 Бутон за деблокиране четков валеж
- 5 Прозорче за наблюдение с турбина\*
- 6 Направляващ прът четков валеж
- 7 Четков валеж

## Пускане в действие

### Фиг. 1\*

- а) Дюза без връзка за принадлежности: Поставете "Turbo"-четката върху смукателната тръба. За освобождаване на връзката завъртете малко тръбата и я изтеглете от шуцера на "Turbo"-четката
- б) Дюза с връзка за принадлежности: Фиксирайте с щракване телескопичната тръба в шуцера на "Turbo"-четката. За освобождаване на връзката натиснете деблокиращата втулка и изтеглете телескопичната тръба.

\*според окомплектовката

## Прахоизсмукване с четкане

! Моля имайте предвид

- Прахоизсмукване с четкане само с пълна смукателна сила, т.е. макс. положение на мощността на прахосмукачката.

### Фиг. 2\*

За да се постигне оптимално почистващо действие за различните подови настилки, регулаторът на силата на прахоизсмукване трябва да се регулира в съответствие с вида на килима.



=> килими с къс косъм / плътни килими



=> килими с къс косъм / рошави килими или твърди подове

В страничното прозорче за наблюдение можете по скоростта на турбината да видите колко бързо се върти четковият валик.

В случай, че четката засмуква много енергично или се върти много бавно, регулаторът на силата на прахоизсмукване трябва  да се завърти по-нататък в посока на символа.

### Фиг. 3

Четкайте ресните на килима само в посока на стрелката.

## Поддържане

Преди всяко техническо обслужване изключвайте прахосмукачката и извадете щепсела от мрежата. Сваляне на "Turbo"-четката от смукателната / телескопичната тръба

### Фиг. 4

Деблокирайте четковия валик чрез бутона за деблокиране и го изтеглете странично от "Turbo"-четката.

### Фиг. 5

Отрежете с ножица намотани конци и косми.

### Фиг. 6

Изсмуквайте конци и косми.

### Фиг. 7

Вкарайте четковия валик странично по дължината на водача в "Turbo"-четката и фиксирайте с щракване чрез бутона за деблокиране.

! **Внимание:** "Turbo"-четката трябва да се пуска да

- работи само с монтиран четков валик.

Запазено право за технически изменения.

Сохраните инструкцию по эксплуатации. При передаче щётки новому владельцу не забудьте передать также инструкцию по эксплуатации.

## Область применения

При использовании вместе с пылесосом щётка Turbo позволяет пылесосить и чистить ковровые покрытия. Она основательно удаляет пыль, ворсинки, нитки и волосы и поднимает примятый ковровый ворс. Щётку Turbo можно использовать также для чистки твёрдых напольных покрытий.

## Указания по использованию

Данная щётка Turbo предназначена для уборки бытовых помещений, она не предназначена для промышленного использования.

Используйте щётку Turbo только согласно приведённому в инструкции по эксплуатации указаниям.

Изготовитель не несёт ответственности за повреждения, полученные в результате использования прибора не по назначению или неправильного обращения с ним.

Поэтому обязательно соблюдайте указания, приведенные ниже!

- Используйте только оригинальные запасные части.

### Запрещается использовать щётку Turbo для:

- чистки людей и животных;
- всасывания:
  - насекомых;
  - вредных для здоровья веществ, острых, горячих или раскалённых предметов;
  - мокрых предметов или жидкостей;
  - легковоспламеняющихся или взрывчатых веществ и газов.

## Правила техники безопасности

Данная щётка Turbo соответствует общепризнанным техническим требованиям и специальным правилам техники безопасности.

Мы подтверждаем соответствие европейским директивам.

- Используйте щётку Turbo только вместе с установленным валиком щётки.
- Не дотрагивайтесь до работающего валика щётки.
- Не наезжайте работающим валиком щётки на токопроводящий кабель.
- При вращающемся валике щётки не оставляйте щётку Turbo без движения на ковре (опасность повреждения напольного покрытия).
- Шерстяные или бархатные ковры, в особенности ковры с длинным ворсом, не следует слишком часто чистить щёткой Turbo.

### Внимание:

- Не подносите работающую щётку Turbo слишком близко к длинным волосам, шарфам, галстукам и т.п.
- Использование прибора детьми старше 8 лет и лицами с ограниченными физическими или умственными способностями, а также лицами, не имеющими опыта обращения с подобным оборудованием, допускается только под присмотром или после инструктажа по безопасному использованию прибора и осознания данными лицами опасностей, связанных с его эксплуатацией.
- Детям запрещено играть с прибором.
- Чистка и уход не должны производиться детьми без присмотра.

## Инструкции по утилизации

### Упаковка

Упаковка служит для защиты щётки Turbo от повреждений при транспортировке.

Она изготовлена из экологически чистых материалов, поэтому её можно использовать для вторичной переработки.

Использованные упаковочные материалы относите в пункты приёма вторсырья.

### Отслужившие приборы

Отслужившие приборы являются ценным сырьём для дальнейшего использования.

Поэтому отслужившую щётку Turbo следует отнести дилеру или в пункт приёма вторсырья для дальнейшей утилизации. Информация о возможности утилизации находится у дилера или в местной администрации.

## Описание прибора

- 1 Патрубок насадки с адаптером для принадлежностей\*
- 2 Патрубок насадки без адаптера для принадлежностей\*
- 3 Переключатель для адаптации к виду коврового покрытия\*
- 4 Кнопка фиксации валика щётки
- 5 Смотровое окошечко с турбиной\*
- 6 Направляющий стержень валика щётки
- 7 Валик щётки

## Подготовка к работе

### Рис. 1\*

- a) Насадка без адаптера для принадлежностей: Наденьте щётку Turbo на всасывающую трубку. Для отсоединения немного поверните трубку и вытяните её из патрубка щётки Turbo
- b) Насадка с адаптером для принадлежностей: Задвиньте телескопическую трубку в патрубок щётки Turbo до надёжной фиксации. Для отсоединения нажмите на разблокировочную муфту и извлеките телескопическую трубку.

\* в зависимости от комплектации

## Чистка щёткой

### ! Внимание:

- Чистка щёткой только при полной мощности всасывания, т.е. при максимальной мощности пылесоса.

### Рис. 2\*

Для достижения оптимальной эффективности очистки различных напольных покрытий регулятор мощности всасывания следует установить соответствующим образом в зависимости от вида коврового покрытия.



=> ковровые покрытия с длинным ворсом / с плотным ворсом



=> ковровые покрытия с коротким ворсом / с редким ворсом или твёрдые напольные покрытия

По скорости вращения турбины в боком смотровом окошечке Вы можете определить скорость вращения валика щётки.

Если щётка всасывает слишком сильно или вращается слишком медленно, следует повернуть регулятор мощности всасывания в направлении символа .

### Рис. 3

Чистите бахрому ковра только в направлении стрелки.

## Уход

Перед каждым уходом за щёткой выключите пылесос и выньте вилку из розетки. Отсоедините щётку Turbo от всасывающей/телескопической трубки

### Рис. 4

Нажатием кнопки фиксации разблокируйте валик и выньте из щётки Turbo сбоку.

### Рис. 5

Намотавшиеся нитки и волосы разрежьте ножницами.

### Рис. 6

Удалите нитки и волосы.

### Рис. 7

Задвиньте валик щётки сбоку вдоль направляющего стержня в щётку Turbo и зафиксируйте его нажатием кнопки фиксации.

### ! Внимание: щётку Turbo можно эксплуатировать

- только вместе с установленным валиком.

Оставляем за собой право на внесение технических изменений.

Vă rugăm să păstrați instrucțiunile de utilizare. În caz de transfer al periei către terțe persoane, rugăm să înmânați și instrucțiunile de folosire.

## Domeniul de aplicativitate

Turboperia aflată în legătură cu aspirator aspiră și perie covoare și mochete. Îndepărtează deosebit de minuțios praful, scamele, firele și părul. În cazul covoarelor plușate călcate se obține o destindere clar vizibilă. Turboperia poate fi folosită și pe suprafețe dure.

## Utilizare conform destinației

Această turboperie este destinată numai pentru utilizarea casnică, nu în scopuri profesionale. Turboperia se va utiliza exclusiv conform indicațiilor cuprinse în instrucțiunile de utilizare. Producătorul nu își asumă răspunderea pentru eventuale daune rezultate ca urmare a utilizării neconforme cu destinația sau a exploatarei incorecte. Din acest motiv vă rugăm să respectați neapărat următoarele indicații!

- Utilizați numai piese de schimb originale.

### Turboperia nu este potrivită pentru:

- aspirarea pe persoane sau animale
- aspirare următoarelor:
  - viețuitoarelor mici
  - substanțe vătămătoare pentru sănătate, ascuțite, fierbinți sau incandescente
  - substanțelor umede sau lichide,
  - substanțe și gaze ușor inflamabile și explozive.

## Instrucțiuni de siguranță

Această turboperie corespunde reglementărilor tehnice consacrate și dispozițiilor în vigoare privind securitatea.

Confirmăm conformitatea cu directivele europene.

- Puneți în funcțiune turboperia numai cu peria circulară montată.
- Nu se pune mâna în peria circulară aflată în mișcare.
- A nu se trece peste cablul de alimentare cu peria circulară aflată în mișcare.
- Nu lăsați turboperia nemișcată pe covor cu peria circulară în rotație (deteriorare a materialului textil).
- Covoarele plușate din lână, mai ales cele cu firele destinse, se vor curăța cu turboperia numai la intervale de timp mai mari.

## Luauți în considerare

- Turboperia aflată în funcțiune nu se va utiliza în imediata apropiere a părului lung, a șalului, a cravatelor etc.
- Aparatul poate fi folosit de copii începând cu vârste de 8 ani și de persoane cu dizabilități fizice, senzoriale sau mentale sau fără experiență și / sau cunoștințe, dacă acestea sunt supravegheate sau au fost instruite asupra folosirii în siguranță a aparatului și pericolelor care pot rezulta.
- Copiii nu au voie să se joace cu aparatul.
- Curățarea și întreținerea curentă efectuată de utilizator nu sunt permise copiilor fără supraveghere.

## Indicații asupra îndepărtării ambalajului și aparatului scos din uz

### ■ Ambalaj

Ambalajul protejează turboperia împotriva deteriorării pe timpul transportului. Este fabricat din materiale ecologice și se poate recicla.

Materialele de ambalaj devenite inutile se vor depune la punctele de colectare pentru sistemul de valorificare »Punctul verde«.

### ■ Aparatul vechi

Aparatele vechi conțin încă multe materiale valorificabile.

Predați turboperia ieșită din uz la reprezentanții comerciali, respectiv la centrele de reciclare, pentru revalorificare. Vă rugăm să solicitați informații în privința căilor actuale de îndepărtare a ambalajelor și aparatelor scoase din uz la un magazin de specialitate sau la administrația comunală din localitatea dumneavoastră.

## Descrierea aparatului

- 1 Ștuțul de duză cu îmbinarea pentru accesorii\*
- 2 Ștuțul de duză fără îmbinarea pentru accesorii\*
- 3 Regulator pentru adaptarea la proprietățile covorului\*
- 4 Butonul de deblocare a periei circulare
- 5 Vizor cu turbină\*
- 6 Tijă de ghidare periei circulare
- 7 Perie circulară

## Punerea în funcțiune

### Fig. 1\*

- a) Duza fără legătură pentru accesorii: Fixați turboperia pe tubul de aspirare. Pentru desfacerea îmbinării rotiți puțin tubul și scoateți-l din ștuțul turboperiei
- b) Duză cu legătură pentru accesorii: Introduceți tubul telescopic în ștuțul turboperiei până la blocare. Pentru desfacerea legăturii apăsați manșonul de deblocare și scoateți tubul telescopic.

## Aspirare cu turboperia

! Luați în considerare

- La folosirea turboperiei, utilizați numai puterea maximă de aspirare, adică poziția de putere maximă la aspirator.

### Fig. 2\*

Pentru a obține un efect optim de curățare pentru diferitele pardoseli, regulator puterii de aspirare trebuie să fie reglat în funcție de tipul corespunzător al mochetei.



=> Mochete cu peri lungi / denși



=> Mochete cu peri scurți / dispersați sau pardoseli dure

În vizorul lateral puteți vedea după viteza de rotație a turbinei cât de repede se rotește peria circulară. Dacă peria aspiră prea ferm sau se rotește prea lent, regulatorul puterii de aspirare trebuie să fie rotit în continuare în direcția simbolului .

### Fig. 3

Franjele covorului se vor peria numai în direcția săgeții.

## Întreținere

Înainte de fiecare întreținere, aspiratorul se deconectează și se scoate din priză. Se scoate turboperia de pe tubul de aspirare / telescopic

### Fig. 4

Deblocați peria circulară de la butonul de deblocare și trageți-o în lateral din turboperie.

### Fig. 5

Firele și părul înfășurate se taie cu foarfeca.

### Fig. 6

Aspirarea firelor și a părului.

### Fig. 7

Introduceți prin glisare peria circulară din lateral de-a lungul tijei de ghidare în turboperie și blocați-o cu butonul de deblocare.

! **Atenție:** Punerea în funcțiunea turboperiei este

- permisă numai cu peria circulară montată.

Ne rezervăm dreptul la modificări tehnice.

Інструкцію з експлуатації потрібно зберігати. Якщо щітка передається новому власнику, інструкцію з експлуатації слід передати разом із нею.

## Застосування приладу

Щітка "Turbo" у поєднанні з пиლოსосом чистить та пиლოსосить килими. Вона дуже ретельно збирає пил, ворсинки, нитки та волосся. Помітно підіймає затоптаний ворс килимового покриття. Також щітка "Turbo" може використовуватися на твердих покриттях підлоги.

## Застосування за призначенням

Ця щітка "Turbo" призначена лише для експлуатації у домогосподарстві та непридатна для промислових цілей.

Використовуйте щітку "Turbo" відповідно до цієї інструкції з експлуатації.

Виробник не відповідатиме за можливі збитки внаслідок неналежного використання пиლოსосу або його неправильного обслуговування. Ретельно виконуйте наведені далі вказівки!

- Рекомендуємо застосовувати лише оригінальні запасні частини.

### Щітка "Turbo" не придатна для:

- чищення людей чи тварин;
- всмокування:
  - дрібних живих істот,
  - шкідливих для здоров'я, гарячих або розжарених речовин, предметів із гострими краями,
  - вологих або мокрих предметів,
  - легкозаймистих або вибухонебезпечних матеріалів, зокрема газів.

## Техніка безпеки

Ця щітка "Turbo" відповідає встановленим правилам щодо технічних засобів та належним стандартам з техніки безпеки.

Фірма підтверджує відповідність цього приладу європейським Директивам.

- Використовуйте щітку "Turbo" лише із приєднаним валом щітки.
- Забороняється торкатися валу щітки, який наразі працює.
- Забороняється проводити діючий вал щітки по кабелям живлення.
- Під час очищення килимів рекомендується постійно пересувати щітку "Turbo" та її вал. (ризик пошкодження підлоги).
- Покриття з вовни або велюру (особливо з рідким ворсом) рекомендується обробляти щіткою "Turbo" лише з великими проміжками часу.

### Увага

- Забороняється тримати діючу щітку "Turbo" в безпосередній близькості до довгого волосся, шарфів, краваток тощо.
- Діти до 8 років, особи з фізичними чи розумовими вадами або особи, які не мають достатнього досвіду та знань, можуть користуватися приладом, лише якщо знаходяться під наглядом або навчені правильному користуванню пиლოსосом та усвідомлюють можливі ризики.
- Дітям заборонено гратися з приладом.
- Дітям забороняється без нагляду проводити очищення або користувацьке обслуговування.

## Настанови щодо видалення відходів

### Упаковка

Упаковка захищає щітку "Turbo" від пошкодження під час транспортування.

Вона виготовлена з екологічно чистих матеріалів та може перероблюватися.

Непотрібні пакувальні матеріали здайте в пункт приймання вторсировини.

### Відпрацьовані прилади

Відпрацьовані прилади є цінною вторинною сировиною.

Тому щітку "Turbo", термін експлуатації якої закінчився, слід здати або продавцю, або на спеціальний пункт приймання для подальшої переробки. За роз'ясненнями щодо утилізації звертайтеся до продавця або місцевих компетентних органів.

## Загальні характеристики пиლოსоса

- 1 Штуцер насадки з адаптером для приладдя\*
- 2 Штуцер насадки без адаптера для приладдя\*
- 3 Регулятор властивостей килима\*
- 4 Педаль розблокування валу щітки
- 5 Оглядове віконце із турбіною\*
- 6 Напрямна валу щітки
- 7 Вал щітки

## Підготовка до роботи

### Мал. 1\*

- а) Насадка без адаптера для приладдя: Приєднайте щітку "Turbo" до трубки. Для від'єднання трохи поверніть трубку та витягніть щітку "Turbo" з патрубку.
- б) Насадка з адаптером для приладдя: Вставте телескопічну трубку в патрубок щітки "Turbo" та поверніть до фіксації. Для від'єднання натисніть на розблокувальну муфту та витягніть телескопічну трубку.

## Чищення за допомогою щітки

### Увага

- Рекомендується проводити чищення щіткою тільки за максимальної потужності всмоктування пирососа.

### Мал. 2\*

Щоб досягти оптимального результату очищення для різних покриттів підлоги, слід встановлювати регулятор потужності всмоктування відповідно до типу покриття.



=> з довгим ворсом / густі килими,



=> з коротким ворсом / рідкі килими або тверде покриття

Через оглядове віконце можна побачити швидкість обертання турбіни, що впливає на швидкість валу щітки. Якщо потужність роботи щітки надто висока або швидкість надто низька, слід повернути регулятор потужності всмоктування в напрямку символу .

### Мал. 3

Торочки на килимі слід чистити тільки в напрямку стрілки

## Обслуговування

Перед кожним обслуговуванням слід вимкнути пиросос та від'єднати його від мережі, після чого потрібно зняти щітку "Turbo" зі всмоктувального шлангу або з телескопічної трубки.

### Мал. 4

Розблокуйте вал за допомогою кнопки кріплення та витягніть його за обидва боки із щітки "Turbo".

### Мал. 5

Розріжте ножицями нитки та волосся, що намоталися на щітку.

### Мал. 6

Приберіть їх всмоктуванням.

### Мал. 7

Встановіть обидва боки валу в щітку "Turbo" за допомогою напрямних та зафіксуйте вал кнопкою кріплення.

### Увага! Щітку "Turbo" дозволяється використовувати

- лише із приєднаним валом щітки.

Технічні характеристики можуть змінюватися без попередження.



## التنظيف بالفرشاة

### ⚠ انتبه من فضلك

- لا يتم التنظيف بالفرشاة إلا مع قوة الشفط الكاملة، أي مع ضبط أقصى قدرة للمكنسة.

### صورة 2\*

للحصول على النتيجة المثالية للتنظيف مع مختلف الأرضيات، يجب ضبط منظم قوة الشفط حسب نوع السجاد.



=> السجاد طويل الوبر/كثيف الوبر



=> السجاد قصير الوبر/المنفوش أو الأرضيات الصلبة

من خلال نافذة الرؤية الجانبية يمكنك بواسطة سرعة دوران التوربين التعرف على سرعة دوران بكرة الفرشاة. إذا تعثرت الفرشاة أثناء الشفط أو إذا كانت تدور ببطء شديد، فيجب إدارة منظم قوة الشفط باتجاه الرمز .

### صورة 3

قم دائما بتنظيف خيوط السجاد بالفرشاة في اتجاه السهم.

## الصيانة

أوقف المكنسة وأنزع القابس الكهربائي قبل كل مرة تقوم فيها بإجراء الصيانة عليها. اخلع الفرشاة التوربو من ماسورة الشفط / الماسورة التلسكوبية

### صورة 4

قم بتحريك بكرة الفرشاة عن طريق زر التحرير واسحبها من الفرشاة التوربو للجانب.

### صورة 5

اقطع الخيوط المتجمعة والشعر المتجمع بمقص.

### صورة 6

قم بشفط الخيوط والشعر.

### صورة 7

أدخل بكرة الفرشاة في الفرشاة التوربو بطول الساق الدليلية من الجانب، ثم قم بتهيئتها عن طريق زر التحرير.

⚠ تنبيه: لا يجوز تشغيل الفرشاة التوربو إلا وبكرة الفرشاة مركبة.

نحتفظ بحق إدخال أية تعديلات فنية.

## انتبه من فضلك

- لا تقم بتقريب الفرشاة التوربو من الشعر الطويل أو الكوفيات أو الكرافات وما شابه.
- الأطفال ابتداءً من سن 8 سنوات فما فوق والأشخاص ذوي القدرات الجسدية أو الحسية أو العقلية المحدودة أو الذين يعانون من قصور في الخبرة و/أو ضعف في المعرفة يمكنهم استخدام هذه المكنسة إذا تم مراقبتهم أثناء ذلك أو شرح كيفية استخدام المكنسة لهم وتوعيتهم بالأخطار الناتجة عن ذلك.
- لا يجوز للأطفال اللعب بالمكنسة.
- لا يجوز للأطفال تنظيف المكنسة أو إجراء أعمال الصيانة المسموح بها للمستخدم بدون مراقبة.

## إرشادات التخلص من المخلفات

## عبوة التغليف

- تعمل عبوة التغليف على حماية الفرشاة التوربو من التعرض للضرر أثناء نقلها.
- وهي مكونة من مواد غير ضارة بالبيئة، لذا يمكن إعادة تدويرها.
- تخلص من مواد التغليف التي لم تعد هناك حاجة إليها بتسليمها إلى مستودعات التجميع التابعة لنظام إعادة استغلال المخلفات «Grüner Punkt» (النقطة الخضراء).

## الأجهزة القديمة

- تحتوي المكناس القديمة على العديد من المواد ذات القيمة.
- لذلك قم بتسليم الفرشاة التوربو التي تستهلكها إلى التاجر الذي اشتريتها منه أو إلى أحد مراكز إعادة التدوير، حتى يتم إعادة الانتفاع بها مرة أخرى. للاستعلام عن أحدث سبل تكهين المواد والأجهزة القديمة توجه إلى التاجر الذي تتعامل معه أو إلى إدارة البلدية.

## وصف الجهاز

- 1 عنق رأس المسح به وصلة للملحقات التكميلية\*
- 2 عنق رأس المسح بدون وصلة للملحقات التكميلية\*
- 3 منظم للموامة مع خصائص السجاد\*
- 4 زر تحرير بكرة الفرشاة
- 5 نافذة رؤية مع التوربين\*
- 6 الساق الدليلي لبكرة الفرشاة
- 7 بكرة الفرشاة

## التشغيل

## صورة 1\*

- (a)** رأس التنظيف بدون وصلة للملحقات التكميلية:  
قم بتثبيت الفرشاة التوربو على ماسورة الشفط.  
لحل الوصلة أدر الماسورة بعض الشيء، ثم اجذبها لإخراجها من عنق الفرشاة التوربو
- (b)** رأس التنظيف مع وصلة للملحقات التكميلية:  
أدخل الماسورة التلسكوبية في عنق الفرشاة التوربو حتى تثبت.  
لحل الوصلة، اضغط على حلقة التحرير واسحب الماسورة التلسكوبية للخارج.

\* حسب التجهيز

يرجى الاحتفاظ بدليل الاستخدام.  
في حالة تسليم رأس التنظيف لشخص آخر، يرجى إعطاؤه دليل الاستخدام معها.

## نطاق الاستخدام

تقوم الفرشاة التوربو بتنظيف ومسح السجاجيد ارتباطاً بالمكنسة. حيث تقوم بإزالة الأتربة والوبر والخيوط والشعر بشكل تام. كما أنها تقوم بنفش السجاجيد التي تتببس من كثرة المشي عليها بشكل واضح. يمكن أيضاً تشغيل الفرشاة التوربو على الأرضيات الصلبة.

## الاستخدام المطابق للتعليمات

هذه الفرشاة التوربو مخصصة للاستخدام المنزلي فقط، وليست مخصصة للاستخدام في أغراض تجارية.  
ويجب استخدام الفرشاة التوربو طبقاً للتعليمات المذكورة في دليل الاستخدام هذا فقط.  
الجهة الصانعة غير مسؤولة عن الأضرار التي قد تنتج عن الاستخدام غير المطابق للتعليمات أو الاستعمال الخاطئ.  
لذلك يرجى الالتزام التام بالإرشادات التالية!

## ■ اقتصر على استخدام قطع الغيار الأصلية.

## الفرشاة التوربو غير مناسبة لأغراض التالية:

- تنظيف الأشخاص أو الحيوانات
- شفط:
- الحشرات الصغيرة
- المواد الصارة بالصحة أو الساخنة أو الملتهبة أو الأجسام حادة الحواف
- المواد الرطبة أو السائلة
- الغازات والمواد سريعة الاشتعال أو المتفجرة.

## إرشادات الأمان

الفرشاة التوربو هذه تطابق القواعد التقنية المعتمدة واشتراطات الأمان ذات الصلة.  
ومن جانبنا، فإننا نؤكد على مطابقتها للمواصفات الأوروبية.  
■ يجب دائماً تشغيل الفرشاة التوربو وبكرة الفرشاة مركبة.  
■ لا تدخل يدك في بكرة الفرشاة وهي دائرة.  
■ لا تمرر بكرة الفرشاة فوق السلك وهي دائرة.  
■ لا تترك بكرة الفرشاة والفرشاة التوربو ثابتة على السجاد أثناء دورانها (خطر الإضرار بالأرضية).  
■ السجاجيد المصنوعة من الصوف والقطيفة - خصوصاً السجاجيد الهشة - يجب أن يتم تنظيفها باستخدام الفرشاة التوربو على فترات زمنية أطول.

## Kundendienst – Customer Service

**DE Deutschland, Germany**  
BSH Hausgeräte Service GmbH  
Zentralwerkstatt  
für kleine Hausgeräte  
Trautskirchener Strasse 6 – 8  
90431 Nürnberg

Online Auftragsstatus, Filterbeutel-  
Konfigurator und viele weitere  
Infos unter: [www.bosch-home.de](http://www.bosch-home.de)

Reparaturservice\*  
(Mo-Fr: 8.00-18.00 erreichbar)  
Tel.: 01801 33 53 03  
mailto:cp-servicecenter@  
bshg.com

Ersatzteilbestellung\*  
(365 Tage rund um die Uhr erreichbar)  
Tel.: 01801 33 53 04  
Fax: 01801 33 53 08  
mailto:spareparts@bshg.com

\*) 3,9 Ct./Min. aus dem Festnetz,  
Mobilfunk max. 0,42 €/Min.

**AE United Arab Emirates,**  
الإمارات العربية المتحدة

BSH Home Appliances FZE  
Round About 13,  
Plot Nr MO-0532A  
Jebel Ali Free Zone – Dubai  
Tel.: 04 881 4401  
mailto:service-ua@bshg.com  
[www.bosch-home.com](http://www.bosch-home.com)

**AT Österreich, Austria**

BSH Hausgeräte  
Gesellschaft mbH  
Werkkundendienst  
für Hausgeräte  
Quellenstrasse 2  
1100 Wien  
Tel.: 0810 550 511\*  
Fax: 01 605 75 51 212  
mailto:vie-stoerungsannahme@  
bshg.com

Hotline für Espresso-Geräte:

Tel.: 0810 700 400\*  
mailto:service-ua@bshg.com

\*innerhalb Österreichs zum Regionaltarif

**AU Australia**

BSH Home Appliances Pty. Ltd.  
7-9 Arco Lane  
HEATHERTON, Victoria 3202  
Tel.: 1300 368 339  
Fax: 1300 306 818

valid only in AUS  
mailto:bshau-as@bshg.com  
[www.bosch-home.com.au](http://www.bosch-home.com.au)

**BA Bosna i Hercegovina,**  
Bosnia-Herzegovina

"HIGH" d.o.o.  
Gradačacka 29b  
71000 Sarajewo  
Info-Line: 061 100 905  
Fax: 033 213 513  
mailto:delicnanda@hotmail.com

**BE Belgique, België, Belgium**

BSH Home Appliances S.A.  
Avenue du Laerbeek 74  
Laarbeeklaan 74  
1090 Bruxelles – Brussel  
Tel.: 070 222 141  
Fax: 024 757 291  
mailto:bru-repairs@bshg.com  
[www.bosch-home.be](http://www.bosch-home.be)

**BG Bulgaria**

EXPO2000-service  
жк.Овча купел 1  
бул.Президент Линкълн  
бл. 431-партер  
1359 София  
тел.: 0879 826 388  
mobil: 087 814 50 91  
mailto:service@expo2000.bg

**BH Bahrain, البحرين**

Khalaifat Est.  
P.O.BOX 5111  
Manama  
Tel.: 1759 2233  
mailto:service@khalaifat.com

**BR Brasil, Brazil**

Mabe Hortolândia  
Eletrodomésticos Ltda.  
Rua Barão Geraldo Rezende, 250  
13020-440 Campinas/SP  
Tel.: 0800 704 5446  
Fax: 0193 737 7769  
mailto:bshconsumidor@  
ATENTO.com.br  
[www.boscheletrodomesticos.com.br](http://www.boscheletrodomesticos.com.br)

**BY Belarus, Беларусь**

ООО "БСХ Бытовая техника"  
тел.: 495 737 2961  
mailto:mok-kdhl@bshg.com

**CH Schweiz, Suisse,**  
Svizzera, Switzerland

BSH Hausgeräte AG  
Werkkundendienst für  
Hausgeräte  
Fahrweidstrasse 80  
8954 Geroldswil  
mailto:ch-info.hausgeraete@  
bshg.com

Service Tel.: 0848 840 040  
Service Fax: 0848 840 041  
mailto:ch-reparatur@bshg.com  
Ersatzteile Tel.: 0848 880 080  
Ersatzteile Fax: 0848 880 081  
mailto:ch-ersatzteil@bshg.com  
[www.bosch-home.com](http://www.bosch-home.com)

**CY Cyprus, Κύπρος**

BSH Ikiakes Syskeves-Service  
39, Arh. Makaaniou III Str.  
2407 Egomi/Nikosia (Lefkosia)  
Tel.: 77 77 807  
Fax: 022 658 128  
mailto:bsh.service.cyprus@  
cytanet.com.cy

**CZ Česká Republika,**  
Czech Republic

BSH domácí spotřebiče s.r.o.  
Firemní servis domácích  
spotřebičů  
Pekařská 10b  
155 00 Praha 5  
Tel.: 0251 095 546  
Fax: 0251 095 549  
[www.bosch-home.com](http://www.bosch-home.com)

**DK Danmark, Denmark**

BSH Hvidevarer A/S  
Telegrafvej 4  
2750 Ballerup  
Tel.: 44 89 89 85  
Fax: 44 89 89 86  
mailto:BSH-Service.dk@  
BSHG.com  
[www.bosch-home.dk](http://www.bosch-home.dk)

**EE Eesti, Estonia**

SIMSON OÜ  
Raua 55  
10152 Tallinn  
Tel.: 0627 8730  
Fax: 0627 8733  
mailto:teenindus@simson.ee

**ES España, Spain**

En caso de avería llámenos al  
numero abajo indicado, le reco-  
gemos el aparato en su domicilio.  
También puede comprar los acce-  
sorios y productos de manteni-  
miento de su aspirador.  
Tel.: 902 28 88 38  
BSH Electrodomésticos España  
S. A. Servicio BSH al Cliente  
Polígono Malpica, Calle D,  
Parcela 96 A  
50016 Zaragoza  
mailto:CAU-Bosch@bshg.com  
[www.bosch-ed.com](http://www.bosch-ed.com)

**FI Suomi, Finland**

BSH Kodinkoneet Oy  
Itälähdenkatu 18 A, PL 123  
00201 Helsinki  
Tel.: 0207 510 700  
Fax: 0207 510 780  
mailto:Bosch-Service-FI@  
bshg.com  
[www.bosch-home.fi](http://www.bosch-home.fi)  
Lankapuhelimesta 8,28 snt/puhelu  
+ 7 snt/min (alv 23%)  
Matkapuhelimesta 8,28 snt/puhelu  
+ 17 snt/min (alv 23%)

**FR France**

BSH Electroménager S.A.S.  
50 rue Ardoin – BP 47  
93401 SAINT-OUEN cedex

Service interventions à domicile:  
01 40 10 42 15

Service Consommateurs:  
0 892 698 010 (0,34 € TTC/mn)  
mailto:soa-bosch-conso@bshg.com

Service Pièces Détachées et  
Accessoires:  
0 892 698 009 (0,34 € TTC/mn)  
www.bosch-home.fr

**GB Great Britain**

BSH Home Appliances Ltd.  
Grand Union House  
Old Wolverton Road  
Wolverton  
Milton Keynes MK12 5PT  
To arrange an engineer visit, to  
order spare parts and accessories  
or for product advice please visit  
www.bosch-home.co.uk  
or call

Tel.: 0844 892 8979\*

\*Calls from a BT landline will be charged at  
up to 3 pence per minute. A call set-up fee  
of up to 6 pence may apply.

**GR Greece, Ελλάς**

BSH Ikiakes Siskeves A.B.E.  
Central Branch Services  
17 km E.O. Athinon-Lamias &  
Potamou 20  
145 64 Kifisia

Greece – Athens  
Tel.: 2104 277 701  
Fax: 2104 277 669

North-Greece – Thessaloniki  
Tel.: 2310 497 200  
Fax: 2310 497 220

South-Greece – Heraklion/Kreta  
Tel.: 2810 325 403  
Fax: 2810 324 585

Central-Greece – Patras  
Tel.: 2610 330 478  
Fax: 2610 331 832  
mailto:cs\_gr\_helpdesk@bshg.com  
www.bosch-home.gr

**HK Hong Kong, 香港**

BSH Home Appliances Limited  
Unit 1 & 2, 3rd Floor  
North Block, Skyway House  
3 Sham Mong Road  
Tai Kok Tsui, Kowloon  
Hong Kong

Tel.: 2565 6151  
Fax: 2565 6252  
mailto:bshhkg.service@bshg.com

**HR Hrvatska, Croatia**

Andabaka d.o.o.  
Kopilica 21a  
21000 Split  
Info-Line: 021 481 403  
Info-Fax: 021 453 891  
mailto:servis@andabaka.hr

**HU Magyarország, Hungary**

BSH Háztartási Készülék  
Kereskedelmi Kft.  
Háztartási gépek márkaszervize  
Királyhágó tér 8-9  
1126 Budapest

Hibabejelentés  
Tel.: 01 489 5461  
Fax: 01 201 8786  
mailto:hibabejelentes@bsh.hu  
Alkatrészrendelés  
Tel.: 01 489 5463  
Fax: 01 201 8786  
mailto:alkatreszrendeles@bsh.hu  
www.bosch-home.com

**IE Republic of Ireland**

BSH Home Appliances Ltd.  
Unit F4, Ballymount Drive  
Ballymount Industrial Estate  
Walkinstown  
Dublin 12

Service Requests,  
Spares and Accessories  
Tel.: 01450 2655  
Fax: 01450 2520  
www.bosch-home.co.uk

**IL Israel, יִשְׂרָאֵל**

C/S/B Home Appliance Ltd.  
Ulil Building  
2, Hamelacha St.  
Industrial Park North  
71293 Lod  
Tel.: 08 9777 222  
Fax: 08 9777 245  
mailto:csb-serv@zahav.net.il

**IN India, Bhārat, भारत**

BSH Customer Service Front Office  
Shop No.4, Everest Grande,  
Opp. Shanti Nagar Bus Stop,  
Mahakali Caves Road,  
Andheri East  
Mumbai 400 093

**IS Iceland**

Smith & Norland hf.  
Noatuni 4  
105 Reykjavik  
Tel.: 0520 3000  
Fax: 0520 3011  
www.sminor.is

**IT Italia, Italy**

BSH Elettrodomestici S.p.A.  
Via. M. Nizzoli 1  
20147 Milano (MI)  
Numero verde 800 829120  
mailto:mil-assistenza@bshg.com  
www.bosch-home.com

**KZ Kazakhstan, Қазақстан**

IP "Batkeyev Ildus A."  
B. Momysh-uly Str.7  
Chymkent 160018  
Tel./Fax: 0252 31 00 06  
mailto:evrika\_kz@mail.ru

**LB Lebanon, لبنان**

Teheni, Hana & Co.  
Boulevard Dora 4043 Beyrouth  
P.O. Box 90449  
Jdeideh 1202 2040  
Tel.: 01 255 211  
mailto:Info@Teheni-Hana.com

**LT Lietuva, Lithuania**

Senuku prekybos centras UAB  
Jonavos g. 62  
44192 Kaunas  
Tel.: 0372 12146  
Fax: 0372 12165  
www.senukai.lt

**LU Luxembourg**

BSH électroménagers S.A.  
13-15 ZI Breedeweues  
1259 Senningerberg  
Tel.: 26349 300  
Fax: 26349 315  
mailto:lux-service.electromenager@  
bshg.com  
www.bosch-home.com

**LV Latvija, Latvia**

General Serviss Limited  
Bullu street 70c  
1067 Riga  
Tel.: 07 42 41 37  
mailto:bt@olimpeks.lv  
Elkor Serviss  
Brivibas gatve 201  
1039 Riga  
Tel.: 067 0705 20; -36  
Fax: 067 0705 24  
mailto:domoservice@elkor.lv  
www.servisacentrs.lv

**MD Moldova**

S.R.L. "Rialto-Studio"  
ул. Щусева 98  
2012 Кишинев  
тел./факс: 022 23 81 80  
mailto:bosch-md@mail.ru

**ME Crna Gora, Montenegro**

Elektronika komerc  
Ul. 27 Mart br.2  
81000 Podgorica  
Tel./Fax: 020 662 444  
Mobil: 069 324 812  
mailto:ekobosch.servis@t-com.me

**MK Macedonia, Македонија  
GORENEC**

Jane Sandanski 69 lok.3  
1000 Skopje  
Tel.: 02 2454 600  
Mobil: 070 697 463  
mailto:gorenc@yahoo.com

**MT Malta**

Oxford House Ltd.  
Notabile Road  
Mriehel BKR 14  
Tel.: 021 442 334  
Fax: 021 488 656  
www.oxfordhouse.com.mt

**MV Raajeyge Jumhooriyyaa,  
Maledives**

Lintel Investments  
Ma. Maadheli, Majeedhee Magu  
Malé  
Tel.: 0331 0742  
mailto:mohamed.zuhuree@  
intel.com.mv

**NL Nederland, Netherlands**

BSH Huishoudapparaten B.V.  
Taurusavenue 36  
2132 LS Hoofddorp  
Storingsmelding:  
Tel.: 088 424 4010  
Fax: 088 424 4845  
mailto:bosch-contactcenter@  
bshg.com  
Onderdelenverkoop:  
Tel.: 088 424 4010  
Fax: 088 424 4801  
mailto:bosch-onderdelen@bshg.com  
www.bosch-home.nl

**NO Norge, Norway**

BSH Husholdningsapparater A/S  
Grensesvingen 9  
0661 Oslo  
Tel.: 22 66 06 00  
Fax: 22 66 05 50  
mailto:Bosch-Service-NO@  
bshg.com  
www.bosch-home.no

**NZ New Zealand**

BSH Home Appliances Ltd.  
Unit F 2, 4 Orbit Drive  
Mairangi BAY  
Auckland 0632  
Tel.: 09 477 0492  
Fax: 09 477 2647  
mailto:bshnz-cs@bshg.com  
www.bosch-home.co.nz

**PL Polska, Poland**

BSH Sprzet Gospodarstwa  
Domowego sp. z o.o.  
Al. Jerozolimskie 183  
02-222 Warszawa  
Centrala Serwisu  
Tel.: 0801 191 534  
Fax: 022 57 27 709  
mailto:Serwis.Fabryczny@bshg.com  
www.bosch-home.pl

**PT Portugal**

BSHP Electrodomésticos Lda.  
Rua Alto do Montijo, nº 15  
2790-012 Carnaxide  
Tel.: 707 500 545  
Fax: 21 4250 701  
mailto:bshp.reparacao@  
bshg.com  
www.bosch-home.pt

**RO România, Romania**

BSH Electrocasnice srl.  
Sos. Bucuresti-Ploiesti,  
nr. 19-21, sect.1  
13682 Bucuresti  
Tel.: 021 203 9748  
Fax: 021 203 9733  
mailto:service.romania@bshg.com  
www.bosch-home.com

**RU Russia, Россия**

ООО "БСХ Бытовая техника"  
Сервис от производителя  
Малая Калужская 19/1  
119071 Москва  
тел.: 495 737 2961  
mailto:mok-kdhl@bshg.com  
www.bosch-home.com

**SE Sverige, Sweden**

BSH Hushallsapparater AB  
Landsvägen 32  
169 29 Solna  
Tel.: 0771 11 22 77  
mailto:Bosch-Service-SE@  
bshg.com  
www.bosch-home.se

**SG Singapore, 新加坡**

BSH Home Appliances Pte. Ltd.  
37 Jalan Pemimpin  
Union Industrial Building  
Block A, #01-03  
577177 Singapore  
Tel.: 6751 5000  
Fax: 6751 5005  
mailto:bshsgp.service@bshg.com

**SI Slovenija, Slovenia**

BSH Hišni aparati d.o.o.  
Litostrojska 48  
1000 Ljubljana  
Tel.: 01 583 08 87  
Fax: 01 583 08 89  
mailto:informacije.servis@  
bshg.com  
www.bosch-home.com

**SK Slovensko, Slovakia**

Technoservis Bratislava  
Trhová 38  
84108 Bratislava – Doubravka  
Tel.: 02 6446 3643  
Fax: 02 6446 3643  
www.bosch-home.com

**TR Türkiye, Turkey**

BSH Ev Aletleri Sanayi  
ve Ticaret A.S.  
Fatih Sultan Mehmet Mahallesi  
Balkan Caddesi No: 51  
34770 Ümraniye, Istanbul  
Tel.: 0 216 444 6333  
Fax: 0 216 528 9188  
mailto:careline.turkey@bshg.com  
www.bosch-home.com

**TW Taiwan, 台灣**

Achelis Taiwan Co. Ltd.  
4th floor, No. 112 Sec 1  
Chung Hsiao E Road  
Taipei ROC 100  
Tel.: 02 2321 6222  
mailto:Bosch@achelis.com.tw

**UA Ukraine, Україна**

ТОВ "БСХ Побутова Техніка"  
тел.: 044 4902095  
www.bosch-home.com

**XK Kosovo**

NTP GAMA  
Rruga Mag Prishtine-Ferizaj  
17001 Ferizaj  
Tel.: 038 502 448  
Tel.: 00377 44 172 309  
mailto:a\_service@  
gama-electronics.com

**XS Srbija, Serbia**

SZR "SPECIJALELEKTRO"  
Bulevar Milutina Milankovića 34  
11070 Novi Beograd  
Tel.: 011 2147 110  
Fax: 011 2139 689  
mailto:spec.el@eunet.rs

**ZA South Africa**

BSH Home Appliances (Pty) Ltd.  
15th Road Randjespark  
Private Bag X36, Randjespark  
1685 Midrand – Johannesburg  
Tel.: 086 002 6724  
Fax: 086 617 1780  
mailto:applianceserviceza@  
bshg.com  
www.bosch-home.com

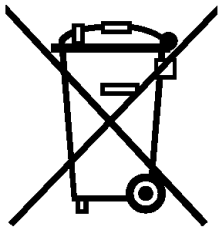

#### de

"Dieses Gerät ist entsprechend der europäischen Richtlinie 2002/96/EG über Elektro- und Elektronikaltgeräte (waste electrical and electronic equipment - WEEE) gekennzeichnet. Die Richtlinie gibt den Rahmen für eine EU-weit gültige Rücknahme und Verwertung der Altgeräte vor."

#### en

"This appliance is labelled in accordance with the European directive 2002/96/EG concerning waste electrical and electronic equipment - WEEE. The directive provides the framework for the return and recycling of used appliances as applicable throughout the EU."

#### fr

"Cet appareil est marqué selon la directive européenne 2002/96/CE relative aux appareils électriques et électroniques usagés (waste electrical and electronic equipment - WEEE). La directive définit le cadre pour une reprise et une récupération des appareils usagés applicables dans les pays de la CE."

#### it

"Questo apparecchio dispone di contrassegno ai sensi della direttiva europea 2002/96/CE in materia di apparecchi elettrici ed elettronici dismessi (waste electrical and electronic equipment - WEEE). Questa direttiva definisce le norme per la raccolta e il riciclaggio degli apparecchi dismessi valide su tutto il territorio dell'Unione Europea."

#### nl

"Dit apparaat is conform de Europese richtlijn 2002/96/EG inzake gebruikte elektro en elektronica-apparatuur (waste electrical and electronic equipment WEEE) gekarakteriseerd. De richtlijn biedt het kader voor de terugname en verwerking van gebruikte apparaten geldend voor de hele EU."

#### da

"Dette apparat er klassificeret iht. det europæiske direktiv 2002/96/EF om affald af elektrisk- og elektronisk udstyr (waste electrical and electronic equipment - WEEE). Dette direktiv angiver rammerne for indlevering og recycling af kasserede apparater gældende for hele EU."

#### no

"Dette apparatet er merket i henhold til det europeiske direktivet 2002/96/EG om gamle elektriske og elektroniske apparater (waste electrical and electronic equipment - WEEE). Direktivet gir rammeforskrifter for hvordan gammelt utstyr skal samles inn og gjenvinnes."

#### sv

"Maskinen är märkt i enlighet med EU-direktiv 2002/96/EG om el- eller elektronikavfall (waste electrical and electronic equipment - WEEE). Direktivet anger ramarna för inlämning och återvinning av uttjänta enheter inom EU."

#### fi

"Tämä laite on merkitty käytöstä poistettuja sähkö- ja elektroniikkalaitteita koskevan eurooppalaisen direktiivin 2002/96/EU mukaisesti (waste electrical and electronic equipment - WEEE). Tämä direktiivi määrittää puitteet käytettyjen laitteiden palauttamiselle ja hyödyntämiselle koko EU:n alueella."

#### es

"Este aparato tiene la marca de conformidad con la directiva europea 2002/96/CE sobre residuos de aparatos eléctricos y electrónicos RAEE (waste electrical and electronic equipment - WEEE). La directiva establece el marco para la recogida y reutilización de aparatos usados válido en toda la UE."

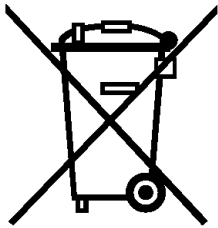

## pt

"Este aparelho está identificado em conformidade com a Directiva 2002/96/CE relativa aos resíduos de equipamentos eléctricos e electrónicos (waste electrical and electronic equipment – WEEE).

A directiva estabelece o quadro para um sistema de recolha e valorização dos equipamentos usados, válido em toda União Europeia."

## el

"Αυτή η συσκευή είναι χαρακτηρισμένη σύμφωνα με την ευρωπαϊκή οδηγία 2002/96/ΕΚ περί ηλεκτρικών και ηλεκτρονικών παλιών συσκευών (waste electrical and electronic equipment – WEEE).

Η οδηγία δίνει το πλαίσιο για μια απόσυρση και αξιοποίηση των παλιών συσκευών, με ισχύ σε όλη την ΕΕ."

## tr

"Bu cihaz, Elektrikli ve Elektronik Eski Cihazlar İle İlgili Avrupa Yönetmeliği 2002/96/EG (waste electrical and electronic equipment – WEEE) doğrultusunda işaretlenmiştir.

Bu direktif, AB dahilinde geçerli olan eski cihazların geri alınmasına ve değerlendirilmesine ait kapsamı belirler."

## pl

To urządzenie jest oznaczone zgodnie z Dyrektywą Europejską 2002/96/EC (WEEE) oraz polską Ustawą z dnia 29 lipca 2005 r. „O zużycym sprzęcie elektrycznym i elektronicznym” (Dz.U. z 2005 r. Nr 180, poz. 1495) symbolem przekreślonego kontenera na odpady.

Takie oznakowanie informuje, że sprzęt ten, po okresie jego użytkowania nie może być umieszczany łącznie z innymi odpadami pochodzącymi z gospodarstwa domowego.

Użytkownik jest zobowiązany do oddania go prowadzącym zbieranie użytego sprzętu elektrycznego i elektronicznego. Prowadzący zbieranie, w tym lokalne punkty zbiórki, sklepy oraz gminne jednostki, muszą odpowiedni system umożliwiający oddanie tego sprzętu.

Właściwe postępowanie ze użytym sprzętem elektrycznym i elektronicznym przyczynia się do uniknięcia szkodliwych dla zdrowia ludzi i środowiska naturalnego konsekwencji, wynikających z obecności składników niebezpiecznych oraz niewłaściwego składowania i przetwarzania takiego sprzętu.

## hu

"Ezt a készüléket a gyártó az elektromos és elektronikus berendezések hulladékairól szóló 2002/96/EK irányelv (waste electrical and electronic equipment – WEEE) szerinti jelöléssel látta el. Az irányelv előírja a berendezések hulladékainak visszavételére és hasznosítására vonatkozó, egész Európára érvényes kereteket.

## bg

"Този уред е маркиран в съответствие с директива 2002/96/ЕО за електрически и електронни уреди (WEEE – директива за отпадъчно електрическо и електронно оборудване).

Директивата определя рамката за важащото в ЕС връщане и оползотворяване на стари уреди."

## ru

Данный прибор имеет отметку о соответствии европейским нормам 2002/96/EG утилизации электрических и электронных приборов (waste electrical and electronic equipment – WEEE).

Данные нормы определяют действующие на территории Евросоюза правила утилизации и возврата отслуживших приборов.

## ro

"Acest aparat respectă Directiva europeană 2002/96/CE cu privire la aparate electrice și electronice (waste electrical and electronic equipment – WEEE).

Directiva oferă cadrul pentru preluarea corespunzătoare și valorificarea aparatelor vechi în toată Europa."

## uk

"Даний прилад маркований відповідно до європейського Регламенту 2002/96/EG про утилізацію електричних приладів (waste electrical and electronic equipment – WEEE).

Даний Регламент встановлює основні загальноєвропейські засади щодо повернення та відшкодування вартості пристроїв, що підлягають

## ar

هذا الجهاز مطابق للمواصفة الأوروبية 2002/96/ المجموعة الاقتصادية الأوروبية الخاصة بالأجهزة الكهربائية والإلكترونية القديمة (waste electrical and electronic equipment - WEEE). وهذه المواصفة تحدد الإطار العام لقواعد تسري في جميع دول الاتحاد الأوروبي بخصوص استعادة الأجهزة القديمة وإعادة استغلالها.

## DE Garantie

Bundesrepublik Deutschland

siehe letzte Seite.

**Ausland:** Für dieses Gerät gelten die von der Vertretung unseres Hauses in dem Kaufland herausgegebenen Garantiebedingungen. Einzelheiten hierüber teilt Ihnen der Händler, bei dem Sie das Gerät gekauft haben, auf Anfrage jederzeit mit. Zur Inanspruchnahme von Garantieleistungen ist in jedem Fall aber die Vorlage des Kaufbeleges erforderlich.

## GB Conditions of guarantee

For this appliance the guarantee conditions as set out by our representatives in the country of sale apply. Details regarding same may be obtained from the dealer from whom the appliance was purchased. For claims under guarantee the sales receipt must be produced.

## FR Conditions de garantie

A l'étranger, les conditions de garantie applicables à cet appareil sont celles s'accordées par la filiale du pays concerné.

Celles-ci peuvent être fournies par le Revendeur auprès duquel vous avez acheté l'appareil ou directement auprès de notre filiale. Si vous aviez besoin d'utiliser la garantie, la présentation de la facture d'achat sera nécessaire.

## IT Condizioni di garanzia

Per questo apparecchio valgono le condizioni di garanzia stabilite dalla ns. Rappresentanza nella rispettiva Nazione.

Il venditore dell'apparecchio è a disposizione per ulteriori chiarimenti. La garanzia viene riconosciuta soltanto se accompagnata da regolare documento fiscale di acquisto rilasciato dal venditore.

## NL Garantievoorwaarden

Voor het aangeschafte apparaat gelden de garantievoorwaarden welke door de vertegenwoordiging van de moederorganisatie in het land van aankoop zijn uitgegeven.

Eventuele bijzonderheden hiervoor zal de leverancier, waarbij het apparaat is gekocht, desgevraagd verschaffen.

Om aanspraak te kunnen maken op eventuele garantie is het overleggen van de aankoopbon met koop/en/of leverdatum vereist.

## DK Garanti

Garantiebestemmelserne er ikke vedlagt, men fremsendes ved henvendelse til Bosch kundeservice. I øvrigt henvises til købelovens bestemmelser.

## NO Leveringsbetingelse

I Norge gjelder NEL's leveringsbetingelser. Disse kan De få hos Deres forhandler eller direkte ved vårt hovedkontor.

## SE Konsumentbestämmelser

I Sverige gäller av EHL antagna konsumentbestämmelser.

## FI Takuu aika

Kodintekniikan tuotteille annetaan vähintään kahdentoista (12) kuukauden takuu tuotteesta riippuen. Takuu aika määritellään kunkin tuotteen osalta erikseen ja se on voimassa annetun määräajan tuotteen ostop. Tuotteen tietyille osille voidaan antaa em. määräajoista poikkeava takuu.

## PT Condições de Garantia

Para este aparelho são válidas as condições de garantia emitidas pela nossa representação no país da aquisição. Mais detalhes poderão ser facultados pelo revendedor onde foi adquirido o aparelho.

Para recorrer aos serviços de garantia é imprescindível a apresentação da Factura de Compra e bem assim, do documento de Garantia.

## ES Condiciones de garantía

A este aparato son aplicables las condiciones de garantía acordadas por la representación de nuestra firma en el país de compra. Para más detalles sirvanse dirigir al correspondiente establecimiento del ramo en que se ha comprado el aparato. En caso de hacer uso de la garantía es necesario presentar el correspondiente comprobante de compra.

## TR Garanti Şartları

Bu cihaz için satışın gerçekleştigi ülkedeki temsilcilğimiz tarafından belirlenen garanti şartları geçerlidir. Garanti şartları ile ilgili detaylı bilgi için; cihazın satın alındığı bayiye ya da Tüketici Danışma Merkezimize başvurabilirsiniz. Garanti kapsamındaki taleplerinize cevap verilebilmesi için Yetkili Servisimize, cihaza ait faturayı veya okunaklı fotokopisini göstermeniz gerekmektedir.

## PL Gwarancja

Dla urządzenia obowiązują warunki gwarancyjne wydane przez nasze przedstawicielstwo w kraju zakupu. O szczegółach możecie się Państwo dowiedzieć u sprzedawcy, u którego dokonano zakupu urządzenia. Przy korzystaniu ze świadczeń gwarancyjnych wymagane jest przedłożenie dowodu zakupu.

## الضمان AE

لهذا الجهاز تسري شروط الضمان السارية و الصادرة عن وكيل شركتنا في بلدكم.

يمكنكم السؤال عن الأمور التفصيلية الخاصة بهذا الشأن وفي أي وقت لدى التاجر الذي قمتم بإقتناء هذا الجهاز عنده.

عند المطالبة باستحقاقات الضمان فإنه من الضروري وفي كمال حال تقديم قسيمة الشراء.



## **RU Условия гарантийного обслуживания**

Получить исчерпывающую информацию об условиях гарантийного обслуживания Вы можете в Вашем ближайшем авторизованном сервисном центре или в сервисном центре от производителя ООО «БСХ Бытовая Техника», а также найти в фирменном гарантийном талоне, выдаваемом при иродаже.

## **BG Гаранция**

За този уред вжам условията, установени от представителството на нашата фирма в страната-купувач. Подробностите ще Ви бъдат разяснени от търговеца, от когото сте купили уреда, по всяко време при запитване. За извършване на поправки в рамките на гаранционния срок във всеки случай е необходимо представянето на касовата бележка.

## **HU Garanciális feltételek**

A garanciális feltételeket a 151/2003. (IX.22.) Korm. rendelet szabályozza. A vásárlástól számított 72 órán belüli meghibásodás esetén a kereskedő a készülék cseréjéről dönt. Ez utáni időszakban a Vevőszolgálat gondoskodik a lehető leggyorsabb javítás elvégzéséről.

A garanciára a vásárló a kitöltött garanciajeggyel, vagy a vásárlást igazoló számlával tarthat igényt. A használati utasítás be nem tartása, a garancia elvesztését vonhatja maga után.

Minőségtanúsítás: A 2/1984. (111.10) BkM-IpM rendelete alapján, mint forgalmazó tanúsítjuk, hogy a készülék a vásárlási tájékoztatóban közölt adatoknak megfelel.

A változtatás jogát fenntartjuk.

## **RO Garanție**

Pentru acest aparat sunt valabile prevederile de garanție acordate de reprezentantul nostru și conforme cu legislația în vigoare.

Comerciantul la care ați achiziționat aparatul, vă oferă la cerere informații amănunțite despre prevederile de garanție.

Pentru a beneficia de serviciile de garanție va trebuie însă să prezentați în orice caz bonul de cumpărare.

**UK** На цей пристрій поширюються гарантійні зобов'язання, надані представництвом нашої фірми в країні придбання. Докладні відомості про гарантійні зобов'язання можна отримати будь-коли в продавця, в якого був придбаний цей пристрій. Під час звертання в гарантійному випадку потрібно пред'явити оригінал документу, що підтверджує купівлю пристрою.

## ΕΛ ΟΡΟΙ ΕΓΓΥΗΣΗΣ

1. Η Εγγύηση καλής λειτουργίας των προϊόντων μας παρέχεται για χρονικό διάστημα είκοσι τεσσάρων (24) μηνών από την ημερομηνία της πρώτης αγοράς που αναγράφεται στη θεωρημένη απόδειξη αγοράς. Για την παροχή της εγγύησης απαιτείται η επίδειξη της θεωρημένης απόδειξης αγοράς στην οποία αναγράφεται ο τύπος και το μοντέλο του προϊόντος.
2. Η εταιρεία μέσα στα ανωτέρω χρονικά όρια, σε περίπτωση πλημμελούς λειτουργίας της συσκευής, ανταλαμβάνει την υποχρέωση της επαναφοράς της σε ομαλή λειτουργία και της αντικατάστασης κάθε τυχόν ελαττωματικού μέρους (πλην των αναλώσιμων και των ευπαθών, όπως τα γυάλινα, λαμπτήρες κλπ). Απαραίτητη προϋπόθεση για να ισχύει η εγγύηση είναι η μη λειτουργία της συσκευής να προέρχεται από την πολυμελή κατασκευή της και όχι επί παραδείγματι από κακή χρήση, λανθασμένη εγκατάσταση, μη τήρηση των οδηγιών χρήσης της συσκευής, ακατάλληλη συντήρηση από πρόσωπα μη εξουσιοδοτημένα από την BSH Ελλάς ABE ή από εξωγενείς παράγοντες όπως διακοπές ηλεκτρικού ρεύματος ή διαφοροποίησης της τάσης κλπ
3. Στην περίπτωση που το προϊόν δεν λειτουργεί σωστά λόγω της κατασκευής του και εφόσον η πλημμελής λειτουργία εκδηλώθηκε κατά την περίοδο εγγύησης, το Εξουσιοδοτημένο Σέρβις ( η το εξουσιοδοτημένο συνεργείο) της BSH Ελλάς ABE θα το επισκευάσει με σκοπό τη χρήση για την οποία κατασκευάστηκε, χωρίς να υπάρξει χρέωση για ανταλλακτικά ή την εργασία.
4. Όλες καλύπτονται από την εγγύηση οι χρώσεις και οι κίνδυνοι που σχετίζονται με τη μεταφορά του προϊόντος προς επισκευή στον μεταπωλητή ή προς το Εξουσιοδοτημένο Σέρβις της BSH Ελλάς ABE
5. Όλες οι επισκευές της εγγύησης πρέπει να γίνονται από το Εξουσιοδοτημένο Σέρβις ( η το εξουσιοδοτημένο συνεργείο) της BSH Ελλάς ABE.
6. Η εγγύηση δεν καλύπτει κανένα προϊόν που χρησιμοποιείται πέραν των προδιαγραφών για τις οποίες κατασκευάστηκε (π.χ. οικιακή χρήση).
7. Η εγγύηση καλής λειτουργίας που παρέχεται από τον κατασκευαστή παύει αν αποκολληθούν, αλλοιωθούν ή τροποποιηθούν με οποιοδήποτε τρόπο οι ταινίες ασφαλείας ή οι ειδικές διακριτικές αυτοκόλλητες ετικέτες επί των οποίων αναγράφεται ο αριθμός σειράς ή η ημερομηνία αγοράς.
8. Η εγγύηση δεν καλύπτει:
  - Επισκευές, μετατροπές ή καθαρισμούς που έλαβαν χώρα σε κέντρο service μη εξουσιοδοτημένο από την BSH Ελλάς ABE
  - Λάθος χρήση, υπερβολική χρήση, χειρισμό ή λειτουργία του προϊόντος κατά τρόπο μη σύμφωνο με τις οδηγίες που περιέχονται στα χειρίδια χρήσης και/ή στα σχετικά έγγραφα χρήσης, συμπεριλαμβανομένων της πλημμελούς φύλαξης της συσκευής , της πώσης της συσκευής κλπ.
  - Προϊόντα με δυσανάγνωστο αριθμό σειράς.
  - Ζημιές που προκαλούνται ενδεικτικά από αστραπές, νερό ή υγρασία, φωτιά, πόλεμο, δημόσιες αναταραχές, λάθος τάσεις του δικτύου παροχής ρεύματος, ή οποιοδήποτε λόγο που είναι πέραν από τον έλεγχο του κατασκευαστή ή του εξουσιοδοτημένου συνεργείου.
9. Η εγγύηση που προσφέρεται παύει να ισχύει εφόσον η κυριότητα της συσκευής μεταβιβαστεί σε τρίτο πρόσωπο από τον αρχικό αγοραστή το όνομα του οποίου αναγράφεται στο παραστατικό αγοράς της συσκευής.
10. Αντικατάσταση της συσκευής γίνεται μόνο εφόσον δεν είναι δυνατή η επιδιόρθωση της κατόπιν πιστοποίησης της αδυναμίας επισκευής από το Εξουσιοδοτημένο Σέρβις ( η το εξουσιοδοτημένο συνεργείο) της BSH Ελλάς ABE
11. Η κάθε επισκευή ή η αντικατάσταση ελαττωματικού μέρους δεν παρατείνει τον χρόνο εγγύησης του προϊόντος.
12. Εξαρτήματα και υλικά που αντικαθίστανται κατά τη διάρκεια της εγγύησης επιστρέφονται στο συνεργείο.

BSH A.B.E. – 17ο χλμ Εθνικής οδού Αθηνών – Λαμίας & Ποταμού 20, Κηφισιά

### SERVICE

Αθήνα: 17ο χλμ. Εθνικής οδού Αθηνών – Λαμίας & Ποταμού 20, Κηφισιά – τηλ.: 210-42.77.700  
Θες/νίκη: 8,3ο χλμ. Εθνικής οδού Θες/νίκης – Μουδανιών, Περιοχή Θέμνη τηλ.: 2310-497.200  
Πάτρα :Χαραλάμπη & Ερενστρώλε – τηλ.:2610-330.478  
Κρήτη: Εθνικής Αντιστάσεως 23 & Καλαμά, Ηράκλειο – τηλ.:2810-321.573  
Κύπρος: Αρχ. Μακαρίου Γ΄ 39, Έγκωμη – Λευκωσία –Παγκύπριο τηλ.:7778007



**Bosch çağrı  
yönetim merkezi**

**444 6 333**  
Haftanın 7 günü hizmetinizde



**BOSCH**

(Sabit telefonlardan veya cep telefonlarından alan kodu çevirmeden)

Sabit telefonlardan yapılan aramalarda şehir içi arama tarifesi üzerinden, cep telefonu ile yapılan aramalarda ise GSM-GSM tarifesini üzerinden ücretlendirme yapılmaktadır.

### Yazılı başvurular için adresimiz

BSH Ev Aletleri Sanayi ve Ticaret AŞ

Fatih Sultan Mehmet Mah. Balkan Cad. No.: 51 Ümraniye 34771 - İstanbul

Bosch'u tercih ettiğiniz için teşekkür eder, ürününüzü iyi günlerde kullanmanızı dileriz.



**ELEKTRİK SÜPÜRGESİ  
GARANTİ  
BELGESİ**

- Cihazınızı; kullanma kılavuzunda gösterildiği şekilde kullanılması ve yetkili kıldığımız teknik servis elemanları dışındaki şahıslar tarafından bakım, onarım veya başka bir nedenle müdahale edilmemiş olması şartıyla bütün parçaları dahil olmak üzere tamamen malzeme, işçilik ve üretim hatalarına karşı **2 (iki) YIL SÜRE İLE GARANTİ EDİLMİŞTİR.**
- Arızaların giderilmesi konusunda uygulanacak teknik yöntemlerin tespiti ile değiştirilecek parçaların saptanması tamamen firmamıza aittir.
- Malın tesliminden sonraki yükleme, boşaltma ve sevkiyat anında meydana gelecek arızalar garanti kapsamı dışındadır.
- Belge üzerine tahrifat yapıldığı, cihazın üzerindeki orijinal seri numarası kaldırıldığı veya tahrifat yapıldığı takdirde garanti geçersizdir.

#### **GARANTİ ŞARTLARI**

1. Garanti süresi malın teslim tarihinden itibaren başlar ve 2 yıldır.
2. Malın bütün parçaları dahil olmak üzere tamamı firmamızın garantisine kapsamındadır.
3. Malın garanti süresi içerisinde arızalanması durumunda, tamirde geçen süre garanti süresine eklenir. Malın tamir süresi en fazla 20 iş günüdür. Bu süre, mala ilişkin arızanın servis istasyonuna, servis istasyonunun olmaması durumunda, malın satıcısı, bayi, acentası, temsilciliği, ithalatçısı veya imalatçısından birisine bildirim tarihinden itibaren başlar. Sanayi malının arızasının 10 iş günü içerisinde giderilmesi halinde üretici veya ithalatçı, tamir tamamlanmaya kadar, benzer özelliklerdeki başka bir ürünü tüketiciye tahsis edecektir.
4. Malın garanti süresi içerisinde, gerek malzeme ve işçilik gerekse montaj hatalarından dolayı arızalanması halinde, işçilik masrafı, değiştirilen parça bedeli ya da başka herhangi bir ad altında hiçbir ücret talep etmeksizin tamiri yapılacaktır.
5. Tüketicinin onarım hakkını kullanmasına rağmen malın;
  - Tüketicie teslim edildiği tarihten itibaren, garanti süresi içinde kalmak kaydıyla, bir yıl içerisinde en az dört defa veya imalatçı üretici ve/veya ithalatçı tarafından belirlenen garanti süresi içerisinde altı defa arızalanmasını yanı sıra, bu arızaların maldan yararlanamamayı sürekliliği,
  - Tamiri için gereken azami sürenin aşılması,
  - Firmamızın servis istasyonunun, servis istasyonunun mevcut olmaması halinde sırasıyla satıcısı, bayi, acentası, temsilciliği, ithalatçısı veya imalatçı üreticisinden birisinin düzenleyeceği raporla arızanın tamiri mümkün bulunmadığının belirlenmesi, durumlarında, tüketici malın ücretsiz değiştirilmesini, bedel iadesi veya ayıp oranında bedel indirimini talep edebilir.
6. Malın kullanma kılavuzunda yer alan hususlara aykırı kullanılmasından kaynaklanan arızalar garanti kapsamı dışındadır.
7. Garanti belgesi ile ilgili olarak çıkabilecek sorunlar için T.C. Gümrük ve Ticaret Bakanlığı, Tüketicinin Korunması ve Piyasa Gözetimi Genel Müdürlüğüne başvurabilir.  
Bu belgenin kullanılmasında; 4077 sayılı Tüketicinin Korunması Hakkında Kanun ve bu Kanun'a dayanılarak yürürlüğe konulan Garanti Belgesi Uygulanma Esaslarına Dair Yönetmelik uyarınca, T.C. Gümrük ve Ticaret Bakanlığı, Tüketicinin Korunması ve Piyasa Gözetimi Genel Müdürlüğü tarafından izin verilmiştir.

**Bu ürün Bosch için BSH Ev Aletleri San. ve Tic. A.Ş. tarafından ithal edilmektedir.**

**BSH Ev Aletleri San. ve Tic. A.Ş. bir BOSCH UND SIEMENS HAUSGERÄTE GMBH kuruluşudur.**

**BSH EV ALETLERİ SAN. VE TİC. A.Ş.**

Fatih Sultan Mehmet Mah. Balkan Cad.

No.: 51 Ümraniye 34771 - İstanbul

Tel.: (0216) 528 90 00

Faks: (0216) 528 91 88

**Üretici Firma:**

**BSH Bosch und Siemens Hausgeräte GmbH**

Carl-Wery-Str. 34

D-81739 München

Phone: +49 (89) 45 90 01

Fax: +49 (89) 45 90 21 28

**Gümrük ve Ticaret Bakanlığı**

**Garanti Belgesi**

Belge Numarası: 85222

Belge Onay Tarihi: 18.06.2010

## Değerli Müşterimiz

Bosch Çağrı Yönetim Merkezi 444 6 333 no.lu telefon numarası ile, 7 gün 24 saat hizmet vermektedir. Doğrudan bu numarayı çevirerek size en yakın Yetkili Servis telefonunu öğrenebilir veya arzu ettiğiniz diğer hizmet seçeneklerimizden faydalanabilirsiniz.

Bosch Çağrı Yönetim Merkezimize ayrıca [www.bosch-home.com](http://www.bosch-home.com) adresindeki Müşteri Hizmetleri bölümünde bulunan Müşteri Hizmetleri Formunu doldurarak ya da 0216 528 91 88 no.lu telefona faks çekerek de ulaşabilirsiniz.

### Aşağıda yer alan konularda yardımcı olmanızı rica ederiz.

1. Cihazınızı kullanma kılavuzunda belirtilen hususlara göre kullanmaya özen gösteriniz.
2. Ürünüňüzle ilgili hizmet talebiniz olduğunda yukarıda yazılı telefonlardan Çağrı Yönetim Merkezimizi arayınız.
3. Hizmet için gelen teknisyene "BOSCH YETKİLİ SERVİS" kimlik kartını sorunuz. Bu kimlik kartı, 18 yaşından küçük elemanlara verilmemektedir.
4. Yetkili servisimiz, cihazınızda yapılan herhangi bir işlemden sonra size servis fişini düzenleyip vermek zorundadır. Bu servis fişini mutlaka isteyiniz ve kesinlikle saklayınız.



## DİKKAT

Garanti süresinin anlaşmazlık durumunda fatura tarihi esas alınacağından bu belge ile birlikte faturanın veya okunaklı fotokopisinin saklanması gereklidir.

## YETKİLİ SATICI

**BSH EV ALETLERİ SAN. VE TİC. A.Ş.**

## İmza ve kaşesi

## MALIN

Cinsi : .....ELEKTRİK SÜPÜRGESİ.....  
Markası : .....BOSCH.....  
Modeli : .....  
Bandrol ve Seri No. : .....  
Teslim tarihi ve yeri : .....  
Azami tamir süresi : .....  
Cihaz ömrü : .....  
Kullanım Süresi : .....10 YIL (Ürünün fonksiyonunu yerine getirebilmesi için gerekli yedek parça bulundurma süresi).....

## SATICI FİRMANININ

Ünvanı : .....  
Adresi : .....  
Telefonu : .....  
Telefaksı : .....  
Tarih / İmza / Kaşe

# Информация изготовителя о гарантийном и сервисном обслуживании

1. Изделие \_\_\_\_\_  
Пункты 1-2 заполняются только в случае, если эти данные не содержатся в документах о покупке изделия (кассовый чек и/или товарный чек, товарная накладная).
2. Модель \_\_\_\_\_

Данная информация распространяется на малые бытовые приборы товарного знака Bosch: кофеварки, кофемашины, кофемолки, весы, кухонные комбайны, миксеры, пылесосы, резки, тостеры, утюги, фены, распылители для волос, электробритвы, соковыжималки, измельчители, блендеры, гладильные доски, массажеры, ванночки, электрогрелки и аналогичные им изделия.



АЯ46



4. Уважаемые дамы и господа, сообщаем Вам, что наша продукция сертифицирована на соответствие российским требованиям безопасности согласно Закону РФ «О защите прав потребителей».

Информация по сертификации наших приборов, а также данные о номере сертификата соответствия и сроке его действия Вы можете получить в ООО «БСХ Бытовая техника». Наша продукция производится под контролем транснациональной корпорации «БСХ Бош унд Сименс Хаусгерате ТМбХ», адрес штаб-квартиры: 81739 Мюнхен, Карл-Вернера-Паркштрассе 34, Германия. Единственным изготовителем на основании договора с нами является ООО «БСХ Бытовая техника», адрес: Москва, 118071, ул. Малая Каулянская, д.19, стр.1; тел.: (495) 737-2777, факс: (495) 737-2798.

5. Обязательные сведения о технических характеристиках прибора приведены на титуловой табличке прибора или на его этикетке и/или в сопроводительной документации.

## 6. Аксессуары и средства по уходу

Для бесперебойного функционирования Вашей техники и ухода за ней производитель рекомендует использовать только оригинальные аксессуары и средства по уходу. Оригинальные аксессуары разработаны производителем, они идеально подходят именно для Вашего прибора. Оригинальные аксессуары и средства по уходу соответствуют самым высоким требованиям качества товарного знака Bosch, они проходят заводские испытания для обеспечения максимальной надежности в работе. Если у Вас возникли вопросы, связанные с аксессуарами и средствами по уходу для Вашей бытовой техники, Вы можете обратиться в авторизованные сервисные центры, перечисленные на обороте.

## 7. Гарантийный изготовитель

Фирма-изготовитель предоставляет на приобретенный Вами бытовой прибор гарантию в соответствии с действующим законодательством РФ о защите прав потребителей сроком **2 года**.

## Прием заявок на ремонт (круглосуточно)

в г. Москве:

☎ (495) 737-2961  
☎ (812) 449-3161

в г. Санкт-Петербурге:

Адреса и телефоны авторизованных сервисных центров приведены на обороте, а также в интернете: <http://www.bsh-service.ru>

Рекомендуем Вам пользоваться услугами только авторизованных сервисных центров. Узнайте больше об оригинальных аксессуарах и средствах по уходу для Вашей бытовой техники в интернете: <http://www.bosch-shop.ru>

## 8. Внимание! Важная информация для потребителей

Данный прибор предназначен для использования исключительно для личных, семейных, домашних и иных нужд, не связанных с осуществлением предпринимательской деятельности. Любое использование прибора в целях, отличных от вышеуказанных, является нарушением правил надлежащей эксплуатации прибора.

Наличие фирменной заводской таблички на приборе обязательно! Пожалуйста, убедитесь в ее наличии и сохраните ее на приборе в течение всего срока службы прибора. Удаление таблички ведет к обезличению прибора и к возможным нарушениям правил его эксплуатации.

Изготовитель не несет ответственности за недостатки в приборе, если сервисной службой будет показано, что они возникли после передачи прибора потребителю вследствие нарушения им правил пользования, транспортировки, хранения, действий третьих лиц, непреодолимой силы (пожара, природной катастрофы и т.п.), попадания бытовых насечковых и других посторонних инородных факторов, а также вследствие существенных нарушений технических требований, оговоренных в инструкции по эксплуатации, в том числе нестабильности параметров электросети, установленных ГОСТ 13.109-97.

Для подтверждения даты покупки прибора при гарантийном ремонте или предоставлении иных предусмотренных законом требований убедительно просим Вас сохранять документы о покупке (чек, квитанция, иные документы, подтверждающие дату и место покупки).

Соблюдение рекомендаций и указаний, содержащихся в инструкции по эксплуатации (правилах пользования), поможет избежать проблем в эксплуатации прибора и его обслуживании.

Неисправные узлы приборов в гарантийный период бесплатно ремонтируются или заменяются новыми. Решение вопроса о целесообразности их замены или ремонта остается за службами сервиса.

## 9. Информация о сервисе

В период и после истечения гарантийного срока наша Служба Сервиса, а также мастерские наших партнеров всегда готовы предложить Вам свои услуги. Список адресов уполномоченных изготовителем пунктов авторизованного сервисного обслуживания находится на обороте.

Срок службы малых бытовых приборов (кроме кухонных комбайнов и пылесосов) составляет 2 года. Срок службы кухонных комбайнов и пылесосов составляет 5 лет. Срок службы изделия исчисляется с даты его покупки, либо при невозможности ее определения, с даты изготовления изделия, наведенной на этикетке. Гарантийный срок исчисляется с даты изготовления изделия. Гарантийное обслуживание маркируется FD ПТММ, где ПТ – год изготовления минус 1920, а ММ – месяц изготовления.



# BOSCH

Разработано для жизни



# Garantiebedingungen DEUTSCHLAND (DE)

Die nachstehenden Bedingungen, die Voraussetzungen und Umfang unserer Garantieleistung beschreiben, lassen die Gewährleistungsverpflichtungen des Verkäufers aus dem Kaufvertrag mit dem Endabnehmer unberührt.

Für dieses Gerät leisten wir Garantie gemäß nachstehenden Bedingungen:

1. Wir beheben unentgeltlich nach Maßgabe der folgenden Bedingungen (Nr. 2 - 6) Mängel am Gerät, die nachweislich auf einem Material- und/ oder Herstellungsfehler beruhen, wenn sie uns unverzüglich nach Feststellung und innerhalb von 24 Monaten nach Lieferung an den Erstendabnehmer gemeldet werden. Zeigt sich der Mangel innerhalb von 6 Monaten ab Lieferung, wird vermutet, dass es sich um einen Material- oder Herstellungsfehler handelt.

2. Die Garantie erstreckt sich nicht auf leicht zerbrechliche Teile wie z.B. Glas oder Kunststoff bzw. Glühlampen.

Eine Garantiepflicht wird nicht ausgelöst durch geringfügige Abweichungen von der Soll-Beschaffenheit, die für Wert und Gebrauchstauglichkeit des Gerätes unerheblich sind, oder durch Schäden aus chemischen und elektrochemischen Einwirkungen von Wasser, sowie allgemein aus anomalen Umweltbedingungen oder sachfremden Betriebsbedingungen oder wenn das Gerät sonst mit ungeeigneten Stoffen in Berührung gekommen ist. Ebenso kann keine Garantie übernommen werden, wenn die Mängel am Gerät auf Transportschäden, die nicht von uns zu vertreten sind, nicht fachgerechte Installation und Montage, Fehlgebrauch, eine nicht haushaltsübliche Nutzung, mangelnde Pflege oder Nichtbeachtung von Bedienungs- oder Montagehinweisen zurückzuführen sind.

Der Garantieanspruch erlischt, wenn Reparaturen oder Eingriffe von Personen vorgenommen werden, die hierzu von uns nicht ermächtigt sind, oder wenn unsere Geräte mit Ersatzteilen, Ergänzungs- oder Zubehörteilen versehen werden, die keine Originalteile sind und dadurch ein Defekt verursacht wird.

3. Die Garantieleistung erfolgt in der Weise, dass mangelhafte Teile nach unserer Wahl unentgeltlich instandgesetzt oder durch einwandfreie Teile ersetzt werden.

Geräte, die zumutbar (z.B. im PKW) transportiert werden können, und für die unter Bezugnahme auf diese Garantie eine Garantieleistung beansprucht wird, sind unserer nächstgelegenen Kundendienststelle oder unserem Vertragskundendienst zu übergeben oder zuzusenden. Instandsetzungen am Aufstellungsort können nur für stationär betriebene (feststehende) Geräte verlangt werden.

Es ist jeweils der Kaufbeleg mit Kauf- und/oder Lieferdatum vorzulegen. Ersetzte Teile gehen in unser Eigentum über.

4. Sofern die Nachbesserung von uns abgelehnt wird oder fehlschlägt, wird innerhalb der oben genannten Garantiezeit auf Wunsch des Endabnehmers kostenfrei gleichwertiger Ersatz geliefert.

5. Garantieleistungen bewirken weder eine Verlängerung der Garantiefrist, noch setzen sie eine neue Garantiefrist in Lauf. Die Garantiefrist für eingebaute Ersatzteile endet mit der Garantiefrist für das ganze Gerät.

6. Weitergehende oder andere Ansprüche, insbesondere solche auf Ersatz außerhalb des Gerätes entstandener Schäden sind - soweit eine Haftung nicht zwingend gesetzlich angeordnet ist - ausgeschlossen.

Diese Garantiebedingungen gelten für in Deutschland gekaufte Geräte. Werden Geräte ins Ausland verbracht, die die technischen Voraussetzungen (z.B. Spannung, Frequenz, Gasarten, etc.) für das entsprechende Land aufweisen und die für die jeweiligen Klima- und Umweltbedingungen geeignet sind, gelten diese Garantiebedingungen auch, soweit wir in dem entsprechenden Land ein Kundendienstnetz haben. Für im Ausland gekaufte Geräte gelten die von unserer jeweils zuständigen Landesvertretung herausgegebenen Garantiebedingungen. Diese können Sie über Ihren Fachhändler, bei dem Sie das Gerät gekauft haben, oder direkt bei unserer Landesvertretung anfordern.

## Beachten Sie unser weiteres Kundendienst-Angebot:

Auch nach Ablauf der Garantie stehen Ihnen unser Werkskundendienst und unsere Servicepartner zur Verfügung.

**Robert Bosch Hausgeräte GmbH**  
**Carl-Wery-Str. 34 / 81739 München // Germany**

**Für Produktinformationen sowie Anwendungs- und Bedienungsfragen aus Deutschland:**

**Bosch-Infoteam**

(Mo-Fr: 8.00-18.00 Uhr erreichbar)

**Tel.: 01805 267242\*** oder unter

**\* ) 0,14 €/Min. aus dem Festnetz,**

**Mobilefunk max. 0,42 €/Min.**

**Nur für Deutschland gültig!**

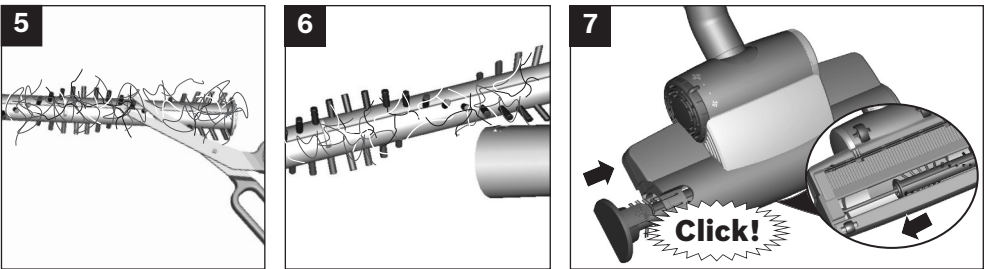
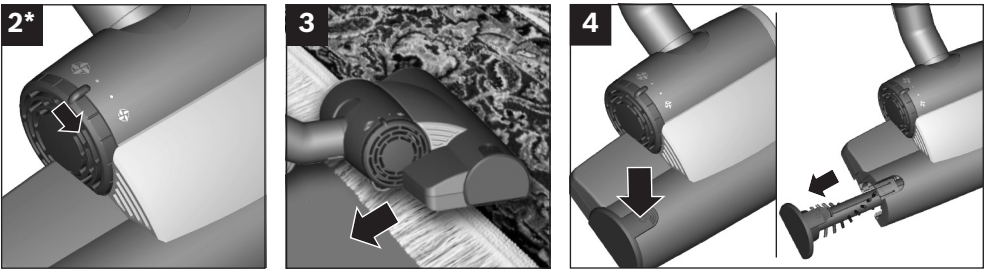
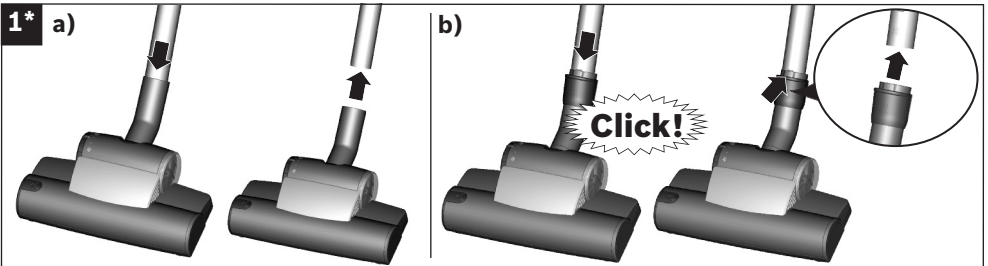
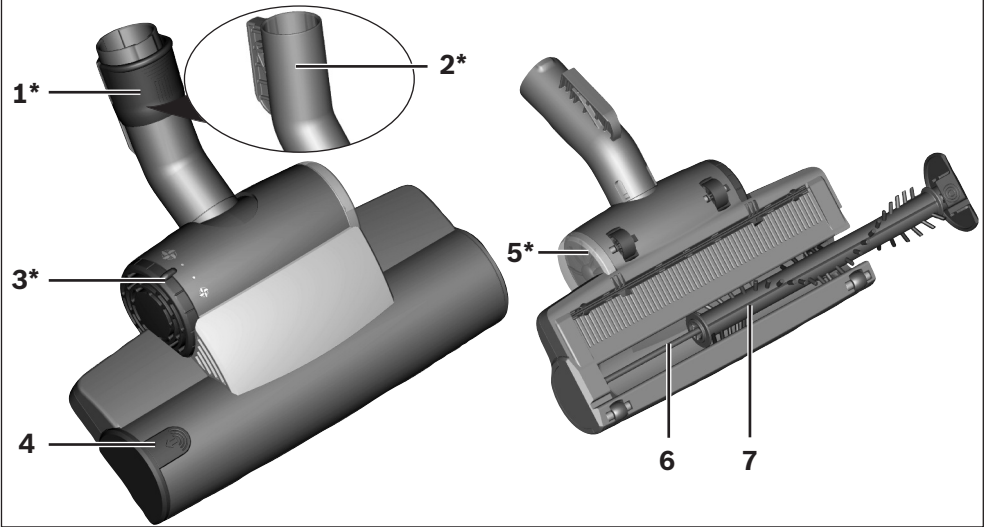



**Robert Bosch Hausgeräte GmbH**

Carl-Wery-Str. 34

81739 München

Germany

**[www.bosch-home.com](http://www.bosch-home.com)**