



Indbygningsovn HBA63S2.1S
Innebygd stekeovn HBA63S2.1S
Kalusteisiin sijoitettava uuni HBA63S2.1S
Inbygggnadsugn HBA63S2.1S



BOSCH

[da] Brugsanvisning3
[no] Bruksveiledning29

[fi] Käyttöohje 54
[sv] Bruksanvisning 79

Vigtige sikkerhedsanvisninger	4	Testet i vores prøvekøkken	19
Årsager til skader.....	5	Kager og bagværk	19
Deres nye ovn	6	Bagetips	21
Betjeningsfelt	6	Kød, fjerkræ, fisk.....	21
Taster og display	6	Stege- og grilltips.....	24
Funktionsvælger.....	6	Gratiner, tærter, toast.....	24
Temperaturvælger.....	6	Færdigretter	24
Ovnrum	7	Specielle retter	25
Tilbehør	7	Optøning.....	25
Sætte tilbehør ind.....	7	Tørring.....	26
Ekstra tilbehør.....	7	Henkogning.....	26
Varer fra kundeservice.....	8	Akrylamid i levnedsmidler	27
Dørsikring	9	Prøveretter	27
Inden den første ibrugtagning	9	Bagning	27
Indstille klokkeslæt	9	Grilning	28
Opvarme ovnen.....	9		
Rense tilbehør	9		
Indstille ovnen	9		
Ovnfunktion og temperatur	9		
Lynopvarmning.....	9		
Indstille tidsfunktioner	10		
Minutur	10		
Tilberedningstid.....	10		
Slut-tid	10		
Klokkeslæt.....	11		
Børnesikring	11		
Ændring af grundindstillinger	11		
Automatisk slukning	12		
Selvrens	12		
Vigtigt	12		
Inden selvrens	12		
Indstille	13		
Efter selvrens	13		
Pleje og rengøring	13		
Rengøringsmiddel.....	13		
Afmontere/montere ribberammer.....	14		
Afmontere/montere ovndør.....	14		
Tage dørafdækning af.....	15		
Afmontage/montage af glasruder i ovndør	15		
En fejl, hvad gør man?	16		
Fejltabel	16		
Udskifte ovnlampepære i ovnloft	17		
Glasafdækning	17		
Kundeservice	17		
E-nummer og FD-nummer.....	17		
Energibesparelse og miljøhensyn	17		
Ovnfunktion Varmluft eco.....	17		
Energibesparelse	18		
Miljøvenlig bortskaffelse	18		

Der findes yderligere oplysninger om produkter, tilbehør, reservedele og services på internettet: www.bosch-home.com og Online-Shop: www.bosch-eshop.com

Vigtige sikkerhedsanvisninger

Læs denne vejledning omhyggeligt igennem. Det er en forudsætning for, at apparatet kan betjenes sikkert og korrekt. Opbevar brugs- og montagevejledningen til senere brug eller til kommende ejere af apparatet.

Dette apparat er udelukkende beregnet til indbygning. Overhold den specielle montagevejledning.

Kontroller apparatet, når det er pakket ud. Apparatet må ikke tilsluttes, hvis det har transportskader.

Apparater uden netstik må udelukkende tilsluttes af en autoriseret fagmand. Der kan ikke gøres krav gældende om garantiydelse ved skader, der skyldes forkert tilslutning.

Dette apparat er udelukkende beregnet til anvendelse i private husholdninger. Apparatet må udelukkende anvendes til tilberedning af madretter og drikkevarer. Apparatet skal være under opsyn, når det er i drift. Anvend kun apparatet indendørs.

Dette apparat kan benyttes af børn fra en alder af 8 år og af personer med reducerede fysiske, sensoriske eller mentale evner eller manglende erfaring eller viden, hvis de er under opsyn af en person, der er ansvarlig for deres sikkerhed, eller hvis de er blevet instrueret i sikker brug af apparatet og har forstået de farer og risici, der kan være forbundet med brugen af apparatet.

Børn må ikke bruge apparatet som legetøj. Rengøring og vedligeholdelse må ikke udføres af børn, med mindre de er over 8 år gamle og er under opsyn.

Børn, som er under 8 år, skal altid befinde sig på sikker afstand af apparatet og dets tilslutningsledning.

Sørg for, at tilbehøret vender rigtigt, når det sættes i ovnen. Se *beskrivelsen af tilbehøret* i brugsanvisningen.

Brandfare!

- Brændbare genstande, som opbevares i ovnen, kan blive antændt. Opbevar aldrig brændbare genstande inde i apparatet. Luk aldrig ovndøren op, hvis der er røg inde i apparatet. Sluk for apparatet, træk

netstikket ud af kontakten, eller slå sikringen fra i sikringskabet.

- Der opstår trækluft, når apparatets dør åbnes. Derved kan bagepapiret komme i berøring med varmelegemerne og blive antændt. Læg aldrig bagepapir løst på tilbehøret under forvarmning. Stil altid et fad eller en bageform oven på bagepapiret. Brug ikke større stykker bagepapir end nødvendigt. Bagepapiret må ikke stikke ud over kanten på tilbehøret.

Fare for forbrænding!

- Apparatet bliver meget varmt. Rør aldrig ved de indvendige flader i ovnrummet eller ved varmelegemer, når de er varme. Lad altid apparatet køle af. Hold børn på sikker afstand.
- Tilbehør eller service bliver meget varmt. Brug derfor altid grydelapper til at tage tilbehør eller service ud af ovnrummet.
- Alkoholampe kan antændes i det varme ovnrum. Tilbered aldrig retter med højt indhold af alkohol. Anvend kun små mængder drikkevarer med højt alkoholindhold. Luk apparatets dør forsigtigt op.

Fare for skoldning!

- De tilgængelige dele bliver meget varme under brugen. Rør aldrig ved de varme dele. Hold børn på sikker afstand.
- Der kan komme meget varm damp ud, når apparatets dør åbnes. Luk apparatets dør forsigtigt op. Hold børn på sikker afstand.
- Der kan opstå meget varm damp, hvis der hældes vand i det varme ovnrum. Hæld aldrig vand ind i ovnrummet, så længe det er varmt.

Fare for tilskadekomst!

Ridser i ovndørens glas kan få det til at springe. Anvend ikke glasskrabere, aggressive eller skurende rengøringsmidler.

Fare for elektrisk stød!

- Fagligt ukorrekte reparationer er farlige. Kun serviceteknikere, der er uddannet af os, må udføre reparationer. Træk netstikket ud af kontakten, eller slå sikringen fra i sikringskabet, hvis apparatet er defekt. Kontakt kundeservice.
- Isoleringen på ledninger i elektriske apparater kan smelte, hvis de berører varme dele. Sørg for, at tilslutningskablet ved elektriske apparater ikke kommer i kontakt med de varme dele.
- Indtrængende fugtighed kan forårsage et elektrisk stød. Anvend aldrig højtryksrensere eller dampstråler.
- Ved udskiftning af pæren i ovnbelysningen er alle kontakterne i lampens fatning strømførende. Træk derfor netstikket ud af kontakten, inden pæren skiftes, eller slå sikringen fra i sikringskabet.
- Et defekt apparat kan forårsage et elektrisk stød. Tænd aldrig for et defekt apparat. Træk netstikket ud af kontakten, eller slå sikringen fra i sikringskabet. Kontakt kundeservice.

Brandfare!

- Løstliggende madrester, fedt og stegesaft kan antændes under selvrens. Fjern altid grove tilsmudsninger fra ovnrum og tilbehør inden selvrens.
- Apparatet bliver meget varmt på ydersiden under selvrens. Hæng aldrig brændbare genstande som f.eks. viskestykker på dørgrebet. Sørg for, at apparatets forside er utildækket. Hold børn på sikker afstand.

Fare for forbrænding!

- Ovnrummet bliver meget varmt under selvrens. Luk aldrig apparatets dør op, og forsøg ikke at flytte låsepalen med hånden. Lad apparatet køle af. Hold børn på sikker afstand.
-  Apparatet bliver meget varmt på ydersiden under selvrens. Rør aldrig ved ovndøren. Lad apparatet køle af. Hold børn på sikker afstand.

Fare for alvorlige sundhedsskader!

Apparatet bliver meget varmt under selvrens. Slip-let-belægningen på plader og forme bliver ødelagt, og der dannes giftig gas. Bageplader og forme med slip-let-belægning må aldrig rengøres med selvrens. Der må kun rengøres emaljeret tilbehør med selvrens.

Årsager til skader

Pas på!

- Tilbehør, folie, bagepapir eller fade på ovnbunden: Sæt ikke tilbehør på ovnbunden. Ovnbunden må ikke tildækkes med folie, uanset art, eller bagepapir. Sæt ikke fade og beholdere på ovnbunden, når temperaturen er indstillet til mere end 50°C. Der sker en varmeophobning. Bage- og stegetiderne passer ikke mere, og emaljen bliver beskadiget.
- Vand i det varme ovnrum: Hæld aldrig vand ind i ovnrummet, når det er varmt. Der opstår vanddamp. Emaljen kan blive beskadiget pga. at de store temperaturforskelle.
- Fugtige fødevarer: Opbevar ikke fugtige fødevarer i længere tid i det lukkede ovnrum. Emaljen bliver beskadiget.
- Frugtsaft: Læg ikke for meget på bagepladen, når De bager frugtkager med meget fugtig fyld. Dryp af frugtsaft fra bagepladen forårsager pletter, som ikke kan fjernes igen. Brug om muligt universalbradepanden, som er dybere.
- Afkøling med åben ovndør: Lad altid apparatet køle af med lukket dør. Selv om ovndøren kun er åben med en lille spalte, kan fronterne på de tilstødende køkkenelementer med tiden blive beskadiget.
- Meget snavset dørtætning: Hvis dørtætningen er meget snavset, kan apparatets dør ikke lukkes korrekt under brugen. Forsiderne på de tilstødende skabelementer kan blive beskadiget. Hold altid dørtætningen ren.
- Apparatets dør som sidde- eller aflægningsplads: Brug aldrig den åbne ovndør til at stå eller sidde på eller til at læne sig op ad. Brug ikke apparatets dør som frasætningsplads for service eller tilbehør.
- Sætte tilbehør ind: Afhængigt af apparatets type kan tilbehøret ridse ruden, når ovndøren lukkes. Sørg derfor altid for at skyde tilbehøret helt ind i ovnen til anslaget.
- Transport af apparatet: Brug aldrig dørgrebet til at løfte eller bære apparatet med. Dørgrebet kan ikke holde til apparatets vægt og kan knække af.

Deres nye ovn

Her lærer De Deres nye ovn at kende. Betjeningsfeltet og de enkelte betjeningslementer bliver forklaret. Der er oplysninger om ovnrummet og om tilbehøret.

Betjeningsfelt

Her vises en oversigt over betjeningsfeltet. Samtlige symboler vises aldrig på en gang i displayet. Alt efter apparattype kan der være enkelte afvigelser.

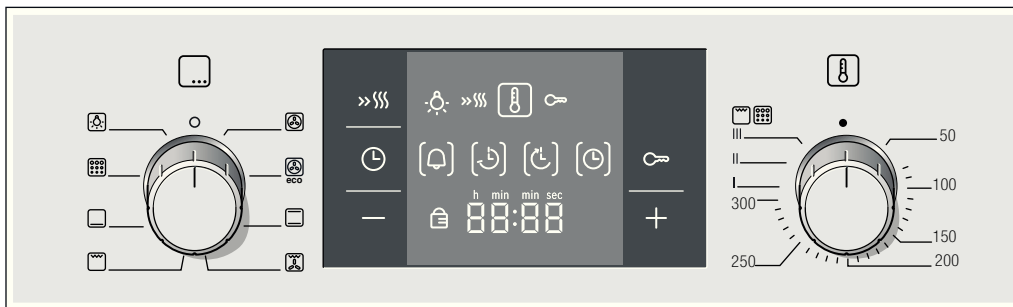

Betjeningsknapper

Betjeningsknapperne kan forsænkes. Tryk på betjeningsknappen i nulstilling for at få den til at gå i eller ud af hak.

Taster

Der ligger sensorer under hver enkelt tast. De behøver ikke at trykke hårdt på dem. Det er nok bare at berøre det pågældende symbol.

Taster og display

De kan indstille diverse ekstrafunktioner med tasterne. I displayet kan De se de indstillede værdier.

Tast	Anvendelse
»»» Lynopvarmning	Særlig hurtig opvarmning af ovnen.
⌚ Tidsfunktioner	Vælg Minutur ⌚, Varighed ⌚, Sluttid ⌚ og Klokkeslæt ⌚.
🔒 Børnesikring	Aktiver / deaktiver låsning af betjeningsfelt.
- Minus	Reducer indstillingsværdier.
+ Plus	Forøg indstillingsværdier.

Parenteserne [] omkring det pågældende symbol angiver, hvilken tidsfunktion der vises i forgrunden i displayet. Undtagelse: Ved klokkeslæt lyser symbolet ⌚ kun, når det ændres.

Funktionsvælger

Ovnfunktionen indstilles med funktionsvælgeren.

Position	Anvendelse
○ Nulstilling	Ovnen er slukket.
🌀 3D-varmluft	Til kager og bagværk i et til tre lag. Ventilatoren fordeler varmen fra ringvarmelegemet i bagvæggen jævnt i ovnrummet.
🌀 Varmluft eco*	Til kager og bagværk, gratiner, dybfrost- og færdigprodukter, kød og fisk, i et lag uden forvarmning. Ventilatoren fordeler den energioptimerede varme fra ringvarmelegemet jævnt i ovnrummet.

* En ovnfunktion, som bliver brugt til fastlæggelse af energiklassen iht. EN50304.

Position

Anvendelse

☐ Over-/undervarme	Til kager, gratiner og stege af magert kød, f.eks. oksekød eller vildt, i et lag. Varmen kommer ensartet oppefra og nedefra.
🌀 Varmluft/impulsgrill	Stegning af kød, fjerkræ og hel fisk. Grill-varmelegemet og ventilatoren bliver skiftevis tændt og slukket. Ventilatoren hvirvler den varme luft rundt om retten.
☐ Grill, stor flade	Grillning af steaks, pølser, toast eller fisk i stykker. Hele fladen under grillvarmelegemet bliver varm.
☐ Undervarme	Til henkogning og efterbagning eller efterbruning. Varmen kommer nedefra.
🌀 Selvrens	Automatisk rengøring af ovnrummet. Ovnen bliver opvarmet, til tilsmudsningen bliver nedbrudt.
💡 Ovnlampe	Tænd for ovnlampen.

* En ovnfunktion, som bliver brugt til fastlæggelse af energiklassen iht. EN50304.

Når De indstiller, lyser symbolet ☐ i indikatoren. Lampen i ovnrummet bliver tændt.

Bemærk: For at varmen kan blive jævnt fordelt, tænder ventilatoren kortvarigt i opvarmningsfasen ved ovnfunktioner med over- hhv. undervarme.



Temperaturvælger

De indstiller temperatur, grill- eller rengøringstrin med temperaturvælgeren.

Position	Betydning
● Nulstilling	Ovnen varmer ikke.
50-300 Temperaturområde	Temperatur i ovnrummet i °C. Undtagelse: Maksimal temperatur ved 3D-varmluft 🌀 og Varmluft eco 🌀 er 275 °C.
I, II, III Grilltrin	Grilltrin til Grillning, stor flade ☐. I = Trin 1, svag II = Trin 2, mellem III = Trin 3, kraftig

Position	Betydning
Rengøringstrin	Rengøringstrin til selvrens  .
	I = Trin 1, let
	II = Trin 2, mellem
	III = Trin 3, intensiv

Opvarmingsymbol

Så længe ovnen er under opvarmning, lyser symbolet  i displayet. Når ovnen har nået det optimale tidspunkt for isætning af retten og temperaturen holdes konstant, lyser symbolet  ikke mere.

Ved grill- og rengøringstrin lyser symbolet  ikke.

Ovnrum

Ovnlampen er placeret inde i ovnrummet. Ovnen bliver beskyttet mod overophedning af en køleventilator.

Ovnlampe

Ovnlampen i ovnrummet er tændt, når ovnen er i brug. Ovnlampen slukkes, når der er indstillet temperaturer under 60 °C og ved selvrens. Derved er det muligt at foretage en optimal finindstilling.

Når funktionsvælgeren placeres på position , bliver ovnlampen tændt, uden at ovnen varmer.

Køleventilator

Køleventilatoren tændes og slukkes efter behov. Den varme luft kommer ud via døren. Pas på! Ventilationsåbningerne må ikke dækkes til. Ovnen bliver i givet fald overophedet.

Køleventilatoren fortsætter med at køre et stykke tid efter, at der er slukket for ovnen, så den hurtigere kan køle af.

Tilbehør

Det leverede tilbehør er velegnet til mange forskellige retter. Sørg altid for, at tilbehøret vender rigtigt, når det sættes i ovnen.

For at visse retter kan lykkes endnu bedre, og det kan blive endnu behageligere at arbejde med ovnen, findes der et udvalg af specialtilbehør.

Sætte tilbehør ind

Tilbehøret kan sættes ind i 5 forskellige riller i ovnrummet. Skyd altid tilbehøret helt ind til anslaget, så det ikke rører ved ruden i døren.

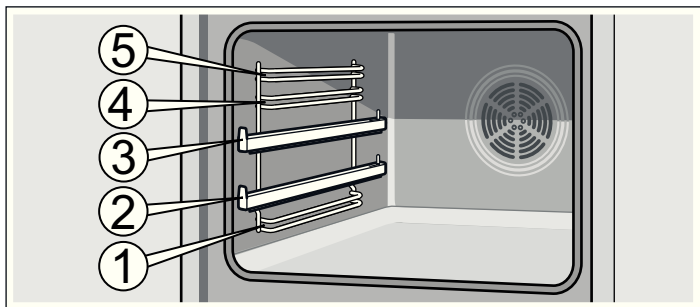

Tilbehøret kan trækkes ca. halvt ud, før det går i indgreb. På den måde er det let at tage retterne ud.

Vær opmærksom på, at udbugtningen på tilbehøret skal vende bagud, når det sættes ind i ovnen. Ellers går det ikke i indgreb.

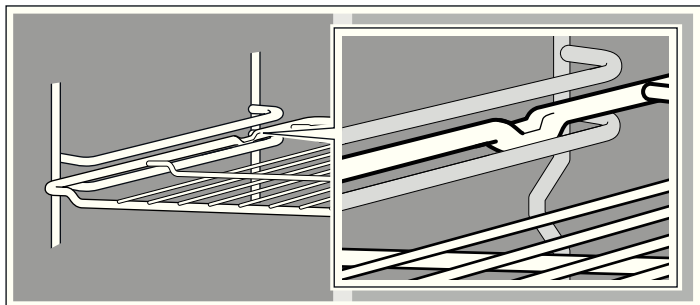

Tilbehøret kan trækkes længere ud med udtræksskinnerne i rille 2 og 3.

Afhængigt af apparatets udstyr går udtræksskinnerne i indgreb, når de er trukket helt ud. På den måde er det let at placere tilbehøret på dem. Udtræksskinnerne frigøres med et let tryk, så de kan skydes ind i ovnen igen.

Bemærk: Når tilbehøret bliver varmt, kan det ændre form. Når det er afkølet igen, forsvinder deformationen. Dette har ingen indflydelse på funktionen.

De kan købe supplerende tilbehør hos kundeservice, hos forhandleren eller på Internettet. Angiv HEZ-nummeret.



Rist

Til fade, kageforme, stege, grillstykker og dybfrosne retter.

Sæt risten ind med den åbne side mod ovndøren og krumningen nedad .

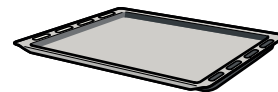

Emaljeret bageplade

Til kager og småkager.

Sæt bagepladen ind med den skrå side mod ovndøren.

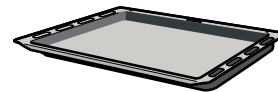

Universalbradepande

Til kager med fugtigt fyld, bagværk, dybfrosne retter og store stege. Den kan også bruges som fedtopsamlingsbakke, når De griller direkte på risten.

Sæt universalbradepanden ind med den skrå side mod ovndøren.

Ekstra tilbehør

Ekstra tilbehør kan købes hos kundeservice eller hos forhandlere. Der findes et stort udvalg af tilbehør til Deres ovn i vores brochurer eller på internettet. Tilgængeligheden og muligheden for at bestille ekstra tilbehør online varierer, alt efter hvor i verden De befinder Dem. Nærmere oplysninger finder De i salgsmaterialet.

Ikke alt ekstratilbehør passer til alle apparater. Ved køb skal De altid angive den nøjagtige betegnelse (E-nr.) på Deres apparat.

Ekstra tilbehør	HEZ-nummer	Anvendelse	Egnet til selvrens
Rist	HEZ334000	Til fade, kageforme, stege, grillstykker og dybfrosne retter.	nej
Emaljeret bageplade	HEZ331072	Til kager og småkager. Sæt bagepladen ind i ovnen med den skrå side mod ovndøren.	ja

Ekstra tilbehør	HEZ-nummer	Anvendelse	Egnet til selvrens
Universalbradepande	HEZ332073	Til kager med fugtigt fyld, bagværk, dybfrosne retter og store stege. Den kan også bruges som fedtopsamlingsbakke, når De griller direkte på risten. Sæt universalbradepanden ind i ovnen med den skrå side mod ovndøren.	ja
Rist	HEZ324000	Til stegning. Sæt altid risten på universalbradepanden. Afdryppende fedt og kødsaften opsamles derved.	nej
Grillplade	HEZ325070	Til grillning i stedet for risten eller som beskyttelse mod stænk, så ovnen ikke bliver så kraftigt tilsmudset. Anvend kun grillpladen i universalbradepanden. Grillning på grillpladen: Må kun anvendes i rillerne 1, 2 og 3. Grillplade som beskyttelse mod stænk: Skub universalbradepanden med grillplade ind under risten.	ja
Pizzaplade	HEZ317000	Ideel til pizza, dybfrostprodukter og store runde kager. De kan anvende pizzapladen i stedet for universalbradepanden. Sæt pladen på risten, og brug angivelserne i tabellerne til vejledning.	nej
Bagesten	HEZ327000	Bagestenen er fremragende til tilberedning af hjemmelavet brød, rundstykker og pizzaer, som skal have sprød bund. Bagestenen skal altid forvarmes til den anbefalede temperatur.	ja
Professionel bradepande med rist	HEZ333072	Særligt velegnet til tilberedning af store mængder.	ja
Låg til professionel bradepande	HEZ333001	Med låget bliver den professionelle bradepande til en professionel stegeryde.	nej
Glasstegefad	HEZ915001	Glasstegefadet er velegnet til gryderetter og gratiner, som tilberedes i ovnen. Det er især velegnet til program- eller stegeautomatikken.	nej
Teleskopudtræk			
Dobbelt	HEZ338250	Med udtræksskinnerne i rille 2 og 3 kan De trække tilbehøret længere ud, uden at det vipper.	nej
Tredobbelt	HEZ338352	Med udtræksskinnerne i rille 1, 2 og 3 kan De trække tilbehøret længere ud, uden at det vipper. Det 3-dobbelte udtræk er ikke beregnet til brug med apparater med roterende grillspid.	nej
3-dobbelt fuldt udtræk	HEZ338356	Med udtræksskinnerne i rille 1, 2 og 3 kan tilbehøret trækkes helt ud, uden at det vipper. Det 3-dobbelte fulde udtræk er ikke beregnet til brug med apparater med roterende grillspid.	nej
3-dobbelt fuldt udtræk med stopfunktion	HEZ338357	Med udtræksskinnerne i rille 1, 2 og 3 kan tilbehøret trækkes helt ud, uden at det vipper. Udtræksskinnerne går i indgreb, så tilbehøret er let at lægge på. Det 3-dobbelte fulde udtræk med stopfunktion er ikke beregnet til brug med apparater med roterende grillspid.	nej
Fedtfiltre	HEZ329000	Der kan eftermonteres et fedtfilter i ovnen. Fedtfilteret filtrerer fedtpartiklerne bort i aftræksluften og reducerer lugtgener. Kun til apparater med 6, 7 eller 8 som andet ciffer i apparatets E-nr. (f.eks. HBA78B750)	ja
System-dampkoger	HEZ24D300	Til skånsom tilberedelse af grønsager og fisk.	nej

Varer fra kundeservice

De kan købe de rigtige pleje- og rengøringsmidler og andet tilbehør til Deres husholdningsapparater hos kundeservice, i

specialforretninger eller i e-shoppen for de enkelte lande på Internettet. Hertil skal de respektive varenumre angives.

Klude til vedligeholdelse af overflader af rustfrit stål	Varenr. 311134	Formindsker afsætning af smuds. Med den specielle olieimprægnering bliver overfladerne på apparater af rustfrit stål plejet optimalt.
Rense-gel til ovn/grill	Varenr. 463582	Til rengøring af ovnrummet. Gelen er lugtfri.
Mikrofiberklud med rudestruktur	Varenr. 460770	Særligt velegnet til rengøring af sarte overflader, som f.eks. glas, glaskeramik, rustfrit stål og aluminium. Mikrofiberkluden fjerner både vandigt og fedtholdigt smuds i samme arbejdsgang.
Dørsikring	Varenr. 612594	Forhindrer børn i at åbne ovndøren. Afhængigt af døren skrues sikringen på forskelligt. Se det ark, som følger med dørsikringen.

Dørsikring

Der følger en dørsikring med apparatet. Den bliver fastgjort på ovnen. Følg monteringsvejledningen.

Tryk dørsikringen opad for at åbne den. Afhængigt af døren skrues sikringen på forskelligt. Se det ark, som følger med

dørsikringen. Vær opmærksom på, at ovndøren skal gå i indgreb, når den lukkes.

Inden den første ibrugtagning

Her findes alle oplysninger om, hvad De skal gøre, inden De tilbereder retter i ovnen for første gang. Læs først kapitlet *Sikkerhedsanvisninger*.

Indstille klokkeslæt

Efter den første tilslutning lyser symbolet  og fire nuller i indikatoren. Indstil klokkeslættet.

1. Tryk på tasten .

I displayet vises klokkeslættet 12:00.

2. Indstil klokkeslættet med tasten **+** eller **-**.

Efter nogle sekunder aktiveres det indstillede klokkeslæt.

Opvarme ovnen

De kan fjerne lugten af ny ovn ved at opvarme den tomme, lukkede ovn. Det er bedst at opvarme ovnen i en time med over-/undervarme  på 240 °C. Pas på, at der ikke er rester af emballage i ovnen.

1. Stil funktionsvælgeren på over-/undervarme .

2. Indstil til 240 °C med temperaturvælgeren.

Sluk ovnen efter en time. Dette gøres ved at dreje funktionsvælgeren hen på position nul.

Rense tilbehør

Rengør tilbehøret grundigt i varmt opvaskevand og en blød opvaskesvamp, inden De bruger det første gang.

Indstille ovnen

Ovnen kan indstilles på flere forskellige måder. Her bliver beskrevet, hvordan De kan indstille den ønskede ovnfunktion og temperatur samt grilltrin. Ovnen kan indstilles til en tilberedningstid og en slut-tid for retten. Se vedr. dette i kapitlet *Indstille tidsfunktioner*.

Ovnfunktion og temperatur

Eksempel på billedet: Over-/undervarme  ved 190 °C.

1. Indstil ovnfunktionen med funktionsvælgeren.

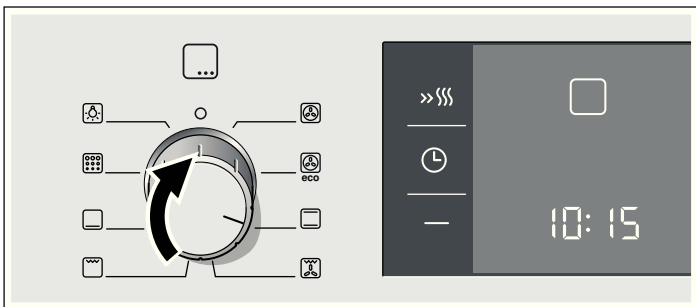

2. Indstil den ønskede temperatur eller det ønskede grilltrin med temperaturvælgeren.

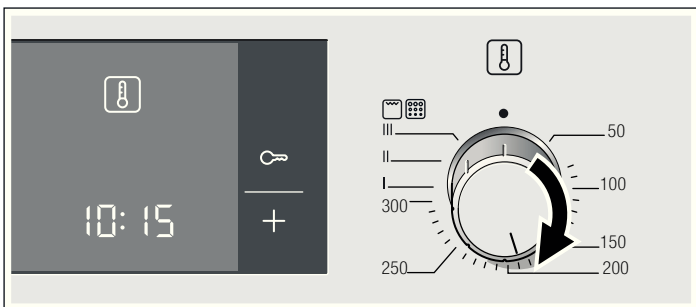

Ovnen begynder at varme.

Slukke ovnen

Drej funktionsvælgeren til position nul.



Ændre indstillinger

De kan når som helst ændre temperatur eller grilltrin med den pågældende vælgerknap.

Lynopvarmning

Med lynopvarmning når ovnen den indstillede temperatur særlig hurtigt.

Anvend lynopvarmningen ved en indstillet temperatur på over 100 °C. Følgende ovnfunktioner er egnede:

- 3D-varmluft 
- Over-/undervarme 

Sæt først retten i ovnen, når lynopvarmningen er afsluttet, fordi retten derved bliver mere ensartet tilberedt.

1. Indstil ovnfunktion og temperatur.

2. Tryk på tasten **»»»**.

I displayet lyser symbolet **»»»**. Ovnen begynder at varme.

Lynopvarmning er afsluttet

Der lyder et signal. Symbolet **»»»** slukkes i displayet. Sæt retten i ovnen.

Afbryde lynopvarmning

Tryk på tasten **»»»**. Symbolet **»»»** slukkes i displayet.

Indstille tidsfunktioner

Ovnen har forskellige tidsfunktioner. Luk menuen op med tasten , hvorefter der kan skiftes mellem de enkelte funktioner. Så længe det er muligt at indstille, lyser alle tidssymboler. Parenteserne [] viser, hvilken tidsfunktion De befinder Dem i. En indstillet tidsfunktion kan ændres direkte med tasten **+** eller **-**, hvis tidssymbolet er omgivet af parenteser.

Minutur

De kan bruge minuturet som et separat køkken-minutur. Det fungerer uafhængigt af ovnen. Minuturet har sit eget signal. På den måde kan De høre, om det er minuturet eller en tilberedningstid, der er udløbet.

1. Tryk en gang på tasten .

Tidssymbolerne lyser i displayet, og parenteserne er placeret omkring .

2. Indstil tiden på minuturet med tasten **+** eller **-**.

Foreslået værdi med tasten **+** = 10 minutter

Foreslået værdi med tasten **-** = 5 minutter

Efter nogle sekunder aktiveres den indstillede tid. Minuturet starter. I displayet lyser symbolet , og den indstillede tid på minuturet tælles ned. De andre tidssymboler slukkes.

Indstillet tid på minutur er gået

Der lyder et signal. I displayet står der 00:00. Sluk for minuturet med tasten .

Ændre indstillet tid på minutur

Korriger tiden på minuturet med tasten **+** eller **-**. Ændringen bliver aktiveret efter nogle sekunder.

Slette tiden på minutur

Nulstil tiden på minuturet til 00:00 med tasten **-**. Ændringen bliver aktiveret efter nogle sekunder. Minuturet er deaktiveret.

Vise tidsindstillinger

Hvis der er indstillet flere tidsfunktioner, lyser de respektive symboler i displayet. Symbolet for den aktive tidsfunktion er omgivet af parenteser.

Tryk så mange gange på tasten  for at vise minuturet , tilberedningstiden , slut-tiden  eller klokkeslættet , at parenteserne er placeret omkring det ønskede symbol. Den respektive værdi bliver vist i displayet i nogle sekunder.

Tilberedningstid

De kan indstille en tilberedningstid for retten på ovnen. Når tilberedningstiden er udløbet, slukker ovnen automatisk. De behøver ikke at afbryde andre aktiviteter for at slukke for ovnen. Tilberedningstiden bliver aldrig overskredet ved et uheld.

Det viste eksempel: Tilberedningstid 45 minutter.

1. Indstil ovnfunktionen med funktionsvælgeren.

2. Indstil den ønskede temperatur eller det ønskede grilltrin med temperaturvælgeren.

3. Tryk to gange på tasten .

I displayet står der 00:00. Tidssymbolerne lyser, parenteserne er placeret omkring .



4. Indstil tilberedningstiden med tasten **+** eller **-**.



Foreslået værdi med tasten **+** = 30 minutter

Foreslået værdi med tasten **-** = 10 minutter



Efter nogle få sekunder starter ovnen. I displayet ses, hvordan tilberedningstiden tæller ned, og symbolet  lyser. De andre tidssymboler slukkes.

Tilberedningstiden er slut

Der lyder et signal. Ovnen holder op med at varme. I displayet står der 00:00. Tryk på tasten . Indstil en tilberedningstid igen med tasten **+** eller **-**. Eller tryk to gange på tasten , og drej funktionsvælgeren hen på position nul. Ovnen er slukket.

Ændre tilberedningstid

Korriger tilberedningstiden med tasten **+** eller **-**. Ændringen bliver aktiveret efter nogle sekunder. Tryk forinden på tasten , hvis minuturet er indstillet.

Slette tilberedningstid

Stil tilberedningstiden tilbage til 00:00 med tasten **-**.

Ændringen bliver aktiveret efter nogle sekunder.

Tilberedningstiden er slettet. Tryk forinden på tasten , hvis minuturet er indstillet.

Vise tidsindstillinger

Hvis der er indstillet flere tidsfunktioner, lyser de respektive symboler i displayet. Symbolet for den aktive tidsfunktion er omgivet af parenteser.

Tryk så mange gange på tasten  for at vise minuturet , tilberedningstiden , slut-tiden  eller klokkeslættet , at parenteserne er placeret omkring det ønskede symbol. Den respektive værdi bliver vist i displayet i nogle sekunder.

Slut-tid

De kan udskyde tidspunktet for, hvornår en ret skal være færdig. Ovnen starter automatisk, og tilberedningen er færdig på det ønskede tidspunkt. De kan f.eks. sætte retten ind i ovnrummet om morgenen og indstille, så den er færdig ved middagstid.

Vær opmærksom på, at fødevarer ikke må stå så længe i ovnen, at de bliver fordærvet.

Det viste eksempel: Klokken er 10:30, tilberedningstiden er 45 minutter, og ovnen skal være færdig med tilberedningen klokken 12:30.

1. Indstil funktionsvælgeren.
2. Indstil temperaturvælgeren.
3. Tryk to gange på tasten \odot .
4. Indstil tilberedningstiden med tasten $+$ eller $-$.
5. Tryk på tasten \odot .

Parenteserne er placeret omkring \odot . Det tidspunkt, hvor retten vil være færdig, bliver vist.



6. Forskyd slut-tiden til et senere tidspunkt med tasten $+$ eller $-$.

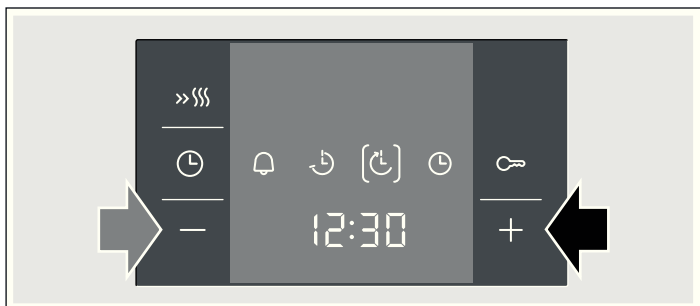

Efter få sekunder gemmer ovnen indstillingerne og skifter om til venteposition. I displayet vises det klokkeslæt, hvor retten er færdig, og symbolet \odot er omgivet af parenteser. Symbolet \odot og \odot slukkes. Når ovnen starter, tælles tilberedningstiden ned i displayet, og symbolet \odot er omgivet af parenteser. Symbolet \odot slukker.

Tilberedningstiden er slut

Der lyder et signal. Ovnen holder op med at varme. I displayet står der 00:00. Tryk på tasten \odot . Indstil en tilberedningstid

igen med tasten $+$ eller $-$. Eller tryk to gange på tasten \odot , og drej funktionsvælgeren hen på position nul. Ovnen er slukket.

Ændre slut-tid

Korriger slut-tiden med tasten $+$ eller $-$. Ændringen bliver aktiveret efter nogle sekunder. Tryk forinden to gange på tasten \odot , hvis minuturet er indstillet. Slut-tiden må ikke ændres, når den indstillede tilberedningstid er begyndt. Resultatet af tilberedningen bliver i givet fald ikke korrekt.

Slette slut-tid

Stil slut-tiden tilbage til det aktuelle klokkeslæt med tasten $-$. Ændringen bliver aktiveret efter nogle sekunder. Ovnen starter. Tryk forinden to gange på tasten \odot , hvis minuturet er indstillet.

Vise tidsindstillinger

Hvis der er indstillet flere tidsfunktioner, lyser de respektive symboler i displayet. Symbolet for den aktive tidsfunktion er omgivet af parenteser.

Tryk så mange gange på tasten \odot for at vise minuturet \odot , tilberedningstiden \odot , slut-tiden \odot eller klokkeslættet \odot , at parenteserne er placeret omkring det ønskede symbol. Den respektive værdi bliver vist i displayet i nogle sekunder.

Klokkeslæt

Efter den første tilslutning eller efter en strømafbrydelse lyser symbolet \odot og fire nuller i displayet. Indstil klokkeslættet.

1. Tryk på tasten \odot .
I displayet vises klokkeslættet 12:00.
 2. Indstil klokkeslættet med tasten $+$ eller $-$.
- Efter nogle sekunder aktiveres det indstillede klokkeslæt.

Ændre klokkeslæt

Der må ikke være indstillet andre tidsfunktioner.

1. Tryk fire gange på tasten \odot .
Tidssymbolerne lyser i displayet, og parenteserne er placeret omkring \odot .
 2. Korriger klokkeslættet med tasten $+$ eller $-$.
- Efter nogle sekunder aktiveres det indstillede klokkeslæt.

Skjule klokkeslæt

De kan skjule klokkeslættet. Se vedr. dette i kapitlet *Ændre grundindstillinger*.

Børnesikring

For at børn ikke utilsigtet skal kunne tænde for ovnen, er den forsynet med en børnesikring.

Ovnen reagerer ikke på indstillinger. Minutur og klokkeslæt kan indstilles, selv om børnesikringen er aktiveret.

Aktivering af børnesikring

Funktionsvælgeren skal være på position nul.

Hold tasten \odot nede i ca. fire sekunder.

I displayet vises symbolet \odot . Børnesikringen er aktiveret.

Deaktivering af børnesikring

Hold tasten \odot nede i ca. fire sekunder.

Symbolet \odot slukkes i displayet. Børnesikringen er deaktiveret.

Ændring af grundindstillinger

Ovnen har forskellige grundindstillinger. Disse indstillinger kan tilpasses efter eget ønske og behov.



Grundindstilling	Valg 0	Valg 1	Valg 2	Valg 3
c0 Lysstyrke for display-belysning	-	nat	middel	dag*





* Fabriksindstilling

Grundindstilling	Valg 0	Valg 1	Valg 2	Valg 3
c1 Varighed af signal efter udløb af tilberedningstid eller tid på minutur	-	ca. 10 sek.	ca. 2 min.*	ca. 5 min.
c2 Visning af klokkeslæt	kun ved drift	altid*	-	-
c3 Ventetid, indtil en indstilling aktiveres	-	ca. 2 sek.	ca. 5 sek.*	ca. 10 sek.
c5 Teleskopudtræk eftermonteret	nej	ja*	-	-
c6 Nulstilling af alle værdier til fabriksindstilling	nej*	ja	-	-

* Fabriksindstilling

Ovnen skal være slukket.

1. Hold tasten  nede i ca. 4 sekunder. I displayet vises den aktuelle grundindstilling for signalvarighed, f.eks. c1 2 for valg af 2.
2. Korrigér grundindstillingen med tasten  eller .

3. Bekræft med tasten . I displayet vises den næste grundindstilling. De kan gennemgå alle indstillingsniveauerne med tasten  og foretage ændringer med tasten  eller .
4. Hold til sidst tasten  nede i ca. 4 sekunder. Alle grundindstillingerne er aktiveret. De kan altid ændre grundindstillingerne igen.

Automatisk slukning

Hvis indstillingerne af apparatet ikke er blevet ændret i flere timer, bliver den automatiske slukning aktiveret. Ovnen holder op med at varme. Hvornår dette sker, afhænger af den indstillede temperatur eller grilltrin.

Aktivere automatisk slukning

Der lyder et signal. I displayet vises F8. Ovnen holder op med at varme.

Drej funktionsvælgeren hen på position nul. Ovnen er slukket.

Deaktivere automatisk slukning

Indstil en varighed, så den automatiske slukning ikke ved en fejl bliver aktiveret. Ovnen varmer, indtil varigheden er udløbet.

Selvrens

Ved selvrens bliver ovnen opvarmet til ca. 500 °C. Derved bliver rester fra stegning, grilning eller bagning brændt bort, og De behøver kun at tørre ovnen af for aske.

De kan vælge mellem tre rengøringsstrin.

Trin	Rengøringsgrad	Tilberedningstid
1	let	ca. 1 time, 15 minutter
2	mellem	ca. 1 time, 30 minutter
3	intensiv	ca. 2 timer

Jo kraftigere og ældre tilsmudsningerne er, jo højere skal rengøringsstrinnet være. Det er tilstrækkeligt at rense ovnrummet hver anden til tredje måned. Ved behov kan der også renses oftere. En rensning forbruger kun ca. 2,5 - 4,7 kilowatt-timer.

Vigtigt

Af hensyn til Deres sikkerhed låses ovndøren automatisk. Ovndøren kan først åbnes igen, når ovnrummet er kølet lidt af, og låsesymbolet for låsning er slukket.

Ovnlampen i ovnrummet lyser ikke under selvrensen.

Fare for forbrænding!

- Ovnrummet bliver meget varmt under selvrensen. Åbn aldrig apparatdøren, og flyt aldrig låsekrogen med hånden. Lad apparatet køle af. Hold børn på sikker afstand.
- Apparatet bliver meget varmt på ydersiden under selvrensen. Berør aldrig apparatdøren. Lad apparatet køle af. Hold børn på sikker afstand.

Brandfare!

Apparatet bliver meget varmt på ydersiden under selvrensen. Hæng aldrig brændbare genstande, f.eks. viskestykker, på dørgrebet. Sørg for at der er fri passage foran apparatet.

Inden selvrens

Ovnrummet skal være tomt. Tag tilbehør, fade og beholdere samt ribberammer ud af ovnen. Se i kapitel *Pleje og rengøring*, hvordan ribberammerne tages ud. Hvis ribberammerne ikke er blevet taget ud, lyder der et signal. Selvrens starter ikke.

Rengør ovndøren og kanterne på ovnen langs med tætningen. Tætningen skal ikke rengøres.

Brandfare!

Løse madrester, fedt og stegesaft kan antændes. Tør ovnrummet og det tilbehør, der skal rengøres sammen med selvrens, af med en fugtig klud.

Rense tilbehør med selvrens

Ribberammerne kan ikke tåle selvrens. Tag dem ud af ovnen. Hvis De vil rengøre tilbehør sammen med selvrens, kan De tilkøbe tilbehørsholdere.

Tilbehørsholderne kan bestilles hos kundeservice eller på internettet med bestillingsnr. 466546.

Stik tilbehørsholderne ind i venstre og i højre side.

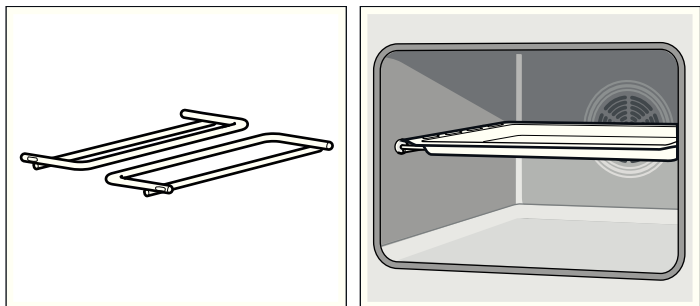

På den måde kan emaljeret tilbehør uden slip-let belægning, som f.eks. universalbradepanden, rengøres sammen med selvrens. Der må kun rengøres en tilbehørsdel ad gangen sammen med selvrens.

Tilbehør uden emalje, som f.eks. risten, må ikke renses sammen med selvrens. Tag denne type tilbehør ud af ovnen.

⚠ Fare for alvorlige sundhedsskader!

Bageplader og forme med slip-let belægning må aldrig rengøres sammen med selvrens. På grund af den kraftige varme bliver slip-let-belægningen ødelagt, og der bliver frigjort giftige gasser.

Bemærk: Hvilket tilbehør der regner sig til selvrens, fremgår af tabellen for ekstra tilbehør i begyndelsen af brugsanvisningen.



Indstille



Indstil først ovnen, når der er valgt et rengøringstrin.

1. Stil funktionsvælgeren på Selvrens .

2. Indstil rengøringstrinnet med temperaturvælgeren.

I displayet vises det klokkeslæt, hvor selvrens vil være afsluttet, og symbolet  er omgivet af parenteser. Efter få sekunder

forløb starter selvrens. Varigheden tælles ned i displayet, og symbolet  er omgivet af parenteser. Symbolet  slukker.

Ovndøren bliver låst kort tid efter start. I displayet lyser symbolet . Først når symbolet  er slukket, kan ovndøren åbnes igen.

Selvrens er afsluttet

I displayet står der 00:00. Ovnen holder op med at varme. Drej funktionsvælgeren til position nul. Ovnen er slukket. Ovndøren kan først åbnes, når symbolet  er slukket i displayet.

Ændre rengøringstrin

Efter starten kan rengøringstrinnet ikke længere ændres.



Afbryde selvrens

Drej funktionsvælgeren til position nul. Ovnen er slukket. Ovndøren kan først åbnes, når symbolet  er slukket i displayet.

Ændre slut-tid

De kan udskyde tidspunktet for afslutningen af selvrens. De kan indstille ovnen, så selvrens f.eks. bliver udført om natten, så ovnen stadig kan benyttes i løbet af dagen.

Indstil som beskrevet under punkt 1 og 2. Forskyd sluttiden til et senere tidspunkt med tasten **+** eller **-**, inden De starter selvrens.

Ovnen går i venteposition. I displayet vises det klokkeslæt, hvor selvrens vil være afsluttet, og symbolet  er omgivet af parenteser. Når selvrens starter, tælles varigheden ned i displayet, og symbolet  er omgivet af parenteser. Symbolet  slukker.

Efter selvrens

Fjern den resterende aske fra ovnen med en fugtig klud, når ovnrummet er kølet af.

Pleje og rengøring

Med omhyggelig pleje og rengøring kan De bevare Deres ovn smuk og funktionsdygtig i lang tid. Her bliver beskrevet, hvordan ovnen plejes og rengøres rigtigt.

Anvisninger

- De små farveforskelle på ovns front skyldes forskellige materialer som glas, kunststof eller metal.
- Skygger på glasruden, der virker som striber, er lysreflekser fra ovnlampen.
- Emalje indbrændes ved meget høje temperaturer. Derved kan der opstå små farveforskelle. Det er normalt og har ingen indflydelse på funktionen. Det er ikke muligt at emaljere kanter på tynde bageplader helt. De kan derfor være ru. Korrosionsbeskyttelsen bliver ikke forringet af dette.

Rengøringsmiddel

Overhold anvisningerne i tabellen, så de forskellige overflader ikke bliver beskadiget pga. forkerte rengøringsmidler. Anvend

- aldrig aggressive eller skurende rengøringsmidler,
- aldrig rengøringsmidler med højt indhold af alkohol,
- aldrig hårde skure- eller rengøringssvampe
- ikke højtryksrenser eller dampstråler.

Vask nye rengøringssvampe grundigt ud inden brug.

Område	Rengøringsmiddel
Ovnens forside	Varmt opvaskevand: Rengør med en rengøringssvamp, og tør efter med en blød klud. Anvend aldrig rengøringsmidler til glas eller glasskraber.
Rustfrit stål	Varmt opvaskevand: Rengør med en rengøringssvamp, og tør efter med en blød klud. Fjern pletter af kalk, fedt, jævning og æggehvite med det samme. Der kan danne sig korrosion under sådanne pletter. Der kan købes særlige rengøringsmidler til rustfrit stål hos kundeservice eller i specialforretninger, som er beregnet til brug på varme overflader. Påfør plejemidlet i et ganske tyndt lag med en blød klud.
Glasruderne i ovndøren	Glasrengøringsmiddel: Rengør med en blød klud. Brug aldrig en glasskraber.
Døraftdækning	Specialrengøringsmiddel til rustfrit stål (fås hos kundeservice eller i specialforretninger): Overhold producentens anvisninger.

Område	Rengøringsmiddel
Ovnrum	Varmt opvaskevand eller eddike: Brug en rengøringsvamp til rengøringen. Anvend en fin stålsvamp eller ovnrens ved kraftig tilsmudsning. Må kun anvendes i en kold ovn. Det bedste er at anvende ovnsens selvrensning. Overhold anvisningerne i kapitlet <i>Selvrens!</i>
Glasafdækning over ovnlampe	Varmt opvaskevand: Brug en rengøringsvamp til rengøringen.
Ribberammer	Varmt opvaskevand: Læg i blød, og rengør med en opvaskesvamp eller -børste.
Teleskopudtræk	Varmt opvaskevand: Rengør med en opvaskesvamp eller -børste. Må ikke lægges i blød, må ikke vaskes i opvaskemaskine eller rengøres sammen med selvrens. Udtrækkene bliver beskadiget og blokerer.
Tilbehør	Varmt opvaskevand: Læg i blød, og rengør med en opvaskesvamp eller -børste.

Afmontere/montere ribberammer

Ribberammerne kan tages ud, når de skal rengøres. Ovnens skal være kold.

Tage ribberammen af

1. Løft ribberammen op foran,
2. og hængt den af (figur A).
3. Træk derefter hele ribberammen fremad
4. og ud (figur B).

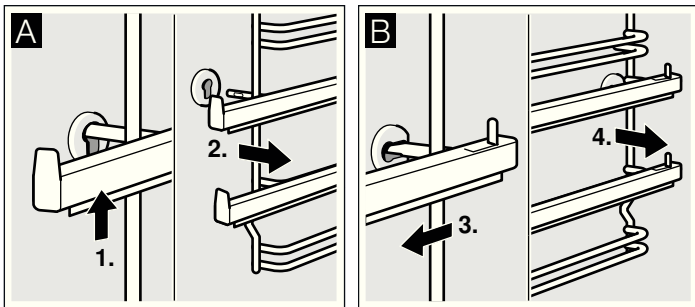

Rengør ribberammen med opvaskemiddel og en opvaskesvamp. Anvend en børste til hårdnakket smuds.

Sætte ribberammer på plads

1. Stik først ribberammen ind i den bagerste bøsning, og tryk den lidt bagud (figur A),
2. og hængt den derefter ind i den forreste bøsning (figur B).

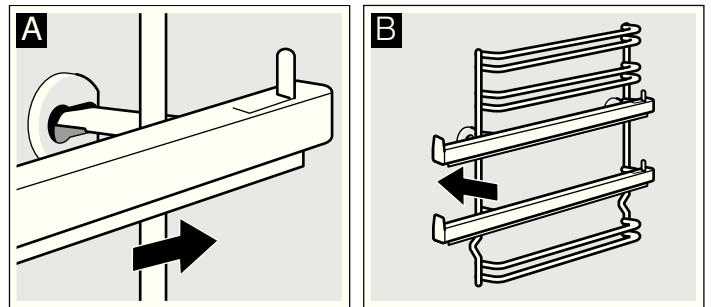

Ribberammerne er udformet, så de kun passer i hhv. højre eller venstre side. Vær opmærksom på, at rille 1 og 2 skal være nede og rille 3, 4 og 5 skal være oppe, som vist i figur B. Udtrækskinnerne skal kunne trækkes ud fremad.

Afmontere/montere ovndør

Ved rengøring og når glasruderne i ovndøren skal afmonteres, kan ovndøren tages af.

Der er placeret en låsepal ovndørens hængsler. Når låsepalerne er vippet ned, (figur A), er ovndøren låst fast. Så kan den ikke tages af. Når ovndøren skal tages af, og låsearmene er vippet op, (figur B), er hængslerne sikret. De kan ikke smække i.

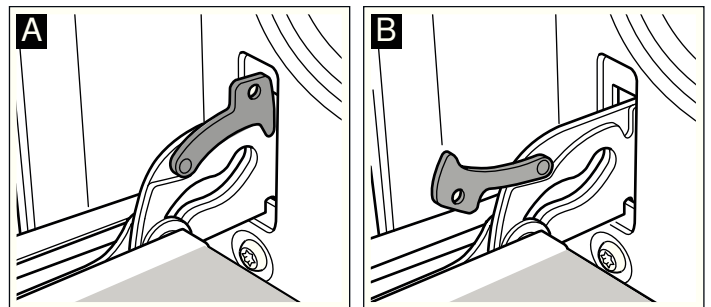

⚠ Fare for tilskadekomst!

Når hængslerne ikke er sikret, kan de smække i med stor kraft. Sørg for, at låsepalerne altid er helt vippet ned hhv. helt vippet op, når ovndøren skal tages af.

Tage døren af

1. Luk ovndøren helt op.
2. Vip de to låsepaler i venstre og højre side op (figur A).
3. Luk ovndøren i til anslaget. Tag fat i døren med begge hænder i venstre og højre side. Luk den lidt mere, og træk ud (figur B).

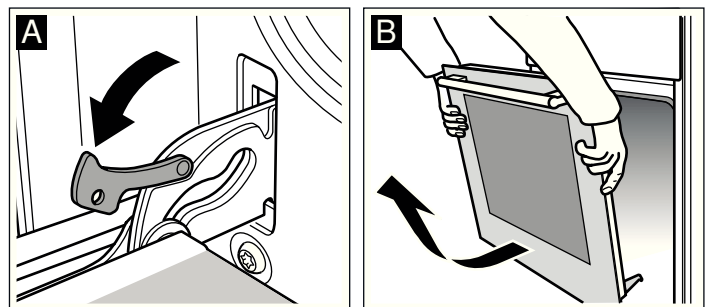

Sætte døren på

Sæt ovndøren på igen i omvendt rækkefølge.

1. Når ovndøren sættes på plads, skal begge hængsler føres lige ind i åbningerne (figur A).
2. Kærven på hængslerne skal gå i indgreb på begge sider (figur B).

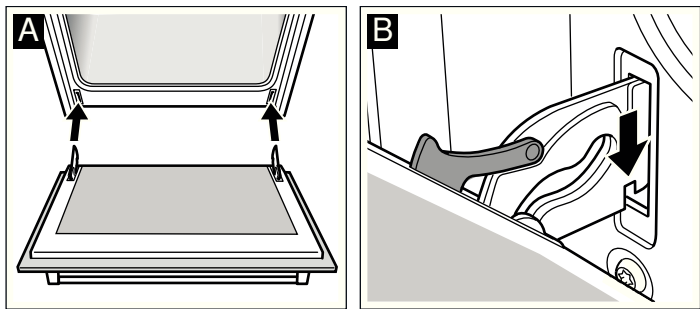

3. Vip begge låsepaler ned igen (figur C). Luk ovndøren.

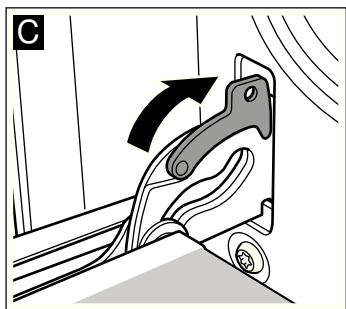

⚠ Fare for tilskadekomst!

Hvis ovndøren falder ud ved et uheld, eller hvis et hængsel smækker i, må de ikke tage fat i hængslet. Kontakt kundeservice.

Tag dørafdækning af

Ovndørens afdækning kan blive misfarvet. Afdækningen kan tages af, så den kan rengøres grundigt.

1. Luk ovndøren helt op.
2. Skru afdækningen på ovndøren af. Skru skrueene i højre og venstre side ud (figur A).
3. Tag afdækningen af (figur B).

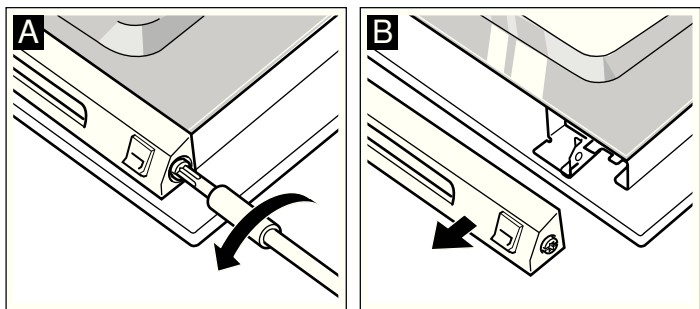

Sørg for, at ovndøren ikke bliver lukket, så længe afdækningen er taget af. Den indvendige glasrude kan blive beskadiget.

Rengør afdækningen med et rensmiddel til rustfrit stål.

4. Sæt afdækningen på igen, og fastgør den.
5. Luk ovndøren.

Afmontage/montage af glasruder i ovndør

Glasruderne i ovndøren kan afmonteres, så de er lettere at rengøre.

Læg mærke til rækkefølgen under afmontage af de indvendige glasruder. Brug numrene på glasruderne til identifikation, så de bliver monteret i den rigtige rækkefølge igen.

Afmontage

1. Tag ovndøren af, og læg den på et viskestykke med håndtaget nedad.
2. Skru afdækningen foroven på ovndøren af. Skru skrueene i højre og venstre side ud (figur A).
3. Løft den øverste glasrude, og træk den ud, og tag de to små tætninger af (figur B).

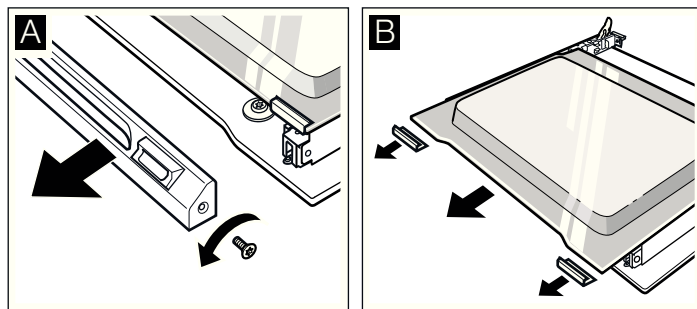

4. Skru holdeklemmerne af i venstre og højre side. Løft glasruden, og tag klemmerne af ruden (figur C).
5. Tag tætningen forinden på glasruden af (figur D). Træk i tætningen, tag den ud opad. Træk glasruden ud.

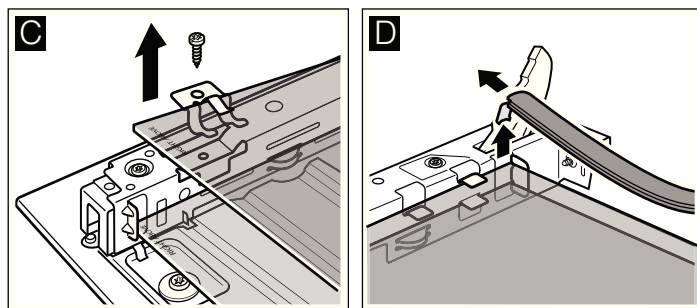

6. Træk den underste rude skråt opad og ud.
7. Skru IKKE skrueene af metaldelen i højre og venstre side (figur E).

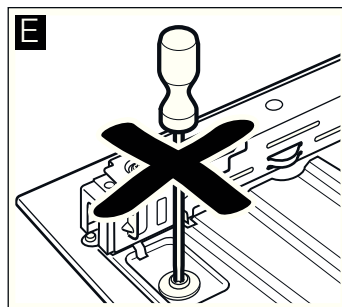

Rengør glasruderne med et rengøringsmiddel til glas og en blød klud.

⚠ Fare for tilskadekomst!

Ridser i ovndørens glas kan få det til at springe. Anvend ikke glasskrabere, aggressive eller skurende rengøringsmidler.

Montage

Sørg for ved montagen, at teksten "Right above" står på hovedet nederst til venstre på begge glasruder.

1. Skyd den nederste glasrude skråt ind og bagud (figur A).
2. Skyd den mellemste glasrude ind (figur B).

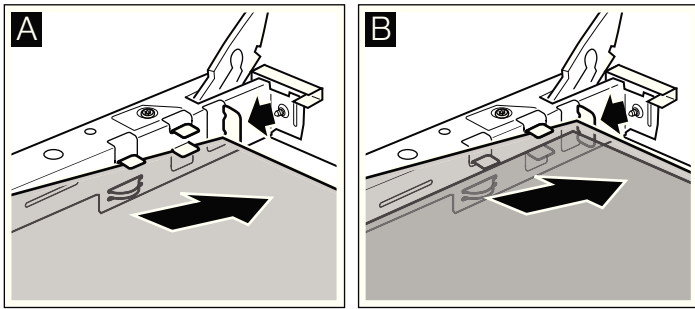

3. Placer holdeklemmerne i højre og venstre side på glasruden, så fjedrene er placeret over skruehullet, og skru dem fast (figur C).
4. Hægt tætningen på igen foruden på glasruden (figur D).

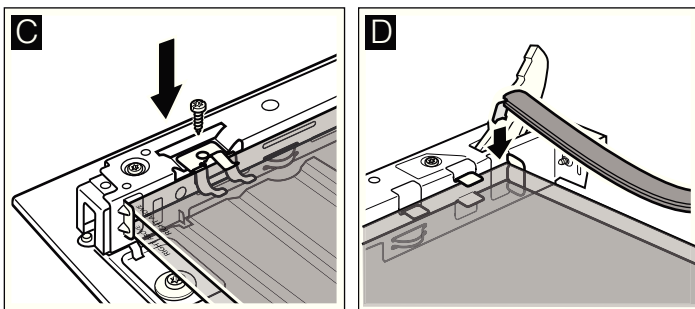

5. Skyd den øverste glasrude skråt ind og bagud i de to holdere. Pas på, at tætningen ikke bliver skubbet bagud (figur E).
6. Sæt de to små tætninger på i højre og venstre side af glasruden igen (figur F).

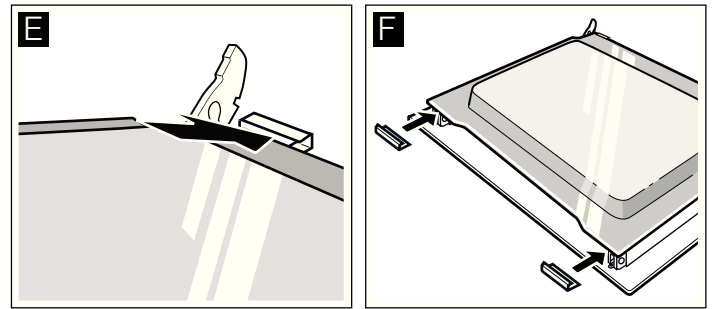

7. Sæt afdækningen på, og skru den fast.
8. Sæt ovndøren på plads.

Ovnen må først bruges, når glasruderne er monteret korrekt igen.

En fejl, hvad gør man?

Hvis der opstår en fejl, er årsagen ofte en bagatel. Se efter i tabellen, inden De kontakter kundeservice. Måske kan De selv afhjælpe fejlen.

Fejltabel

Hvis det skulle ske, at en ret ikke lykkes helt som forventet, kan De prøve at læse kapitlet *Testet i vores prøvekøkken*. Der findes mange tips og anvisninger om tilberedningen.

Fejl	Mulig årsag	Afhjælpning / anvisning
Ovnen fungerer ikke.	Sikringen er defekt. Strømafbrydelse.	Kontroller, om sikringen i sikringskabet er i orden. Kontroller, om belysningen i køkkenet eller andre køkkenapparater fungerer.
I displayet lyser ⏸ og fire nuller.	Strømafbrydelse.	Indstil klokkeslættet igen.
Ovnen varmer ikke.	Støv på kontaktterne.	Drej betjeningsknapperne frem og tilbage et par gange.
Ovndøren kan ikke åbnes. I displayet lyser symbolet 🔒.	Ovndøren er låst på grund af selvrens 🧼.	Vent, indtil ovnen er afkølet, og symbolet 🔒 slukker.

Fejl	Mulig årsag	Afhjælpning / anvisning
Ovnen varmer ikke. Kolon i displayet blinker.	Ovnen er i demonstrationsmodus.	Slå sikringen i sikringsboksen fra, og slå den til igen efter ca. 20 sekunder. Tryk nu inden for de næste ca. 2 minutter på tasten ⏸ i ca. 4 sekunder, indtil kolonet lyser konstant.
I displayet vises F8.	Den automatiske slukning er blevet aktiveret.	Drej funktionsvælgeren hen på position nul.

Fejlmeddelelser

Hvis der vises en fejlmeddelelse med **E** i displayet, skal der trykkes på tasten ⏸. Indstil bagefter klokkeslættet igen. Kontakt kundeservice, hvis fejlmeddelelsen vises igen.

Ved følgende fejlmeddelelser kan De selv afhjælpe fejlen.

Fejlmeddelelse	Mulig årsag	Afhjælpning / anvisning
E011	Der er blevet trykket for længe på en tast, eller en tast er dækket til.	Tryk på alle tasterne en ad gangen. Se efter, om der er en tast, der har sat sig fast, er tildækket eller tilsmudset.
E015	Temperaturen i ovnrummet er for høj.	Ovndøren er låst, og opvarmningen er afbrudt. Vent, til ovnen er afkølet. Tryk på tasten ⏸, og indstil klokkeslættet igen.

⚠ Fare for elektrisk stød!

Fagligt ukorrekte reparationer er farlige. Kun serviceteknikere, der er uddannet af os, må udføre reparationer.

Udskifte ovnlampepære i ovnloft

Hvis ovnbelysningen ikke mere virker, skal pæren skiftes ud. Der kan købes temperaturbestandige reservepærer, 40 watt, hos kundeservice eller hos forhandleren. Anvend kun denne type pærer.

⚠ Fare for elektrisk stød!

Slå sikringen i sikringskabet fra.

1. Læg et viskestykke i den kolde ovn for at forhindre skader.
2. Tag glasafdækningen af. Tryk metallaskerne bagud med tommelfingeren (figur A).
3. Skru pæren ud, og udskift den med en ny af samme type (figur B).

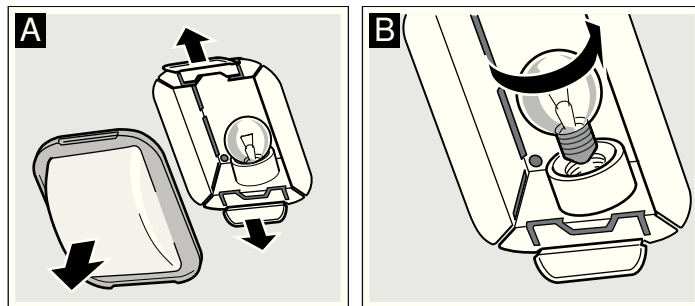

4. Sæt glasafdækningen på igen. Sæt den først på plads i den ene side, og tryk den derefter på plads i den anden side. Glasset går i indgreb.

5. Tag viskestykket ud, og slå sikringen til igen.

Glasafdækning

Hvis en glasafdækning er blevet beskadiget, skal den udskiftes. Der fås glasafdækninger af den rigtige type hos kundeservice. Opgiv venligst E-nr. og FD-nr. for apparatet.

Kundeservice

Hvis Deres apparat skal repareres, står vores kundeservice til Deres rådighed. Vi finder altid en passende løsning, også for at undgå unødige teknikerbesøg.

E-nummer og FD-nummer

Ved opkald er det vigtigt, at De oplyser produktnummeret (E-nr.) og produktionsnummeret (FD-nr.), så vi kan servicere Dem på kvalificeret vis. Typeskiltet med numrene findes til højre på siden af ovndøren. Det er en god ide at skrive apparatets data og telefonnummeret til kundeservice her, så det er let at finde oplysningerne frem, hvis det skulle blive nødvendigt.

E-nr.	FD-nr.
-------	--------

Kundeservice

Bemærk, at serviceteknikerens besøg i tilfælde af fejlbetjening ikke er gratis, heller ikke i garantitiden.

Kontaktdataene for alle lande findes i vedlagte kundeservicefortegnelse.

Reparationsordre og rådgivning i tilfælde af fejl

DK 44 89 89 85

De kan altid stole på, at producenten har den største kompetence. Når reparationerne bliver udført af producenten, kan man være sikker på, at de bliver udført af uddannede serviceteknikere, som anvender originale reservedele.

Energibesparelse og miljøhensyn

Deres nye apparat er utrolig energieffektivt. Her får De oplysninger om den energioptimerede ovnfunktion Varmluft eco. Endvidere får du tips om, hvordan De kan spare endnu mere energi med Deres apparat, og hvordan apparatet bortskaffes korrekt.

Ovnfunktion Varmluft eco

Med den energieffektive ovnfunktion Varmluft eco kan De tilberede talrige retter i ét lag. Ventilatoren fordeler den energioptimerede varme fra ringvarmelegemet i bagvæggen jævnt i ovnrømmen. Baging, stegning og tilberedning er muligt uden forvarmning.

Anvisninger

- Sæt retterne ind i ovnen, når den er kold og tom. Kun på den måde virker energioptimeringen.
- Åbn kun ovndøren under tilberedningen, når det er nødvendigt.

Tabel

I tabellen finder De et udvalg af retter, som egner sig bedst til Varmluft eco. De får oplysninger om den egnede temperatur og bagetid. De kan se, hvilket tilbehør og hvilken rille der er passende.

Temperaturen og bagetiden er afhængig af fødevarernes mængde, beskaffenhed og kvalitet. Derfor er der angivet intervaller i tabellen. Prøv først med den laveste værdi. En lav temperatur giver en mere jævn bruning. Hvis det er nødvendigt, kan De indstille en højere temperatur næste gang.

Placer altid forme og fade midt på risten. Hvis De lægger madvarer direkte på risten, skal De også sætte universalbradepanden ind i rille 1. Her opsamles fedt og saft, så ovnen ikke bliver så tilsmudset.

Retter med Varmluft eco	Tilbehør	Rille	Temperatur i °C	Varighed i minutter
Kager og bagværk Rørt kagedej på bagepladen med tørt fyld	Bageplade	3	170-190	25-35

Retter med Varmluft eco 	Tilbehør	Rille	Temperatur i °C	Varighed i minutter
Rørt kagedej i form	Firkantet form	2	160-180	50-60
Tærtebund, rørt kagedej	Tærteform	2	160-180	20-30
Frugtkage, fin, rørt kagedej	Spring-/randform	2	160-180	50-60
Gærdej på bagepladen med tørt fyld	Bageplade	3	170-190	25-35
Mørdej på bagepladen med tørt fyld	Bageplade	3	180-200	20-30
Roulade	Bageplade	3	170-190	15-25
Lagkagebund, 2 æg	Tærteform	2	150-170	20-30
Lagkagebund, 6 æg	Springform	2	150-170	40-50
Butterdej	Bageplade	3	180-200	20-30
Småkager	Bageplade	3	130-150	15-25
Småkager, sprøjtede	Bageplade	3	140-150	30-45
Vandbakkelsesdej	Bageplade	3	210-230	35-45
Rundstykker, rugmel	Bageplade	3	200-220	20-30
Tærter / gratiner				
Kartoffelgratin	Tærteform	2	160-180	60-80
Lasagne	Tærteform	2	180-200	40-50
Dybfrostprodukter				
Pizza, tynd bund	Universalbradepande	3	190-210	15-25
Pizza, tyk bund	Universalbradepande	2	180-200	20-30
Pommes frites	Universalbradepande	3	200-220	20-30
Chicken wings	Universalbradepande	3	220-240	20-30
Fiskepinde	Universalbradepande	3	220-240	10-20
Opvarmede boller	Universalbradepande	3	180-200	10-15
Kød				
Oksesteg, 1,5 kg	Fad med låg	2	190-210	130-150
Flæsksteg, nakke, 1 kg	Fad uden låg	2	190-210	110-130
Kalvesteg, inderlår, 1,5 kg	Fad uden låg	2	190-210	110-130
Fisk				
Havbras, 2 stk. à 750 g	Universalbradepande	2	170-190	50-60
Havbras med saltskorpe, 900 g	Universalbradepande	2	170-190	60-70
Gedde, 1000 g	Universalbradepande	2	170-190	60-70
Forel, 2 stk. à 500 g	Universalbradepande	2	170-190	45-55
Fiskefilet, 100 g pr. stk.	Fad med låg	2+1	190-210	30-40

Energibesparelse

- Forvarm kun ovnen, hvis det er angivet i opskriften eller i tabellerne i denne brugsanvisning.
- Anvend mørke, sortlakerede eller emaljerede bageforme, De optager varmen særligt godt.
- Luk ovndøren op så sjældent som muligt under tilberedning, bagning og stegning.
- Det er bedst at bage flere kager lige efter hinanden. Så er ovnen stadig varm. På den måde reduceres bagetiden for den næste kage. De kan også sætte 2 firkantforme ind ved siden af hinanden.
- Ved længere tilberedningstider kan man slukke for ovnen 10 minutter, før tilberedningstiden er slut og derved udnytte restvarmen til færdigt tilberedningen.

Miljøvenlig bortskaffelse

Emballagen skal bortskaffes korrekt iht. reglerne for miljøbeskyttelse.



Dette apparat opfylder bestemmelserne i Rådets direktiv 2002/96/EF om genvinding og bortskaffelse af affald af elektrisk- og elektronisk udstyr (WEEE - waste electrical and electronic equipment). Dette direktiv angiver rammerne for indlevering og recycling af kasserede apparater gældende for hele EU.

Testet i vores prøvekøkken

Her finder De et udvalg af retter og de optimale indstillinger til disse. Der er også angivet, hvilken ovnfunktion og temperatur der er bedst egnet til den pågældende ret. De får oplysninger om det rigtige tilbehør samt om den rille, der skal anvendes. Der er også tips om fade og beholdere samt om tilberedningen.

Anvisninger

- Angivelserne i tabellen gælder altid for isætning i en kold og tom ovn.
Forvarm kun ovnen, hvis det er angivet i tabellerne. Læg først bagepapir på tilbehøret efter forvarmningen.
- Tidsangivelserne i tabellerne er retningsgivende værdier. De afhænger af fødevarernes kvalitet og beskaffenhed.
- Anvend det leverede tilbehør. Der kan fås ekstra tilbehør i specialbutikker eller hos kundeservice.
Tag alt tilbehør og service, der ikke skal bruges, ud af ovnen, inden den benyttes.
- Brug altid grydelapper, når De tager varmt tilbehør eller fade ud af ovnen.

Kager og bagværk

Bage i et lag

Kager bliver bedst ved bagning med over-/undervarme ☐.

Hvis De bager med 3D-varmluft ☉, skal De anvende følgende riller til tilbehøret:

- Kager i form: rille 2
- Kager på plade: rille 3

Bage i flere lag

Anvend 3D-varmluft ☉.

Riller ved bagning i 2 lag:

- Universalbradepande: højde 3
- Bageplade: højde 1

Riller ved bagning i 3 lag:

- Bageplade: højde 5

- Universalbradepande: højde 3
- Bageplade: højde 1

Plader, der sættes i ovnen samtidig, er ikke nødvendigvis færdige på samme tid.

I tabellerne findes forslag til mange forskellige retter.

Hvis De anvender 3 firkantede forme samtidig, skal de placeres på ristene som vist på figuren.

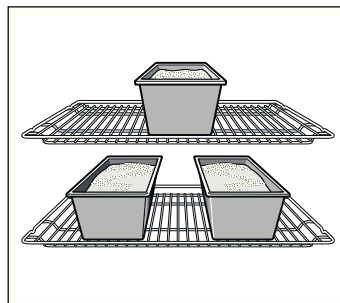

Bageforme

Bageforme af mørkt metal er bedst egnet.

Ved lyse bageforme af tyndt metal eller glasforme bliver bagetiderne forlænget, og kagerne bliver ikke så jævnt bagt.

Hvis De ønsker at anvende forme af silikone, skal De bruge producentens angivelser og opskrifter som vejledning. Silikoneforme er ofte mindre end normale forme. Derfor kan dejmængder og angivelser i opskrifterne være anderledes.

Tabeller

I tabellerne findes de bedst egnede ovnfunktioner til de forskellige slags kager og bagværk. Temperatur og bagetid afhænger af dejens mængde og beskaffenhed. Derfor er der angivet intervaller i tabellerne. Prøv først med den laveste værdi. En lav temperatur giver en jævnere bagning. Hvis det er nødvendigt, kan De indstille en højere temperatur næste gang.

Bagetiden bliver reduceret med ca. 5 til 10 minutter, hvis ovnen forvarmes.

Der findes yderligere oplysninger under *Bagetips* efter tabellerne.

Kager i form	Form	Rille	Ovnfunktion	Temperatur i °C	Varighed i minutter
Rørekage, enkel	Randform/firkantet form	2	☉	160-180	50-60
	3 firkantede forme	3+1	☉	140-160	60-80
Rørekage, fin	Randform/firkantet form	2	☐	150-170	60-70
Tærtbund, rørekage	Tærteform	3	☐	160-180	20-30
Frugtkage, fin, rørt kagedej	Spring-/randform	2	☐	160-180	50-60
Lagkagebund, 2 æg (foropvarmning)	Tærteform	2	☐	150-170	20-30
Spansk lagkage, 6 æg (foropvarmning)	Springform	2	☐	150-170	40-50
Mørdejsbund med kant	Springform	1	☐	180-200	25-35
Frugt- eller kvarktærte, mørdejsbund*	Springform	1	☐	160-180	70-90
Wähe (schweizisk tærte)	Pizzaplate	1	☐	220-240	35-45
Formkage	Rund kageform	2	☐	150-170	60-70
Pizza, tynd bund med lidt fyld (forvarmning)	Pizzaplate	1	☐	280-300	10-15
Krydret bagværk*	Springform	1	☐	170-190	45-55

* Lad kagen køle af i ca. 20 minutter i den slukkede ovn med lukket dør.

Kager på plade	Tilbehør	Rille	Ovnfunktion	Temperatur i °C	Varighed i minutter
Rørekage med tørt fyld	Bageplade	2	☐	170-190	20-30
	Universalbradepande + bageplade	3+1	☉	150-170	35-45
Rørekage med fugtigt fyld, frugt	Universalbradepande	2	☐	170-190	25-35
	Universalbradepande + bageplade	3+1	☉	140-160	40-50
Gærdej med tørt fyld	Bageplade	3	☐	170-180	25-35
	Universalbradepande + bageplade	3+1	☉	150-170	35-45
Gærdej, saftigt fyld, frugt	Universalbradepande	3	☐	160-180	40-50
	Universalbradepande + bageplade	3+1	☉	150-160	50-60
Mørdej med tørt fyld	Bageplade	1	☐	180-200	20-30
Mørdej, saftigt fyld, frugt	Universalbradepande	2	☐	160-180	60-70
Wähe (schweizisk tærte)	Universalbradepande	1	☐	210-230	40-50
Roulade (forvarm ovnen)	Bageplade	2	☐	170-190	15-20
Fletbrød af 500 g mel	Bageplade	2	☐	170-190	25-35
Julekage, "Stollen" af 500 g mel	Bageplade	3	☐	160-180	60-70
Julekage, "Stollen" af 1 kg mel	Bageplade	3	☐	150-170	90-100
Strudel (tysk æblerulle), sød	Universalbradepande	2	☐	190-210	55-65
Pizza	Bageplade	2	☐	200-220	25-35
	Universalbradepande + bageplade	3+1	☉	180-200	40-50
Flammkuchen (forvarmning)	Universalbradepande	2	☐	280-300	10-12
Burek	Universalbradepande	2	☐	180-200	40-50

Små kager	Tilbehør	Rille	Ovnfunktion	Temperatur i °C	Varighed i minutter
Småkager	Bageplade	3	☉	140-160	15-25
	Universalbradepande + bageplade	3+1	☉	130-150	25-35
	2 bageplader + universalbageplade	5+3+1	☉	130-150	30-40
Sprøjtede småkager (forvarmning)	Bageplade	3	☐	140-150	30-40
	Bageplade	3	☉	140-150	25-35
	Universalbradepande + bageplade	3+1	☉	140-150	30-45
	2 bageplader + universalbageplade	5+3+1	☉	130-140	35-50
Makroner	Bageplade	2	☐	110-130	30-40
	Universalbradepande + bageplade	3+1	☉	100-120	35-45
	2 bageplader + universalbageplade	5+3+1	☉	100-120	40-50
Marengs	Bageplade	3	☉	80-100	100-150
Muffins	Rist med muffinplade	3	☐	180-200	20-25
	2 riste med muffinplader	3+1	☉	160-180	25-30
Vandbakkelsesdej	Bageplade	2	☐	210-230	30-40
Butterdej	Bageplade	3	☉	180-200	20-30
	Universalbradepande + bageplade	3+1	☉	180-200	25-35
	2 bageplader + universalbageplade	5+3+1	☉	170-190	35-45
Bagværk, gærdej	Bageplade	2	☐	190-210	20-30
	Universalbradepande + bageplade	3+1	☉	160-180	25-35

Brød og rundstykker

Ved brødbagning skal ovnen forvarmes, hvis intet andet er angivet.

Hæld aldrig vand i den varme ovn.

Brød og rundstykker	Tilbehør	Rille	Ovnfunktion	Temperatur i °C	Varighed i minutter
Gærbrød af 1,2 kg mel	Universalbradepande	2	☐	300 200	5 30-40
Surbrød af 1,2 kg mel	Universalbradepande	2	☐	300 200	8 35-45
Fladbrød	Universalbradepande	2	☐	300	10-15
Rundstykker (uden forvarmning)	Bageplade	3	☐	200	20-30
Boller af gærdej, søde	Bageplade	3	☐	180-200	15-20
	Universalbradepande + bageplade	3+1	☉	150-170	20-30

Bagetips

De vil bage efter egen opskrift.	Brug anvisningerne for lignende bagværk i bagetabellerne.
Sådan konstateres, om en rørekage er gennembagt.	en tynd træpind ned i det højeste sted på kagen ca. 10 minutter, før bagetiden er gået. Hvis der ikke klæber dej ved træpinden, er kagen færdig.
Kagen falder sammen.	Brug mindre væde næste gang, eller indstil ovntemperaturen ca. 10 grader lavere. Overhold de angivne røretider i opskriften.
Kagen er hævet i midten men er lav langs kanten.	Undlad at smøre springformens kant. Efter bagningen løsnes kagen forsigtigt med en kniv.
Kagen er blevet for mørk foroven.	Placer den lavere i ovnen, vælg en lavere temperatur, og bag kagen lidt længere.
Kagen er for tør.	Stik små huller i den færdige kage med en tandstikker. Dryp derefter kagen med frugtsaft eller noget alkoholholdigt. Vælg næste gang en temperatur, som er 10 grader højere, og reducer bagetiden.
Brødet eller kagen (f.eks. ostekage) ser fin ud, men er klæg indvendig (for fedtet, gennemtrukket med vandede lag).	Anvend lidt mindre væde næste gang, og bag kagen lidt længere ved lavere temperatur. Forbag bunden ved kager med fugtigt fyld. Drys bunden med mandler eller rasp, og læg derefter fyldet på. Overhold opskrifter og bagetider.
Bagværket er ikke blevet bagt jævnt.	Vælg en lidt lavere temperatur, så bliver bagværket bagt mere jævnt. Bag sart bagværk med over-/undervarme ☐ i et lag. Hvis bagepapiret stikker ud over kanten, kan det forringe luftcirkulationen. Klip derfor altid bagepapiret til, så det passer til bagepladens størrelse.
Frugtkagen er for lys i bunden.	Sæt kagen en rille lavere næste gang.
Frugtsaften løber over.	Brug evt. den dybere universalbradepande næste gang.
Småt bagværk af gærdej klæber sammen under bagningen.	Der skal være ca. 2 cm fri plads omkring hver kage. Så er der tilstrækkelig plads til, at hvert stykke bagværk kan hæve og blive brunet hele vejen rundt.
De har bagt i flere lag. På den øverste plade er bagværket mørkere end på den nederste.	Brug altid 3D-varmluft ☉ ved bagning i flere lag. Plader, der sættes i ovnen samtidig, er ikke nødvendigvis færdige på samme tid.
Ved bagning af saftige kager opstår der kondensvand.	Der kan opstå vanddamp under bagningen. Den kommer ud over døren. Vanddampen kan samle sig på betjeningsfeltet eller på forsiden af køkkenelementerne ved siden af og dryppe af som kondensvand. Dette er fysisk betinget.

Kød, fjerkræ, fisk

Forme og tilbehør

De kan bruge alle slags varmebestandige fade og gryder. Til store stege er universalbradepanden også velegnet.

Fade og beholdere af glas er mest velegnet. Vær opmærksom på, at låget passer til stegegryden og slutter tæt.

Ved emaljerede stegegryder skal der tilsættes lidt mere væde.

Ved stegegryder af rustfrit stål bliver kødet ikke brunet så kraftigt og lidt mindre gennemstegt. Forlæng tilberedningstiderne.

Oplysninger i tabellerne:

Fade uden låg = åben

Fade med låg = lukket

Placer altid fadet/gryden midt på risten.

Stil altid varmt glasservice på en tør varmebricks. Hvis underlaget er vådt eller koldt, kan glasset springe.

Stegning

Tilsæt lidt væde til magert kød. Bunden af fadet skal være dækket med ca. ½ cm væde.

Ved grydestege skal der tilsættes rigeligt væde. Bunden af fadet skal være dækket med 1 - 2 væde.

Mængden af væden afhænger af kødets art og fadets materiale. Ved tilberedning af kød i en emaljeret stegegryde skal der bruges lidt mere væde end ved fade af glas.

Stelegryder af rustfrit stål er kun betinget egnede. Kødet bliver tilberedt langsommere og bliver mindre brunt. Vælg en højere temperatur og/eller en længere tilberedningstid.

Grilning

Ved grilning skal ovnen forvarmes i ca. 3 minutter, inden grillmaden lægges ind i ovnen.

Under grilning skal ovnen altid være lukket.

Grillstykkerne skal så vidt muligt være lige tykke. På den måde bliver de ensartet stegt og forbliver saftige.

Vend grillstykkerne efter 2/3 af tilberedningstiden.

Steaks skal først saltes efter grilningen.

Læg grillstykkerne direkte på risten. Et enkelt grillstykke bliver bedst, hvis det lægges midt på risten.

Sæt også universalbradepanden ind i rille 1. Her opsamles saften fra kødet, så ovnen ikke bliver så snavset.

Sæt ikke bagepladen eller universalbradepanden ind højere end rille 4 eller 5. Pga. af den kraftige varme kan tilbehøret slå sig og beskadige ovnen, når det tages ud.

Grill-elementet tænder og slukker med jævne mellemrum. Dette er normalt. Hvor ofte det sker, afhænger af det indstillede grilltrin.

Kød

Vend kødstykkerne efter halvdelen af tiden.

Når stegen er færdig, skal den helst hvile i ca. 10 minutter i den slukkede ovn med lukket ovndør. På den måde bliver saften bedre fordelt i kødet.

Pak roastbeef ind i alufolie efter tilberedningen, og lad den hvile i ovnen i 10 minutter.

Skær ridser over kryds i sværen på flæskesteg, og læg den i fadet med sværen nedad først.

Kød	Vægt	Tilbehør og fade	Rille	Ovnfunktion	Temperatur i °C, grilltrin	Varighed i minutter
Oksekød						
Oksegrydesteg	1,0 kg	Med låg	2		200-220	100
	1,5 kg		2		190-210	120
	2,0 kg		2		180-200	140
Oksefilet, medium	1,0 kg	Uden låg	2		210-230	60
	1,5 kg		2		200-220	80
Roastbeef, medium	1,0 kg	Uden låg	1		220-240	60
Steak, 3 cm tyk, medium		Rist + universalbradepande	5+1		3	15
Kalvekød						
Kalvesteg	1,0 kg	Uden låg	2		190-210	110
	1,5 kg		2		180-200	130
	2,0 kg		2		170-190	150
Kalveskank	1,5 kg	Uden låg	2		210-230	140
Svinekød						
Steg uden svær (f.eks. nakkekam)	1,0 kg	Uden låg	1		190-210	120
	1,5 kg		1		180-200	150
	2,0 kg		1		170-190	170
Steg med svær (f.eks. bov)	1,0 kg	Uden låg	1		190-210	130
	1,5 kg		1		180-200	160
	2,0 kg		1		170-190	190
Svinefilet	500 g	Rist + universalbradepande	3+1		230-240	30
Flæskesteg, mager	1,0 kg	Uden låg	2		190-210	120
	1,5 kg		2		180-200	140
	2,0 kg		2		170-190	160
Hamburgerryg med ben	1,0 kg	Med låg	2		210-230	70
Steak, 2 cm tyk		Rist + universalbradepande	5+1		3	15
Svinemedaljoner, 3 cm tykke		Rist + universalbradepande	5+1		3	10
Lammekød						
Lammeryg med ben	1,5 kg	Uden låg	2		190-210	60
Lammekølle uden ben, medium	1,5 kg	Uden låg	1		160-180	120
Vildt						
Dyreryg med ben	1,5 kg	Uden låg	2		200-220	50
Rådyrkølle uden ben	1,5 kg	Med låg	2		210-230	100
Vildsvinesteg	1,5 kg	Med låg	2		180-200	140
Hjortesteg	1,5 kg	Med låg	2		180-200	130
Kanin	2,0 kg	Med låg	2		220-240	60

Kød	Vægt	Tilbehør og fade	Rille	Ovnfunktion	Temperatur i °C, grilltrin	Varighed i minutter
Hakket kød						
Forloren hare	af 500 g kød	Uden låg	1		180-200	80
Pølser						
Pølser		Rist + universalbra-depande	4+1		3	15

Fjerkræ

Vægtangivelserne i tabellen gælder for fjerkræ uden fyld, der er gjort i stand til stegning.

Læg først helt fjerkræ med brystsiden nedad på risten. Vend efter $\frac{2}{3}$ af den angivne tid.

Vend stege, som f.eks. kalkunrullesteg eller kalkunbryst, efter halvdelen af den angivne tid. Vend fjerkræstykker efter $\frac{2}{3}$ af tiden.

Ved stegning af and eller gås skal De huske at prikke huller i huden under vingerne, så fedtet kan løbe fra.

Fjerkræ bliver særligt brunt og sprødt, hvis man pensler det med smør, saltvand eller appelsinsaft hen mod slutningen af stegetiden.

Fjerkræ	Vægt	Tilbehør og fade	Rille	Ovnfunktion	Temperatur i °C, grilltrin	Varighed i minutter
Kylling, hel	1,2 kg	Rist	2		220-240	60-70
Poulard, hel	1,6 kg	Rist	2		210-230	80-90
Kyllinger, halve	500 g pr. stk.	Rist	2		220-240	40-50
Kyllingestykker	150 g pr. stk.	Rist	3		210-230	30-40
Kyllingestykker	300 g pr. stk.	Rist	3		210-230	35-45
Kyllingebryst	200 g pr. stk.	Rist	3		3	30-40
And, hel	2,0 kg	Rist	2		190-210	100-110
Andebryst	300 g pr. stk.	Rist	3		240-260	30-40
Gås, hel	3,5-4,0 kg	Rist	2		170-190	120-140
Gåselår	400 g pr. stk.	Rist	3		220-240	40-50
Lille kalkun, hel	3,0 kg	Rist	2		180-200	80-100
Kalkunrullesteg	1,5 kg	Uden låg	1		200-220	110-130
Kalkunbryst	1,0 kg	Med låg	2		180-200	90
Kalkunlår	1,0 kg	Rist	2		180-200	90-100

Fisk

Vend fisk i stykker efter $\frac{2}{3}$ af tiden.

Det er ikke nødvendigt at vende hele fisk. Læg hele fisk i ovnen i svømmestilling med rygfinnen opad. Placer en kartoffel, hvor den ene side er skåret af, eller en lille ovnfast form i fiskens bugåbning, så den står stabilt.

Tilsæt ved dampning nogle spiseskefulde væde til fiskefileter.

Fisk	Vægt	Tilbehør og fade	Rille	Ovnfunktion	Temperatur i °C, grilltrin	Varighed i minutter
Fisk, hel	ca. 300 g pr. stk.	Rist	2		2	20-25
	1,0 kg	Rist	2		200-220	45-55
	1,5 kg	Rist	2		190-210	60-70
	2,0 kg	Med låg	2		190-210	70-80
Fiskekotelet, 3 cm tyk		Rist	3		2	20-25
Fiskefilet		Med låg	2		210-230	25-30

Stege- og grilltips

Stegens vægt er ikke angivet i tabellen.	Vælg angivelserne svarende til den næstlaveste vægt, og forlæng tilberedningstiden.
De ønsker at finde ud af, om stegen er færdig.	Benyt et stegetermometer (fås i specialbutikker), eller prøv med en ske. Tryk på stegen med en ske. Hvis stegen føles fast, er den færdig. Giver stegen efter, skal den tilberedes lidt længere.
Stegen er for mørk, og sværen er visse steder blevet branket.	Kontroller rillehøjde og temperatur.
Stegen ser fin ud, men skyen er branket.	Vælg næste gang et mindre stegefad, eller tilsæt mere væde.
Stegen ser fin ud, men skyen er for lys og vandet.	Vælg et større stegefad næste gang, og tilsæt mindre væde.
Der dannes damp, når der hældes væske på stegen.	Det er fysisk betinget og normalt. Størstedelen af vanddampen ledes ud gennem udluftningen. Vanddampen kan sætte sig forside af apparatet eller på køkkenelementerne ved siden af og dryppe af som kondensvand.

Gratiner, tærter, toast

Stil altid fæde og beholdere på risten.

Hvis De griller direkte på risten uden at bruge et fad, skal De også sætte universalbradepanden ind i rille 1. Så bevares ovnen ren.

Tilberedningstiden for en gratin eller tærte afhænger af fadets størrelse og gratinens/tærtens højde. Angivelserne i tabellen er kun vejledende.

Ret	Tilbehør og fæde	Rille	Ovnfunktion	Temperatur i °C, grilltrin	Varighed i minutter
Tærter / gratiner					
Tærte, sød	Tærteform	2		180-200	50-60
Soufflé	Tærteform	2		180-200	35-45
	Portionsforme	2		200-220	25-30
Pastatærte	Tærteform	2		200-220	40-50
Lasagne	Tærteform	2		180-200	40-50
Gratin					
Kartoffelgratin, rå ingredienser, maks. 4 cm høj	1 gratinform	2		160-180	60-80
	2 tærteforme	3+1		150-170	60-80
Toast					
4 stk., gratineret	Rist + universalbradepande	3+1		160-170	10-15
12 stk., gratineret	Rist + universalbradepande	3+1		160-170	15-20

Færdigretter

Følg producentens anvisninger på emballagen.

Kontroller, at bagepapiret kan tåle de angivne temperaturer, når De lægger bagepapir på tilbehøret. Tilpas papiret efter rettens størrelse.

Resultatet af tilberedningen er meget afhængig af levedsmidlerne. Der kan være tale om misfarvninger og ujævnheder allerede ved den utilberedte vare.

Ret	Tilbehør	Rille	Ovnfunktion	Temperatur i °C	Varighed i minutter
Pizza, dybfrossen					
Pizza med tynd bund	Universalbradepande	2		200-220	15-25
	Universalbradepande + rist	3+1		180-200	20-30
Pizza med tyk bund	Universalbradepande	2		190-210	20-30
	Universalbradepande + rist	3+1		170-190	25-35
Pizza-baguette	Universalbradepande	3		190-210	20-30
Minipizza	Universalbradepande	3		190-210	10-20
Pizza, kold					
Pizza (forvarmning)	Universalbradepande	3		190-210	10-15

Ret	Tilbehør	Rille	Ovnfunktion	Temperatur i °C	Varighed i minutter
Kartoffelprodukter, dybfrost					
Pommes frites	Universalbradepande	3		190-210	20-30
	Universalbradepande + bageplade	3+1		180-200	30-40
Kroketter	Universalbradepande	3		200-220	20-25
Rösti, fyldte kartoffelkroketter	Universalbradepande	3		210-230	15-25
Bagværk, dybfrost					
Rundstykker, baguettes	Universalbradepande	3		180-200	10-20
Saltkringler (ubagte)	Universalbradepande	3		210-230	15-25
Bagværk, forbagt					
Rundstykker, flutes	Universalbradepande	2		190-210	10-20
	Universalbradepande + rist	3+1		160-180	20-25
Stegeretter, dybfrost					
Fiskepinde	Universalbradepande	2		220-240	10-20
Kyllingesticks, kyllinge-nuggets	Universalbradepande	3		200-220	15-25
Strudel (tysk æblerulle), dybfrost					
Strudel (tysk æblerulle)	Universalbradepande	3		200-220	35-40

Specielle retter

Ved lave temperaturer lykkes med 3D-varmluft cremet yoghurt lige så godt som blød gærdej.

Tag først tilbehør, gitter og teleskopudtræk ud af ovnrummet.

Tilberede yoghurt

1. Kog 1 liter mælk (3,5 % fedt) op, og lad den køle af til 40 °C.
2. Rør 150 g yoghurt (køleskabstemperatur) i.
3. Hæld yoghurtmassen over i kopper eller små glas med skruelåg, og dæk til med plastfolie.

4. Forvarm ovnrummet som angivet.

5. Stil kopperne eller glassene på bunden af ovnen, og tilbered som angivet.

Hævning af gærdej

1. Tilbered gærdejen som normalt, hæld den i en varrefast skål af keramik, og dæk den til.
2. Forvarm ovnrummet som angivet.
3. Sluk for ovnen, og stil dejen ind i den slukkede ovn til hævnning.

Ret	Forme og tilbehør	Ovnfunktion	Temperatur	Varighed	
Yoghurt	Kopper eller glas med skruelåg	Stilles på ovnbunden		Forvarm til 50 °C 50 °C	5 min. 8 timer
Hævning af gærdej	Varmebestandigt fad	Stilles på ovnbunden		Forvarm til 50 °C Sluk ovnen, og anbring gærdejen i ovnen	5-10 min. 20-30 min.

Optøning

Optøningstiderne afhænger af fødevarernes art og mængde.

Følg producentens anvisninger på emballagen.

Tag frosne fødevarer ud af emballagen, og stil dem på risten i et egnet fad.

Læg fjerkræ med brystsidens nedad på en tallerken.

Bemærk: Op til 60 °C lyser ovenlampen ikke. Derved er det muligt at foretage en optimal finindstilling.

Ret	Tilbehør	Rille	Ovnfunktion	Temperatur
Sarte frostvarer F.eks. kager med flødeskum, kager med smørcreme, kager med chokolade eller sukkerglasur, frugt osv.	Rist	1		Temperaturvælgeren er slået fra
Andre dubfrostprodukter Kylling, pølser og kød, brød og rundstykker, kager og andet bagværk	Rist	1		50 °C

Tørring

Med 3D-varmluft  kan De tørre madvarer med fremragende resultater.





Brug kun fejlfri frugt og grøntsager, og vask alt grundigt.

Lad frugt/grøntsager dryppe godt af, og tør dem af.

Læg bagepapir på universalbradepanden og risten.

Vend meget saftig frugt eller grøntsager flere gange.

De tørrede frugter eller grøntsager skal løsnes fra papiret straks efter tørringen.

Frugt og krydderurter	Tilbehør	Rille	Ovnfunktion	Temperatur	Varighed
600 g æbleringe	Universalbradepande + rist	3+1		80 °C	ca. 5 timer
800 g pæreblade	Universalbradepande + rist	3+1		80 °C	ca. 8 timer
1,5 kg sveskeblommer eller blommer	Universalbradepande + rist	3+1		80 °C	ca. 8-10 timer
200 g køkkenurter, rensede	Universalbradepande + rist	3+1		80 °C	ca. 1½ timer

Henkogning

Henkogning kræver, at glas og gummiringe er rene og intakte. Brug så vidt muligt glas af samme størrelse. Angivelserne i tabellerne er udregnet i forhold til runde enlittersglas.

Pas på!

Brug ikke glas, der er større eller højere end det. Lågene kan springe.

Anvend kun helt frisk frugt og grøntsager. Vask frugt og grøntsager grundigt.

De angivne tider i tabellerne er vejledende. De kan påvirkes af rumtemperaturen, antallet af glas samt af indholdets mængde og temperatur. Inden De ændrer på indstillingen eller slukker, skal De kontrollere, at der dannes rigeligt med luftbobler i glassene.

Forberedelse

1. Fyld glassene, undgå at fylde dem for meget op.
2. Vask glaskanterne af, de skal være rene.

3. Læg en våd gummiring og et låg på hvert glas.

4. Luk glassene med klemmer.

Stil ikke mere end seks glas ind i ovnen.

Indstilling

1. Sæt universalbradepanden i rille 2. Stil glassene, så de ikke rører ved hinanden.
2. Hæld ½ liter varmt vand (ca. 80 °C) i universalbradepanden.
3. Luk ovndøren.
4. Indstil undervarme .
5. Stil temperaturen på 170 til 180 °C.

Henkogning

Frugt

Efter ca. 40 - 50 minutter begynder små luftbobler at stige op med kort mellemrum. Sluk for ovnen.

Tag glassene ud af ovnrummet efter 25 til 35 minutters eftervarme. Ved en længere afkøling i ovnen kan der dannes bakterier, og risikoen for, at den henkogte frugt syrner, forøges.

Frugt i enlittersglas	Efter dannelse af bobler	Eftervarme
Æbler, ribs, jordbær	sluk ovnen	ca. 25 minutter
Kirsebær, abrikoser, ferskener, stikkelsbær	sluk ovnen	ca. 30 minutter
Æblemos, pærer, blommer	sluk ovnen	ca. 35 minutter

Grøntsager

Så snart der stiger små bobler op i glassene, skal temperaturen

sættes ned til 120 til 140 °C. Alt efter grøntsagstypen ca. 35 til 70 minutter. Sluk derefter for ovnen, og brug eftervarmen.

Grøntsager med kold lage i enlittersglas	Efter dannelse af bobler	Eftervarme
Agurker	-	ca. 35 minutter
Rødbeder	ca. 35 minutter	ca. 30 minutter
Rosenkål	ca. 45 minutter	ca. 30 minutter
Bønner, kålrabi, rødkål	ca. 60 minutter	ca. 30 minutter
Ærter	ca. 70 minutter	ca. 30 minutter

Tage glassene ud

Tag glassene ud af ovnen efter henkogningen.

Pas på!

Stil ikke de varme glas på et koldt eller vådt underlag. De kan springe.

Akrylamid i levnedsmidler

Akrylamid opstår primært i korn- og kartoffelprodukter, som bliver tilberedt ved meget høje temperaturer. Det drejer sig

f.eks. om kartoffelchips, pommes frites, toast, rundstykker, brød eller fint bagværk (kiks, honningkager, spekulatius).

Tips om tilberedning med lavt akrylamidindhold

Generelt	
	<ul style="list-style-type: none"> ■ Hold tilberedningstiden så kort som muligt. ■ Retterne må ikke brunes alt for kraftigt, men skal være gyldenbrune. ■ Ved stegning dannes der mindre akrylamid i store stykker.
Bagning	Med over-/undervarme maks. 200 °C. Med 3D-varmluft eller varmluft maks.180 °C.
Småkager	Med over-/undervarme maks. 190 °C. Med 3D-varmluft eller varmluft maks.170 °C. Æg eller æggeblomme formindsker dannelsen af akrylamid.
Pommes frites i ovn	Fordel dem jævnt og i ét lag på pladen. Bag mindst 400 g pr. plade, så pommes fritene ikke bliver tørre

Prøveretter

Disse tabeller er blevet fremstillet til brug for forskellige prøvningsinstitutter for at lette kontrol og test af de forskellige apparater.

I henhold til EN 50304/EN 60350 (2009) og IEC 60350.

Bagning

Bagning i 2 lag:

Sæt altid universalbradepanden ind over bagepladen.

Bagning i 3 lag:

Sæt universalbradepanden ind i midten.

Sprøjtede småkager:

Plader, der sættes i ovnen samtidig, er ikke nødvendigvis færdige på samme tid.

Æblekage med låg, bagt i 1 lag:

Placer mørke springforme forskudt i forhold til hinanden.

Æblekage med låg, bagt i 2 lag:

Sæt mørke springforme forskudt over hinanden, se billedet.

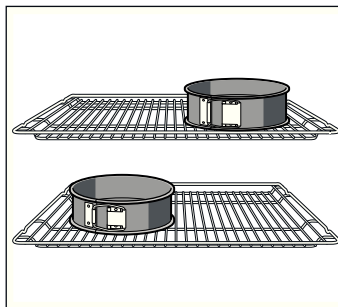

Kager i springforme af hvidblik:

Bag med over-/undervarme ☐ i 1 lag. Anvend universalbradepanden i stedet for risten, og sæt springformene på den.



Bemærk: Anvend først den laveste af de angivne temperaturer ved bagningen.

Ret	Tilbehør og forme	Rille	Ovnfunktion	Temperatur i °C	Varighed i minutter
Sprøjtede småkager (forvarmning*)	Bageplade	3	☐	140-150	30-40
	Universalbradepande + bageplade	3+1	☒	140-150	30-45
	2 bageplader + universalbradepande	5+3+1	☒	130-140	35-50
Småkager, sprøjtede	Bageplade	3	☒/☒	140-150	30-45
Småkager (forvarmning*)	Bageplade	3	☐	150-170	20-30
	Bageplade	3	☒	150-160	20-30
	Universalbradepande + bageplade	3+1	☒	140-160	25-40
	2 bageplader + universalbradepande	5+3+1	☒	130-150	35-55
Vandbiskuit (forvarmning*)	Springform på rist	2	☐	150-160	30-40
Lagkagebunde (vandbiskuit)	Springform på rist	2	☒/☒	160-180	30-40
Æbletærte med låg	Rist + 2 springforme Ø 20 cm	1	☐	180-200	70-90
	2 riste + 2 springforme Ø 20 cm	3+1	☒	170-190	70-90

* Anvend ikke lynopvarmningen til forvarmning.

Grilning

Hvis De lægger madvarer direkte på risten, skal De også sætte universalbradepanden ind i rille 1. Her opsamles væden, så ovnen ikke bliver så tilsmudset.

Ret	Tilbehør	Rille	Ovnfunktion	Grilltrin	Varighed i minutter
Ristning af toast Forvarmning i 10 minutter	Rist	5		3	1/2-2
Hamburgerbøffer, 12 stk.* uden forvarmning	rist + universalbradepande	4+1		3	25-30

* Vend efter 2/3 af tiden

Viktige sikkerhetsanvisninger	30
Årsaker til skader.....	31
Din nye stekeovn	32
Betjeningsfelt	32
Taster og indikasjoner	32
Funksjonsvelger	32
Temperaturvelger	32
Ovnsrom	33
Ditt tilbehør	33
Sette inn tilbehør.....	33
Ekstra tilbehør.....	33
Artikler fra kundeservice.....	34
Dørsikring	35
Før første gangs bruk	35
Stille inn klokkeslett.....	35
Oppvarming av stekeovnen.....	35
Rengjøring av tilbehør.....	35
Stille inn stekeovnen	35
Varmetype og temperatur	35
Hurtigoppvarming	35
Innstilling av tidsfunksjoner	36
Varselur.....	36
Varighet.....	36
Sluttid	36
Klokkeslett.....	37
Barnesikring	37
Endring av grunninnstillingene	37
Automatisk utkobling	38
Selvrens	38
Viktige henvisninger	38
Før selvrens	38
Stille inn	39
Etter selvrensen.....	39
Vedlikehold og rengjøring	39
Rengjøringsmiddel.....	39
Sett inn og ta ut stigene	40
Sette inn og ta ut stekeovnsdøren	40
Ta av dekselet på døren.....	41
Montering og utmontering av glassruter	41
Det har oppstått en feil, hva kan du gjøre?	42
Feiltabell	42
Bytte stekeovnslampe i taket.....	42
Glassdeksel	43
Kundeservice	43
E-nummer og FD-nummer.....	43
Energi og miljø	43
Varmetype Varmluft eco	43
Energisparing	44
Miljøvennlig håndtering.....	44

Testet for deg i vårt prøvekjøkken	44
Kaker og bakst.....	44
Tips til bakingen.....	46
Kjøtt, fjærkre, fisk	47
Tips til steking og grilling	49
Gratenger, toast	49
Ferdigretter.....	50
Spesielle retter	51
Opptining.....	51
Tørking.....	51
Konservering.....	51
Akrylamid i matvarer	52
Testretter	52
Bake	52
Grilling.....	53

Nærmere informasjon om produkter, tilbehør, reservedeler og tjenester finner du på Internett: www.bosch-home.com og nettbutikk: www.bosch-eshop.com

Viktige sikkerhetsanvisninger

Les denne bruksanvisningen nøye. Det er en forutsetning for at du skal kunne bruke apparatet på en sikker og riktig måte. Ta vare på bruks- og monteringsanvisningen slik at du kan bruke den igjen senere eller gi den videre til eventuelle kommende eiere av apparatet.

Dette apparatet er kun beregnet for innbygging. Ta hensyn til monteringsanvisningen.

Kontroller apparatet etter at du har pakket det ut. Ikke koble til apparatet hvis det er skadet under transport.

Apparater uten stikkontakt kan bare kobles til av autoriserte fagfolk. Skader som følge av feil tilkobling dekkes ikke av garantien.

Dette apparatet er kun beregnet på vanlig bruk i private husholdninger. Apparatet er kun beregnet til tilberedning av mat og drikke. Hold øye med apparatet når det er i bruk. Apparatet skal bare brukes i lukkede rom.

Dette apparatet skal kun brukes av barn over åtte år og personer med reduserte fysiske, sensoriske eller mentale evner eller manglende erfaringer eller kunnskap, dersom de holdes under oppsyn av en person som er ansvarlig for deres sikkerhet eller de har fått opplæring i sikker bruk av apparatet og har forstått farer som kan oppstå ved bruk.

Barn skal ikke leke med apparatet. Rengjøring og brukervedlikehold skal ikke utføres av barn, med mindre de er over åtte år og er under oppsyn av voksne.

Barn under åtte år må holdes unna apparatet og tilkoblingsledningen.

Tilbehøret må alltid settes inn riktig vei i ovnsrommet. Se *beskrivelsen av tilbehør* i bruksanvisningen.

Brannfare!

- Brennbare gjenstander som oppbevares i ovnsrommet, kan ta fyr. Oppbevar aldri brennbare gjenstander i ovnsrommet. Du må aldri åpne apparatdøren dersom det oppstår røyk inni apparatet. Slå av apparatet og trekk ut strømledningen eller slå av sikringen i sikringsskapet.
- Når apparatdøren åpnes, oppstår det et luftdrag. Bakepapir kan komme i kontakt med varmeelementet og ta fyr. Legg aldri bakepapir på tilbehøret uten å feste det

under forvarming. Hold bakepapiret på plass ved hjelp av et kokekar eller en stekeform. Ikke bruk større stykke bakepapir enn nødvendig. Bakepapiret må ikke stikke ut over kanten på tilbehøret.

Fare for forbrenning!

- Apparatet blir svært varmt. Den varme innsiden av ovnsrommet og varmeelementene må aldri berøres. La alltid apparatet avkjøles. Hold barn på avstand.
- Tilbehør og kokekar blir svært varme. Bruk alltid grytekluter når du tar kokekar eller tilbehør ut av ovnsrommet.
- Alkohol damp kan eksplodere i ovnsrommet. Tilbered aldri retter med store mengder drikkevarer med høyt alkoholinnhold. Bruk bare små mengder drikke med høy alkoholprosent. Åpne apparatdøren forsiktig.

Fare for forbrenning!

- De tilgjengelige stedene blir svært varme under drift. Ta aldri på de varme delene. Hold barn på avstand.
- Når apparatdøren åpnes, kan det strømme ut varm damp. Åpne apparatdøren forsiktig. Hold barn på avstand.
- Vann i varmt ovnsrom kan føre til at det dannes svært varm vanndamp. Hell aldri vann inn i det varme ovnsrommet.

Fare for personskader!

Dersom glasset på apparatdøren er ripet opp, kan det sprekke. Ikke bruk glasskrape, sterke rengjøringsmidler eller poleringsmidler.

Fare for elektrisk støt!

- Ukyndige reparasjoner er farlig. Reparasjoner må kun utføres av en servicetekniker som har fått opplæring av oss. Dersom apparatet er defekt, trekk ut kontakten eller slå av sikringen i sikringsboksen. Kontakt kundeservice.

- Kabelisolasjonen på elektriske apparatet kan smelte ved kontakt med varme apparatdeler. La aldri tilkoblingsledningene til elektriske apparater komme i kontakt med varme apparatdeler.
- Fuktighet som trenger inn, kan forårsake elektrisk støt. Bruk ikke høytrykksspyler eller dampstråle til rengjøringen.
- Ved utskifting av ovnslampen er det strøm på kontaktene i lampefatningen. Før du skifter lampen, må du trekke ut kontakten eller slå av sikringen i sikringsskapet.
- Et defekt apparat kan forårsake elektrisk støt. Slå aldri på et defekt apparat. Trekk ut støpselet eller slå av sikringen i sikringsskapet. Kontakt kundeservice.

Brannfare!

- Løse matrester, fett og stekesjy kan ta fyr under selvreisen. Før hver selvrens må du fjerne grov smuss fra ovnsrommet og tilbehøret.
- Apparatet blir svært varmt på utsiden når selvreisen pågår. Heng aldri brennbare gjenstander, f.eks. kjøkkenhåndklær, på håndtaket. Hold fremsiden av apparatet fri. Hold barn på avstand.

Fare for forbrenning!

- Ovnsrommet blir svært varmt når selvreisen pågår. Åpne aldri apparatdøren eller skyv på låsehaken med hånden. La apparatet avkjøles. Hold barn på avstand.
-  Apparatet blir svært varmt på utsiden når selvreisen pågår. Ikke ta på apparatdøren. La apparatet avkjøles. Hold barn på avstand.

Fare for alvorlige helseskader!

Apparatet blir svært varmt når selvreisen pågår. Slippbelegget på brett og former ødelegges av den høye varmen, og det oppstår giftgasser. Ikke la brett og former med slippbelegg stå i ovnen når selvreisen pågår. Det er bare emaljert tilbehør som kan være i ovnen under selvrens.

Årsaker til skader

Obs!

- Tilbehør, folie, bakepapir eller kokekar på bunnen av stekeovnen: Ikke sett kokekar på bunnen av ovnen. Ikke dekk bunnen av ovnen med folie av noe slag eller bakepapir. Ikke sett kokekar på bunnen av ovnen når ovnen er stilt inn på temperaturer over 50 °C. Det kan føre til overoppheting. Bake- og steketidene stemmer ikke lenger, og emaljen blir skadet.
- Vann i varmt ovnsrom: Hell aldri vann inn i det varme ovnsrommet. Det vil da oppstå vanndamp. Emaljen kan ta skade som følge av vekslende temperatur.
- Fuktige matvarer: Ikke oppbevar fuktige matvarer over lengre tid i lukket ovnsrom. Emaljen ødelegges.
- Fruktsaft: Ikke legg for mye på stekebrettet hvis du lager saftige fruktkaker. Fruktsaft som drypper fra stekebrettet, etterlater seg flekker som du senere ikke får fjernet. Bruk helst den dype universalpannen.
- Avkjøling med åpen ovnsdør: Hold alltid døren stengt når ovnsrommet avkjøles. Selv om døren bare står på gløtt, kan elementfronter som står i nærheten, bli skadet over tid.
- Svært skitten dørpakning: Dersom dørpakningen er svært skitten, går ikke døren lenger ordentlig igjen i drift. Elementfronter i området rundt kan bli skadet. Hold alltid dørpakningen ren.
- Døren som sitteplass og oppbevaringssted: Ikke sitt, sett fra deg eller heng ting på døren. Ikke sett fra deg bestikk eller tilbehør på apparatdøren.
- Skyve inn tilbehør: Avhengig av apparattype kan tilbehøret ripe opp glassruten når apparatdøren blir lukket. Skyv alltid tilbehøret så langt inn i ovnsrommet som mulig.
- Transport av apparatet: Ikke hold i dørhåndtaket når apparatet skal bæres/flyttes. Dørhåndtaket tåler ikke vekten av apparatet og kan brette.

Din nye stekeovn

Her kan du bli kjent med den nye stekeovnen din. Vi forklarer hvordan du bruker betjeningsfeltet og de enkelte betjeningselementene. Du får informasjon om ovnsrommet og tilbehøret.

Betjeningsfelt

Her ser du en oversikt over betjeningsfeltet. Alle symbolene vil aldri vises samtidig i indikasjonen. Det kan forekomme differanser mellom de ulike apparattypene.

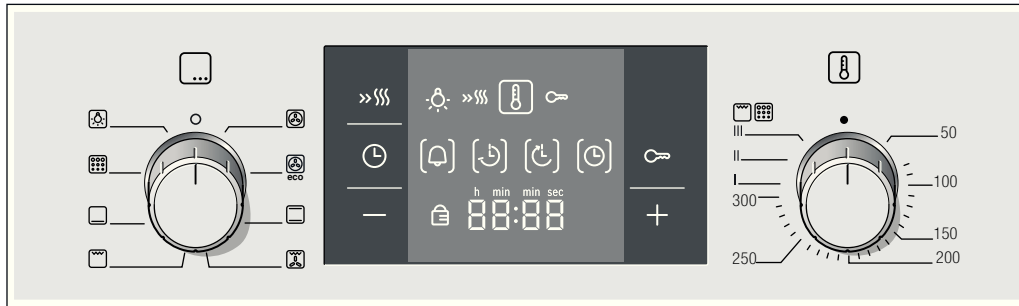

Bryterhåndtak

Bryterhåndtakene er nedsenkbare. Trykk kort på et bryterhåndtak når det er i nullstilling for å senke eller heve det.

Taster

Det ligger sensorer under hver enkelt tast. Du trenger ikke trykke hardt. Du trenger bare å berøre det aktuelle symbolet.

Taster og indikasjoner

Du bruker tastene til å stille inn forskjellige tilleggsfunksjoner. I indikasjonsfeltet kan du lese av de innstilte verdiene.

Tast	Bruk
»»»	Hurtigoppvarming Ekstra rask oppvarming av stekeovnen.
🕒	Tidsfunksjoner Valg av varselur 🕒, varighet ⏪, sluttid ⏩ og klokkeslett 🕒.
🔒	Barnesikring Sperring og opplåsing av betjeningsfelt.
-	Minus Reduksjon av innstillingsverdier.
+	Pluss Øking av innstillingsverdier.

Hvilken tidsfunksjon som står i forgrunnen i indikasjonen, ser du på klammene [] rundt det tilhørende symbolet. Unntak: Symbolet 🕒 lyser ved klokkeslettet kun når du endrer det.

Funksjonsvelger

Du stiller inn varmetypen ved hjelp av funksjonsvelgeren.

Posisjon	Bruk
○	Nullstilling Stekeovnen er avslått.
🌀	3D-varmluft Til kaker og bakst på én til tre høyder. Viften fordeler varmen fra ringelementet i bakveggen jevnt i ovnsrommet.
🌀 eco*	Varmluft eco* Til kaker og bakst, gratenger, frysevarer og ferdigprodukter, kjøtt og fisk, på én høyde uten forvarming. Ventilatoren fordeler den energioptimerede varmen fra ringelementet jevnt i ovnsrommet.
☑	Over-/undervarme Til kaker, gratenger og magre kjøttstykker, f.eks. okse eller viltkjøtt, på én høyde. Varmen kommer jevnt ovenfra og nedenfra.

* Oppvarmingsmåten som energi-effektclassen i henhold til EN50304 bestemmes med.

Posisjon

Bruk

🌀	Omluftgrilling	Til steking av kjøtt, fjærkre og hel fisk. Grillelementet og viften slås vekselvis av og på. Viften blåser den varme luften rundt maten.
☑	Grill, stor flate	Til grilling av biffer, pølser, toast og fiskestykker. Hele flaten under grillristen blir varm.
☑	Undervarme	Til konservering og ettersteking eller etterbruning. Varmen kommer nedenfra.
🌀	Selvrens	Automatisk rengjøring av ovnsrommet. Stekeovnen varmes opp til smusset blir til aske.
🔌	Ovnslampe	Slår på ovnslampen.

* Oppvarmingsmåten som energi-effektclassen i henhold til EN50304 bestemmes med.

Når du stiller inn, lyser symbolet ☑ i indikasjonen. Ovnslampen i ovnsrommet slås på.



Merk: For at varmen skal bli godt fordelt slås viften i oppvarmingsfasen på i korte perioder ved bruk av varmetypene over- og undervarme.

Temperaturvelger

Med temperaturvelgeren stiller du inn temperatur, grilltrinn eller rengjøringstrinn.

Posisjon	Betydning
●	Nullstilling Stekeovnen blir ikke varm.
50–300	Temperaturområde Temperaturen i ovnsrommet i °C. Unntak: Maksimal temperatur ved bruk av 3D-varmluft 🌀 og Varmluft eco 🌀 er 275 °C.
I, II, III	Grilltrinn Grilltrinn for grill, stor flate ☑. I = trinn 1, svakt II = trinn 2, middels III = trinn 3, kraftig
	Rengjøringstrinn Rengjøringstrinnene for selvrens 🌀. I = trinn 1, lett II = trinn 2, middels III = trinn 3, intensivt

Oppvarmingssymbol

I displayet lyser symbolet  mens stekeovnen varmes opp. Når stekeovnen har nådd det optimale tidspunktet for innsetting av retten og temperaturøkningen stanser, lyser ikke symbolet  lenger.

Symbolet lyser aldri under grill- og rengjøringstrinnet .

Ovnsrom

I ovnsrommet er det en ovnslampe. En kjølevifte beskytter stekeovnen mot overoppheting.

Ovnslampe

Lampen i ovnsrommet lyser når stekeovnen er i bruk. Lampen slår seg av når temperaturen er innstilt på inntil 60 °C og ved selvrengrens. På den måten kan du oppnå en optimal finregulering.

Med posisjonen  på funksjonsvelgeren kan du slå på lampen uten varme.

Kjølevifte

Kjøleviften slår seg av og på etter behov. Den varme luften slipper ut via døren. Obs! Ikke dekk til lufteåpningen. Ved tildekking kan stekeovnen overopphetes.

For at ovnsrommet skal avkjøles raskere etter at apparatet har vært i bruk, fortsetter kjøleviften å gå i en viss tid.

Ditt tilbehør

Tilbehøret som fulgte med apparatet ditt egner seg for mange retter. Pass på at du alltid setter tilbehøret inn riktig vei i ovnsrommet.

Det finnes et stort utvalg med ekstra tilbehør som sørger for at noen retter skal lykkes enda bedre eller bruken av stekeovnen skal bli enda mer komfortabel.

Sette inn tilbehør

Du kan sette tilbehøret inn i fem forskjellige høyder i ovnsrommet. Skyv tilbehøret helt inn sånn at det ikke kommer i kontakt med glassruten.

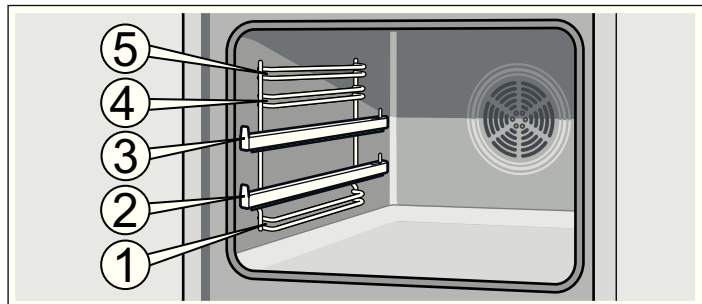

Tilbehøret kan trekkes nesten halvveis ut til det går i inngrep. Det gjør det lett å ta ut rettene.

Pass på at utbukningen alltid er bak på tilbehøret når du setter det inn i ovnsrommet. Ellers går det ikke i inngrep.

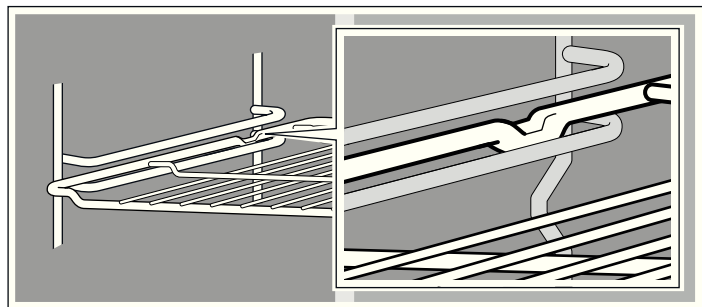

Med uttrekksskinnene i høyde 2 og 3 kan tilbehøret trekkes lenger ut.

Avhengig av apparatet går uttrekksskinnene i inngrep når de er trukket helt ut. Dermed er det lett å legge på tilbehøret. Du frigjør uttrekksskinnene ved å legge noe trykk på og skyve dem inn i ovnen.

Merk: Når tilbehøret blir varmt, kan det deformeres. Når det er avkjølt, forsvinner deformeringen. Det har ingen innflytelse på funksjonen.

Tilbehør kan kjøpes hos kundeservice, hos forhandleren eller på Internett. Oppgi HEZ-nummeret.



Rist

Til kokekar, kakeformer, stek, grillstykker og dypfryste retter.

Sett inn risten med den åpne siden mot stekeovnsdøren og den krumme delen ned .



Emaljebrett

Til kaker og småkaker.

Sett inn stekebrettet med skråkanten vendt mot stekeovnsdøren.

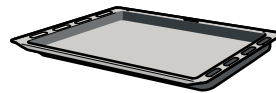

Universalpanne

Til saftige kaker, bakverk, dypfryste retter og store steker. Den kan også brukes som oppsamlingspanne for fett dersom du griller direkte på risten.

Sett inn universalpannen med skråkanten vendt mot stekeovnsdøren.

Ekstra tilbehør

Ekstra tilbehør kan kjøpes hos kundeservice eller hos forhandleren. Du finner et omfattende tilbud til stekeovnen i våre brosjyrer eller på Internett. Tilgjengelighet samt muligheten til å bestille ekstra tilbehør på Internett kan variere fra land til land. Du finner informasjon om dette i salgspapirene.

Det er ikke alt tilbehør som passer til alle apparater. Oppgi alltid den nøyaktige betegnelsen (E-nr.) på apparatet når du kjøper tilbehør.

Ekstra tilbehør	HEZ-nummer	Bruk	Egnet for selvrengrens
Rist	HEZ334000	Til kokekar, kakeformer, stek, grillstykker og dypfryste retter.	Nei
Emaljebrett	HEZ331072	Til kaker og småkaker. Stekebrettet settes inn i stekeovnen med skråkanten vendt mot stekeovnsdøren.	Ja

Ekstra tilbehør	HEZ-nummer	Bruk	Egnet for selvrens
Universalpanne	HEZ332073	Til saftige kaker, bakverk, dypfryste retter og store steker. Den kan også brukes som oppsamlingspanne for fett dersom du griller direkte på risten. Universalpannen settes inn i stekeovnen med skråkanten vendt mot stekeovnsdøren.	Ja
Innleggsrist	HEZ324000	Til stek. Sett alltid risten i universalpannen. Dermed blir dryppende fett og kjøttsaft samlet opp.	Nei
Grillrist	HEZ325070	Til grilling i stedet for med risten, eller som sprutbeskyttelse, slik at stekeovnen ikke blir så skitten. Grillristen skal bare brukes i universalpannen. Grilling på grillrist: Skal bare brukes i innsetningshøyde 1, 2 og 3. Grillrist som sprutbeskyttelse: Sett inn universalpannen med grillristen under risten.	Ja
Pizzabrett	HEZ317000	Ideelt til pizza, dypfryste varer og store, runde kaker. Du kan bruke pizzabrettet i stedet for universalpannen. Sett brettet på risten og følg opplysningene i steketabellene.	Nei
Bakestein	HEZ327000	Bakesteinen egner seg utmerket til tilberedning av hjemmelaget brød, rundstykker og pizza som skal ha en spesielt sprø bunn. Bakesteinen må alltid forvarmes på anbefalt temperatur.	Ja
Proffpanne med innleggsrist	HEZ333072	Spesielt godt egnet til tilberedning av store mengder.	Ja
Lokk til proffpanne	HEZ333001	Lokket gjør proffpannen til en proff ovnsgrype.	Nei
Glassfat	HEZ915001	Glassformen egner seg til surrede retter og gratenger som tilberedes i stekeovn. Den egner seg spesielt godt til program- eller stekeautomatikk.	Nei
Teleskoputtrekk			
2-delt	HEZ338250	Med uttrekksskinnene i høyde 2 og 3 kan tilbehøret trekkes lengre ut uten at det vipper.	Nei
3-delt	HEZ338352	Med uttrekksskinnene i høyde 1, 2 og 3 kan tilbehøret trekkes lenger ut uten at det vipper. 3-delt uttrekk egner seg ikke til apparater med grillspyd.	Nei
3-delt uttrekk med full lengde	HEZ338356	Med uttrekksskinnene i høyde 1, 2 og 3 kan tilbehøret trekkes helt ut uten at det vipper. 3-delt uttrekk med full lengde egner seg ikke til apparater med grillspyd.	Nei
3-delt uttrekk med full lengde og stoppfunksjon	HEZ338357	Med uttrekksskinnene i høyde 1, 2 og 3 kan tilbehøret trekkes helt ut uten at det vipper. Uttrekksskinnene går i lås, slik at det er lett å legge på tilbehøret. 3-delt uttrekk med full lengde og stoppfunksjon egner seg ikke til apparater med grillspyd.	Nei
Viftefilter	HEZ329000	Dette kan ettermonteres i stekeovnen. Viftefilteret filtrerer fettpartikler i avluften og reduserer sjenerende lukt. Bare til apparater med 6, 7 eller 8 som siffer nummer to i E-nummeret (f.eks. HBA78B750)	Ja
Systemdampovn	HEZ24D300	For skånsom tilberedning av grønnsaker og fisk.	Nei

Artikler fra kundeservice

Vedlikeholds- og rengjøringsmidler eller annet tilbehør som passer til hvitevarene dine, kan du bestille fra kundeservice, i

faghandelen eller på Internett via de enkelte landenes nettbutikker. Oppgi alltid artikkelnummeret.

Kluter til overflater i rustfritt stål	Artikkelnr. 311134	Forhindrer smussavleiringer. Impregnering med en spesialolje gir optimal pleie av overflatene på apparater i rustfritt stål.
Gelé til rengjøring av stekeovnsgrill	Artikkelnr. 463582	Til rengjøring av ovnsrommet. Geleen er luktfri.
Mikrofiberklut med cellestruktur	Artikkelnr. 460770	Egner seg spesielt godt til rengjøring av ømfintlige overflater som glass, glasskeramikk, rustfritt stål og aluminium. Mikrofiberkluten fjerner vannholdig og fettholdig smuss i én omgang.
Dørsikring	Artikkel-nr. 612594	Sikrer at barn ikke kan åpne stekeovnsdøren. Sikringen skrur på forskjellig alt etter ovnsdør. Se instruksjonene i anvisningen som følger med dørsikringen.

Dørsikring

Det hører en dørsikring til apparatet. Den skal festes på stekeovnen. Les monteringsveiledningen nøye.

Skyv dørsikringen oppover for å åpne stekeovnen. Sikringen skrur på forskjellig alt etter ovnsdør. Se instruksjonene i

anvisningen som følger med dørsikringen. Når du lukker stekeovnsdøren, må du passe på at den smekker på plass.

Før første gangs bruk

Her finner du informasjon om hva du må gjøre før du bruker stekeovnen for første gang. Les først kapittelet *Sikkerhetsanvisninger*.

Stille inn klokkeslett

Etter tilkobling lyser symbolet  og fire nuller i displayet. Still inn klokkeslettet.

1. Trykk på tasten .

Klokkeslettet 12:00 vises i displayet.

2. Still klokken med tasten **+** eller **-**.

Etter noen sekunder blir klokkeslettet gjort gjeldende.

Oppvarming av stekeovnen

Du kan kvitte deg med lukten av "ny ovn" ved å varme opp ovnen. Ovnsrommet må være lukket og tomt. Det er best å varme opp stekeovnen i én time med over-/undervarme  på 240 °C. Påse at det ikke er noen emballasjerester i stekeovnen.

1. Still inn over-/undervarme  med funksjonsvelgeren.

2. Still inn på 240 °C med temperaturvelgeren.

Slå av stekeovnen etter én time. Det gjør du ved å dreie funksjonsvelgeren til nullstilling.

Rengjøring av tilbehør

Før du tar tilbehøret i bruk, må du rengjøre det grundig med varmt såpevann og en myk oppvaskklut.

Stille inn stekeovnen

Du har flere muligheter når du skal stille inn stekeovnen. Her forklarer vi hvordan du kan stille inn ønsket varmetype og temperatur eller grilltrinn. På stekeovnen kan du stille inn varighet og sluttid for matretten som skal tilberedes. Du kan lese mer om dette i kapittelet *Stille inn tidsfunksjoner*.

Varmetype og temperatur

Eksempel på bildet: over-/undervarme  ved 190 °C.

1. Still inn varmetypen med funksjonsvelgeren.

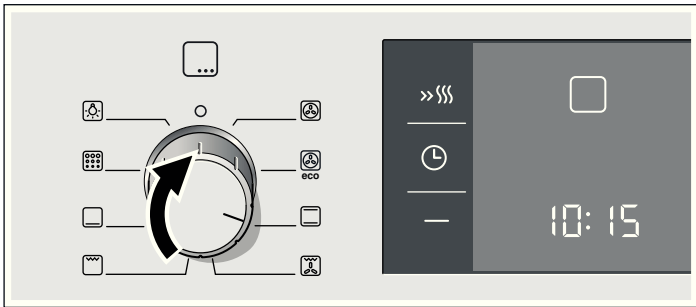

2. Still inn temperatur eller grilltrinn med temperaturvelgeren.

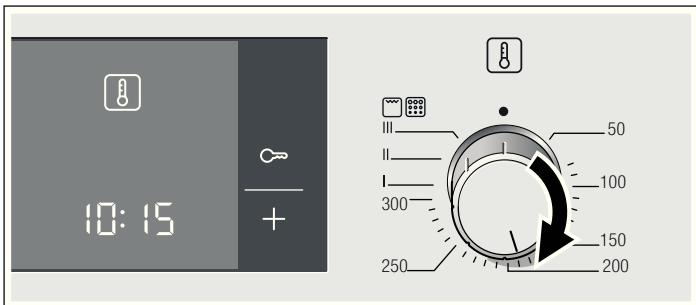

Stekeovnen varmes opp.

Slå av stekeovnen

Drei funksjonsvelgeren til nullstilling.



Endre innstillinger

Du kan når som helst endre varmetype, temperatur eller grilltrinn med de enkelte bryterne.

Hurtigoppvarming

Ved bruk av hurtigoppvarming oppnår stekeovnen ønsket temperatur ekstra raskt.

Hurtigoppvarming kan brukes når stekeovnen er stillt inn på temperaturer over 100 °C. Følgende varmetyper er best egnet:

- 3D-varmluft 
- Over-/undervarme 

For å få et jevnt stekeresultat må du sette retten inn i stekeovnen først når hurtigoppvarmingen er avsluttet.

1. Still inn varmetype og temperatur.

2. Trykk på tasten **>>>>**.

I displayet lyser symbolet **>>>>**. Stekeovnen varmes opp.

Hurtigoppvarming er avsluttet

Du hører et lydsignal. Symbolet **>>>>** i displayet slukkes. Sett retten inn i stekeovnen.

Avbryte hurtigoppvarmingen

Trykk på tasten **>>>>**. Symbolet **>>>>** i displayet slukkes.

Innstilling av tidsfunksjoner

Stekeovnen har forskjellige tidsfunksjoner. Med tasten  kan du hente frem menyen og bytte mellom de ulike funksjonene. Alle tidssymbolene lyser når du kan foreta innstillinger. Klammene [] viser hvilken tidsfunksjon som er aktiv. Du kan endre en tidsfunksjon som allerede er stilt inn, ved å trykke på tasten + eller - dersom tidssymbolet står i klammer.

Varselur

Varseluret kan brukes som en alarmklokke. Den fungerer uavhengig av stekeovnen. Varseluret har et eget signal. Du kan høre om det er varseluret eller varigheten som har telt ned og avgir lydsignal.

1. Trykk på -tasten én gang.

Tidssymbolene lyser i displayet, og det står klammer rundt .

2. Still inn varselurtiden med tasten + eller -.

Foreslått verdi for tasten + = 10 minutter

Foreslått verdi for tasten - = 5 minutter

Etter noen sekunder blir den innstilte tiden gjort gjeldende. Varseluret starter. Symbolet [] vises i displayet, og varseluret teller ned tiden. De andre tidssymbolene slukkes.

Tiden på varseluret er utløpt

Du hører et lydsignal. 00:00 vises i displayet. Slå av varseluret med -tasten.

Endre varselurtiden





Endre varselurtiden med +-tasten eller --tasten. Etter noen sekunder gjennomføres endringene.

Slette varselurtid

Tilbakestill varseluret til 00:00 med --tasten. Endringene gjennomføres etter noen sekunder. Varseluret er avslått

Vise tidsinnstillinger

Er det stilt inn flere tidsfunksjoner, lyser de respektive symbolene i displayet. Symbolet til tidsfunksjonen i forgrunnen står i klammer.

For å vise varselur , varighet , sluttid  eller klokkeslett  trykker du på -tasten til klammene står rundt det respektive symbolet. Den ønskede verdien vises i noen sekunder i displayet.

Varighet

På stekeovnen kan du stille inn tilberedningstiden for matretten. Når varigheten er telt ned, kobles stekeovnen ut automatisk. Du trenger dermed ikke avbryte annet arbeid for å slå av stekeovnen. Steketiden overskrides ikke uten at du vil det.

Eksempel vist på bilde: Varigheten er 45 minutter.

1. Still inn varmetypen med funksjonsvelgeren.

2. Still inn temperatur eller grilltrinn med temperaturvelgeren.

3. Trykk på tasten to ganger.

00:00 vises i displayet. Tidssymbolene lyser, og det står klammer rundt .



4. Still inn varigheten med tasten + eller -.

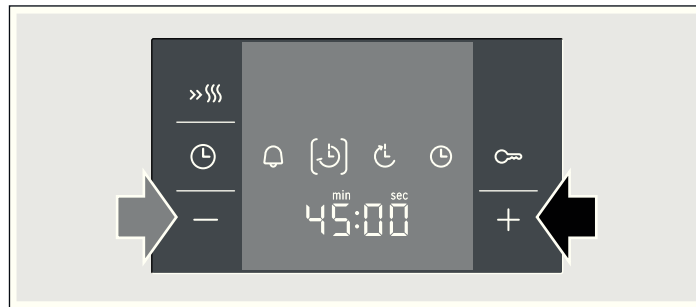

Foreslått verdi for tasten + = 30 minutter

Foreslått verdi for tasten - = 10 minutter



Etter noen sekunder starter stekeovnen. Varigheten telles ned i displayet, og symbolet [] lyser. De andre tidssymbolene slukkes.

Varigheten er slutt

Du hører et lydsignal. Stekeovnen slutter å varme. I displayet vises 00:00. Trykk på -tasten. Med +-tasten eller --tasten kan du stille inn varigheten på nytt. Trykk eventuelt to ganger på -tasten og drei funksjonsvelgeren til nullstilling. Stekeovnen er avslått.

Endre varigheten





Endre varigheten med +-tasten eller --tasten. Etter noen sekunder gjennomføres endringene. Hvis varseluret er stilt inn, må du først trykke på -tasten.

Slette varighet

Still varigheten tilbake til 00:00 med --tasten. Etter noen sekunder gjennomføres endringene. Varigheten er slettet. Hvis varseluret er stilt inn, må du først trykke på -tasten.

Vise tidsinnstillinger

Er det stilt inn flere tidsfunksjoner, lyser de respektive symbolene i displayet. Symbolet til tidsfunksjonen i forgrunnen står i klammer.

For å vise varselur , varighet , sluttid  eller klokkeslett  trykker du på -tasten til klammene står rundt det respektive symbolet. Den ønskede verdien vises i noen sekunder i displayet.

Sluttid

Du kan forskyve sluttiden for når maten skal være ferdig. Stekeovnen starter automatisk til det tidspunktet som er stilt inn, og slår seg av når tiden er utløpt. Du kan for eksempel sette inn retten i ovnen om morgenen og stille inn slik at den er ferdig senere på dagen.

Pass på at matvarer ikke står så lenge i stekeovnen at de blir bedervet.

Eksempel vist på bildet: Klokken er 10.30, varigheten er 45 minutter og stekeovnen skal være ferdig klokken 12.30.

1. Still inn funksjonsvelgeren.

2. Still inn temperaturvelgeren.

3. Trykk på tasten to ganger.

4. Still inn varigheten med tasten + eller -.





5. Trykk på tasten .

Klammene står rundt . Tidspunktet for når matretten er ferdig, vises.

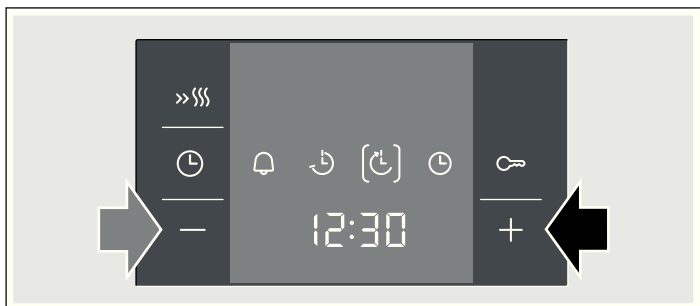



6. Endre sluttiden til et senere tidspunkt med tasten + eller -.



Stekeovnen overtar endringene i løpet av noen sekunder og går i ventemodus. Klokkeslettet for når matretten er ferdig, vises i displayet, og symbolet  står i klammer. Symbolet  og  slukkes. Når stekeovnen slår seg på, telles varigheten ned i displayet, og symbolet  står i klammer. Symbolet  slukkes.

Varigheten er slutt

Du hører et lydsignal. Stekeovnen slutter å varme. I displayet vises 00:00. Trykk på -tasten. Med **+**-tasten eller **-**-tasten kan du stille inn varigheten på nytt. Trykk eventuelt to ganger på -tasten og drei funksjonsvelgeren til nullstilling. Stekeovnen er avslått.

Endre sluttid





Endre sluttiden med **+**-tasten eller **-**-tasten. Etter noen sekunder gjennomføres endringene. Hvis varseluret er stilt inn, må du først trykke to ganger på -tasten. Ikke endre sluttiden hvis varigheten allerede telles ned. Da vil ikke stekeresultatet stemme.

Slette sluttid

Still sluttiden tilbake til det aktuelle klokkeslettet med **-**-tasten. Etter noen sekunder gjennomføres endringene. Stekeovnen starter. Hvis varseluret er stilt, må du først trykke to ganger på -tasten.

Vise tidsinnstillinger

Er det stilt inn flere tidsfunksjoner, lyser de respektive symbolene i displayet. Symbolet til tidsfunksjonen i forgrunnen står i klammer.

For å vise varselur , varighet , sluttid  eller klokkeslett  trykker du på -tasten til klammene står rundt det respektive symbolet. Den ønskede verdien vises i noen sekunder i displayet.

Klokkeslett

Etter tilkobling eller etter strøbrudd lyser symbolet  og fire nuller i displayet. Still inn klokkeslettet.

1. Trykk på tasten .

Klokkeslettet 12:00 vises i displayet.

2. Still klokken med tasten **+** eller **-**.

Etter noen sekunder blir klokkeslettet gjort gjeldende.

Endre klokkeslett

Det kan ikke være stilt inn noen annen tidsfunksjon.

1. Trykk på -tasten fire ganger.

Tidssymbolene lyser i displayet, og det står klammer rundt .

2. Endre klokkeslettet med **+**-tasten eller **-**-tasten.

Etter noen sekunder blir klokkeslettet gjort gjeldende.

Skjule klokken

Du kan skjule visning av klokken. Du kan lese mer om dette i kapittelet *Endre grunninnstillinger*.

Barnesikring

For at barn ikke skal slå på stekeovnen utilsiktet er stekeovnen utstyrt med barnesikring.

Stekeovnen reagerer ikke på noen innstillinger. Varselur og klokkeslett kan endres også når barnesikringen er på.

Slå på barnesikringen

Funksjonsvelgeren må være i nullstilling.

Hold tasten  inne i ca. fire sekunder.

I displayet vises symbolet . Barnesikringen er på.

Slå av barnesikringen

Hold tasten  inne i ca. fire sekunder.

Symbolet  i displayet slukkes. Barnesikringen er slått av.

Endring av grunninnstillingene

Stekeovnen har forskjellige grunninnstillinger. Du kan tilpasse disse innstillingene til dine egne behov.

Grunninnstilling	Utvalg 0	Alternativ 1	Alternativ 2	Alternativ 3
c0 Lysstyrke for display-belysning	-	Natt	Middels	Dag*
c1 Varighet for varsel signal når varighet eller varselurtid er telt ned	-	ca. 10 sek.	ca. 2 min.*	ca. 5 min.

* Fabrikkinnstilling

Grunninnstilling	Utvalg 0	Alternativ 1	Alternativ 2	Alternativ 3
c2 Visning av klokkeslett	kun under drift	alltid*	-	-
c3 Ventetid til en innstilling er gjennomført	-	ca. 2 sek.	ca. 5 sek.*	ca. 10 sek.
c5 Teleskoputtrekk er montert	Nei	ja*	-	-
c6 Tilbakestill alle verdier til fabrikkinnstillinger	nei*	Ja	-	-

* Fabrikkinnstilling

Stekeovnen må være slått av.

1. Trykk på tasten  i ca. fire sekunder.

Den aktuelle grunninnstillingen for signalvarighet vises i displayet, f.eks. c1 2 for utvalg 2.

2. Endre grunninnstillingen med tasten **+** eller **-**.

3. Bekreft med tasten .

Neste grunninnstilling vises i displayet. Du kan gå gjennom alle nivåene med tasten  og foreta endringer med tasten **+** eller **-**.

4. Trykk til slutt på tasten  i ca. fire sekunder.

Alle grunninnstillinger tas i bruk.

Du kan når som helst endre grunninnstillingene igjen.

Automatisk utkobling

Hvis du ikke har endret innstillingen på apparatet på flere timer, aktiveres den automatiske utkoblingen. Stekeovnen slutter å varme. Når dette skjer, avhenger av innstilt temperatur eller grilltrinn.

Automatisk utkobling aktiveres

Du hører et lydsignal. I indikasjon vises F8. Stekeovnen slutter å varme.

Drei funksjonsvelgeren til nullstilling. Stekeovnen er avslått.

Oppheve automatisk utkobling

Still inn en varighet slik at den automatiske utkoblingen ikke aktiveres ved en feil. Stekeovnen varmer til varigheten er slutt.

Selvrens

Med selvrens varmes stekeovnen opp til ca. 500 °C. Dermed brennes rester fra steking, grilling og baking opp, og du trenger bare fjerne asken fra ovnsrommet.

Du kan velge blant tre rengjøringsstrinn.

Trinn	Rengjøringsgrad	Varighet
1	Lett	ca. 1 time, 15 minutter
2	Middels	ca. 1 time, 30 minutter
3	Intensivt	ca. 2 timer

Velg et høyere rengjøringsstrinn desto kraftigere og eldre smusset er. Det holder at du rengjør ovnsrommet hver 2. til 3. måned. Rengjør oftere hvis det er behov for det. Til én rengjøring trengs det bare ca. 2,5-4,7 kilowattimer.

Viktige henvisninger

Stekeovnsdøren låses automatisk for din sikkerhet. Stekeovnsdøren kan først åpnes igjen når ovnsrommet er avkjølt og lås-symbolet slukner.

Stekeovnslampen lyser ikke under selvrensen.

Fare for forbrenning!

- Ovnsrommet blir svært varmt under selvrensen. Du må ikke åpne døren til apparatet eller skyve på låsehaken med hånden. La apparatet avkjøles. Hold barn borte fra apparatet.
- Apparatet blir svært varmt på utsiden under selvrensen. Ikke ta på døren til apparatet. La apparatet avkjøles. Hold barn borte fra apparatet.

Brannfare!

Apparatet blir svært varmt på utsiden under selvrensen. Heng aldri brennbare gjenstander, f.eks. oppvaskhåndklær, på dørhåndtaket. Hold forsiden av apparatet fri.

Før selvrens

Ovnsrommet må være tomt. Ta tilbehør, kokekar og stiger ut av ovnsrommet. Informasjon om hvordan du skal ta ut stigen finner du i kapittelet *Vedlikehold og rengjøring*. Hvis stigen ikke er tatt ut, hører du et lydsignal. Selvrensen vil ikke starte.

Rengjør stekeovnsdøren og kantene av ovnsrommet i området ved tetningene. Ikke rengjør tetningslistene.

Brannfare!

Løse matrester, fett og stekesjy kan ta fyr. Tørk av ovnsrommet og det tilbehøret som også skal rengjøres, med en fuktig klut.

Rengjøring av tilbehør

Stigene er ikke egnet for selvrens. Ta dem ut av ovnsrommet. Dersom du vil rengjøre tilbehør samtidig, kan du kjøpe tilbehørsholderne.

Tilbehørsholderne får du kjøpt hos kundeservice eller på Internett med materialnummer 466546.

Tilbehørsholderne festes på venstre og høyre side.

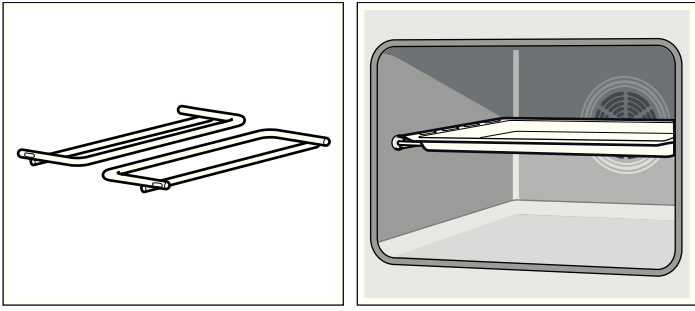

Dermed kan du også rengjøre emaljert tilbehør uten slippbelegg, f.eks. universalpannen. Rengjør maks. ett tilbehør om gangen.

Ikke-emaljert tilbehør, f.eks. risten, egner seg ikke til selvrensingen. Ta den ut av ovnsrommet.

⚠ Fare for alvorlige helseskader!

Rengjør aldri brett og former med slippbelegg under selvrensingen. Slippbelegget ødelegges av den høye varmen, og det oppstår giftgasser.

Merk: Hvilket tilbehør som egner seg til selvrensingen finner du også i tabellen til ekstra tilbehør i begynnelsen av bruksanvisningen.



Stille inn



Velg et rengjøringstrinn, og still deretter inn stekeovnen.

1. Sett funksjonsvelgeren på selvrensingen .

2. Still inn rengjøringstrinnet med temperaturvelgeren.

Klokkeslettet for når selvrensingen er ferdig, vises i displayet, og symbolet  står i klammer. Etter noen sekunder starter

selvrensingen. Nedtelling av varigheten vises i displayet og symbolet  står i klammer. Symbolet  slukkes.

Stekeovnsdøren låses rett etter start. I displayet lyser symbolet . Først når symbolet  forsvinner, er det mulig å åpne stekeovnsdøren igjen.

Selvrensingen er avsluttet

I displayet vises 0:00. Stekeovnen slutter å varme. Drei funksjonsvelgeren til nullstilling. Stekeovnen er avslått. Du kan ikke åpne stekeovnsdøren før symbolet  slukker i displayet.

Endre rengjøringstrinn

Etter start kan du ikke lenger endre rengjøringstrinn.



Avbryt selvrensingen

Drei funksjonsvelgeren til nullstilling. Stekeovnen er avslått. Du kan ikke åpne stekeovnsdøren før symbolet  slukker i displayet.

Endre sluttiden

Du kan forskyve sluttiden for selvrensingen. Selvrensingen kan f.eks. foregå om natten, slik at du kan bruke stekeovnen om dagen.

Still inn som beskrevet i punkt 1 og 2. Endre sluttiden til et senere tidspunkt med tasten **+** eller **-** før selvrensingen starter.

Stekeovnen går i ventemodus. Klokkeslettet for når selvrensingen er ferdig, vises i displayet, og symbolet  står i klammer. Når selvrensingen starter, telles varigheten ned i displayet, og symbolet  står i klammer. Symbolet  slukkes.

Etter selvrensingen

Når ovnsrommet er avkjølt, tørker du av asken som ligger igjen, med en fuktig klut.

Vedlikehold og rengjøring

Stekeovnen din holder seg pen og funksjonsdyktig lenge når du vedlikeholder og rengjør den grundig. Her finner du beskrivelse av hvordan du skal vedlikeholde og rengjøre stekeovnen din riktig.

Merknader

- Små fargeforskjeller på forsiden av stekeovnen kan skyldes ulike materialer, som glass, plast eller metall.
- Skygger på glassruten, som ser ut som vannspor, er en refleks fra stekeovnslampen.
- Emalje blir brent ved svært høye temperaturer. Det kan da oppstå små fargeforskjeller. Dette er normalt og har ingen innflytelse på funksjonen. Kanter av tynne metallplater lar seg ikke emaljere fullstendig. De kan derfor være ru. Rustbeskyttelsen blir ikke påvirket av dette.

Rengjøringsmiddel

For at de ulike overflatene ikke skal skades som følge av bruk av feil rengjøringsmidler, må du følge anvisningene i tabellen. Ikke bruk

- sterke eller skurende rengjøringsmidler.
- sterkt alkoholholdige rengjøringsmidler.
- harde skureputer eller pussesvamper.
- høytrykksspyler eller dampstråle

Vask nye svamper grundig før bruk.

Område	Rengjøringsmiddel
Stekeovnsfront	Varmt såpevann: Rengjør med en oppvaskklut og tørk av med en myk klut. Ikke bruk glassrens eller glasskrape.
Rustfritt stål	Varmt såpevann: Rengjør med en oppvaskklut og tørk av med en myk klut. Fjern kalk-, fett-, stivelses- og proteinflekker med en gang. Under slike flekker kan det danne seg rust. Hos kundeservice eller i en faghandel får du kjøpt spesielle rengjøringsmidler for rustfritt stål som egner seg til varme overflater. Påfør rengjøringsmiddelet med en myk klut i et tynt lag.
Glassruter	Glassrens: Rengjør med en myk klut. Ikke bruk glasskrape.
Ruten på døren	Rengjøringsmiddel for rustfritt stål (fås hos kundeservice eller i faghandelen): Følg produsentens anvisninger.
Ovnsrom	Varmt såpevann eller eddikvann: Rengjør med en oppvaskklut. Hvis apparatet er svært skittent, kan du bruke en stålskrubb i rustfritt stål eller ovnsrens. Må kun brukes i kaldt ovnsrom. Aller helst bør du bruke selvrensingen. Les mer i kapittelet <i>Selvrens</i> .

Område	Rengjøringsmiddel
Glasslokket på stekeovnslampen	Varmt såpevann: Rengjør med en oppvaskklut.
Stiger	Varmt såpevann: Bløtlegg og rengjør med en oppvaskklut eller børste.
Teleskoputtrekk	Varmt såpevann: Rengjør med en oppvaskklut eller børste. Skal ikke legges i bløt, ikke vaskes i oppvaskmaskin eller rengjøres under selvsrensingen. Uttrekkene blir skadet og kan blokkere.
Tilbehør	Varmt såpevann: Bløtlegg og rengjør med en oppvaskklut eller børste.

Sett inn og ta ut stiger

Stigene kan tas ut for rengjøring. Stekeovnen må være kald.

Ta ut stiger

1. Løft opp stigen i forkant
2. og hekt den av (figur A).
3. Trekk deretter hele stigen fremover
4. og ta den ut (figur B).

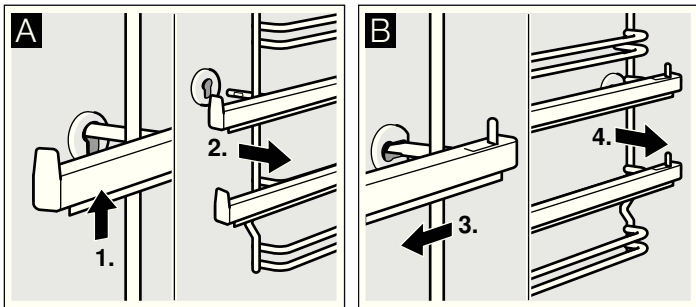

Rengjør stiger med vaskemiddel og en oppvasksvamp. Bruk en børste dersom stiger er svært skitne.

Hekte stiger på plass

1. Sett først stigen inn i det bakre hullet og trykk den litt bakover (figur A),
2. og fest den deretter i den fremste pluggen (figur B).

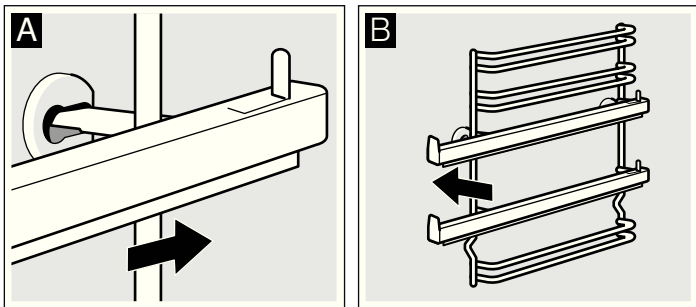

Stigen passer enten på høyre eller venstre side. Vær oppmerksom på at høyde 1 og 2 er nede og høyde 3, 4 og 5 er oppe, som vist i figur B. Uttrekksskinnene må kunne trekkes ut og frem.

Sette inn og ta ut stekeovnsdøren

Stekeovnsdøren kan tas ut for å gjøre rengjøringen enklere og hvis glassrutene skal demonteres.

Alle hengslene på stekeovnsdøren har sperrehendel. Når sperrehendlene er vippt ned (figur A), er stekeovnsdøren sikret. Den kan ikke tas av. Når sperrehendelen på stekeovnsdøren er vippt opp (figur B), er hengslene sikret. De kan ikke klappe sammen.

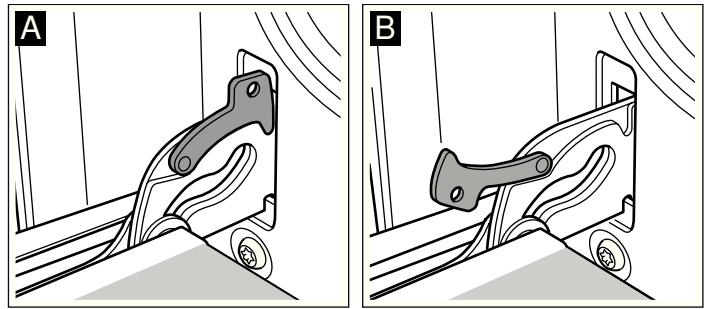

⚠ Fare for personskader!

Når hengslene er usikret, klapper de kraftig sammen. Pass på at sperrehendlene alltid er helt klappet igjen, eller eventuelt klappet helt opp når stekeovnsdøren tas ut.

Ta ut døren

1. Åpne stekeovnsdøren helt.
2. Klapp opp sperrehendlene på venstre og høyre side (figur A).
3. Lukk stekeovnsdøren til den stopper. Ta tak med begge hender på høyre og venstre side. Lukk stekeovnsdøren litt igjen og trekk den ut (figur B).

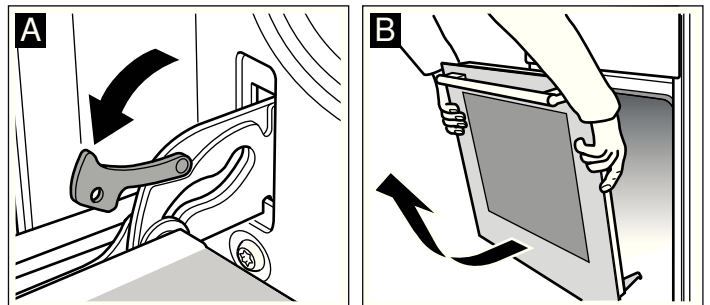

Sett døren på plass

Stekeovnsdøren settes på plass igjen i motsatt rekkefølge.

1. Pass på at begge hengslene blir satt rett inn i åpningene når stekeovnsdøren settes på plass (figur A).
2. Hakkene i hengslene må smekke på plass på begge sider (figur B).

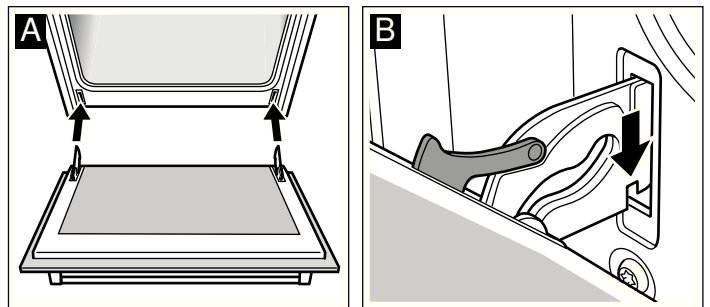

3. Klapp sammen begge sperrehendlene igjen (figur C). Lukk stekeovnsdøren.

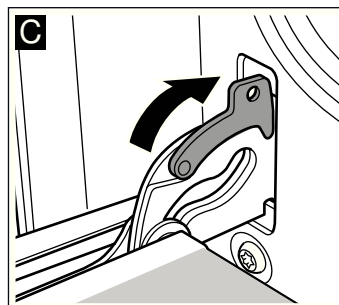

⚠ Fare for personskader!

Hvis stekeovnsdøren faller ut ved et uhell eller et av hengslene klapper sammen, må du ikke ta inn i hengselet. Ta kontakt med kundeservice.

Ta av dekselet på døren

Dekselet på stekeovnsdøren kan bli misfarget. Dekselet på døren kan tas av for en grundigere rengjøring.

1. Åpne stekeovnsdøren helt.
2. Skru ut dekselet på stekeovnsdøren. Dette gjør du ved å skru ut skruene på høyre og venstre side (figur A).
3. Ta av dekselet (figur B).

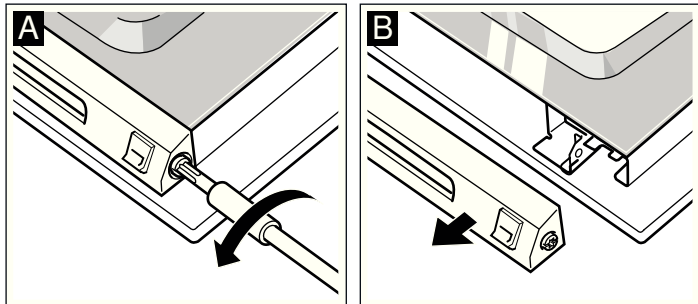

Påse at stekeovnsdøren ikke blir lukket så lenge dekselet er tatt av. Det innvendige glasset kan ødelegges.

Rengjør dekselet med et rengjøringsmiddel for rustfritt stål.

4. Sett dekselet på plass igjen og fest det.
5. Lukk stekeovnsdøren.

Montering og utmontering av glassruter

Du kan utmontere glassrutene i stekeovnsdøren for å gjøre rengjøringen enklere.

Ved utmontering av de innvendige glassrutene må du være oppmerksom på rekkefølgen du tar dem ut i. Se på nummeret på glassruten når du skal montere glassrutene i riktig rekkefølge igjen.

Utmontering

1. Hekt av stekeovnsdøren og legg den med håndtaket ned på et håndkle e.l.
2. Skru av dekselet øverst på stekeovnsdøren. Dette gjør du ved å skru ut skruene på høyre og venstre side (figur A).
3. Løft den øvre glassruten, trekk den ut og ta av de to små tetningene (figur B).

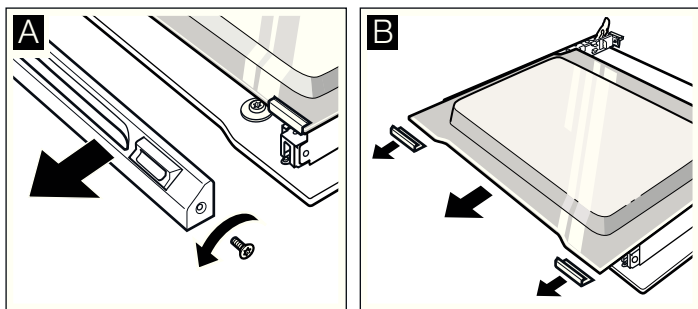

4. Skru av festeklemmene på høyre og venstre side. Løft glassruten og ta klemmene av ruten (figur C).

5. Ta av tetningen nede på glassruten (figur D). Trekk i tetningene og ta dem av oppover. Trekk ut glassruten.

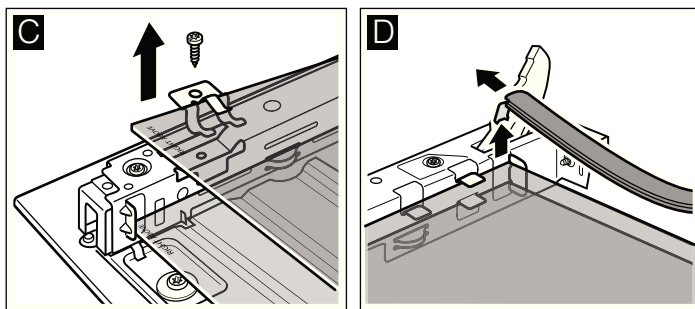

6. Trekk den nederste ruten på skrå oppover for å ta den ut.
7. Skru IKKE ut skruene på høyre og venstre side av platedelen (figur E).

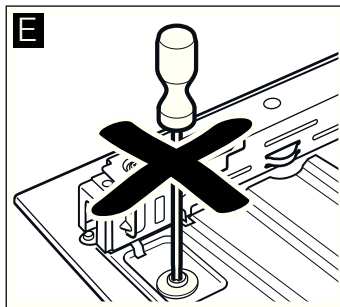

Rengjør glassrutene med glassrens og en myk klut.

⚠ Fare for personskader!

Dersom glasset på apparatdøren er rippet opp, kan det sprekke. Ikke bruk glasskrape, sterke rengjøringsmidler eller poleringsmidler.

Montering

Ved montering må du passe på at merkingen "right above" står opp-ned nede til venstre på begge rutene.

1. Skyv den nedre glassruten inn på skrå bakover (figur A).
2. Skyv inn den midtre glassruten (figur B).

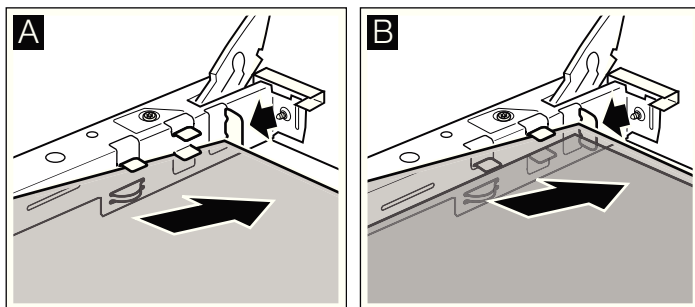

3. Sett på festeklemmer på høyre og venstre side av ruten, juster dem slik at fjærene er over skruetaket og skru dem fast (figur C).
4. Sett tetningen på plass under glassruten igjen (figur D).

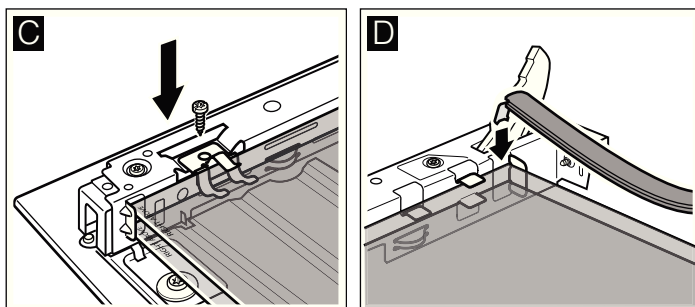

5. Skyv den øverste ruten på skrå bakover inn i de to holderne. Pass på at du ikke samtidig skyver tetningen bakover (figur E).

6. Sett de to små tetningene på plass på glassruten til høyre og venstre igjen (figur F).

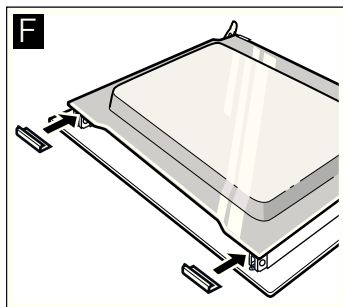
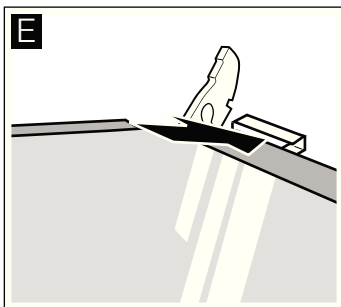

7. Sett på dekselet og skru det fast.

8. Hekt på stekeovnsdøren igjen.

Du må ikke bruke stekeovnen før du har satt inn glassrutene på riktig måte.

Det har oppstått en feil, hva kan du gjøre?

Dersom det oppstår en feil, kan det ofte skyldes bagateller. Se etter i tabellen før du ringer kundeservice. Det er mulig at du kan løse problemet selv.

Feiltabell

Dersom en rett ikke skulle bli helt vellykket, kan du se etter i kapittelet *Testet for deg i vårt prøvekjøkken*. Der finner du mange tips og råd om matlaging.

Feil	Mulig årsak	Tiltak/råd
Stekeovnen fungerer ikke.	Sikringen er defekt.	Se etter i sikringsskapet om sikringen er i orden.
	Strømbrudd.	Kontroller om kjøkkenlampen eller et annet kjøkkenapparat fungerer.
I indikasjonen lyser ⏸ og fire nuller.	Strømbrudd.	Still inn klokkeslettet på nytt.
Stekeovnen blir ikke varm.	Det er støv på kontaktene.	Drei bryterhåndtakene flere ganger frem og tilbake.
Stekeovnsdøren lar seg ikke åpne. I indikasjonen lyser symbolet ⏸.	Stekeovnsdøren er låst på grunn av selvrensingen 🧼.	Vent til stekeovnen er avkjølt og symbolet ⏸ slukker.
Stekeovnen blir ikke varm. Kolonnet i klokkeslettet blinker.	Stekeovnen er i demonstrasjonsmodus.	Slå av sikringen i sikringsskapet og slå den på igjen etter ca. 20 sekunder. Trykk på tasten ⏸ innen ca. 2 minutter og hold den inne i ca. 4 sekunder, til kolonnet slutter å blinke.
I indikasjon vises F8.	Den automatiske utkoblingen er blitt aktivert.	Drei funksjonsvelgeren til nullstilling.

Feilmeldinger

Hvis det vises en feilmelding med **E** i indikasjonen, trykker du på tasten ⏸. Still deretter inn klokkeslettet på nytt. Hvis feilmeldingen vises igjen, må du ta kontakt med kundeservice.

Ved følgende feilmeldinger kan du løse problemet selv.

Feilmelding	Mulig årsak	Tiltak/råd
E011	Du har trykket for lenge på en tast, eller den er fordekt.	Trykk på hver enkelt tast. Kontroller om en tast har hengt seg opp, er fordekt eller skitten.
E015	Temperaturen i ovnsrommet er for høy.	Stekeovnsdøren låses, og varmen blir avbrutt. Vent til stekeovnen er avkjølt. Trykk på tasten ⏸ og still inn klokkeslettet på nytt.

⚠ Fare for elektrisk støt!

Ukyndige reparasjoner er farlig. Reparasjoner må kun utføres av en servicetekniker som har fått opplæring av oss.

Bytte stekeovnslampe i taket

Dersom stekeovnslampen er gått, må den skiftes. 40 watts reservelamper som tåler høy temperatur, fås hos kundeservice eller i faghandelen. Bruk kun disse lampene.

⚠ Fare for elektrisk støt!

Slå av / skru ut sikringen i sikringsskapet.

1. Legg et kjøkkenhåndkle inn i den kalde stekeovnen for å unngå skader.
2. Ta av glassdekselet. Trykk metalltappene bakover med tomlene (figur A).
3. Skru ut lampen (figur B) og bytt den ut med en lampe av samme type.

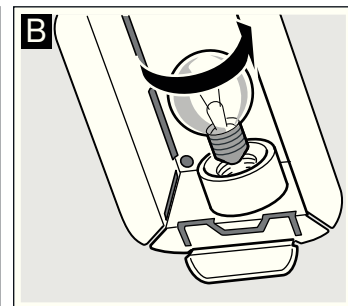
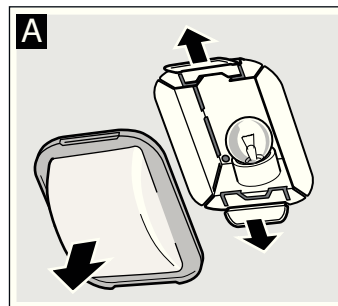

4. Sett glassdekselet på igjen. Sett inn glassdekselet på den ene siden og trykk hardt på den andre siden. Glasset smekker på plass.
5. Ta bort håndkleet og sett inn sikringen.

Glassdeksel

Et skadet glassdeksel må byttes ut. Passende glassdeksler får du hos kundeservice. Oppgi E-nummer og FD-nummer på apparatet.

Kundeservice

Hvis apparatet ditt må repareres, står kundeservice til disposisjon. Vi finner alltid en praktisk løsning, også for å unngå unødig besøk av teknikere.

E-nummer og FD-nummer

Oppgi produktnummer (E-nr.) og produksjonsnummer (FD-nr.), slik at vi kan gi best mulig veiledning. Typeskiltet med numrene finner du på høyre side, på siden av bryterfronten. For at du ikke skal bruke tid på å lete etter disse når du trenger dem, bør du med én gang skrive opp informasjonen om apparatet og telefonnummeret til kundeservice.

E-nr.	FD-nr.
-------	--------

Kundeservice

Vær klar over at det vil påløpe kostnader ved besøk av servicetekniker på grunn av feilbetjening også i garantitiden.

Kontaktadressene til alle land finnes i den vedlagte fortegnelsen over kundeservice.

Reparasjonsoppdrag og rådgivning ved feil

N 22 66 06 00

Du kan stole på produsentens kompetanse. Da kan du være sikker på at reparasjonen utføres av en kvalifisert servicetekniker som bruker originale reservedeler til å reparere husholdningsapparatet ditt.

Energi og miljø

Ditt nye apparat er ekstra energiokonomisk. Du får opplysninger om den energioptimerte varmetypen Varmluft eco. I tillegg får du tips om hvordan du kan spare enda mer energi med apparatet ditt, og hvordan du kasserer det på en miljøvennlig måte.

Varmetype Varmluft eco

Med den energiokonomiske varmetypen Varmluft eco kan du forberede en rekke på én høyde. Viften fordeler den energioptimerte varmen fra ringelementet i bakveggen jevnt i ovnsrommet. Baking og steking uten forvarming.

Merknader



- Sett rettene inn i kaldt, tomt ovnsrom. Kun da virker energioptimeringen.
- Under steking skal stekeovnsdøren kun åpnes når det er nødvendig.

Tabell

I tabellen finner du et utvalg retter som er best egnet for Varmluft eco. Du får informasjon om egnet temperatur og steketid. Du kan se hvilket tilbehør og hvilken høyde som passer.

Temperaturen og steketiden avhenger av mengden, beskaffenheten og kvaliteten på matvarene. Derfor er det angitt områder i tabellen. Prøv først med den laveste verdien. Lavere temperatur gir jevnere steking. Still temperaturen høyere neste gang, dersom det er behov for dette.

Sett alltid former og kokekar midt på risten. Hvis du legger mat direkte på risten, bør du i tillegg sette inn universalpannen i høyde 1. Fett og væske blir dermed samlet opp, og stekeovnen holder seg renere.

Retter med Varmluft eco  	Tilbehør	Høyde	Temperatur i °C	Varighet i minutter
Kaker og bakst				
Formkakedeig på brettet med tørt fyll	Stekebrett	3	170-190	25-35
Formkakedeig i former	Brødform	2	160-180	50-60
Kakebunn, formkakerøre	Fruktkakeform	2	160-180	20-30
Fruktkake fin, kakerøre	Springform/rund form	2	160-180	50-60
Gjærdeig på brettet med tørt fyll	Stekebrett	3	170-190	25-35
Mørdeig på brettet med tørt fyll	Stekebrett	3	180-200	20-30
Rullekake	Stekebrett	3	170-190	15-25
Sukkerbrød, 2 egg	Fruktkakeform	2	150-170	20-30
Sukkerbrød, 6 egg	Springform	2	150-170	40-50
Butterdeigbakst	Stekebrett	3	180-200	20-30
Småkaker	Stekebrett	3	130-150	15-25
Sprøytebakst	Stekebrett	3	140-150	30-45
Vannbakkels	Stekebrett	3	210-230	35-45
Rundstykker, rugmel	Stekebrett	3	200-220	20-30

Retter med Varmluft eco 	Tilbehør	Høyde	Temperatur i °C	Varighet i minutter
Gratenger				
Potetgrateng	Gratengform	2	160-180	60-80
Lasagne	Gratengform	2	180-200	40-50
Dypfryste produkter				
Pizza, tynn bunn	Universalpanne	3	190-210	15-25
Pizza, tykk bunn	Universalpanne	2	180-200	20-30
Pommes frites	Universalpanne	3	200-220	20-30
Kyllingvinger	Universalpanne	3	220-240	20-30
Fiskepinner	Universalpanne	3	220-240	10-20
Halvstekte rundstykker	Universalpanne	3	180-200	10-15
Kjøtt				
Oksestek, 1,5 kg	Lukket kokekar	2	190-210	130-150
Svinestek, nakke, 1 kg	Åpent kokekar	2	190-210	110-130
Kalvestek, lårtinge, 1,5 kg	Åpent kokekar	2	190-210	110-130
Fisk				
Dorade, 2 stk. á 750 g	Universalpanne	2	170-190	50-60
Dorade, saltbakt, 900 g	Universalpanne	2	170-190	60-70
Gjedde, 1000 g	Universalpanne	2	170-190	60-70
Ørret, 2 stk. á 500 g	Universalpanne	2	170-190	45-55
Fiskefilet, per stk. 100 g	Lukket kokekar	2+1	190-210	30-40

Energisparing

- Stekeovnen skal bare varmes opp på forhånd når dette står i oppskriften eller i tabellen i bruksanvisningen.
- Bruk mørke, svartlakkerte eller emaljerte stekeformer. Disse opptar varmen særlig godt.
- Stekeovnsdøren bør åpnes så sjelden som mulig under steking eller baking.
- Skal du steke flere kaker, er det best å steke dem etter hverandre. Stekeovnen er ennå varm. Dermed forkortes steketiden for den andre kaken. Du kan også sette to kakeformer ved siden av hverandre.

- Ved lengre steketider kan du slå av stekeovnen 10 minutter før steketiden er slutt, og deretter bruke restvarmen til å steke ferdig.

Miljøvennlig håndtering

Kvitt deg med emballasjen på en miljøvennlig måte.



Dette apparatet samsvarer med det europeiske direktivet 2002/96/EF for elektro- og elektronikkavfall (WEEE – waste electrical and electronic equipment). Direktivet gir rammeforskrifter for hvordan gammelt utstyr skal samles inn og gjenvinnes.

Testet for deg i vårt prøvekjøkken

Her finner du et utvalg retter og de beste innstillingene til dem. Vi viser deg hvilken varmetype og temperatur som er best egnet til den retten du vil lage. Du får opplysninger om passende tilbehør og om hvilken høyde du bør steke på. Du får tips om utstyr og tilberedning.

Merknader

- Tabellen gjelder alltid for innsetting i kaldt og tomt ovnsrom. Du skal bare forhåndsvarme ovnen når det er oppgitt i tabellen. Legg bakepapir på tilbehøret først etter forvarmingen.
- Tidsangivelsene i tabellene er veiledende. De er avhengige av matvarenes kvalitet og beskaffenhet.
- Bruk tilbehøret som følger med. Du kan få ekstra tilbehør i faghandelen eller hos kundeservice. Ta ut tilbehør og kokekar du ikke trenger fra ovnsrommet før du bruker stekeovnen.
- Bruk alltid gryteklater når du tar ut tilbehør eller kokekar fra ovnsrommet.

Kaker og bakst

Steking i én høyde

Med over-/undervarme  lykkes kakebakingen best.

Når du bruker 3D-varmluft , bruker du følgende innsetningshøyder for tilbehøret:

- Kaker i form: høyde 2
- Kaker på Brett: høyde 3

Steking i flere høyder

Bruk 3D-varmluft .

Innsetningshøyder ved steking i 2 høyder:

- Universalpanne: høyde 3
- Stekebrett: høyde 1

Innsetningshøyder ved steking i 3 høyder:

- Stekebrett: høyde 5
- Universalpanne: høyde 3
- Stekebrett: høyde 1

Stekebrett som blir satt inn samtidig, må ikke nødvendigvis bli ferdig samtidig.

I tabellene finner du en rekke forslag til retter.

Hvis du skal steke med 3 brødformer samtidig, må du plassere disse på risten slik det fremgår av bildet.

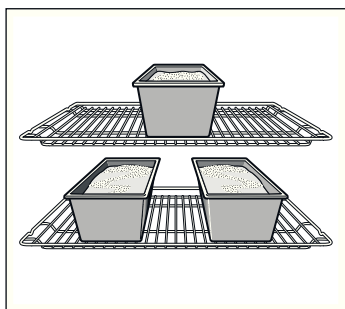

Stekeformer

Mørke stekeformer av metall er best egnet.

Ved bruk av lyse stekeformer med tynne vegger av metall eller ved bruk av glassformer forlenges steketiden, og kakene blir ikke så jevnt brune.

Hvis du vil bruke kakeformer av silikon, bør du ta utgangspunkt i opplysningene og oppskriftene fra produsenten. Silikonformer er ofte mindre enn vanlige former. Deigmengde og opplysninger i oppskriften kan avvike.

Tabeller

I tabellene finner du optimale varmetyper for de ulike bakverkene. Temperatur og steketid er avhengig av deigens/rørens mengde og beskaffenhet. Derfor er det angitt områder i tabellene. Prøv først med den laveste verdien. Lavere temperatur gir jevnere steking. Still temperaturen høyere neste gang, dersom det er behov for dette.

Steketidene reduseres med 5 til 10 minutter ved steking i forvarmet ovn.

Du finner mer informasjon under *Tips til bakingen* bak tabellene.

Kaker i form	Form	Høyde	Varmetype	Temperatur i °C	Tid i minutter
Formkake, enkel	Krans-/brødform	2	☉	160-180	50-60
	3 brødformer	3+1	☉	140-160	60-80
Formkake, fin	Krans-/brødform	2	☐	150-170	60-70
Sukkerbrødbunn, fin	Fruktkakeform	3	☐	160-180	20-30
Fruktkake fin, kakerøre	Springform / rund form	2	☐	160-180	50-60
Kjeksbunn, 2 egg (forvarming)	Fruktkakeform	2	☐	150-170	20-30
Sukkerbrød, 6 egg (forvarming)	Springform	2	☐	150-170	40-50
Mørdeigsbunn med kant	Springform	1	☐	180-200	25-35
Frukt- eller ostekake, mørdeigsbunn*	Springform	1	☐	160-180	70-90
Sveitsisk pai	Pizzabrett	1	☐	220-240	35-45
Gugelhupf (formkake)	Høy, rund kakeform	2	☐	150-170	60-70
Pizza, tynn bunn med lite fyll (forvarming)	Pizzabrett	1	☐	280-300	10-15
Krydrede bakverk*	Springform	1	☐	170-190	45-55

* La kaken avkjøles i ca. 20 minutter i avslått og lukket stekeovn.

Kaker på brett	Tilbehør	Høyde	Varmetype	Temperatur i °C	Tid i minutter
Formkake med tørt fyll	Stekebrett	2	☐	170-190	20-30
	Universalpanne + stekebrett	3+1	☉	150-170	35-45
Formkake med saftig fyll, frukt	Universalpanne	2	☐	170-190	25-35
	Universalpanne + stekebrett	3+1	☉	140-160	40-50
Gjærdeig med tørt fyll	Stekebrett	3	☐	170-180	25-35
	Universalpanne + stekebrett	3+1	☉	150-170	35-45
Gjærdeig med saftig fyll, frukt	Universalpanne	3	☐	160-180	40-50
	Universalpanne + stekebrett	3+1	☉	150-160	50-60
Mørdeig med tørt fyll	Stekebrett	1	☐	180-200	20-30
Mørdeig med saftig fyll, frukt	Universalpanne	2	☐	160-180	60-70
Sveitsisk pai	Universalpanne	1	☐	210-230	40-50
Rullekake (forvarming)	Stekebrett	2	☐	170-190	15-20
Kringle med 500 g mel	Stekebrett	2	☐	170-190	25-35
Julekake med 500 g mel	Stekebrett	3	☐	160-180	60-70

Kaker på brett	Tilbehør	Høyde	Varmetype	Temperatur i °C	Tid i minutter
Julekake med 1 kg mel	Stekebrett	3	☐	150-170	90-100
Strudel, søt	Universalpanne	2	☐	190-210	55-65
Pizza	Stekebrett	2	☐	200-220	25-35
	Universalpanne + stekebrett	3+1	☑	180-200	40-50
Tarte flambée (forvarming)	Universalpanne	2	☐	280-300	10-12
Børek	Universalpanne	2	☐	180-200	40-50

Småbakst	Tilbehør	Høyde	Varmetype	Temperatur i °C	Tid i minutter
Småkaker	Stekebrett	3	☑	140-160	15-25
	Universalpanne + stekebrett	3+1	☑	130-150	25-35
	2 stekebrett + universalpanne	5+3+1	☑	130-150	30-40
Sprøytebakst (forvarming)	Stekebrett	3	☐	140-150	30-40
	Stekebrett	3	☑	140-150	25-35
	Universalpanne + stekebrett	3+1	☑	140-150	30-45
	2 stekebrett + universalpanne	5+3+1	☑	130-140	35-50
Makroner	Stekebrett	2	☐	110-130	30-40
	Universalpanne + stekebrett	3+1	☑	100-120	35-45
	2 stekebrett + universalpanne	5+3+1	☑	100-120	40-50
Marengs	Stekebrett	3	☑	80-100	100-150
Muffins	Rist med muffinsform	3	☐	180-200	20-25
	2 rister med muffinsformer	3+1	☑	160-180	25-30
Vannbakkels	Stekebrett	2	☐	210-230	30-40
Butterdeig	Stekebrett	3	☑	180-200	20-30
	Universalpanne + stekebrett	3+1	☑	180-200	25-35
	2 stekebrett + universalpanne	5+3+1	☑	170-190	35-45
Gjærbakst	Stekebrett	2	☐	190-210	20-30
	Universalpanne + stekebrett	3+1	☑	160-180	25-35

Brød og rundstykker



Ved steking av brød skal stekeovnen forvarmes, så sant ikke annet er angitt.

Hell aldri vann inn i den varme stekeovnen.

Brød og rundstykker	Tilbehør	Høyde	Varmetype	Temperatur i °C	Tid i minutter
Brød med 1,2 kg mel	Universalpanne	2	☐	300	5
				200	30-40
Surdeigsbrød med 1,2 kg mel	Universalpanne	2	☐	300	8
				200	35-45
Pide (tyrkisk, flatt brød)	Universalpanne	2	☐	300	10-15
Rundstykker (uten forvarming)	Stekebrett	3	☐	200	20-30
Boller	Stekebrett	3	☐	180-200	15-20
	Universalpanne + stekebrett	3+1	☑	150-170	20-30

Tips til bakingen

Du vil bake etter din egen oppskrift.	Se etter lignende kaker i steketabellen.
På denne måten kan du finne ut om formkaken er ferdigstekt.	Stikk en tannpirker inn på det høyeste stedet på kaken ca. 10 minutter før slutten av steketiden som er angitt i oppskriften. Dersom det ikke kleber deig på pinnen, er kaken ferdig.
Kaken er falt sammen.	Bruk mindre væske neste gang eller still ovnstemperaturen 10 grader lavere. Ta hensyn til de angitte røretidene i oppskriften.

Kaken er høy på midten og lavere langs kanten.	Ikke smør kanten av springformen. Etter stekingens løsnes kaken forsiktig med en kniv.
Kaken blir for mørk oppå.	Sett den inn på en lavere høyde, velg en lavere temperatur og stek kaken litt lenger.
Kaken er for tørr.	Stikk små hull med en tannpirker i den ferdige kaken. Deretter drypper du fruktsaft eller litt likør over. Øk temperaturen med 10 grader og reduser steketiden neste gang.
Brød eller kaker (f.eks. ostekaker) ser fine ut på utsiden, men er klissete inni (rå, gjennomtrukket av væskestriper).	Bruk litt mindre væske neste gang og stek på lavere temperatur og med litt lengre steketid. Når du skal bake kaker med saftig fyll, forsteker du bunnen. Strø mandler eller brødrasp over og legg deretter fyllet oppå. Ta hensyn til oppskriften og steketidene.
Bakverket er ikke jevnt stekt.	Velg en noe lavere temperatur, dermed blir bakverket jevnere stekt. Stek ømfintlige kaker med over-/undervarme  på én høyde. Bakepapir som går ut over platen, kan ha innflytelse på luftsirkulasjonen. Skjær det derfor alltid til slik at det passer til stekebrettet.
Fruktkaken er for lys på undersiden.	Skyv kaken inn på en lavere stekehøyde neste gang.
Fruktsaften renner ut.	Bruk om mulig en dypere universalpanne neste gang.
Småbakst av gjærdeig kleber seg sammen under steking.	Alle stykkene i baksten bør være ca. 2 cm fra hverandre. Dermed er det nok plass til at stykkene kan heve og brunes på alle sider.
Du har bakt på flere høyder. På det øverste brettet er kakene mørkere enn på de nederste.	Bruk alltid 3D-varmluft  når du steker på flere høyder. Stekebrett som blir satt inn samtidig, må ikke nødvendigvis bli ferdig samtidig.
Ved steking av saftige kaker oppstår det kondensvann.	Under stekingens kan det oppstå vanndamp. Den kommer ut via døren. Vanndampen kan legge seg på bryterpanelet eller på møbelfronter i nærheten og kan dryppe ned som kondensvann. Dette er fysisk betinget.

Kjøtt, fjærkre, fisk

Kokekar

Du kan bruke alle typer varmebestandige kokekar. For stek/store kjøttstykker er universalpannen godt egnet.

Kokekar av glass er best egnet. Pass på at lokket passer til gryten og lukker ordentlig.

Bruker du emaljerte ovnsgryster, må du tilsette litt mer væske.

Ved steking i ovnsgryste av rustfritt stål blir maten mindre brunet og kjøtt kan bli mindre gjennomstekt. Forleng steketidene.

Angivelser i tabellene:

Kokekar uten lokk = åpent

Kokekar med lokk = lukket

Sett alltid kokekaret midt på risten.

Varme kokekar av glass bør settes på et tørt kjeleunderlag. Dersom underlaget er vått eller kaldt, kan glasset sprekke.

Steking

Tilfør litt væske til magert kjøtt. Bunnen i kokekaret skal være dekket ca. 1/2 cm i høyden.

Tilfør rikelig med væske til grytestek. Bunnen i kokekaret skal være dekket ca. 1 – 2 cm i høyden.

Mengden væske avhenger av kjøtttype og materialet i kokekaret. Hvis du tilbereder kjøtt i emaljerte ovnsgryster, trenger du noe mer væske enn ved tilberedning i kokekar av glass.

Kokekar av rustfritt stål er bare til en viss grad egnet. Kjøttet stekes saktere og blir mindre brunet. Bruk en høyere temperatur og/eller lengre steketid.

Grilling

Forvarm ovnen i ca. 3 minutter ved grilling, før du setter maten som skal grilles inn i ovnsrommet.

Grill alltid i lukket stekeovn.

Grillstykkene bør om mulig være like tykke. Dermed brunes de jevnt og forblir fine og saftige.

Snu grillstykkene etter 2/3 av steketiden.

Ikke tilsett salt før etter grillingen.

Legg grillstykkene rett på risten. Skal du grille ett enkelt grillstykke, blir det best dersom det blir lagt midt på risten.

Sett også inn universalpannen i høyde 1. Kjøttsaften blir dermed samlet opp, og stekeovnen holder seg renere.

Sett ikke inn stekebrettet eller universalpannen i høyde 4 eller 5 ved grilling. På grunn av den sterke varmen blir det skjevt og kan skade ovnsrommet når du tar det ut.

Grillelementet slår seg hele tiden av og på. Dette er normalt. Hvor ofte dette skjer, er avhengig av det innstilte grilltrinnet.

Kjøtt

Snu kjøttstykkene etter halvparten av steketiden.

Når steken er ferdig, skal den hvile i avslått, lukket stekeovn i 10 minutter. På den måten blir kjøttsaften bedre fordelt.

Pakk roastbiff inn i aluminiumsfolie etter stekingens, og la den hvile i stekeovnen i 10 minutter.

Ved steking av svinestek med svor skal svoren rutes, og steken skal først stekes med svorsiden ned.

Kjøtt	Vekt	Tilbehør og kokekar	Høyde	Varmetype	Temperatur i °C, grilltrinn	Tid i minutter
Oksekjøtt	Oksestek	Lukket	2		200-220	100
			2		190-210	120
			2		180-200	140
Roastbiff, medium	1,0 kg	Åpen	2		210-230	60
	1,5 kg		2		200-220	80
Roastbiff, medium	1,0 kg	Åpen	1		220-240	60
Biffer, 3 cm tykke, medium		Rist + universalpanne	5+1		3	15

Kjøtt	Vekt	Tilbehør og kokekar	Høyde	Varmetype	Temperatur i °C, grilltrinn	Tid i minutter
Kalvekjøtt						
Kalvestek	1,0 kg	Åpen	2	☐	190-210	110
	1,5 kg		2	☐	180-200	130
	2,0 kg		2	☐	170-190	150
Kalveknokke	1,5 kg	Åpen	2	☐	210-230	140
Svinekjøtt						
Stek uten svor (f.eks. nakke)	1,0 kg	Åpen	1	☒	190-210	120
	1,5 kg		1	☒	180-200	150
	2,0 kg		1	☒	170-190	170
Stek med svor (f.eks. bog)	1,0 kg	Åpen	1	☒	190-210	130
	1,5 kg		1	☒	180-200	160
	2,0 kg		1	☒	170-190	190
Svinefilet	500 g	Rist + universalpanne	3+1	☒	230-240	30
Svinestek, mager	1,0 kg	Åpen	2	☐	190-210	120
	1,5 kg		2	☐	180-200	140
	2,0 kg		2	☐	170-190	160
Røkt svinekam med ben	1,0 kg	Lukket	2	☐	210-230	70
Biffer, 2 cm tykke		Rist + universalpanne	5+1	☒	3	15
Svinemedaljonger, 3 cm tykke		Rist + universalpanne	5+1	☒	3	10
Lammekjøtt						
Lammerygg med bein	1,5 kg	Åpen	2	☒	190-210	60
Lammelår uten bein, medium	1,5 kg	Åpen	1	☒	160-180	120
Viltkjøtt						
Rådyrsadel med bein	1,5 kg	Åpen	2	☐	200-220	50
Rådyrlår uten bein	1,5 kg	Lukket	2	☐	210-230	100
Villsvinstek	1,5 kg	Lukket	2	☐	180-200	140
Hjortestek	1,5 kg	Lukket	2	☐	180-200	130
Kanin	2,0 kg	Lukket	2	☐	220-240	60
Kjøttdeig						
Kjøttpudding	av 500 g kjøtt	Åpen	1	☒	180-200	80
Pølser						
Pølser		Rist + universalpanne	4+1	☒	3	15

Fjærkre

Vekt opplysningene i tabellen gjelder fjærkre uten fyll, klargjort for steking.

Legg helt fjærkre med brystsiden ned på risten. Snu etter $\frac{2}{3}$ av den angitte tiden.

Kjøttstykker som rullestek av kalkun eller kalkunbryst snus etter halvparten av den angitte tiden. Fjærkre i deler snus etter $\frac{2}{3}$ av tiden.

Ved tilberedning av and eller gås må du stikke hull på huden under vingene. Da kan fett renne ut.

Fjærkreet blir særlig sprøtt dersom det mot slutten av steketiden blir smurt inn med smør, saltvann eller appelsinsaft.

Fjærkre	Vekt	Tilbehør og kokekar	Høyde	Varmetype	Temperatur i °C, grilltrinn	Tid i minutter
Kylling, hel	1,2 kg	Rist	2	☒	220-240	60-70
Broiler, hel	1,6 kg	Rist	2	☒	210-230	80-90
Kylling, halv	à 500 g	Rist	2	☒	220-240	40-50
Kyllingstykker	à 150 g	Rist	3	☒	210-230	30-40

Fjærkre	Vekt	Tilbehør og kokekar	Høyde	Varmetype	Temperatur i °C, grilltrinn	Tid i minutter
Kyllingstykker	à 300 g	Rist	3		210-230	35-45
Kyllingbryst	à 200 g	Rist	3		3	30-40
And, hel	2,0 kg	Rist	2		190-210	100-110
Andebryst	à 300 g	Rist	3		240-260	30-40
Gås, hel	3,5-4,0 kg	Rist	2		170-190	120-140
Gåselår	à 400 g	Rist	3		220-240	40-50
Kalkunkylling, hel	3,0 kg	Rist	2		180-200	80-100
Rullestek av kalkun	1,5 kg	Åpen	1		200-220	110-130
Kalkunbryst	1,0 kg	Lukket	2		180-200	90
Kalkunlår	1,0 kg	Rist	2		180-200	90-100

Fisk

Snu fiskestykker etter $\frac{2}{3}$ av tiden.

Hel fisk må ikke snus. Sett den hele fisken inn i stekeovnen med buken ned og ryggfinner opp. En potet eller et lite, ildfast kokekar i bukåpningen på fisken gjør den mer stabil.

Ved steking av fiskefilet bør du tilsette noen spiseskjeer væske slik at fileten blir dampet.

Fisk	Vekt	Tilbehør og kokekar	Høyde	Varmetype	Temperatur i °C, grilltrinn	Tid i minutter
Fisk, hel	à ca. 300 g	Rist	2		2	20-25
	1,0 kg	Rist	2		200-220	45-55
	1,5 kg	Rist	2		190-210	60-70
	2,0 kg	Lukket	2		190-210	70-80
Fiskekotelett, 3 cm tykk		Rist	3		2	20-25
Fiskefilet		Lukket	2		210-230	25-30

Tips til steking og grilling

Det står ikke angitt noe i tabellen når det gjelder vekten på denne steken. Velg den neste, lavere vekten i henhold til angivelsene og forleng tiden.

Du ønsker å finne ut om steken er ferdig. Bruk et steketermometer (fås hos en forhandler) eller foreta en "skjeprøve". Trykk med en skje på steken. Dersom den føles fast, er den ferdig. Dersom den gir etter, kan den steke litt til.

Steken er for mørk, og svoren er delvis brent. Kontroller innsetningshøyden og temperaturen.

Steken ser fin ut, men sjenen er brent. Velg en mindre stekegryte neste gang, eller fyll på mer væske.

Steken ser fin ut, men sjenen er for lys og tynn. Velg en større stekegryte neste gang, og tilsett litt mindre væske.

Det dannes damp når væske helles på steken. Dette er fysisk betinget og normalt. En stor del av vanddampen kommer ut av damputløpet. Den kan slå seg ned på de kaldere bryterne eller på elementfronter i nærheten og kan dryppe ned som kondensvann.

Gratenger, toast

Sett alltid kokekar på risten.

Hvis du griller direkte på risten uten kokekar, bør du i tillegg sette inn universalpannen i høyde 1. Stekeovnen holder seg renere.

Hvor lang steketid en grateng trenger, avhenger av størrelsen på kokekaret og hvor høy gratengen er. Informasjonen i tabellen er bare veiledende.

Rett	Tilbehør og kokekar	Høyde	Varmetype	Temperatur i °C, grilltrinn	Tid i minutter
Gratenger					
Grateng, søt	Gratengform	2		180-200	50-60
Sufflé	Gratengform	2		180-200	35-45
	Porsjonsformer	2		200-220	25-30
Pastagrateg	Gratengform	2		200-220	40-50
Lasagne	Gratengform	2		180-200	40-50

Rett	Tilbehør og kokekar	Høyde	Varmetype	Temperatur i °C, Tid i minutter grilltrinn
Grateng				
Potetgrateng, rå ingredienser, maks. 4 cm høy	1 gratengform	2		160-180 60-80
	2 gratengformer	3+1		150-170 60-80
Toast				
4 stk., gratinert	Rist + universalpanne	3+1		160-170 10-15
12 stk., gratinert	Rist + universalpanne	3+1		160-170 15-20

Ferdigretter

Følg anvisningene fra produsenten på pakningen.

Hvis du dekker tilbehøret med bakepapir, må du kontrollere at bakepapiret er egnet til disse temperaturene. Tilpass størrelsen på papiret til retten.

Stekeresultatet avhenger i stor grad av matvarene. Brune flekker og uregelmessigheter kan forekomme allerede ved rå vare.

Rett	Tilbehør	Høyde	Varmetype	Temperatur i °C	Tid i minutter
Pizza, dypfryst					
Pizza med tynn bunn	Universalpanne	2		200-220	15-25
	Universalpanne + rist	3+1		180-200	20-30
Pizza med tykk bunn	Universalpanne	2		190-210	20-30
	Universalpanne + rist	3+1		170-190	25-35
Pizzabagett	Universalpanne	3		190-210	20-30
Minipizza	Universalpanne	3		190-210	10-20
Pizza, avkjølt					
Pizza (forvarming)	Universalpanne	3		190-210	10-15
Potetprodukter, dypfryste					
Pommes frites	Universalpanne	3		190-210	20-30
	Universalpanne + stekebrett	3+1		180-200	30-40
Kroketter	Universalpanne	3		200-220	20-25
Rösti, fylte potetkaker	Universalpanne	3		210-230	15-25
Bakevarer, dypfryste					
Rundstykker, bagett	Universalpanne	3		180-200	10-20
Saltkringler (ikke forstekt)	Universalpanne	3		210-230	15-25
Bakevarer, forstekte					
Halvstekte rundstykker, halvstekte bagetter	Universalpanne	2		190-210	10-20
	Universalpanne + rist	3+1		160-180	20-25
Vegetarbiffer, dypfryste					
Fiskepinner	Universalpanne	2		220-240	10-20
Kyllingvinger, kyllingnuggets	Universalpanne	3		200-220	15-25
Strudel, dypfryst					
Strudel	Universalpanne	3		200-220	35-40

Spesielle retter

Med 3D-varmluft  på lave temperaturer blir kremaktig yoghurt like vellykket som en luftig gjærdeig.

Ta først ut tilbehør, stige eller teleskoputtrekk.

Tilberede yoghurt

1. Kok opp 1 liter H-melk (3,5 % fett), og la den avkjøles til 40 °C.
2. Rør inn 150 g yoghurt (kjøleskaptemperatur).
3. Fyll over i kopper eller små syltetøyglass og dekk til med plastfolie.

Rett	Kokekar	Varmetype	Temperatur	Varighet
Yoghurt	Kopper eller syltetøyglass	på bunnen av ovnsrommet 	50 °C forvarming 50 °C	5 min. 8 t
Heving av gjærdeig	Sett et varmebestandig kokekar	på bunnen av ovnsrommet 	50 °C forvarming Slå av apparatet og sett gjærdeigen inn i ovnen	5–10 min. 20–30 min.

Opptining



Opptiningstiden er avhengig av matvaretype og mengde.

Følg anvisningene fra produsenten på pakningen.

Ta de frosne matvarene ut av pakningen og legg dem i et passende kokekar på risten.

Legg fjærkre med brystet ned på en tallerken.

Merk: Stekeovnslampen lyser ikke ved temperaturer under 60 °C. På den måten kan du oppnå en optimal finregulering.

Rett	Tilbehør	Høyde	Varmetype	Temperatur
Ømfintlige frysevarer f.eks. kaker med fløtekrem eller smørkrem, kaker med sjokolade- eller sukkerglasur, frukt osv.	Rist	1		Temperaturvelgeren skal være slått av.
Andre dypfryste produkter Kylling, pølser og kjøtt, brød og rundstykker, kaker og annen bakst	Rist	1		50 °C

Tørking

3D-varmluft  egner seg utmerket til tørking.





Bruk kun fersk og fin frukt og grønnsaker, og vask dem grundig.

La dem dryppe godt av og tørk dem.

Legg bakepapir eller smørpapir på universalpannen og risten.

Frukt eller grønnsaker som er svært saftige, må vendes flere ganger.

De tørkede produktene må straks løsnes fra papiret etter tørkingen.

Frukt og krydder	Tilbehør	Høyde	Varmetype	Temperatur	Varighet
600 g epleringer	Universalpanne + rist	3 + 1		80 °C	ca. 5 t
800 g pære båter	Universalpanne + rist	3 + 1		80 °C	ca. 8 t
1,5 kg svsker eller plommer	Universalpanne + rist	3 + 1		80 °C	ca. 8–10 t
200 g kjøkkenurter, rensed	Universalpanne + rist	3 + 1		80 °C	ca. 1½ t

Konservering

Glassene og gummiringene må være rene og hele når de skal brukes til konservering. Bruk helst glass som er like store. Angivelsene i tabellene gjelder for runde glass som rommer 1 liter.

Obs!

Ikke bruk glass som er større eller høyere. Lokkene kan spreke.

Bruk kun fersk og fin frukt og grønnsaker. Vask frukten/ grønnsakene grundig.

De angitte tidene i tabellene er veiledende verdier. De kan påvirkes av romtemperatur, antall glass, mengden og varmen i glassets innhold. Før du kobler om eller slår av, må du kontrollere at innholdet i glassene bobler ordentlig.

Forberedelse

1. Fyll glassene, men pass på at de ikke blir for fulle.
2. Rengjør kantene på glassene, det er viktig at de er rene.
3. Legg en fuktig gummiring og et lokk på hvert glass.

4. Forvarm ovnen som angitt.

5. Sett koppene eller glassene på bunnen av ovnsrommet og tilbered som angitt.

Heving av gjærdeig

1. Tilbered gjærdeigen på vanlig måte. Legg den i et varmebestandig kokekar av keramikk, og sett på lokk.
2. Forvarm ovnen som angitt.
3. Slå av stekeovnen og la deigen heve i avslått ovnsrom.

4. Lukk glassene med klemmer.

Ikke sett inn mer enn seks glass i ovnsrommet.

Stille inn

1. Sett inn universalpannen i høyde 2. Glassene settes slik at de ikke berører hverandre.
2. ½ liter varmt vann (ca. 80 °C) helles ned i universalpannen.
3. Lukk stekeovnsdøren.
4. Still inn på undervarme .
5. Still temperaturen på 170 til 180 °C.

Konservering

Frukt

Etter ca. 40 til 50 minutter stiger det med korte mellomrom opp bobler. Slå av stekeovnen.

Etter 25 til 35 minutter ettervarme må du ta glassene ut av ovnsrommet. Dersom de blir stående lenger i ovnsrommet, kan det danne seg ansamlinger av mikroorganismer, og dette kan føre til at den konserverte frukten blir sur.

Frukt i énliters glass	Fra det begynner å boble	Ettervarme
Epler, solbær, jordbær	Slå av ovnen	Ca. 25 minutter
Kirsebær, aprikoser, ferskener, stikkelsbær	Slå av ovnen	Ca. 30 minutter
Eplemos, pærer, plommer	Slå av ovnen	Ca. 35 minutter

Grønnsaker

Med en gang det stiger opp bobler i glassene, stiller du temperaturen tilbake på ca. 120 til 140 °C. Avhengig av

grønnsakstype ca. 35 til 70 minutter. Slå deretter av stekeovnen og bruk ettervarmen.

Grønnsaker i kald kraft i énliters glass	Fra det begynner å boble	Ettervarme
Agurker	-	Ca. 35 minutter
Rødbeter	Ca. 35 minutter	Ca. 30 minutter
Rosenkål	Ca. 45 minutter	Ca. 30 minutter
Bønner, kålrabi, rødkål	Ca. 60 minutter	Ca. 30 minutter
Erter	Ca. 70 minutter	Ca. 30 minutter

Ta ut glassene

Ta glassene ut av ovnsrommet etter konserveringen.

Obs!

Ikke sett de varme glassene ned på et kaldt eller vått underlag. De kan sprekke.

Akrylamid i matvarer

Akrylamid oppstår primært i korn- og potetprodukter som blir tilberedt ved svært høye temperaturer. Det dreier seg f. eks. om

potetchips, pommes frites, toast, rundstykker, brød, finbakst (kjeks, pepperkaker, andre småkaker).

Tips til tilberedning av retter med lavt akrylamidinnhold

Generelt	<ul style="list-style-type: none"> ■ Hold steketidene så korte som mulig. ■ La maten få en gyllen farge, ikke stek den slik at den blir for mørk. ■ Store, tykke stekevarer inneholder mindre akrylamid.
Baking	Med over-/undervarme maks. 200 °C. Med 3D-varmluft eller varmluft maks. 180 °C.
Småkaker	Med over-/undervarme maks. 190 °C. Med 3D-varmluft eller varmluft maks. 170 °C. Egg eller eggeplommer reduserer dannelsen av akrylamid.
Stekeovn pommes frites	Fordel jevnt i ett lag på stekebrettet. Stek minst 400 g per stekebrett, slik at pommes fritesene ikke tørker ut

Testretter

Disse tabellene ble laget for testinstituttene for å forenkle kontrollen og testingen av forskjellige apparater.

Iht. EN 50304/EN 60350 (2009) eller IEC 60350.

Bake

Baking på to høyder:

Skyv alltid universalpannen inn over stekebrettet.

Steking i tre høyder:

Skyv universalpannen inn i midten.

Sprøytebakst:

Stekebrett som blir satt inn samtidig, må ikke nødvendigvis bli ferdig samtidig.

Elepai i én høyde:

Sett de mørke springformene diagonalt ved siden av hverandre.

Elepai i to høyder:

Sett de mørke springformene over hverandre, se bilde.

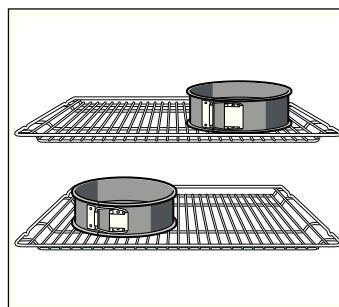

Kaker i springformer av aluminium:

Stekes med over-/undervarme  i én høyde. Bruk universalpannen i stedet for risten og sett springformen på universalpannen.

Merk: Bruk først og fremst de laveste angitte temperaturene ved baking.

Rett	Tilbehør og former	Høyde	Varmetype	Temperatur i °C	Varighet i minutter
Sprøytebakst (forvarming*)	Stekebrett	3		140-150	30-40
	Universalpanne + stekebrett	3+1		140-150	30-45
	2 stekebrett + universalpanne	5+3+1		130-140	35-50
Sprøytebakst	Stekebrett	3		140-150	30-45
Småkaker (forvarming*)	Stekebrett	3		150-170	20-30
	Stekebrett	3		150-160	20-30
	Universalpanne + stekebrett	3+1		140-160	25-40
	2 stekebrett + universalpanne	5+3+1		130-150	35-55
Sukkerbrød (forvarming*)	Springform på rist	2		150-160	30-40
Sukkerbrød	Springform på rist	2		160-180	30-40
Eplepai	Rist + 2 springformer, Ø 20 cm	1		180-200	70-90
	2 rister + 2 springformer Ø 20 cm	3+1		170-190	70-90

* Ikke bruk hurtigoppvarmingen til forvarming.

Grilling

Hvis du legger mat direkte på risten, bør du i tillegg sette inn universalpannen i høyde 1. Væsken blir dermed samlet opp, og stekeovnen holder seg renere.

Rett	Tilbehør	Høyde	Varmetype	Grilltrinn	Varighet i minutter
Riste toast Forvarm i 10 minutter	Rist	5		3	1/2-2
Biffburger, 12 stk.* ikke forvarming	Rist + universalpanne	4+1		3	25-30

* Vendes etter 2/3 av tiden

Tärkeitä turvaohjeita.....	55	Testattu koekeittiössämme.....	69
Vaurioiden syyt.....	56	Kakut ja leivonnaiset.....	69
Uusi uunisi	56	Leipomisvihjeitä.....	71
Ohjauspaneeli.....	56	Liha, lintu, kala	72
Valitsimet ja näyttö.....	57	Vihjeitä paistamisesta ja grillauksesta	74
Toimintovalitsin.....	57	Paistokset, gratiini, paahtoleipä	74
Lämpötilanvalitsin.....	57	Valmistuotteet.....	75
Uunitila	57	Muita ohjeita	76
Varusteet.....	58	Sulatus.....	76
Varusteiden asettaminen uuniin.....	58	Kuivatus.....	76
Lisävarusteet.....	58	Umpioiminen.....	76
Hoitotuotteet ja tarvikkeet.....	59	Akryyliamidi elintarvikkeissa	77
Luukun lukitsin.....	59	Testiruoat.....	77
Ennen ensimmäistä käyttöä.....	59	Paistaminen	77
Kellonajan asetus.....	59	Grillaus.....	78
Uunin kuumentaminen.....	59		
Varusteiden puhdistus	60		
Uunin säätäminen.....	60		
Uunitoiminto ja lämpötila.....	60		
Pikakuumennus.....	60		
Aikatoimintojen säätäminen	60		
Hälytin	60		
Toiminta-aika.....	61		
Päättymisaika.....	61		
Kellonaika.....	62		
Lapsilukko	62		
Perusasetusten muutos	62		
Automaattinen pois päältä kytketyminen	63		
Itsepuhdistus.....	63		
Tärkeitä ohjeita.....	63		
Ennen itsepuhdistusta.....	63		
Säätäminen	63		
Itsepuhdistuksen jälkeen	64		
Hoito ja puhdistus.....	64		
Puhdistusaine	64		
Ristiköiden irrotus ja asennus	64		
Uuninluukun irrotus ja asennus.....	65		
Uuninluukun suojuksen irrotus.....	65		
Luukun lasien irrotus ja asennus	66		
Ohjeita toimintahäiriöiden varalle	67		
Häiriötaulukko.....	67		
Uunin katossa olevan uunilampun vaihto	67		
Lasisuojus.....	67		
Huoltopalvelu	68		
Mallinumero (E-Nr.) ja sarjanumero (FD-Nr.).....	68		
Energia ja ympäristö.....	68		
Uunitoiminto Kiertoilma eco.....	68		
Energiansäästö.....	69		
Ympäristöystävällinen hävittäminen.....	69		

Lisätietoja tuotteista, varusteista, varaosista ja palveluista löydät Internetistä: www.bosch-home.fi ja Online-Shopista: www.bosch-eshop.com

Tärkeitä turvaohjeita

Lue tämä käyttöohje huolellisesti. Vasta sitten voit käyttää laitettasi turvallisesti ja oikein. Säilytä käyttö- ja asennusohje myöhempää käyttöä tai seuraavaa käyttäjää varten.

Tämä laite on tarkoitettu ainoastaan kalusteeseen asennettavaksi. Noudata asennusohjeita.

Tarkasta laite, kun olet purkanut sen pakkauksesta. Jos laitteessa on kuljetusvaurioita, älä kytke laitetta käyttöön.

Ilman pistoketta olevan laitteen saa liittää vain valtuutettu asentaja. Takuu ei kata virheellisestä liittämisestä johtuvia vaurioita.

Tämä laite on tarkoitettu yksityisille kotitalouksille ja kodinomaiseen ympäristöön. Käytä laitetta vain ruokien ja juomien valmistukseen. Pidä laitetta käytön aikana silmällä. Käytä laitetta vain suljetuissa tiloissa.

Laitetta voivat käyttää yli 8-vuotiaat lapset ja henkilöt, joiden fyysiset ominaisuudet, aistit tai henkiset valmiudet ovat rajoittuneet tai joilta puuttuu tarvittava kokemus ja osaaminen, jos heitä valvoo heidän turvallisuudestaan vastaava henkilö tai heitä on opastettu laitteen turvallisessa käytössä ja he ovat ymmärtäneet laitteen vaarat.

Lapset eivät saa leikkiä laitteella. Lapset eivät saa puhdistaa tai huoltaa laitetta, paitsi jos he ovat täyttäneet 8 vuotta ja heidän toimiaan valvotaan.

Pidä alle 8-vuotiaat lapset poissa laitteen ja liitäntäjohdon läheltä.

Laita varuste aina oikein päin uunitilaan.
Katso varusteita koskeva kuvaus käyttöohjekirjassa.

Palovaara!

- Uunitilassa säilytettävät, palavat esineet voivat syttyä palamaan. Älä säilytä palavia esineitä uunitilassa. Älä avaa laitteen luukkuja, jos laitteesta tulee savua. Kytke laite pois päältä ja irrota verkkopistoke tai kytke sulake sulakerasiassa pois päältä.
- Laitteen luukkuja avattaessa muodostuu ilmavirta. Leivinpaperi voi koskettaa kuumennuselementtejä ja syttyä palamaan. Älä laita irrallista leivinpaperia varusteen päälle, kun esilämmität uunin. Laita leivinpaperin päälle aina painoksi astia tai uunivuoka. Levitä leivinpaperi vain

tarvittavalle alueelle. Leivinpaperi ei saa ulottua varusteen ulkopuolelle.

Palovamman vaara!

- Laite kuumenee hyvin kuumaksi. Älä kosketa uunitilan kuumia sisäpintoja tai kuumennuselementtejä. Anna laitteen jäähtyä aina. Pidä lapset poissa laitteen läheltä.
- Varusteet ja astiat kuumenevat hyvin kuumiksi. Käytä aina patalappuja, kun otat kuumat varusteet tai astiat uunista.
- Alkoholihöyryt voivat syttyä kuumassa uunissa. Älä valmista ruokia, joissa on runsaasti väkevää alkoholia. Käytä vain väkeviä alkoholijuomia vain pieniä määriä. Avaa laitteen luukku varovasti.

Palovamman vaara!

- Käden ulottuvilla olevat osat kuumenevat käytössä. Älä kosketa kuumia osia. Pidä lapset poissa laitteen läheltä.
- Laitteesta voi tulla kuumaa höyryä, kun avaat laitteen luukun. Avaa laitteen luukku varovasti. Pidä lapset poissa laitteen läheltä.
- Kuumassa uunitilassa oleva vesi voi höyrystyä kuumaksi höyryksi. Älä kaada koskaan vettä kuumaan uuniin.

Loukkaantumisvaara!

Laitteen luukun naarmuuntunut lasi voi särkyä. Älä käytä puhdistuslastaa, voimakkaita tai hankaavia puhdistusaineita.

Sähköiskun vaara!

- Epäasianmukaiset korjaukset ovat vaarallisia. Korjaukset saa suorittaa vain asianmukaisen koulutuksen saanut huoltoteknikko. Jos laite on rikki, irrota verkkopistoke tai kytke sulake sulakerasiassa pois päältä. Soita huoltopalveluun.
- Sähkölaitteiden johdon eriste voi sulaa laitteen kuumissa osissa. Varo, että sähkölaitteiden liitäntäjohto ei joudu kosketuksiin laitteen kuumien osien kanssa.
- Laitteeseen pääsevä kosteus voi aiheuttaa sähköiskun. Älä käytä painepesuria tai höyrysuihkua.

- Uunilamppua vaihdettaessa on lampunkantojen liitännöissä sähkövirtaa. Irrota ennen vaihtamista verkkopistoke tai kytke sulake sulakerasiassa pois päältä.
- Viallinen laite voi aiheuttaa sähköiskun. Älä kytke viallista laitetta päälle. Irrota verkkopistoke tai kytke sulake sulakerasiassa pois päältä. Soita huoltopalveluun.

Palovaara!

- Irralliset ruoantähteet, rasva ja paistoliemi voivat syttyä itsepuhdistuksen aikana palamaan. Poista karkea lika uunitilasta ja varusteista ennen jokaista itsepuhdistusta.
- Laitteen ulkopinta kuumenee itsepuhdistuksen aikana hyvin kuumaksi. Älä ripusta palavia esineitä, esim. keittiöpyyhkeitä luukun kahvaan. Pidä laitteen etupuoli vapaana. Pidä lapset poissa laitteen läheltä.

Palovamman vaara!

- Uunitila kuumenee itsepuhdistuksen aikana hyvin kuumaksi. Älä avaa laitteen luukkuja tai käsittele lukitushakaa käsin. Anna laitteen jäähtyä. Pidä lapset poissa laitteen läheltä.
-  Laitteen ulkopinta kuumenee itsepuhdistuksen aikana hyvin kuumaksi. Älä kosketa laitteen luukkuja. Anna laitteen jäähtyä. Pidä lapset poissa laitteen läheltä.

Vakavien terveysvahinkojen vaara!

Laite kuumenee itsepuhdistuksen aikana hyvin kuumaksi. Korkea kuumuus

vaurioittaa peltien ja vuokien tarttumaton pintoja ja siitä muodostuu myrkyllisiä kaasuja. Älä puhdistaa tarttumattomalla pinnotteella varustettuja peltejä ja vuokia itsepuhdistuksen mukana. Puhdistaa puhdistustoiminnon mukana vain emaloituja varusteita.

Vaurioiden syyt

Huomio!

- Varuste, folio, leivinpaperi tai astia uunin pohjalla: älä aseta varusteita uunin pohjalle. Älä levitä minkään tyyppistä foliota tai leivinpaperia uunin pohjalle. Älä aseta uunin pohjalle astiaa, kun lämpötilaksi on asetettu yli 50 °C. Seurauksena on kosketuspinnan ylikuumentuminen. Leipomis- ja paistoajat eivät enää pidä paikkaansa ja emali vaurioituu.
- Vettä kuumassa uunitilassa: älä kaada koskaan vettä kuumaan uuniin. Siitä muodostuu vesihöyryä. Lämmönvaihtelu voi aiheuttaa emalivaurioita.
- Kosteat elintarvikkeet: älä säilytä kosteita elintarvikkeita pitkään suljetussa uunissa. Emali vaurioituu.
- Hedelmämenu: älä täytä leivinpeltiä liian täyteen, kun kypsennät hyvin mehukasta hedelmäpiirakkaa. Pelliltä valuva hedelmämehu aiheuttaa tahroja, joita ei saa poistettua. Jos mahdollista, käytä syvempää uunipannua.
- Jäähtyminen laitteen luukku avoimena: anna uunitilan jäähtyä luukku suljettuna. Vaikka avaat laitteen luukun vain raolleen, viereiset kalusteet voivat ajan myötä vahingoittua.
- Hyvin likainen luukun tiiviste: Jos luukun tiiviste on hyvin likainen, laitteen luukku ei sulkeudu käytössä enää kunnolla. Viereiset kalusteet voivat vahingoittua. Pidä luukun tiiviste aina puhtaana.
- Laitteen luukku istuimena ja säilytystilana: Älä nojaa tai istuudu laitteen luukun päälle tai riipu siitä. Älä aseta astioita tai varusteita laitteen luukun päälle.
- Varusteen työntäminen paikalleen: varuste voi laitteen mallista riippuen naarmuttaa luukun lasia, kun laitteen luukku suljetaan. Työnnä varuste uunitilaan aina vasteeseen saakka.
- Laitteen kuljetus: älä kannata tai kannattele laitetta luukun kahvasta. Kahva ei kestä laitteen painoa ja se saattaa murtua.

Uusi uunisi

Tässä tutustut uuteen uuniisi. Selostamme Sinulle ohjauspaneelin ja yksittäiset valitsimet. Saat tietoja uunista ja varusteista.

Ohjauspaneeli

Tässä näet yleiskuvan ohjauspaneelistä. Näytössä eivät koskaan näy kaikki symbolit samanaikaisesti. Yksityiskohdat saattavat poiketa laitemalleittain.

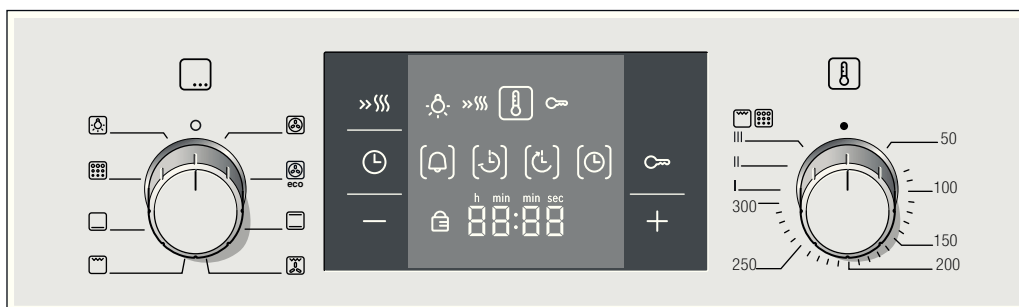

Pyöreät valitsimet

Pyöreät valitsimet ovat sisäänpainettavia. Lukitse ja vapauta valitsin painamalla sitä nolla-asennossa.

Valitsimet

Yksittäisten valitsinten alla on tunnustimet. Älä paina voimakkaasti. Kosketa vain kevyesti kyseistä symbolia.

Valitsimet ja näyttö

Valitsimilla asetet erilaiset lisätoiminnot. Näytössä näkyvät asetetut arvot.

Valitsin	Käyttö
»»» Pikakuumennus	Uunin erittäin nopea kuumentaminen.
🕒 Aikatoiminnot	Hälyttimen 🔔, toiminta-ajan ⏸, päättymisajan ⏹ ja kellonajan ⌚ valinta.
🔒 Lapsilukko	Ohjauspaneelin lukitus ja lukituksen avaaminen.
- Miinus	Säätöarvojen laskeminen.
+ Plus	Säätöarvojen nostaminen.

Näytössä näkyvän aikatoiminnon tunnustat suluista [] kyseisen symbolin ympärillä. Poikkeus: kun kyseessä on kellonaika, symboli 🕒 palaa vain, kun muutat aikaa.

Toimintovalitsin

Toimintovalitsimella asetet uunitoiminnon.

Asetus	Käyttö
○ Nolla-asento	Uuni on kytketty pois päältä.
🌀 3D-kiertoilma	Kakuille ja leivonnaisille yhdestä kolmeen tasolla. Puhallin jakaa takaseinällä olevan rengaslämmityselementin lämmön tasaisesti uunitilaan.
🌀 Kiertoilma eco*	Kakuille ja leivonnaisille, paistoksille, pakaste- ja valmistuotteille, lihalle ja kalalle, yhdellä tasolla ilman esilämmitystä. Puhallin jakaa rengaslämmityselementin energiataloudellisesti optimaalisen lämmön tasaisesti uunitilaan.
📺 Ylä-/alalämpö	Kakuille, paistoksille ja vähärasvaisille paisteille, esim. nauta tai riista, yhdellä tasolla. Lämpö tulee tasaisesti ylhäältä ja alhaalta.
🔥 Kiertoilmagrillaus	Lihan, linnun ja kokonaisen kalan paistaminen. Grillivastus ja puhallin kytkeytyvät vuorotellen päälle ja pois päältä. Tuuletin kierrättää kuumaa ilmaa ruokien ympärille.
📺 Grilli, suuri pinta	Pihvien, makkaroiden, paahtoleipien ja kalanpalojen grillaaminen. Koko grillivastuksen alla oleva pinta kuumenee.
📺 Alalämpö	Umpioiminen ja jälkipaistaminen tai -ruskistaminen. Lämpö tulee alhaalta.
🌀 Itsepuhdistus	Uunitilan automaattinen puhdistus. Uuni kuumenee, kunnes lika hajoaa.
🔥 Uunilamppu	Uunilampun kytkeminen päälle.

* Uunitoiminto, jonka avulla määriteltiin energialuokka standardin EN50304 mukaan.

Kun teet säätöjä, näytössä palaa symboli 📺. Uunilamppu syttyy.

Huomautus: Jotta lämpö jakautuu tasaisesti, tuuletin käynnistyy kuumentamisvaiheessa hetkeksi päälle, kun uunitoiminnoksi on valittu ylä- tai alalämpö.

Lämpötilanvalitsin

Lämpötilanvalitsimella asetet lämpötilan, grillitehon tai puhdistustehon.

Asetus	Merkitys
● Nolla-asento	Uuni ei kuumenee.
50-300 Lämpötila-alue	Lämpötila uunissa °C. Poikkeus: maksimilämpötila 3D-kiertoilman 🌀 ja Kiertoilma econ 🌀 yhteydessä on 275 °C.
I, II, III Grillitehot	Grillin tehot, suuri pinta 📺. I = teho 1, pieni II = teho 2, keski III = teho 3, täysi
Puhdistustehot	Itsepuhdistuksen 🌀 puhdistustehot. I = teho 1, kevyt II = teho 2, keski III = teho 3, tehokas

Kuumennussymboli

Niin kauan kuin uuni kuumenee, näytössä palaa symboli 🔥. Kun uuni on saavuttanut optimaalisen ajankohdan ruoan laittamiselle uuniin ja pitää lämpötilan, symboli 🔥 ei enää pala. Grilli- ja puhdistustehoilla symboli 🔥 ei pala koskaan.

Uunitila

Uunitilassa on uunilamppu. Jäähdytyspuhallin suojaa uunin ylikuumentumiselta.

Uunilamppu

Uunitilassa oleva lamppu palaa, kun uuni on käytössä. Jos olet asettanut lämpötilaksi 60 °C tai vähemmän, lamppu kytkeytyy pois päältä. Lamppu ei pala myöskään itsepuhdistuksen aikana. Optimaalinen hienosäätö on siten mahdollista.

Toimintovalitsimen asennolla 📺 voit kytkeä lampun päälle ilman uunin kuumentamista.

Jäähdytyspuhallin

Jäähdytyspuhallin kytkeytyy tarpeen mukaan päälle ja pois päältä. Lämmin ilma poistuu luukun kautta Huomio! Älä peitä tuuletusaukkoja. Muutoin uuni ylikuumentuu.

Jäähdytinpuhallin käy tietyn aikaa vielä käytön jälkeen, jotta uunitila jäähtyy nopeammin.

Varusteet

Laitteen mukana toimitetut varusteet sopivat monille ruokalajeille. Varmista, että laitat varusteen aina oikein päin uunitilaan.

Jotta jotkut ruokalajit onnistuvat vielä paremmin tai uunin käyttö on vielä vaivattomampaa, saatavana on valikoima lisävarusteita.

Varusteiden asettaminen uuniin

Varusteet voidaan asettaa uuniin viiteen eri korkeuteen. Työnnä varuste aina vasteseeseen saakka, jotta se ei kosketa luukun lasia.

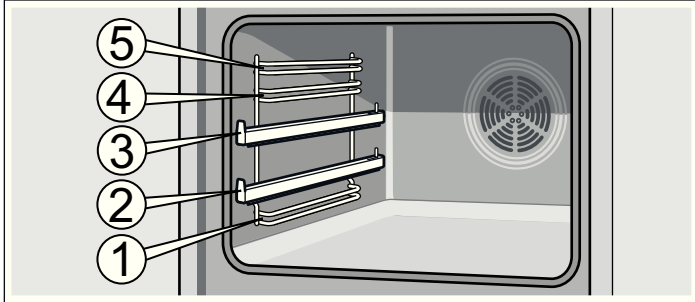

Varuste voidaan vetää suunnilleen puoliksi ulos siten, että se lukittuu. Tällöin ruoka on helppo ottaa ulos uunista.

Varmista työntäessäsi varustetta uuniin, että varusteessa oleva ulkonema on takana. Vain siten se lukittuu paikalleen.

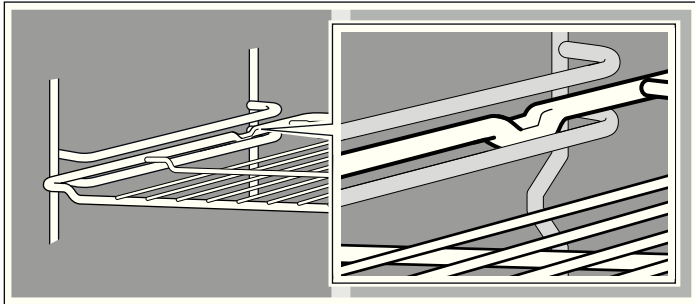

Korkeudella 2 ja 3 olevilla kiskoilla voit vetää varusteen pidemmälle ulos.

Laitteen varustuksesta riippuen kannatinkiskot lukittuvat, kun ne on vedetty kokonaan ulos. Varuste on siten helppo laittaa paikalleen. Lukituksen vapauttamiseksi työnnä kannatinkiskot kevyesti painamalla takaisin uunitilaan.

Huomautus: Varusteet voivat kuumentuessaan muuttaa muotoaan. Kun varuste on jäähtynyt, muoto palaa entiselleen. Tämä ei vaikuta toimintaan.

Varusteita voit ostaa huoltopalvelusta, alan liikkeistä tai Internetin kautta. Ilmoita tällöin HEZ-numero.



Ritilä

Astioille, kakkuvuolille, paisteille, grillipaloille ja pakasteruolille.

Työnnä ritilä uuniin avoin sivu uuninluukkuun päin ja taivutettu puoli alaspäin.



Emaloitu leivinpelti

Kakuille ja pikkuleiville.

Työnnä leivinpelti uuniin vino reuna uuninluukkuun kohti.

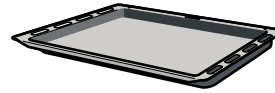

Uunipannu

Mehukkaille kakuille, leivonnaisille, pakasteruolille ja suurille paisteille. Voit käyttää sitä myös rasvankeräysastian, kun grillaat suoraan ritilällä.

Työnnä uunipannu uuniin vino reuna uuninluukkuun kohti.

Lisävarusteet

Lisävarusteita voit ostaa huoltopalvelusta tai alan liikkeistä. Esitteistämme tai Internetistä löydät runsaan valikoiman uuniisi saatavana olevia varusteita. Lisävarusteiden saatavuus ja online-tilausmahdollisuudet vaihtelevat maittain. Lisätietoja löydät myyntiasiakirjoista.

Kaikki lisävarusteet eivät sovi kaikkiin laitteisiin. Ilmoita ostaessasi aina laitteesi tarkka mallinumero (E-Nr.).

Lisävarusteet	HEZ-numero	Käyttö	Soveltuu itsepuhdistukseen
Ritilä	HEZ334000	Astioille, kakkuvuolille, paisteille, grillipaloille ja pakasteruolille.	Ei
Emaloitu leivinpelti	HEZ331072	Kakuille ja pikkuleiville. Työnnä leivinpelti uuniin vino reuna uuninluukkuun kohti.	kyllä
Uunipannu	HEZ332073	Mehukkaille kakuille, leivonnaisille, pakasteruolille ja suurille paisteille. Voit käyttää sitä myös rasvankeräysastian, kun grillaat suoraan ritilällä. Työnnä uunipannu uuniin vino reuna uuninluukkuun kohti.	kyllä
Paistiritilä	HEZ324000	Paisteja varten. Laita ritilä aina uunipannuun. Paistista tihkuva rasva ja lihaneste valuvat pannuun.	Ei
Grillipelti	HEZ325070	Grillaamiseen ritilän sijaan tai roiskesuojuksi uunin likaantumisen estämiseksi. Käytä grillipeltiä vain uunipannussa. Grillaaminen grillipellillä: käytä vain kannatinkorkeudella 1, 2 ja 3. Grillipelti roiskesuojuksena: työnnä uunipannu ja grillipelti ritilän alle.	kyllä
Pizzapelti	HEZ317000	Ihanteellinen pizzalle, pakastetuotteille tai suurille pyöreille kakuille. Voit käyttää pizzapeltiä uunipannun sijaan. Aseta pelti ritilälle ja noudata taukussa olevia ohjeita.	Ei
Paistokivi	HEZ327000	Paistokivi sopii erinomaisesti itse leivotun leivän, sämpylöiden ja pizzan paistamiseen, kun pohjasta halutaan rapea. Paistokivi pitää aina esilämmitettyä suositeltuun lämpötilaan.	kyllä
Profi-uunipannu ja paistiritilä	HEZ333072	Sopii erityisesti suurten ruokamäärien valmistamiseen.	kyllä

Lisävarusteet	HEZ-numero	Käyttö	Soveltuu itsepuhdistukseen
Kansi Profi-uunipannulle	HEZ333001	Kansi tekee Profi-uunipannusta Profi-paistovuoaan.	Ei
Lasinen paistovuoka	HEZ915001	Lasinen paistovuoka sopii uunissa valmistettaviin haudutettuihin ruokiin ja paistoksiin. Sopii erityisen hyvin ohjelma- tai paistoautomaatiikkaa varten.	Ei
Teleskooppikannattimet			
2-osainen	HEZ338250	Korkeudella 2 ja 3 olevilla kiskoilla voit vetää varusteen pitkälle ulos ilman, että se kallistuu.	Ei
3-osainen	HEZ338352	Korkeudella 1, 2 ja 3 olevilla kiskoilla voit vetää varusteen pitkälle ulos ilman, että se kallistuu. 3-osainen kannatin ei sovellu laitteisiin, joissa on grillivarras.	Ei
3-osainen kokonaan ulos vedettävä kannatin	HEZ338356	Korkeudella 1, 2 ja 3 olevilla kiskoilla voit vetää varusteen kokonaan ulos ilman, että se kallistuu. 3-osainen kokonaan ulos vedettävä kannatin ei sovellu laitteisiin, joissa on grillivarras.	Ei
3-osainen kokonaan ulos vedettävä kannatin, jossa pysäytystoiminto	HEZ338357	Korkeudella 1, 2 ja 3 olevilla kiskoilla voit vetää varusteen kokonaan ulos ilman, että se kallistuu. Kiskot lukittuvat, jolloin varuste on helppo laittaa paikalleen. 3-osainen kokonaan ulos vedettävä, pysäytystoiminnolla varustettu kannatin ei sovellu laitteisiin, joissa on grillivarras.	Ei
Höyrysuodatin	HEZ329000	Saatavana uunin lisävarusteena. Höyrysuodatin suodattaa poistoilmassa olevat rasvahiukkaset ja vähentää hajuja. Vain laitteisiin, joiden mallinumeron toinen numero on 6, 7 tai 8 (esim. HBA78B750)	kyllä
Höyrykypsennin	HEZ24D300	Vihannesten ja kalan hellävaraiseen kypsennykseen.	Ei

Hoitotuotteet ja tarvikkeet

Voit hankkia kodinkoneitasi varten sopivia hoito- ja puhdistusaineita tai muita varusteita huoltopalvelusta, alan

liikkeistä tai eräissä maissa Internetin kautta e-Shopista. Ilmoita tällöin kyseinen tuotenumero.

Teräspintojen hoitoliinat	Tuotenumero 311134	Vähentää lian kertymistä. Liinojen sisältämä erikoisöljy hoitaa teräslaitteiden pinnat optimaalisesti.
Uunin ja grillin puhdistusgeeli	Tuotenumero 463582	Uunitilan puhdistukseen. Geeli on hajutonta.
Mikrokuituliina, jossa kennorakenne	Tuotenumero 460770	Sopii erityisesti herkkien pintojen kuten esim. lasin, keraamisen lasin, teräksen tai alumiinin puhdistukseen. Mikrokuituliina poistaa yhdellä kertaa vetisen ja rasvaisen lian.
Luukun lukitsin	Tuotenumero 612594	Varmistaa, että lapset eivät saa avattua uuninluukkua. Lukitsin ruuvataan paikalleen eri tavoin laitteen luukusta riippuen. Noudata luukun lukitsimen mukana olevaa ohjetta.

Luukun lukitsin

Laitteesi mukana on luukun lukitsin. Se kiinnitetään uuniin. Noudata asennusohjetta.

Avaa lukitsin painamalla sitä ylöspäin. Lukitsin ruuvataan paikalleen eri tavoin laitteen luukusta riippuen. Noudata luukun

lukitsimen mukana olevaa ohjetta. Varmista uuninluukkua sulkiessasi, että luukku lukittuu.

Ennen ensimmäistä käyttöä

Seuraavassa kerromme toimenpiteet, jotka Sinun on tehtävä ennen kuin valmistat ensimmäisen kerran ruokaa uunissasi. Lue ensin luku *Turvallisuusohjeet*.

Kellonajan asetus

Kun laite on liitetty sähköverkkoon, näytössä näkyy symboli ☺ ja neljä nollaa. Aseta kellonaika.

1. Paina valitsinta ☺.

Näyttöön ilmestyy kellonaika 12:00.

2. Aseta kellonaika valitsimella + tai -.

Asetettu kellonaika otetaan käyttöön muutaman sekunnin kuluttua.

Uunin kuumentaminen

Poista uutuuden haju kuumentamalla tyhjää, suljettua uunia. Tähän sopii parhaiten kuumennus yhden tunnin ajan ylä-/alalämmöllä  240 °C. Varmista, että uuniin ei ole jäänyt pakkausmateriaalia.

1. Aseta toimintovalitsimella Ylä-/alalämpö .

2. Aseta lämpötilanvalitsimella 240 °C.

Kytke tunnin kuluttua uuni pois päältä. Kierrä tätä varten toimintovalitsin nolla-asentoon.

Varusteiden puhdistus

Puhdista varusteet ennen ensimmäistä käyttöä huolellisesti kuumalla astianpesuaineliuksella ja pehmeällä talousliinalla.

Uunin säätäminen

Voit tehdä uuniisi erilaisia säätöjä. Tässä opastamme Sinua säätämään haluamasi uunitoiminnon ja lämpötilan tai grillitehon. Voit asettaa uunin toiminta-ajan ja toiminnon päättymisajan ruokaasi varten. Katso sitä varten ohjeet luvusta *Aikatoimintojen säätäminen*.

Uunitoiminto ja lämpötila

Esimerkkikuva: Ylä-/alalämpö [] 190 °C.

1. Aseta toimintovalitsimella uunitoiminto.

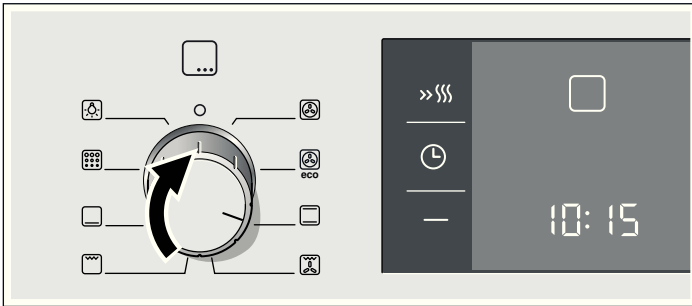

2. Säädä lämpötila tai grillausteho lämpötilavalitsimella.

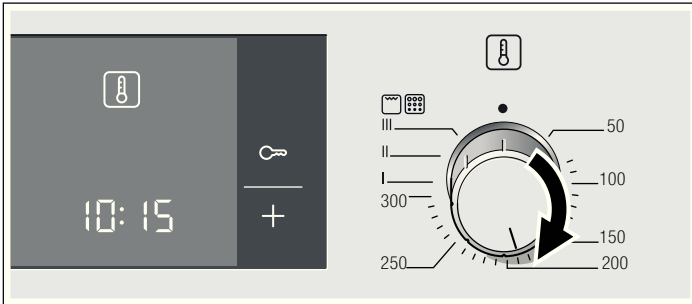

Uuni alkaa kuumentua.

Uunin kytkeminen pois päältä

Kierrä toimintovalitsin nolla-asentoon.

Asetusten muuttaminen

Voit milloin tahansa muuttaa uunitoiminnon ja lämpötilan tai grillaustehon kyseisellä valitsimella.

Pikakuumennus

Pikakuumennuksella uuni saavuttaa halutun lämpötilan erittäin nopeasti.

Käytä pikakuumennusta, kun olet asettanut lämpötilaksi yli 100 °C. Sopivia ovat uunitoiminnot:

- 3D-kiertoilma []
- Ylä-/alalämpö []

Jotta kypsennystulos on tasainen, laita ruoka uuniin vasta kun pikakuumennus on päättynyt.

1. Aseta uunitoiminto ja lämpötila.

2. Paina valitsinta »»».

Näytössä palaa symboli »»». Uuni alkaa kuumentua.

Pikakuumennus on päättynyt

Kuulet äänimerkin. Symboli »»» näytössä sammuu. Laita ruoka uuniin.

Pikakuumennuksen keskeyttäminen

Paina valitsinta »»». Symboli »»» näytössä sammuu.

Aikatoimintojen säätäminen

Uunissa on erilaisia aikatoimintoja. Valitsimella [] haet näyttöön valikon ja siiryt toiminnosta toiseen. Voit tehdä asetuksia niin kauan kuin kaikki aikasyMBOLIT palavat. Sulkumerkit [] osoittavat Sinulle, mitä aikatoimintoa käsittelet. Jo säädetyn aikatoiminnon voit muuttaa suoraan valitsimella + tai -, kun aikasyMBOLI on suluissa.

Hälytін

Voit käyttää hälytintä minuuttikellona. Se käy uunista erillään. Hälyttimellä on oma äänimerkki. Siten kuulet, onko hälyttimeen asetettu aika vai toiminta-aika kulunut loppuun.

1. Paina valitsinta [] yhden kerran.

Näytössä palavat aikasyMBOLIT, sulkumerkit ovat symbolin [] ympärillä.

2. Aseta hälyttimen käyntiaika valitsimella + tai -.

Ehdotusarvo valitsin + = 10 minuuttia

Ehdotusarvo valitsin - = 5 minuuttia

Asetettu aika otetaan käyttöön muutaman sekunnin kuluttua. Hälytін käynnistyy. Näytössä palaa symboli [] ja hälyttimen käyntiaika kuluu näytössä. Muut aikasyMBOLIT sammuvat.

Hälyttimen käyntiaika on kulunut loppuun

Kuulet äänimerkin. Näytössä näkyy 00:00. Kytke hälytін pois päältä valitsimella [] .

Hälyttimen käyntiajan muuttaminen

Muuta hälyttimen käyntiaika valitsimella + tai -. Muutos otetaan käyttöön muutaman sekunnin kuluttua.

Hälyttimen käyntiaika-asetuksen poistaminen

Säädä valitsimella - hälyttimen käyntiaika takaisinpäin arvoon 00:00. Muutos tulee voimaan muutaman sekunnin kuluttua. Hälytін on kytketty pois päältä.

Aika-asetusten haku näyttöön



Jos olet asettanut useampia aikatoimintoja, kyseiset symbolit palavat näytössä. Etusijalla olevan aikatoiminnon symboli on suluissa.

Hälyttimen [], toiminta-ajan [], päättymisajan [] tai kellonajan [] voit hakea näyttöön painamalla valitsinta [] niin monta kertaa, että sulkumerkit ovat kyseisen symbolin ympärillä. Kyseinen arvo näkyy näytössä muutaman sekunnin ajan.

Toiminta-aika

Voit säätää ruokasi kypsennysajan uunissa. Uuni kytkeytyy automaattisesti pois päältä, kun toiminta-aika on kulunut. Siten Sinun ei tarvitse keskeyttää muita töitä kytkeäksesi uunin pois päältä. Kypsennysaika ei ylitä vahingossa.

Esimerkkikuva: Toiminta-aika 45 minuuttia.

1. Aseta toimintovalitsimella uunitoiminto.
2. Säädä lämpötila tai grillausteho lämpötilanvalitsimella.
3. Paina valitsinta  kaksi kertaa.
Näytössä näkyy 00:00. Aikasymbolit palavat, sulkumerkit ovat symbolin  ympärillä.

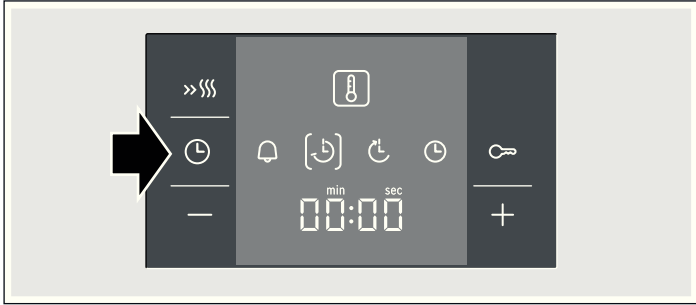



4. Aseta toiminta-aika valitsimella + tai -.
Ehdotusarvo valitsin + = 30 minuuttia
Ehdotusarvo valitsin - = 10 minuuttia



Uuni kytkeytyy muutaman sekunnin kuluttua päälle. Toiminta-aika kuluu näytössä ja symboli  palaa. Muut aikasymbolit sammuvat.

Toiminta-aika on kulunut loppuun

Kuulet äänimerkin. Uuni lakkaa kuumenemasta. Näytössä näkyy 00:00. Paina valitsinta . Voit asettaa uuden toiminta-ajan valitsimella + tai -. Tai paina valitsinta  kaksi kertaa ja kierrä toimintovalitsin nolla-asentoon. Uuni on kytketty pois päältä.

Toiminta-ajan muuttaminen





Muuta toiminta-aika valitsimella + tai -. Muutos otetaan käyttöön muutaman sekunnin kuluttua. Jos hälytyn on asetettu, paina ensin valitsinta .

Toiminta-ajan poistaminen

Säädä toiminta-aika valitsimella - takaisinpäin arvoon 00:00. Muutos otetaan käyttöön muutaman sekunnin kuluttua. Toiminta-aika on poistettu. Jos hälytyn on asetettu, paina ensin valitsinta .

Aika-asetusten haku näyttöön

Jos olet asettanut useampia aikatoimintoja, kyseiset symbolit palavat näytössä. Etusijalla olevan aikatoiminnon symboli on suluissa.



Hälyttimen , toiminta-ajan , päättymisaian  tai kellonaian  voit hakea näyttöön painamalla valitsinta  niin monta kertaa, että sulkumerkit ovat kyseisen symbolin ympärillä. Kyseinen arvo näkyy näytössä muutaman sekunnin ajan.

Päätymisaika

Voit siirtää aikaa, jolloin haluat ruokasi olevan valmista. Uuni käynnistyy automaattisesti ja on valmis haluttuna ajankohtana. Voit esimerkiksi laittaa ruoan aamulla uuniin ja säätää siten, että se on valmista keskipäivällä.

Varmista, että elintarvikkeet eivät ole liian kauan uunissa ja pilaannu.





Esimerkkikuva: Kello on 10:30, toiminta-aika on 45 minuuttia ja uuniin pitää olla valmis kello 12:30.

1. Aseta toimintovalitsin.
2. Aseta lämpötilanvalitsin.
3. Paina valitsinta  kaksi kertaa.
4. Aseta toiminta-aika valitsimella + tai -.
5. Paina valitsinta .
Sulkumerkit ovat symbolin  ympärillä. Näyttöön ilmestyy kellonaika, jolloin ruoka on valmis.

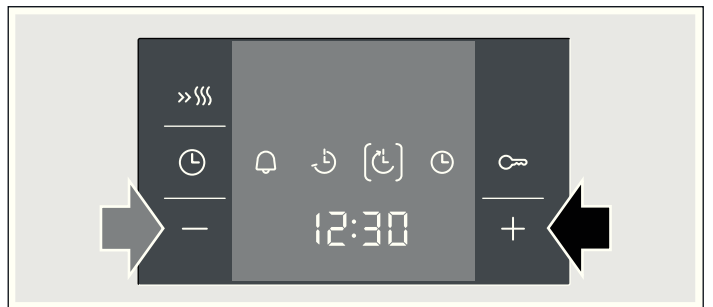



6. Siirrä päätymisaika myöhemmäksi valitsimella + tai -.



Uuni ottaa säädöt käyttöön muutaman sekunnin kuluttua ja kytkeytyy valmiustilaan. Näytössä näkyy kellonaika, jolloin ruoka on valmista, ja symboli  on suluissa. Symbolit  ja  sammuvat. Kun uuni kytkeytyy päälle, toiminta-aika kuluu näytössä ja symboli  on suluissa. Symboli  sammuu.

Toiminta-aika on kulunut loppuun

Kuulet äänimerkin. Uuni lakkaa kuumenemasta. Näytössä näkyy 00:00. Paina valitsinta . Voit asettaa uuden toiminta-ajan valitsimella + tai -. Tai paina valitsinta  kaksi kertaa ja kierrä toimintovalitsin nolla-asentoon. Uuni on kytketty pois päältä.

Päätymisaika-asetuksen muuttaminen





Muuta päätymisaika valitsimella + tai -. Muutos otetaan käyttöön muutaman sekunnin kuluttua. Jos hälytyn on asetettu, paina ensin valitsinta  kaksi kertaa. Älä muuta päätymisaika-asetusta, jos toiminta-aika kuluu jo parhaillaan. Kypsennystulos ei olisi silloin enää oikea.

Päätymisaika-asetuksen poistaminen

Muuta valitsimella - päätymisaian tilalle tämänhetkinen kellonaika. Muutos otetaan käyttöön muutaman sekunnin kuluttua. Uuni käynnistyy. Jos hälytyn on asetettu, paina ensin valitsinta  kaksi kertaa.

Aika-asetusten haku näyttöön

Jos olet asettanut useampia aikatoimintoja, kyseiset symbolit palavat näytössä. Etusijalla olevan aikatoiminnon symboli on suluissa.

Hälyttimen , toiminta-ajan , päättymisajan  tai kellonajan  voit hakea näyttöön painamalla valitsinta  niin monta kertaa, että sulkumerkit ovat kyseisen symbolin ympärillä. Kyseinen arvo näkyy näytössä muutaman sekunnin ajan.

Kellonaika

Kun laite on liitetty ensimmäisen kerran sähköverkkoon tai on sattunut sähkökatkos, näytössä palaa symboli  ja neljä nollaa. Aseta kellonaika.



1. Paina valitsinta .
Näyttöön ilmestyy kellonaika 12:00.

2. Aseta kellonaika valitsimella **+** tai **-**.

Asetettu kellonaika otetaan käyttöön muutaman sekunnin kuluttua.

Kellonajan muuttaminen

Mikään muu aikatoiminto ei saa olla asetettuna.

1. Paina valitsinta  neljä kertaa.
Näytössä palavat aikasympolit, sulkumerkit ovat symbolin  ympärillä.

2. Muuta kellonaika valitsimella **+** tai **-**.

Asetettu kellonaika otetaan käyttöön muutaman sekunnin kuluttua.

Kellonajan poistaminen näytöstä

Voit poistaa kellonajan näytöstä. Katso sitä varten ohjeet luvusta *Perusasetusten muuttaminen*.

Lapsilukko

Lapsilukko estää lapsia kytkemästä uunin vahingossa päälle.

Uuni ei reagoi mihinkään säätöihin. Hälytin ja kellonaika voidaan asettaa myös silloin, kun lapsilukko on kytketty päälle.

Lapsilukon kytkeminen päälle

Toimintovalitsimen pitää olla nolla-asennossa.

Paina valitsinta  noin neljän sekunnin ajan.

Näyttöön ilmestyy symboli . Lapsilukko on kytketty päälle.

Lapsilukon kytkeminen pois päältä

Paina valitsinta  noin neljän sekunnin ajan.

Symboli  näytössä sammuu. Lapsilukko on kytketty pois päältä.





Perusasetusten muutos

Uunissasi on erilaisia perusasetuksia. Voit muuttaa näitä säätöjä omien tarpeidesi mukaan.

Perusasetus	Valinta 0	Valinta 1	Valinta 2	Valinta 3
c0 Näytön valaistuksen kirkkaus	-	yö	keskimääräinen	päivä*
c1 Äänimerkin kesto toiminta-ajan tai hälyttimen käyntiajan päättymisen jälkeen	-	n. 10 s	n. 2 min*	n. 5 min
c2 Kellonajan näyttö	vain käytön aikana	aina*	-	-
c3 Odotusaika, ennen kuin asetus otetaan käyttöön	-	n. 2 s	n. 5 s*	n. 10 s
c5 Teleskooppikannattimet jälki-asennettu	ei	kyllä*	-	-
c6 Kaikkien arvojen palauttaminen tehdasasetuksiin	ei*	kyllä	-	-

* Tehdasasetus

Uunin pitää olla pois päältä.

1. Paina valitsinta  noin 4 sekunnin ajan.
Näyttöön ilmestyy äänimerkin keston tämänhetkinen perusasetus, esim. B. c1 2 meriksi valinnasta 2.
2. Muuta perusasetus valitsimella **+** tai **-**.
3. Vahvista valitsimella .
Näyttöön ilmestyy seuraava perusasetus. Voit käydä kaikki tasot läpi valitsimella  ja tehdä muutokset valitsimella **+** tai **-**.
4. Paina lopuksi valitsinta  noin 4 sekunnin ajan.
Kaikki perusasetukset on otettu käyttöön.

Voit muuttaa perusasetuksia milloin tahansa.

Automaattinen pois päältä kytkeytyminen

Jos et ole useamman tunnin aikana muuttanut laitteen asetuksia, laitteen automaattinen pois päältä kytkeytyminen aktivoituu. Uuni lakkaa kuumenemasta. Tämän tapahtumisajankohta riippuu asetetusta lämpötilasta tai grillausestehosta.

Automaattinen pois päältä kytkeytyminen aktivoituu
Kuulet äänimerkin. Näyttöön ilmestyy F8. Uuni lakkaa kuumenemasta.

Kierrä toimintovalitsin nolla-asentoon. Uuni on kytketty pois päältä.

Automaattisen pois päältä kytkeytymisen poistaminen
Jotta automaattinen pois päältä kytkeytyminen ei aktivoidu tarpeettomasti, aseta toiminta-aika. Uuni kuumenee, kunnes toiminta-aika on kulunut loppuun.

Itsepuhdistus

Uuni kuumenee itsepuhdistuksessa lämpötilaan noin 500 °C saakka. Paistamis-, grillaus- ja leipomisjäämät palavat siten pois, ja Sinun tarvitsee vain pyyhkiä tuhka uunista.

Valittavanasi on kolme eri puhdistustehoa.

Teho	Puhdistusaste	Kesto
1	kevyt	n. 1 tunti, 15 minuuttia
2	keskimääräinen	n. 1 tunti, 30 minuuttia
3	tehokas	n. 2 tuntia

Mitä runsaampaa ja pinttyneempää lika on, sitä korkeampi pitää puhdistustehon olla. Uunitilan puhdistus kahden, kolmen kuukauden välein riittää. Tarvittaessa voit puhdistaa myös useammin. Puhdistus kuluttaa vain noin 2,5 - 4,7 kilowattia.

Tärkeitä ohjeita

Uuninluukku lukittuu turvallisuutesi varmistamiseksi automaattisesti. Uuninluukun saa avattua vasta, kun uunitila on hiukan jäähtynyt ja lukituksesta kertova lukkosymboli sammuu.

Uunilamppu ei pala itsepuhdistuksen aikana.

⚠ Palovamman vaara!

- Uunitila kuumenee itsepuhdistuksen aikana hyvin kuumaksi. Älä avaa laitteen luukkuja tai käsittele lukitushakaa käsin. Anna laitteen jäähtyä. Pidä lapset poissa laitteen läheltä.
- Laitteen ulkopinta kuumenee itsepuhdistuksen aikana hyvin kuumaksi. Älä kosketa laitteen luukkuja. Anna laitteen jäähtyä. Pidä lapset poissa laitteen läheltä.

⚠ Palovaara!

Laitteen ulkopinta kuumenee itsepuhdistuksen aikana hyvin kuumaksi. Älä ripusta palavia esineitä, esim. keittiöpyyhkeitä luukun kahvaan. Pidä laitteen etupuoli vapaana.

Ennen itsepuhdistusta

Uunin pitää olla tyhjä. Poista varusteet, astiat ja ristikot uunista. Ohjeet ristikoiden irrottamiseen löydät luvusta *Huolto ja puhdistus*. Jos ristikoita ei ole poistettu, kuulet äänimerkin. Itsepuhdistus ei käynnisty.

Puhdista uuninluukku ja uunitilan reunat tiivisteen alueelta. Älä puhdista tiivistettä.

⚠ Palovaara!

Irralliset ruoantähteet, rasva ja paistoliemi voivat syttyä palamaan. Pyyhi uunitila ja mukana puhdistettavat varusteet kostealla liinalla.

Varusteiden puhdistus mukana

Ristikot eivät sovellu itsepuhdistukseen. Poista ne uunitilasta. Jos haluat puhdistaa varusteen itsepuhdistuksen mukana, voit hankkia varustekannattimet.

Varustekannattimia on saatavana huoltopalvelusta tai Internetin kautta tuotenumeroilla 466546.

Varustekannattimet kiinnitetään vasemmalle ja oikealle.

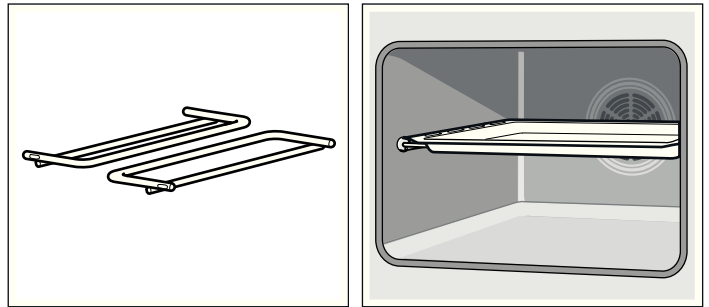

Sen avulla voit puhdistaa emaloidun varusteen, esimerkiksi ilman tarttumattonta pinnoitetta olevan uunipannun, itsepuhdistuksen mukana. Puhdista itsepuhdistuksen mukana aina vain yksi varuste.

Ilman emalipintaa olevat varusteet, esimerkiksi riitilä, eivät sovellu itsepuhdistukseen. Poista se uunitilasta.

⚠ Vakavien terveysvahinkojen vaara!

Älä puhdista tarttumattomalla pinnalla varustettuja peltejä ja vuokia puhdistuksen mukana. Korkea kuumuus vahingoittaa pinnoitetta ja siitä muodostuu myrkyllisiä kaasuja.

Huomautus: Tiedon itsepuhdistukseen soveltuvista varusteista löydät myös käyttöohjeen liitteenä olevasta lisävarustetaulukosta.

Säätäminen

Kun olet valinnut puhdistustehon, kytke uuni päälle.

- Aseta toimintovalitsin kohtaan Itsepuhdistus
- Aseta puhdistusteho lämpötilanvalitsimella.

Näyttöön ilmestyy kellonaika, jolloin itsepuhdistus päättyy, ja symboli on suluissa. Itsepuhdistus käynnistyy muutaman sekunnin kuluttua. Toiminta-aika kuluu näytössä ja symboli on suluissa. Symboli sammuu.

Uuninluukku lukittuu pian käynnistyksen jälkeen. Näytössä palaa symboli Uuninluukun saa avattua vasta, kun symboli sammuu.

Itsepuhdistus on päättynyt

Näytössä näkyy 0:00. Uuni lakkaa kuumenemasta. Kierrä toimintovalitsin nolla-asentoon. Uuni on kytketty pois päältä. Uuninluukun saa avattua vasta, kun symboli näytössä sammuu.

Puhdistustehon muuttaminen

Kun toiminto on käynnistynyt, puhdistustehoa ei voi enää muuttaa.



Itsepuhdistuksen keskeyttäminen

Kierrä toimintovalitsin nolla-asentoon. Uuni on kytketty pois päältä. Uuninluukun saa avattua vasta, kun symboli  näytössä sammuu.

Päättymisajan siirtäminen

Voit säätää itsepuhdistuksen päättymisajan myöhemmäksi. Itsepuhdistus voi esimerkiksi tapahtua yöllä, jotta uuni on päivällä käytettävissäsi.

Tee asetukset kohtien 1 ja 2 mukaan. Ennen kuin itsepuhdistus käynnistyy, siirrä päättymisaika myöhemmäksi valitsimella **+** tai **-**.

Uuni kytkeytyy odotustilaan. Näytössä näkyy kellonaika, jolloin itsepuhdistus päättyy, ja symboli  on suluissa. Kun itsepuhdistus käynnistyy, toiminta-aika kuluu näytössä ja symboli  on suluissa. Symboli  sammuu.

Itsepuhdistuksen jälkeen

Kun uuni on jäähtynyt, pyyhi jäljelle jäänyt tuhka uunitilasta kostealla liinalla.

Hoito ja puhdistus

Uunisi pysyy kauan kauniina ja ehjänä, kun hoidat ja puhdistat uunia huolellisesti. Seuraavassa saat ohjeet uunisi oikeasta hoidosta ja puhdistuksesta.

Huomautuksia

- Laitteen etupuolella esiintyy pieniä värjeroja eri materiaalien kuten lasin, muovin tai metallin takia.
- Luukun lasissa olevat, valumajälkiä muistuttavat varjot ovat heijastumia uunilampun valosta.
- Emali kovetetaan erittäin korkeissa lämpötiloissa. Siinä voi syntyä vähäisiä värimuutoksia. Se on normaalia, eikä se vaikuta mitenkään toimintaan. Ohuiden peltien reunoja ei voida täysin emaloida. Siksi ne voivat olla paljaita. Tämä ei heikennä korroosiosuojaa.

Puhdistusaine

Jotta eri pinnat eivät vahingoitu vääristä puhdistusaineista, noudata taulukon ohjeita. Älä käytä

- voimakkaita tai hankaavia puhdistusaineita,
- vahvasti alkoholipitoisia puhdistusaineita,
- kovia hankaustyynyjä tai puhdistussieniä,
- painepesuria tai höyrysuihkua.

Huuhtelee uudet sieniliinat huolellisesti ennen käyttöä.

Alue	Puhdistusaine
Uunin etuosa	Kuuma astianpesuaineliuos: Puhdista talousliinalla ja kuivaa pehmeällä liinalla. Älä käytä lasinpesuainetta tai puhdistuslastaa.
Ruostumaton teräs	Kuuma astianpesuaineliuos: Puhdista talousliinalla ja kuivaa pehmeällä liinalla. Poista kalkki-, rasva-, tärkkelys- ja valkuaistahrat välittömästi. Tahrojen alle voi muodostua korroosioita. Huoltopalvelusta tai alan liikkeistä on saatavana erityisiä ruostumattoman teräksen hoitoaineita, jotka soveltuvat lämpimille pinnoille. Sivele pinnalle hyvin ohut kerros hoitoainetta pehmeällä liinalla.
Luukun pinnat	Lasinpesuaine: Puhdista pehmeällä liinalla. Älä käytä puhdistuslastaa.
Luukun kehys	Ruostumattoman teräksen puhdistusaine (saatavana huoltopalvelusta tai alan liikkeistä): Noudata valmistajan ohjeita.

Alue	Puhdistusaine
Uunitila	Kuuma astianpesuaineliuos tai etikka-vesi: Puhdista talousliinalla. Käytä pinttyneeseen likaan teräslankapesintä tai uuninpuhdistusainetta. Käytä vain kylmään uuniin. Käytä mieluiten itsepuhdistusta. Noudata luvussa <i>Itsepuhdistus</i> olevia ohjeita!
Uunilampun lasisuojaus	Kuuma astianpesuaineliuos: Puhdista talousliinalla.
Ristikot	Kuuma astianpesuaineliuos: Liota ja puhdista talousliinalla tai harjalla.
Teleskooppikannattimet	Kuuma astianpesuaineliuos: Puhdista talousliinalla tai harjalla. Älä liota, pese astianpesukoneessa tai itsepuhdistustoiminnon mukana. Kannattimet vaurioituvat ja jumittuvat.
Varusteet	Kuuma astianpesuaineliuos: Liota ja puhdista talousliinalla tai harjalla.

Ristikoiden irrotus ja asennus

Voit ottaa ristikot pois paikoiltaan puhdistusta varten. Uunin pitää olla jäähtynyt.

Ristikoiden irrotus

1. Nosta ristikkoo edestä ylöspäin
2. ja irrota ripustuksestaan (kuva A).
3. Vedä sitten koko ristikkoo eteenpäin
4. ja ota pois paikaltaan (kuva B).

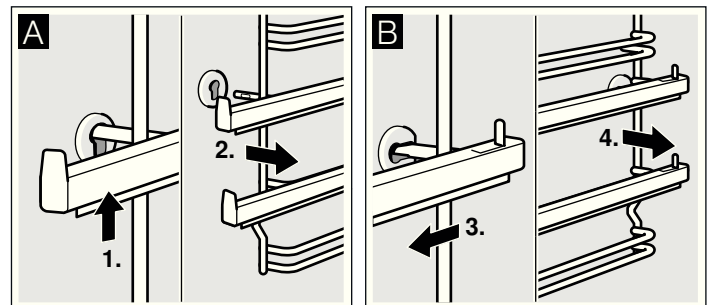

Puhdista ristikot astianpesuaineella ja astianpesusienellä. Poista kiinni tarttunut lika harjalla.

Ristikoiden asennus

1. Aseta ristikko ensin takimmaiseen holkkiin, työnnä sitä hiukan taaksepäin (kuva A)
2. ja ripusta sitten etummaiseen holkkiin (kuva B).

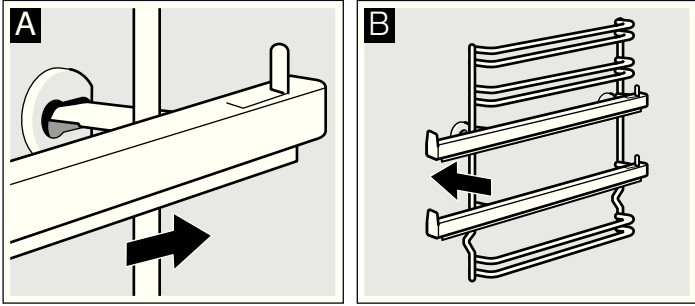

Ristikko sopii vain oikealle tai vasemmalle. Varmista, että kuten kuvassa B korkeus 1 ja 2 ovat alhaalla ja korkeus 3, 4 ja 5 ylhäällä. Kiskot pitää saada vedettyä eteenpäin ulos.

Uuninluukun irrotus ja asennus

Voit ottaa uuninluukun pois paikaltaan puhdistamista ja luukun lasien irrottamista varten.

Uuninluukun saranoiden on sulkuvipu. Kun sulkuvivut on käännetty kiinni (kuva A), uuninluukku on lukittu. Sitä ei voi ottaa pois paikaltaan. Kun sulkuvivut on käännetty auki uuninluukun irrottamista varten (kuva B), saranat on lukittu. Ne eivät pääse napsahtamaan kiinni.

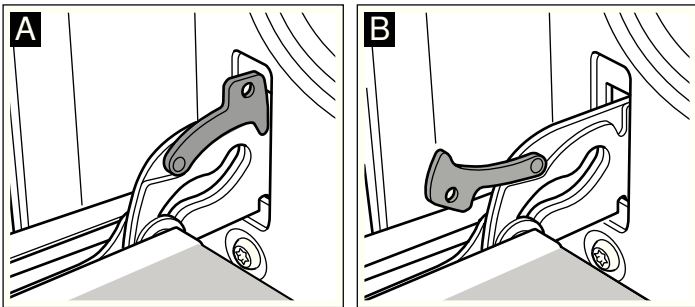

⚠ Loukkaantumisvaara!

Kun saranoiden lukitus on avattu, ne napsahtavat kovalla voimalla kiinni. Varmista, että sulkuvivut on käännetty aina kokonaan kiinni, tai uuninluukku irrotettaessa kokonaan auki.

Luukun irrotus

1. Avaa uuninluukku kokonaan.
2. Käännä molemmat sulkuvivut vasemmalla ja oikealla kokonaan auki (kuva A).
3. Sulje uuninluukku vasteeseen saakka. Tartu luukkuun molemmin käsin vasemmalta ja oikealta. Sulje vielä hiukan pidemmälle ja vedä pois paikaltaan (kuva B).

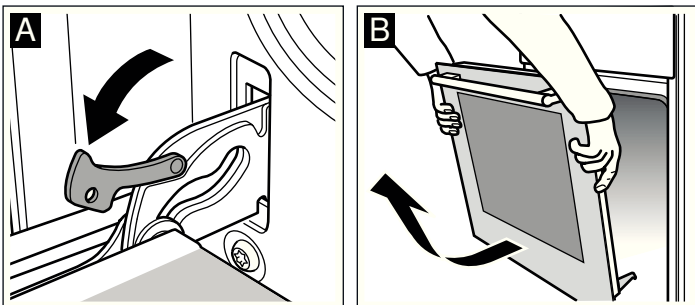

Luukun asennus

Asenna uuninluukku takaisin paikalleen päinvastaisessa järjestyksessä.

1. Varmista uuninluukku asentaessasi, että asetat molemmat saranat aukkoon suoraan (kuva A).
2. Saranassa olevan uran pitää lukittua paikalleen kummallakin sivulla (kuva B).

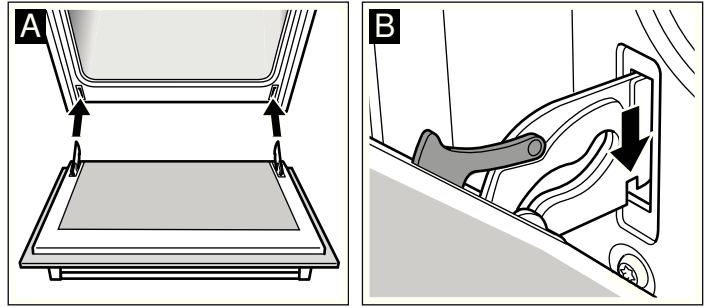

3. Käännä molemmat sulkuvivut taas kiinni (kuva C). Sulje uuninluukku.

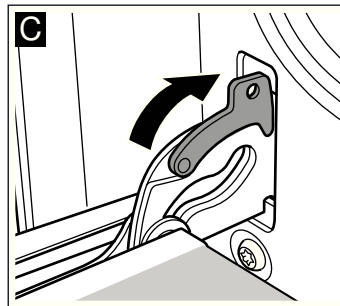

⚠ Loukkaantumisvaara!

Jos uuninluukku putoaa tahattomasti pois paikaltaan tai sarana napsahtaa kiinni, älä koske saranaan. Soita huoltopalveluun.

Uuninluukun suojuksen irrotus

Uuninluukun suojus voi värjäytyä. Voit irrottaa suojuksen perusteellista puhdistusta varten.

1. Avaa uuninluukku kokonaan.
2. Ruuvaa uuninluukun suojus irti. Ruuvaa tätä varten vasemmalla ja oikealla olevat ruuvit auki (kuva A).
3. Irrota suojus (kuva B).

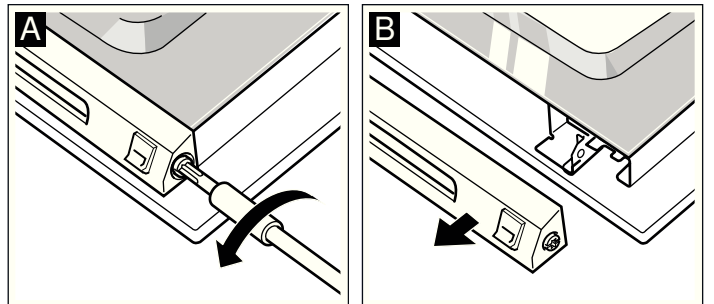

Varmista, että uuninluukku ei suljeta, kun suojus on irti. Sisälasi voi vahingoittua.

Puhdista suojus teräksen puhdistusaineella.

4. Laita suojus takaisin paikalleen ja kiinnitä se.
5. Sulje uuninluukku.

Luukun lasien irrotus ja asennus

Voit irrottaa uuninluukun lasit puhdistamisen helpottamiseksi.

Kiinnitä sisälaseja irrottaessasi huomio järjestykseen, jossa otat lasit pois paikoiltaan. Ota lasissa oleva numero huomioon, jotta asennat lasit oikeassa järjestyksessä takaisin paikoilleen.

Irrotus

1. Ota uuninluukku pois paikaltaan ja laita se pyyhkeen päälle kahva alaspäin.
2. Ruuvaa uuninluukun yläreunassa oleva suojus irti. Ruuvaa tätä varten vasemmalla ja oikealla olevat ruuvit auki (kuva A).
3. Nosta ylintä lasia ja vedä se pois paikaltaan ja poista molemmat pienet tiivistet (kuva B).

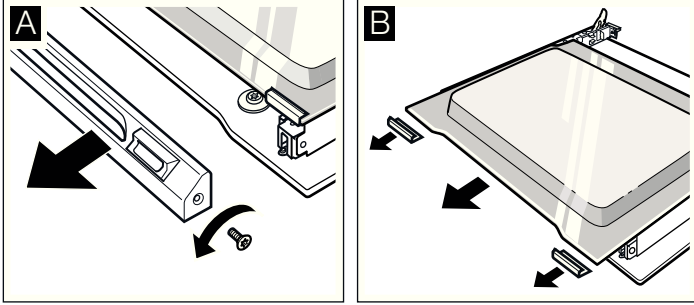

4. Ruuvaa hakaset oikealla ja vasemmalla auki. Nosta lasia ja ota hakaset pois lasilta (kuva C).
5. Poista lasin alaosassa oleva tiiviste (kuva D). Vedä tiiviste ylöspäin pois paikaltaan. Vedä lasi pois paikaltaan.

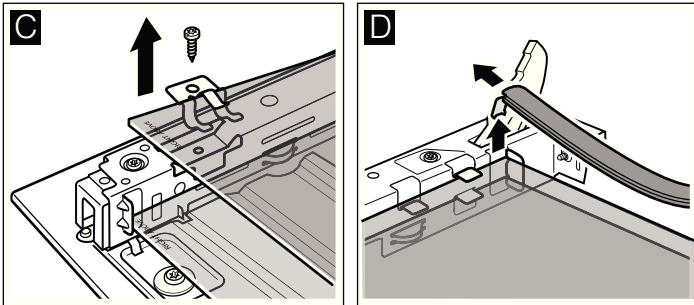

6. Vedä alalasi viistosti ylöspäin pois paikaltaan.
7. ÄLÄ ruuvaa vasemmalla ja oikealla metalliosassa olevia ruuveja irti (kuva E).

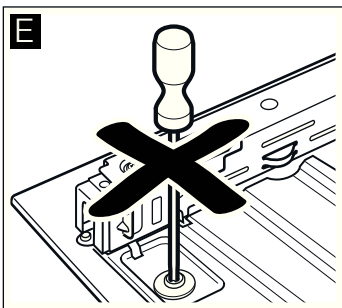

Puhdista lasit lasinpesuaineella ja pehmeällä liinalla.

⚠ Loukkaantumisvaara!

Laitteen luukun naarmuuntunut lasi voi särkyä. Älä käytä puhdistuslastaa, voimakkaita tai hankaavia puhdistusaineita.

Asennus

Varmista asentaessasi, että molemmissa lasissa lukee vasemmalla alhaalla ylösalaisin "right above".

1. Työnnä alalasi viistosti taaksepäin paikalleen (kuva A).
2. Työnnä keskimäinen lasi paikalleen (kuva B).

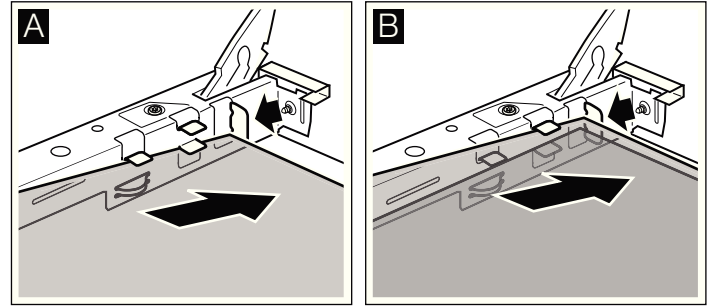

3. Aseta hakaset oikealla ja vasemmalla lasille, kohdista suoraan paikalleen siten, että jouset ovat ruuvinreiän päällä ja ruuvaa kiinni (kuva C).
4. Aseta lasin alaosassa oleva tiiviste takaisin paikalleen (kuva D).

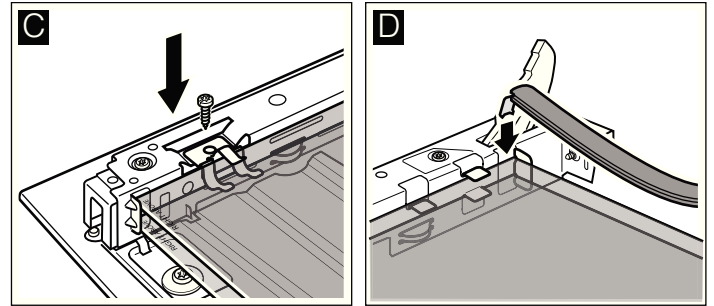

5. Työnnä ylin lasi viistosti taaksepäin paikalleen molempiin pidikkeisiin. Varmista, että et tällöin työnnä tiivistettä taaksepäin (kuva E).
6. Aseta molemmat pienet tiivistet vasemmalla ja oikealla takaisin lasin päälle (kuva F).

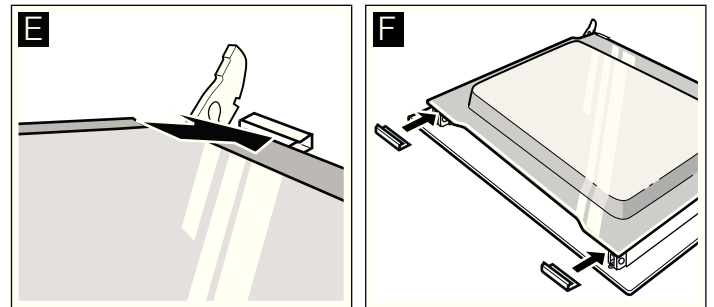

7. Laita suojus paikalleen ja ruuvaa se kiinni.
8. Laita uuninluukku paikalleen.





Käytä uunia vasta, kun lasit ovat oikein paikoillaan.

Ohjeita toimintahäiriöiden varalle

Jos toimintahäiriöitä esiintyy, kyseessä on yleensä pikkuseikka. Tutustu taulukkoon ennen kuin soitat huoltopalveluun. Voit ehkä poistaa häiriön itse.

Häiriötaulukko

Jos ruoka ei joskus onnistu parhaalla mahdollisella tavalla, tutustu lukuun *Testattu koeketjössämme*. Sieltä löydät monia vihjeitä ja ohjeita ruoanvalmistukseen.

Häiriö	Mahdollinen syy	Aputoimenpide/ohjeet
Uuni ei toimi.	Sulake on palanut. Sähkökatkos.	Tarkasta sulakerasiasta, onko sulake kunnossa. Tarkasta, palaako keittiön lamppu tai toimivatko muut laitteet keittiössä.
Näytössä palaa  ja neljä nollaa.	Sähkökatkos.	Aseta kellonaika uudelleen.
Uuni ei kuumene.	Koskettimissa on pölyä.	Kierrä valitsimia useita kertoja edestakaisin.
Uuninluukkua ei voi avata. Näytössä palaa symboli  .	Uuninluukku on lukittu itsepuhdistuksen  takia.	Odota, kunnes uuni on jäähtynyt ja symboli  sammuu.
Uuni ei kuumene. Kaksoispiste vilkkuu näytössä.	Uuni on esittelytilassa.	Kytke sulake sulakerasiassa pois päältä ja 20 sekunnin kuluttua uudelleen päälle. Paina nyt noin 2 minuutin kuluessa valitsinta  noin 4 sekunnin ajan, kunnes kaksoispiste palaa jatkuvasti.
Näyttöön ilmestyy F8.	Automaattinen pois päältä kytkytyminen aktivoitui.	Kierrä toimintovalitsin noll asentoon.

Virheilmoitukset

Jos näyttöön ilmestyy virheilmoitus, jossa on **E**, paina valitsinta . Aseta sen jälkeen kellonaika uudelleen. Jos virheilmoitus ilmestyy uudelleen näyttöön, soita huoltopalveluun.

Seuraavien virheilmoitusten kohdalla voit ehkä itse korjata asian.

Virheilmoitus	Mahdollinen syy	Aputoimenpide/ohjeet
E0 11	Valitsinta on painettu liian kauan tai se on peitetty.	Paina yksitellen kaikkia valitsimia. Tarkasta, onko joku valitsin jumittunut, peitetty tai likainen.
E0 15	Uunin lämpötila on liian korkea.	Uuninluukku lukittuu ja kuumeneminen keskeytyy. Odota, kunnes uuni on jäähtynyt. Paina valitsinta  ja aseta kellonaika uudelleen.

Sähköiskun vaara!

Epäasianmukaiset korjaukset ovat vaarallisia. Korjaukset saa suorittaa vain asianmukaisen koulutuksen saanut huoltoteknikko.

Uunin katossa olevan uunilampun vaihto

Palanut uunilamppu on vaihdettava uuteen. Lämmönkestäviä varalamppuja, 40 W, on saatavana huoltopalvelusta tai alan liikkeistä. Käytä vain näitä lamppeja.

Sähköiskun vaara!

Kytke sulake sulakerasiassa pois päältä.

1. Laita keittiöpyyhe kylmään uuniin vahinkojen välttämiseksi.
2. Ota lampun suojus pois. Paina tätä varten metallituet peukalolla taaksepäin (kuva A).
3. Kierrä lamppu irti ja vaihda se samanlaiseen lamppuun (kuva B).

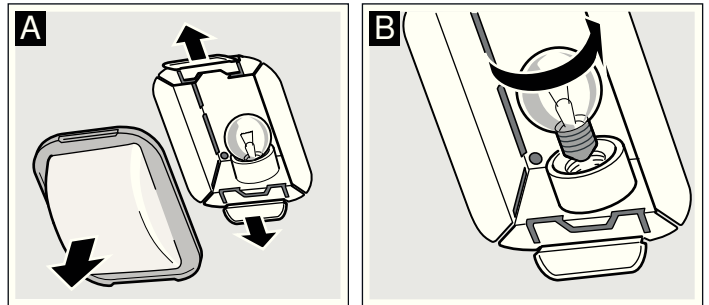

4. Aseta lasisuojaus taas paikalleen. Laita ensin yksi sivu paikalleen ja paina toista sivua napakasti. Lasi lukittuu paikalleen.
5. Ota keittiöpyyhe pois ja kytke sulake päälle.

Lasisuojaus

Vaurioitunut lampun suojus on vaihdettava. Sopivia lampun suojuksia on saatavana huoltopalvelusta. Ilmoita laitteen mallinumero ja sarjanumero.

Huoltopalvelu

Jos laitteesi täytyy korjata, käänny huoltopalvelumme puoleen. Pyrimme aina löytämään sopivan ratkaisun ja välttämään tarpeettomat huoltokorjauksen käynnit.

Mallinumero (E-Nr.) ja sarjanumero (FD-Nr.)

Ilmoita soittaessasi laitteen mallinumero (E-Nr.) ja sarjanumero (FD-Nr.), jotta saat heti pätevät neuvot. Tyypikilpi numeroineen löytyy oikealta, uuninluukun sivulta. Jotta löydät tiedot tarvittaessa helposti, voit kirjoittaa laitteesi tiedot ja huoltopalvelun puhelinnumeron tähän.

E-nro	FD-nro
-------	--------

Huoltopalvelu

Ota huomioon, että huoltopalvelun asentajan käynti käyttövirheen takia aiheuttaa Sinulle kustannuksia myös takuuajana.

Kaikkien maiden yhteystiedot löydät oheisesta huoltoliikeluettelosta.

Korjaustilaus ja neuvonta häiriötilanteissa

FIN 020 751 0700
Fixed line 8,27 snt/call + 7 snt/min (inc. VAT 23%)
Mobile 8,27 snt/call + 15 snt/min (inc. VAT 23%)

Luota valmistajan asiantuntemukseen. Siten varmistat, että korjauksen tekee koulutettu huoltoteknikko, joka käyttää alkuperäisiä varaosia.

Energia ja ympäristö

Uusi laitteesi on erityisen energiatehokas. Tästä löydät tietoa energialtaan optimoidusta uunitoiminnosta Kiertoilma eco. Lisäksi annamme vihjeitä energiansäästöä ja kerromme laitteen asianmukaisesta hävittämisestä.

Uunitoiminto Kiertoilma eco

Energiatehokkaalle uunitoiminnolla Kiertoilma eco voit valmistaa lukuisia ruokia yhdellä tasolla. Puhallin jakaa takaseinällä olevan rengaslämmityselementin energialtaan optimaalisen lämmön tasaisesti uuniin. Leipominen, paistaminen ja kypsennys onnistuvat ilman esilämmitystä.

Huomautuksia

- Laita ruoat kylmään tyhjään uuniin. Vain silloin energian käyttö on optimaalinen.
- Avaa uuninluukku kypsennyksen aikana vain, kun se on välttämätöntä.

Taulukko

Taulukosta löydät valikoiman ruokia, jotka soveltuvat parhaiten uunitoimintoon Kiertoilma eco. Saat tietoa sopivista lämpötiloista ja kypsennysajoista. Kerromme, mikä varuste ja mikä kannatinkorkeus on sopiva.

Lämpötila ja kypsennysaika riippuvat elintarvikkeen määrästä, rakenteesta ja laadusta. Sen tähden taulukossa on annettu vaihteluvälit eri säätöarvoille. Kokeile ensin alemmaa arvoa. Matala lämpötila ruskistaa tasaisemmin. Säädä seuraavalla keralla tarvittaessa korkeampi arvo.

Laita vuoat ja astiat rutilän keskelle. Kun asetat elintarvikkeita suoraan rutilälle, työnnä lisäksi uunipannu korkeudelle 1. Rasva ja neste valuvat siihen ja uuni pysyy puhtaampana.

Ruoat Kiertoilmalla eco  	Varusteet	Korkeus	Lämpötila °C	Kesto minuutteina
Kakut ja leivonnaiset				
Sokerikakkutaikina pellillä kuivalla täytteellä	Leivinpelti	3	170-190	25-35
Sokerikakkutaikina vuoissa	Pitkänomainen vuoka	2	160-180	50-60
Piirakkapohja, sokerikakkutaikina	Torttuvuoka	2	160-180	20-30
Hedelmäkakku, hieno, sokerikakkutaikina	Irtopohja-/torvivuoka	2	160-180	50-60
Hiivataikina pellillä kuivalla täytteellä	Leivinpelti	3	170-190	25-35
Murotaikina pellillä kuivalla täytteellä	Leivinpelti	3	180-200	20-30
Kääretorttu	Leivinpelti	3	170-190	15-25
Täytekakkupohja, 2 munaa	Torttuvuoka	2	150-170	20-30
Täytekakku, 6 munaa	Irtopohjavuoka	2	150-170	40-50
Lehtitaikinaleivonnaiset	Leivinpelti	3	180-200	20-30
Pikkuleivät	Leivinpelti	3	130-150	15-25
Pursotin pikkuleivät	Leivinpelti	3	140-150	30-45
Tuulihatut	Leivinpelti	3	210-230	35-45
Sämpylät, ruisjauhot	Leivinpelti	3	200-220	20-30
Paistokset				
Perunagratiini	Uunivuoka	2	160-180	60-80
Lasagne	Uunivuoka	2	180-200	40-50

Ruoat Kiertoilmalla eco 	Varusteet	Korkeus	Lämpötila °C	Kesto minuut-teina
Pakastetuotteet				
Pizza, ohut pohja	Uunipannu	3	190-210	15-25
Pizza, paksu pohja	Uunipannu	2	180-200	20-30
Ranskalaiset perunat	Uunipannu	3	200-220	20-30
Chicken wings	Uunipannu	3	220-240	20-30
Kalapuikot	Uunipannu	3	220-240	10-20
Paistovalmiit sämpylät	Uunipannu	3	180-200	10-15
Liha				
Naudan patapaisti, 1,5 kg	Kannellinen astia	2	190-210	130-150
Porsaanpaisti, niskapala, 1 kg	Avoin astia	2	190-210	110-130
Vasikanpaisti, kulmapaisti, 1,5 kg	Avoin astia	2	190-210	110-130
Kala				
Pietarinkala, 2 kpl à 750 g	Uunipannu	2	170-190	50-60
Pietarinkala suolakuoressa, 900 g	Uunipannu	2	170-190	60-70
Hauki, 1000 g	Uunipannu	2	170-190	60-70
Purotaimen, 2 kpl à 500 g	Uunipannu	2	170-190	45-55
Kalafilee, 100 g/kpl	Kannellinen astia	2+1	190-210	30-40

Energiansäästö

- Esilämmitä uuni vain, kun ruokaohjeessa tai käyttöohjeen taulukossa kehoitetaan niin tekemään.
- Käytä tummia, mustaksi maalattuja tai emaloituja kakkuvuokia. Ne ottavat hyvin lämpöä vastaan.
- Avaa uuninluukku mahdollisimman harvoin kypsennyksen, leipomisen tai paistamisen aikana.
- Paista useampia kakkuja mieluiten peräkkäin. Uuni on vielä lämmin. Se lyhentää toisen kakun paistoaikaa. Voit laittaa uuniin myös kaksi pitkänomaista vuokaa rinnakkain.

- Jos kypsymisaika on pitkä, voit kytkeä uunin 10 minuuttia ennen kypsymisajan päättymistä pois päältä ja käyttää jälkilämmön loppukypsentämiseen.

Ympäristöystävällinen hävittäminen

Hävitä pakkaus ympäristöystävällisesti.



Tämä laite on käytettyjä sähkö- ja elektroniikkalaitteita (waste electrical and electronic equipment - WEEE) koskevan eurooppalaisen direktiivin 2002/96/EY mukainen. Direktiivi määrittelee EU-maita koskevat säädökset käytöstä poistettujen laitteiden palautusoikeudesta ja kierrätyksestä.

Testattu koekeittiössämme

Tästä löydät valikoiman ruokia ja niiden parhaat mahdolliset säädöt. Opastamme Sinua valitsemaan ruokaasi parhaiten sopivan uunitoiminnon ja lämpötilan. Annamme ohjeet sopivista varusteista ja kannatinkorkeuksista. Saat myös astioita ja valmistusta koskevia vihjeitä.

Huomautuksia

- Taulukossa olevat arvot pätevät, kun ruoka asetetaan kylmään ja tyhjään uuniin. Esilämmitä vain, kun taulukossa kehoitetaan niin tekemään. Laita leivinpapperi varusteelle vasta esilämmityksen jälkeen.
- Taulukoiden ajat ovat ohjearvoja. Ne riippuvat elintarvikkeiden laadusta ja ominaisuuksista.
- Käytä laitteen mukana toimitettuja varusteita. Varusteita on saatavana lisävarusteena alan liikkeistä tai huoltopalvelusta. Poista uunista ennen käyttöä varusteet ja astiat, joita et tarvitse.
- Käytä aina patalappua, kun otat kuumaa varusteen tai astian uunista.

Kakut ja leivonnaiset

Paistaminen yhdellä tasolla

Kakun paistaminen onnistuu parhaiten ylä-/alalämmöllä .

Kun paistat 3D-kiertoilmalla , käytä varusteiden seuraavia kannatinkorkeuksia.

- Vuokakakut: korkeus 2
- Kakku pellillä: korkeus 3

Paistaminen useammalla tasolla

Käytä 3D-kiertoilmaa .

Kannatinkorkeudet 2 tasolla paistettaessa:

- Uunipannu: korkeus 3
- Leivinpelti: korkeus 1

Kannatinkorkeudet 3 tasolla paistettaessa:

- Leivinpelti: korkeus 5
- Uunipannu: korkeus 3
- Leivinpelti: korkeus 1

Samanaikaisesti uuniin laitettujen pellillisten ei tarvitse välttämättä olla samanaikaisesti valmiita.

Taulukoista löydät lukuisia ehdotuksia ruokiasi varten.

Kun paistat samanaikaisesti kolme pitkänomaista vuokaa, aseta ne ritilöille kuvan osoittamalla tavalla.

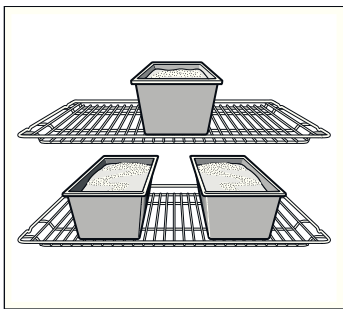

Leivontavuokat

Tummat metallivuokat ovat parhaita.

Jos käytät vaaleaa, ohutta metallista paistovuokaa tai lasivuokaa, paistoaika pitenee ja kakku ei ruskistu yhtä tasaisesti.

Jos haluat käyttää silikonivuokaa, noudata valmistajan ohjeita ja reseptejä. Silikonivuokat ovat usein pienempiä kuin tavanomaiset vuokat. Taikinamäärät ja reseptin tiedot voivat olla poikkeavia.

Taulukot

Taulukoista löydät optimaaliset uunitoiminnot erilaisille kakuille ja leivonnaisille. Lämpötila ja paistoaika riippuvat taikinan määrästä ja laadusta. Sen tähden taulukoissa on annettu vaihteluvälit eri säätöarvoille. Kokeile ensin alempaa arvoa. Matala lämpötila ruskistaa tasaisemmin. Säädä seuraavalla keralla tarvittaessa korkeampi arvo.

Paistoaajat lyhenevät 5-10 minuuttia, kun esilämmität uunin.

Lisätietoja löydät kohdasta *Leipomisvihjeitä* taulukkojen jälkeen.

Vuokakakut	Vuoka	Paisto- kor- keus	Uunitoi- minto	Lämpötila °C	Kesto minuut- teina
Sokerikakku, yksinkertainen	Rengas-/pitkänomainen vuoka	2	☉	160-180	50-60
	3 pitkänomaista vuokaa	3+1	☉	140-160	60-80
Sokerikakku, hieno	Rengas-/pitkänomainen vuoka	2	☐	150-170	60-70
Piirakkapohja, sokerikakkutaikina	Torttuvuoka	3	☐	160-180	20-30
Hedelmäkakku, sokerikakkutaikina	Irtopohja-/torvivuoka	2	☐	160-180	50-60
Kakkupohja, 2 munaa (esilämmitys)	Torttuvuoka	2	☐	150-170	20-30
Täytekakku, 6 munaa (esilämmitys)	Irtopohjavuoka	2	☐	150-170	40-50
Reunallinen murotaikinapohja	Irtopohjavuoka	1	☐	180-200	25-35
Hedelmä- tai rahkatorttu, murotaikina- pohja*	Irtopohjavuoka	1	☐	160-180	70-90
Sveitsiläinen hedelmäpiirakka	Pizzapelti	1	☐	220-240	35-45
Torvivuokakakku	Torvivuoka	2	☐	150-170	60-70
Pizza, ohut pohja jolla vähän täytettä (esilämmitys)	Pizzapelti	1	☐	280-300	10-15
Pikantit kakut*	Irtopohjavuoka	1	☐	170-190	45-55

* Anna kakun jäähtyä pois päältä kytketyssä, suljetussa uunissa noin 20 minuuttia.

Kakku pellillä	Varusteet	Paisto- kor- keus	Uunitoi- minto	Lämpötila °C	Kesto minuut- teina
Sokerikakkutaikina kuivalla täytteellä	Leivinpelti	2	☐	170-190	20-30
	Uunipannu + leivinpelti	3+1	☉	150-170	35-45
Sokerikakkutaikina mehukkaalla täyt- teellä, hedelmät	Uunipannu	2	☐	170-190	25-35
	Uunipannu + leivinpelti	3+1	☉	140-160	40-50
Hiivataikina kuivalla täytteellä	Leivinpelti	3	☐	170-180	25-35
	Uunipannu + leivinpelti	3+1	☉	150-170	35-45
Hiivataikina mehukkaalla täytteellä, hedelmät	Uunipannu	3	☐	160-180	40-50
	Uunipannu + leivinpelti	3+1	☉	150-160	50-60
Murotaikina kuivalla täytteellä	Leivinpelti	1	☐	180-200	20-30
Murotaikina mehukkaalla täytteellä, hedelmät	Uunipannu	2	☐	160-180	60-70
Sveitsiläinen hedelmäpiirakka	Uunipannu	1	☐	210-230	40-50
Kääretorttu (esilämmitys)	Leivinpelti	2	☐	170-190	15-20
Pullapitko, 500 g jauhoja	Leivinpelti	2	☐	170-190	25-35
Stollen-joulupulla, 500 g jauhoja	Leivinpelti	3	☐	160-180	60-70
Stollen-joulupulla, 1 kg jauhoja	Leivinpelti	3	☐	150-170	90-100
Struudeli, makea	Uunipannu	2	☐	190-210	55-65

Kakku pellillä	Varusteet	Paisto- korkeus	Uunitointo	Lämpötila °C	Kesto minuutteina
Pizza	Leivinpelti	2	☐	200-220	25-35
	Uunipannu + leivinpelti	3+1	☒	180-200	40-50
Täytetty piirakka (esilämmitys)	Uunipannu	2	☐	280-300	10-12
Börek-piiras	Uunipannu	2	☐	180-200	40-50

Pienleivonnaiset	Varusteet	Paisto- korkeus	Uunitointo	Lämpötila °C	Kesto minuutteina
Pikkuleivät	Leivinpelti	3	☒	140-160	15-25
	Uunipannu + leivinpelti	3+1	☒	130-150	25-35
	2 leivinpeltiä + uunipannu	5+3+1	☒	130-150	30-40
Pursotin pikkuleivät (esilämmitys)	Leivinpelti	3	☐	140-150	30-40
	Leivinpelti	3	☒	140-150	25-35
	Uunipannu + leivinpelti	3+1	☒	140-150	30-45
	2 leivinpeltiä + uunipannu	5+3+1	☒	130-140	35-50
Makroonit	Leivinpelti	2	☐	110-130	30-40
	Uunipannu + leivinpelti	3+1	☒	100-120	35-45
	2 leivinpeltiä + uunipannu	5+3+1	☒	100-120	40-50
Marenki	Leivinpelti	3	☒	80-100	100-150
Muffinit	Ritilä ja muffinipelti	3	☐	180-200	20-25
	2 ritilää ja muffinipellit	3+1	☒	160-180	25-30
Tuulihatut	Leivinpelti	2	☐	210-230	30-40
Lehtitaikinaleivonnaiset	Leivinpelti	3	☒	180-200	20-30
	Uunipannu + leivinpelti	3+1	☒	180-200	25-35
	2 leivinpeltiä + uunipannu	5+3+1	☒	170-190	35-45
Hiivataikinalleivonnaiset	Leivinpelti	2	☐	190-210	20-30
	Uunipannu + leivinpelti	3+1	☒	160-180	25-35

Leipä ja sämpylät

Jos ohjeessa ei ole muuta mainittu, esilämmitä uuni leipää paistaessasi.

Älä kaada koskaan vettä kuumaan uuniin.

Leipä ja sämpylät	Varusteet	Paisto- korkeus	Uunitointo	Lämpötila °C	Kesto minuutteina
Hiivaleipä, 1,2 kg jauhoja	Uunipannu	2	☐	300	5
				200	30-40
Hapanleipä, 1,2 kg jauhoja	Uunipannu	2	☐	300	8
				200	35-45
Pannuleipä	Uunipannu	2	☐	300	10-15
Sämpylät (ei esilämmitystä)	Leivinpelti	3	☐	200	20-30
Hiivataikinasämpylät, makeat	Leivinpelti	3	☐	180-200	15-20
	Uunipannu + leivinpelti	3+1	☒	150-170	20-30

Leipomisvihjeitä

Haluat leipoa oman reseptisi mukaan.	Ota ohjeeksi taulukossa oleva samantapainen leivonnainen.
Näin varmistat, onko sokerikakku kypsä.	Pistä kakkua korkeimmasta kohdasta puutikulla noin 10 minuuttia ennen ohjeessa mainittun paistoaajan päättymistä. Jos taikina ei enää tartu tikkuun, kakku on valmis.
Kakku painuu kasaan.	Käytä seuraavalla kerralla vähemmän nestettä tai säädä uunin lämpötila 10 astetta matalammaksi. Noudata ohjeen sekoitusaikoja.
Kakku on noussut keskeltä ja jäänyt reunoilta matalammaksi.	Älä voitele irtopohjavuonan reunaa. Irrota kakku paistamisen jälkeen varovasti veitsellä.
Kakku on päältä liian tumma.	Laita kakku alemmalle kannatinkorkeudelle, valitse matalampi lämpötila ja paista kakkua vähän pidemmän aikaa.

Kakku on liian kuiva.	Pistele valmiiseen kakkuun hammastikulla pieniä reikiä. Kostuta se hedelmämeheillä tai alkoholilla. Valitse seuraavalla kerralla 10 astetta korkeampi lämpötila ja lyhennä paistoaikaa.
Leipä tai kakku (esim. juustokakku) näyttää hyvältä, mutta on sisältä tahmea (rasvainen, juovainen).	Käytä seuraavalla kerralla vähän vähemmän nestettä ja paista matalammassa lämpötilassa vähän kauemmin. Esipaista ensin pohja kakuissa, joissa on kostea täyte. Ripottele päälle manteleita tai korppujauhoja ja levitä päällyste päälle. Noudata ohjetta ja paistoaikoja.
Leivonnaiset ruskistuvat epätasaisesti.	Valitse hieman alhaisempi lämpötila, silloin leivonnainen paistuu tasaisemmin. Paista herkäät leivonnaiset ylä-/alalämmöllä ☐ yhdellä tasolla. Myös reunojen yli ulottuva leivinpaperi voi vaikeuttaa ilmankiertoa. Leikkaa leivinpaperi aina peltiin sopivaksi.
Hedelmäkakku on alapuolelta liian vaalea.	Laita kakku seuraavalla kerralla yhtä tasoa alemmaksi.
Hedelmämeheä valuu reunojen yli.	Käytä seuraavalla kerralla syvempää uunipannua.
Hiivataikinasta valmistetut pienleivonnaiset liimautuvat paistettaessa toisiinsa.	Leivonnaisten pitäisi olla n. 2 cm etäisyydellä toisistaan. Siten leivonnaisilla on riittävästi tilaa kohota kauniisti ja ruskistua joka puolelta.
Olet paistanut useammalla tasolla. Ylemmällä pellillä ovat leivonnaiset ovat tummempia kuin alemmalla.	Käytä useammalla tasolla paistaessasi aina 3D-kiertoilmaa ☑. Samanaikaisesti uuniin laitettujen pellillisten ei tarvitse välttämättä olla samanaikaisesti valmiita.
Mehukkaita kakkuja paistettaessa muodostuu kondenssivettä.	Paistamisen yhteydessä voi muodostua vesihöyryä. Se poistuu luukun kautta. Vesihöyry voi tiivistyä ohjauspaneeliin tai viereisiin kalusteisiin ja tippua kondenssivetenä. Ilmiö on fysikaalinen.

Liha, lintu, kala

Astia

Voit käyttää kaikkia lämmönkestäviä astioita. Suurille paisteille sopii myös uunipannu.

Parhaiten sopivat lasiastiat. Varmista, että kansi sopii paistovuokaan ja sulkeutuu kunnolla.

Jos käytät emaloituja paistovuokia, lisää hieman enemmän nestettä.

Teräksistä valmistetussa paistovuoaossa ruskistuminen ei ole niin voimakasta ja liha saattaa kypsy hitaammin. Pidennä kypsennysaikoja.

Taulukoiden tiedot:

Astia ilman kantta = avoin
Kannellinen astia = suljettu

Laita astia aina ritilän keskelle.

Laita kuuma lasiastia kuivalle alustalle. Jos alusta on märkä tai kylmä, lasiastia voi särkyä.

Paistaminen

Lisää vähärasvaisen lihan joukkoon vähän nestettä. Astian pohjalla pitäisi olla nestettä n. ½ cm.

Laita patapaistin joukkoon runsaammin nestettä. Astian pohjalla pitäisi olla nestettä 1 - 2 cm.

Nesteen määrä riippuu lihan tyypistä ja astian materiaalista. Jos valmistat lihaa emaloidussa paistovuoaossa, tarvitset vähän enemmän nestettä kuin lasiseen uunivuokaan.

Teräksiset paistovuokat soveltuvat vain varauksin. Liha kypsy hitaammin ja ruskistuu vähemmän. Käytä korkeampaa lämpötilaa ja/tai pidempää kypsennysaikaa.

Grillaus

Esilämmitä grillauksen yhteydessä n. 3 minuuttia ennen kuin laitot grillattavat uuniin.

Grillaa aina suljetussa uunissa.

Käytä mahdollisimman tasapaksuja grillipaloja. Silloin ne ruskistuvat tasaisesti ja niistä tulee mehukkaita.

Käännä grillipalat, kun 2/3 ajasta on kulunut.

Suolaa pihvit vasta grillauksen jälkeen.

Laita grillipalat suoraan ritilälle. Yksittäinen grillipala onnistuu parhaiten, jos laitot sen ritilän keskelle.

Työnnä lisäksi uunipannu korkeudelle 1. Lihaneste valuu siihen ja uuni pysyy puhtaampana.

Älä laita grillattaessa leivinpeltiä tai uunipannua uuniin korkeudelle 4 tai 5. Varuste muuttaa muotoaan kovassa kuumuudessa ja voi vaurioittaa uunitilaa, kun otat sen pois uunista.

Grillivastus kytkeytyy aika ajoin päälle ja pois päältä. Se on normaalia. Kytkeytymistiheys riippuu säädetyistä grillaustehosta.

Liha

Käännä lihanpalat, kun puolet ajasta on kulunut.

Kun paisti on valmis, anna sen vetäytyä vielä 10 minuuttia pois päältä kytketyssä, suljetussa uunissa. Siten lihaneste tasaantuu paremmin.

Kääri paahtopaisti kypsennyksen jälkeen alufolioon ja anna sen vetäytyä uunissa 10 minuuttia.

Leikkaa kamarapintaisen porsaanpaistin kamaraan ristikkäin viiltoja ja laita paisti astiaan ensin kamarapuoli alaspäin.

Liha	Paino	Varusteet ja astiat	Paisto- korkeus	Uunitointo	Lämpötila °C, grilliteho	Kesto minuutteina	
Naudanliha	Naudan patapaisti	1,0 kg	Suljettu	2	☐	200-220	100
		1,5 kg		2	☐	190-210	120
		2,0 kg		2	☐	180-200	140
Naudanfilee, medium	1,0 kg	Avoin	2	☐	210-230	60	
	1,5 kg		2	☐	200-220	80	
Paahtopaisti, medium	1,0 kg	Avoin	1	☒	220-240	60	
Pihvit, 3 cm paksut, medium		Ritilä + uunipannu	5+1	☐	3	15	

Liha	Paino	Varusteet ja astiat	Paisto- korkeus	Uunitoiminto	Lämpötila °C, grilliteho	Kesto minuutteina
Vasikanliha						
Vasikanpaisti	1,0 kg	Avoin	2	☐	190-210	110
	1,5 kg		2	☐	180-200	130
	2,0 kg		2	☐	170-190	150
Vasikanpotka	1,5 kg	Avoin	2	☐	210-230	140
Porsaanliha						
Paisti ilman kamaraa (esim. etuselkä)	1,0 kg	Avoin	1	☒	190-210	120
	1,5 kg		1	☒	180-200	150
	2,0 kg		1	☒	170-190	170
Paisti kamaralla (esim. lapa)	1,0 kg	Avoin	1	☒	190-210	130
	1,5 kg		1	☒	180-200	160
	2,0 kg		1	☒	170-190	190
Porsaanfilee	500 g	Ritilä + uunipannu	3+1	☒	230-240	30
Porsaanpaisti, vähärasvainen	1,0 kg	Avoin	2	☐	190-210	120
	1,5 kg		2	☐	180-200	140
	2,0 kg		2	☐	170-190	160
Kassler luulla	1,0 kg	Suljettu	2	☐	210-230	70
Pihvit, 2 cm paksut		Ritilä + uunipannu	5+1	☒	3	15
Porsaan medaljongit, 3 cm paksut		Ritilä + uunipannu	5+1	☒	3	10
Lampaanliha						
Lampaansatula luulla	1,5 kg	Avoin	2	☒	190-210	60
Lampaanreisi luuton, medium	1,5 kg	Avoin	1	☒	160-180	120
Riista						
Kauriinsatula luulla	1,5 kg	Avoin	2	☐	200-220	50
Kauriinreisi luuton	1,5 kg	Suljettu	2	☐	210-230	100
Villisianpaisti	1,5 kg	Suljettu	2	☐	180-200	140
Hirvipaisti	1,5 kg	Suljettu	2	☐	180-200	130
Kaniini	2,0 kg	Suljettu	2	☐	220-240	60
Jauheliha						
Lihamureke	500 g:sta lihaa	Avoin	1	☒	180-200	80
Makkarat						
Makkarat		Ritilä + uunipannu	4+1	☒	3	15

Lintu

Taulukon painotiedot koskevat täyttämätöntä, paistovalmista lintua.

Laita kokonainen lintu ritilälle ensin rintapuoli alaspäin. Käännä, kun 2/3 annetusta ajasta on kulunut.

Käännä paistinpalat, kuten kalkkunaa käärepaisti tai kalkkunarinta, kun puolet annetusta ajasta on kulunut. Käännä linnunpalat, kun 2/3 ajasta on kulunut.

Pistelet ankan ja hanhen siipien alle nahkaan reikiä. Näin rasva pääsee valumaan pois.

Linnusta tulee erityisen rapean ruskea, jos sivelet sen paistoajan loppupuolella voilla, suolavedellä tai appelsiinimehulla.

Lintu	Paino	Varusteet ja astiat	Paisto- korkeus	Uunitoiminto	Lämpötila °C, grilliteho	Kesto minuutteina
Broileri, kokonainen	1,2 kg	Ritilä	2	☒	220-240	60-70
Kana, kokonainen	1,6 kg	Ritilä	2	☒	210-230	80-90
Broileri, puolikas	500 g/kpl	Ritilä	2	☒	220-240	40-50
Broilerinpalat	150 g/kpl	Ritilä	3	☒	210-230	30-40
Broilerinpalat	300 g/kpl	Ritilä	3	☒	210-230	35-45

Lintu	Paino	Varusteet ja astiat	Paisto- korkeus	Uunitoiminto	Lämpötila °C, grilliteho	Kesto minuutteina
Broilerin rinta	200 g/kpl	Ritilä	3	☐	3	30-40
Ankka, kokonainen	2,0 kg	Ritilä	2	☒	190-210	100-110
Ankanrinta	300 g/kpl	Ritilä	3	☒	240-260	30-40
Hanhi, kokonainen	3,5-4,0 kg	Ritilä	2	☒	170-190	120-140
Hanhenreidet	400 g/kpl	Ritilä	3	☒	220-240	40-50
Minikalkkuna, kokonainen	3,0 kg	Ritilä	2	☒	180-200	80-100
Kalkkunan käärepaisti	1,5 kg	Avoim	1	☒	200-220	110-130
Kalkkunanrinta	1,0 kg	Suljettu	2	☐	180-200	90
Kalkkunanreisi	1,0 kg	Ritilä	2	☒	180-200	90-100

Kala
 Käännä kalanpalat, kun 2/3 ajasta on kulunut.
 Kokonaista kalaa ei tarvitse kääntää. Laita kokonainen kala uuniin vatsalleen, selkävät ylöspäin. Sopivasti leikattu peruna
 tai pieni uuninkestävä vuoka kalan vatsassa auttaa pitämään kalan pystyssä.
 Lisää kalafileeseen muutama ruokalusikallinen nestettä haudutusta varten.

Kala	Paino	Varusteet ja astiat	Paisto- korkeus	Uunitoiminto	Lämpötila °C, grilliteho	Kesto minuutteina
Kala, kokonainen	n. 300 g/kpl	Ritilä	2	☐	2	20-25
	1,0 kg	Ritilä	2	☒	200-220	45-55
	1,5 kg	Ritilä	2	☒	190-210	60-70
	2,0 kg	Suljettu	2	☐	190-210	70-80
Kalapihvi, 3 cm paksu		Ritilä	3	☐	2	20-25
Kalafilee		Suljettu	2	☐	210-230	25-30

Vihjeitä paistamisesta ja grillauksesta

Taulukossa ei ole ohjeita paistin painosta.	Valitse lähinnä seuraavaa alemmaa painoa vastaavat tiedot ja pidennä aikaa.
Näin voit varmistaa, onko paisti valmis.	Käytä paistomittaria (saatavana alan liikkeistä) tai tee "lusikkakoe". Paina lusikalla paistia. Jos se tuntuu kiinteältä, se on valmis. Jos se antaa periksi, se tarvitsee vielä vähän aikaa.
Paisti on liian tumma ja pinta paikoitellen palanut.	Tarkasta kannatinkorkeus ja lämpötila.
Paisti näyttää hyvältä, mutta kastike on palanut.	Valitse seuraavalla kerralla pienempi paistoastia ja lisää enemmän nestettä.
Paisti näyttää hyvältä, mutta kastike on liian vaaleaa ja vetistä.	Valitse seuraavalla kerralla suurempi paistoastia ja käytä vähemmän nestettä.
Paistia vaillellaessa muodostuu vesihöyryä.	Kyseessä on normaali fysikaalinen ilmiö. Suuri osa vesihöyrystä poistuu höyrynpiston kautta. Se voi tiivistyä viileämpään katkaisinpaneeliin tai viereisiin kalusteisiin ja tippua kondenssivetenä.

Paistokset, gratiini, paahtoleipä

Laita astia aina ritilälle.

Kun grillaat ilman astiaa suoraan ritilällä, työnnä lisäksi uunipannu korkeudelle 1. Uuni pysyy puhtaampana.
 Paistoksen kypsymisaika riippuu astian koosta ja paistoksen korkeudesta. Taulukon arvot ovat ohjearvoja.

Ruokalaji	Varusteet ja astiat	Paisto- korkeus	Uunitoiminto	Lämpötila °C, grilliteho	Kesto minuutteina
Paistokset					
Paistos, makea	Uunivuoka	2	☐	180-200	50-60
Soufflé	Uunivuoka	2	☐	180-200	35-45
	Annosvuoka	2	☐	200-220	25-30
Pastapaistos	Uunivuoka	2	☐	200-220	40-50
Lasagne	Uunivuoka	2	☐	180-200	40-50

Ruokalaji	Varusteet ja astiat	Paisto- korkeus	Uunitoiminto	Lämpötila °C, grilliteho	Kesto minuutteina
Gratiini					
Perunagratiini, raa'at ainekset, korkeus enint. 4 cm	1 uunivuoka	2		160-180	60-80
	2 uunivuokaa	3+1		150-170	60-80
Paahtoleipä					
4 kpl, kuorrutus	Ritilä + uunipannu	3+1		160-170	10-15
12 kpl, kuorrutus	Ritilä + uunipannu	3+1		160-170	15-20

Valmistuotteet

Noudata pakkauksessa olevia valmistajan ohjeita.

Jos laitat varusteen päälle leivinpaperia, varmista, että leivinpaperi soveltuu näihin lämpötiloihin. Leikkaa paperista ruoan kokoinen pala.

Kypsennystulos riippuu hyvin paljon elintarvikkeesta. Tuote voi olla jo ennalta esimerkiksi ruskistunut tai muutoin epätasainen.

Ruokalaji	Varusteet	Paisto- korkeus	Uunitoiminto	Lämpötila °C	Kesto minuutteina
Pizza, pakastettu					
Pizza ohut pohja	Uunipannu	2		200-220	15-25
	Uunipannu + ritilä	3+1		180-200	20-30
Pizza paksu pohja	Uunipannu	2		190-210	20-30
	Uunipannu + ritilä	3+1		170-190	25-35
Pizzapatonki	Uunipannu	3		190-210	20-30
Minipizza	Uunipannu	3		190-210	10-20
Pizza, viileä					
Pizza (esilämmitys)	Uunipannu	3		190-210	10-15
Perunatuotteet, pakastetut					
Ranskalaiset perunat	Uunipannu	3		190-210	20-30
	Uunipannu + leivinpelti	3+1		180-200	30-40
Kroketit	Uunipannu	3		200-220	20-25
Rösti, täytetyt perunataskut	Uunipannu	3		210-230	15-25
Leivonnaiset, pakastetut					
Sämpylät, patonki	Uunipannu	3		180-200	10-20
Rinkilät (raa'at)	Uunipannu	3		210-230	15-25
Leivonnaiset, esipaistetut					
Esipaistetut sämpylät, esipaistettu patonki	Uunipannu	2		190-210	10-20
	Uunipannu + ritilä	3+1		160-180	20-25
Paistotuotteet, pakastetut					
Kalapuikot	Uunipannu	2		220-240	10-20
Broilerin sticksit, broilerin nugetit	Uunipannu	3		200-220	15-25
Struudeli, pakastettu					
Struudeli	Uunipannu	3		200-220	35-40



Muita ohjeita

Matalassa lämpötilassa onnistuu 3D-kiertoilmalla  niin kermanainen jogurtti kuin kuohkea hiivataikinakin.

Poista ensin uunitilasta varusteet, ristikot ja teleskoopikannattimet.

Jogurtin valmistus

1. Kiehauta 1 litra maitoa (3,5 % rasvaa) ja jäähdytä 40 °C:een.
2. Sekoita joukkoon 150 g jogurttia (jääkaappilämpötilaista).
3. Laita kuppeihin tai pieniin lasipurkkeihin ja peitä tuorekelmulla.

Ruokalaji	Astia	Uunitoi- minto	Lämpötila	Kesto
Jogurtti	Kupit tai lasipurkit	laita uunin pohjalle 	50 °C esilämmitys 50 °C	5 min 8 h
Hiivataikinahan kohottaminen	Kuumankestävä astia	laita uunin pohjalle 	50 °C esilämmitys Kytke laite pois päältä ja laita hiivataikina uuniin	5-10 min 20-30 min

Sulatus



Sulamisaika riippuu elintarvikkeiden lajista ja määrästä.

Noudata pakkauksessa olevia valmistajan ohjeita.

Ota pakastetut elintarvikkeet pakkauksesta ja laita ne sopivassa astiassa ritilälle.

Laita lintu lautaselle rintapuoli alaspäin.

Huomautus: Lämpötilaan 60 °C asti uunilamppu ei pala. Optimaalinen hienosäätö on siten mahdollista.

Ruokalaji	Varusteet	Paisto- korkeus	Uunitoi- minto	Lämpötila
Herkät pakasteet Esim. kermatortut, voikreemitortut, suklaa- tai sokerikuorrutetut tortut, hedelmät jne.	Ritilä	1		lämpötilanvalitsinta ei kytkeä päälle
Muut pakastetuotteet Broileri, makkara ja liha, leipä ja sämpylät, kakut ja muut leivonnaiset	Ritilä	1		50 °C

Kuivatus

3D-kiertoilma  sopii erittäin hyvin kuivattamiseen.





Käytä vain laadukkaita hedelmiä ja vihanneksia ja pese ne huolellisesti.

Valuta ja kuivaa ne.

Laita uunipannulle ja ritilälle leivinpaperia tai voipaperia.

Käännä hyvin mehukkaita hedelmiä tai vihanneksia monta kertaa.

Irrota kuivat palat paperista heti kuivumisen jälkeen.

Hedelmät ja yrtit	Varusteet	Paisto- kor- keus	Uunitoi- minto	Lämpötila	Kesto
600 g omenarenkaita	Uunipannu + ritilä	3+1		80 °C	n. 5 h
800 g päärynälohkvoja	Uunipannu + ritilä	3+1		80 °C	n. 8 h
1,5 kg luumuja	Uunipannu + ritilä	3+1		80 °C	n. 8-10 h
200 g mausteyrtejä, ilman varsia	Uunipannu + ritilä	3+1		80 °C	n. 1½ h

Umpioiminen

Umpioimista varten pitää lasipurkkien ja kumirenkaiden olla puhtaita ja kunnossa. Valitse mahdollisimman samankokoisia lasipurkkeja. Taulukkojen ohjeet koskevat yhden litran pyöreitä lasipurkkeja.

Huomio!

Älä käytä suurempia tai korkeampia lasipurkkeja. Kansi voi haljeta.

Käytä vain virheettömiä hedelmiä ja vihanneksia. Pese ne huolellisesti.

Taulukoissa mainitut ajat ovat ohjearvoja. Niihin voi vaikuttaa huoneen lämpötila, lasipurkkien määrä, purkkien sisällön määrä ja lämpö. Varmista, että lasipurkit kuplivat kunnolla ennen kuin muutat lämpötilaa tai kytket uunin pois päältä.

Alkuvalmistelut

1. Täytä lasipurkit, älä liian täyteen.
 2. Pyyhi lasipurkkien reunat, niiden pitää olla puhtaat.
 3. Laita jokaiseen purkkiin kostea kumirengas ja kansi.
 4. Sulje lasipurkit hakasilla.
- Laita enintään kuusi lasipurkkiä uuniin.

Säätäminen

1. Työnnä uunipannu korkeudelle 2. Aseta lasipurkit pannulle siten, että ne eivät kosketa toisiaan.
2. Kaada ½ litraa kuumaa vettä (n. 80 °C) uunipannulle.
3. Sulje uuninluukku.
4. Aseta Alalämpö .
5. Aseta lämpötila 170 -180 °C.

Umpioiminen

Hedelmät

Noin 40 - 50 minuutin kuluttua lasipurkit alkavat kuplia. Kytke uuni pois päältä.

Ota lasipurkit uunista 25 - 35 minuutin jälkilämmön jälkeen. Jos ne jäähtyvät uunissa pidemmän aikaa, purkkeihin voi muodostua itiöitä ja umpioitua hedelmät happanevat.

Hedelmät litran lasipurkeissa	Kuplimisesta	Jälkilämpö
Omenat, herukat, mansikat	Kytke pois päältä	n. 25 minuuttia
Kirsikat, aprikoosit, persikat, karviaiset	Kytke pois päältä	n. 30 minuuttia
Omenahillo, päärynät, luumut	Kytke pois päältä	n. 35 minuuttia

Vihannekset

Kun kupliminen purkeissa alkaa, säädä lämpötilaksi 120 -

140 °C. Vihanneksista riippuen noin 35 - 70 minuutin ajaksi. Kytke uuni tämän ajan kuluttua pois päältä ja käytä jälkilämpöä.

Vihannekset kylmässä liemessä litran lasipurkeissa	Kuplimisesta	Jälkilämpö
Kurkut	-	n. 35 minuuttia
Punajuuret	n. 35 minuuttia	n. 30 minuuttia
Ruusukaali	n. 45 minuuttia	n. 30 minuuttia
Pavut, kyssäkaali, punakaali	n. 60 minuuttia	n. 30 minuuttia
Herneet	n. 70 minuuttia	n. 30 minuuttia

Lasipurkkien poistaminen uunista

Poista lasipurkit umpioimisen jälkeen pois uunista.

Huomio!

Älä laita kuumia lasipurkkeja kylmälle tai kostealle alustalle. Ne voivat haljeta.

Akryyliamidi elintarvikkeissa

Akryyliamidia syntyy etenkin valmistettaessa korkeassa lämpötilassa vilja- ja perunatuotteita kuten esim. perunalastuja,

ranskalaisia perunoita, paahtoleipää, sämpylöitä, leipää ja sokerileipomotuotteita (keksejä, piparkakkuja, pikkuleipiä).

Vihjeitä ruoan vähäakryyliamidisesta valmistamisesta

Yleistä	<ul style="list-style-type: none">■ Pidä kypsennysajat mahdollisimman lyhyinä.■ Ruskista ruoka kullankeltaiseksi, ei liian tummaksi.■ Suuret, paksut elintarvikkeet sisältävät vähemmän akryyliamidia.
Paistaminen	Ylä-/alalämpö max. 200 °C. 3D-kiertoilma tai kiertoilma max.180 °C.
Pikkuleivät	Ylä-/alalämpö max. 190 °C. 3D-kiertoilma tai kiertoilma max.170 °C. Muna tai munankeltuainen vähentää akryyliamidin muodostumista.
Ranskalaiset perunat uunissa	Levitä tasaisesti ja yhteen kerrokseen pellille. Paista vähintään 400 g peltiä kohti, jotta ranskalaiset perunat eivät kuivu

Testiruoat

Nämä taulukot on laadittu tarkastusviranomaisia varten erilaisten laitteiden testauksen helpottamiseksi.

Normien EN 50304/EN 60350 (2009) tai IEC 60350 mukaan.

Paistaminen

Paistaminen kahdella tasolla:
Työnnä uunipannu aina leivinpellin yläpuolelle.
Paistaminen kolmella tasolla:
Työnnä uunipannu keskelle.

Pursotinpikkuleivät:
Samanaikaisesti uuniin laitettujen pellillisten ei tarvitse välttämättä olla samanaikaisesti valmiita.

Kannellinen omenapiirakka yhdellä tasolla:
asetä tummat irtopohjavuoat limittäin vierekkäin.

Kannellinen omenapiirakka kahdella tasolla:
asetä tummat irtopohjavuoat limittäin päällekkäin, ks. kuva.

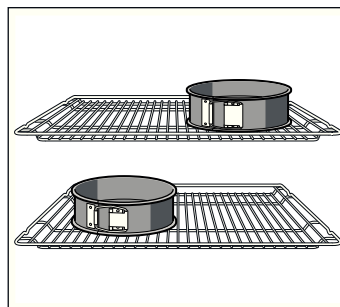

Kakut valkopelti-irtopohjavuoassa:
paista ylä-/alalämmöllä yhdellä tasolla. Käytä ritilän sijaan uunipannua ja asetä irtopohjavuoka pannulle.



Huomautus: Käytä paistamiseen ensin alemmaa annetuista lämpötiloista.

Ruokalaji	Varusteet ja vuoat	Korkeus	Uunitoiminto	Lämpötila °C	Kesto minuutteina
Pursotinpikkuleivät (esilämmitys*)	Leivinpelti	3		140-150	30-40
	Uunipannu + leivinpelti	3+1		140-150	30-45
	2 leivinpeltiä + uunipannu	5+3+1		130-140	35-50
Pursotinpikkuleivät	Leivinpelti	3		140-150	30-45
Small Cakes (esilämmitys*)	Leivinpelti	3		150-170	20-30
	Leivinpelti	3		150-160	20-30
	Uunipannu + leivinpelti	3+1		140-160	25-40
	2 leivinpeltiä + uunipannu	5+3+1		130-150	35-55
Kakkupohja (esilämmitys*)	Irtopohjavuoka rutilällä	2		150-160	30-40
Kakkupohja	Irtopohjavuoka rutilällä	2		160-180	30-40
Kannellinen omenapiirakka	Ritilä + 2 irtopohjavuokaa Ø 20 cm	1		180-200	70-90
	2 ritilää + 2 irtopohjavuokaa Ø 20 cm	3+1		170-190	70-90

* Älä käytä esilämmitykseen pikakuumennusta.

Grillaus

Kun asetat elintarvikkeita suoraan rutilälle, työnnä lisäksi uunipannu korkeudelle 1. Neste valuu uunipannuun ja uuni pysyy puhtaampana.

Ruokalaji	Varusteet	Paisto- korkeus	Uunitoiminto	Grilliteho	Kesto minuutteina
Paahtoleivän ruskistaminen Esilämmitä 10 minuuttia	Ritilä	5		3	1/2-2
Beefburger, 12 kpl* älä esilämmitä	Ritilä + uunipannu	4+1		3	25-30

* Käännä kun 2/3 ajasta on kulunut

Viktiga säkerhetsanvisningar!	80
Felorsaker.....	81
Din nya ugn	81
Kontroller.....	81
Knappar och displayer.....	82
Funktionsvred.....	82
Termostatvred.....	82
Ugnsutrymme.....	82
Dina tillbehör	82
Sätt in tillbehöret.....	82
Extratillbehör.....	83
Kundtjänstartikel.....	84
Luckspärr.....	84
Före första användning	84
Ställa klockan.....	84
Värma upp ugnen.....	84
Rengöra tillbehören.....	84
Ställa in ugnen	85
Ugnsfunktion och temperatur.....	85
Snabbuppvärmning.....	85
Ställa in tidsfunktioner	85
Timer.....	85
Tillagningstid.....	85
Färdigtid.....	86
Klockan.....	86
Barnspärr	87
Ändra grundinställningar	87
Automatisk avstängning	87
Självrengöring	88
Viktiga råd.....	88
Före självrengöring.....	88
Inställning.....	88
Efter självrengöring.....	88
Skötsel och rengöring	89
Rengöringsmedel.....	89
Ta ut och sätta in ugnsstegar.....	89
Haka av och hänga på ugnsluckan.....	89
Ta bort luckskyddet.....	90
Ta ur och sätta i luckans glasskivor.....	90
Felsökning	91
Felsökningstabell.....	91
Byta ugnslampan i taket.....	92
Lampglas.....	92
Service	92
E-nummer och FD-nummer.....	92
Energi och miljö	92
Ugnsfunktion varmluft eco.....	92
Spara effekt.....	93
Återvinning.....	93

Testat i vårt provkök	94
Kakor, tårter och småkakor.....	94
Tips vid gräddning.....	96
Kött, fågel, fisk.....	96
Tips vid stekning och grillning.....	98
Pajer, gratänger, varma smörgåsar.....	99
Färdigmat.....	99
Speciella maträtter.....	100
Upptining.....	100
Torkning.....	100
Konservering.....	101
Akrylamid i livsmedel	101
Provrätter	102
Baka.....	102
Grilla.....	102

Utförligare information om produkter, tillbehör, reservdelar och service hittar du på Internet: www.bosch-home.com och onlineshop: www.bosch-eshop.com

Viktiga säkerhetsanvisningar!

Läs bruksanvisningen noggrant. Det är viktigt för att du ska kunna använda enheten säkert och på rätt sätt. Spara bruks- och monteringsanvisningen för framtida bruk och eventuella kommande ägare.

Den här enheten är avsedd för inbyggnad. Iaktta särskilda monteringsanvisningar.

Kontrollera enheten efter uppäckning. Anslut inte enheten om den har transportskador.

Det är bara behörig elektriker som får göra fast anslutning av enheten. Vid skador på grund av felanslutning gäller inte garantin.

Enheten är bara avsedd för normalt hemmabruk. Enheten är bara avsedd för tillagning av mat och dryck. Håll enheten under uppsikt vid användning. Använd bara enheten inomhus.

Barn under 8 år och personer med begränsade fysiska, sensoriska eller mentala färdigheter, eller som saknar erforderliga erfarenheter eller kunskaper, får endast använda enheten under överinseende av en annan person som ansvarar för säkerheten eller om de får lära sig hur man använder enheten säkert och vilka risker som finns.

Låt inte barn leka med enheten. Barn som ska rengöra eller använda enheten bör vara över 8 år, och då endast under uppsikt.

Barn under 8 år bör hållas på avstånd från både enheten och anslutningskabeln.

Placera alltid tillbehören korrekt inuti ugnen. *Läs mer om tillbehören* i användarhandboken.

Brandrisk!

- Förvarar du brännbara föremål i ugnsutrymmet, så kan de börja brinna. Förvara inte brännbara föremål i ugnsutrymmet. Öppna aldrig luckan om det sipprar ut rök. Slå av enheten och dra ur sladden eller slå av säkringen i proppskåpet.
- Du skapar ett luftdrag när du öppnar luckan. Bakplåtspappret kan komma i kontakt med värmeelementen och fatta eld. Lagg aldrig bakplåtspapper löst på tillbehöret vid förvärmning. Tyng alltid ned bakplåtspappret med en stekgryta eller form. Lagg bara bakplåtspapper där det

behövs. Bakplåtspappret får inte sticka ut utanför tillbehöret.

Risk för brännskador!

- Enheten blir mycket varm. Ta inte på de varma ytorna i ugnsutrymmet eller värmeelementen. Låt alltid enheten svalna. Håll barnen borta.
- Tillbehör och formar blir mycket varma. Använd grytlappar när du tar ut varma tillbehör eller formar ur ugnsutrymmet.
- Alkoholångor kan börja brinna i ugnsutrymmet. Tillaga aldrig mat som innehåller mycket sprit. Använd bara små mängder sprit. Öppna försiktigt luckan till enheten.

Skållningsrisk!

- Komponenterna blir mycket varma när enheten är i drift. Vidrör inte heta komponenter. Låt inte barnen vara i närheten.
- Det kan strömma ut varm ånga när du öppnar luckan på enheten. Öppna försiktigt luckan till enheten. Håll barnen borta.
- Vatten i varm ugn bildar het vattenånga. Håll aldrig vatten i varm ugn.

Risk för personsador!

Repat luckglas kan spricka. Använd inte glasskrapa eller kraftiga eller skurande rengöringsmedel.

Risk för stötar!

- Reparationer som inte är fackmässigt gjorda är farliga. Det är bara servicetekniker utbildade av tillverkaren som får göra reparationer. Om enheten är trasig, dra ur kontakten eller slå av säkringen i proppskåpet. Kontakta service.
- Sladdisoleringen på elapparater kan smälta vid kontakt med heta delar på enheten. Se till så att sladdar till elapparater inte kommer i kontakt med heta delar på enheten.
- Risk för stötar om fukt tränger in! Använd aldrig högtryckstvätt eller ångrengöring!

- Om du ska byta lampa i ugnsbelysningen, tänk på att kontakterna i lampsockeln är strömförande. Dra ur sladden eller slå av säkringen i proppskåpet innan du byter.
- En trasig enhet innebär risk för stötar. Slå aldrig på en trasig enhet. Dra ur sladden eller slå av säkringen i proppskåpet. Kontakta service!

Brandrisk!!

- Lösa matrester, fett och steksky kan börja brinna vid självrengöring. Ta bort grovsmuts från ugnsutrymme och tillbehör före självrengöring.
- Enheten blir mycket varm på utsidan vid självrengöring. Häng aldrig brännbara föremål som t.ex. kökshanddukar på luckhandtaget. Håll framsidan på enheten fri. Håll barnen borta.

Risk för brännskador!!

- Ugnsutrymme blir mycket varmt vid självrengöring. Öppna aldrig luckan och pilla inte på låshaken för hand. Låt enheten svalna. Håll barnen borta.
-  Enheten blir mycket varm på utsidan vid självrengöring. Ta aldrig på luckan. Låt enheten svalna. Håll barnen borta.

Risk för allvarliga personskador!!

Enheten blir mycket varm vid självrengöring. Den höga värmen förstör plåtars och formars släppa lätt-beläggning

och bildar giftiga gaser. Rengör aldrig släppa-lätt-plåtar och -formar med självrengöring. Rengör bara emaljerade tillbehör samtidigt.

Felorsaker

Obs!

- Tillbehör, folie, bakplåtspapper eller formar på ugnsbotten: ställ inga tillbehör på ugnsbotten. Lägg inte folie, oavsett sort, eller bakplåtspapper på ugnsbotten. Ställ inte formar på ugnsbotten om temperaturen är inställd på mer än 50°C. Det ackumulerar värme. Då stämmer inte gräddnings- och tillagningstiderna och emaljen kan få skador.
- Vatten i varmt ugnsutrymme: håll aldrig vatten i ugnsutrymme när det är varmt. Det bildas vattenånga. Temperaturväxlingen kan ge skador på emaljen.
- Fuktiga livsmedel: förvara inte fuktiga livsmedel länge i stängt ugnsutrymme. Emaljen kan få skador.
- Fruktsaft: lägg inte på för mycket på bakplåten när du gräddar väldigt saftiga fruktkakor. Fruktsaft som droppar från bakplåten ger fläckar som inte går att få bort. Använd helst den djupa långpannan.
- Låta ugnen svalna med öppen lucka: låt ugnen svalna med stängd lucka. Även om luckan bara är lite öppen kan skåpfronterna runt om få skador så småningom.
- Jättesmutsig lucktätning: om ugnstättningen är jättesmutsig, går luckan inte längre att stänga ordentligt. Angränsande inredning kan ta skada. Håll lucktätningen ren.
- Sitta eller ställa saker på luckan: ställ eller häng inte något på luckan och sätt dig inte på den. Ställ inte formar eller tillbehör på luckan.
- Sätt in tillbehöret: Beroende på vilken enhet du använder kan tillbehöret ibland skrapa emot ugnsluckan. Skjut därför alltid in tillbehöret så långt det går i ugnen.
- Transportera enheten: lyft eller bär inte enheten i ugnsluckans handtag. Handtaget håller inte för enhetens vikt och kan lossna.

Din nya ugn

Avsnittet lär dig om din nya ugn. Vi förklarar hur kontrollerna fungerar. Du får information om ugnsutrymme och tillbehören.

Kontroller

Här ser du en översikt över kontrollerna. Du ser aldrig alla symboler samtidigt på displayen. Det kan förekomma avvikelser beroende på typen av enhet.

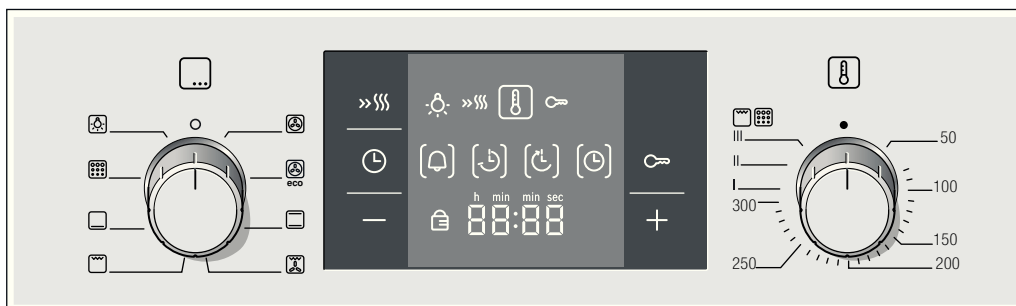

Vred

Vreden är av popout-typ. Tryck till på vredet när det är i nolläge, så fjädrar det ut eller in.

Knappar

Det sitter givare under knapparna. Du behöver inte trycka hårt. Tryck bara på respektive symbol.

Knappar och displayer

Knapparna ställer in olika tillvalsfunktioner. Displayen visar inställningsvärdena.

Knapp	Användning
»»»» Snabbuppvärmning	Hettar upp ugnen extrasnabbt.
⌚ Tidsfunktioner	Väljer timer ⏰, tillagningstid ⏱, färdigtid ⏲ och klocka ⌚.
🔒 Barnspärr	Låser och låser upp kontrollerna.
- Minus	Minskar inställt värde.
+ Plus	Ökar inställt värde.

Hakparanteser [] runt symbolen indikerar vilken tidsfunktion som är aktiv på displayen. Undantag: när klockan är på, så lyser bara ⌚-symbolen vid ändringar.

Funktionsvred

Ställ in ugnsfunktion med funktionsvredet.

Läge	Användning
○ Nollläge	Ugnen är av.
🔥 3D-varmluft	För gräddning av kakor och bakverk på en till tre falsar. Fläkten i ugnens bakvägg fördelar värmen från ringelementet jämnt i ugnen.
🔥 Varmluft eco*	Till kakor och bakverk, gratänger, djupfrysta och färdiga produkter, kött och fisk, på en fals utan förvärmning. Fläkten fördelar på ett energioptimalt sätt värmen från ringelementet inuti ugnen.
☑ Över- och undervärme	För kakor, gratänger, magra stekar t.ex. nöt eller vilt på en fals. Värmen kommer jämnt ovan- och underifrån.
🔥 Varmluftsgrill	Ugnstekning av kött, fågel och hel fisk. Grillelementet och fläkten slår på och av i intervall. Fläkten sprider varmluften runt maträtten.
☑ Grill, stor grilllyta	Grillar biff, korv, varma smörgåsar och fiskbitar. Hela ytan under grillelementet värms upp.
☑ Undervärme	Konservering och eftergräddning eller rostning. Värmen kommer underifrån.
🔥 Självrengöring	Automatisk rengöring av ugnsutrymmet. Ugnen värms upp tills smutsen förbränns.
🔦 Ugnsbelysning	Slå på ugnslampan.

* Ugnsfunktion med effektklassning i enlighet med EN50304.

När du ställer in, så lyser ☐ symbolen på displayen. Ugnslampan tänds.

Anvisning: Vid över- eller undervärme slår fläkten på ett slag under uppvärmningen, så att värmen sprids bättre.

Termostatvred

Ställ in temperatur, grilläge eller rengöringsläge med termostatvredet.

Läge	Beskrivning
● Nollläge	Ugnen blir inte varm.
50-300	Temperaturintervall Ugnstemperatur i °C. Undantag: maxtemperatur vid 3D-varmluft 🔄 och Varmluft eco 🔄 är 275 °C.
I, II, III	Grillägen Grillägen för stor grilllyta ☑. I = läge 1, låg effekt II = läge 2, mediumeffekt III = läge 3, kraftig effekt
	Rengöringslägen Rengöringslägen för självrengöring 🔄. I = läge 1, låg effekt II = läge 2, mediumeffekt III = läge 3, intensiv

Uppvärmningssymbol

🔥-symbolen lyser på displayen när ugnen värmer upp. 🔥-symbolen slocknar när det är optimalt att sätta in maten i ugnen och den håller temperaturen.

🔥-symbolen lyser aldrig vid grillning och rengöring.

Ugnsutrymme

Det sitter en ugnslampa inuti ugnsutrymmet. Kylfläkten skyddar ugnen mot överhettning.

Ugnsbelysning

Ugnslampan lyser i ugnsutrymmet när du använder ugnen. Lampan slocknar om du ställt in temperaturer upp till 60 °C eller självrengöring. På så vis kan du göra en optimal fininställning.

Ställer du funktionsvredet i läge 🔄, så tänder du ugnslampan utan att slå på ugnen.

Kylfläkt

Kylfläkten slår på och av vid behov. Den varma luften evakueras via luckan. Varning! Täck inte över ventilationsöppningen. Ugnen kan bli överhettad.

Kylfläkten har en viss eftergångstid, så att ugnsutrymmet svalnar snabbare efter användning.

Dina tillbehör

De tillbehör som medföljer kan användas till en mängd olika maträtter. Men var noga med att kontrollera att tillbehöret placeras korrekt i ugnen.

För att du ska lyckas bättre med din matlagning och för att underlätta hanteringen finns det mängder av tillbehör att välja bland.

Sätt in tillbehöret

Du kan placera tillbehöret på fem olika falsar i ugnen. Skjut alltid in tillbehöret så långt det går; tillbehöret får inte ligga emot ugnsluckan.

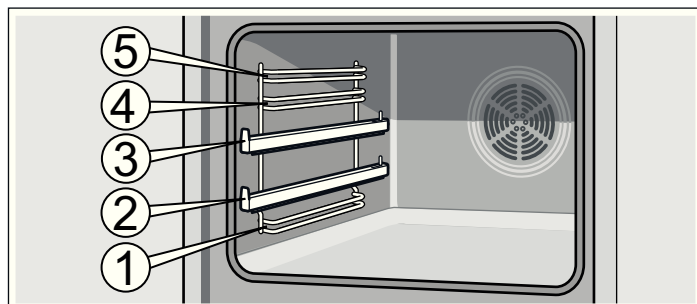

Tillbehöret kan dras ut till hälften, där det låses/hakar i. På så sätt kan du enkelt ta ut maten ur ugnen.

När du sätter in tillbehöret i ugnen, se till att utbuktningen är vänd inåt. Annars låses inte tillbehöret i utdraget läge.

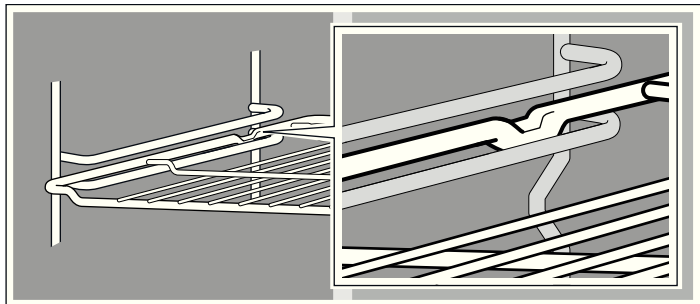

Med utdragsskenor på fals 2 och 3 kan du dra ut tillbehören längre.

På vissa modeller låses utdragsskenorna i sina spår när de dras ut helt. Därmed blir det enklare att sätta in karotter och formar. Du lossar skenorna genom att trycka till lite och sedan skjuta in dem i ugnen igen.

Anvisning: Tillbehöret kan bågna när det blir varmt. När det har fått svalna återtar det sin ursprungliga form. Detta påverkar inte funktionen.

Tillbehör kan du köpa från kundtjänst, i fackhandeln eller på Internet. Uppge HEZ-numret.



Galler

För formar, kakformar, stekar, grillbitar och djupfrysta rätter.

Skjut in gallret med den öppna sidan mot ugnsluckan och böjningen vänd nedåt.

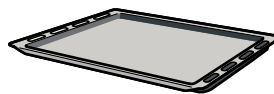

Emaljerad bakplåt

För kakor och småkakor.

Skjut in plåten med den sluttande änden vänd mot ugnsluckan.

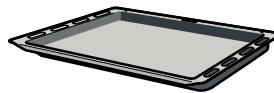

Långpanna

För mjuka kakor, bakverk, djupfrysta maträtter och stora stekar. Kan även användas för att samla upp fett när du grillar direkt på gallret.

Skjut in långpannan med den sluttande änden vänd mot ugnsluckan.

Extratillbehör

Extratillbehör köper du i butik eller hos kundservice. Du hittar ett omfattande tillbehörssortiment till din ugn i våra kataloger eller på Internet. Tillgänglighet och möjligheten att beställa extratillbehör online skiljer sig åt mellan olika länder. Läs mer i försäljningsunderlagen.

Extratillbehören passar inte till alla enheter. Uppge alltid korrekt beteckning (E-nr.) på din enhet när du beställer tillbehör.

Extratillbehör	HEZ-nummer	Användning	avsedd för självrengöring
Ugnsgaller	HEZ334000	För formar, kakformar, stekar, grillbitar och djupfrysta rätter.	nej
Emaljerad bakplåt	HEZ331072	För kakor och småkakor. Sätt in bakplåten i ugnen med den sluttande kanten mot ugnsluckan.	ja
Långpanna	HEZ332073	För mjuka kakor, bakverk, djupfrysta maträtter och stora stekar. Kan även användas för att samla upp fett när du grillar direkt på gallret. Sätt in långpannan i ugnen med den sluttande kanten mot ugnsluckan.	ja
Iläggsgaller	HEZ324000	För stekar. Lägg alltid gallret i långpannan. På så sätt kan dropande fett och köttsaft fångas upp.	nej
Grillplåt	HEZ325070	Vid grillning, istället för gallret, eller som stänkskydd så att inte ugnen blir så smutsig. Lägg alltid grillplåten i långpannan. Grilla på grillplåt: använd bara fals 1, 2 eller 3. Grillplåten som stänkskydd: sätt in långpannan med grillplåten under gallret.	ja
Pizzaform	HEZ317000	Perfekt för pizza, djupfrysta produkter eller stora runda kakor. Du kan använda pizzaformen istället för långpannan. Lägg plåten på gallret och följ anvisningarna i tabellerna.	nej
Baksten	HEZ327000	Bakstenen är avsedd för gräddning av bröd, småbröd och pizza, när man vill ha en knaprig botten. Förvärm alltid bakstenen till rekommenderad temperatur.	ja
Extra djup långpanna med iläggsgaller	HEZ333072	Avsedd för tillredning av stora mängder mat.	ja
Lock till extra djup långpanna	HEZ333001	Med locket blir den extra djupa pannan ett riktigt proffstillbehör.	nej
Stekgryta av glas	HEZ915001	Glasstekgrytan är avsedd för ugnstillagning av grytstekar och grätänger. Passar för både program- och stekautomatik.	nej
Teleskopskenor			
2-delat	HEZ338250	Med teleskopskenorna på fals 2 och 3 går det att dra ut tillbehöret längre utan att det välter.	nej
3-delat	HEZ338352	Med teleskopskenor på fals 1, 2 och 3 kan du dra ut tillbehöret längre utan att det välter. 3-delade teleskopskenor kan inte användas till enheter med roterande spett.	nej

Extratillbehör	HEZ-nummer	Användning	avsedd för självrengöring
3-delade skenor med maximalt utdrag	HEZ338356	Med teleskopskenor på fals 1, 2 och 3 kan du dra ut tillbehöret utan att det välter. 3-delade skenor med maximalt utdrag kan inte användas till enheter med roterande spett.	nej
3-delade skenor med maximalt utdrag och stoppfunktion	HEZ338357	Med teleskopskenor på fals 1, 2 och 3 kan du dra ut tillbehöret utan att det välter. Teleskopskenorna låses för att underlätta hanteringen av tillbehören. 3-delade teleskopskenor med maximalt utdrag och stoppfunktion kan inte användas till enheter med roterande spett.	nej
Lukt- och fettfilter	HEZ329000	Kan eftermonteras i ugnen. Lukt- och fettfiltret filtrerar bort fettpartiklar i ugnsevakueringen, vilket minskar lukten. Endast för enheter med 6, 7 eller 8 som andra siffror i E-nr. (t.ex. HBA78B750)	ja
Systemångkokare	HEZ24D300	För skonsam tillagning av grönsaker och fisk.	nej

Kundtjänstartikel

Du kan köpa lämpliga rengöringsmedel eller andra tillbehör för dina hushållsmaskiner hos kundtjänst, hos din återförsäljare

eller på internet för vissa länder i e-Shop. Uppge motsvarande artikelnummer.

Putsdukar för rostfria ytor	Artikelnr 311134	Förhindrar smutsavlagringar. Oljan in specialimpregneringen tar hand om rostfria ytor på bästa sätt.
Ugnsrengöringsgel	Artikelnr 463582	För rengöring av ugnsutrymmet. Gelen är doftfri.
Mikrofiberduk med bikakstruktur	Artikelnr 460770	Passar bra för rengöring av ömtåliga ytor som t.ex. glas, glas-keramik, rostfritt eller aluminium. Mikrofiberduken tar bort fukt och fet smuts.
Luckspärr	Artikelnr 612594	Så att barn inte kan öppna ugnsluckan. Infästningen av luckspärren beror på lucktypen. Följ anvisningen som är bipackad med luckspärren.

Luckspärr

Enheten har en bipackad luckspärr. Du fäster den i ugnen. Följ monteringsanvisningen.

Tryck på knappen, så öppnar du luckan. Infästningen av luckspärren beror på lucktypen. Följ anvisningen som är

bipackad med luckspärren. Se till så att ugnsluckan låser när du stänger den.

Före första användning

Här får du veta vad du måste göra innan du lagar mat i ugnen första gången. Läs först kapitlet *Säkerhetsanvisningar*.

Ställa klockan

🕒 -symbolen och fyra nollor lyser på displayen när du slår på. Ställa klockan

1. Tryck på 🕒-knappen.
Displayen visar 12:00.

2. Ställ klockan med + eller -knappen.

Enheten sparar inställd tid inom några sekunder.

Värma upp ugnen

Värm upp ugnen tom och stängd, så får du bort lukten av ny ugn. Bäst är en timme med över-/undervärme  på 240 °C. Kontrollera att det inte finns några förpackningsrester i ugnsutrymmet.

1. Ställ in över-/undervärme  med funktionsvredet.

2. Ställ termostatvredet på 240 °C.

Slå av ugnen efter en timme. Vrid funktionsvredet till noll.

Rengöra tillbehören

Rengör tillbehören ordentligt med varmt vatten, diskmedel och en mjuk disktrasa före första användning.

Ställa in ugnen

Du kan ställa in ugnen på olika sätt. Här förklarar vi hur du ställer in önskad ugnsfunktion och temperatur eller grilläge. Du kan ställa in maträttens tillagningstid och färdigtid på ugnen. Se kapitlet *Ställa in tidsfunktioner*.

Ugnsfunktion och temperatur

Exempel i bild: över-/undervärme ☐ på 190 °C.

1. Ställ in ugnsfunktion med funktionsvredet.

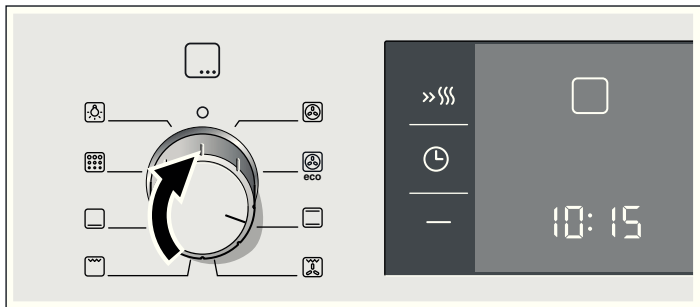

2. Ställ in temperatur eller grilläge med termostatvredet.

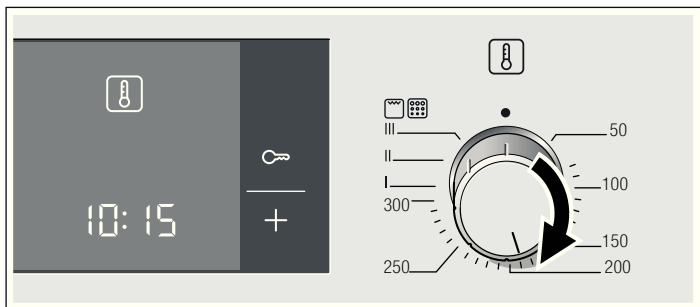

Ugnsuppvärmningen slår på.

Slå av ugnen

Vrid funktionsvredet till noll.

Ändra inställningar

Du kan närsomhelst ändra ugnsfunktion eller grilläge med respektive vred.

Snabbuppvärmning

Vid snabbuppvärmning når ugnen inställd temperatur extra snabbt.

Använd snabbuppvärmningen vid inställda temperaturer över 100°C. Följande ugnsfunktioner passar:

- 3D-varmluft ☐
- Över- och undervärme ☐

Sätt inte in maten i ugnsutrymmet förrän snabbuppvärmningen är klar, så får du jämnare slutresultat.

1. Ställa in ugnsfunktion och temperatur.

2. Tryck på »☐-knappen.

»☐-symbolen lyser på displayen. Ugnsuppvärmningen slår på.

Snabbuppvärmningen är klar

Enheten ger signal. »☐-symbolen slocknar på displayen. Ställ in maten i ugnen.

Avbryta snabbuppvärmningen

Tryck på »☐-knappen. »☐-symbolen slocknar på displayen.

Ställa in tidsfunktioner

Ugnen har olika tidsfunktioner. ☐-knappen öppnar menyn och hoppar mellan de olika funktionerna. Du kan ställa in när klocksymbolerna lyser. Hakparenteserna [] visar vilken tidsfunktion som du påverkar. Inställd tidsfunktion ändrar du direkt med + eller -knappen, om klocksymbolen står inom hakparentes.

Timer

Timern går även att använda som äggklocka. Den fungerar oberoende av ugnen. Timern har en egen signal. Det gör att du hör om det är timertiden eller en tillagningstid som går ut.

1. Tryck en gång på ☐-knappen.

Klocksymbolerna lyser på displayen, ☐ står inom hakparentes.

2. Ställ in timertiden med + eller -knappen.

Förslagsvärde +knappen = 10 minuter

Förslagsvärde -knappen = 5 minuter

Enheten sparar inställd tid inom några sekunder. Timern går igång. [☐]-symbolen lyser på displayen och du ser hur timern räknar ned. De andra tidssymbolerna slocknar.

Timertiden har gått ut

Enheten ger signal. Displayen visar 00:00. Slå av timern med ☐-knappen.

Ändra timertiden

Ändra timertiden med + eller -knappen. Ändringen blir utförd inom några sekunder.

Radera timertiden

Återställ timern till 00:00 med -knappen. Enheten sparar ändringen inom några sekunder. Timern slår av.

Kontrollera tidsinställningar

Är fler tidsfunktioner inställda, så lyser respektive symbol på displayen. Hakparenteserna runt symbolen indikerar aktiv tidsfunktion.

Ska du kolla timer ☐, tillagningstid ☐, färdigtid ☐ eller klocka ☐, tryck på ☐ tills respektive symbol står inom hakparentes. Du får upp värdet på displayen i några sekunder.

Tillagningstid

Du kan ställa in maträttens tillagningstid på ugnen. När tillagningstiden går ut, slår ugnen av automatiskt. Du behöver inte avbryta annat du gör och slå av ugnen. Tillagningstiden blir inte överskriden av misstag.

Exempel i bilden: tillagningstid 45 minuter.

1. Ställ in ugnsfunktion med funktionsvredet.

2. Ställ in temperatur eller grilläge med termostatvredet.

3. Tryck två gånger på -knappen.

Displayen visar 00:00. Klocksymbolerna lyser,  står inom hakparantes.

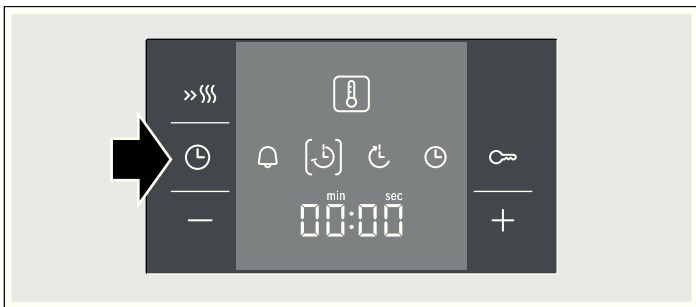

4. Ställ in tillagningstiden med **+**- eller **-**-knappen.

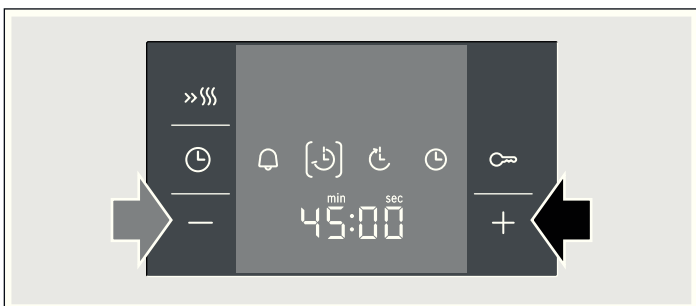

+-knappen = 30 minuter

--knappen = 10 minuter



Ugnen slår på inom några sekunder. Tillagningstiden räknar ned på displayen och -symbolen lyser. De andra klocksymbolerna slocknar.

Tillagningstiden har gått ut

Enheten ger signal. Ugnsuppvärmningen slår av. Displayen visar 00:00. Tryck på -knappen. Ställ in en ny tillagningstid med **+**- eller **-**-knappen. Du kan även trycka två gånger på -knappen och vrida funktionsvredet till nolläge. Ugnen är av.

Ändra tillagningstiden





Ändra tillagningstiden med **+**- eller **-**-knappen. Ändringen blir utförd inom några sekunder. Har du satt timern, tryck först på -knappen.

Radera tillagningstid

Återställ tillagningstiden till 00:00 med **-**-knappen. Ändringen blir utförd inom några sekunder. Tillagningstiden är raderad. Har du satt timern, tryck först på -knappen.

Kontrollera tidsinställningar

Är fler tidsfunktioner inställda, så lyser respektive symbol på displayen. Hakparanteserna runt symbolen indikerar aktiv tidsfunktion.

Ska du kolla timer , tillagningstid , färdigtid  eller klocka , tryck på  tills respektive symbol står inom hakparantes. Du får upp värdet på displayen i några sekunder.

Färdigtid

Du kan flytta tiden för när maten ska vara klar. Ugnen startar automatiskt och maten är klar den tid du ställer in. Du kan t.ex. sätta in maträtten i ugnsutrymmet på morgonen och ställa in så att det är färdigt till lunch.

Tänk på att inte låta livsmedel stå för länge i ugnsutrymmet så att det blir förstört.

Exempel i bilden: klockan är 10:30, maten tar 45 minuter och ska vara klar i ugnen 12:30.

1. Ställ in funktionsvredet.

2. Ställ termostatvredet.

3. Tryck två gånger på -knappen.

4. Ställ in tillagningstiden med **+**- eller **-**-knappen.



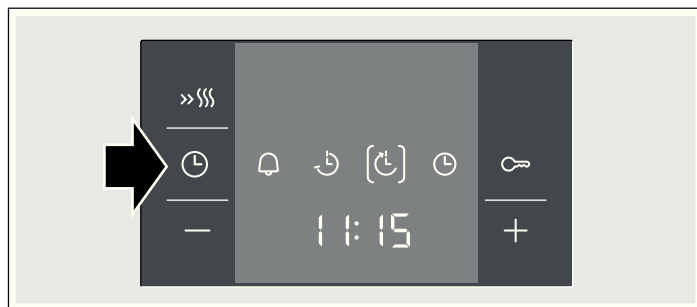

5. Tryck på -knappen.

 står inom hakparantes. Du får upp tiden då maten är klar.

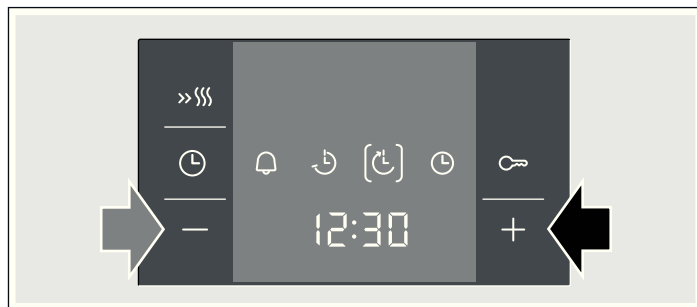



6. Flytta fram färdigtiden med **+**- eller **-**-knappen.



Ugnen sparar inställningarna inom några sekunder och ställer sig i standbyläge. Displayen visar tiden när maträtten är klar och  står inom hakparantes.  och  slocknar. När ugnen startar, räknar tillagningstiden ned på displayen och -symbolen står inom hakparantes. -symbolen slocknar.

Tillagningstiden har gått ut

Enheten ger signal. Ugnsuppvärmningen slår av. Displayen visar 00:00. Tryck på -knappen. Ställ in en ny tillagningstid med **+**- eller **-**-knappen. Du kan även trycka två gånger på -knappen och vrida funktionsvredet till nolläge. Ugnen är av.

Flytta färdigtid





Flytta färdigtiden med **+**- eller **-**-knappen. Ändringen blir utförd inom några sekunder. Har du satt timern, tryck först två gånger på -knappen. Flytta inte färdigtiden om tillagningstiden redan har börjat räkna ned. Då blir inte slutresultatet som du tänkt dig.

Radera färdigtid

Återställ färdigtiden till aktuell tid med **-**-knappen. Ändringen blir utförd inom några sekunder. Ugnen slår på. Har du satt timern, tryck först två gånger på -knappen.

Kontrollera tidsinställningar

Är fler tidsfunktioner inställda, så lyser respektive symbol på displayen. Hakparanteserna runt symbolen indikerar aktiv tidsfunktion.

Ska du kolla timer , tillagningstid , färdigtid  eller klocka , tryck på  tills respektive symbol står inom hakparantes. Du får upp värdet på displayen i några sekunder.

Klockan

-symbolen och fyra nollor lyser på displayen vid anslutning eller efter strömavbrott. Ställa klockan

1. Tryck på -knappen.

Displayen visar 12:00.

2. Ställ klockan med **+**- eller **-**-knappen.

Enheten sparar inställd tid inom några sekunder.

Ställa om klockan

Inga andra tidsfunktioner får vara inställda.

1. Tryck fyra gånger på ⊖-knappen.

Klocksymbolerna lyser på displayen, ⊖ står inom hakparantes.

2. Ställ klockan med + eller -knappen.

Enheten sparar inställd tid inom några sekunder.

Slå av klockan

Det går att slå av klockan. Se kapitlet *Ändra grundinställningar*.

Barnspärr

Ugnen har barnspärr, så att barn inte kan slå på den av misstag.

Det går inte att göra några ugnsinställningar. Timern och klockan går att ställa in även när barnspärren är på.

Slå på barnspärren

Funktionsvredet ska vara i nolläge.

Tryck på ⏏-knappen i ca fyra sekunder.

Du får upp ⏏-symbolen på displayen. Barnspärren är på.

Slå av barnspärren

Tryck på ⏏-knappen i ca fyra sekunder.

⏏-symbolen slocknar på displayen. Barnspärren är av.

Ändra grundinställningar

Ugnen har olika grundinställningar. Du kan anpassa inställningarna som du vill ha dem.

Grundinställning	Alternativ 0	Alternativ 1	Alternativ 2	Alternativ 3
c0 Displayljusstyrka	-	Natt	medel	dag*
c1 Signaltid när tillagnings- eller timertid går ut	-	ca 10 sek.	ca 2 min.*	ca 5 min.
c2 Klocka	bara vid användning	alltid*	-	-
c3 Väntetid tills inställningen blir sparad	-	ca 2 sek.	ca 5 sek.*	ca 10 sek.
c5 Eftermonterade utdragsskenor	nej	ja*	-	-
c6 Återställa alla värden till fabriksinställningarna	nej*	ja	-	-

* Fabriksinställning

Ugnen ska vara av.

1. Tryck på ⊖-knappen i ca 4 sekunder.

Displayen visar aktuell grundinställning av signaltiden, t.ex. c1 2 för alternativ 2.

2. Vill du ändra grundinställningen, tryck på + eller -knappen.

3. Bekräfta med ⊖-knappen.

Displayen visar nu nästa grundinställning. Med ⊖-knappen stegar du dig igenom alla nivåer och med + eller -knappen ändrar du dem.

4. Tryck till sist på ⊖-knappen i ca 4 sekunder.

Alla grundinställningar blir sparade.

Du kan ändra dina grundinställningar när som helst.

Automatisk avstängning

Rör du inte inställningarna på ett par timmar, så slår den automatiska avstängningen av enheten. Ugnsuppvärmningen slår av. Exakt när beror på inställd temperatur eller inställt grilläge.

Automatisk avstängning slår av enheten

Enheten ger signal. Du får upp F8 på displayen. Ugnsuppvärmningen slår av.

Vrid funktionsvredet till nolläge. Ugnen är av.

Slå av automatisk avstängning

Ställ in en tillagningstid, så slår inte den automatiska avstängningen av enheten av misstag. Ugnsuppvärmningen är på tills tillagningstiden går ut.

Självrengöring

Vid självrengöring värmer ugnen upp till ca 500 °C. Det bränner av stänk från ugnsstekning, grillning eller bakning, du behöver bara aska ur ugnen.

Du kan välja mellan tre rengöringslägen.

Läge	Rengöringsgrad	Tid
1	lätt	ca 1 timme, 15 minuter
2	medel	ca 1 timme, 30 minuter
3	intensiv	ca 2 timmar

Ju kraftigare och äldre smuts, desto högre rengöringsläge ställer du in. Det räcker om du rengör ugnen varannan eller var tredje månad. Rengör oftare, om det behövs. Rengöringen tar bara ca 2,5 - 4,7 kWh.

Viktiga råd

För din säkerhets skull låses ugnsluckan automatiskt. Luckan kan öppnas igen så snart ugnen har svalnat och låssymbolen släckts.

Ugnslampan inuti ugnen tänds inte vid självrengöring.

⚠ Risk för brännskador!

- Ugnen blir mycket varm inuti vid självrengöring. Öppna aldrig ugnsluckan eller förreglingspaken för hand. Låt ugnen svalna först. Håll barn på avstånd.
- Ugnen blir mycket varm inuti vid självrengöring. Rör aldrig vid ugnsluckan. Låt ugnen svalna först. Håll barn på avstånd.

⚠ Brandfara!

Ugnen blir mycket varm inuti vid självrengöring. Häng aldrig brännbara föremål, som t.ex. torkhanddukar, på handtaget. Se till att inte ställa saker omedelbart framför enheten.

Före självrengöring

Ugnsutrymmet ska vara tomt. Ta ut tillbehör, formar och ugnsstegar ur ugnsutrymmet. Läs om hur du tar ut ugnsstegarna i kapitlet *Skötsel och rengöring*. Tar du inte bort ugnsstegarna, så får du signal. Självrengöringen går inte igång.

Rengör ugnsluckan och kanterna mot ugnsutrymmet runt tätningen. Rengör inte tätningen.

⚠ Brandrisk!!

Lösa matrester, fett och steksky kan börja brinna. Torka av ugnsutrymme och tillbehör som du ska rengöra med fuktig trasa.

Samtidig rengöring av tillbehör

Ugnsstegarna är inte avsedda för självrengöring. Ta ut dem ur ugnsutrymmet. Om du vill passa på och rengöra tillbehör samtidigt kan du köpa en tillbehörshållare.

Du hittar på tillbehörshållaren hos service eller på Internet, beställningsnumret är 466546.

Tillbehörshållaren går att sätta i från höger eller vänster.

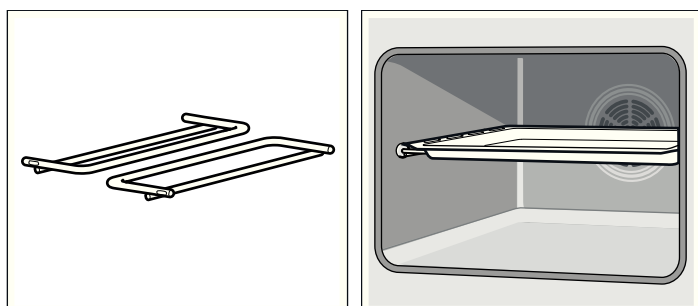

Då kan du samtidigt rengöra emaljerade tillbehör, som t.ex. långpanna utan nonstick-beläggning. Endast ett tillbehör kan rengöras under självrengöringen.

Oemaljerade tillbehör som t.ex. galler är inte avsedda för självrengöring. Ta ut dem ur ugnsutrymmet.

⚠ Risk för allvarliga personskador!!

Rengör aldrig plåtar och formar med nonstick-beläggning under självrengöring. Den höga värmen förstör beläggningen och bildar giftiga gaser.



Anvisning: Vilka tillbehör som klarar självrengöring ser du i tabellen över extratillbehör i början av bruksanvisningen.



Inställning

Slå på ugnen när du valt rengöringsläge.

1. Ställ funktionsvredet på självrengöring .

2. Ställ in rengöringsläge med termostatvredet.

Displayen visar tiden när självrengöringen är klar och -symbolen står inom hakparantes. Självrengöringen startar inom några sekunder. Tiden räknar ned på displayen och -symbolen står inom hakparantes. -symbolen slocknar.

Ugnsluckan låser strax efter start. -symbolen lyser på displayen. Du kan inte öppna ugnsluckan förrän -symbolen slocknat.

Självrengöringen är klar

Displayen visar 00:00. Ugnsuppvärmningen slår av. Vrid funktionsvredet till nolläge. Ugnen är av. Du kan inte öppna ugnsluckan förrän -symbolen slocknat på displayen.

Ändra rengöringsläge

Du kan inte ändra rengöringsläge efter start.



Avbryta självrengöringen

Vrid funktionsvredet till nolläge. Ugnen är av. Du kan inte öppna ugnsluckan förrän -symbolen slocknat på displayen.

Flytta färdigtiden

Du kan flytta tiden för när självrengöringen ska vara klar. Du kan t.ex. ställa in ugnen att självrengöra på natten, så att du kan använda den dagtid.

Ställ in enligt beskrivningen i punkt 1 och 2. Innan självrengöringen går igång, flytta fram färdigtiden med **+** eller **-**-knappen.

Ugnen ställer sig i standbyläge. Displayen visar tiden när självrengöringen är klar och -symbolen står inom hakparantes. När självrengöringen går igång, räknar tiden ned på displayen och -symbolen står inom hakparantes. -symbolen slocknar.

Efter självrengöring

Torka ur eventuell aska ur ugnsutrymmet med fuktig trasa när det svalnat.

Skötsel och rengöring

Sköt och rengör ugnen ordentligt, så håller den sig hel och fin. Här förklarar vi hur du sköter och rengör ugnen.

Anvisningar

- Det kan finnas små missfärgningar på ugnnsfronten på grund av olika material som glas, plast eller metall.
- Skuggränderna på luckglaset är ljusreflexer från ugnslampan.
- Emalj bränns vid mycket höga temperaturer. Det kan ge små färgavvikelser. Det är normalt och påverkar inte funktionen. Kanterna på tunna plåtar går inte att emaljera helt och hållet. Därför kan de vara skrovliga. Det påverkar inte korrosionsskyddet.

Rengöringsmedel

Följ anvisningarna nedan, så skadar du inte de olika ytorna genom att använda fel rengöringsmedel. Använd

- inga skarpa eller skurande rengöringsmedel,
- inga starka, alkoholhaltiga rengöringsmedel,
- inga hårda disksvampar eller svinto,
- inte högtryckstvätt eller ångrengöring.

Skölj ur nya disktrasor noga innan du använder dem.

Område	Rengöringsmedel
Ugnnsfront	Varmvatten och diskmedel: Rengör med disktrasa och eftertorka med mjuk trasa. Använd inte fönsterputs eller glasskrapa.
Rostfritt stål	Varmvatten och diskmedel: Rengör med disktrasa och eftertorka med mjuk trasa. Ta alltid bort kalk-, fett-, stärkelse- och proteinfläckor direkt. Du kan få korrosion under sådana fläckar. Service och återförsäljarna har specialmedel för rostfritt som passar för varma ytor. Lägg på medlet mycket tunt med mjuk trasa.
Luckor	Fönsterputs: Rengör med mjuk trasa. Använda inte glasskrapa.
Lucksydd	Rengöringsmedel för rostfritt (finns hos service och återförsäljarna): Följ tillverkarens anvisningar.
Ugnsutrymme	Varmvatten och diskmedel eller ättikslösning: Rengör med disktrasa. Är det jättesmutsigt, använd rostfri skurboll eller ugnrensning. Använd bara ugnrensning i kall ugn. Använd helst självrengöringen. Läs kapitlet <i>Självrengöring</i> !
Ugnslampglas	Varmvatten och diskmedel: Rengör med disktrasa.
Ugnsstegar	Varmvatten och diskmedel: Blötlägg och rengör med disktrasa eller borste.
Ugnsutdrag	Varmvatten och diskmedel: Rengör med disktrasa eller borste. Blötlägg eller maskindiska inte, rengör inte heller med självrengöring. Du kan skada utdragsskenorna.
Tillbehör	Varmvatten och diskmedel: Blötlägg och rengör med disktrasa eller borste.

Ta ut och sätta in ugnsstegar

Vid rengöring kan du ta ut ugnsstegarna. Ugnen måste ha svalnat.

Ta loss ugnsstegarna

1. Lyft upp ugnsstegen framtill
2. och haka av den (bild A).
3. Dra sedan hela ugnsstegen framåt
4. och lyft ut den (bild B).

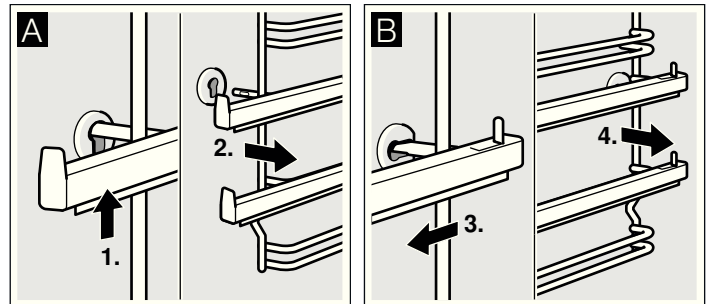

Rengör ugnsstegarna med diskmedel och en disksvamp. Använd borste om smutsen sitter fast.

Hänga in ugnsstegar

1. Stick först in ugnsstegen i den bakre hylsan, tryck lite bakåt (bild A)
2. och stick sedan i den främre hylsan (bild B).

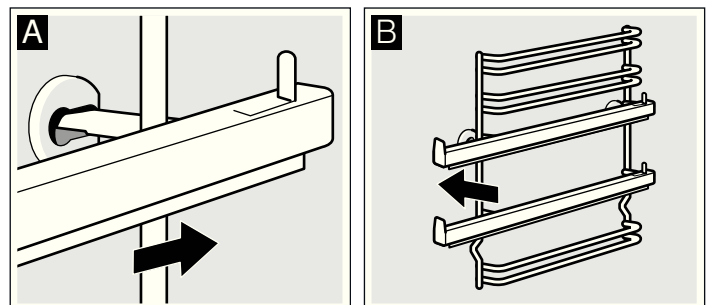

Ugnsstegarna kan bara placeras antingen till höger eller vänster. Kontrollera att fals 1 och 2 är vända nedåt och fals 3, 4 och 5 uppåt; se bild B. Utdragsskenorna ska kunna dras rakt ut.

Haka av och hänga på ugnsluckan

Du kan haka av ugnsluckan vid rengöring och för att ta ur luckglaset.

Ugnsluckans gångjärn har varsin spärr. När spärrarna är nedfällda (bild A) är ugnsluckan spärrad. Den går inte att ta bort. När gångjärnsspärren är uppfälld (bild B) är gångjärnen säkrade. De kan inte gå ihop.

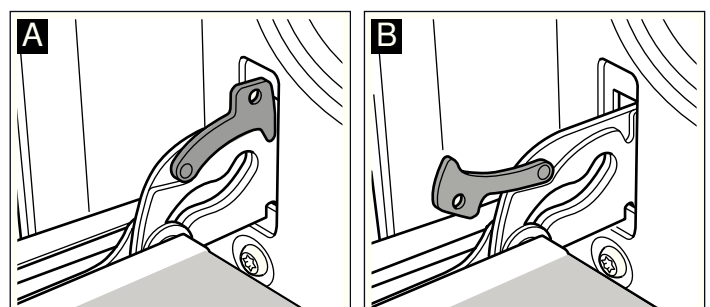

⚠ Risk för personskador!!

Gångjärnen kan slå ihop med stor kraft om de inte är säkrade. Se till så att spärrarna alltid är helt nedfällda, resp. helt uppfällda när du ska haka av ugnsluckan.

Haka av luckan

1. Öppna ugnsluckan helt och hållet.
2. Fäll in spärrarna till vänster och höger (bild A).
3. Stäng ugnsluckan till anslaget. Ta tag med båda händerna till vänster och höger. Stäng lite till och dra ut (bild B).

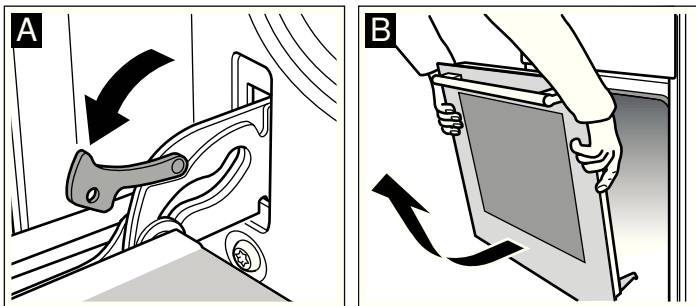

Hänga på luckan

Häng på ugnsluckan i omvänd ordning.

1. Se till så att du för in båda gångjärnen i öppningen när du hänger på ugnsluckan (bild A).
2. Skåran under gångjärnen ska snäppa i på båda sidor (bild B).

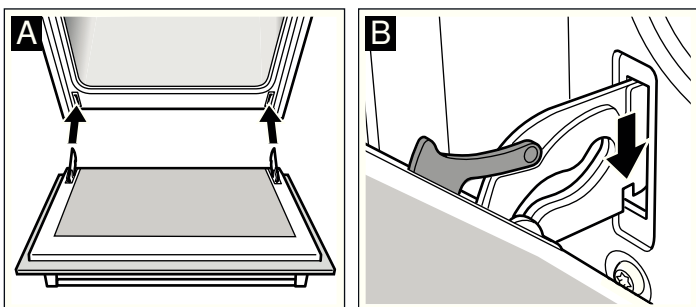

3. Fäll in båda spärrarna igen (bild C). Stäng ugnsluckan.

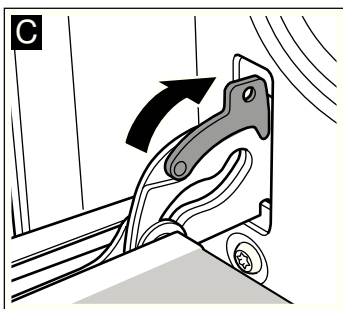

⚠ Risk för personskador!!

Ta aldrig i gångjärnet om ugnsluckan faller ut av misstag eller om ett gångjärn går ihop. Kontakta service.

Ta bort luckskyddet

Skyddet på ugnsluckan kan bli missfärgat. Vid grundlig rengöring kan du ta bort skyddet.

1. Öppna ugnsluckan helt och hållet.
2. Skruva loss skyddet från ugnsluckan. Skruva ur skruvarna till vänster och höger (bild A).
3. Ta av skyddet (bild B).

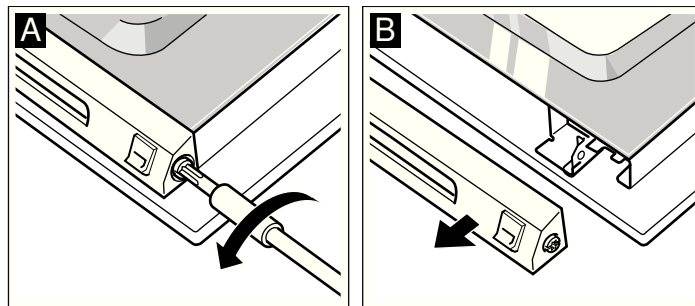

Se till så att ugnsluckan inte slår igen när skyddet är borttaget. Då kan innerglaset bli skadat.

Rengör skyddet med rengöringsmedel för rostfritt stål.

4. Sätt tillbaka skyddet och fäst det.
5. Stäng ugnsluckan.

Ta ur och sätta i luckans glasskivor

Du kan ta bort glasskivorna i ugnsluckan, så att du kommer åt att rengöra bättre.

Se till så att du sätter tillbaka de inre glasskivorna i rätt ordning. Använd numren som står på glasen, så att de hamnar i rätt ordning.

Demontera

1. Häng av ugnsluckan och lägg den med handtaget ned på en handduk.
2. Skruva bort skyddet upptill på ugnsluckan. Skruva ur skruvarna till vänster och höger (bild A).
3. Lyft upp den övre glasskivan och dra ut den, ta bort de båda mindre packningarna (bild B).

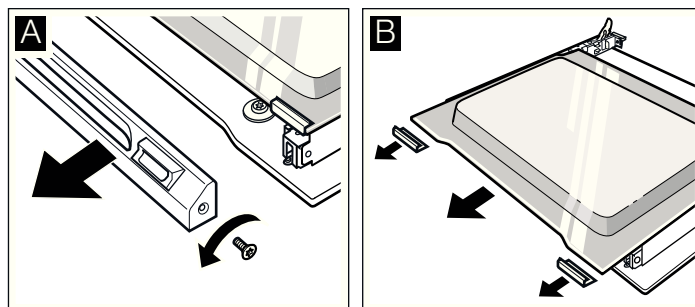

4. Skruva loss fastklämmorna till höger och vänster. Lyft upp skivan och ta bort fästena (bild C).
5. Ta bort packningarna under skivan (bild D). Ta bort packningen genom att dra den uppåt. Dra ut skivan.

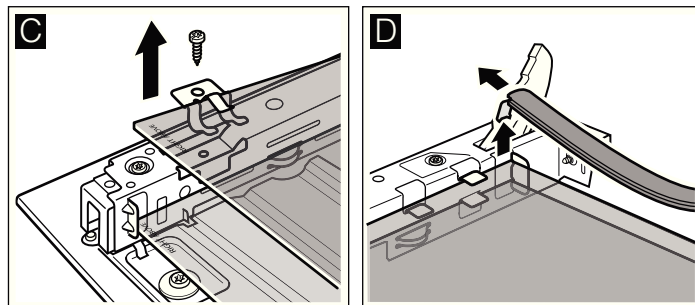

6. Dra ut det nedre luckglaset snett uppåt.

7. Skruva INTE ur skruvarna till vänster och höger på plåtdelen (bild E).

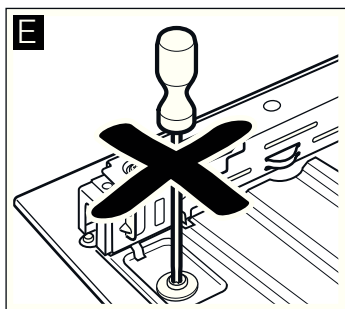

Rengör glaset med fönsterputs och mjuk trasa.

⚠ Risk för personskador!

Repat luckglas kan spricka. Använd inte glasskrapa eller kraftiga eller skurande rengöringsmedel.

Montering

Se till så att texten "Right above" är upp och ner nedtill till vänster på båda glaset när du monterar.

1. Skjut in det undre glaset snett bakåt (bild A).
2. Skjut in det mellersta glaset (bild B).

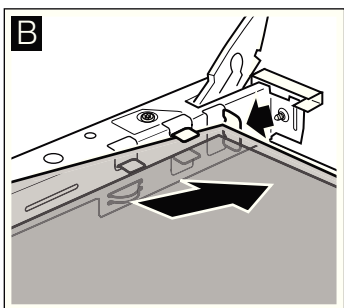
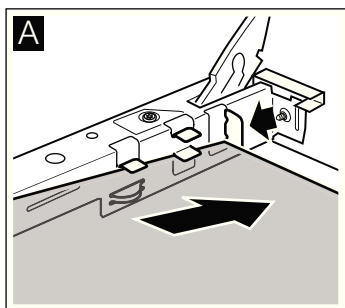

3. Sätt på höger och vänster fastklämma på glasskivan, passa in så att de täcker skruvhålen och skruva fast (bild C).
4. Sätt på packningarna igen under skivan (bild D).

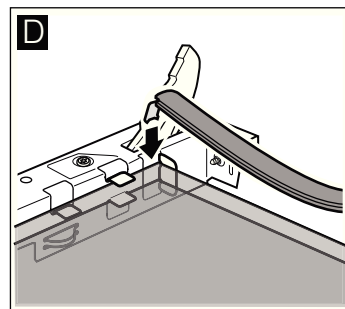
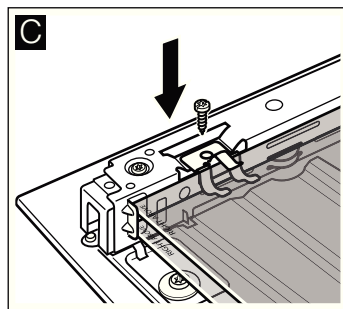

5. För in det övre glaset snett bakåt i båda fästena. Se till att inte packningen skjuts tillbaka (bild E).
6. Sätt på de små packningarna igen till höger och vänster på glasskivan (bild F).

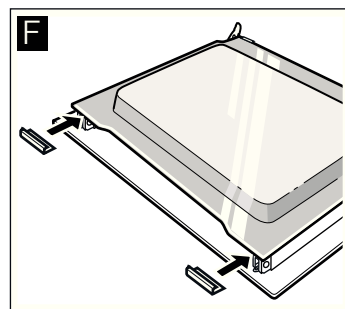
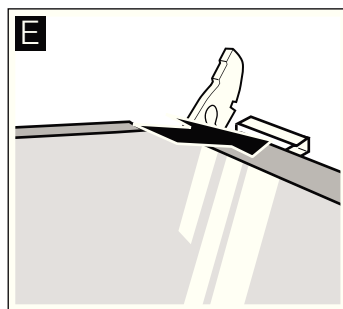

7. Sätt tillbaka skyddet och skruva fast.
8. Hänga på ugnsluckan igen.

Använd inte ugnen förrän du kontrollerat att glaset är rätt monterade.

Felsökning

Om det uppstår fel, så behöver du oftast bara åtgärda småsaker. Kolla i tabellen innan du kontaktar service. Du kanske kan åtgärda felet själv.

Felsökningstabell

Om en maträtt inte blir perfekt tillagad, se kapitlet *Testat i vårt provkök*. Där finns massor med matlagningstips och -anvisningar.

Fel	Möjlig orsak	Åtgärd/anvisning
Ugnen fungerar inte.	Trasig säkring. Strömavbrott.	Kontrollera i proppskåpet om säkringen är hel. Kontrollera om köksbelysningen eller andra köksmaskiner fungerar
☺ och fyra nollor lyser på displayen.	Strömavbrott.	Ställ klockan.
Ugnen blir inte varm.	Det är damm på kontaktorna.	Vrid vreden fram och tillbaka ett par gånger.
Ugnsluckan går inte att öppna. ☹-symbolen lyser på displayen.	Självrengöringen har låst ugnsluckan.	Vänta tills ugnen svalnat och ☹-symbolen slocknat.

Fel	Möjlig orsak	Åtgärd/anvisning
Ugnen blir inte varm. Kolonet blinkar på displayen.	Ugnen är i demoläge.	Slå av säkringen i proppskåpet och slå på igen efter ca 20 sekunder. Håll in ☺-knappen i ca 4 sekunder inom ca 2 minuter tills kolonet lyser fast.
Du får upp F8 på displayen.	Automatisk avstängning är på.	Vrid funktionsvredet till noll-läge.

Felmeddelanden

Får du upp felmeddelanden med **E** på displayen, tryck på ☺-knappen. Passa på och ställ klockan igen. Får du upp felmeddelandet igen, kontakta service.

Följande felmeddelanden kan du åtgärda själv.

Felmeddelande	Möjlig orsak	Åtgärd/anvisning
E011	En knapp har varit intryckt för länge eller är övertäckt.	Tryck en gång på varje knapp. Kontrollera så att ingen knapp är fastklämd, övertäckt eller smutsig.

Felmeddelande	Möjlig orsak	Åtgärd/anvisning
EO 15	Ugnstemperaturen är för hög.	Ugnsluckan låser och uppvärmningen slår av. Vänta tills ugnen har svalnat. Tryck på  -knappen och ställ klockan igen.

Risk för stötar!!

Reparationer som inte är fackmässigt gjorda är farliga. Det är bara servicetekniker utbildade av tillverkaren som får göra reparationer.

Byta ugnslampa i taket

Byt ugnslampan om den är trasig. Du hittar temperaturtåliga 40 W-lampor hos service eller återförsäljarna. Använd bara sådana lampor.

Risk för stötar!!

Slå av automatsäkring eller skruva ur proppen i proppskåpet.

- Lägg en kökshandduk i den kalla ugnen för att undvika skador.

- Ta loss lampglaset. Tryck metalldelarna bakåt med tummen (bild A).
- Skruva ur lampan och byt ut den mot samma lamptyp (bild B).

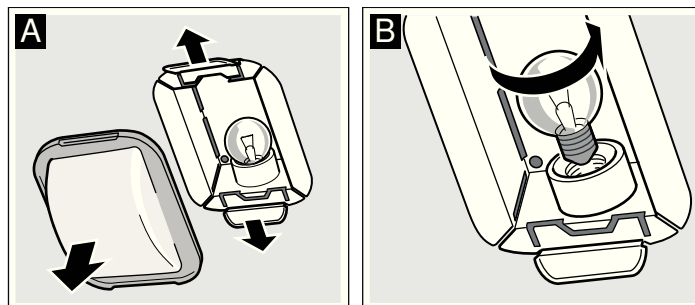

- Sätt tillbaka lampglaset. Sätt in det på ena sidan och tryck fast det på andra sidan. Glaset snäpper fast.
- Ta ut kökshandduken och sätt i säkring igen.

Lampglas

Byta skadade lampglas. Passande lampglas beställer du hos service. Ange enhetens E-nummer och FD-nummer.

Service

Om din spis kräver reparation, kontakta service. Vi försöker alltid hitta en lösning som passar, så att vi inte skickar ut tekniker i onödan.

E-nummer och FD-nummer

Ange enhetens produktnummer (E-nr) och tillverkningsnummer (FD), så kan vi hjälpa dig lättare. Typskylten med numren sitter till höger, på sidan av ugnsluckan. Skriv upp numren här på en gång, så slipper du leta efter dem när något går fel.

E-nr	FD-nr

Service

Tänk på att serviceteknikerns besök inte är gratis vid felanvändning ens under garantitiden.

Olika länders kontaktuppgifter hittar du i bifogad förteckning över Serviceställen.

Reparationsuppdrag och råd vid fel

S 0771 11 22 77
local rate

Lita på tillverkarens kunskaper. Då vet du att det är utbildade servicetekniker som gör reparationen med originalreservdelar till din vitvara.

Energi och miljö

Den här enheten är mycket energieffektiv. Här följer uppgifter om den energioptimerade funktionen varmluft eco. Dessutom hittar du tips på hur du kan spara ytterligare energi och värna om miljön.

Ugnsfunktion varmluft eco

Med den energieffektiva funktionen varmluft eco kan du tillaga en mängd olika rätter på en fals. Fläkten i ugnens bakvägg fördelar energioptimerad värme från ringelementet jämnt i ugnen. Du kan baka och ugnssteka utan förvärmning.

Anvisningar

- Ställ in maträtten i kall ugn. Nu fungerar energioptimeringen.
- Ugnsluckan får endast öppnas under pågående tillagning om det är absolut nödvändigt.

Tabell

I tabellen hittar du ett urval maträtter som passar bra att tillaga med varmluft eco. Här finns även uppgifter om lämpliga temperaturer och tillagningstider. Samt information om rätt tillbehör och fals.

Temperatur och tillagningstid beror på livsmedlets volymer, beskaffenhet och kvalitet. Därför anges bara ungefärliga värden i tabellen. Försök först med det lägre värdet. En lägre temperatur ger en jämnare bakyta. Ställ in ett högre värde nästa gång, om det behövs.

Placera alltid formar och kärl mitt på gallret. Grillar du direkt på gallret, sätt in långpannan på fals 1. Den fångar upp fett och köttsaft och håller ugnen ren.

Maträtter med varmluft eco 	Tillbehör	Fals	Temperatur i °C	Tillagningstid i minuter
Kakor, tårtor och småkakor				
Socketkakssmet på plåt med torr garnering	Bakplåt	3	170-190	25-35

Maträtter med varmluft eco 	Tillbehör	Fals	Temperatur i °C	Tillagningstid i minuter
Sockerkakssmet i form	Brödform	2	160-180	50-60
Tårtbotten, sockerkakssmet	Pajform	2	160-180	20-30
Fin fruktkaka, sockerkakssmet	Spring-/sockerkaksform	2	160-180	50-60
Jäsdeg på plåt med torr garnering	Bakplåt	3	170-190	25-35
Mördeg på plåt med torr garnering	Bakplåt	3	180-200	20-30
Rulltårta	Bakplåt	3	170-190	15-25
Tårtbotten, 2 ägg	Pajform	2	150-170	20-30
Biskvibotten, 6 ägg	Springform	2	150-170	40-50
Smördegskakor	Bakplåt	3	180-200	20-30
Småkakor	Bakplåt	3	130-150	15-25
Spritsade kakor	Bakplåt	3	140-150	30-45
Petit-choux	Bakplåt	3	210-230	35-45
Frallor, rågmjöl	Bakplåt	3	200-220	20-30
Gratänger				
Potatisgratäng	Gratängform	2	160-180	60-80
Lasagne	Gratängform	2	180-200	40-50
Djupfrysta produkter				
Pizza, tunn botten	Långpanna	3	190-210	15-25
Pizza, tjock botten	Långpanna	2	180-200	20-30
Pommes frites	Långpanna	3	200-220	20-30
Kycklingvingar	Långpanna	3	220-240	20-30
Fiskpinnar	Långpanna	3	220-240	10-20
Bakeoffbröd	Långpanna	3	180-200	10-15
Kött				
Nötstek, 1,5 kg	Kärl med lock	2	190-210	130-150
Fläskstek, karré, 1 kg	Öppen form	2	190-210	110-130
Kalvstek, innanlår, 1,5 kg	Öppen form	2	190-210	110-130
Fisk				
Dorada, 2 st. á 750 g	Långpanna	2	170-190	50-60
Dorada i saltbädd, 900 g	Långpanna	2	170-190	60-70
Gädda, 1 kg	Långpanna	2	170-190	60-70
Foreller, 2 st. á 500 g	Långpanna	2	170-190	45-55
Fiskfiléer, 100 g per st.	Kärl med lock	2+1	190-210	30-40

Spara effekt

- Förvärm bara ugnen om recepten eller tabellerna i bruksanvisningen anger det.
- Använd mörka, svartlackerade eller emaljerade bakformar. De tar upp värmen bäst.
- Öppna ugnsluckan så sällan som möjligt vid tillagning, gräddning eller stekning.
- Du kan grädda flera kakor efter varandra. Ugnen är fortfarande varm. Det kortar gräddningstiden för den andra kakan. Du kan även baka av 2 formbrödsformar bredvid varandra.
- Vid längre tillagningstider kan du slå av ugnen 10 minuter före färdigtiden och låta maten gå klart på restvärmen.

Återvinning

Släng förpackningen i återvinningen.



Enheten uppfyller kraven i enlighet med EU-direktiv 2002/96/EG om el- och elektronikavfall (WEEE – waste electrical and electronic equipment). Direktivet anger ramarna för inlämning och återvinning av uttjänta enheter inom EU.

Testat i vårt provkök.

Här hittar du ett urval rätter och de bästa inställningarna för dem. Vi visar vilken ugnsfunktion och temperatur som passar maträtten bäst. Du får uppgifter om lämpliga tillbehör och på vilken fals du ska sätta in dem. Du får tips om former och tillagning.

Anvisningar

- Tabellen gäller alltid för mat som ställs in i kall och tom ugn. Förvärm bara om det står i tabellen. Lägg bakplåtspapper på tillbehöret efter förvämningen.
- Tiderna i tabellerna är riktvärden. De beror på livsmedlets kvalitet och typ.
- Använd bifogade tillbehör. Övriga tillbehör går att beställa som extratillbehör hos din återförsäljare eller kundtjänst. Ta ut tillbehören och kärl du inte behöver ur ugnsutrymmet innan du använder ugnen.
- Använd alltid grytlapp när du tar ut varma tillbehör eller formar ur ugnsutrymmet.

Kakor, tårter och småkakor

Grädda på en fals

Med över- och undervärme ☐ klarar du kakkbaket bäst.

Använd följande nivåer i ugnen för tillbehöret då du bakar med 3D-varmluft ☉:

- Kakor i formar: nivå 2
- Kakor på plåt: nivå 3

Gräddning på flera falsar

Använd 3D-varmluft ☉.

Nivåer vid bakning i 2 nivåer:

- Långpanna: fals 3
- Bakplåt: fals 1

Nivåer vid bakning i 3 nivåer:

- Bakplåt: fals 5

- Långpanna: fals 3
- Bakplåt: fals 1

Plåtar du sätter in tillsammans blir inte nödvändigtvis färdiga samtidigt.

Tabellen ger flera förslag till dina maträtter.

Gräddar du i 3 formbrödsformer samtidigt, ställ dem på gallren som bilden visar.

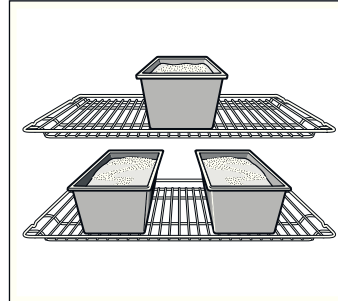

Bakformer

Mörka metallformer fungerar bäst.

Ljusa, tunna metallformer eller glasformer förlänger gräddningstiderna och kakan blir inte lika jämnt gräddad.

Följ tillverkarens anvisningar och recept om du använder silikonformer. Silikonformer är ofta mindre än vanliga formar. Degmängderna och receptuppgifterna kan avvika.

Tabeller

I tabellerna hittar du perfekt ugnsfunktion för olika kakor och bakverk. Temperatur och tillagningstid beror på smetens mängd och konsistens. Det är därför det är cirkavärden i tabellerna. Försök först med det lägre värdet. En lägre temperatur ger en jämnare bakyta. Ställ in ett högre värde nästa gång, om det behövs.

Förvärmer du ugnen, så blir gräddningstiden 5 till 10 minuter kortare.

Det finns mer information under *Tips vid bakning* vid tabellerna.

Formkakor	Form	Fals	Ugnsfunktion	Temperatur i °C	Tillagningstid i minuter
Sockerkaka, enkel	Krans-/formbrödsform	2	☉	160-180	50-60
	3 kransformer	3+1	☉	140-160	60-80
Sockerkaka, fin	Krans-/formbrödsform	2	☐	150-170	60-70
Tårtbotten, sockerkakssmet	Pajform	3	☐	160-180	20-30
Fin fruktkaka, sockerkakssmet	Spring-/sockerkaksform	2	☐	160-180	50-60
Biskvibotten, 2 ägg (förvärm)	Pajform	2	☐	150-170	20-30
Biskvibotten, 6 ägg (förvärm)	Springform	2	☐	150-170	40-50
Mördegsbotten med kant	Springform	1	☐	180-200	25-35
Fruktkaka eller cheesecake, mördegsbotten*	Springform	1	☐	160-180	70-90
Schweizisk kaka	Pizzaplåt	1	☐	220-240	35-45
Gugelhupf	Gugelhupfform	2	☐	150-170	60-70
Tunn pizza, lite fyllning (förvärm)	Pizzaplåt	1	☐	280-300	10-15
Pajer*	Springform	1	☐	170-190	45-55

* Låt kakor svalna ca 20 minuter i avstängd och stängd ugn.

Kakor på plåt	Tillbehör	Fals	Ugnsfunktion	Temperatur i °C	Tillagningstid i minuter
Sockerkakssmet med torr fyllning	Bakplåt	2	☐	170-190	20-30
	Långpanna + bakplåt	3+1	☉	150-170	35-45
Sockerkakssmet med saftig fyllning, frukt	Långpanna	2	☐	170-190	25-35
	Långpanna + bakplåt	3+1	☉	140-160	40-50
Jäsdeg med torr fyllning	Bakplåt	3	☐	170-180	25-35
	Långpanna + bakplåt	3+1	☉	150-170	35-45
Jäsdeg med saftig fyllning, frukt	Långpanna	3	☐	160-180	40-50
	Långpanna + bakplåt	3+1	☉	150-160	50-60
Mördeg med torr fyllning	Bakplåt	1	☐	180-200	20-30
Mördeg med saftig fyllning, frukt	Långpanna	2	☐	160-180	60-70
Schweizisk kaka	Långpanna	1	☐	210-230	40-50
Rulltårta (förvärm)	Bakplåt	2	☐	170-190	15-20
Vetelängd på 500 g mjöl	Bakplåt	2	☐	170-190	25-35
Tysk stollen på 500 g mjöl	Bakplåt	3	☐	160-180	60-70
Tysk stollen på 1 kg mjöl	Bakplåt	3	☐	150-170	90-100
Strudel	Långpanna	2	☐	190-210	55-65
Pizza	Bakplåt	2	☐	200-220	25-35
	Långpanna + bakplåt	3+1	☉	180-200	40-50
"Flammkuchen" (lök- och fläskpaj, förvärm)	Långpanna	2	☐	280-300	10-12
Börek	Långpanna	2	☐	180-200	40-50

Småkakor	Tillbehör	Fals	Ugnsfunktion	Temperatur i °C	Tillagningstid i minuter
Småkakor	Bakplåt	3	☉	140-160	15-25
	Långpanna + bakplåt	3+1	☉	130-150	25-35
	2 bakplåtar + långpanna	5+3+1	☉	130-150	30-40
Spritskakor (förvärm)	Bakplåt	3	☐	140-150	30-40
	Bakplåt	3	☉	140-150	25-35
	Långpanna + bakplåt	3+1	☉	140-150	30-45
	2 bakplåtar + långpanna	5+3+1	☉	130-140	35-50
Nötkakor	Bakplåt	2	☐	110-130	30-40
	Långpanna + bakplåt	3+1	☉	100-120	35-45
	2 bakplåtar + långpanna	5+3+1	☉	100-120	40-50
Maräng	Bakplåt	3	☉	80-100	100-150
Muffins	Galler med muffinsplåt	3	☐	180-200	20-25
	2 galler med muffinsplåtar	3+1	☉	160-180	25-30
Petit-chouxer	Bakplåt	2	☐	210-230	30-40
Smördegskakor	Bakplåt	3	☉	180-200	20-30
	Långpanna + bakplåt	3+1	☉	180-200	25-35
	2 bakplåtar + långpanna	5+3+1	☉	170-190	35-45
Jäsdegar	Bakplåt	2	☐	190-210	20-30
	Långpanna + bakplåt	3+1	☉	160-180	25-35

Bröd och småfranska

Förvärm ugnen när du bakar bröd, om det inte står något annat.

Håll aldrig vatten i ugnen när den är varm.

Bröd och småfranska	Tillbehör	Fals	Ugnsfunktion	Temperatur i °C	Tillagningstid i minuter
Matbröd på 1,2 kg mjöl	Långpanna	2	☐	300 200	5 30-40
Surdegsbröd på 1,2 kg mjöl	Långpanna	2	☐	300 200	8 35-45
Foccacia	Långpanna	2	☐	300	10-15
Småfranska (förvärm inte)	Bakplåt	3	☐	200	20-30
Jästa småfranska, söta	Bakplåt	3	☐	180-200	15-20
	Långpanna + bakplåt	3+1	☑	150-170	20-30

Tips vid gräddning

Du vill använda ett eget recept när du bakar.	Leta upp ett liknande bakverk i baktabellen.
Hur du avgör om sockerkakan är färdig-gräddad.	Stick med en tandpetare i den högsta delen av kakan ca 10 minuter före färdigtiden (gräddningstiden som anges i receptet). När ingen smet fastnar på tandpetaren är kakan klar.
Kakan sjunker ihop.	Använd mindre vätska nästa gång eller ställ in ugnstemperaturen ca 10 ° lägre. Följ omrörningstiden som receptet anger.
Kakan är för hög i mitten och lägre runt kanterna.	Smörj inte kanten på springformar. Lossa kakan försiktigt från formen med en kniv efter gräddningen.
Kakan blir för hårt gräddad på ovensidan.	Sätt in kakan längre ned i ugnen, ställ in en lägre temperatur och grädda kakan något längre.
Kakan är för torr.	Stick små hål i den färdiga kakan med tandpetaren. Droppa sedan på t.ex. fruktsaft eller likör. Ställ in temperaturen ca 10 ° högre nästa gång och korta gräddningstiden.
Brödet eller kakan (t.ex. ostkaka) ser bra ut, men det är kletigt inuti (vattnar sig).	Använd mindre vätska nästa gång och grädda längre vid lägre temperatur. Förgrädda botten på kakor med saftig fyllning. Strö mandel eller ströbröd på den och lägg sedan på fyllningen. Följ receptet och gräddningstiderna.
Bakverket är ojämnt gräddat.	Välj en lägre temperatur så blir bakverket jämnare gräddat. Grädda känsliga bakverk med över-/undervärme på en fals. ☐ Överflödigt bakplåtspapper kan påverka luftcirkulationen. Klipp alltid till bakplåtspappret så att det passar bakplåten.
Fruktkakan är för ljus nedtill.	Sätt in kakan på en lägre fals nästa gång.
Fruktsaften rinner över.	Använd om möjligt den djupare långpannan nästa gång.
Småkakor av jäsdeg fastnar i varandra under gräddningen.	Lämna ett fritt utrymme på ca 2 cm runt varje kaka. Då finns det tillräcklig plats för att kakorna ska kunna jäsa och bli gräddade runtom.
Du har gräddat på flera falsar. Bakverket på den översta plåten är mörkare än bakverken på de nedre.	Använd alltid 3D-varmluft < om du ska grädda på flera falsar. ☑ Plåtar du sätter in tillsammans blir inte nödvändigtvis färdiga samtidigt.
Det bildas kondens när du gräddar saftiga kakor.	Det kan bildas vattenånga vid gräddningen. Den tränger ut via luckan. Vattenången kan bilda vattendroppar på kontrollerna eller på skåpen runtom. Det är ett fysiskt fenomen.

Kött, fågel, fisk

Form

Du kan använda vilken eldfast form som helst. Du kan även använda långpannan till stora stekar.

Använd helst glasformar. Se till att locket passar grytan och sluter till ordentligt.

Använder du emaljgryta, ha i lite mer vätska.

Använder du rostfria grytor blir maten inte lika kraftigt brynt och köttet inte lika väl genomstekt. Öka på tillagningstiderna.

Uppgifter i tabellerna:

Kärl utan lock = öppna

Kärl med lock = stängda

Ställ alltid formen mitt på gallret.

Ställ heta glasformar på torrt underlag. Är underlaget blött eller kallt kan formen spricka.

Steka

Tillsätt lite vätska till magert kött. Grytbotten ska vara täckt till ca ½ cm.

Tillsätt rikligt med vätska till stekar. Grytbotten ska vara täckt till ca 1-2 cm.

Vätskemängden beror på köttsorten och grytmaterialet. Om du tillagar kött i emaljgryta går det åt mer vätska än i en glasgryta.

Stekgrytor av rostfritt fungerar inte så bra. Köttet tar längre tid att tillaga och får inte en lika kraftig stekyta. Använd en högre temperatur och/eller en längre tillagningstid.

Grilla

Förvärm i ca 3 minuter vid grillning innan du lägger in köttstyckena i ugnen.

Grilla alltid med ugnsluckan stängd.

Köttskivorna bör helst vara lika tjocka. Då får de jämn och fin färg och blir saftiga.

Vänd köttstyckena efter 2/3 av tiden.

Salta alltid efter grillningen.

Lägg köttskivorna direkt på gallret. Om du grillar ett enda köttstycke, så blir resultatet bäst om du lägger det mitt på gallret.

Sätt dessutom in långpannan på fals 1. Den fångar upp köttsaften och håller ugnen ren.

Sätt inte in bakplåt eller långpanna i fals 4 eller 5 när du grillar. Den kraftiga värmen får dem att slå sig, vilket kan skada ugnsutrymmet när du tar ut dem.

Grillelementet slår på och av hela tiden. Det är normalt. Hur ofta det sker beror på inställt grilläge.

Kött

Vänd köttet efter halva tiden.

När steken är färdig ska den vila i ytterligare 10 minuter i den avstängda, stängda ugnen. På så vis fördelas köttsaften bättre.

Täck rostbiffen med aluminiumfolie efter tillagning och låt den vila i 10 minuter i ugnen.

Skåra fläsksvålen korsvis och lägg först köttet med svålen nedåt i kärlet.

Kött	Vikt	Tillbehör och for- mar	Fals	Ugnsfunk- tion	Temperatur i °C, grilläge	Tillagningstid i minuter
Nötkött						
Nötstek	1,0 kg	täckt	2		200-220	100
	1,5 kg		2		190-210	120
	2,0 kg		2		180-200	140
Oxfilé, medium	1,0 kg	öppen	2		210-230	60
	1,5 kg		2		200-220	80
Rostbiff, medium	1,0 kg	öppen	1		220-240	60
Biffar, 3 cm tjocka, medium		Galler + långpanna	5+1		3	15
Kalvkött						
Kalvstek	1,0 kg	öppen	2		190-210	110
	1,5 kg		2		180-200	130
	2,0 kg		2		170-190	150
Kalvlägg	1,5 kg	öppen	2		210-230	140
Fläskkött						
Stek utan svål (t.ex. karrébit)	1,0 kg	öppen	1		190-210	120
	1,5 kg		1		180-200	150
	2,0 kg		1		170-190	170
Stek, med svål (t.ex. bog)	1,0 kg	öppen	1		190-210	130
	1,5 kg		1		180-200	160
	2,0 kg		1		170-190	190
Fläskfilé	500 g	Galler + långpanna	3+1		230-240	30
Skinkstek, mager	1,0 kg	öppen	2		190-210	120
	1,5 kg		2		180-200	140
	2,0 kg		2		170-190	160
Kassler med ben	1,0 kg	täckt	2		210-230	70
Biffar, 2 cm tjocka		Galler + långpanna	5+1		3	15
Fläskmedaljonger, 3 cm tjocka		Galler + långpanna	5+1		3	10
Lammkött						
Lammsadel med ben	1,5 kg	öppen	2		190-210	60
Lammfiol, benfri, medium	1,5 kg	öppen	1		160-180	120
Viltkött						
Rådjursadel med ben	1,5 kg	öppen	2		200-220	50
Rådjursfiol, benfri	1,5 kg	täckt	2		210-230	100
Vildsvinsstek	1,5 kg	täckt	2		180-200	140
Hjortstek	1,5 kg	täckt	2		180-200	130
Kanin	2,0 kg	täckt	2		220-240	60

Kött	Vikt	Tillbehör och for- mar	Fals	Ugnsfunk- tion	Temperatur i °C, grilläge	Tillagningstid i minuter
Köttfärs						
Köttfärslimpa	på 500 g färs	öppen	1		180-200	80
Grillkorv						
Grillkorv		Galler + långpanna	4+1		3	15

Fågel

Vikterna i tabellen gäller stekfärdig fågel utan fyllning.
Lägg hel fågel först med bröstsidan nedåt på gallret. Vänd efter 2/3 av den angivna tiden.

Vänd stekar som t.ex. kalkonstek eller kalkonbröst efter halva den angivna tiden. Vänd fågelbitar efter 2/3 av tiden.
Stoppa in huden under vingarna vid gås eller anka. Så kan fettets rinna ut.
Fågel blir väldigt knaprig och brun om du penslar den med smör, saltvatten eller apelsinjuice i slutet av stektiden

Fågel	Vikt	Tillbehör och for- mar	Fals	Ugnsfunk- tion	Temperatur i °C, grilläge	Tillagningstid i minuter
Kyckling, hel	1,2 kg	Galler	2		220-240	60-70
Gödkyckling, hel	1,6 kg	Galler	2		210-230	80-90
Kycklinghalvor	à 500 g	Galler	2		220-240	40-50
Kycklingdelar	à 150 g	Galler	3		210-230	30-40
Kycklingdelar	à 300 g	Galler	3		210-230	35-45
Kycklingbröst	à 200 g	Galler	3		3	30-40
Anka, hel	2,0 kg	Galler	2		190-210	100-110
Ankbröst	à 300 g	Galler	3		240-260	30-40
Gås, hel	3,5-4,0 kg	Galler	2		170-190	120-140
Gåslår	à 400 g	Galler	3		220-240	40-50
Minikalkon, hel	3,0 kg	Galler	2		180-200	80-100
Kalkonrullader	1,5 kg	öppen	1		200-220	110-130
Kalkonbröst	1,0 kg	täckt	2		180-200	90
Kalkonklubba	1,0 kg	Galler	2		180-200	90-100

Fisk

Vänd fiskbitarna efter 2/3 av tiden.
Du behöver inte vända hel fisk. Sätt in hela fisken med ryggsidan upp i ugnen, alltså med ryggen uppåt. Ställ en skalad potatis eller ett litet ugnsfast fat i buken på fisken, så att den står ordentligt.
Tillsätt en matsked vätska som ångar med när du kör fiskfilé.

Fisk	Vikt	Tillbehör och for- mar	Fals	Ugnsfunk- tion	Temperatur i °C, grilläge	Tillagningstid i minuter
Fisk, hel	à ca 300 g	Galler	2		2	20-25
	1,0 kg	Galler	2		200-220	45-55
	1,5 kg	Galler	2		190-210	60-70
	2,0 kg	täckt	2		190-210	70-80
Fiskkotlett, 3 cm tjock		Galler	3		2	20-25
Fiskfilé		täckt	2		210-230	25-30

Tips vid stekning och grillning

Tabellen innehåller inga uppgifter om stekens vikt.	Använd uppgifterna för den närmast lägre vikten och förläng tillagningstiden.
Hur vet jag att steken är färdig?	Använd en stektermometer (kan köpas i fackhandeln) eller gör "skedtestet". Tryck med en sked på steken. Om steken känns fast är den färdig. Om den ger efter behöver den ytterligare tid i ugnen.
Steken har blivit för mörk och på vissa ställen är ytan bränd.	Kontrollera falsnivån och temperaturen.
Steken ser bra ut, men skyn har bränt vid.	Välj ett mindre stekkärl eller tillsätt mer vätska nästa gång.

Steken ser fin ut men skyn är för ljus och vattnig. Välj ett större stekkärl och mindre vätska nästa gång.

När du öser steken bildas vattenånga. Detta är helt normalt. En stor del av vattenångan släpps ut via ångutsläppet. Ångan kan bilda kondensvatten på den svalare manöverpanelen och skåpluckorna.

Pajer, gratänger, varma smörgåsar

Ställ alltid formen på gallret.

Grillar du utan form direkt på gallret, sätt in långpannan på fals 1. Du håller ugnen ren.

När du gör gratänger så beror tillagningstiden på formens storlek samt höjden på gratängen. Tabellvärdena är bara riktvärden.

Maträtt	Tillbehör och formar	Fals	Ugnsfunktion	Temperatur i °C, grilläge	Tillagningstid i minuter
Gratänger					
Puddingar	Gratängform	2		180-200	50-60
Sufflé	Gratängform	2		180-200	35-45
	Portionsformar	2		200-220	25-30
Lasagne	Gratängform	2		200-220	40-50
Lasagne	Gratängform	2		180-200	40-50
Gratäng					
Potatisgratäng, råa ingredienser, max. 4 cm hög	1 gratängform	2		160-180	60-80
	2 gratängformar	3+1		150-170	60-80
Varma smörgåsar					
4 st.	Galler + långpanna	3+1		160-170	10-15
12 st.	Galler + långpanna	3+1		160-170	15-20

Färdigmat

Följ tillverkarens anvisningar på förpackningen.

Om du lägger bakplåtspapper på tillbehöret, kontrollera att bakplåtspappret är avsett för temperaturen. Anpassa pappret till maten.

Slutresultatet beror mycket på livsmedlets kvalitet. Det kan finnas bruna delar och ojämnheter redan på det råa livsmedlet.

Maträtt	Tillbehör	Fals	Ugnsfunktion	Temperatur i °C	Tillagningstid i minuter
Pizza, djupfrost					
Tunn pizza	Långpanna	2		200-220	15-25
	Långpanna + galler	3+1		180-200	20-30
Tjock pizza	Långpanna	2		190-210	20-30
	Långpanna + galler	3+1		170-190	25-35
Pizza-baguette	Långpanna	3		190-210	20-30
Minipizza	Långpanna	3		190-210	10-20
Pizza, kylvara					
Pizza (förvärm)	Långpanna	3		190-210	10-15
Potatisprodukter, djupfrysta					
Pommes frites	Långpanna	3		190-210	20-30
	Långpanna + bakplåt	3+1		180-200	30-40
Kroketter	Långpanna	3		200-220	20-25
Rösti, kroppkakor	Långpanna	3		210-230	15-25
Bakverk, djupfrysta					
Småfranska, baguette	Långpanna	3		180-200	10-20
Salta kringlor (förgräddade)	Långpanna	3		210-230	15-25
Bakverk, förgräddade					
Bake off-småfranskor, -baguetter	Långpanna	2		190-210	10-20
	Långpanna + galler	3+1		160-180	20-25

Maträtt	Tillbehör	Fals	Ugnsfunktion	Temperatur i °C	Tillagningstid i minuter
Veg. biffar, djupfrysta					
Fiskpinnar	Långpanna	2		220-240	10-20
Kycklingsticks, -nuggets	Långpanna	3		200-220	15-25
Strudel, djupfryst					
Strudel	Långpanna	3		200-220	35-40

Speciella maträtter

Vid låga temperaturer kan du göra krämig yoghurt eller lösa degar med 3D-varmluft .

Ta först bort tillbehör, galler eller utdragningsrör från ugnen.

Göra yoghurt

1. Koka upp 1 liter mjölk (3,5 %), kyl den till 40 °C.
2. Rör ned 150 g yoghurt (kylskåpskall).
3. Häll över i koppar eller glasburkar och täck med plastfolie.

4. Förvärm ugnen enligt beskrivningen.

5. Ställ kopparna/burkarna på ungsbotten och tillaga enligt anvisningarna.

Jäsa deg

1. Tillaga degen som vanligt i ett värmetåligt kärl av keramik och täck över.
2. Förvärm ugnen enligt beskrivningen.
3. Slå av ugnen och låt degen jäsa i avstängd ugn.

Maträtt	Form		Ugnsfunktion	Temperatur	Tid
Yoghurt	Koppar eller glasburkar med lock	på ungsbotten		förvärm till 50 °C 50 °C	5 min. 8 timmar
Jäsa deg	Ställ en värmebeständig form	på ungsbotten		förvärm till 50 °C Stäng av ugnen och sätt in degen	5-10 min. 20-30 min.

Upptining

Upptiningstiden kan variera beroende på vilken typ av livsmedel det rör sig om och i vilken mängd.

Följ tillverkarens anvisningar på förpackningen.

Ta ut det frysta livsmedlet ur förpackningen, lägg det i passande form och ställ på gallret i ugnen.

Lägg fågel med bröstsidan nedåt på en tallrik.

Anvisning: Ugnslampan lyser inte upp till 60 °C. På så vis kan du göra en optimal fininställning.

Maträtt	Tillbehör	Fals	Ugnsfunktion	Temperatur
Känsliga djupfrysta varor t.ex. gräddtårter, smörkrämstårtor, tårter med choklad- eller sockerglasyr, frukt osv.	Galler	1		Termostatvredet är fortfarande av
Övriga djupfrysta produkter kyckling, korv och kött, bröd och småfranskor, kakor och andra bakverk	Galler	1		50 °C

Torkning

Du kan torka mat med 3D-varmluft .

Använd bara frukt och grönsaker utan skador och skölj dem noggrant.

Låt frukten/grönsakerna droppa av ordentligt och torka av dem.

Lägg bakplåtspapper i långpannan och på gallret.

Frukt eller grönsaker med mycket vätska måste du vända ofta.

Lossa det du torkat från papperet direkt efter torkningen.

Frukt och örter	Tillbehör	Fals	Ugnsfunktion	Temperatur	Tid
600 g äppelringar	Långpanna + galler	3+1		80 °C	ca 5 timmar.
800 g päronklyftor	Långpanna + galler	3+1		80 °C	ca 8 timmar.
1,5 kg sviskon eller plommon	Långpanna + galler	3+1		80 °C	ca. 8–10 timmar
200 g kryddväxter, ansade	Långpanna + galler	3+1		80 °C	ca 1½ timmar

Konservering

Glaset och gummiringarna måste vara rena och felfria vid kokning. Använd helst lika stora glas. Uppgifterna i tabellerna gäller för runda enlitersglas.

Obs!

Använd inte större eller högre glas. Locken kan spricka.

Använd endast felfria frukter och grönsaker. Skölj dem noggrant.

De angivna tiderna i tabellerna är riktvärden. De kan påverkas av rumstemperatur, antal glas, mängden innehåll samt temperaturen på innehållet i glaset. Innan du byter ugnsfunktion resp. stänger av ugnen ska du kontrollera att det pärlar sig i glaset.

Förberedelser

1. Fyll på burkarna, men inte så att de blir helt fulla.
2. Torka av kanten på burkarna, de måste vara rena.

Frukt i 1-litersglas	När det pärlar	Eftervärme
Äpplen, vinbär, jordgubbar	Slå av	ca 25 minuter
Körsbär, aprikoser, persikor, krusbär	Slå av	ca 30 minuter
Äppelmos, päron, plommon	Slå av	ca 35 minuter

Grönsaker

Så snart bubblor uppstår i glaset ställer du ner temperaturen

3. Lägg på en fuktig gummiring och ett lock på varje glas.
4. Förslut glaset med klämmor.
Ställ inte in fler än sex glas i tillagningsutrymmet.

Inställning

1. Sätt in långpannan på fals 2 Ställ glaset så att de inte har kontakt med varandra.
2. Häll ½ liter varmt vatten (ca 80 °C) i långpannan.
3. Stäng ugnsluckan.
4. Ställ in undervärme .
5. Ställ temperaturen på 170 till 180 °C.

Konservering

Frukt

Efter ca 40 till 50 minuter småbubblar det. Slå av ugnen.

Ta ut glaset ur ugnen efter 25 till 35 minuter på eftervärme. Om glaset svalnar långsamt i ugnen kan bakterier bildas, vilket medför att den konserverade frukten surnar.

Grönsaker med kallt spad i 1-litersglas	När det pärlar	Eftervärme
Gurka	-	ca 35 minuter
Rödbetor	ca 35 minuter	ca 30 minuter
Brysselkål	ca 45 minuter	ca 30 minuter
Bönor, kålrabbi, rödkål	ca 60 minuter	ca 30 minuter
Ärter	ca 70 minuter	ca 30 minuter

från 120 till 140 °C. Ca 35 till 70 minuter beroende på typ av grönsak. Slå efter denna tid av ugnen och kör på eftervärmen.

Ta ut glaset

Ta ut glaset ur ugnen efter kokningen.

Obs!

Ställ inte de varma glaset på kallt eller vått underlag. De kan spricka.

Akrylamid i livsmedel

Akrylamid bildas framförallt vid tillagning med hög värme av mjöl- och stärkelserika produkter, t.ex. potatischips, pommes

frites, rostat bröd, småfranska, bröd eller konditorivaror av mördeg (kex, olika slags pepparkakor).

Tips på tillagning som ger låg akrylamidhalt i maten

Allmänt	<ul style="list-style-type: none">■ Håll tillagningstiderna så korta som möjligt.■ Bryn maten gyllengul, inte mörkbrun.■ Stora, tjocka bitar innehåller mindre akrylamid.
Gräddning	Med över-/undervärme max. 200 °C. Med 3D-varmluft eller varmluft max. 180 °C.
Småkakor	Med över-/undervärme max. 190 °C. Med 3D-varmluft eller varmluft max. 170 °C. Ägg och äggulor minskar bildad akrylamid.
Ugnspommes frites	Sprid ut ett lager jämnt på plåten. Kör på minst 400 g per plåt, så att din pommes frites inte blir torr.

Provrätter

Tabellerna är framtagna för provningsinstitut för att underlätta provning och test av olika ugnar.

Enligt EN 50304/EN 60350 (2009) resp. IEC 60350.

Baka

Baka på 2 falsar:

Skjut alltid in långpannan över bakplåten.

Baka på 3 falsar:

Skjut in långpannan i mitten av ugnen.

Spritskakor:

Plåtar som du sätter in tillsammans blir inte nödvändigtvis färdiga samtidigt.

Äppelpaj på 1 fals:

Ställ mörka springformar diagonalt bredvid varandra.

Äppelpaj på 2 falsar:

Sätt mörka springformar diagonalt över varandra, se bild.

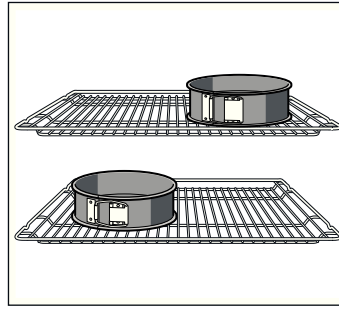

Kakor i ljusa springformar:

Baka med över-/undervärme  på fals 1. Använd långpanna i stället för galler och ställ springformarna i den.



Anvisning: När du bakar, prova först den lägre av de angivna temperaturerna.

Maträtt	Tillbehör och formar	Fals	Ugnsfunktion	Temperatur i °C	Tillagningstid i minuter
Spritskakor (förvärm*)	Bakplåt	3		140-150	30-40
	Långpanna + bakplåt	3+1		140-150	30-45
	2 bakplåtar + långpanna	5+3+1		130-140	35-50
Spritsade kakor	Bakplåt	3		140-150	30-45
Småkakor (förvärm*)	Bakplåt	3		150-170	20-30
	Bakplåt	3		150-160	20-30
	Långpanna + bakplåt	3+1		140-160	25-40
	2 bakplåtar + långpanna	5+3+1		130-150	35-55
Biskvibotten (förvärm*)	Springform på gallret	2		150-160	30-40
Sockerkaka	Springform på gallret	2		160-180	30-40
Äppelpaj	Galler + 2 springformar Ø 20 cm	1		180-200	70-90
	2 galler + 2 st. Ø 20 cm- springformar	3+1		170-190	70-90

* Förvärm inte med snabbuppvärmning.

Grilla

Grillar du direkt på gallret, sätt in långpannan på fals 1. Den fångar upp köttsaften så att du håller ugnen ren.

Maträtt	Tillbehör	Fals	Ugnsfunktion	Grilläge	Varaktighet i minuter
Rosta bröd Förvärm i 10 minuter	Galler	5		3	1/2-2
Hamburgare, 12 st* ingen förvärmning	Galler + långpanna	4+1		3	25-30

* Vänd efter 2/3 av tiden

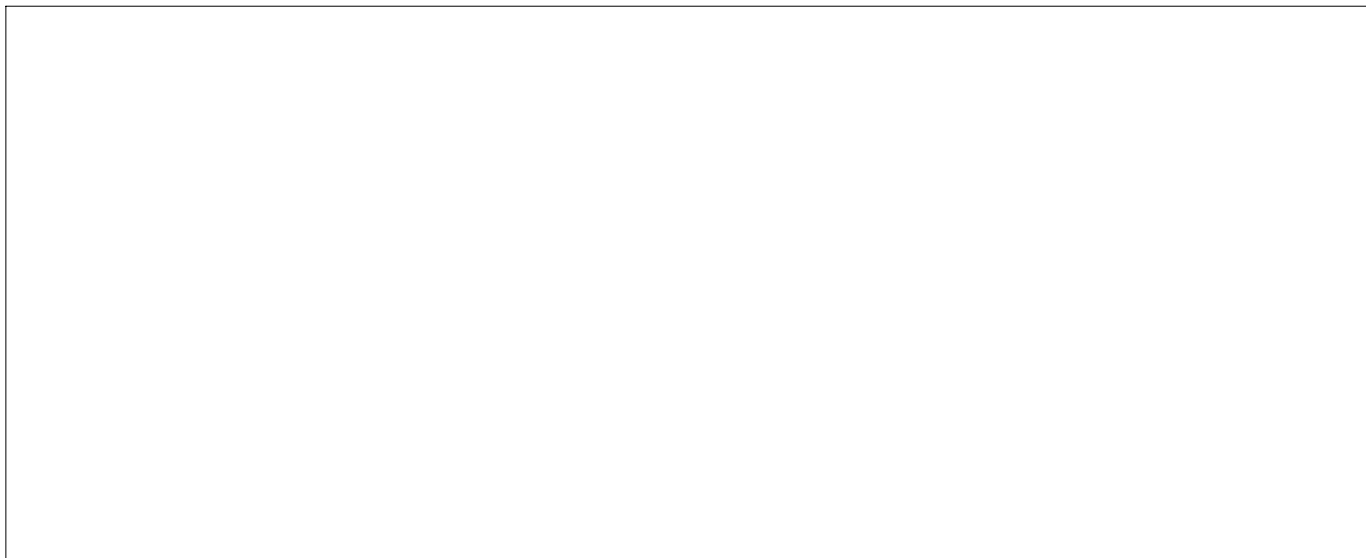

Robert Bosch Hausgeräte GmbH

Carl-Wery-Straße 34

81739 München

Germany

www.bosch-home.com



9000769367