

PITSOS

el Οδηγίες χρήσης

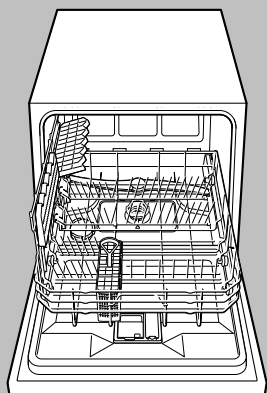

Πλυντήριο πιάτων

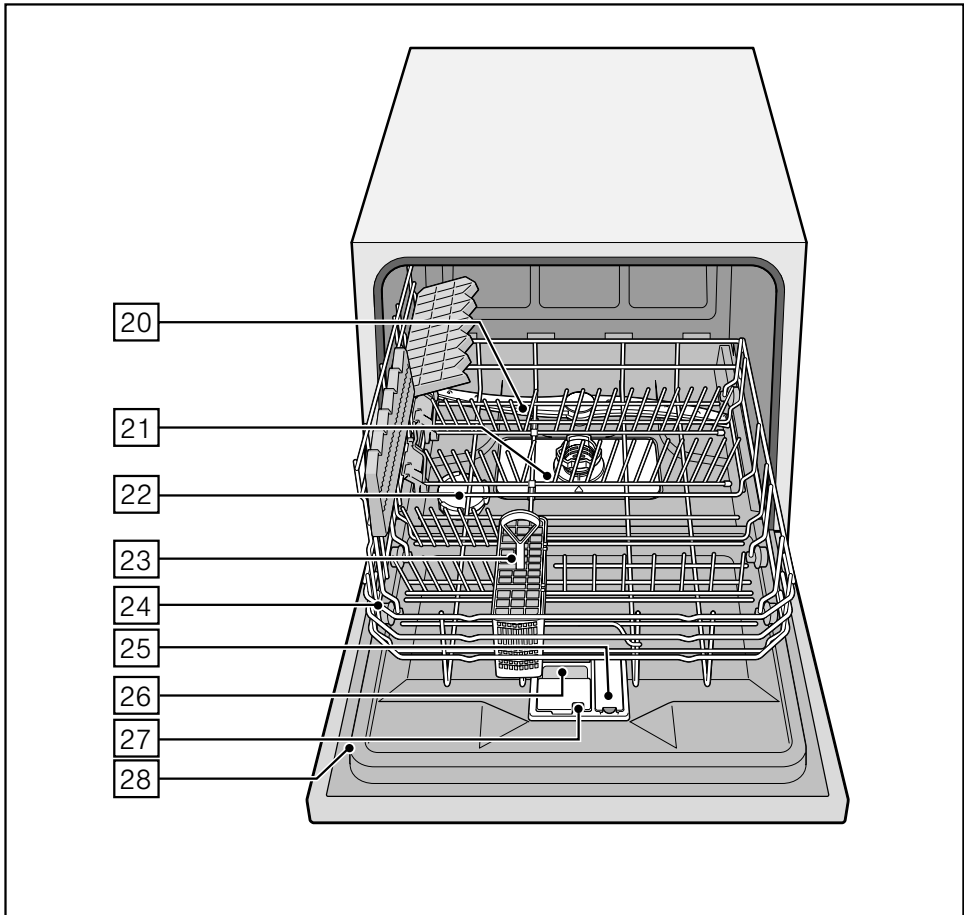
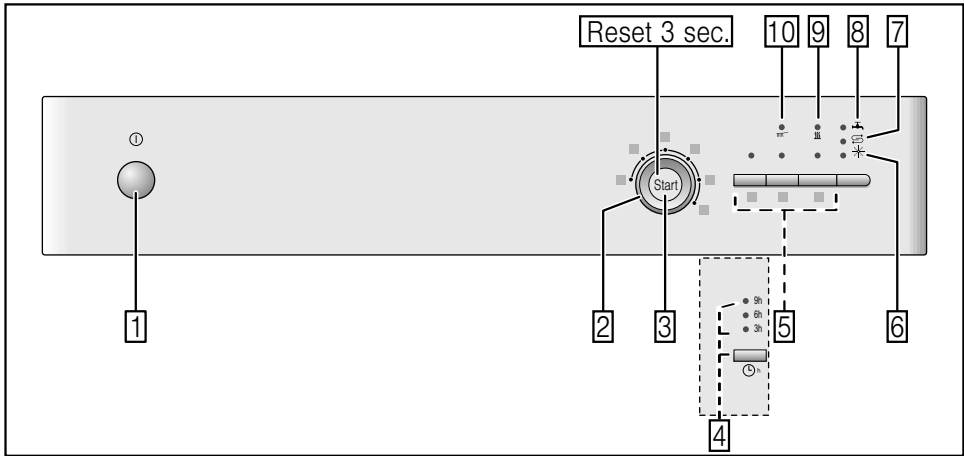

ει Πίνακας περιεχομένων

Υποδείξεις ασφαλείας	4	Πλύσιμο πιάτων	14
Προτού θέσετε τη συσκευή σε λειτουργία	4	Στοιχεία προγραμμάτων	14
Κατά την παράδοση	4	Αισθητήρας νερού (AquaSensor)	14
Κατά την εγκατάσταση	4	Θέση της συσκευής σε λειτουργία	14
Στην καθημερινή λειτουργία	4	Προγραμματισμός χρόνου	15
Σε περίπτωση που υπάρχουν παιδιά στο		Λήξη προγράμματος	15
νοικοκυριό	4	Θέτετε τη συσκευή εκτός λειτουργίας	15
Ασφάλιση πόρτας	4	Διακοπή προγράμματος	15
Σε περίπτωση που εμφανιστούν ζημιές	5	Λήξη προγράμματος	15
Κατά την απόσυρση	5	Αλλαγή προγράμματος	15
Γνωρίστε τη συσκευή	5	Εντατικό στέγνωμα	16
Πίνακας χειρισμού	5	Συντήρηση και φροντίδα	16
Εσωτερικός χώρος της συσκευής	5	Γενική κατάσταση του πλυντηρίου	16
Αποσκληρυντής νερού	6	Ειδικό αλάτι και λαμπρυντικό	16
Ρύθμιση	6	Φίλτρα	17
Πίνακας σκληρότητας νερού	6	Εκτοξευτήρας νερού	17
Αλάτι αποσκληρυνσης ☹	7	Πώς θα αντιμετωπίσετε μικροβλάβες .	18
Χρήση του ειδικού αλατιού	7	Αντλία απόνερων	18
Απορρυπαντικά με συστατικό αλατιού	7	... κατά τη θέση της συσκευής σε	
Απενεργοποίηση του αποσκληρυντή	7	λειτουργία	19
Λαμπρυντικό *	8	... στη συσκευή	19
Ρύθμιση ποσότητας λαμπρυντικού	8	... κατά την πλύση	20
Απενεργοποίηση της ένδειξης		... στα σκεύη	20
συμπλήρωσης λαμπρυντικού	9	Υπηρεσία τεχνικής εξυπηρέτησης	
Σκεύη	9	πελατών	21
Ακατάλληλα	9	Εγκατάσταση	22
Ζημιές σε ποτήρια και σκεύη	9	Υποδείξεις ασφαλείας	22
Τοποθέτηση	10	Παράδοση	22
Αφαίρεση	10	Τεχνικά χαρακτηριστικά	22
Καλάθι	10	Τοποθέτηση	23
Καλάθι για μαχαιροπήρουνα	10	Σύνδεση αποχέτευσης	23
Αναδιπλούμενα στοιχεία	10	Σύνδεση παροχής φρέσκου νερού	23
Ύψος σκευών	10	Ηλεκτρική σύνδεση	23
Απορρυπαντικό	11	Αποσύνδεση και αφαίρεση	23
Συμπλήρωση απορρυπαντικού	11	Μεταφορά	24
Συνδυαστικό απορρυπαντικό	12	Ασφάλεια από τον παγετό (Αδειασμα της	
Συνοπτικός πίνακας προγραμμάτων 13		συσκευής)	24
Επιλογή προγράμματος	13	Απόσυρση	24
Υποδείξεις για ινστιτούτα δοκιμών	13	Συσκευασία	24
Πρόσθετες λειτουργίες	14	Παλιές συσκευές	24
Μείωση διάρκειας (VarioSpeed)	14		
Υγιεινή	14		
Πρόσθετο στέγνωμα	14		

Υποδείξεις ασφαλείας

Προτού θέσετε τη συσκευή σε λειτουργία

Διαβάστε με προσοχή τις οδηγίες χρήσης και τοποθέτησης! Αυτές περιέχουν σημαντικές πληροφορίες για την εγκατάσταση, τη χρήση και τη συντήρηση της συσκευής.

Φυλάξτε όλα τα έγγραφα αυτά για μετέπειτα χρήση και κάποιον τυχόν μετέπειτα χρήστη.

Κατά την παράδοση

- Ελέγξτε τη συσκευασία και το πλυντήριο πιάτων αμέσως για ζημιές από τη μεταφορά. Μην θέσετε χαλασμένη συσκευή σε λειτουργία, αλλά επικοινωνήστε με τον προμηθευτή σας.
- Αποσύρετε τα υλικά συσκευασίας σύμφωνα με τους κανονισμούς.
- Μην αφήσετε τη συσκευασία και τα μέρη της στα παιδιά για παιχνίδι. Υπάρχει κίνδυνος ασφυξίας από τα αναδιπλούμενα χαρτόνια και τα πλαστικά φύλλα.

Κατά την εγκατάσταση

Πώς θα τοποθετηθεί και πώς θα συνδεθεί η συσκευή με τον σωστό τρόπο, διαβάστε στο κεφάλαιο "Τοποθέτηση".

Στην καθημερινή λειτουργία

- Η παρούσα συσκευή προορίζεται για οικιακή χρήση στον ιδιωτικό τομέα και σε σπιτικό περιβάλλον.
- Χρησιμοποιείτε το πλυντήριο πιάτων μόνο για οικιακή χρήση και για τον σκοπό για τον οποίο έχει κατασκευαστεί: για το πλύσιμο των πιατικών και των μαγειρικών σκευών.
- Παιδιά ή πρόσωπα, τα οποία δεν είναι σε θέση να χειρίζονται με ασφάλεια τη συσκευή λόγω περιορισμένης φυσιολογικής, αισθητήριας ή νοητικής ικανότητας ή έλλειψης εμπειρίας ή γνώσης, δεν επιτρέπεται να χρησιμοποιούν τη συσκευή αυτή χωρίς επίβλεψη ή κατάρτιση από κάποιο υπεύθυνο πρόσωπο.

- Μην κάθεστε και μην στέκεστε επάνω στην ανοιχτή πόρτα. Η συσκευή θα μπορούσε να ανατραπεί.
- Λάβετε υπόψη σας, ότι σε ανεξάρτητες συσκευές η συσκευή μπορεί να ανατραπεί αν τα καλάθια είναι υπερφορτωμένα.
- Μην χύνετε διαλυτικά μέσα στον χώρο πλυσίματος. Υπάρχει κίνδυνος έκρηξης.
- Κατά την πορεία του προγράμματος ανοίγετε την πόρτα προσεκτικά. Υπάρχει κίνδυνος πιτσιλισματος ζεματιστού νερού από τη συσκευή.
- Προσέξτε τις υποδείξεις ασφαλείας και χρήσης στις συσκευασίες των απορρυπαντικών και λαμπруντικών.



Προειδοποίηση

Τα μαχαίρια και άλλα αντικείμενα με κοφτερές μύτες πρέπει να ταξινομούνται στο καλάθι για τα μαχαιροπήρουνα με τις μύτες προς τα κάτω ή στο ράφι για μαχαίρια * σε οριζόντια θέση.

* ανάλογα με το μοντέλο

Σε περίπτωση που υπάρχουν παιδιά στο νοικοκυριό

- Χρησιμοποιείτε, αν υπάρχει, την ασφάλεια για τα παιδιά. Ακριβή περιγραφή θα βρείτε πίσω στο φάκελο.
- Μην επιτρέπετε τα παιδιά να παίζουν με τη συσκευή ούτε να τη χειρίζονται.
- Κρατάτε τα παιδιά μακριά από το απορρυπαντικό και το λαμπруντικό. Αυτά μπορούν να προκαλέσουν εγκαύματα στο στόμα, στον λάρυγγα και στα μάτια ή να οδηγήσουν σε ασφυξία.
- Κρατάτε τα παιδιά μακριά από το ανοιχτό πλυντήριο πιάτων. Το νερό στον χώρο πλυσίματος δεν είναι πόσιμο, μπορεί να βρίσκονται σ' αυτό κατάλοιπα απορρυπαντικού.

Ασφάλεια για τα παιδιά (Ασφάλιση πόρτας) *

Η περιγραφή της ασφάλειας για τα παιδιά βρίσκεται πίσω στον φάκελο.

* ανάλογα με το μοντέλο

Σε περίπτωση που εμφανιστούν ζημιές

- Επισκευές και επεμβάσεις επιτρέπεται να εκτελούνται μόνον από ειδικούς. Γι' αυτό πρέπει η συσκευή να έχει απομονωθεί από το δίκτυο ρεύματος. Τραβήξτε το φις από την πρίζα ή κατεβάστε την ασφάλεια. Κλείστε τη βρύση.

Κατά την απόσυρση

- Αχρηστέψτε τις αχρηστευμένες συσκευές αμέσως, ώστε να αποκλειστούν μετέπειτα ατυχήματα.
- Οδηγήστε τη συσκευή σε απόσυρση σύμφωνα με τους κανονισμούς.



Προειδοποίηση

Τα παιδιά θα μπορούσαν να εγκλωβιστούν μέσα στη συσκευή (κίνδυνος ασφυξίας) ή να εκτεθούν σε άλλες επικίνδυνες καταστάσεις.

Γι' αυτό: Τραβήξτε το φις από την πρίζα, κόψτε το τροφοδοτικό καλώδιο και απομακρύντε το. Αχρηστέψτε την κλειδαριά της πόρτας, ώστε να μην κλειδώνει πλέον η πόρτα.

Γνωρίστε τη συσκευή

Οι απεικονίσεις στον πίνακα χειρισμού και στον εσωτερικό χώρο της συσκευής βρίσκονται μπροστά στον φάκελο. Στο κείμενο γίνεται αναφορά στα επιμέρους σημεία.

Πίνακας χειρισμού

- 1 Διακόπτης ON/OFF
- 2 Διακόπτης επιλογής προγράμματος
- 3 Πλήκτρο έναρξης START
- 4 Προγραμματισμός χρόνου *
- 5 Πρόσθετες λειτουργίες **
- 6 Ένδειξη συμπλήρωσης λαμπρυντικού
- 7 Ένδειξη συμπλήρωσης αλατιού αποσκλήρυνσης
- 8 Ένδειξη "Έλεγχος παροχής νερού"
- 9 Ένδειξη Στέγνωμα
- 10 Ένδειξη κύριας πλύσης

* ανάλογα με το μοντέλο

** Αριθμός ανάλογα με το μοντέλο

Εσωτερικός χώρος της συσκευής

- 20 Εκτοξευτήρας νερού
- 21 Φίλτρα
- 22 Δοχείο αλατιού αποσκλήρυνσης
- 23 Καλάθι για μαχαιροπήρουνα
- 24 Καλάθι
- 25 Δοχείο για το λαμπρυντικό
- 26 Θήκη απορρυπαντικού
- 27 Κλειθρο για τη θήκη απορρυπαντικού
- 28 Πινακίδα τύπου

Αποσκληρυντής νερού

Για καλά αποτελέσματα πλυσίματος το πλυντήριο σας χρειάζεται μαλακό νερό, δηλ. νερό με ελάχιστη περιεκτικότητα σε άλατα ασβεστίου, διαφορετικά εναποτίθενται λευκά κατάλοιπα αλάτων ασβεστίου επάνω στα σκεύη και στο εσωτερικό του πλυντηρίου.

Για τη λειτουργία του πλυντηρίου πιάτων πρέπει το νερό της βρύσης, πάνω από μία ορισμένη σκληρότητα νερού, να υποβάλλεται σε αποσκλήρυνση, δηλ. να απασβεστώνεται. Αυτό συμβαίνει με τη βοήθεια ειδικού αλατιού αποσκλήρυνσης στον αποσκληρυντή του πλυντηρίου.

Η ρύθμιση και ως εκ τούτου η απαιτούμενη ποσότητα αλατιού εξαρτάται από τον βαθμό σκληρότητας του νερού (βλ. Πίνακας).

Ρύθμιση















Η ποσότητα συμπλήρωσης αλατιού μπορεί να ρυθμιστεί σε 4 βαθμίδες, ανάλογα με τη σκληρότητα του νερού του τόπου σας. Ανάλογα ανάβουν οι ενδείξεις 0, 1, 2 ή 3 (βλ. πίνακα). Από το εργοστάσιο ρυθμισμένη βαθμίδα: 1.

- Πληροφορηθείτε την τιμή σκληρότητας του νερού της βρύσης σας. Η υπηρεσία ύδρευσης σας βοηθά ευχαρίστως.
- Πάρτε τη βαθμίδα από τον πίνακα με τη σκληρότητα νερού.
- Κλείστε την πόρτα.
- Ανάψτε τον διακόπτη ON/OFF [1]. Η ένδειξη κύριας πλύσης [10] αναβοσβήνει.
- Πατήστε το πλήκτρο START [3] και κρατήστε το πατημένο.
- Στρέψτε τον διακόπτη επιλογής προγράμματος [2], μέχρι να αναβοσβήνει η ένδειξη συμπλήρωσης αλατιού αποσκλήρυνσης [7].
- Αφήστε το πλήκτρο ελεύθερο. Η ένδειξη συμπλήρωσης αλατιού αποσκλήρυνσης [7] αναβοσβήνει και η ένδειξη "Έλεγχος παροχής νερού" [8] ανάβει (= βαθμίδα 1).

Για ν' αλλάξετε τη ρύθμιση:

- Στρέψτε τον διακόπτη επιλογής προγράμματος [2], μέχρι να ρυθμιστεί η επιθυμητή βαθμίδα.
- Πατήστε το πλήκτρο START [3]. Η ένδειξη συμπλήρωσης αλατιού αποσκλήρυνσης [7] σβήνει. Η ρυθμισμένη βαθμίδα αποθηκεύτηκε.

Πίνακας σκληρότητας νερού

Τιμή σκληρότητας νερού °dH	Εύρος σκληρότητας	mmol/l	Βαθμίδα			
0 - 6	μαλακό	0-1,1	0			
7-16	μέτριο	1,2-2,9	1			
17-21	σκληρό	3,0-3,7	2			
22-35	σκληρό	3,8-6,2	3			

Αλάτι αποσκλήρυνσης

Χρήση του ειδικού αλατιού

Η συμπλήρωση αλατιού αποσκλήρυνσης πρέπει να γίνεται πάντοτε αμέσως πριν θέσετε τη συσκευή σε λειτουργία. Έτσι επιτυγχάνεται, ότι το διάλυμα αλατιού που τυχόν υπερχείλισε, θα ξεπλυθεί αμέσως και δεν θα προκαλέσει διάβρωση στο δοχείο πλυσίματος.

- Ανοίξτε το βιδωτό καπάκι του δοχείου .
- Γεμίστε το δοχείο με νερό (αναγκάιο μόνο κατά τη θέση για πρώτη φορά σε λειτουργία).
- Ρίξτε κατόπιν εκεί μέσα το ειδικό αλάτι **(όχι αλάτι φαγητού ή ταμπλέτες)**. Συγχρόνως εκτοπίζεται νερό και εκρέει.

Μόλις ανάψει η ένδειξη συμπλήρωσης αλατιού  στον πίνακα, θα πρέπει να ξανασυμπληρωθεί ειδικό αλάτι.

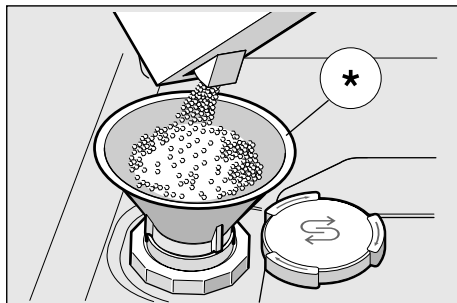

* ανάλογα με το μοντέλο

Χρήση απορρυπαντικών με συστατικό αλατιού

Κατά τη χρήση συνδυαστικών απορρυπαντικών με συστατικό αλατιού μπορείτε σε γενικές γραμμές να παραλείψετε το ειδικό αλάτι μέχρι τη σκληρότητα νερού των 21° dH (37° fH, 26° Clarke, 3,7 mmol/l). Σε σκληρότερες νερού άνω των 21° dH είναι επίσης εδώ απαραίτητη η χρήση ειδικού αλατιού.

Απενεργοποίηση της ένδειξης συμπλήρωσης αλατιού/του αποσκλήρυντή

Αν σας ενοχλεί η ένδειξη συμπλήρωσης αλατιού  (π.χ. κατά τη χρήση συνδυαστικών απορρυπαντικών με συστατικό αλατιού), αυτή μπορεί να απενεργοποιηθεί.

- Ακολουθήστε τη διαδικασία όπως περιγράφεται στη "Ρύθμιση του αποσκλήρυντή νερού" και ρυθμίστε τη βαθμίδα 0.

Έτσι έχουν απενεργοποιηθεί η εγκατάσταση αποσκλήρυνσης και η ένδειξη συμπλήρωσης αλατιού.



Προειδοποίηση

Μη γεμίζετε ποτέ το δοχείο του ειδικού αλατιού αποσκλήρυνσης με απορρυπαντικό. Αν συμβεί αυτό, θα καταστραφεί ο αποσκλήρυντής του πλυντηρίου σας.

Λαμπρυντικό *

Μόλις ανάψει η ένδειξη συμπλήρωσης λαμπρυντικού [6] στον πίνακα, υπάρχει λαμπρυντικό για 1 – 2 πλυσίματα ακόμα. Πρέπει να συμπληρώσετε λαμπρυντικό.

Το λαμπρυντικό χρειάζεται για σκεύη χωρίς λεκέδες και για διαυγή γυαλικά.

Χρησιμοποιείτε λαμπρυντικό μόνο για πλυντήρια πιάτων οικιακής χρήσης.

Συνδυαστικά απορρυπαντικά με συστατικό απορρυπαντικού μπορούν να χρησιμοποιούνται μόνο μέχρι τη σκληρότητα νερού των 21° dH (37° fH, 26° Clarke, 3,7 mmol/l). Σε σκληρότητες νερού άνω των 21° dH είναι απαραίτητη και εδώ η χρήση λαμπρυντικού.

- Ανοίξτε το δοχείο συμπλήρωσης [25], τραβώντας το αφτί στο καπάκι και ανασηκώνοντάς το.

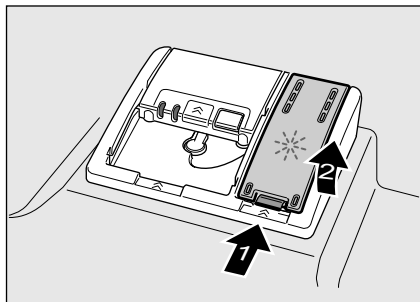

- Αφήστε το λαμπρυντικό να τρέξει μέσα προσεκτικά μέχρι το σημάδι max. του ανοίγματος πλήρωσης.

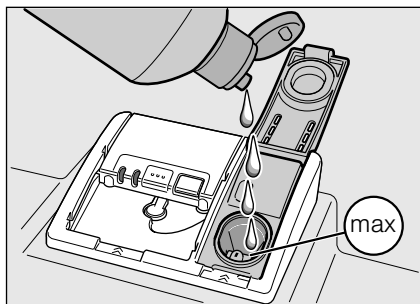

- Κλείστε το καπάκι, μέχρι να κουμπώσει αισθητά.

- Απομακρύνετε το λαμπρυντικό που ενδεχομένως ξεχειλίσει, με πανί, ώστε κατά το επόμενο πλύσιμο να μη σχηματιστεί υπερβολικός αφρός.

Ρύθμιση ποσότητας λαμπρυντικού

Η ποσότητα συμπλήρωσης λαμπρυντικού ρυθμίζεται σε 4 βαθμίδες. Ανάλογα ανάβουν οι ενδείξεις 0, 1, 2 ή 3 (βλ. Πίνακας σκληρότητας νερού).

Από το εργοστάσιο ρυθμισμένη βαθμίδα: 2.

Αλλάξετε την ποσότητα του λαμπρυντικού μόνον, όταν παραμένουν ραβδώσεις (ρυθμίστε χαμηλότερη βαθμίδα) ή κηλίδες νερού (ρυθμίστε μεγαλύτερη βαθμίδα) επάνω στα σκεύη.

- Κλείστε την πόρτα.
- Ανάψτε τον διακόπτη ON/OFF [1]. Η ένδειξη κύριας πλύσης [10] αναβοσβήνει.
- Πατήστε το πλήκτρο START [3] και κρατήστε το πατημένο.
- Στρέψτε τον διακόπτη επιλογής προγράμματος [2], μέχρι να αναβοσβήνει η ένδειξη συμπλήρωσης λαμπρυντικού [6].
- Αφήστε το πλήκτρο ελεύθερο. Η ένδειξη συμπλήρωσης λαμπρυντικού [6] αναβοσβήνει και οι ενδείξεις [9] και [8] ανάβουν (= βαθμίδα 2).

Για ν' αλλάξετε τη ρύθμιση:

- Στρέψτε τον διακόπτη επιλογής προγράμματος [2], μέχρι να ρυθμιστεί η επιθυμητή βαθμίδα.
- Πατήστε το πλήκτρο START [3]. Η ένδειξη συμπλήρωσης λαμπρυντικού [6] σβήνει. Η ρυθμισμένη βαθμίδα αποθηκεύτηκε.

Απενεργοποίηση της ένδειξης συμπλήρωσης λαμπρυντικού

Αν σας ενοχλεί η ένδειξη συμπλήρωσης λαμπρυντικού [6] (π.χ. κατά τη χρήση συνδυαστικών απορρυπαντικών με συστατικό λαμπρυντικού), αυτή μπορεί να απενεργοποιηθεί.

- Ακολουθήστε τη διαδικασία όπως περιγράφεται στη "Ρύθμιση ποσότητας λαμπρυντικού" και ρυθμίστε τη βαθμίδα 0.

Έτσι έχει απενεργοποιηθεί η ένδειξη συμπλήρωσης λαμπρυντικού [6].

Σκεύη

Ακατάλληλα

- Μαχαιροπήρουνα και σκεύη με μέρη από ξύλο.
- Ευαίσθητα ποτήρια με διακόσμηση και ειδικά παλαιά και αναντικατάστατα σκεύη. Οι διακοσμήσεις αυτές δεν είναι κατάλληλες για πλύσιμο στο πλυντήριο πιάτων.
- Πλαστικά μέρη, μη ανθεκτικά στις υψηλές θερμοκρασίες.
- Χάλκινα σκεύη και σκεύη από κασσίτερο.
- Μέρη σκευών, τα οποία είναι λερωμένα με στάχτη, κεριά, γράσο ή χρώμα.

Εφυσωμένες διακοσμήσεις, μέρη από αλουμίνιο και σάημι είναι δυνατόν κατά την πλύση στο πλυντήριο να ξεθωριάσουν ή και ν' αποχρωματιστούν. Επίσης και μερικά είδη κρυστάλλων είναι δυνατόν μετά από πολλά πλυσίματα να θαμπώσουν.

Ζημιές σε ποτήρια και σκεύη

Αιτίες:

- Είδος γυαλιού και μέθοδος κατασκευής γυαλιού.
- Χημική σύνθεση του απορρυπαντικού.
- Θερμοκρασία νερού του προγράμματος πλύσης.

Σύσταση:

- Χρησιμοποιείτε μόνο ποτήρια και πορσελάνη, τα οποία δηλώνονται από τον κατασκευαστή ως ανθεκτικά για πλύσιμο στο πλυντήριο.
- Χρησιμοποιείτε απορρυπαντικά, τα οποία χαρακτηρίζονται ως ήπια.
- Βγάζετε τα γυαλικά και τα μαχαιροπήρουνα μετά τη λήξη του προγράμματος το συντομότερο δυνατό από το πλυντήριο πιάτων.

Τοποθέτηση

- Απομακρύνετε τα μεγάλα κατάλοιπα των φαγητών. Το ξέπλυμα των σκευών κάτω από τρεχούμενο νερό δεν είναι απαραίτητο.
- Τοποθετήστε τα σκεύη μέσα στο πλυντήριο έτσι, ώστε
 - αυτά να στέκονται καλά και να μην αναποδογυρίζονται,
 - όλα τα σκεύη να βρίσκονται με το άνοιγμά τους προς τα κάτω,
 - τα σκεύη με κοιλότητες να έχουν κλίση, για να μπορεί να φεύγει το νερό ελεύθερα,
 - αυτά να μην εμποδίζουν την περιστροφή [20] των δύο των εκτοξευτήρων νερού.

Τα πολύ μικρά μέρη σκευών δεν θα πρέπει να πλένονται στο πλυντήριο, γιατί αυτά μπορούν να πέσουν εύκολα από τα καλάθια [24].

Αφαίρεση

Τα πολύ ζεστά σκεύη είναι ευαίσθητα στις κρούσεις! Γι' αυτό αφήνετε μετά το τέλος του προγράμματος τα σκεύη να κρυνώνουν μέσα στο πλυντήριο, μέχρι να μπορείτε να τα πιάσετε καλά.

Καλάθι [24]

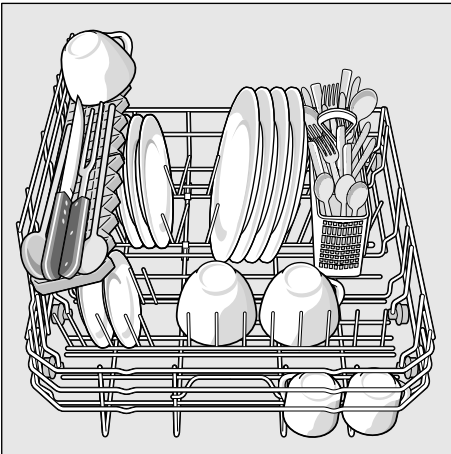

Καλάθι για μαχαιροπήρουνα

Τα μαχαιροπήρουνα πρέπει να ταξινομούνται πάντοτε ανάμεικτα με τις μύτες προς τα κάτω.

Για να αποφεύγονται οι τραυματισμοί, βάζετε τα μακριά, μυτερά μέρη και τα μαχαιρία επάνω στο ράφι μαχαιριών.

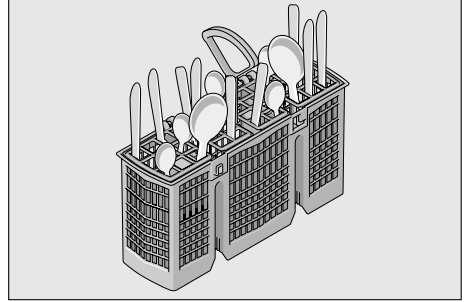

Αναδιπλούμενα στοιχεία *

* ανάλογα με το μοντέλο

Τα στοιχεία αναδιπλώνονται, για την καλύτερη ταξινόμηση μαγειρικών σκευών, γαβαθών και ποτηριών.

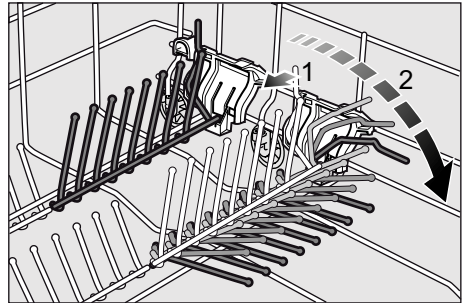

Ύψος σκευών

Το μέγιστο ύψος των σκευών ανέρχεται σε 28 cm.

Απορρυπαντικό

Μπορείτε να χρησιμοποιείτε ταμπλέτες καθώς και απορρυπαντικά σκόνη ή υγρά απορρυπαντικά για πλυντήρια πιάτων, σε καμιά περίπτωση όμως απορρυπαντικά πιάτων για πλύσιμο στο χέρι. Ανάλογα με τον βαθμό ρυπαρότητας μπορεί να προσαρμοστεί η δοσολογία στις εκάστοτε συνθήκες με απορρυπαντικό σε μορφή σκόνης ή σε υγρή μορφή. Οι ταμπλέτες περιέχουν για όλες τις εργασίες πλύσης επαρκή ποσότητα σε δραστικές ουσίες. Τα μοντέρνα αποδοτικά απορρυπαντικά έχουν κυρίως χαμηλή αλκαλική σύνθεση με φωσφορικά και ένζυμα. Τα φωσφορικά προσδένουν τα άλατα ασβεστίου στο νερό. Τα ένζυμα αποικοδομούν το άμυλο και διαλύουν τις πρωτεΐνες. Σπανιότερα είναι τα απορρυπαντικά χωρίς φωσφορικά. Αυτά προσδένουν ασθενέστερα τα άλατα του ασβεστίου και απαιτούν μεγαλύτερη ποσότητα δοσολόγησης. Για την απομάκρυνση λεκέδων από φυσικές χρωστικές ουσίες (π.χ. τσάι, κέτσαπ) χρησιμοποιούνται κυρίως λευκαντικά σε βάση οξυγόνου.

Υπόδειξη

Για καλό αποτέλεσμα καθαρισμού προσέξτε οπωσδήποτε τις υποδείξεις στη συσκευασία των απορρυπαντικών!

Σε περίπτωση που έχετε περαιτέρω ερωτήσεις, σας συνιστούμε ν' απευθυνθείτε στα γραφεία πληροφοριών των παρασκευαστών απορρυπαντικών.

Προειδοποίηση

Προσέξτε τις υποδείξεις ασφαλείας και χρήσης στις συσκευασίες των απορρυπαντικών και λαμπруντικών.

Συμπλήρωση απορρυπαντικού

- Σε περίπτωση που η θήκη απορρυπαντικού [26] είναι ακόμα κλειστή, πατήστε το κλείθρο [27], για να την ανοίξετε.

Συμπληρώνετε το απορρυπαντικό στη θήκη [26] (τοποθετείτε την ταμπλέτα εγκάρσια, όχι με την μακρύτερη πλευρά της). Δοσολόγηση: βλ. υποδείξεις του παρασκευαστή στη συσκευασία.

Η κατανομή της δόσης στη θήκη απορρυπαντικού [26] σας βοηθά να συμπληρώνετε τη σωστή ποσότητα του απορρυπαντικού σε σκόνη ή του υγρού απορρυπαντικού.

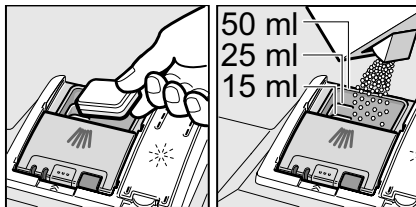

- Κλείστε το καπάκι της θήκης απορρυπαντικού ωθώντας το προς τα πάνω, μέχρι να κουμπώσει το κλείστρο χωρίς πρόβλημα.

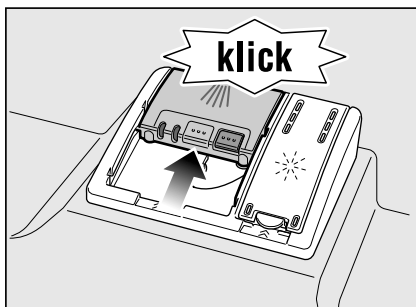

Η θήκη απορρυπαντικού ανοίγει ανάλογα με το πρόγραμμα τη σωστή χρονική στιγμή. Το απορρυπαντικό σκόνη ή το υγρό απορρυπαντικό κατανέμεται μέσα στη συσκευή και διαλύεται. Η ταμπλέτα πέφτει στη συσκευή και διαλύεται εκεί.

Συμβουλή

Σε λίγο λερωμένα σκεύη αρκεί συνήθως λίγο μικρότερη από την αναφερόμενη ποσότητα απορρυπαντικού.

Κατάλληλα μέσα καθαρισμού και περιποίησης μπορείτε να παραγγείλετε online μέσω της ιστοσελίδας μας ή μέσω της Υπηρεσίας τεχνικής εξυπηρέτησης των πελατών μας (βλ. στην πίσω σελίδα).

Συνδυαστικό απορρυπαντικό

Παράλληλα με τα κοινά απορρυπαντικά (ενός συστατικού) προσφέρεται μια σειρά προϊόντων με επιπλέον λειτουργίες. Τα προϊόντα αυτά περιέχουν παράλληλα με το απορρυπαντικό συχνά επίσης λαμπруντικό και ουσίες υποκατάστατα του αλατιού αποσκλήρυνσης (3in1) και ανάλογα με το συνδυασμό (4in1, 5in1 κτλ.) ακόμα επιπλέον συστατικά όπως προστασία για τα γυαλικά ή γυαλιστικό για ανοξείδωτο ατσάλι. Τα συνδυαστικά απορρυπαντικά λειτουργούν μόνο ως έναν ορισμένο βαθμό σκληρότητας νερού (κυρίως 21 °dH). Πάνω από αυτό το όριο πρέπει να προστεθεί αλάτι αποσκλήρυνσης και λαμπруντικό.









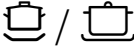

Μόλις χρησιμοποιηθούν συνδυαστικά απορρυπαντικά, το πρόγραμμα πλυσίματος προσαρμόζεται αυτόματα έτσι, ώστε να επιτυγχάνεται πάντοτε το καλύτερο δυνατό αποτέλεσμα πλυσίματος και στεγνώματος.

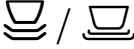
Υποδείξεις

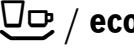
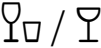
- Ιδανικά αποτελέσματα πλυσίματος και στεγνώματος έχετε αν χρησιμοποιείτε συνήθη απορρυπαντικά σε συνδυασμό με χωριστή χρήση αλατιού και λαμπруντικού.
- Σε σύντομα προγράμματα είναι δυνατόν οι ταμπλέτες λόγω διαφορετικής συμπεριφοράς διαλυτότητας ενδεχομένως να μην εμφανίσουν την πλήρη αποτελεσματική καθαριστική δράση τους και επίσης να παραμείνουν αδιάλυτα κατάλοιπα απορρυπαντικού. Για τα προγράμματα αυτά είναι κατάλληλότερα απορρυπαντικά υπό μορφή σκόνης.
- Ακόμα κι αν είναι αναμμένη η ένδειξη συμπλήρωσης λαμπруντικού και/ή αλατιού, εξελίσσεται απρόσκοπτα το πρόγραμμα πλυσίματος σε περίπτωση χρήσης συνδυαστικών απορρυπαντικών.
- Κατά τη χρήση απορρυπαντικών με υδατοδιαλυτό προστατευτικό περίβλημα: Πιάνετε το περίβλημα μόνο με στεγνά χέρια και βάζετε το απορρυπαντικό μόνο σε απολύτως στεγνή θήκη απορρυπαντικού, διαφορετικά μπορεί να κολλήσει.
- Σε περίπτωση αλλαγής από συνδυαστικό απορρυπαντικό σε σήνηδες απορρυπαντικό, προσέξτε να έχετε ρυθμίσει την εγκατάσταση αποσκλήρυνσης και την ποσότητα του λαμπруντικού στη σωστή τιμή.

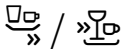
Συνοπτικός πίνακας προγραμμάτων

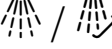
Σ' αυτόν τον συνοπτικό πίνακα προγραμμάτων δίνεται ο μέγιστος δυνατός αριθμός προγραμμάτων. Τα αντίστοιχα προγράμματα της συσκευής σας θα τα βρείτε στον πίνακα χειρισμού.

Είδος σκεύους	Είδος ρύπων	Πρόγραμμα	Δυνατές πρόσθετες λειτουργίες	Πορεία προγράμματος
Μαγειρικά σκεύη, τηγάνια, μη ευαίσθητα σκεύη και μαχαιροπήρουνα	ισχυρά κολλημένα, καμένα ή ξεραμένα κατάλοιπα φαγητών από άμυλο ή πρωτεΐνες	 /  Εντατικό 70°	όλες	Πρόπλυση Κύρια πλύση 70° Ενδιάμεσο ξέβγαλμα Λαμπρυντικό 65° Στέγνωμα
		 /  Κανονικό 65°		Πρόπλυση Κύρια πλύση 65° Ενδιάμεσο ξέβγαλμα Λαμπρυντικό 65° Στέγνωμα
		 / eco Eco 50°		Πρόπλυση Κύρια πλύση 50° Ενδιάμεσο ξέβγαλμα Λαμπρυντικό 65° Στέγνωμα
Ευαίσθητα σκεύη, μαχαιροπήρουνα, θερμοευαίσθητα πλαστικά υλικά και ποτήρια	ελαφρά κολλημένα φρέσκα κατάλοιπα φαγητών	 /  Απαλό 40°	Εντατική ζώνη Μείωση διάρκειας Στέγνωμα Extra	Πρόπλυση Κύρια πλύση 40° Ενδιάμεσο ξέβγαλμα Λαμπρυντικό 55° Στέγνωμα
		 /  Γρήγορο 45°	Στέγνωμα Extra	Κύρια πλύση 45° Ενδιάμεσο ξέβγαλμα Λαμπρυντικό 55°
όλα τα είδη σκευών	ξέπλυμα με κρύο νερό, ενδιάμεσος καθαρισμός	 /  Πρόπλυση	καμιά	Πρόπλυση

Επιλογή προγράμματος

Ανάλογα με το είδος των σκευών και το βαθμό ρυπαρότητας μπορείτε να επιλέξετε το κατάλληλο πρόγραμμα.

Υποδείξεις για ισοτιμότητα δοκιμών

Ισοτιμότητα δοκιμών λαμβάνουν τις συνθήκες για συγκριτικούς ελέγχους κατόπιν ζήτησης μέσω e-mail στη διεύθυνση

dishwasher@test-appliances.com

Στο e-mail είναι απαραίτητο να δώσετε τον αριθμό συσκευής (E-Nr.) και την ημερομηνία κατασκευής (FD), τους οποίους θα βρείτε στην πινακίδα τύπου [28] στην πόρτα της συσκευής.

Πρόσθετες λειτουργίες

* ανάλογα με το μοντέλο
Ρυθμίζονται μέσω των πλήκτρων
"Πρόσθετες λειτουργίες" .

Μείωση διάρκειας (VarioSpeed) *

Με τη λειτουργία >>Εξοικονόμηση χρόνου<< μπορεί να μειωθεί η διάρκεια ανάλογα με το επιλεγμένο πρόγραμμα πλυσίματος κατά περ. 20 % έως 50 %. Για να είναι στη μειωμένη διάρκεια ιδανικά τα αποτελέσματα πλυσίματος και στεγνώματος, αυξάνεται η κατανάλωση νερού και ενέργειας.

Υγιεινή *

Κατά τη διαδικασία της κύριας πλύσης αυξάνεται η θερμοκρασία. Έτσι επιτυγχάνονται καλύτερες συνθήκες υγιεινής. Ιδανική είναι αυτή η πρόσθετη λειτουργία π.χ. για το πλύσιμο σανιδιών κουζίνας για το κόψιμο τροφίμων ή μπιμπερό.

Πρόσθετο στέγνωμα *

Η αυξημένη θερμοκρασία κατά το ξέβγαλμα με λαμπρυντικό και η παρατεταμένη φάση στεγνώματος καθιστούν δυνατό επίσης το καλό στέγνωμα των πλαστικών μερών. Η κατανάλωση ενέργειας είναι ελαφρά αυξημένη.

Πλύσιμο πιάτων

Στοιχεία προγραμμάτων

Τα στοιχεία προγραμμάτων (τιμές κατανάλωσης) θα τα βρείτε στις Σύντομες οδηγίες. Αναφέρονται σε κανονικές συνθήκες και στην τιμή ρύθμισης της σκληρότητας νερού 2. Διάφοροι παράγοντες, όπως π.χ. η θερμοκρασία του νερού ή η πίεση του δικτύου, μπορούν να οδηγήσουν σε αποκλίσεις.







Aquasensor *

* ανάλογα με το μοντέλο

Ο αισθητήρας νερού είναι μία οπτική διάταξη μέτρησης (φωτοκύτταρο), με την οποία μετρείται η θολότητα του νερού πλύσης.

Η χρήση του αισθητήρα νερού γίνεται ειδικά για κάθε πρόγραμμα. Αν είναι ενεργός ο αισθητήρας νερού (Aqua-Sensor), μπορεί το "καθαρό" νερό ξεβγάλματος να χρησιμοποιηθεί στο επόμενο λουτρό πλυσίματος και έτσι να μειωθεί η κατανάλωση νερού κατά 2-4 λίτρα. Αν η ρυπαρότητα είναι μεγαλύτερη, το νερό απαντλείται και αντικαθίσταται με φρέσκο. Στα αυτόματα προγράμματα προσαρμόζονται πρόσθετα η θερμοκρασία και η διάρκεια στον βαθμό ρυπαρότητας.

Θέση της συσκευής σε λειτουργία

- Ανοίξτε τη βρύση μέχρι το τέρμα.
- Κλείστε την πόρτα.
- Ανάψτε τον διακόπτη ON/OFF  .
Η ένδειξη κύριας πλύσης  αναβοσβήνει.
- Γυρίστε τον διακόπτη επιλογής προγράμματος  στο επιθυμητό πρόγραμμα.
- Πατήστε το πλήκτρο START .
Η ένδειξη κύριας πλύσης  ανάβει.
Η εξέλιξη του προγράμματος ξεκινά.

Προγραμματισμός χρόνου *

* ανάλογα με το μοντέλο

Μπορείτε να καθυστερήσετε την έναρξη του προγράμματος κατά 3, 6 ή 9 ώρες.

- Ανοίξτε τον διακόπτη ON/OFF [1].
- Πατήστε το πλήκτρο προγραμματισμού χρόνου [4] τόσες φορές, μέχρι να ανάψει η αντίστοιχη ένδειξη 3h, 6h ή 9h ώρες.
- Πατήστε το πλήκτρο START [3], η προεπιλογή χρόνου είναι ενεργοποιημένη.
- Για το σβήσιμο του προγραμματισμού χρόνου πατήστε το πλήκτρο προγραμματισμού χρόνου [4] τόσες φορές, μέχρι οι ενδείξεις 3h, 6h ή 9h να μην είναι πλέον αναμμένες. Μέχρι την έναρξη μπορείτε να αλλάξετε κατά βούληση την επιλογή προγράμματος.

Λήξη προγράμματος

Το πρόγραμμα έχει λήξει, όταν δεν είναι αναμμένη καμία από τις δύο ενδείξεις [9] ή [10].

Υπόδειξη

Για να εξοικονομήσετε ενέργεια, το πλυντήριο τίθεται μετά τη λήξη του προγράμματος αυτόματα εκτός λειτουργίας.

Θέτετε τη συσκευή εκτός λειτουργίας

Λίγο μετά τη λήξη του προγράμματος:

- Κλείστε τον διακόπτη ON/OFF [1].
- Κλείστε τη βρύση (παραλείπεται αν υπάρχει Aqua-Stop).
- Αφαιρέστε τα σκεύη, αφού κρυώσουν.

Προειδοποίηση

Μετά τη λήξη του προγράμματος, όταν θέλετε να αδειάσετε το πλυντήριο, ανοίξτε τη πόρτα μέχρι τέρα και μην την αφήνετε μισάνοιχτη. Ο ατμός νερού που εξέρχεται, μπορεί ενδεχομένως να προκαλέσει βλάβες σε ευαίσθητους μπάγκους εργασίας.

Διακοπή προγράμματος

- Κλείστε τον διακόπτη ON/OFF [1]. Οι ενδείξεις σβήνουν. Το πρόγραμμα παραμένει αποθηκευμένο. Σε περίπτωση σύνδεσης της συσκευής στο ζεστό νερό ή όταν η συσκευή ήδη ζεστάθηκε και μετά ανοίχτηκε η πόρτα της, κρατάτε την πόρτα πρώτα μερικά λεπτά μισάνοιχτη, προτού την κλείσετε. Διαφορετικά είναι δυνατόν λόγω εκτόνωσης (υπερπίεση) να ανοίξει απότομα η πόρτα της συσκευής ή να χυθεί νερό έξω από τη συσκευή.
- Για τη συνέχιση του προγράμματος ξαναανάψτε τον διακόπτη ON/OFF [1].

Λήξη προγράμματος (Reset)

- Πατήστε το πλήκτρο START [3] επί περ. 3 δευτερόλεπτα, μέχρι να σβήσουν όλες οι ενδείξεις.
- Η υπόλοιπη πορεία του προγράμματος για την άντληση του υπόλοιπου νερού διαρκεί περ. 1 λεπτό.

Αλλαγή προγράμματος

Μετά το πάτημα του πλήκτρου START [3] δεν είναι δυνατή η αλλαγή προγράμματος. Αλλαγή προγράμματος είναι δυνατή μόνο μέσω διακοπής του προγράμματος (Reset).

Εντατικό στέγνωμα

Το ξέβγαλμα με λαμπρυντικό γίνεται με υψηλότερη θερμοκρασία και έτσι επιτυγχάνεται καλύτερο αποτέλεσμα στεγνώματος. Έτσι η διάρκεια μπορεί να αυξηθεί ελάχιστα. (Προσοχή στα ευαίσθητα σκεύη!)

- Κλείστε την πόρτα.
- Ανάψτε τον διακόπτη ON/OFF [1]. Η ένδειξη κύριας πλύσης [10] αναβοσβήνει.
- Πατήστε το πλήκτρο START [3] και κρατήστε το πατημένο.
- Στρέψτε τον διακόπτη επιλογής προγράμματος [2], μέχρι να αναβοσβήνει η ένδειξη "Έλεγχος παροχής νερού" [8].
- Αφήστε το πλήκτρο ελεύθερο.

Για ν' αλλάξετε τη ρύθμιση:

- Με το γύρισμα του διακόπτη επιλογής προγράμματος [2] μπορείτε να ενεργοποιήσετε (η ένδειξη Στέγνωμα [9] είναι αναμμένη) ή να απενεργοποιήσετε (η ένδειξη Στέγνωμα [9] δεν είναι αναμμένη) το εντατικό στέγνωμα.
- Πατήστε το πλήκτρο START [3]. Η ρύθμιση αποθηκεύτηκε.

Συντήρηση και φροντίδα

Ο τακτικός έλεγχος και η συντήρηση της συσκευής σας βοηθούν στην αποφυγή σφαλμάτων. Έτσι εξοικονομείτε χρόνο και δεν έχετε προβλήματα.

Γενική κατάσταση του πλυντηρίου

- Ελέγχετε τον χώρο πλυσίματος μήπως τυχόν έχουν καθιζήσει λίπος και άλατα ασβεστίου.

Αν βρείτε τέτοιου είδους ιζήματα, τότε:

- Γεμίστε τη θήκη απορρυπαντικού με απορρυπαντικό. Ξεκινήστε τη συσκευή χωρίς σκεύη στο πρόγραμμα με την υψηλότερη θερμοκρασία πλυσίματος.

Για τον καθαρισμό της συσκευής χρησιμοποιείτε μόνον ειδικά για πλυντήρια κατάλληλα απορρυπαντικά/απορρυπαντικά συσκευιών.

- Σκουπίζετε τακτικά την τσιμούχα της πόρτας με βρεγμένο πανί.

Για τον καθαρισμό του πλυντηρίου σας μη χρησιμοποιήσετε ποτέ ατμοκαθαριστή. Ο κατασκευαστής δεν φέρει καμία ευθύνη για τυχόν επακόλουθες ζημιές.

Σκουπίζετε την πρόσοψη και τον πίνακα χειρισμού της συσκευής τακτικά με ελαφρά βρεγμένο πανί, νερό και λίγο απορρυπαντικό πιάτων αρκούει. Αποφεύγετε σφουγγάρια με τραχεία επιφάνεια και διαβρωτικά μέσα καθαρισμού, γιατί και τα δύο θα μπορούσαν να οδηγήσουν σε αμυχές στις επιφάνειες.

Σε συσκευές από ανοξείδωτο ατσάλι: Αποφεύγετε τα σφουγγάρια ή ξεπλύνετε τα καλά πριν την πρώτη χρήση πολλές φορές, για να αποφευχθεί η διάβρωση.



Προειδοποίηση

Μη χρησιμοποιήσετε ποτέ άλλα απορρυπαντικά οικιακής χρήσης που περιέχουν χλώριο! Κίνδυνος για την υγεία σας!

Ειδικό αλάτι και λαμπρυντικό

- Ελέγξτε τις ενδείξεις συμπλήρωσης [7] και [6]. Ενδεχομένως συμπληρώστε αλάτι και/ή λαμπρυντικό.

Φίλτρα

Τα φίλτρα [21] συγκρατούν τα μεγάλα κομμάτια από τα υπολείμματα των φαγητών στο νερό πλυσίματος, τα οποία δεν καταλήγουν έτσι στην αντλία. Τα υπολείμματα μπορούν κατά διαστήματα να φράξουν τα φίλτρα.

Το σύστημα φίλτρων αποτελείται από ένα φίλτρο για μεγάλα κατάλοιπα φαγητών, ένα επίπεδο φίλτρο για ψιλά κατάλοιπα και ένα μικροφίλτρο.

- Μετά από κάθε πλύση ελέγχετε αν υπάρχουν υπολείμματα φαγητών στα φίλτρα.
- Ξεβιδώστε τον κύλινδρο φίλτρο όπως δείχνεται στην εικόνα και αφαιρέστε το σύστημα φίλτρων.

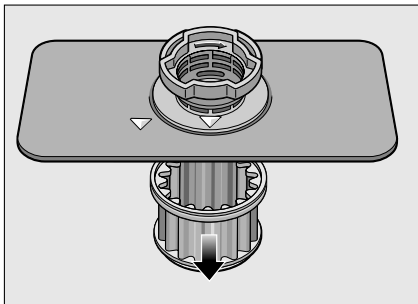
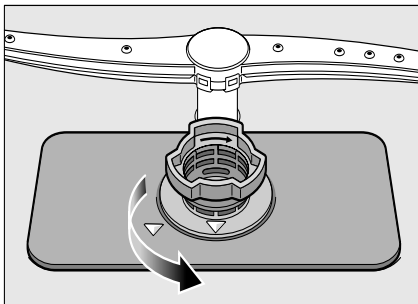

- Απομακρύνετε ενδεχόμενα κατάλοιπα φαγητών και καθαρίστε τα φίλτρα κάτω από τρεχούμενο νερό.
- Επανατοποθετήστε το σύστημα φίλτρων στην αντίστροφη σειρά και προσέξτε να βρίσκονται τα σημάδια-βέλη μετά το κλείσιμο αντικριστά.

Εκτοξευτήρας νερού

Τα ασβεστούχα άλατα και οι ρύποι του νερού πλύσης είναι δυνατόν να φράξουν τα μπεκ και τις εδράσεις του εκτοξευτήρα νερού [20].

- Ελέγξτε, μήπως είναι βουλωμένα τα μπεκ εξόδου των εκτοξευτήρων νερού.
- Αφαιρέστε τον εκτοξευτήρα με τράβηγμα προς τα πάνω.

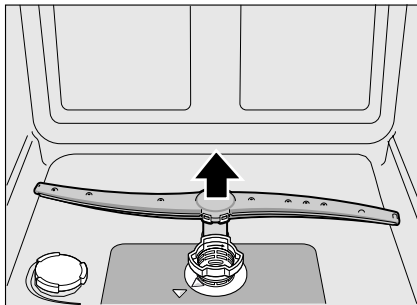

- Καθαρίστε τον εκτοξευτήρα κάτω από τρεχούμενο νερό.
- Τοποθετήστε τον εκτοξευτήρα νερού και ξανακουμπώστε τον στο κλιπ.

Πώς θα αντιμετωπίσετε μικροβλάβες

Από την πείρα μας προκύπτει, ότι πολλά σφάλματα, που εμφανίζονται κατά την καθημερινή λειτουργία, μπορούν να αντιμετωπιστούν από εσάς τους ίδιους, χωρίς να πρέπει να κληθεί η υπηρεσία τεχνικής εξυπηρέτησης πελατών. Έτσι εξοικονομείτε φυσικά χρήματα και εξασφαλίζετε το ότι το πλυντήριο θα βρίσκεται πάλι γρήγορα στη διαθεσή σας. Στην ακόλουθη ανασκόπηση θα βρείτε τις πιθανές αιτίες για τις διαταραχές λειτουργίας και βοηθητικές υποδείξεις για την αντιμετώπισή τους.

Υπόδειξη

Σε περίπτωση που η συσκευή σταματήσει κατά το πλύσιμο των σκευών χωρίς εμφανείς λόγους ή δεν ξεκινά, εκτελέστε αρχικά τη λειτουργία Διακοπή προγράμματος (Reset). (Βλ. "Πλύσιμο σκευών")

Προειδοποίηση

Μην ξεχνάτε: Επισκευές επιτρέπεται να εκτελούνται μόνον από την υπηρεσία τεχνικής εξυπηρέτησης πελατών. Σε περίπτωση που είναι απαραίτητη η αλλαγή κάποιου εξαρτήματος, πρέπει να προσέξετε, ότι επιτρέπεται να χρησιμοποιηθούν μόνον γνήσια ανταλλακτικά. Από μη σωστές επισκευές ή από τη χρήση μη γνήσιων ανταλλακτικών μπορούν να προκύψουν σοβαρές ζημιές και κίνδυνοι για τον χρήστη.

Αντλία απόνερων

Μεγάλα κατάλοιπα φαγητών από το νερό πλυσίματος, τα οποία δεν συγκρατήθηκαν από τα φίλτρα, μπορούν να φράξουν την αντλία απόνερων. Τότε το νερό πλυσίματος δεν αντλείται και μαζεύεται πάνω από το φίλτρο.

Στην περίπτωση αυτή:

- Απομονώνετε πρώτα τη συσκευή από το δίκτυο του ρεύματος.
- Αφαιρείτε τα φίλτρα [21].
- Πιάστε το νερό, χρησιμοποιήστε ενδεχομένως σφουγγάρι για βοήθεια.
- Ξεβιδώστε τις βίδες στο καπάκι της αντλίας (Torx T 20) και τραβήξτε τες προς τα πάνω.

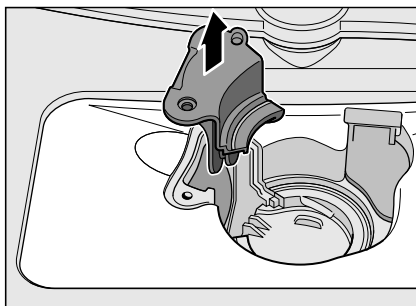
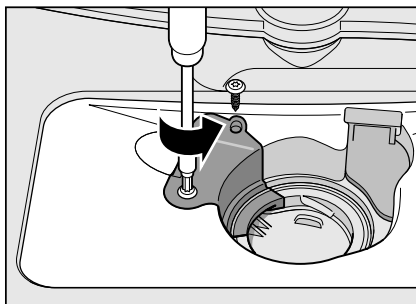

- Ελέγχετε τον εσωτερικό χώρο για ξένα σώματα και ενδεχομένως τα αφαιρείτε.
- Φέρτε το καπάκι της αντλίας στην αρχική θέση, πιέστε το προς τα κάτω και βιδώστε το γερά.
- Τοποθετήστε τα φίλτρα.

... κατά τη θέση της συσκευής σε λειτουργία

Η συσκευή δεν ξεκινά.

- Η ασφάλεια στον πίνακα του σπιτιού δεν είναι εντάξει.
- Το φινις της συσκευής δεν βρίσκεται μέσα στην πρίζα.
- Η πόρτα της συσκευής δεν είναι καλά κλεισμένη.

... στη συσκευή

Ο εκτοξευτήρας νερού περιστρέφεται δύσκολα.

- Μπλοκαρισμένος εκτοξευτήρας νερού.

Η πόρτα μπορεί να ανοιχτεί μόνο με δυσκολία. *

- Η ασφάλεια για τα παιδιά είναι ενεργοποιημένη. Οι οδηγίες για την απενεργοποίηση βρίσκονται πίσω στον φάκελο.

* ανάλογα με το μοντέλο

Το καπάκι της θήκης του απορρυπαντικού δεν κλείνει.

- Η θήκη απορρυπαντικού έχει παραγεμιστεί ή ο μηχανισμός είναι μπλοκαρισμένος από κολλημένα κατάλοιπα απορρυπαντικού.

Κατάλοιπα απορρυπαντικού στη θήκη απορρυπαντικού.

- Η θήκη απορρυπαντικού ήταν βρεγμένη κατά την τοποθέτηση του απορρυπαντικού.

Η ένδειξη "Έλεγχος παροχής νερού" 8 ανάβει.

- Η βρύση είναι κλειστή.
- Η παροχή νερού έχει διακοπεί.
- Ο εύκαμπτος σωλήνας παροχής νερού είναι τσακισμένος.
- Το φίλτρο στην παροχή νερού είναι βουλωμένο.
 - Θέτετε τη συσκευή εκτός λειτουργίας και βγάλτε το φινις της συσκευής από την πρίζα.
 - Κλείστε τη βρύση.

- Καθαρίστε το φίλτρο στον εύκαμπτο σωλήνα παροχής.

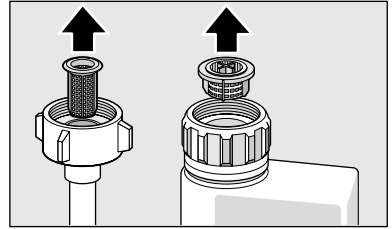

- Αποκαταστήστε πάλι την τροφοδοσία με ρεύμα.
- Ανοίξτε τη βρύση.
- Θέτετε τη συσκευή σε λειτουργία.
- Μετά το τέλος προγράμματος παραμένει νερό μέσα στη συσκευή.
 - Ο εύκαμπτος σωλήνας αποχέτευσης είναι φραγμένος ή διπλωμένος.
 - Η αντλία απόνερων είναι μπλοκαρισμένη, το καπάκι της αντλίας απόνερων δεν κουμπώνει (βλ. Αντλία απόνερων).
 - Τα φίλτρα είναι βουλωμένα.
 - Το πρόγραμμα δεν έχει λήξει ακόμα. Περιμένετε τη λήξη του προγράμματος ή εκτελέστε τη λειτουργία "Reset".

Η ένδειξη "Έλεγχος παροχής νερού" 8 αναβοσβήνει γρήγορα.

- Νερό στο σύστημα ασφαλείας.
 - Θέτετε τη συσκευή εκτός λειτουργίας και βγάλτε το φινις της συσκευής από την πρίζα.
 - Κλείστε τη βρύση.
 - Κλήση της υπηρεσίας τεχνικής εξυπηρέτησης πελατών.

Η ένδειξη συμπλήρωσης για το αλάτι 7 και/ή το λαμπρυντικό 6 δεν ανάβει.

- Οι ένδειξη/Οι ενδείξεις συμπλήρωσης είναι απενεργοποιημένη/ες.
- Υπάρχει αρκετό αλάτι/λαμπρυντικό.

Η ένδειξη συμπλήρωσης για το ειδικό αλάτι αποσκλήρυνσης ανάβει.

- Λείπει αλάτι.
Συμπληρώστε αλάτι αποσκλήρυνσης.
- Ο αισθητήρας δεν αναγνωρίζει τις ταμπλέτες αλατιού.
Χρησιμοποιήστε άλλο ειδικό αλάτι αποσκλήρυνσης.

... κατά την πλύση

Ασυνήθιστος σχηματισμός αφρού

- Απορρυπαντικό για το πλύσιμο στο χέρι στο δοχείο τροφοδοσίας λαμπρυντικού.
Το χυμένο λαμπρυντικό οδηγεί σε υπερβολικό σχηματισμό αφρού, γι' αυτό παρακαλείσθε να το απομακρύνετε σκουπίζοντας με πανί.

Η συσκευή σταματά κατά τη διάρκεια της πλύσης.

- Η παροχή ηλεκτρικού ρεύματος έχει διακοπεί.
- Η παροχή νερού έχει διακοπεί.

Θόρυβος σφρηλάτσης των βαλβίδων πλήρωσης

- Προξενείται από τον τρόπο εγκατάστασης των σωλήνων νερού και δεν έχει καμία επίδραση στη λειτουργία του πλυντηρίου. Αυτό το πρόβλημα δεν μπορεί ν' αντιμετωπιστεί.

Θόρυβος χτυπήματος/κροταλισματος κατά το πλύσιμο

- Ο εκτοξευτήρας νερού κτυπά κατά την περιστροφή του επάνω σε σκεύη.
- Τα σκεύη δεν είναι τοποθετημένα σωστά μέσα στο πλυντήριο.

... στα σκεύη

Κατάλοιπα φαγητών στα σκεύη.

- Τα σκεύη έχουν τοποθετηθεί πολύ στενά το ένα δίπλα στο άλλο, το καλάθι σκευών έχει παραγεμιστεί.
- Πολύ λίγο απορρυπαντικό.
- Πολύ απαλό πρόγραμμα πλυσίματος.
- Εμποδίζεται η περιστροφή του εκτοξευτήρα νερού.
- Βουλωμένα τα μπεκ στους εκτοξευτήρες νερού.
- Τα φίλτρα είναι βουλωμένα.
- Τα φίλτρα δεν είναι σωστά τοποθετημένα.
- Η αντλία απόνερων είναι μπλοκαρισμένη.

Τα κατάλοιπα τσαγιού ή κραγιόν δεν έχουν απομακρυνθεί πλήρως.

- Το απορρυπαντικό δεν έχει ισχυρή λευκαντική δράση.
- Πολύ χαμηλή θερμοκρασία πλυσίματος.
- Πολύ λίγο/ακατάλληλο απορρυπαντικό.

Άσπρες κηλίδες στα σκεύη/τα ποτήρια δεν είναι διαυγή.

Κατά τη χρήση απορρυπαντικών ελευθέρων φωσφορικών είναι δυνατόν στην περίπτωση παροχής σκληρού νερού να σχηματίζονται ευκολότερα άσπρα ιζήματα στα σκεύη και στα εσωτερικά τοιχώματα της συσκευής.

- Πολύ λίγο/ακατάλληλο απορρυπαντικό.
- Δεν επιλέχθηκε αρκετά δυνατό πρόγραμμα πλύσης.
- Καθόλου/πολύ λίγο λαμπρυντικό.
- Καθόλου/πολύ λίγο ειδικό αλάτι.
- Η εγκατάσταση αποσκλήρυνσης έχει ρυθμιστεί στη λανθασμένη τιμή.
- Δεν είναι βιδωμένο το καπάκι του δοχείου αλατιού.

Απευθυνθείτε στον κατασκευαστή του απορρυπαντικού, ιδιαίτερα όταν:

- μετά τη λήξη του προγράμματος τα σκεύη είναι πολύ βρεγμένα,
- σχηματίζονται επιστρώσεις αλάτων.

Μη διαυγή, βαμμένα ποτήρια, οι επικαθίσεις δεν απομακρύνονται με το πλύσιμο.

- Ακατάλληλο απορρυπαντικό.
- Τα ποτήρια δεν είναι κατάλληλα για πλύσιμο στο πλυντήριο πιάτων.

Ραβδώσεις στα ποτήρια και τα μαχαιροπήρουνα, ποτήρια με μεταλλική εμφάνιση.

- Πάρα πολύ λαμπруντικό.

Χρώσεις στα πλαστικά μέρη.

- Πολύ λίγο/ακατάλληλο απορρυπαντικό.
- Επιλέχθηκε πολύ απαλό πρόγραμμα πλυσίματος.

Ίχνη σκουριάς στα μαχαιροπήρουνα.

- Τα μαχαιροπήρουνα δεν είναι ανθεκτικά έναντι σχηματισμού σκουριάς.
- Πολύ μεγάλη περιεκτικότητα αλατιού στο νερό ξεβγάλματος, επειδή το καπάκι του δοχείου αλατιού δε βιδώθηκε καλά ή κατά τη συμπλήρωση χύθηκε πολύ αλάτι έξω από το δοχείο.

Τα σκεύη δεν είναι στεγνά.

- Η πόρτα της συσκευής ανοίχτηκε πολύ νωρίς και τα σκεύη βγήκαν από το πλυντήριο πολύ νωρίς.
- Επιλέχθηκε πρόγραμμα χωρίς στέγνωμα.
- Πολύ λίγο/ακατάλληλο λαμπруντικό.
- Ενεργοποιήστε το εντατικό στέγνωμα.
- Το συνδυαστικό απορρυπαντικό που χρησιμοποιήθηκε έχει κακή απόδοση στεγνώματος.

Χρησιμοποιήστε λαμπруντικό (ρύθμιση, βλ. στο Κεφάλαιο Λαμπруντικό).

Υπηρεσία τεχνικής εξυπηρέτησης πελατών

Σε περίπτωση που δεν καταφέρετε να αντιμετωπίσετε μόνοι/ες σας το σφάλμα, παρακαλείσθε να απευθυνθείτε στην υπηρεσία τεχνικής εξυπηρέτησης πελατών. Τα στοιχεία επικοινωνίας για την πλησιέστερη υπηρεσία τεχνικής εξυπηρέτησης πελατών θα τα βρείτε στην πίσω μεριά αυτών των Οδηγιών χρήσης ή στον πίνακα Υπηρεσίες τεχνικής εξυπηρέτησης πελατών που παραδίδεται μαζί. Δίνετε κατά την κλήση της υπηρεσίας τεχνικής εξυπηρέτησης πελατών τον αριθμό συσκευής (E-Nr. = 1) και τον αριθμό FD (FD = 2) της συσκευής σας, τους οποίους θα βρείτε στην πινακίδα τύπου [28] στην πόρτα της συσκευής.

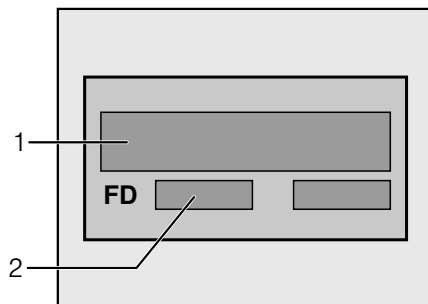

Εμπιστευθείτε την επιδεξιότητα του κατασκευαστή. Απευθυνθείτε σ' εμάς. Έτσι διασφαλίζετε, ότι η επισκευή θα εκτελεστεί από καταρτισμένους τεχνικούς σέρβις, οι οποίοι είναι εξοπλισμένοι με τα γνήσια ανταλλακτικά για τις οικιακές συσκευές σας.

Εγκατάσταση

Για τη λειτουργία σύμφωνα με τους κανονισμούς το πλυντήριο πιάτων πρέπει να συνδεθεί από τον ειδικό. Τα στοιχεία για την παροχή και την αποχέτευση καθώς και οι τιμές της ηλεκτρικής σύνδεσης πρέπει να ανταποκρίνονται στα απαιτούμενα κριτήρια, όπως καθορίζονται στις ακόλουθες παραγράφους ή αντίστοιχα στις οδηγίες τοποθέτησης.

Τηρείτε κατά την τοποθέτηση τη σειρά των βημάτων εργασίας:

- Έλεγχος κατά την παράδοση.
- Τοποθέτηση.
- Σύνδεση αποχέτευσης.
- Σύνδεση παροχής φρέσκου νερού.
- Ηλεκτρική σύνδεση.

Υποδείξεις ασφαλείας

- Εκτελέστε την τοποθέτηση και τη σύνδεση σύμφωνα με τις οδηγίες εγκατάστασης και τοποθέτησης.
- Κατά την εγκατάσταση το πλυντήριο πρέπει να έχει απομονωθεί από το δίκτυο του ρεύματος.
- Διασφαλίστε, ότι το σύστημα προστατευτικών αγωγών της ηλεκτρικής εγκατάστασης του σπιτιού έχει εγκατασταθεί σύμφωνα με τις προδιαγραφές.
- Οι συνθήκες ηλεκτρικής σύνδεσης και τα στοιχεία στην πινακίδα τύπου [28] του πλυντηρίου πιάτων πρέπει να βρίσκονται σε συμφωνία.
- Σε περίπτωση ζημιάς στο τροφοδοτικό καλώδιο της συσκευής αυτής, αυτό πρέπει να αντικατασταθεί από ιδιαίτερο τροφοδοτικό καλώδιο.
Για να αποφεύγονται οι κίνδυνοι, αυτό επιτρέπεται να αντικαθίσταται μόνον από την υπηρεσία τεχνικής εξυπηρέτησης πελατών.
- Αν το πλυντήριο πιάτων πρόκειται να τοποθετηθεί σε υψηλό ερμάριο, πρέπει να στερεωθεί σύμφωνα με τις προδιαγραφές και επιπλέον στην οπίσθια πλευρά.

- Μην τοποθετήσετε τη συσκευή κοντά σε πηγές θερμότητας (σώματα καλοριφέρ, θερμάστρες, κουζίνες ή άλλες συσκευές, που παράγουν θερμότητα) και μην την εντοιχίσετε κάτω από εστία.
- Μετά την τοποθέτηση της συσκευής η πρίζα πρέπει να είναι προσιτή.
- Σε μερικά μοντέλα:
Το πλαστικό περίβλημα στη σύνδεση νερού περιέχει μία ηλεκτρομαγνητική βαλβίδα, στον εύκαμπτο σωλήνα παροχής βρίσκονται οι αγωγοί σύνδεσης. Μην κόψετε αυτόν τον εύκαμπτο σωλήνα, μη βυθίσετε το πλαστικό περίβλημα σε νερό.

Παράδοση

Το πλυντήριο σας ελέγχθηκε στο εργοστάσιο επιμελώς, ούτως ώστε να εξασφαλισθεί η σωστή λειτουργία του. Μετά τον έλεγχο αυτό έμειναν κηλίδες από τα άλατα του νερού. Αυτές θα εξαφανιστούν μετά την πρώτη πλύση.

Τεχνικά χαρακτηριστικά

Βάρος:

το πολύ 24 kg

Τάση:

220–240 V, 50 Hz ή 60 Hz

Τιμή σύνδεσης:

2,0 - 2,4 kW

Ασφάλεια:

10/16 A (UK 13A)

Πίεση νερού:

τουλάχιστον 0,05 MPa (0,5 bar), το πολύ 1 MPa (10 bar). Σε μεγαλύτερη πίεση νερού: Προεγκαταστήστε βαλβίδα μείωσης πίεσης.

Ποσότητα παροχής:

τουλάχιστον 10 λίτρα/λεπτό

Θερμοκρασία νερού:

το πολύ θερμοκρασία 25 °C

Τοποθέτηση

Οι απαιτούμενες διαστάσεις εντοιχισμού δίνονται στις οδηγίες τοποθέτησης.

Τοποθετήστε τη συσκευή οριζόντια.

Ταυτόχρονα προσέξτε τη σταθερότητα.

- Η συσκευή μπορεί δίχως πρόβλημα να τοποθετηθεί μεταξύ ξύλινων ή πλαστικών τοιχωμάτων σε σετ κουζίνας.

Σύνδεση αποχέτευσης

- Τα απαιτούμενα βήματα εργασίας δίνονται στις οδηγίες τοποθέτησης, συναρμολογήστε αν χρειάζεται σιφόνι με στόμιο αποχέτευσης.
- Συνδέστε τον εύκαμπτο σωλήνα αποχέτευσης στο στόμιο αποχέτευσης του σιφονιού με τη βοήθεια των εξαρτημάτων που τον συνοδεύουν. Προσέχετε να μην τσακιστεί, συνθλιβεί ή στριφτεί ο εύκαμπτος σωλήνας αποχέτευσης και να μην εμποδίζει κανένα καπάκι στην αποχέτευση την εκροή των απόνερων!

Σύνδεση παροχής φρέσκου νερού

- Συνδέστε με τη βοήθεια των επισυναπτόμενων μερών τη σύνδεση παροχής φρέσκου νερού στη βρύση σύμφωνα με τις οδηγίες τοποθέτησης. Προσέξτε να μην τσακιστεί, συνθλιβεί ή στριφτεί η σύνδεση παροχής φρέσκου νερού.
- Κατά την αντικατάσταση της συσκευής πρέπει να χρησιμοποιείται πάντοτε ένας νέος εύκαμπτος σωλήνας παροχής νερού.

Πίεση νερού:

τουλάχιστον 0,05 MPa (0,5 bar), το πολύ 1 MPa (10 bar). Σε μεγαλύτερη πίεση νερού: Προεγκαταστήστε βαλβίδα μείωσης πίεσης.

Ποσότητα παροχής:

τουλάχιστον 10 λίτρα/λεπτό

Θερμοκρασία νερού:

το πολύ θερμοκρασία 25 °C

Ηλεκτρική σύνδεση

- Συνδέετε τη συσκευή μόνο σε εναλλασσόμενη τάση από 220 V έως 240 V και 50 Hz ή 60 Hz μέσω γειωμένης πρίζας, εγκατεστημένης σύμφωνα με τις προδιαγραφές. Για την απαιτούμενη ασφάλιση βλ. στην πινακίδα τύπου [28].
- Η πρίζα πρέπει να βρίσκεται κοντά τη συσκευή και να είναι προσιτή επίσης μετά τον εντοιχισμό.
Σε περίπτωση που η πρίζα δεν είναι προσιτή, πρέπει για την πλήρωση των σχετικών προδιαγραφών ασφαλείας να υπάρχει από πλευράς εγκατάστασης μία διάταξη απομόνωσης σε όλους τους πόλους με διάκενο επαφής τουλάχιστον 3 mm.
- Αλλαγές στη σύνδεση επιτρέπεται να εκτελούνται μόνο από ειδικούς.
- Η προμήθεια επιμήκυνσης του τροφοδοτικού καλωδίου επιτρέπεται να γίνεται μόνον από την υπηρεσία τεχνικής εξυπηρέτησης των πελατών.
- Σε περίπτωση χρήσης διακόπτη προστασίας από ρεύμα διαρροής επιτρέπεται να χρησιμοποιηθεί μόνον τύπος με το σύμβολο . Μόνο αυτή εγγυάται την πλήρωση των τώρα ισχυουσών προδιαγραφών.
- Η συσκευή είναι εφοδιασμένη με σύστημα ασφάλισης έναντι διαρροών νερού. Λάβετε υπόψη σας, ότι αυτό λειτουργεί **μόνο** με αποκαταστημένη την τροφοδοσία του ρεύματος.

Αποσύνδεση και αφαίρεση

Τηρείτε επίσης εδώ τη σειρά των βημάτων εργασίας:

- Απομονώστε τη συσκευή από το δίκτυο.
- Κλείνετε τη βρύση.
- Λύνετε τις συνδέσεις για την αποχέτευση και την παροχή τρεχούμενου νερού.
- Τραβήξτε τη συσκευή προς τα έξω, ενώ τραβάτε προσεκτικά τον εύκαμπτο σωλήνα.

Μεταφορά

Αδειάστε το πλυντήριο και ασφαλίστε τα ελεύθερα μέρη.

Η συσκευή πρέπει να αδειαστεί με τα ακόλουθα βήματα:

- Ανοίξτε τη βρύση.
- Κλείστε την πόρτα.
- Ανάψτε τον διακόπτη ON/OFF **[1]**.
- Επιλέξτε το πρόγραμμα με την υψηλότερη θερμοκρασία.
- Πατήστε το πλήκτρο START **[3]**.
Η πορεία του προγράμματος ξεκινά.
- Μετά από περ. 4 λεπτά πατήστε το πλήκτρο START **[3]** για τόσο διάστημα, μέχρι να σβήσουν όλες οι ενδείξεις.
Μετά από περ. 1 λεπτό η συσκευή έχει αντλήσει πλήρως το νερό.
- Κλείστε τη βρύση.

Μεταφέρετε τη συσκευή μόνον σε όρθια θέση.

(Για να μη διεισδύσουν κατάλοιπα νερού μέσα στο σύστημα ελέγχου του πλυντηρίου και οδηγήσουν έτσι σε λανθασμένη πορεία του προγράμματος.)

Ασφάλεια από τον παγετό

Αν η συσκευή βρίσκεται σε χώρο, όπου υπάρχει κίνδυνος παγετού (π.χ. στο εξοχικό), τότε η συσκευή πρέπει να αδειαστεί τελείως (βλ. Μεταφορά).

- Κλείστε τη βρύση, λύστε τον εύκαμπτο σωλήνα παροχής και αφήστε τον να αδειάσει τελείως.

Απόσυρση

Τόσο η συσκευασία των νέων συσκευών όσο και οι παλιές συσκευές περιέχουν πολύτιμες πρώτες ύλες και υλικά που μπορούν να επαναχρησιμοποιηθούν.

Παρακαλείσθε να αποσύρετε τα επιμέρους μέρη το καθένα ξεχωριστά.

Σχετικά με τους επίκαιρους τρόπους απόσυρσης ζητήστε πληροφορίες από το ειδικό κατάστημα ή από την αρμόδια τοπική Δημοτική Αρχή.

Συσκευασία

Όλα τα πλαστικά μέρη της συσκευής έχουν σημανθεί με διεθνώς τυποποιημένα σύμβολα (π.χ. >PS< πολυστυρόλιο). Έτσι είναι δυνατός κατά την απόσυρση της συσκευής ο χωρισμός των πλαστικών απορριμμάτων ανάλογα με το είδος.

Παρακαλείσθε να προσέξετε τις υποδείξεις ασφαλείας στην παράγραφο "Κατά την παράδοση".

Παλιές συσκευές

Παρακαλείσθε να προσέξετε τις υποδείξεις ασφαλείας στην παράγραφο "Κατά την απόσυρση".



Η συσκευή αυτή έχει σημανθεί βάσει της ευρωπαϊκής οδηγίας 2002/96/EC περί ηλεκτρικών και ηλεκτρονικών συσκευών (waste electrical and electronic equipment – WEEE). Η οδηγία καθορίζει το πλαίσιο για την ανάληψη και αξιοποίηση των παλιών συσκευών που ισχύει σε ολόκληρη την ΕΕ.

Τηρούμε το δικαίωμα αλλαγών.

Ασφάλεια για τα παιδιά (Ασφάλιση πόρτας) *

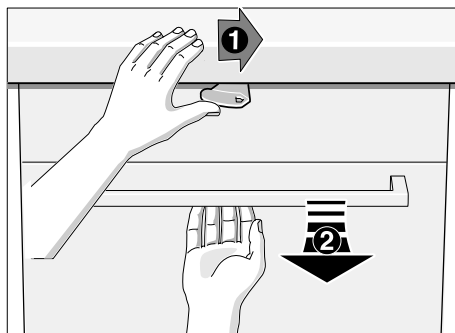

Για το άνοιγμα της πόρτας πιέστε τον μοχλό προς τα δεξιά και τραβήξτε τη λαβή της πόρτας.

Κλείνετε τελείως την πόρτα της συσκευής, όταν εγκαταλείπετε τη συσκευή. Μόνον έτσι μπορείτε να προστατεύετε τα παιδιά σας από πιθανούς κινδύνους.

Pitsos BSH Οικιακές Συσκευές Α.Β.Ε.
17ο Χλμ. Εθνικής οδού Αθηνών - Λαμίας & Παταμού 20
GR 145 64 Κηφισιά, Αθήνα

Internet: <http://www.pitsos.gr>

Για την άμεση επικοινωνία χρησιμοποιήστε τον αριθμό
τηλεφώνου ή φαξ από τον επισυναπτόμενο ίνακα με
τις υπηρεσίες τεχνικής εξυπηρέτησης πελατών.



9000735533 el
(9205) 550EA