

[de] Gebrauchsanleitung 2
[nl] Gebruiksaanwijzing 15
[fr] Mode d'emploi 28
[it] Istruzioni per l'uso 42



EH9..SZ1..

Kochfeld
Kookplaat
Table de cuisson
Piano di cottura

SIEMENS

EH9..SZ1..

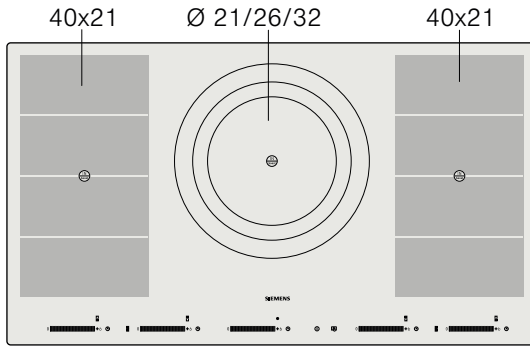

de Inhaltsverzeichnis

Sicherheitshinweise	2	Zeitprogrammierungsfunktion	11
Ursachen für Schäden	5	So schalten Sie eine Kochstelle automatisch aus	11
Umweltschutz	5	Ausschaltautomatik	11
Umweltgerecht entsorgen	5	Kurzzeitwecker	11
Tipps zum Energiesparen	5	Automatische Zeitabschaltung	11
Induktionskochen	5	Reinigungsschutzfunktion	12
Vorteile beim Induktionskochen	5	Grundeinstellungen	12
Geeignete Kochgefäße	5	Zugang zu den Grundeinstellungen	12
Das Gerät kennen lernen	7	Reinigung und Pflege	13
Das Bedienfeld	7	Kochfeld	13
Die Kochstellen	7	Kochfeldrahmen	13
Restwärmeanzeige	7	Betriebsstörungen beheben	13
Kochfeld einstellen	8	Normale Geräusche bei Betrieb des Gerätes	14
Das Kochfeld ein- und ausschalten	8	Kundendienst	14
Kochstelle einrichten	8		
Kochtabelle	8		
Flexible Kochzone	10		
Als zwei unabhängige Kochstellen	10		
Als einzelne Kochstelle	10		
Kindersicherung	10		
Kindersicherung ein- und ausschalten	10		
Ständige Kindersicherung ein- und ausschalten	10		
Powerboost-Funktion	10		
Gebrauchseinschränkungen	10		
Einschalten	11		
Ausschalten	11		

Weitere Informationen zu Produkten, Zubehör, Ersatzteilen und Services finden Sie im Internet: www.siemens-home.com und Online-Shop: www.siemens-eshop.com

Für Produktinformationen sowie Anwendungs- und Bedienungsfragen berät Sie unsere **Siemens Info Line** unter **Tel.: 0180 5 2223*** (Mo-Fr: 8.00-18.00 Uhr erreichbar) oder unter **Siemens-info-line@bshg.com**

*) 0,14 EUR/Min aus dem Festnetz der T-Com, Mobil ggf. abweichend. Nur für Deutschland gültig.

⚠ Sicherheitshinweise

Diese Anleitung sorgfältig lesen. Die Gebrauchs- und Montageanleitung sowie den Gerätepass für einen späteren Gebrauch oder für Nachbesitzer aufbewahren.

Prüfen Sie das Gerät nach dem Auspacken. Falls das Gerät beim Transport Schaden genommen hat, schließen Sie es nicht an, rufen Sie den Kundendienst und halten Sie

die Schäden schriftlich fest, sonst verlieren Sie das Recht auf Entschädigung.

Der Einbau des Gerätes muss gemäß der beigefügten Montageanleitung erfolgen.

Dieses Gerät ist nur für den privaten Haushalt und das häusliche Umfeld bestimmt. Das Gerät nur zum Zubereiten von Speisen und Getränken benutzen. Das Gerät während des Betriebes beaufsichtigen. Das Gerät nur in geschlossenen Räumen verwenden.

Dieses Gerät ist nicht für den Betrieb mit einer externen Zeitschaltuhr oder einer Fernsteuerung bestimmt.

Dieses Gerät kann von Kindern ab 8 Jahren und Personen mit reduzierten physischen, sensorischen oder mentalen Fähigkeiten oder Mangel an Erfahrung oder Wissen benutzt werden, wenn sie von einer Person, die für ihre Sicherheit verantwortlich ist, beaufsichtigt oder von ihr bezüglich des sicheren Gebrauchs des Gerätes unterwiesen wurden und sie die daraus resultierenden Gefahren verstanden haben.

Kinder dürfen nicht mit dem Gerät spielen. Reinigung und Benutzer-Wartung dürfen nicht durch Kinder durchgeführt werden, es sei denn, sie sind 8 Jahre und älter und werden beaufsichtigt.

Kinder jünger als 8 Jahre vom Gerät und der Anschlussleitung fernhalten.

Brandgefahr!

- Heißes Öl und Fett entzündet sich schnell. Heißes Öl und Fett nie unbeaufsichtigt lassen. Nie ein Feuer mit Wasser löschen. Kochstelle ausschalten. Flammen vorsichtig mit Deckel, Löschdecke oder Ähnlichem ersticken.

- Die Kochstellen werden sehr heiß. Nie brennbare Gegenstände auf das Kochfeld legen. Keine Gegenstände auf dem Kochfeld lagern.
- Das Gerät wird heiß. Nie brennbare Gegenstände oder Spraydosen in Schubladen direkt unter dem Kochfeld aufbewahren.
- Das Kochfeld schaltet sich von selbst ab und lässt sich nicht mehr bedienen. Es kann sich später unbeabsichtigt einschalten. Sicherung im Sicherungskasten ausschalten. Kundendienst rufen.

Verbrennungsgefahr!

- Die Kochstellen und deren Umgebung werden sehr heiß. Die heißen Flächen nie berühren. Kinder fernhalten.
- Die Kochstelle heizt, aber die Anzeige funktioniert nicht. Sicherung im Sicherungskasten ausschalten. Kundendienst rufen.
- Gegenstände aus Metall werden auf dem Kochfeld sehr schnell heiß. Nie Gegenstände aus Metall, wie z. B. Messer, Gabeln, Löffel und Deckel auf dem Kochfeld ablegen.
- Nach jedem Gebrauch das Kochfeld mit dem Hauptschalter ausschalten. Warten Sie nicht, bis sich das Kochfeld automatisch ausschaltet, weil sich keine Kochgefäße mehr darauf befinden.

Stromschlaggefahr!

- Unsachgemäße Reparaturen sind gefährlich. Nur ein von uns geschulter Kundendienst-Techniker darf Reparaturen durchführen und beschädigte Anschlussleitungen austauschen. Ist das Gerät defekt, Netzstecker ziehen oder Sicherung im Sicherungskasten ausschalten. Kundendienst rufen.
- Eindringende Feuchtigkeit kann einen Stromschlag verursachen. Keinen Hochdruckreiniger oder Dampfreiniger verwenden.
- Ein defektes Gerät kann einen Stromschlag verursachen. Nie ein defektes Gerät einschalten. Netzstecker ziehen oder Sicherung im Sicherungskasten ausschalten. Kundendienst rufen.
- Sprünge oder Brüche in der Glas-keramik können Stromschläge verursachen. Sicherung im Sicherungskasten ausschalten. Kundendienst rufen.

Elektromagnetische Gefahren!

Das Gerät entspricht den Anforderungen an Sicherheit und elektromagnetischer Verträglichkeit. Dennoch dürfen sich Personen mit Herzschrittmachern dem Gerät nicht annähern. Man kann nicht mit absoluter Sicherheit davon ausgehen, dass 100 % dieser auf dem Markt erhältlichen Geräte den Anforderungen an die elektromagnetische Verträglichkeit entsprechen und dass keine Störungen verursacht werden, die eine korrekte Funktionsweise derselben

beeinträchtigen. Es ist auch möglich, dass Personen mit anderen Geräten, wie Hörgeräten, Störungen bemerken.

Beschädigungsgefahr!

Das Kochfeld ist an der Unterseite mit einem Gebläse ausgestattet. Befindet sich unter dem Kochfeld eine Schublade, dürfen in dieser keine kleinen Gegenstände oder Papier aufbewahrt werden. Sie könnten aufgesaugt werden und das Gebläse beschädigen oder die Kühlung beeinträchtigen.

Zwischen dem Inhalt der Schublade und dem Gebläseeingang muss ein Mindestabstand von 2 cm vorhanden sein.

Verletzungsgefahr!

- Beim Garen im Wasserbad können Kochfeld und Kochgefäß durch Überhitzung zerspringen. Das Kochgefäß im Wasserbad darf den Boden des mit Wasser gefüllten Topfes nicht direkt berühren. Nur hitzebeständiges Kochgeschirr verwenden.
- Kochtöpfe können durch Flüssigkeit zwischen Topfboden und Kochstelle plötzlich in die Höhe springen. Kochstelle und Topfboden immer trocken halten.

Ursachen für Schäden

Achtung!

- Raue Böden der Kochgefäße können das Kochfeld zerkratzen.
- Niemals leere Kochgefäße auf das Kochfeld stellen. Das könnte zu Schäden führen.
- Keine heißen Gefäße auf das Bedienfeld, die Anzeigen oder den Kochfeldrahmen stellen. Das könnte zu Schäden führen.

- Wenn harte und spitze Gegenstände auf das Kochfeld fallen, können Schäden entstehen.
- Alufolie und Kunststoffgefäße schmelzen auf heißen Kochstellen. Der Gebrauch von Herdschutzfolie auf dem Kochfeld wird nicht empfohlen.

Übersicht

In der folgenden Tabelle sind die häufigsten Schäden aufgeführt:

Schaden	Ursache	Maßnahme
Flecken	Übergelaufenes Gargut	Übergelaufenes Gargut sofort mit einem Glasschaber entfernen.
	Ungeeignete Reinigungsmittel	Nur Reinigungsmittel verwenden, die für Kochfelder geeignet sind.
Kratzer	Salz, Zucker und Sand	Das Kochfeld nicht als Tablett oder Ablage benutzen.
	Raue Böden zerkratzen die Glaskeramik	Kochgefäße überprüfen.
Verfärbungen	Ungeeignete Reinigungsmittel	Nur Reinigungsmittel verwenden, die für Kochfelder geeignet sind.
	Reibung durch Kochgefäße	Töpfe und Pfannen anheben, um sie zu verschieben.
Abblättern	Zucker und stark zuckerhaltige Substanzen	Übergelaufenes Gargut sofort mit einem Glasschaber entfernen.

Umweltschutz

Das Gerät auspacken und Verpackungsmaterial umweltgerecht entsorgen.

Umweltgerecht entsorgen



Dieses Gerät ist gemäß der Richtlinie über Elektro- und Elektronik-Altgeräte (WEEE 2002/96/EG) gekennzeichnet. Diese Richtlinie legt den Rahmen für Rücknahme und Verwertung von Altgeräten in der EU fest.

Tipps zum Energiesparen

- Immer den passenden Deckel auf die Kochgefäße legen. Beim Garen ohne Deckel vervierfacht sich der Energieverbrauch. Mit einem Glasdeckel kann das Gericht auch bei geschlossenem Deckel kontrolliert werden.
- Kochgefäße mit dicken ebenen Böden verwenden. Unebene Böden erhöhen den Energieverbrauch.
- Der Durchmesser des Bodens des Kochgefäßes sollte mit der Größe der Kochstelle übereinstimmen. Andernfalls kann es zu Energieverschwendung kommen. Beachten Sie: Der Hersteller gibt meist den oberen Durchmesser des Kochgefäßes an. Dieser ist in der Regel größer als der Durchmesser des Bodens.
- Kochgefäße auswählen, die mit ihrer Größe der Menge des zuzubereitenden Garguts entsprechen. Große, aber halbleere Kochgefäße verbrauchen viel Energie.
- Mit wenig Wasser kochen. So kann Energie gespart werden und außerdem bleiben beim Gemüse die Vitamine und Mineralstoffe erhalten.
- Eine niedrigere Kochstufe einstellen.

Induktionskochen

Vorteile beim Induktionskochen

Das Induktionskochen unterscheidet sich stark von den herkömmlichen Aufheizmethoden, die Hitze entsteht direkt im Kochgefäß. Daher hat die Methode mehrere Vorteile:

- Zeitersparnis beim Kochen und Braten; durch direktes Aufheizen des Kochgefäßes.
- So wird Energie gespart.
- Einfache Pflege und Reinigung. Übergelaufenes Gargut brennt nicht so schnell an.
- Mehr Kontrolle und Sicherheit; Das Kochfeld steigert oder verringert die Energiezufuhr sofort nach der Betätigung des Bedienfelds. Die Induktionskochzone unterbricht die Hitzezufuhr von selbst, wenn das Kochgefäß von der Kochstelle genommen wird.

Geeignete Kochgefäße

Ferromagnetische Kochgefäße

Für das Induktionskochen sind nur ferromagnetische Kochgefäße geeignet, die aus folgenden Materialien hergestellt sein können:

- Emaillierter Stahl
- Gusseisen
- Induktionsgeeignetes Geschirr aus Edelstahl.

Um festzustellen, ob die Gefäße geeignet sind, prüfen Sie, ob der Boden einen Magneten anzieht.

Andere für die Induktion geeignete Kochgefäße

Es gibt andere induktionsfähige Spezialgefäße, deren Boden nicht komplett ferromagnetisch ist.



Bei großen Kochgefäßen mit einer im Durchmesser kleineren ferromagnetischen Fläche, wird nur diese ferromagnetische Fläche heiß. Es ist also möglich, dass die Wärmeverteilung hier nicht gleichmäßig erfolgt.

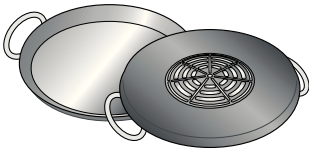

Kochgefäße, die Aluminiumteile im Boden haben, haben eine verringerte ferromagnetische Fläche, weswegen die zugeführte Hitze geringer sein oder das Kochgefäß eventuell gar nicht erkannt werden kann.

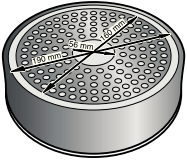

Um gute Garergebnisse zu erzielen, empfehlen wir, dass der Durchmesser der ferromagnetischen Fläche des Kochgefäßes mit der Größe der Kochstelle übereinstimmt. Falls ein Kochgefäß auf einer Kochstelle nicht erkannt wird, versuchen Sie es auf einer im Durchmesser kleineren Kochstelle noch einmal.

Nicht geeignete Kochgefäße

Verwenden Sie keinesfalls:

- Normalen Edelstahl
- Glas
- Ton
- Kupfer
- Aluminium

Beschaffenheit des Kochgefäßbodens

Die Beschaffenheit der Kochgefäßböden kann sich auf die Gleichmäßigkeit des Kochergebnisses auswirken. Kochgefäße aus wärmeleitfähigen Materialien, wie Töpfe mit Sandwichböden aus rostfreiem Stahl, verteilen die Wärme gleichförmig und sparen so Zeit und Energie.

Kein Kochgefäß auf der Kochstelle oder Kochgefäß in ungeeigneter Größe

Wenn kein Kochgefäß auf die ausgewählte Kochstelle gestellt wird oder das Kochgefäß aus einem ungeeigneten Material ist oder nicht die richtige Größe hat, blinkt die auf dem Anzeigefeld der Kochstelle angezeigte Kochstufe. Stellen Sie ein geeignetes Kochgefäß auf die Kochstelle, bis die Anzeige nicht mehr blinkt. Andernfalls schaltet sich die Kochstelle nach 90 Sekunden automatisch aus.

Leere Kochgefäße oder Kochgefäße mit dünnem Boden

Heizen Sie keine leeren Kochgefäße auf und verwenden Sie keine Kochgefäße mit dünnem Boden. Das Kochfeld ist mit einem Sicherheitssystem ausgestattet, aber ein leeres Kochgefäß kann sich so schnell aufheizen, dass die Funktion "Ausschaltautomatik" nicht rechtzeitig anspricht und eine hohe Temperatur erreicht werden kann. Der Boden des Kochgefäßes könnte schmelzen und das Glasfeld beschädigen. Berühren Sie in diesem Fall das Kochgefäß nicht und schalten Sie die Kochstelle aus. Kann die Kochstelle auch nach dem Abkühlen nicht wieder in Betrieb genommen werden, setzen Sie sich mit dem Kundendienst in Verbindung.

Kochgefäßerkennung

Jede Kochstelle hat eine Mindestgrenze zur Kochgefäßerkennung in Abhängigkeit des Materials des verwendeten Kochgefäßes. Deshalb sollten Sie stets die Kochstelle verwenden, die sich am besten für den Durchmesser des Kochgefäßes eignet.

Automatische Erkennung auf Zweikreis- oder Dreikreis-Kochstellen

Diese Kochstellen können Gefäße unterschiedlicher Größe erkennen. In Abhängigkeit von Material und Beschaffenheit des Kochgefäßes stellt sich die Kochstelle automatisch auf dessen Größe ein, indem nur der innere Kreis oder die gesamte Kochstelle bis zum äußeren Kreis aufgeheizt und die richtige Leistung für ein gutes Kochergebnis übertragen wird.

Das Gerät kennen lernen

Diese Anweisungen gelten für verschiedene Kochfelder. Auf Seite 2 finden Sie einen Überblick über die Modelle mit Maßangaben.

Das Bedienfeld

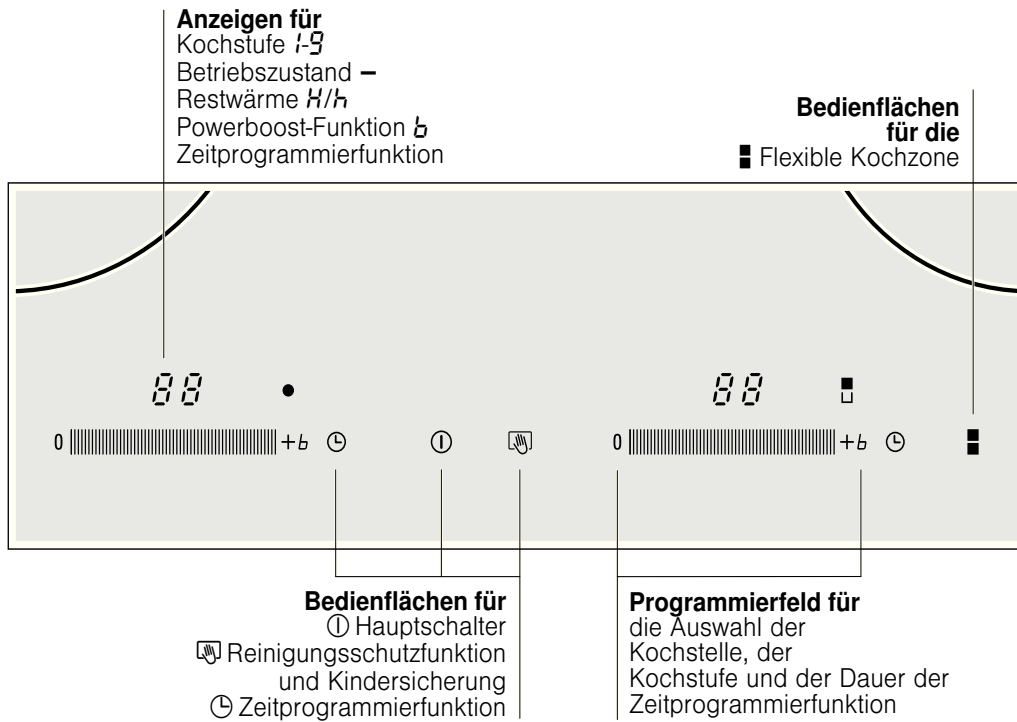

Bedienflächen

Wenn Sie auf ein Symbol drücken, wird die dazugehörige Funktion aktiviert.

Hinweise

- Die Einstellungen bleiben unverändert, wenn Sie mehrere Symbole gleichzeitig drücken. Dadurch kann das Programmierfeld bei übergelaufenem Gargut gereinigt werden.
- Halten Sie die Bedienflächen immer trocken. Feuchtigkeit beeinträchtigt die Funktion.

Die Kochstellen

Kochstelle	Ein- und ausschalten
○ Einfache Kochstelle	Ein Kochgefäß geeigneter Größe verwenden.
□ Flexible Kochzone	Siehe Abschnitt "flexible Kochzone"
⊙ Zweikreis-Kochzone	Die Zone schaltet sich bei Benutzung eines Kochgefäßes mit einem Boden gleicher Größe wie die Außenzone automatisch ein.
⊙ Dreikreis-Kochzone	Die Zone schaltet sich bei Benutzung eines Kochgefäßes mit einem Boden gleicher Größe wie die Außenzone (⊙ oder ⊙), die eingeschaltet werden soll, automatisch ein.

Nur für das Induktionskochen geeignete Kochgefäße verwenden, siehe Abschnitt "Geeignete Kochgefäße".

Restwärmeanzeige

Das Kochfeld verfügt für jede Kochstelle über eine Restwärmeanzeige, die auf noch warme Kochstellen hinweist. Berühren Sie die Kochstellen mit dieser Anzeige nicht.

Auch wenn das Kochfeld ausgeschaltet ist, leuchtet *h/H*, solange die Kochstelle warm ist.

Beim Herunternehmen des Kochgefäßes vor Abstellen der Kochstelle, erscheinen abwechselnd die Anzeige *h/H* und die gewählte Kochstufe.

Kochfeld einstellen

Dieses Kapitel zeigt, wie die Kochstellen programmiert werden können. Der Tabelle können Sie die Garzeiten und Kochstufen für die verschiedenen Gerichte entnehmen.

Das Kochfeld ein- und ausschalten.

Kochfeld mit dem Hauptschalter ein- und ausschalten.

Einschalten: Das Symbol  drücken. Die Anzeige über dem Hauptschalter leuchtet auf. Das Kochfeld ist betriebsbereit.

Ausschalten: Das Symbol  drücken, bis die Anzeige über dem Hauptschalter erlischt. Alle Kochstellen sind ausgeschaltet. Die Restwärmeanzeige leuchtet weiter, bis die Kochstellen ausreichend abgekühlt sind.

Hinweis: Das Kochfeld schaltet sich automatisch aus, wenn alle Kochstellen mehr als 20 Sekunden abgeschaltet sind.

Kochstelle einrichten

Im Programmierfeld wird die gewünschte Kochstufe eingestellt.

Kochstufe 1 = niedrigste Leistung

Kochstufe 9 = höchste Leistung.

Jede Kochstufe verfügt über eine Zwischenstufe. Diese ist mit einem Punkt gekennzeichnet.

Kochstufe auswählen

Das Kochfeld muss eingeschaltet sein.

1. Kochstelle auswählen: Programmierfeld der gewünschten Kochstufe drücken.
2. In den nächsten 10 Sekunden mit dem Finger über das Programmierfeld fahren, bis die gewünschte Kochstufe erscheint.

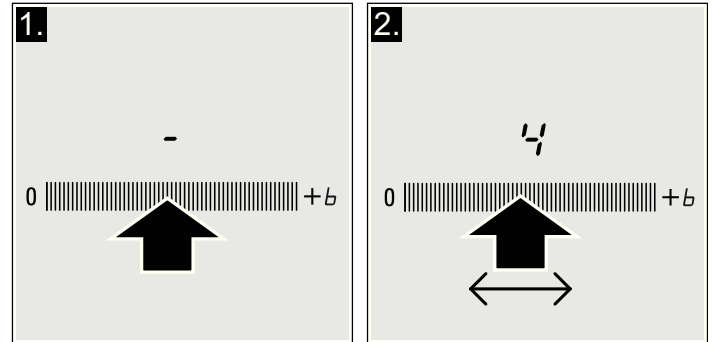

Kochstufe ändern

Mit dem Finger so lange über das Programmierfeld fahren, bis die gewünschte Kochstufe erscheint.

Kochstelle abschalten

Im Programmierfeld die Kochstufe wählen . Die Kochstelle schaltet sich ab und die Restwärmeanzeige erscheint.

Hinweis: Wenn kein Kochgefäß auf der Induktionskochzone steht, blinkt die Anzeige der gewählten Kochstufe. Nach einer Zeit schaltet sich die Kochstelle aus.

Kochtabelle

In folgender Tabelle sind einige Beispiele aufgeführt.

Die Garzeiten hängen von Kochstufe, Art, Gewicht und Qualität des Garguts ab. Deshalb sind Abweichungen möglich.

Die Kochstufen wirken sich auf das Kochergebnis aus.

Gelegentlich umrühren, wenn Brei, Cremes und dickflüssige Saucen zubereitet werden.

Zu Beginn die Kochstufe 9 auswählen.

	Leistungsstufe	Garzeit in Minuten
Schmelzen		
Schokolade, Schokoladenguss, Butter, Honig	1-1.	-
Gelatine	1-1.	-
Aufheizen und Warmhalten		
Eintopf (z. B. Linsen)	1-2	-
Milch**	1-2.	-
In Wasser gegarte Würste**	3-4	-
Auftauen und Erwärmen		
Tiefgekühlter Spinat	2.-3.	5-15 Min.
Tiefgekühltes Gulasch	2.-3.	20-30 Min.
Auf kleiner Flamme kochen und garen		
Kartoffelklöße	4.-5.*	20-30 Min.
Fisch	4-5*	10-15 Min.
Weißer Saucen, z. B. Béchamel	1-2	3-6 Min.
Aufgeschlagene Saucen, z. B. Bernaise, Hollandaise	3-4	8-12 Min.

* Kochen ohne Deckel

** ohne Deckel

	Leistungsstufe	Garzeit in Minuten
Kochen, Dampfgaren, Anbraten		
Reis (mit doppelter Wassermenge)	2-3	15-30 Min.
Milchreis	2-3	25-35 Min.
Pellkartoffeln	4-5	25-30 Min.
Salzkartoffeln	4-5	15-25 Min.
Nudeln	6-7*	6-10 Min.
Eintopf, Suppen	3.-4.	15-60 Min.
Gemüse	2.-3.	10-20 Min.
Tiefgekühltes Gemüse	3.-4.	7-20 Min.
Eintopf mit dem Schnellkochtopf	4.-5.	-
Schmoren		
Rouladen	4-5	50-60 Min.
Schmorbraten	4-5	60-100 Min.
Gulasch	3.-4.	50-60 Min.
Schmoren / Braten mit wenig Öl**		
Filet, natur oder paniert	6-7	6-10 Min.
Filet, tiefgekühlt	6-7	8-12 Min.
Kotelett, natur oder paniert	6-7	8-12 Min.
Steak (3 cm dick)	7-8	8-12 Min.
Geflügelbrust (2 cm dick)	5-6	10-20 Min.
Geflügelbrust, tiefgekühlt	5-6	10-30 Min.
Fisch und Fischfilet, natur	5-6	8-20 Min.
Fisch und Fischfilet, paniert	6-7	8-20 Min.
Tiefgekühlter, paniertes Fisch, z. B. Fischstäbchen	6-7	8-12 Min.
Krabben und Garnelen	7-8	4-10 Min.
Tiefkühlgerichte, z. B. Bratgerichte	6-7	6-10 Min.
Pfannkuchen	6-7	nacheinander frittieren
Omelett	3.-4.	nacheinander frittieren
Spiegelei	5-6	3-6 Min.
Frittieren** (150-200 g pro Portion in 1-2 l Öl)		
Tiefkühlprodukte, z. B. Pommes frites, Chicken-Nuggets	8-9	nacheinander frittieren
Kroketten, tiefgekühlt	7-8	
Fleischbällchen	7-8	
Fleisch, z. B. Hühnerteile	6-7	
Fisch, paniert oder im Bierteig	6-7	
Gemüse, Pilze, paniert oder im Bierteig, z. B. Champignons	6-7	
Konditoreiware, z. B. Windbeutel, Früchte im Bierteig	4-5	

* Kochen ohne Deckel

** ohne Deckel

Flexible Kochzone

Kann je nach Bedarf als einzelne Kochstelle oder als zwei individuelle Kochstellen verwendet werden.

So funktioniert es

Die Kochzone besteht aus zahlreichen Induktoren, die unabhängig voneinander gesteuert werden. Ist die Kochstelle in Betrieb, deaktivieren sich automatisch die Induktoren, auf denen sich kein Kochgefäß befindet.

Empfehlungen für den Gebrauch der Kochgefäße

Für eine gute Erkennung und Wärmeverteilung wird empfohlen, das Kochgefäß mittig aufzusetzen:

- im oberen oder unteren Bereich der flexiblen Kochzone, wenn das verwendete Kochgefäß kleiner als 13 cm ist (siehe Abbildung).
- bzw. in einer der beiden Hälften der flexiblen Kochzone, wenn das verwendete Kochgefäß größer als 13 cm ist (siehe Abbildung).

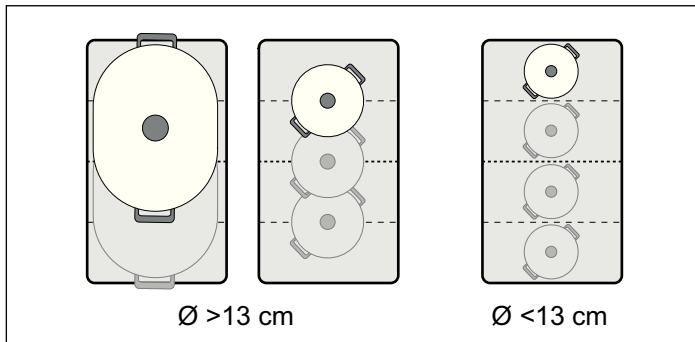



Wenn zwei unterschiedlich große oder aus verschiedenen Materialien hergestellte Kochgefäße verwendet werden, können Geräusche oder Schwingungen entstehen, die aber keine Einschränkung bezüglich der Funktion der Zone darstellen.

Kindersicherung

Das Kochfeld kann gegen unbeabsichtigtes Einschalten gesichert werden, damit Kinder keine Kochstellen einschalten können.

Kindersicherung ein- und ausschalten

Das Kochfeld muss ausgeschaltet sein.

Einschalten: Das Symbol  etwa 4 Sekunden lang drücken. Die Anzeige  leuchtet 10 Sekunden lang. Das Kochfeld ist nun blockiert.

Ausschalten: Das Symbol  etwa 4 Sekunden lang drücken. Die Sperre ist deaktiviert.

Powerboost-Funktion

Mit der Powerboost-Funktion können größere Mengen Wasser schneller erhitzt werden als mit der Kochstufe .

Gebrauchseinschränkungen

Diese Funktion kann für alle Kochstellen immer dann aktiviert werden, wenn die andere Kochstelle derselben Gruppe nicht in Betrieb ist. (siehe Abbildung) Andernfalls blinken in der Anzeige der gewählten Kochstelle  und ; anschließend wird automatisch die Kochstufe  eingestellt.

In Gruppe 2 kann die Powerboost-Funktion gleichzeitig an allen Kochstellen eingestellt werden. (siehe Abbildung)

Als zwei unabhängige Kochstellen

Die flexible Kochzone kann standardmäßig in Form von zwei unabhängigen Kochstellen verwendet werden.

So wird die Funktion aktiviert



Siehe Abschnitt "Kochstelle einstellen".

Als einzelne Kochstelle

Die gesamte Kochstelle verwenden und dabei beide Kochstellen verbinden.

So wird die Funktion aktiviert

Das Kochfeld muss eingeschaltet sein.

1. Kochstelle auswählen: Programmierfeld der gewünschten Kochstufe drücken.
2. Auf das Symbol  drücken. Die Anzeige  leuchtet auf. Die flexible Kochstelle ist eingeschaltet.
3. Anschließend die gewünschte Kochstufe auswählen, indem mit dem Finger über das Programmierfeld gefahren wird, das einer der beiden Kochstellen entspricht, die die flexible Kochstelle bilden. Die Kochstufe leuchtet in den Anzeigen beider Kochstellen auf.
4. Kochstufe ändern: die Kochstufe ändern, indem mit dem Finger über eine der beiden Programmierfelder gefahren wird.

Ein neues Kochgefäß aufnehmen

Auf das Symbol  drücken. Die Anzeige leuchtet während der Suche und der Erkennung des neuen Kochgefäßes für ca. 3 Sekunden auf.

So wird die Funktion deaktiviert

Programmierfeld auf 0 stellen.

Ständige Kindersicherung ein- und ausschalten

Diese Funktion aktiviert die Kindersicherung automatisch nach jedem Ausschalten des Kochfelds.

Ein- und Ausschalten

Siehe Abschnitt „Grundeinstellungen“.

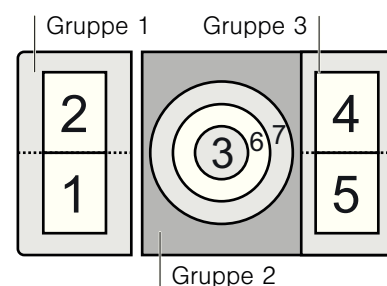

Einschalten

1. Gewünschte Kochstufe **9** auswählen.
2. Drücken Sie auf das Programmierfeld über dem Symbol **+b**. Die Funktion ist nun eingestellt.

Ausschalten

Drücken Sie auf das Programmierfeld über dem Symbol **+b**. Die Powerboost-Funktion ist nun ausgeschaltet.

Hinweis: Unter bestimmten Umständen kann es vorkommen, dass sich die Powerboost-Funktion automatisch abschaltet, um die elektronischen Komponenten im Inneren des Kochfeldes zu schützen.

Zeitprogrammierungsfunktion

Diese Funktion kann auf zwei Arten genutzt werden:

- Zum automatischen Ausschalten einer Kochstelle.
- Als Zeitschaltuhr.

So schalten Sie eine Kochstelle automatisch aus

Zeit für die gewünschte Kochstelle eingeben. Die Kochstelle schaltet sich nach Ablauf der Zeit automatisch aus.

So stellen Sie die Funktion ein

1. Gewünschte Kochstufe auswählen.
2. Das Symbol **⌚** der gewünschten Kochstelle berühren. Die Anzeigen **00** und **l→l** leuchten im Anzeigebereich der Kochstelle auf.
3. Im Programmierfeld die gewünschte Garzeit einstellen. Die Voreinstellung wird von links nach rechts von 1, 2, 3 bis zu 10 Minuten vorgenommen. In den nächsten 10 Sekunden die gewünschte Zeitspanne im Programmierfeld auswählen.

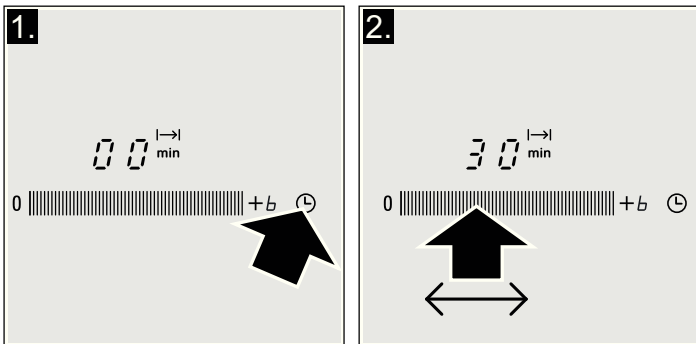

Die eingestellte Garzeit wird 10 Sekunden lang angezeigt und beginnt abzulaufen.

Programmautomatik

Wenn im Programmierfeld die Voreinstellung von 1 bis 5 gewählt wird, wird die Garzeit um eine Minute reduziert, wenn die Funktion gedrückt gehalten wird, wird die Zeit automatisch auf 1 Minute reduziert.

Wenn im Programmierfeld die Voreinstellung von 6 bis 10 gewählt wird, wird die Garzeit um eine Minute erhöht, wenn die Funktion gedrückt gehalten wird, wird die Zeit automatisch auf 99 Minuten erhöht.

Nach Ablauf der Zeit

Die Kochstelle schaltet sich aus. Es ertönt ein Signal und in der Anzeige erscheint **00** 10 Sekunden lang. Die Anzeige **l→l** leuchtet auf. Durch Drücken auf das Symbol **⌚** schalten sich die Anzeigen aus und das akustische Signal verstummt.

Zeit ändern oder löschen

Das Symbol **⌚** der gewünschten Kochstelle berühren. Garzeit im Programmierfeld ändern oder auf **00** stellen.

Hinweis: Es können Garzeiten von bis zu 99 Minuten Dauer eingestellt werden.

Ausschaltautomatik

Mit dieser Funktion kann eine Garzeit für alle Kochstellen eingestellt werden. Nach Einschalten einer Kochstelle läuft die eingestellte Zeit ab. Die Kochstelle schaltet sich nach Ablauf dieser Zeit automatisch aus.

Die Anleitung zum Aktivieren der Ausschaltautomatik finden Sie im Kapitel "Grundeinstellungen".

Hinweis: Man kann die Garzeit an einer Kochstelle ändern oder löschen:

Das Symbol **⌚** der gewünschten Kochstelle berühren. Garzeit im Programmierfeld ändern oder auf **00** stellen.

Kurzzeitwecker

Der Kurzzeitwecker ermöglicht die Programmierung einer Zeit bis 99 Minuten. Er ist von anderen Einstellungen unabhängig. Das Kochfeld muss eingeschaltet sein. Der Kurzzeitwecker kann an allen ausgeschalteten Kochstellen aktiviert werden. Diese Funktion dient nicht dem automatischen Ausschalten einer Kochstelle.

So stellen Sie die Funktion ein

1. Symbol **⌚** einer Kochstelle berühren, die Anzeige **⚠** leuchtet auf. In der Anzeige der Zeitprogrammierungsfunktion erscheint **00**.
2. Im Programmierfeld die gewünschte Zeit einstellen. Nach einigen Sekunden beginnt die Zeit abzulaufen.

Nach Ablauf der Zeit

Ein akustisches Signal ertönt. In der Anzeige der Zeitprogrammierungsfunktion ist **00** zu sehen und die Anzeige **⚠** leuchtet auf. Nach 10 Sekunden schalten sich die Anzeigen aus.

Durch Drücken auf das Symbol **⌚** schalten sich die Anzeigen aus und das akustische Signal verstummt.

Zeit ändern oder löschen

Das Symbol **⌚** der gewünschten Kochstelle berühren. Zeit im Programmierfeld ändern oder auf **00** stellen.

Hinweis: Wenn sich der Kurzzeitwecker einschaltet, wird die entsprechende Kochstelle blockiert. Zunächst den Kurzzeitwecker abstellen und erst dann die Kochstelle neu einstellen.

Automatische Zeitabschaltung

Wenn die Kochstelle längere Zeit in Betrieb ist, ohne dass Einstellungen verändert werden, wird die automatische Zeitabschaltung aktiviert.

Die Kochstelle heizt nicht mehr. In der Anzeige der Kochstelle blinken abwechselnd **F8** und die Restwärmeanzeige **h/h**.

Bei Drücken irgendeines Symbols erlischt die Anzeige. Die Kochstelle kann nun neu eingestellt werden.

Die automatische Zeitabschaltung hängt von der gewählten Kochstufe ab (von 1 bis 10 Stunden).

Reinigungsschutzfunktion

Wenn Sie das Bedienfeld bei eingeschaltetem Kochfeld reinigen, könnten sich die Einstellungen verändern.





Um dies zu verhindern, ist das Kochfeld mit einer Reinigungsschutzfunktion ausgestattet. Auf das Symbol  drücken. Ein Signal ertönt. Das Bedienfeld wird ca. 35 Sekunden gesperrt.

Nun können Sie die Oberfläche des Bedienfelds reinigen, ohne Gefahr zu laufen, die Einstellungen zu verändern.

Hinweis. Die Blockade betrifft nicht den Hauptschalter. Das Kochfeld kann jederzeit ausgeschaltet werden.

Grundeinstellungen

Das Gerät bietet verschiedene Grundeinstellungen. Diese Einstellungen können Sie Ihren Bedürfnissen anpassen.

Anzeige	Funktion
<i>c 1</i>	Ständige Kindersicherung  AUS.* <i>1</i> EIN.
<i>c 2</i>	Signaltöne  Bestätigungssignal und Fehlersignal sind ausgeschaltet. <i>1</i> Nur Bestätigungssignal ist ausgeschaltet. <i>2</i> Alle Signaltöne sind eingeschaltet.*
<i>c 5</i>	Ausschaltautomatik  AUS.* <i>1-99</i> Zeit bis zur automatischen Abschaltung.
<i>c 6</i>	Dauer des Signaltons der Zeitprogrammierungsfunktion: <i>1</i> 10 Sekunden*. <i>2</i> 30 Sekunden. <i>3</i> 1 Minute.
<i>c 7</i>	Funktion Power-Management  = AUS.* <i>1</i> = 1000 W Mindestleistung. <i>1</i> = 1500 W <i>2</i> = 2000 W ... <i>9</i> oder <i>9</i> . = höchste Leistung des Kochfelds
<i>c 0</i>	Zu den Grundeinstellungen zurückkehren  Persönliche Einstellungen.* <i>1</i> Zu den Werkseinstellungen zurückkehren.

*Werkseinstellung

Zugang zu den Grundeinstellungen

Das Kochfeld muss ausgeschaltet sein.

1. Das Kochfeld mit dem Hauptschalter einschalten.
2. In den nachfolgenden 10 Sekunden 4 Sekunden lang auf das Symbol  drücken.

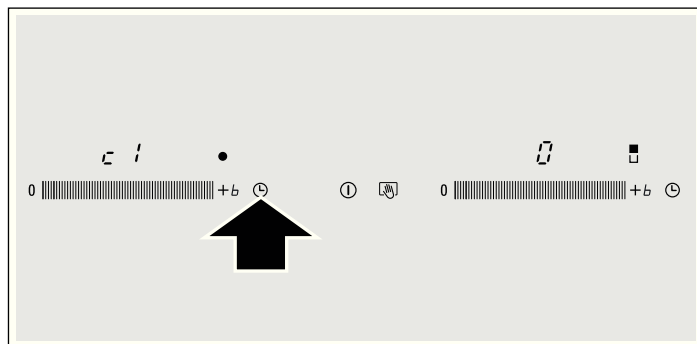

Auf der linken Displayseite ist *c 1* und auf der rechten  zu sehen.

3. Das Symbol ☹ mehrmals drücken, bis auf der linken Displayseite die Anzeige der gewünschten Funktion erscheint.

4. Dann im Programmierfeld die gewünschte Einstellung auswählen.

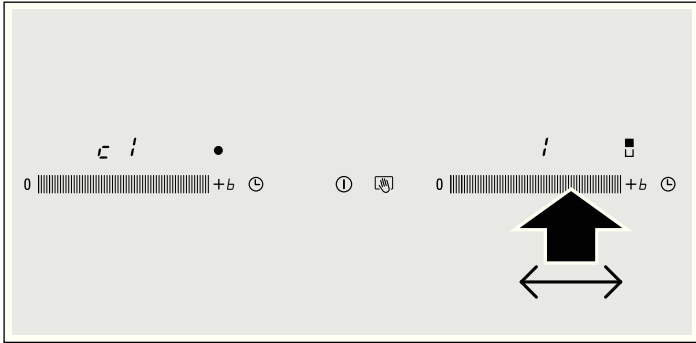

5. Erneut das Symbol ☹ mehr als 4 Sekunden lang drücken. Die Einstellungen wurden korrekt gespeichert.

Verlassen

Zum Verlassen der Grundeinstellungen Kochfeld mit dem Hauptschalter ausschalten.

Reinigung und Pflege

Die Tipps und Hinweise dieses Kapitels sollen eine Hilfe für die optimale Pflege und Reinigung des Kochfelds sein.

Kochfeld

Reinigung

Kochfeld nach jedem Kochen reinigen. Dadurch wird verhindert, dass Kochreste festbrennen. Das Kochfeld erst reinigen, wenn es ausreichend abgekühlt ist.

Nur Reinigungsmittel verwenden, die für Kochfelder geeignet sind. Anweisungen auf der Verpackung des Reinigungsmittels beachten.

Benutzen Sie keinesfalls:

- Scheuermittel
- Ätzende Reinigungsmittel wie Backofensprays und Fleckentferner
- Scheuerschwämme
- Hochdruck- oder Dampfreiniger

Glasschaber

Hartnäckigen Schmutz mit einem Glasschaber entfernen.

1. Glasschaber entsichern.

2. Oberfläche des Kochfelds mit der Klinge reinigen.

Oberfläche des Kochfelds nicht mit dem Etui des Glasschabers reinigen, da sie zerkratzt werden könnte.

⚠ Verletzungsgefahr!!

Die Klinge ist sehr scharf. Verletzungsgefahr. Klinge schützen, wenn sie nicht gebraucht wird. Beschädigte Klingen sofort ersetzen.

Pflege

Pflege- und Schutzmittel auf das Kochfeld auftragen. Tipps und Hinweise auf der Verpackung beachten.

Kochfeldrahmen

Durch Beachtung folgender Hinweise können Beschädigungen des Kochfeldrahmens verhindert werden:

- Nur warme Seifenlauge verwenden
- Keine scharfen oder scheuernden Produkte verwenden
- Keine Glasschaber verwenden

Betriebsstörungen beheben

Normalerweise sind Betriebsstörungen auf kleine Details zurückzuführen. Bevor Sie den Kundendienst rufen, beachten Sie zuerst folgende Ratschläge und Hinweise.

Anzeige	Störung	Maßnahme
Keine	Die Stromzufuhr wurde unterbrochen. Der Anschluss des Geräts wurde nicht nach Anschlussplan vorgenommen. Störung im elektronischen System.	Überprüfen Sie mithilfe anderer Elektrogeräte, ob die Stromversorgung unterbrochen wurde. Überprüfen Sie, ob das Gerät nach Anschlussplan angeschlossen wurde. Falls die vorherigen Maßnahmen die Störung nicht beheben, rufen Sie den Kundendienst.
E blinkt	Das Bedienfeld ist feucht oder es liegt ein Gegenstand darauf.	Trocknen Sie das Bedienfeld oder entfernen Sie den Gegenstand.
E r + Zahl / d + Zahl / E + Zahl	Störung im elektronischen System.	Trennen Sie das Kochfeld vom Stromnetz. Warten Sie 30 Sekunden und schließen Sie es erneut an.*

* Sollte die Anzeige nicht erlöschen, rufen Sie den Kundendienst.

Keine heißen Kochgefäße auf das Bedienfeld stellen.

Anzeige	Störung	Maßnahme
F0	Es ist ein interner Fehler aufgetreten.	Trennen Sie das Kochfeld vom Stromnetz. Warten Sie 30 Sekunden und schließen Sie es erneut an.*
F2	Das elektronische System wurde überhitzt und hat die betreffende Kochstelle ausgeschaltet.	Warten Sie, bis das elektronische System genügend abgekühlt ist. Drücken Sie anschließend auf irgendein Symbol auf dem Kochfeld.*
F4	Das elektronische System wurde überhitzt und hat alle Kochstellen ausgeschaltet.	
U1	Eingangsspannung nicht korrekt, außerhalb des normalen Betriebsbereichs.	Setzen Sie sich mit Ihrem Stromversorger in Verbindung.
U2 / U3	Die Kochstelle wurde überhitzt und zum Schutz Ihres Kochfelds ausgeschaltet.	Warten Sie, bis das elektronische System genügend abgekühlt ist und schalten Sie es erneut ein.

* Sollte die Anzeige nicht erlöschen, rufen Sie den Kundendienst.

Keine heißen Kochgefäße auf das Bedienfeld stellen.

Normale Geräusche bei Betrieb des Gerätes

Die Technologie der Induktionskochfelder basiert auf der Entstehung elektromagnetischer Felder, durch welche die Wärme direkt am Boden des Kochgefäßes entsteht. Abhängig von der Beschaffenheit des Kochgefäßes können Geräusche oder Schwingungen entstehen, die nachfolgend beschrieben werden:

Ein tiefes Summen wie bei einem Transformator

Dieses Geräusch entsteht beim Kochen mit einer hohen Kochstufe. Ursache ist die Energiemenge, die vom Kochfeld auf das Kochgefäß übertragen wird. Das Geräusch verschwindet bei Einstellung auf eine geringere Kochstufe ganz oder wird schwächer.

Ein tiefes Pfeifen

Dieses Geräusch entsteht bei einem leeren Kochgefäß. Das Geräusch verschwindet, wenn Wasser oder Gargut in das Kochgefäß eingefüllt wird.

Knistern

Das Geräusch entsteht bei Kochgefäßen aus verschiedenen übereinanderliegenden Materialien. Das Geräusch entsteht durch die Schwingungen an den Verbindungsflächen zwischen den verschiedenen Materialschichten. Das Geräusch kommt vom Kochgefäß. Menge und Kochart der Lebensmittel können abweichen.

Hohe Pfeiftöne

Die Geräusche entstehen besonders in Kochgefäßen mit Schichten aus verschiedenen Materialien, sobald diese auf der höchsten Heizstufe und gleichzeitig auf zwei verschiedenen Kochstellen aufgeheizt werden. Diese Pfeiftöne verschwinden bei Verringerung der Leistung ganz oder werden schwächer.

Geräusche des Gebläses

Für einen korrekten Betrieb des elektronischen Systems ist eine Regulierung der Temperatur des Kochfeldes erforderlich. Hierzu verfügt das Kochfeld über ein Gebläse, das sich bei zu hoher Temperatur in den verschiedenen Kochstufen einschaltet. Das Gebläse kann auch bei ausgeschaltetem Gerät weiterlaufen, wenn die gemessene Temperatur nach dem Ausschalten des Kochfeldes noch immer zu heiß ist.

Die beschriebenen Geräusche sind normaler Bestandteil der Induktionstechnologie und nicht als Mängel anzusehen.

Kundendienst

Wenn Ihr Gerät repariert werden muss, ist unser Kundendienst für Sie da. Wir finden immer eine passende Lösung, auch um unnötige Technikerbesuche zu vermeiden.

E-Nummer und FD-Nummer:

Wenn Sie unseren Kundendienst anfordern, geben Sie bitte die E-Nummer und FD-Nummer des Gerätes an. Das Typenschild mit den Nummern finden Sie auf dem Gerätepass.

Beachten Sie, dass der Besuch des Kundendiensttechnikers im Falle einer Fehlbedienung auch während der Garantiezeit nicht kostenlos ist.

Die Kontaktdaten aller Länder für den nächstgelegenen Kundendienst finden Sie hier bzw. im beiliegenden Kundendienst-Verzeichnis.

Reparaturauftrag und Beratung bei Störungen

A 0810 240 260

D 01801 22 33 66
(0,039 €/Min. aus dem Festnetz,
Mobilfunk max. 0,42 €/Min.)

CH 0848 840 040

Vertrauen Sie auf die Kompetenz des Herstellers. Sie stellen somit sicher, dass die Reparatur von geschulten Servicetechnikern durchgeführt wird, die mit den Original-Ersatzteilen für Ihr Hausgerät ausgerüstet sind.

Veiligheidsvoorschriften	15	Functie Powerboost	23
Oorzaken van schade.....	18	Gebruiksbeperkingen.....	23
Bescherming van het milieu	18	Activeren.....	23
Verwijdering van afvalstoffen op een milieuvriendelijke manier.....	18	Deactiveren.....	23
Tips om energie te besparen.....	18	Timerfunctie	23
Koken op Inductie	18	Een kookzone automatisch uitschakelen.....	23
Voordelen van het Koken op Inductie.....	18	Automatische timer.....	23
Geschikte pannen.....	18	Kookwekker.....	24
Het apparaat leren kennen	19	Automatische tijdslimiet	24
Het bedieningspaneel.....	19	Beschermingsfunctie bij reiniging	24
De kookzones.....	20	Basisinstellingen	24
Restwarmte-indicator.....	20	Toegang tot de basisinstellingen.....	25
Programmeren van de kookplaat	20	Onderhoud en reiniging	25
Aan- en uitzetten van de kookplaat.....	20	Kookplaat.....	25
De kookzone afstellen.....	20	Omlijsting van de kookplaat.....	26
Kooktabel.....	21	Repareren van storingen	26
Flexibele zone	22	Normaal geluid tijdens de werking van het apparaat.....	26
Als twee onafhankelijke zones.....	22	Servicedienst	27
Als één enkele kookzone.....	22		
Kinderslot	22		
Het kinderslot activeren en deactiveren.....	22		
Het permanente kinderslot inschakelen of uitschakelen.....	22		

Meer informatie over producten, accessoires, onderdelen en diensten vindt u op het internet: www.siemens-home.com en in de online-shop: www.siemens-eshop.com

Veiligheidsvoorschriften

Lees deze gebruiksaanwijzing zorgvuldig door Berg de gebruiksaanwijzing, het installatievoorschrift en de apparaatpas goed op voor later gebruik of om ze door te geven aan volgende eigenaren.

Controleer het apparaat na het uitpakken. Indien het apparaat schade heeft opgelopen tijdens het transport, schakel het dan niet in, maar neem contact op met de technische dienst en leg de veroorzaakte schade schriftelijk vast. Doet u dat niet, dan gaat elk recht op een schadevergoeding verloren.

Dit apparaat moet worden geïnstalleerd volgens het meegeleverde installatievoorschrift.

Dit apparaat is alleen bestemd voor huishoudelijk gebruik en de huiselijke omgeving. Gebruik het uitsluitend voor het bereiden van gerechten en drank. Zorg ervoor dat het apparaat onder toezicht gebruikt wordt. Het toestel alleen gebruiken in gesloten ruimtes.

Dit apparaat is niet bestemd voor gebruik met een externe tijdschakelklok of een afstandbediening.

Dit toestel kan worden gebruikt door kinderen vanaf 8 jaar en door personen met beperkte fysieke, sensorische of geestelijke vermogens of personen die gebrek aan kennis of ervaring hebben, wanneer zij onder toezicht staan van een persoon die verantwoordelijk is voor hun veiligheid of geleerd hebben het op een veilige manier te gebruiken en zich bewust zijn van de risico's die het gebruik van het toestel met zich meebrengt.

Kinderen mogen niet met het apparaat spelen. Reiniging en onderhoud van het toestel mogen niet worden uitgevoerd door kinderen, tenzij zij 8 jaar of ouder zijn en onder toezicht staan.

Zorg ervoor dat kinderen die jonger zijn dan 8 jaar uit de buurt blijven van het toestel of de aansluitkabel.

Risico van brand!

- Hete olie en heet vet vatten snel vlam. Hete olie en heet vet nooit gebruiken zonder toezicht. Vuur nooit blussen met water. Schakel de kookzone uit. Vlammen voorzichtig met een deksel, smoordeksel of iets dergelijks verstikken.
- De kookzones worden erg heet. Nooit brandbare voorwerpen op de kookplaat leggen. Geen voorwerpen op de kookplaat leggen.
- Het apparaat wordt heet. Nooit brandbare voorwerpen of spuitbussen bewaren in laden direct onder de kookplaat.

- De kookplaat schakelt vanzelf uit en kan niet meer worden bediend. Hij kan later per ongeluk worden ingeschakeld. Zekering in de meterkast uitschakelen. Contact opnemen met de klantenservice.

Risico van verbranding!

- De kookzones en de omgeving ervan worden zeer heet. Raak de hete oppervlakken nooit aan. Zorg ervoor dat er geen kinderen in de buurt zijn.
- De kookzone warmt op, maar de indicatie functioneert niet. Zekering in de meterkast uitschakelen. Contact opnemen met de klantenservice.
- Voorwerpen van metaal worden zeer snel heet op de kookplaat. Leg nooit voorwerpen van metaal, zoals messen, vorken, lepels of deksels, op de kookplaat.
- Schakel de kookplaat na elk gebruik altijd uit met de hoofdschakelaar. Wacht niet tot de kookplaat automatisch uitschakelt doordat er geen pan op staat.

Kans op een elektrische schok!

- Ondeskundige reparaties zijn gevaarlijk. Reparaties en de vervanging van beschadigde aansluitleidingen mogen uitsluitend worden uitgevoerd door technici die zijn geïnstrueerd door de klantenservice. Is het apparaat defect, haal dan de stekker uit het stopcontact of schakel de zekering in de meterkast uit. Contact opnemen met de klantenservice.

- Binnendringend vocht kan een schok veroorzaken. Geen hogedrukreiniger of stoomreiniger gebruiken.
- Een defect toestel kan een schok veroorzaken. Een defect toestel nooit inschakelen. De netstekker uit het stopcontact halen of de zekering in de meterkast uitschakelen. Contact opnemen met de klantenservice.
- Scheuren of barsten in het glaskeramiek kunnen schokken veroorzaken. Zekering in de meterkast uitschakelen. Contact opnemen met de klantenservice.

Elektromagnetische gevaren!

Dit apparaat voldoet aan de reglementeringen inzake de veiligheid en de elektromagnetische compatibiliteit. Personen met een pacemaker of een geïmplanteerde insulinepomp mogen echter niet in de buurt komen van het apparaat om het te bedienen. Het is onmogelijk om te garanderen dat 100% van deze mechanismen die op de markt zijn voldoen aan de geldige regelgeving omtrent elektromagnetische compatibiliteit en dat er zich geen interferenties voordoen die de juiste werking in gevaar brengen. Ook is het mogelijk dat personen met andere soorten mechanismen, zoals hoorapparaten, enige vorm van hinder kunnen ondervinden.

Gevaar voor beschadiging!

Deze plaat is uitgerust met een ventilator, die zich aan de onderzijde bevindt. Indien er zich onder de kookplaat een lade bevindt, mogen daar geen kleine of papieren voorwerpen in worden bewaard. Als deze namelijk worden geabsorbeerd kunnen ze de ventilator beschadigen of de koeling verslechteren.

Tussen de inhoud van de lade en de inlaat van de ventilator moet een afstand van ten minste 2 cm worden aangehouden.

Risico van letsel!

- Bij de bereiding au-bain-marie kunnen de kookplaat en kookvorm barsten door oververhitting. De au-bain-marie kookvorm mag niet in direct contact komen met de bodem van de pan die met water is gevuld. Gebruik alleen hittebestendige vormen.
- Wanneer er vloeistof zit tussen de bodem van de pan en de kookzone kunnen kookpannen plotseling in de hoogte springen. Zorg ervoor dat de kookzone en de bodem van de pan altijd droog zijn.

Oorzaken van schade

Attentie!

- Ruwe bodems van pannen kunnen krassen op de kookplaat veroorzaken.
- Plaat nooit lege plannen op de kookzones. Dit kan schade veroorzaken.
- Plaats geen hete pannen op het bedieningspaneel, de indicatorzones of op de omlijsting van de kookplaat. Dit kan schade veroorzaken.

- Als er harde of scherpe voorwerpen op de kookplaat vallen, kan dit de plaat beschadigen.
- Aluminiumfolie en plastic bakken smelten als ze op een hete kookzone gelegd worden. Het gebruik van beschermplaten op de kookplaat wordt afgeraden.

Algemeen overzicht

In de onderstaande tabel vindt u de meest voorkomende vormen van schade:

Schade	Oorzaak	Maatregel
Vlekken	Gemorst voedsel	Verwijder gemorst voedsel onmiddellijk met een glasschraper.
	Ongeschikte reinigingsproducten	Gebruik reinigingsproducten die geschikt zijn voor kookplaten.
Krassen	Zout, suiker en zand	Gebruik de kookplaat niet als werkoppervlak of steun.
	Ruwe bodems van pannen kunnen krassen op de vitroceramische plaat veroorzaken	Controleer de pannen.
Verkleuringen	Ongeschikte reinigingsproducten	Gebruik reinigingsproducten die geschikt zijn voor kookplaten.
	Aanraking van de pannen	Til kookpannen en koekenpannen op om ze te verplaatsen.
Afbladderingen	Suiker, levensmiddelen met een hoog suikergehalte	Verwijder gemorst voedsel onmiddellijk met een glasschraper.

Bescherming van het milieu

Pak het apparaat uit en gooi het verpakkingsmateriaal op milieuvriendelijke wijze weg.

Verwijdering van afvalstoffen op een milieuvriendelijke manier



Dit apparaat is geïdentificeerd conform de Richtlijn betreffende Afdankte Elektrische en Elektronische Apparatuur WEEE 2002/96/EG. Deze richtlijn omschrijft het kader voor de recyclage en het hergebruik van afgedankte apparaten binnen het hele Europese grondgebied.

Tips om energie te besparen

- Doe altijd de bijbehorende deksel op de pan. Bij koken zonder deksel op de pan is het energieverbruik vier keer zo hoog. Gebruik een glasdeksel om een goede zichtbaarheid te hebben zonder dat u het deksel van de pan hoeft te nemen.
- Gebruik pannen met een dikke en vlakke bodem. Pannen met bolle bodems verhogen het energieverbruik.
- De diameter van de bodem van de pan moet overeenkomen met de afmeting van de kookzone. In het tegenovergestelde geval kan energieverspilling ontstaan. Opgelet: De fabrikant duidt gewoonlijk de grootste diameter van de pan aan. Deze is over het algemeen groter dan de diameter van de bodem van de pan.
- Kies pannen met een afmeting die geschikt is voor de hoeveelheid voedsel die u gaat bereiden. Een grote pan die maar halfvol is, verbruikt veel energie.
- Kook met weinig water. Zo wordt energie bespaard en blijven bovendien vitamines en mineralen van de groente behouden.
- Selecteer een lagere vermogensstand.

Koken op Inductie

Voordelen van het Koken op Inductie

Koken op Inductie betekent een radicale verandering van de traditionele wijze van verwarmen, aangezien de warmte rechtstreeks in de pan wordt gegenereerd. Daarom biedt het een aantal voordelen:

- Tijdsparing bij het koken en frituren; doordat de pan rechtstreeks wordt verwarmd.
- Dit werkt energiebesparend.
- Eenvoudiger in onderhoud en reiniging Overgelopen voedingswaren verbranden minder snel.
- Kook- en veiligheidscontrole; de plaat levert energie of stopt de energietoevoer onmiddellijk als op de controleknop gedrukt wordt. De inductiekookzone levert geen warmte meer

af als de pan wordt weggenomen, ook al wordt het apparaat voor die tijd niet uitgeschakeld.

Geschikte pannen

Ferromagnetische pannen

Uitsluitend geschikt voor inductiekoken zijn ferromagnetische pannen zoals van:

- geëmailleerd staal
- gietijzer
- speciale pannen voor inductie van roestvrij staal.

Kijk, om te weten of de pannen geschikt zijn, of ze worden aangetrokken door een magneet.

Andere pannen die geschikt zijn voor inductie

Er bestaat een ander soort pannen speciaal voor inductie, met een niet geheel ferromagnetische bodem.



Bij het gebruik van grote pannen met een ferromagnetische zone met een kleinere diameter, wordt enkel de ferromagnetische zone verwarmd, zodat de warmte niet homogeen kan worden verdeeld.

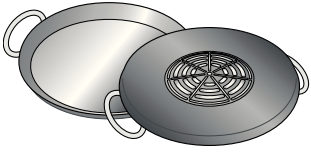

De recipiënten met aluminiumzones in de bodem, reduceren de ferromagnetische zone en bijgevolg zal er minder warmte worden verdeeld en kunnen zich detectieproblemen voordoen.

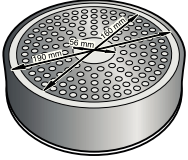

Om goede kookresultaten te verkrijgen, is het raadzaam dat de diameter van de ferromagnetische zone van de pan aangepast is aan de maat van de kookzone. Als de pan in de kookzone niet wordt gedetecteerd, controleer dan in de zone met een wat kleinere diameter.

Niet geschikte pannen

Gebruik nooit pannen van:

- dun normaal staal
- glas
- aardewerk
- koper
- aluminium

Kenmerken van de bodem van de pan

De kenmerken van de bodem van de pannen kunnen invloed hebben op de homogeniteit van het kookresultaat. Pannen die gemaakt zijn van materialen die warmte verspreiden, zoals "sandwich" pannen van roestvrij staal, verdelen de warmte op gelijkmatige wijze, waardoor tijd en energie worden bespaard.

Geen pan of ongeschikte afmeting

Als er geen pan op de geselecteerde kookzone wordt geplaatst of als deze niet van het geschikte materiaal is of geen geschikte afmeting heeft, knippert de kookstand op de indicator van de kookzone. Plaats een geschikte pan, zodat het knipperen stopt. Als er meer dan 90 seconden wordt gewacht gaat de kookzone automatisch uit.

Lege pannen of pannen met een dunne bodem

Verwarm geen lege pannen en gebruik geen pannen met dunne bodem. De kookplaat is uitgerust met een intern veiligheidssysteem, maar een lege pan kan zo snel heet worden dat de functie "automatisch uitschakelen" geen tijd heeft om te reageren, waardoor de temperatuur erg kan oplopen. De bodem van de pan kan smelten en het glas van de kookplaat beschadigen. Raak in dat geval de pan niet aan en schakel de kookzone uit. Als het apparaat na het afkoelen niet werkt, neem dan contact op met de technische dienst.

Pandetectie

Iedere kookzone heeft een minimumlimiet voor pandetectie, die afhankelijk is van het materiaal van de pan die wordt gebruikt. Daardoor mag alleen de kookzone worden gebruikt die het meest geschikt is voor de pan.

Automatische detectie in dubbele of drievoudige kookzones

Deze zones kunnen pannen van verschillende afmetingen herkennen. Afhankelijk van het materiaal en de eigenschappen van de pan, past de zone zich automatisch aan en wordt alleen de enkele zone geactiveerd, ofwel de hele zone, waarbij het geschikte vermogen wordt geleverd voor goede kookresultaten.

Het apparaat leren kennen

Deze gebruiksinstructies kunnen op de diverse kookplaten toegepast worden. Op *pagina 2* staat een algemeen overzicht van de modellen met informatie over hun afmetingen.

Het bedieningspaneel

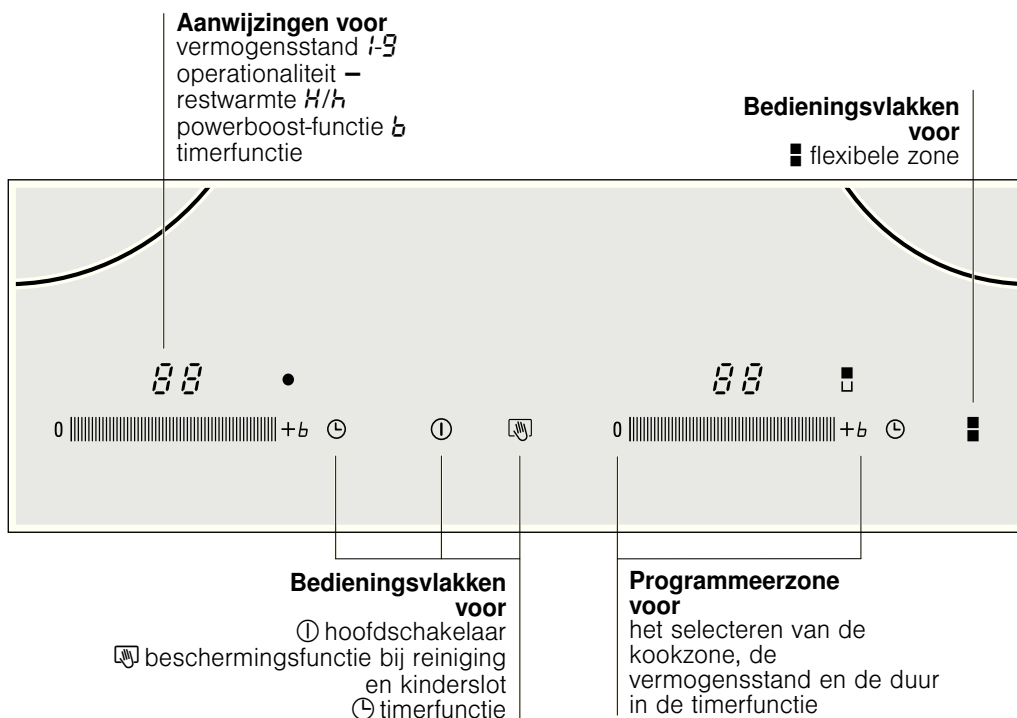

Bedieningsvlakken

Bij het aanraken van een symbool wordt de overeenkomstige functie geactiveerd.

Aanwijzingen

- De instellingen wijzigen niet als er verschillende symbolen tegelijk aangeraakt worden. Hierdoor kan de programmeerzone worden gereinigd in geval van gemorst voedsel.
- Zorg ervoor dat de bedieningsvlakken altijd droog zijn. Vocht heeft een negatieve invloed op de werking.

De kookzones

Kookzone	Activeren en deactiveren
○ Enkelvoudige kookzone	Gebruik een pan met de geschikte maat.
□ Flexibele zone	Zie hoofdstuk "flexibele zone"
⊙ Dubbele zone	De zone wordt automatisch ingeschakeld wanneer een pan gebruikt wordt, waarvan de bodem dezelfde maat heeft als de buitenste zone.
⊙ Drievoudige zone	De zone wordt automatisch ingeschakeld wanneer een pan gebruikt wordt waarvan de bodem dezelfde maat heeft als de buitenste zone (⊙ of ⊙) die u in werking wenst te stellen .

Gebruik enkel pannen die geschikt zijn om te koken op inductie, zie hoofdstuk "Geschikte pannen".

Restwarmte-indicator

De kookplaat beschikt over een restwarmte-indicator in elke kookzone, die aangeeft welke nog warm zijn. Raak kookzones met die indicatie niet aan.

Ook als de plaat uitgeschakeld is, blijft h/H , branden zo lang de kookzone warm is.

Als de pan van de plaat genomen wordt voordat de kookzone uitgeschakeld is, verschijnen afwisselend de indicator h/H en de geselecteerde kookstand.

Programmeren van de kookplaat

In dit hoofdstuk wordt uitgelegd hoe een kookzone kan worden afgesteld. In de tabel staan de kookstanden en de bereidingstijden voor verschillende gerechten vermeld.

Aan- en uitzetten van de kookplaat

De kookplaat wordt in- en uitgeschakeld met de hoofdschakelaar.

Inschakelen: druk op het symbool ①. De indicator boven de hoofdschakelaar gaat branden. De kookplaat is klaar om te werken.

Uitschakelen: druk op het symbool ① tot de indicator boven de hoofdschakelaar dooft. Alle kookzones worden uitgeschakeld. De restwarmte-indicator blijft branden tot de kookzones voldoende afgekoeld zijn.

Aanwijzing: De kookplaat wordt automatisch uitgeschakeld zodra alle kookzones meer dan 20 seconden uitgeschakeld zijn.

De kookzone afstellen

Regel de gewenste vermogensstand in de programmeerzone.

Vermogensstand 1 = minimumvermogen.

Vermogensstand 9 = maximumvermogen.

Elke vermogensstand is voorzien van een tussenliggende afstelling. Deze wordt aangegeven met een punt.

Selecteer de vermogensstand

De kookplaat moet ingeschakeld zijn.

1. Selecteer de kookzone: druk op de programmeerzone van de gewenste kookzone.
2. Beweeg, binnen de volgende 10 seconden, uw vinger over de programmeerzone, totdat de gewenste vermogensstand verschijnt.

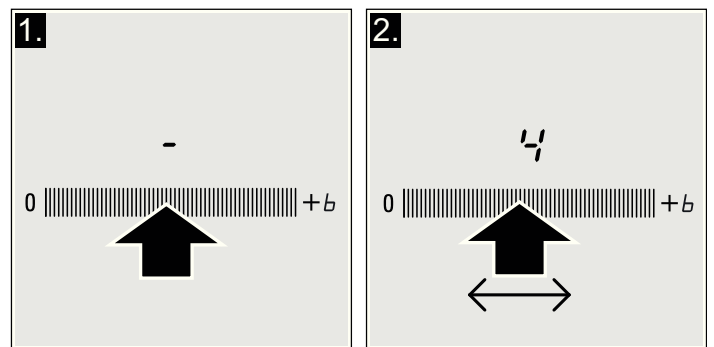

De vermogensstand wijzigen

Beweeg uw vinger over de programmeerzone, totdat de gewenste vermogensstand verschijnt.

De kookzone uitschakelen

Selecteer in de programmeerzone de vermogensstand 0. De kookzone wordt uitgeschakeld en de restwarmte-indicator verschijnt.

Aanwijzing: Als er geen pan op de inductiekookzone geplaatst wordt, zal de gekozen kookstand beginnen knipperen. Na het verstrijken van een tijd gaat de kookzone uit.

Kooktabel

In de volgende tabel worden enkele voorbeelden gegeven.

De kooktijden zijn afhankelijk van de vermogensstand, het type, het gewicht en de kwaliteit van het voedsel. Daarom zijn er variaties.

De vermogensstanden beïnvloeden het kookresultaat.

Roer puree, gebonden soep en dikke sauzen af en toe om tijdens het opwarmen.

Gebruik de vermogensstand 9 als u begint te koken.

	Vermogensstand	Kooktijd in minuten
Smelten		
Chocolade, chocoladeglazuur, boter, honing	1-1.	-
Gelatine	1-1.	-
Verhitten en warmhouden		
Maaltijdsoep (bv. linzen)	1-2	-
Melk**	1.-2.	-
Worstjes verhit in water**	3-4	-
Ontdooien en verhitten		
Diepvriesspinazie	2.-3.	5-15 min.
Diepvriesgoulash	2.-3.	20-30 min.
Op een zacht vuurtje gaarstoven, op een zacht vuurtje koken		
Aardappel-gehaktballen	4.-5.*	20-30 min.
Vis	4-5*	10-15 min.
Witte sauzen, bv. bechamel	1-2	3-6 min.
Geklopte sauzen, bv. bearnaisesaus, Hollandse saus	3-4	8-12 min.
Koken, stomen, smoren		
Rijst (met twee keer zoveel water)	2-3	15-30 min.
Rijstpap	2-3	25-35 min.
Aardappelen in de schil	4-5	25-30 min.
Geschilde aardappelen met zout	4-5	15-25 min.
Pasta	6-7*	6-10 min.
Eenpansgerecht, soep	3.-4.	15-60 min.
Groenten	2.-3.	10-20 min.
Diepvriesgroenten	3.-4.	7-20 min.
Koken met de snelkookpan	4.-5.	-
Suddereren		
Rollade	4-5	50-60 min.
Stoofschotel	4-5	60-100 min.
Goulash	3.-4.	50-60 min.
Braden / Frituren met een beetje olie**		
Filets, al dan niet gepaneerd	6-7	6-10 min.
Diepvriesfilets	6-7	8-12 min.
Koteletten, al dan niet gepaneerd	6-7	8-12 min.
Biefstuk (3 cm dikte)	7-8	8-12 min.
Borst (2 cm dikte)	5-6	10-20 min.
Diepvriesborst	5-6	10-30 min.
Vis en visfilet, ongepaneerd	5-6	8-20 min.
Vis en visfilet, gepaneerd	6-7	8-20 min.
Gepaneerde diepvriesvis, bv. vissticks	6-7	8-12 min.
Garnalen en steurgarnalen	7-8	4-10 min.
Diepvriesgerechten, bv. gesauteerd	6-7	6-10 min.
Pannenkoeken	6-7	een portie na de andere frituren
Omelet	3.-4.	een portie na de andere frituren
Spiegeleieren	5-6	3-6 min.

* Koken zonder deksel

** Zonder deksel

	Vermogensstand	Kooktijd in minuten
Frituren** (150-200g per portie in 1-2 l olie)		
Diepvriesproducten, bv. frites, kipnuggets	8-9	een portie na de andere frituren
Diepvrieskroketten	7-8	
Gehaktballen	7-8	
Vlees, bv., stukjes kip	6-7	
Vis, gepaneerd of in bierdeeg	6-7	
Groenten, paddenstoelen, gepaneerd of in bierdeeg, bv. champignons	6-7	
Banket, bv. beignets, fruit in bierdeeg	4-5	

* Koken zonder deksel

** Zonder deksel

Flexibele zone

Deze kan gebruikt worden als een enkele zone of als twee individuele zones, afhankelijk van de behoeften voor koken op ieder moment.

Zo werkt dit

Bestaat uit verschillende inductoren die afzonderlijk gecontroleerd worden. Wanneer de zone in werking is worden de inductoren waarop geen pan staat automatisch uitgeschakeld.

Tips voor het gebruik van pannen

Om te zorgen voor een goede detectie en verdeling van de warmte, wordt aanbevolen de pan correct te centreren:

- op de boven- of onderzijde van de flexibele zone, wanneer de pan die gebruikt wordt kleiner is dan 13 cm. (zie afbeelding)
- of op één van de twee helften van de flexibele zone, wanneer de pan groter is dan 13 cm. (zie afbeelding)

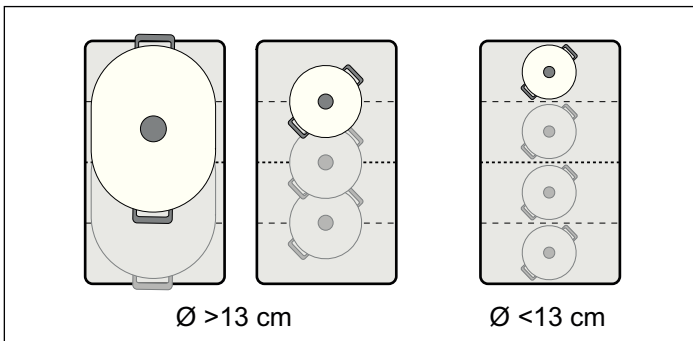

Wanneer twee pannen gebruikt worden met een verschillende maat of die niet uit hetzelfde materiaal bestaan, kunnen bepaalde geluiden of trillingen optreden die de correcte werking van de zone niet in de weg staan.

Als twee onafhankelijke zones

De flexibele zone is standaard afgesteld om te worden gebruikt als twee onafhankelijke kookzones.

Zo wordt dit geactiveerd

Zie paragraaf "de kookzone afstellen".

Als één enkele kookzone

De kookzone wordt volledig gebruikt, waarbij beide zones samengevoegd worden.

Zo wordt dit geactiveerd

De kookplaat moet ingeschakeld zijn.

1. Selecteer de kookzone: Druk op de programmeerzone van de gewenste kookzone.
2. Druk op het symbool . De indicator gaat branden. De flexibele zone wordt geactiveerd.
3. Selecteer vervolgens de gewenste vermogensstand door uw vinger over de programmeerzone te bewegen die overeenstemt met één van de twee zones waaruit de flexibele zone bestaat. De vermogensstand gaat branden op de indicators van beide kookzones.
4. Wijzigen van de vermogensstand: wijzig de vermogensstand door met uw vinger over een van de twee programmeerzones te bewegen.

Voeg een nieuwe pan toe

Druk op het symbool . De indicator gaat gedurende ca. drie seconden branden tijdens het zoeken en opsporen van de nieuwe pan.

Zo wordt dit gedeactiveerd

Stel 0 af in de programmeerzone.

Kinderslot

De kookplaat kan beveiligd worden tegen ongewilde inschakeling, om te voorkomen dat kinderen de kookzones kunnen inschakelen.

Het kinderslot activeren en deactiveren

De kookplaat moet uitgeschakeld zijn.

Activeren: houd het symbool gedurende circa 4 seconden ingedrukt. Het symbool gaat gedurende 10 seconden branden. De kookplaat blijft geblokkeerd.

Deactiveren: houd het symbool gedurende circa 4 seconden ingedrukt. De blokkering is gedeactiveerd.

Het permanente kinderslot inschakelen of uitschakelen

Met deze functie wordt het kinderslot altijd automatisch ingeschakeld als de kookplaat wordt uitgezet.

Activeren en deactiveren

Zie paragraaf "Standaardinstellingen".

Functie Powerboost

Met de functie Powerboost kan het voedsel sneller worden verwarmd dan wanneer de vermogensstand 5 wordt gebruikt.

Gebruiksbeperkingen

Deze functie is beschikbaar in alle kookzones, mits de andere zone van dezelfde groep niet in werking is. (Zie afbeelding) Zo niet, dan knipperen op de visuele indicator van de geselecteerde kookzone **b** en **5** knipperen; vervolgens zal de vermogensstand automatisch worden aangepast **5**.

In groep 2 kan de functie powerboost gelijktijdig geactiveerd worden in alle kookzones. (zie afbeelding)

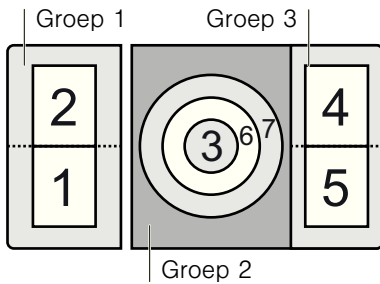

Activeren

1. Selecteer de gewenste vermogensstand **5**.
2. Druk op de programmeerzone boven het symbool **+b**. De functie zal geactiveerd worden.

Deactiveren

Druk op de programmeerzone boven het symbool **+b**. De functie Powerboost is nu gedeactiveerd.

Aanwijzing: Onder bepaalde omstandigheden kan de Powerboost functie automatisch uitgeschakeld worden om de elektronische onderdelen aan de binnenzijde van de plaat te beschermen.

Timerfunctie

Deze functie kan op twee verschillende manieren gebruikt worden:

- om een kookzone automatisch uit te schakelen.
- als kookwekker.

Een kookzone automatisch uitschakelen

Voer de kooktijd in voor de gewenste kookzone. De zone gaat automatisch uit na het verstrijken van de tijd.

Zo wordt dit geprogrammeerd

1. Selecteer de gewenste vermogensstand.
2. Druk op het symbool **⌚** van de gewenste kookzone. Op de visuele indicator van de kookzone verschijnt **00** en de indicator **l→** gaat branden.
3. Selecteer in de programmeerzone de gewenste kooktijd. De mogelijke voorafgaande instelling is van links naar rechts 1, 2, 3..... tot 10 minuten. In de volgende 10 seconden worden de opties van de programmeerzone doorlopen tot de gewenste programmeertijd bereikt wordt.

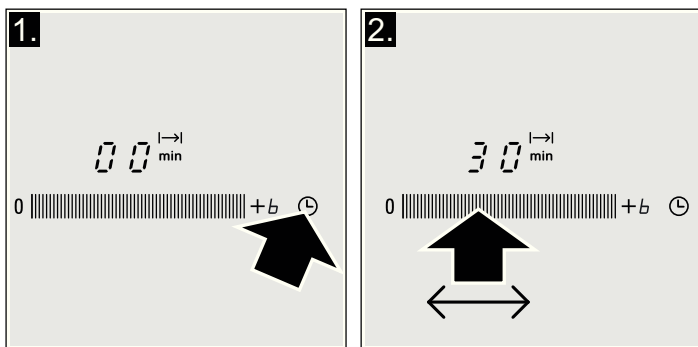

De geselecteerde kooktijd wordt getoond gedurende 10 seconden en begint te lopen.

Automatische programmering

Als in de programmeerzone vooraf 1 tot 5 ingedrukt wordt, vermindert de kooktijd met een minuut. Als de knop ingedrukt gehouden wordt, vermindert de tijd automatisch tot 1 minuut..

Als in de programmeerzone vooraf de regeling 6 tot 10 ingedrukt wordt, zal de kooktijd met een minuut verlengd worden. Als de knop ingedrukt gehouden wordt, verhoogt de tijd automatisch tot 99 minuten.

Na het verstrijken van de tijd

De kookzone gaat uit. Er klinkt een geluidssignaal en op de visuele indicator verschijnt **00** gedurende 10 seconden. De indicator **l→** gaat branden. Druk op het symbool **⌚**, de indicators doven en het akoestisch signaal stopt.

De tijd wijzigen of annuleren

Druk op het symbool **⌚** van de gewenste kookzone. Wijzig de kooktijd met de programmeerzone of stel af op **00**.

Aanwijzing: De kooktijd kan ingesteld worden tot 99 minuten.

Automatische timer

Met deze functie kan een kooktijd voor alle kookzones ingesteld worden. Na het inschakelen van een kookzone, begint de ingestelde tijd te lopen. De kookzone zal automatisch uitschakelen als de kooktijd verstreken is.

De instructies over de activering van de timer vindt u in het hoofdstuk "Basisinstellingen".



Aanwijzing: De kooktijd van een kookzone kan gewijzigd of geannuleerd worden:

Druk op het symbool **⌚** van de gewenste kookzone. Wijzig de kooktijd met de programmeerzone of stel af op **00**.

Kookwekker

Met de kookwekker kan een tijd geprogrammeerd worden tot 99 minuten. Deze is niet afhankelijk van andere instellingen. De kookplaat moet ingeschakeld zijn. De kookwekker kan worden geactiveerd in een willekeurige uitgeschakelde kookzone. Deze functie schakelt de kookzone niet automatisch uit.



Zo wordt dit geprogrammeerd

1. Druk op het symbool  van een kookzone, de indicator  gaat branden. Op de visuele indicator van de timerfunctie verschijnt .

2. Selecteer in de programmeerzone de gewenste tijd.



Na enkele seconden begint de tijd te lopen.

Na het verstrijken van de tijd

Er klinkt een waarschuwingssignaal. De visuele indicator van de timerfunctie toont  en de indicator  gaat branden. Na 10 seconden doven de indicators.

Druk op het symbool , de indicators doven en het akoestisch signaal stopt.

De tijd wijzigen of annuleren

Druk op het symbool  van de gewenste kookzone. De tijd in de programmeerzone wijzigen of instellen op .

Aanwijzing: Wanneer de kookwekker wordt ingeschakeld, wordt de overeenstemmende kookzone geblokkeerd. Schakel eerst de kookwekker uit en stel daarna de kookzone in.

Automatische tijdslimiet

Indien de kookzone gedurende lange tijd in werking is en er geen enkele wijziging in de instelling uitgevoerd wordt, dan wordt de automatische tijdslimiet geactiveerd.

De kookzone wordt niet meer verhit. Op de visuele indicator van de kookzone knipperen afwisselend **FB** en de restwarmte-indicator **h/H**.

De indicator gaat uit als er op een willekeurig symbool wordt gedrukt. Nu kan de kookzone opnieuw ingesteld worden.

Wanneer de automatische limiet geactiveerd is, wordt deze geregeld volgens de geselecteerde kookstand (van 1 tot 10 uur).

Beschermingsfunctie bij reiniging

Indien het bedieningspaneel gereinigd wordt terwijl de kookplaat ingeschakeld is, kunnen de instellingen gewijzigd worden.

Om dit te vermijden, beschikt de kookplaat over de beschermingsfunctie bij reiniging. Druk op het symbool . Er weerklinkt een signaal. Het bedieningspaneel blijft gedurende 35 seconden geblokkeerd. Nu kan het oppervlak van het

bedieningspaneel gereinigd worden zonder risico op wijziging van de instellingen.

Aanwijzing: De blokkering heeft geen invloed op de hoofdschakelaar. De kookplaat kan desgewenst uitgeschakeld worden.

Basisinstellingen

Het apparaat beschikt over diverse basisinstellingen. Deze instellingen kunnen aangepast worden aan de behoeften van de gebruiker.

Indicator	Functie
	Permanent kinderslot  Gedeactiveerd.*  Geactiveerd.
	Akoestische signalen  Bevestigingssignaal en foutsignaal gedeactiveerd.  Alleen bevestigingssignaal gedeactiveerd.  Alle signalen zijn geactiveerd.*
	Automatische timer  Uitgeschakeld.*  1-99 Tijd van de automatische uitschakeling
	Duur van het geluidssignaal van de timerfunctie  10 seconden*.  30 seconden.  1 minuut.

*Fabrieksinstelling

Indicator	Funcie
	Funcie Power-Management = Gedeactiveerd.* <i>1</i> = 1000 W minimumvermogen. <i>2</i> = 1500 W <i>3</i> = 2000 W ... <i>9</i> of <i>9</i> . = maximumvermogen van de plaat.
	Terug naar de standaardinstellingen Persoonlijke instellingen.* <i>1</i> Terug naar de fabrieksinstellingen.

*Fabrieksinstelling

Toegang tot de basisinstellingen

De kookplaat moet uitgeschakeld zijn.

- Schakel de kookplaat in met de hoofdschakelaar.
- Druk binnen de volgende 10 seconden op het symbool gedurende 4 seconden.

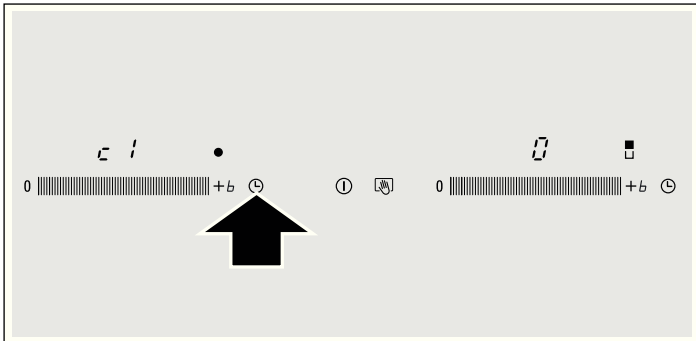

Links op het scherm verschijnt en rechts .

- Druk op symbool totdat links op het scherm de indicator van de gewenste functie getoond wordt.
- Selecteer vervolgens de gewenste instelling in de programmeerzone.

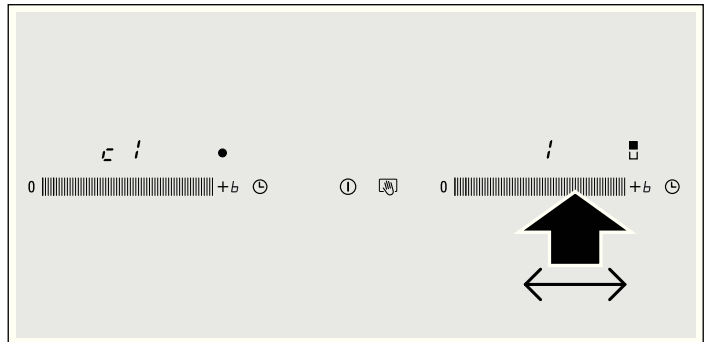

- Houd het symbool nogmaals gedurende meer dan 4 seconden ingedrukt.

De instellingen zijn op de juiste wijze bewaard.

Afsluiten

Om de instellingen af te sluiten, de kookplaat met de hoofdschakelaar uitschakelen.

Onderhoud en reiniging

De raadgevingen en waarschuwingen in dit hoofdstuk zijn bedoeld voor het optimaal schoonmaken en onderhouden van de kookplaat.

Kookplaat

Reiniging

Maak de kookplaat na ieder gebruik schoon. Op die manier voorkomt u dat aangekoekte resten verbranden. Maak de kookplaat pas schoon als hij voldoende afgekoeld is.

Gebruik alleen reinigingsproducten die geschikt zijn voor kookplaten. Volg de aanwijzingen op de verpakking van het product op.

Gebruik nooit:

- Schuurmiddelen
- Agressieve schoonmaakmiddelen zoals ovensprays of vlekkenmiddel
- Schuurspunzen
- Hogedrukreinigers of stoommachines

Glasschraper

Verwijder hardnekkig vuil met een glasschraper.

- Verwijder het beschermkapje van de schraper
- Maak het oppervlak van de kookplaat met het mesje schoon. Maak het oppervlak van de kookplaat niet met het beschermkapje van de schraper schoon, er kunnen anders krassen op komen.

Risico op verwondingen!

Het mes is erg scherp. Gevaar voor snijwonden. Bescherm het mesje als het niet gebruikt wordt. Vervang het mesje onmiddellijk als het gebreken vertoont.

Onderhoud

Gebruik een speciaal middel voor het onderhoud en de bescherming van de kookplaat. Volg de raadgevingen en waarschuwingen op de verpakking op.

Omlijsting van de kookplaat

Om schade aan de omlijsting van de kookplaat te vermijden, moeten de volgende aanwijzingen worden opgevolgd:

- Gebruik alleen warm water met een beetje zeep
- Gebruik nooit scherpe of bijtende producten
- Gebruik de glasschraper niet

Repareren van storingen

Normaal zijn de storingen toe te schrijven aan kleine details. Neem de volgende raadgevingen en waarschuwingen in acht alvorens contact op te nemen met de Technische Dienst.

Indicator	Storing	Maatregel
geen	De stroom is uitgevallen. Het apparaat is niet aangesloten volgens het aansluitschema. Storing in het elektronische systeem.	Controleer met andere elektrische apparaten of de stroom is uitgevallen. Controleer of het apparaat is aangesloten volgens het aansluitschema. Als de storing na de voorgaande controles niet is opgelost, neem dan contact op met de technische dienst.
E knippert	Het bedieningspaneel is vochtig of er ligt iets op.	Droog de zone van het bedieningspaneel of neem het voorwerp weg.
E_r + nummer / d + nummer / E + nummer	Storing in het elektronische systeem.	Koppel de kookplaat af van het verdeelnet. Wacht circa 30 seconden en sluit ze opnieuw aan.*
$F0$	Er is een interne fout in de werking opgetreden.	Koppel de kookplaat af van het verdeelnet. Wacht circa 30 seconden en sluit ze opnieuw aan.*
$F2$	Het elektronische systeem is oververhit geraakt en heeft de overeenkomstige kookzone uitgeschakeld.	Wacht tot het elektronische systeem voldoende afgekoeld is. Druk vervolgens op een willekeurig symbool van de kookplaat.*
$F4$	Het elektronische systeem is oververhit geraakt en heeft alle kookzones uitgeschakeld.	
$U1$	Onjuiste voedingsspanning, overschrijding van de normale werklimieten.	Neem contact op met uw elektriciteitsleverancier.
$U2 / U3$	De kookzone is oververhit en werd uitgeschakeld om uw kookplaat te beschermen.	Wacht totdat het elektronische systeem voldoende afgekoeld is en schakel deze opnieuw in.

* Als de indicatie voortduurt, neem dan contact op met de technische dienst.

Zet geen hete pannen op het bedieningspaneel.

Normaal geluid tijdens de werking van het apparaat

De technologie van het verwarmen door inductie is gebaseerd op het ontstaan van elektromagnetische velden die ervoor zorgen dat de warmte rechtstreeks op de bodem van de pan wordt voortgebracht. De pannen kunnen, afhankelijk van hun bouw, geluiden of trillingen voortbrengen, zoals hieronder worden genoemd:

Een diep gezoem zoals in een transformator

Dit geluid ontstaat tijdens het koken op een hoge kookstand. De oorzaak daarvan is de hoeveelheid energie die de kookplaat aan de pan overdraagt. Het geluid verdwijnt of vermindert zodra de kookstand wordt verlaagd.

Een laag fluitend geluid

Dit geluid ontstaat als de pan leeg is. Het geluid verdwijnt zodra er water of voedsel in de pan wordt gedaan.

Knisperen

Dit geluid doet zich voor bij pannen die bestaan uit lagen van verschillende materialen. Het geluid komt door de trillingen die ontstaan op de verbindingsvlakken van de verschillende materialen. Dit geluid is afkomstig van de pan. De hoeveelheid voedsel en de bereidingswijze kunnen variëren.

Hoge fluitende geluiden

De geluiden ontstaan met name in pannen die bestaan uit lagen van verschillende materialen, zodra deze worden aangezet op de hoogste stand en op twee kookzones tegelijk. Deze fluitende geluiden verdwijnen of worden minder zodra het vermogen wordt verlaagd.

Geluid van de ventilator

Voor een goed gebruik van het elektronische systeem moet de kookplaat op een gecontroleerde temperatuur werken. Daartoe is de kookplaat uitgerust met een ventilator die steeds als de temperatuur wordt vastgesteld door middel van de verschillende kookstanden gaat werken. De ventilator kan ook door inertie werken, nadat de kookplaat is uitgezet, als de gedetecteerde temperatuur nog te hoog is.

De omschreven geluiden zijn normaal en maken deel uit van de inductietechnologie en duiden niet op een storing.

Service dienst

Wanneer uw apparaat gerepareerd moet worden, staat onze servicedienst voor u klaar.

E-nummer en FD-nummer

Geef wanneer u contact opneemt met de servicedienst altijd het productnummer (E-nr.) en het fabricagenummer (FD-nr.) van het apparaat op. Het typeplaatje met de nummers vindt u op het identificatiebewijs van het apparaat.

Let erop dat het bezoek van een technicus van de servicedienst in het geval van een verkeerde bediening ook tijdens de garantietijd kosten met zich meebrengt.

De contactgegevens in alle landen vindt u in de bijgesloten lijst met Servicedienstadressen.

Verzoek om reparatie en advies bij storingen

NL 088 424 4020

B 070 222 142

Vertrouw op de competentie van de producent. Zo bent u er zeker van dat de reparatie wordt uitgevoerd door geschoolde onderhoudstechnici, die beschikken over de originele onderdelen voor uw huishoudelijke apparaten.

Consignes de sécurité	28	Fonction Powerboost	36
Causes des dommages	31	Limitations d'utilisation	36
Protection de l'environnement	31	Activer	37
Élimination des déchets en respectant l'environnement.....	31	Désactiver	37
Conseils pour économiser l'énergie	31	Fonction Programmation du temps	37
La cuisson par induction	31	Éteindre automatiquement une zone de cuisson.....	37
Avantages de la cuisson par induction	31	Minuteur automatique	37
Récipients appropriés.....	31	Minuterie.....	37
Se familiariser avec l'appareil	33	Limitation de temps automatique	38
Le bandeau de commande	33	Fonction de Verrouillage pour le nettoyage	38
Les zones de cuisson.....	33	Réglages de base	38
Indicateur de chaleur résiduelle.....	33	Accéder aux réglages de base.....	39
Programmer la plaque de cuisson	34	Soins et nettoyage	39
Éteindre et allumer la plaque de cuisson	34	Plaque de cuisson.....	39
Régler la zone de cuisson	34	Cadre de la plaque de cuisson	39
Tableau de cuisson	34	Réparation des pannes	40
Zone flexible	36	Bruit normal pendant le fonctionnement de l'appareil	40
En tant que deux zones indépendantes.....	36	Service après-vente	41
En tant que zone de cuisson unique	36		
Sécurité-enfants	36		
Activer et désactiver la sécurité-enfants.....	36		
Activer et désactiver la sécurité-enfants permanente.....	36		

Vous trouverez des informations supplémentaires concernant les produits, accessoires, pièces de rechange et services sur Internet sous : www.siemens-home.com et la boutique en ligne : www.siemens-eshop.com

⚠️ Consignes de sécurité

Lire attentivement cette notice. Conserver la notice d'utilisation et de montage ainsi que le passeport de l'appareil pour une utilisation ultérieure ou pour de futurs propriétaires.

Vérifier votre appareil après l'avoir retiré de l'emballage. S'il a souffert de dommages pendant le transport, ne le branchez pas, contactez le Service technique puis indiquez par écrit les dommages observés, sinon le droit à tout type d'indemnisation sera perdu.

Cet appareil doit être installé en respectant la notice de montage ci-incluse.

Cet appareil est conçu uniquement pour un usage ménager privé et un environnement domestique. Utiliser l'appareil uniquement pour préparer des aliments et des boissons. Surveiller l'appareil lorsqu'il fonctionne. Utiliser l'appareil uniquement dans des pièces fermées.

Cet appareil n'est pas conçu pour un fonctionnement avec une minuterie externe ou une commande à distance.

Cet appareil peut être utilisé par des enfants de 8 ans ou plus et par des personnes dotées de capacités physiques, sensorielles ou mentales réduites ou disposant de connaissances ou d'expérience insuffisantes, sous la surveillance d'un tiers responsable de leur sécurité ou bien lorsqu'ils ont reçu des instructions liées à l'utilisation de l'appareil en toute sécurité et qu'ils ont intégré les risques qui en résultent.

Les enfants ne doivent pas jouer avec l'appareil. Le nettoyage et l'entretien effectué par l'utilisateur ne doivent pas être accomplis par des enfants, sauf s'ils sont âgés de 8 ans et plus et qu'un adulte les surveille.

Les enfants de moins de 8 ans doivent être tenus à distance de l'appareil et du cordon d'alimentation.

Risque d'incendie !

- L'huile et la graisse chaude s'enflamme rapidement. Ne jamais laisser l'huile et la graisse chaude sans surveillance. Ne jamais éteindre le feu avec de l'eau. Eteindre le foyer. Etouffer les flammes prudemment avec un couvercle, une couverture ou similaire.
- Les foyers deviennent très chauds. Ne jamais poser des objets inflammables sur la table de cuisson. Ne pas conserver des objets sur la table de cuisson.

- L'appareil devient chaud. Ne jamais ranger des objets inflammables ni d'aérosols dans les tiroirs situés directement sous la table de cuisson.
- La table de cuisson se coupe automatiquement et ne peut plus être réglée. Elle peut ultérieurement se mettre en service involontairement. Couper le fusible dans la boîte à fusibles. Appeler le service après-vente.

Risque de brûlure !

- Les foyers et leurs alentours deviennent chauds. Ne jamais toucher les surfaces chaudes. Eloigner les enfants.
- Le foyer chauffe, mais l'affichage ne fonctionne pas. Couper le fusible dans la boîte à fusibles. Appeler le service après-vente.
- Les objets en métal deviennent très rapidement brûlants lorsqu'ils sont posés sur la table de cuisson. Ne jamais poser d'objets en métal tels que des couteaux, fourchettes, cuillères et couvercles sur la table de cuisson.
- Après chaque utilisation, éteignez toujours la plaque de cuisson à l'aide de l'interrupteur principal. N'attendez pas que la plaque de cuisson se déconnecte automatiquement du fait qu'il n'y ait pas de récipient.

Risque de choc électrique !

- Tenter de réparer vous-même l'appareil est dangereux. Seul un technicien du service après-vente formé par nos soins est habilité à effectuer des réparations et à remplacer des câbles d'alimentation défectueux. Si l'appareil est défectueux, débrancher la fiche secteur ou enlever le fusible dans le boîtier à fusibles. Appeler le service après-vente.
- De l'humidité qui pénètre peut occasionner un choc électrique. Ne pas utiliser de nettoyeur haute pression ou de nettoyer à vapeur.
- Un appareil défectueux peut provoquer un choc électrique. Ne jamais mettre en service un appareil défectueux. Débrancher la fiche secteur ou enlever le fusible dans le boîtier à fusibles. Appeler le service après-vente.
- Les fêlures et cassures dans la vitrocéramique peuvent occasionner des chocs électriques. Couper le fusible dans la boîte à fusibles. Appeler le service après-vente.

Dangers électromagnétiques !

Cet appareil est conforme à la réglementation sur la sécurité et la compatibilité électromagnétique. Toutefois, les personnes portant des régulateurs cardiaques ou des pompes à insuline doivent s'abstenir d'approcher ou de manipuler cet appareil. Il est impossible d'assurer que la totalité des dispositifs qui se trouvent sur

le marché respectent la réglementation en vigueur sur la compatibilité électromagnétique, et qu'il n'y aura pas d'interférences mettant en danger leur bon fonctionnement. Il est également possible que des personnes portant d'autres types de dispositifs, comme des appareils acoustiques, ressentent certains troubles.

Risque de panne !

Cette plaque est équipée d'un ventilateur situé dans sa partie inférieure. Si un tiroir se trouve sous la plaque de cuisson, il ne faut pas y conserver de petits objets ou des papiers. Dans le cas où ils seraient attirés, ils pourraient endommager le ventilateur ou nuire au refroidissement.

Laisser une distance minimum de 2 cm entre le contenu du tiroir et l'entrée du ventilateur.

Risque de blessure !

- En cas de cuisson au bain marie, la plaque de cuisson et le récipient de cuisson peuvent éclater en raison d'une surchauffe. Le récipient de cuisson dans le bain marie ne doit pas toucher directement le fond de la casserole remplie d'eau. Utiliser uniquement de la vaisselle résistante à la chaleur.
- Les casseroles peuvent se soulever brusquement dû à du liquide se trouvant entre le dessous de la casserole et le foyer. Maintenir toujours le foyer et le dessous de casserole secs.

Causes des dommages

Attention !

- Les bases rugueuses des récipients peuvent rayer la plaque de cuisson.
- Ne jamais placer de récipient vide sur les zones de cuisson. Ils risquent d'entraîner des dommages.
- Ne pas placer de récipients chauds sur le bandeau de commande, les zones d'indicateurs ou le cadre de la plaque. Ils risquent de provoquer des dommages.

- La chute d'objets durs ou pointus sur la plaque de cuisson peut entraîner des dégâts.
- Le papier aluminium et les récipients en plastique fondent sur les zones de cuisson chaudes. L'utilisation de lames de protection n'est pas recommandée sur les plaques de cuisson.

Vue générale

Le tableau suivant présente les dommages les plus fréquents :

Dommages	Cause	Mesure
Taches	Aliments renversés	Éliminer immédiatement les aliments tombés à l'aide d'un grattoir pour verre.
	Produits de nettoyage non adaptés	Utiliser seulement des produits de nettoyage appropriés pour les plaques de cuisson.
Rayures	Sel, sucre et sable	Ne pas utiliser la plaque de cuisson comme plateau ou plan de travail.
	Les bases rugueuses des récipients peuvent rayer la vitrocéramique	Vérifier les récipients.
Décolorations	Produits de nettoyage non adaptés	Utiliser seulement des produits de nettoyage appropriés pour les plaques de cuisson.
	Base des récipients	Soulever les marmites et poêles pour les déplacer.
Écaillages	Sucre, substances à forte teneur en sucre	Éliminer immédiatement les aliments tombés à l'aide d'un grattoir pour verre.

Protection de l'environnement

Déballer l'appareil et jeter l'emballage en respectant l'environnement.

Élimination des déchets en respectant l'environnement



Cet appareil est identifié conformément à la Directive sur les Résidus des Appareils Électriques et Électroniques WEEE 2002/96/CE. Cette directive définit le cadre pour le recyclage et la réutilisation des appareils usagés dans tout le territoire européen

Conseils pour économiser l'énergie

- Toujours poser le couvercle correspondant sur les récipients. En cuisinant sans couvercle, la consommation d'énergie est multipliée par quatre. Utiliser un couvercle en verre qui permet de contrôler la cuisson sans avoir à le soulever.
- Utiliser des récipients avec une base épaisse et plate. Les bases courbes augmentent la consommation d'énergie.
- Le diamètre de la base des récipients doit concorder avec la taille de la zone de cuisson. Si ce n'est pas le cas, il peut y avoir un gaspillage d'énergie. Observer : En général, le fabricant indique le diamètre maximal du récipient. Celui-ci est en général supérieur au diamètre de la base du récipient.
- Choisir des récipients de taille adaptée à la quantité d'aliments à préparer. Un récipient de grandes dimensions et à moitié plein consomme beaucoup d'énergie.
- Cuire avec peu d'eau. Ainsi, l'énergie est économisée et les vitamines et minéraux des légumes sont conservés.
- Sélectionner une allure plus faible.

La cuisson par induction

Avantages de la cuisson par induction

La cuisson par induction entraîne un changement radical des méthodes traditionnelles, la chaleur étant directement générée dans le récipient. Elle présente de fait une série d'avantages :

- Gain de temps pour cuisiner et frire ; grâce au chauffage direct du récipient.
- Economie d'énergie.
- Entretien et nettoyage plus simples. Les aliments qui ont débordé ne brûlent pas aussi rapidement.
- Contrôle de la chaleur et sécurité ; la plaque fournit ou coupe l'alimentation électrique en agissant sur le bouton de commande. La zone de cuisson par induction cesse de produire de la chaleur si le récipient est retiré sans avoir été débranché au préalable.

Récipients appropriés

Récipients ferromagnétiques

Les récipients ferromagnétiques sont les seuls récipients adaptés pour cuisiner par induction. Ils peuvent être en :

- acier émaillé
- fonte
- vaisselle spéciale pour induction en acier inoxydable.

Utiliser un aimant pour vérifier si les récipients sont adaptés. Si c'est le cas, ils doivent être attirés.

Autres récipients adaptés à la cuisson par induction

Il existe un autre type de récipients spéciaux pour la cuisine par induction, dont le fond n'est pas entièrement ferromagnétique.

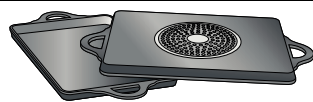

Lorsqu'on utilise de grands récipients de moindre surface ferromagnétique, seule la zone ferromagnétique se réchauffe, et la distribution de chaleur peut donc ne pas être homogène.

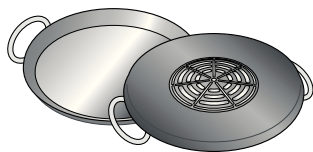

Les récipients à zones d'aluminium dans la base diminuent la surface ferromagnétique ; la chaleur produite peut donc être moins importante ou il peut y avoir des problèmes de détection.

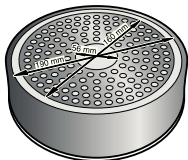

Afin d'obtenir de bons résultats de cuisson, le diamètre de la surface ferromagnétique devrait être adapté à la taille de zone de cuisson. Si le récipient n'est pas détecté sur une zone de cuisson, l'essayer sur la zone de diamètre immédiatement inférieur.

Récipients non appropriés

Ne jamais utiliser de récipients en :

- acier fin normal
- verre
- argile
- cuivre
- aluminium

Caractéristiques de la base du récipient

Les caractéristiques de la base des récipients peuvent influencer sur l'homogénéité du résultat de la cuisson. Des récipients fabriqués dans des matériaux permettant de diffuser la chaleur, comme les récipients "sandwich" en acier inoxydable, qui permettent de répartir la chaleur de manière uniforme, tout en économisant du temps et de l'énergie.

Absence de récipient ou taille non adaptée

Si le récipient n'est pas posé sur la zone de cuisson choisie, ou si celui-ci n'est pas dans le matériau ou de la taille adéquat(e), le niveau de puissance visualisé sur l'indicateur de la zone de cuisson clignotera. Poser le récipient adapté pour faire cesser le clignotement. Après 90 secondes, la zone de cuisson s'éteint automatiquement.

Récipients vides ou à fond mince

Ne pas chauffer les récipients vides ni utiliser ceux à fond mince. Bien que la plaque de cuisson soit dotée d'un système interne de sécurité, un récipient vide peut chauffer tellement rapidement que la fonction "désactivation automatique" n'a pas le temps de réagir et peut alors atteindre une température très élevée. La base du récipient peut fondre et endommager le verre de la plaque. Dans ce cas, ne pas toucher le récipient et éteindre la zone de cuisson. Si, après avoir refroidi, celle-ci ne fonctionne plus, contacter le service technique.

Détection d'un récipient

Chaque zone de cuisson possède une limite minimale de détection de récipient, qui varie en fonction du matériau du récipient utilisé. Pour cette raison, il convient alors d'utiliser la zone de cuisson la mieux adaptée au diamètre du récipient.

Détection automatique dans les zones de cuisson doubles ou triples

Ces zones peuvent accueillir des récipients de différentes tailles. Selon le matériel et les propriétés du récipient, la zone s'adaptera automatiquement, en activant seulement la zone simple ou en totalité et en alimentant la puissance adéquate pour obtenir de bons résultats de cuisson.

Se familiariser avec l'appareil

Ces instructions d'utilisation peuvent s'appliquer à différentes plaques de cuisson. A la page 2 figure une vue générale des modèles avec des informations sur les mesures.

Le bandeau de commande

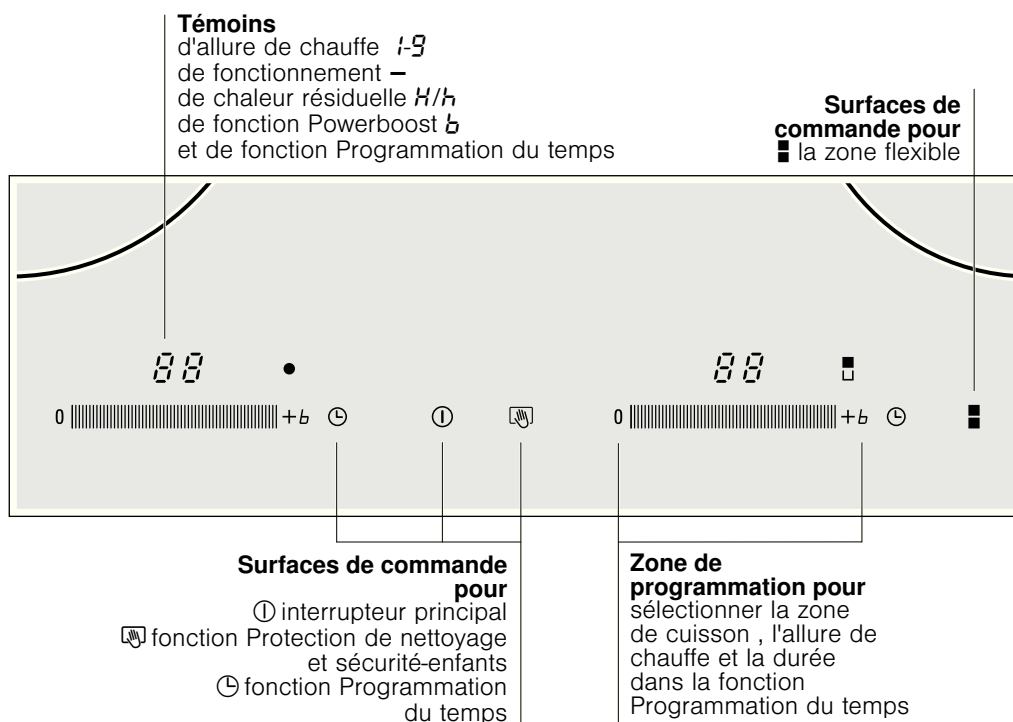

Surfaces de commande

En appuyant sur un symbole, la fonction correspondante est activée.

Remarques

- Les réglages ne sont pas affectés si l'on appuie sur plusieurs touches simultanément. Cela permet de nettoyer la zone de programmation dans le cas où des aliments déborderaient.
- Maintenir les surfaces de commande sèches en permanence. L'humidité peut affecter le fonctionnement.

Les zones de cuisson

Zone de cuisson	Activer et désactiver
○ Zone de cuisson simple	Utiliser un récipient de la taille appropriée.
☐ Zone flexible	Voir le volet « zone flexible »
⊙ Zone double	La zone s'allume automatiquement en utilisant un récipient dont la base est de la même taille que la zone extérieure.
⊙ Zone triple	La zone s'allume automatiquement en utilisant un récipient dont la base a les mêmes dimensions que la zone extérieure (⊙ ou ⊙) que vous souhaitez faire fonctionner.

N'utiliser que des récipients aptes à la cuisson par induction, voir le volet « Récipients appropriés ».

Indicateur de chaleur résiduelle

La plaque de cuisson comporte un indicateur de chaleur résiduelle sur chaque zone de cuisson qui indique quelles zones sont encore chaudes. Eviter de toucher la zone de cuisson qui montre cette indication.

Même quand la plaque est éteinte, la H/h, restera allumée tant que la zone de cuisson sera chaude.

En retirant le récipient avant d'avoir éteint la zone de cuisson, l'indicateur H/h et le niveau de puissance sélectionné s'afficheront de manière alternée.

Programmer la plaque de cuisson

Dans ce chapitre, il est indiqué comment régler une zone de cuisson. Les niveaux et les temps de cuisson pour différents plats figurent sur le tableau.

Éteindre et allumer la plaque de cuisson

Éteindre et allumer la plaque de cuisson à l'aide de l'interrupteur principal.

Allumer : appuyer sur le symbole . L'indicateur situé au-dessus de l'interrupteur principal s'allume. La plaque de cuisson est prête pour fonctionner.

Eteindre : appuyer sur le symbole  jusqu'à ce que l'indicateur situé sur l'interrupteur principal disparaisse. Toutes les zones de cuisson sont alors éteintes. L'indicateur de chaleur résiduelle restera allumé jusqu'à ce que les zones de cuisson soient suffisamment froides.

Remarque : La plaque de cuisson est automatiquement déconnectée quand toutes les zones de cuisson sont éteintes pendant plus de 20 secondes.

Régler la zone de cuisson

Dans la zone de programmation, on peut régler sur le niveau de puissance souhaité.

Niveau de puissance 1 = puissance minimum.

Niveau de puissance 9 = puissance maximum.

Chaque niveau de puissance dispose d'un réglage intermédiaire. Il est indiqué par un point.

Tableau de cuisson

Le tableau suivant donne quelques exemples.

Les temps de cuisson dépendent de l'allure, du type, du poids et de la qualité des aliments. Il existe donc des variations.

Les allures influent sur le résultat de la cuisson.

Sélectionner le niveau de puissance

La plaque de cuisson doit être allumée.

1. Sélectionner la zone de cuisson : Appuyer sur la zone de programmation de la zone de cuisson souhaitée.
2. Dans les 10 secondes suivantes, faire glisser le doigt sur la zone de programmation jusqu'à ce que le niveau de puissance souhaité s'affiche.

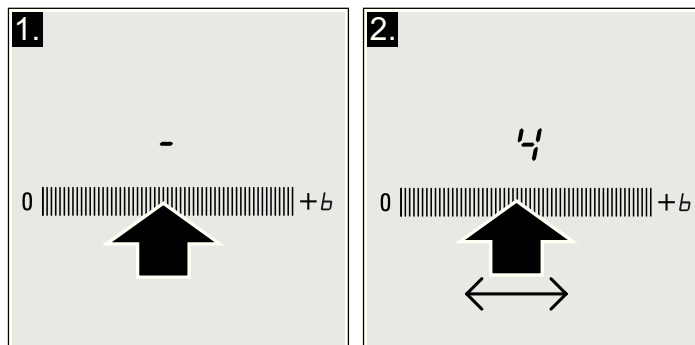

Modifier le niveau de puissance

Glisser le doigt sur la zone de programmation jusqu'à ce que le niveau de puissance souhaité apparaisse.

Éteindre la zone de cuisson

Sélectionner la zone de cuisson et le niveau de puissance souhaité . La zone de cuisson est déconnectée et l'indicateur de chaleur résiduelle s'affiche.

Remarque : Si aucun récipient n'a été placé sur la zone de cuisson par induction, le niveau de puissance sélectionné clignote. Au bout d'un certain temps, la zone de cuisson s'éteint.

Remuer de temps à autre si vous réchauffez des plats type purée, crème et sauce épaisse.

Utiliser l'allure 9 en début de cuisson.

	Allure	Durée de la cuisson, en minutes
Faire fondre		
Chocolat, nappage au chocolat, beurre, miel	1-1.	-
Gélatine	1-1.	-
Réchauffer et garder au chaud		
Potage (par ex. lentilles)	1-2	-
Lait**	1.-2.	-
Saucisses réchauffées dans l'eau**	3-4	-
Décongeler et chauffer		
Épinards surgelés	2.-3.	5-15 min.
Goulasch surgelé	2.-3.	20-30 min.
Cuire à feu doux, faire bouillir à feu doux		
Boulettes de pommes de terre	4.-5.*	20-30 min.
Poisson	4-5*	10-15 min.
Sauces blanches, par ex. béchamel	1-2	3-6 min.
Sauces fouettées, par ex. sauce béarnaise, sauce hollandaise	3-4	8-12 min.

* Cuisson sans couvercle

** Sans couvercle

	Allure	Durée de la cuisson, en minutes
Faire bouillir, cuire à la vapeur, réchauffer		
Riz (avec double quantité d'eau)	2-3	15-30 min.
Riz au lait	2-3	25-35 min.
Pommes de terre non pelées	4-5	25-30 min.
Pommes de terre pelées et salées	4-5	15-25 min.
Pâtes	6-7*	6-10 min.
Pot-au-feu, soupes	3.-4.	15-60 min.
Légumes	2.-3.	10-20 min.
Légumes, surgelés	3.-4.	7-20 min.
Pot-au-feu en cocotte-minute	4.-5.	-
Cuire à l'étouffée		
Rouleau à la viande	4-5	50-60 min.
Ragoût	4-5	60-100 min.
Goulasch	3.-4.	50-60 min.
Griller / Frire avec peu d'huile**		
Filets, au naturel ou panés	6-7	6-10 min.
Filets surgelés	6-7	8-12 min.
Côtes, nature ou panées	6-7	8-12 min.
Bifteck (3 cm d'épaisseur)	7-8	8-12 min.
Blanc de poulet (2 cm d'épaisseur)	5-6	10-20 min.
Blanc de poulet, surgelé	5-6	10-30 min.
Poisson et filet de poisson, au naturel	5-6	8-20 min.
Poisson et filet de poisson pané	6-7	8-20 min.
Poisson pané surgelé, par exemple bâtonnets de poisson	6-7	8-12 min.
Gambas et crevettes	7-8	4-10 min.
Plats surgelés, par ex. poêlées	6-7	6-10 min.
Crêpes	6-7	frire les portions une par une
Omelettes	3.-4.	frire les portions une par une
Œufs au plat	5-6	3-6 min.
Frire** (150-200 g par portion dans 1-2 l d'huile)		
Produits surgelés, par ex., pommes de terre frites, nuggets de poulet	8-9	frire les portions une par une
Croquettes surgelées	7-8	
Boulettes de viande	7-8	
Viande, par ex. morceaux de poulet	6-7	
Poisson pané ou en beignets	6-7	
Légumes, champignons, panés ou en beignets, par ex., champignons	6-7	
Pâtisserie, par ex., beignets, fruits en beignets	4-5	

* Cuisson sans couvercle

** Sans couvercle

Zone flexible

Peut être utilisé en tant que zone unique ou deux zones individuelles, en fonction des besoins culinaires du moment.

Elle fonctionne comme suit

Elle est composée de plusieurs inducteurs contrôlés de manière indépendante. Quand la zone fonctionne, les inducteurs qui ne sont pas couverts par un récipient se déconnectent automatiquement.

Conseils pour l'utilisation de récipients

Pour garantir une bonne détection et distribution de la chaleur, il est recommandé de bien centrer le récipient :

- sur la partie supérieure ou inférieure de la zone flexible, quand le récipient utilisé est inférieur à 13 cm. (voir image)
- ou sur l'une des deux moitiés de la zone flexible, quand le récipient est supérieur à 13 cm. (cf. image)

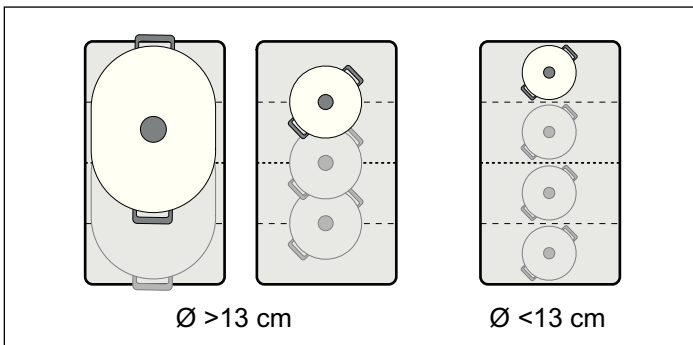

En utilisant deux récipients de taille ou de matériau différent(e), certains bruits ou vibrations peuvent apparaître, qui n'affectent aucunement le fonctionnement correct de la zone.

En tant que deux zones indépendantes

La zone flexible est conçue par défaut pour être utilisée en tant que deux zones de cuisson indépendantes.

Activation

Voir le volet « régler la zone de cuisson ».

En tant que zone de cuisson unique

Utiliser la zone de cuisson dans sa totalité, en unissant les deux zones.

Activation

La plaque de cuisson doit être allumée.

1. Sélectionner la zone de cuisson : Appuyer sur la zone de programmation de la zone de cuisson souhaitée.
2. Appuyer sur le symbole ■. Le témoin ■ s'allume. La zone flexible a été activée.
3. Sélectionner ensuite l'allure souhaitée en faisant glisser le doigt sur la zone de programmation correspondant à l'une des deux zones qui composent la zone flexible. L'allure apparaît sur les témoins des deux zones de cuisson.
4. Modifier l'allure : modifier l'allure en faisant glisser le doigt sur l'une des deux zones de programmation.

Ajouter un nouveau récipient

Appuyer sur le symbole ■. Le témoin s'allume pendant trois secondes environ pendant la recherche et la détection du nouveau récipient.

Désactivation

Régler sur 0 dans la zone de programmation.

Sécurité-enfants

Il est possible d'assurer la plaque de cuisson contre une connexion involontaire pour empêcher les enfants d'allumer les zones de cuisson.

Activer et désactiver la sécurité-enfants

La plaque de cuisson doit être éteinte.

Activer : appuyer sur le symbole  pendant env. 4 secondes. Le symbole  s'allume pendant 10 secondes. La plaque de cuisson reste bloquée.

Désactiver : appuyer sur le symbole  pendant env. 4 secondes. Le blocage a été désactivé.

Activer et désactiver la sécurité-enfants permanente

Avec cette fonction, la sécurité-enfants est activée automatiquement seulement si la plaque de cuisson est éteinte.



Activer et désactiver

Voir chapitres "Réglages de base".

Fonction Powerboost

Grâce à la fonction Powerboost, il est possible de chauffer de grandes quantités d'eau plus rapidement qu'en utilisant l'allure .

Limitations d'utilisation

Cette fonction est disponible sur toutes les zones de cuisson, à condition que l'autre zone du même groupe ne soit pas en fonctionnement. (Voir figure) Autrement,  et  clignoteront sur le voyant de la zone de cuisson sélectionnée ; le niveau de puissance s'ajustera automatiquement .

Dans le groupe 2, la fonction powerboost peut être activée simultanément sur toutes les zones de cuisson. (voir image)

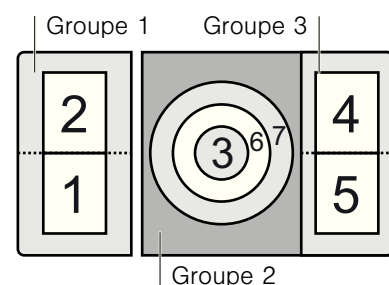

Activer

1. Sélectionner le niveau de puissance 9.
2. Appuyer sur la zone de programmation située sur le symbole **+b**. La fonction est alors activée.

Désactiver

Appuyer sur la zone de programmation située sur le symbole **+b**. La fonction Powerboost est alors désactivée.

Remarque : Dans certaines circonstances, la fonction Powerboost peut se désactiver automatiquement pour protéger les composants électroniques de l'intérieur de la plaque.

Fonction Programmation du temps

Cette fonction peut être utilisée de deux façons différentes :

- pour éteindre automatiquement une zone de cuisson.
- comme minuterie.

Éteindre automatiquement une zone de cuisson

Saisir le temps de cuisson pour la zone de cuisson souhaitée. La zone s'éteint automatiquement une fois le temps écoulé.

Programmation

1. Sélectionner le niveau de puissance souhaité.
2. Appuyer sur le symbole \ominus de la zone de cuisson souhaitée. Le repère visuel de la zone de cuisson affiche **00** et le voyant **I→I** s'allume.
3. Sélectionner le temps de cuisson souhaité sur la zone de programmation. Il est possible de réaliser un réglage préalable, de gauche à droite 1, 2, 3..... jusqu'à 10 minutes. Dans les 10 secondes suivantes, passer les options de la zone de programmation jusqu'à l'obtention du temps souhaité.

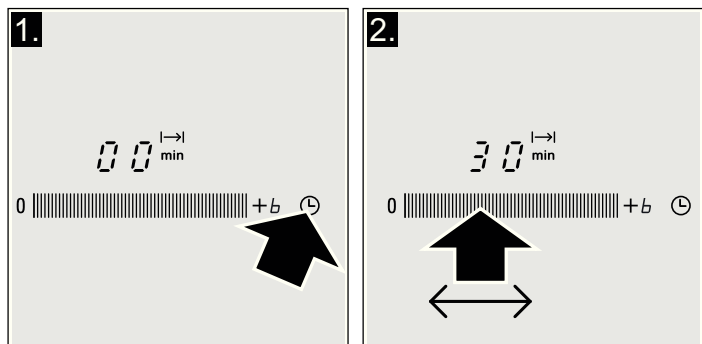

Le temps de cuisson sélectionné s'affiche pendant 10 secondes et le temps commence à s'écouler.

Programmation automatique

Si l'on appuie, dans la zone de programmation, sur le réglage préalable entre 1 et 5, le temps de cuisson est réduit d'une minute ; si on appuie longuement, le temps se réduit automatiquement à 1 minute.

Si l'on appuie, dans la zone de programmation, sur le réglage préalable entre 6 et 10, le temps de cuisson augmente d'une minute ; si on appuie longuement, le temps passe automatiquement à 99 minutes.

Quand le temps s'est écoulé

La zone de cuisson s'éteint. Un signal sonore retentit et le voyant **00** s'affiche pendant 10 secondes. L'indicateur **I→I** s'allume. Appuyer sur le symbole \ominus , les indicateurs s'éteignent et le signal acoustique s'arrête.

Modifier ou annuler le temps

Appuyer sur le symbole \ominus de la zone de cuisson souhaitée. Modifier le temps de cuisson dans la zone de programmation ou régler sur **00**.

Remarque : Il est possible de régler le temps de cuisson jusqu'à 99 minutes.

Minuteur automatique

Grâce à cette fonction, il est possible de sélectionner un temps de cuisson pour toutes les zones de cuisson. Après avoir allumé une zone de cuisson, le temps sélectionné va défilé. La zone de cuisson s'éteindra automatiquement une fois le temps de cuisson écoulé.

Les instructions indiquant comment activer le minuteur figurent au chapitre "Réglages de base".

Remarque : Il est possible de modifier ou d'annuler le temps de cuisson d'une zone :

Appuyer sur le symbole \ominus de la zone de cuisson souhaitée. Modifier le temps de cuisson dans la zone de programmation ou régler sur **00**.

Minuterie

La minuterie permet de programmer un temps allant jusqu'à 99 minutes. Elle ne dépend pas des autres réglages. La plaque de cuisson doit être allumée. La minuterie peut être activée sur n'importe quelle zone de cuisson éteinte. Cette fonction n'éteint pas automatiquement une zone de cuisson.

Programmation

1. Appuyer sur le symbole \ominus d'une zone de cuisson, l'indicateur Δ s'allume. Le voyant de la fonction programmation du temps s'affiche **00**.
2. Sélectionner le temps souhaité dans la zone de programmation .

Au bout de quelques secondes, le temps commence à s'écouler.

Quand le temps s'est écoulé

Un signal d'avertissement est émis. Le voyant de la fonction Programmation du temps indique **00** et le voyant Δ s'allume. Au bout de 10 secondes, les indicateurs s'éteignent.

Appuyer sur le symbole \ominus , les indicateurs s'éteignent et le signal acoustique s'arrête.

Modifier ou annuler le temps

Appuyer sur le symbole \ominus de la zone de cuisson souhaitée. Modifier le temps avec la zone de programmation ou régler sur **00**.

Remarque : Lorsque le voyant du minuteur s'allume, la zone de cuisson correspondante se bloque. Éteindre le premier minuteur puis régler la zone de cuisson.

Limitation de temps automatique

Si la zone de cuisson fonctionne pendant une période de temps prolongée et qu'aucune modification du réglage n'est réalisée, la limitation automatique de temps s'active.

La zone de cuisson cesse de chauffer. Le voyant affiche de manière clignotante et alternée **FB** et l'indicateur de chaleur résiduelle **h/H**.

En appuyant sur n'importe quel symbole, l'indicateur s'éteint. Il est alors possible de régler à nouveau la zone de cuisson.

Quand la limitation automatique s'active, celle-ci dépend du niveau de puissance sélectionné (de 1 à 10 heures).

Fonction de Verrouillage pour le nettoyage

Si vous nettoyez le bandeau de commande pendant que la plaque de cuisson est allumée, les réglages peuvent être modifiés.

























Pour éviter cela, la plaque de cuisson dispose d'une fonction de verrouillage pour le nettoyage. Appuyer sur le symbole . Un signal sonore retentit. Le bandeau de commande reste

bloqué pendant 35 secondes. Vous pouvez alors nettoyer la surface du bandeau de commande sans aucun risque de modifier les réglages.

Remarque : Le blocage n'affecte pas l'interrupteur principal. Il est possible d'éteindre la plaque de cuisson à tout moment.

Réglages de base

L'appareil propose plusieurs réglages de base. Ces réglages peuvent s'adapter aux besoins de l'utilisateur.

Indicateur	Fonction
	Sécurité-enfants permanente  Désactivée.*  Activée.
	Signaux sonores  Signaux de confirmation et d'erreur désactivés.  Seul le signal de confirmation est désactivé.  Tous les signaux activés.*
	Minuteur automatique  Éteint.*  Temps de déconnexion automatique
	Durée du signal d'avertissement de la fonction Programmation du temps  10 secondes*.  30 secondes.  1 minute.
	Fonction Power-Management  = Désactivée.*  = 1000 W puissance minimum.  = 1500 W  = 2000 W ...  ou  = puissance maximum de la plaque.
	Revenir aux réglages par défaut  Réglages personnels.*  Revenir aux réglages d'usine.

*Réglage d'usine

Accéder aux réglages de base

La plaque de cuisson doit être éteinte.

1. Allumer la plaque de cuisson au moyen de l'interrupteur principal.
2. Dans les 10 secondes suivantes, appuyer sur le symbole ⌚ pendant 4 secondes.

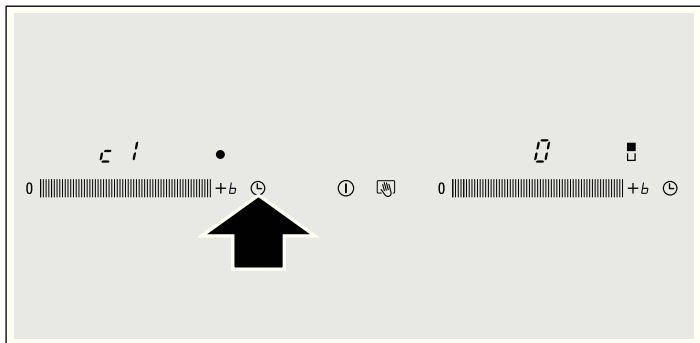

La gauche de l'affichage indique c / et la droite 0.

3. Appuyer plusieurs fois sur le symbole ⌚ jusqu'à ce que le témoin de la fonction souhaitée s'affiche à gauche de l'écran.
4. Sélectionner ensuite le réglage souhaité à l'aide de la zone de programmation.

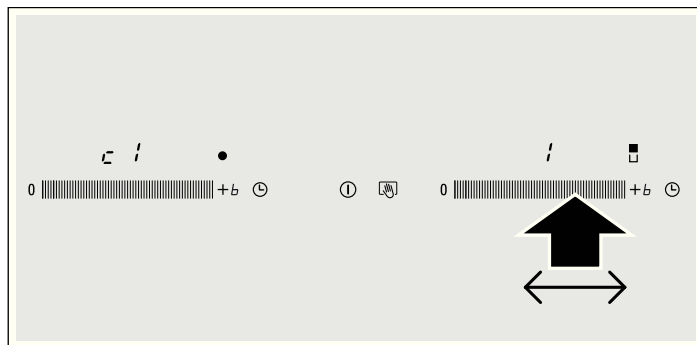

5. Appuyer à nouveau sur le symbole ⌚ pendant plus de 4 secondes.

Les réglages auront été correctement enregistrés.

Quitter

Pour quitter les réglages de base, éteindre la plaque de cuisson à l'aide de l'interrupteur principal.

Soins et nettoyage

Les conseils et les avertissements mentionnés dans ce chapitre sont une aide pour nettoyer et maintenir parfaitement la plaque de cuisson.

Plaque de cuisson

Nettoyage

Nettoyer la plaque après chaque cuisson. De cette façon, vous éviterez que des restes adhérents ne brûlent. Ne pas nettoyer la plaque de cuisson si elle n'est pas assez froide.

Utiliser seulement des produits de nettoyage appropriés pour les plaques de cuisson. Suivre les indications qui figurent sur l'emballage du produit.

Ne jamais utiliser :

- Des produits abrasifs
- Des nettoyeurs agressifs comme des sprays pour le four et des détachants
- Des éponges qui rayent
- Des nettoyeurs à haute pression ou machines à vapeur

Grattoir pour verre

Éliminer les saletés résistantes avec un grattoir pour verre.

1. Retirer la sûreté du grattoir
2. Nettoyer la surface de la plaque de cuisson avec la lame.

Ne pas nettoyer la plaque de cuisson avec l'étui du grattoir, car la surface pourrait se rayer.

Risque de lésions !

La lame est très aiguisée. Risque de coupures. Protéger la lame quand elle n'est pas utilisée. Remplacer immédiatement la lame si elle présente des imperfections.

Soins

Appliquer un additif pour la conservation et la protection de la plaque de cuisson. Suivre les conseils et les avertissements qui figurent sur l'emballage.

Cadre de la plaque de cuisson

Pour éviter d'endommager le cadre de la plaque de cuisson, tenir compte des indications suivantes :

- Utiliser seulement de l'eau chaude avec un peu de savon
- Ne jamais utiliser de produits aiguisés ni d'abrasifs
- Ne pas utiliser de grattoirs pour verre

Réparation des pannes

Les pannes sont généralement dues à de petits détails. Avant de prévenir le service après-vente, il faut prendre en considération les conseils et avertissements suivants.

Indicateur	Incident	Mesure
aucun	L'alimentation électrique a été interrompue. La connexion de l'appareil n'a pas été réalisée conformément au schéma de connexion. Incident dans le système électronique.	Vérifier à l'aide d'autres appareils électriques s'il s'est produit une coupure du courant électrique. Vérifier que l'appareil a été connecté conformément au schéma de connexion. Si les vérifications précédentes ne permettent pas de résoudre l'incident, prévenir le Service après-vente.
<i>E</i> clignote	Le bandeau de commande est humide ou un objet a été déposé dessus.	Sécher la zone du bandeau de commande ou retirer l'objet.
<i>E_r</i> + numéro / <i>d</i> + numéro / <i>E</i> + numéro	Incident dans le système électronique.	Débrancher la plaque de cuisson du réseau électrique. Attendre 30 secondes puis la rebrancher.*
<i>F0</i>	Il s'est produit une erreur interne dans le fonctionnement.	Débrancher la plaque de cuisson du réseau électrique. Attendre 30 secondes puis la rebrancher.*
<i>F2</i>	Le système électronique a surchauffé et a déconnecté la zone de cuisson correspondante.	Attendre que le système électronique ait suffisamment refroidi. Ensuite, appuyer sur l'un des symboles de la plaque de cuisson.*
<i>F4</i>	Le système électronique a surchauffé et a déconnecté toutes les zones de cuisson.	
<i>U1</i>	Tension d'alimentation incorrecte, hors des limites normales de fonctionnement.	Contactez le fournisseur d'électricité.
<i>U2 / U3</i>	La zone de cuisson a surchauffé et s'est éteinte pour protéger le plan de travail.	Attendre que le système électronique ait suffisamment refroidi puis le rallumer.

* Si l'indication persiste, prévenez le Service après-vente.

Ne placer aucun récipient chaud sur le bandeau de commande.

Bruit normal pendant le fonctionnement de l'appareil

La technologie de chauffage par induction repose sur la création de champs électromagnétiques responsables de la production directe de chaleur à la base du récipient. En fonction de la structure du récipient, ces champs magnétiques peuvent produire certains bruits ou vibrations comme ceux décrits ci-dessous :

Un bourdonnement profond comme dans un transformateur

Ce bruit est émis lors d'une cuisson à puissance élevée. Il est provoqué par la quantité d'énergie transmise de la plaque de cuisson au récipient. Ce bruit disparaît ou s'atténue lorsque la puissance est réduite.

Un sifflement grave

Ce bruit est émis lorsque le récipient est vide. Il disparaît lorsque de l'eau ou des aliments sont introduits.

Un crépitement

Ce bruit survient dans les récipients composés de différents matériaux superposés. Il est provoqué par les vibrations produites au niveau des surfaces de jonction des différentes superpositions de matériaux. Ce bruit provient du récipient. La quantité et la manière de cuisiner les aliments peuvent varier.

Des sifflements aigus

Les bruits se produisent principalement avec les récipients composés de différentes superpositions de matériaux dès que ceux-ci sont mis en marche à la puissance de cuisson maximale, et simultanément sur deux zones de cuisson. Ces sifflements disparaissent ou se font plus rares dès que la puissance est réduite.

Bruit du ventilateur

Pour un usage correct du système électronique, la plaque de cuisson doit fonctionner à une température contrôlée. Pour cela, elle est dotée d'un ventilateur se mettant en marche selon la température détectée via les niveaux de puissance. Le ventilateur peut également fonctionner par inertie, une fois la plaque de cuisson éteinte, si la température détectée est encore trop élevée.

Les bruits décrits sont normaux, ils font partie de la technologie d'induction et ne signalent pas de panne.

Service après-vente

Si votre appareil a besoin d'être réparé, notre service après-vente se tient à votre disposition.

Numéro E et numéro FD :

Lorsque vous appelez notre service après-vente, veuillez indiquer le numéro E et le numéro FD de l'appareil. Sur le passeport de l'appareil vous trouverez la plaque signalétique avec ces numéros.

Prenez en considération que la visite d'un technicien du SAV n'est pas gratuite en cas de manipulation incorrecte, même pendant la période de garantie.

Vous trouverez les données de contact pour tous les pays dans l'annuaire ci-joint du service après-vente.

Commande de réparation et conseils en cas de dérangements

B 070 222 142

FR 01 40 10 12 00

CH 0848 840 040

Faites confiance à la compétence du fabricant. Vous garantissez ainsi que la réparation sera effectuée par des techniciens formés qui possèdent les pièces de rechange d'origine pour votre appareil.

Norme di sicurezza	42	Funzione Powerboost	51
Cause dei danni.....	45	Limiti di utilizzo	51
Tutela dell'ambiente	45	Attivazione.....	51
Smaltimento dei residui nel rispetto dell'ambiente.....	45	Disattivazione.....	51
Consigli in materia di risparmio energetico.....	45	Funzione programmazione del tempo	51
La cottura a induzione	45	Spegnimento automatico di una zona di cottura	51
Vantaggi della cottura a induzione.....	45	Timer automatico	51
Recipienti adeguati.....	45	Contaminuti.....	52
Familiarizzare con l'apparecchio	47	Limite automatico di tempo	52
Pannello comandi	47	Funzione di protezione pulizia	52
Le zone di cottura.....	47	Impostazioni base	52
Spia di calore residuale.....	47	Accesso alle impostazioni base	53
Programmazione del piano di cottura	48	Accorgimenti e pulizia	53
Accendere e spegnere il piano di cottura	48	Piano di cottura	53
Regolare la zona di cottura	48	Cornice del piano di cottura.....	54
Tabella di cottura	48	Riparare i guasti	54
Zona flessibile	50	Rumori normali durante il funzionamento dell'apparecchio	54
Utilizzo delle due zone indipendenti.....	50	Servizio di assistenza tecnica	55
Utilizzo come un'unica zona di cottura.....	50		
Sicurezza bambini	50		
Attivazione e disattivazione della sicurezza bambini	50		
Attivare e disattivare la sicurezza permanente bambini.....	50		

Per ulteriori informazioni su prodotti, accessori, pezzi di ricambio e servizi è possibile consultare il sito Internet www.siemens-home.com e l'eShop www.siemens-eshop.com

⚠ Norme di sicurezza

Leggere attentamente le presenti istruzioni per l'uso. Custodire con la massima cura le presenti istruzioni per l'uso e il montaggio e il certificato di identificazione dell'apparecchio in caso di un utilizzo futuro e cessione a terzi.

Verificare le condizioni dell'apparecchio dopo averlo estratto dall'imballaggio. In caso di danni provocati dal trasporto, non collegare l'apparecchio, contattare il Servizio di Assistenza Tecnica e riportare per iscritto i danni riscontrati; in caso contrario, si perderà il diritto a qualunque tipo di indennizzo.

Questo apparecchio deve essere installato secondo le istruzioni per il montaggio fornite.

Questo apparecchio è pensato esclusivamente per l'utilizzo in abitazioni private e in ambito domestico. Utilizzare l'apparecchio per la preparazione di cibi e bevande. Prestare attenzione all'apparecchio durante il suo funzionamento. Utilizzare l'apparecchio esclusivamente in luoghi chiusi.

Questo apparecchio non è da utilizzare con un timer esterno o un telecomando separato.

Questo apparecchio può essere utilizzato da bambini di età pari o superiore a 8 anni e da persone con ridotte facoltà fisiche, sensoriali o mentali nonché da persone prive di sufficiente esperienza o conoscenza dello stesso se sorvegliate da una persona responsabile della loro sicurezza o se istruite in merito all'utilizzo sicuro dell'apparecchio e consapevoli degli eventuali rischi derivanti da un utilizzo improprio.

I bambini non devono utilizzare l'apparecchio come un giocattolo. I bambini non devono né pulire né utilizzare l'apparecchio da soli a meno che non abbiano un'età superiore agli 8 anni e che siano assistiti da parte di un adulto.

Tenere lontano dall'apparecchio e dal cavo di alimentazione i bambini di età inferiore agli 8 anni.

Pericolo di incendio!

- L'olio o il burro caldi si incendiano rapidamente. Non lasciare mai incustoditi sul fuoco l'olio o il burro caldi. Non utilizzare mai acqua per spegnere il fuoco. Disattivare la zona di cottura. Soffocare le fiamme con un coperchio, una coperta ignifuga o qualcosa di simile.
- Le zone di cottura si surriscaldano molto. Non appoggiare mai oggetti infiammabili sul piano di cottura. Non appoggiare alcun oggetto sul piano di cottura.

- L'apparecchio si surriscalda. Non riporre mai oggetti infiammabili o spray nei cassetti sotto il piano di cottura.
- Il piano di cottura si spegne e non reagisce più ai comandi; potrebbe riaccendersi da solo in un secondo momento. Disattivare il fusibile nella scatola dei fusibili. Rivolgersi al servizio di assistenza clienti.

Pericolo di scottature!

- Le zone di cottura e le superfici vicine si surriscaldano molto. Non toccare mai le superfici ad alta temperatura. Tenere lontano i bambini.
- Il piano di cottura riscalda ma l'indicatore non funziona. Disattivare il fusibile nella scatola dei fusibili. Rivolgersi al servizio di assistenza clienti.
- Gli oggetti in metallo diventano subito molto caldi se appoggiati sul piano di cottura. Non lasciare mai sul piano di cottura oggetti in metallo quali ad es. coltelli, forchette, cucchiari e coperchi.
- Dopo ogni uso, spegnere sempre il piano di cottura con l'interruttore principale. Non aspettare che il piano di cottura si spenga automaticamente per la mancanza di recipienti.

Pericolo di scariche elettriche!

- Gli interventi di riparazione effettuati in modo non conforme rappresentano una fonte di pericolo. Le riparazioni e le sostituzioni di cavi danneggiati devono essere effettuate esclusivamente da personale tecnico adeguatamente istruito dal servizio di assistenza tecnica. Se l'apparecchio è difettoso, staccare la spina o il fusibile nella scatola dei fusibili. Rivolgersi al servizio di assistenza clienti.
- L'infiltrazione di liquido può provocare una scarica elettrica. Non utilizzare detergenti ad alta pressione o dispositivi a getto di vapore.
- Un apparecchio difettoso può causare delle scosse elettriche. Non mettere mai in funzione un apparecchio difettoso. Togliere la spina o disattivare il fusibile nella scatola dei fusibili. Rivolgersi al servizio di assistenza clienti.
- Rotture, incrinature o crepe nella vetroceramica possono causare scariche elettriche. Disattivare il fusibile nella scatola dei fusibili. Rivolgersi al servizio di assistenza clienti.

Pericoli elettromagnetici!

Questo apparecchio è conforme alla normativa di sicurezza e compatibilità elettromagnetica. Tuttavia, le persone che hanno subito l'impianto di pace-maker o di pompe per l'insulina devono evitare di avvicinarsi a questo apparecchio quando è in funzione. È impossibile garantire che il 100% di questi

dispositivi in commercio sia conforme alla normativa vigente sulla compatibilità elettromagnetica e che non si generino interferenze in grado di pregiudicare il corretto funzionamento dello stesso. È possibile, inoltre, che anche le persone con altri tipi di dispositivi, quali ad esempio apparecchi acustici, avvertano qualche fastidio.

Pericolo di guasto!

Questo piano è dotato di un ventilatore situato nella parte inferiore. Non conservare, nell'eventuale cassetto posto sotto il piano di cottura, oggetti piccoli o fogli di carta che, se aspirati, potrebbero rompere il ventilatore e pregiudicare il raffreddamento.

Lasciare una distanza minima di 2 cm tra il contenuto del cassetto e l'ingresso del ventilatore.

Pericolo di lesioni!

- Durante la cottura a bagnomaria il piano di cottura e le stoviglie potrebbero creparsi a causa del surriscaldamento. Nel bagnomaria, la stoviglia non deve essere a contatto diretto con il fondo della pentola piena d'acqua. Utilizzare esclusivamente stoviglie termoresistenti.
- Se tra il fondo della pentola e la zona di cottura è presente del liquido, le pentole possono improvvisamente "saltare in aria". Tenere sempre asciutti la zona di cottura e il fondo delle pentole.

Cause dei danni

Attenzione!

- Le basi ruvide dei recipienti possono rigare il piano di cottura.
- Non posizionare alcun recipiente vuoto nella zona di cottura. Potrebbe provocare danni.
- Non collocare alcun recipiente caldo sul pannello comandi, nell'area delle spie o sulla cornice del piano di cottura. Potrebbe provocare danni.

- La caduta di oggetti duri o appuntiti sul piano di cottura può provocare danni.
- La carta d'alluminio e i recipienti in plastica possono fondersi se posizionati sulla zona di cottura calda. Non si consiglia l'uso di lamine protettive sul piano di cottura.

Panoramica generale

Nella seguente tabella, sono riportati i danni più frequenti:

Danni	Causa	Rimedio
Macchie	Fuoriuscita di alimenti	Eliminare immediatamente gli alimenti fuoriusciti con un raschietto per vetro.
	Prodotti per la pulizia sconsigliati	Utilizzare prodotti per la pulizia adatti al piano di cottura.
Rigature	Sale, zucchero e sabbia	Non utilizzare il piano di cottura come piano d'appoggio o di lavoro.
	La base ruvida dei recipienti può graffiare la vetroceramica	Controllare i recipienti.
Decolorazioni	Prodotti per la pulizia sconsigliati	Utilizzare prodotti per la pulizia adatti al piano di cottura.
	Sfregamento dei recipienti	Spostare pentole e padelle sollevandole.
Scrostature	Zucchero, sostanze ad alto contenuto di zucchero	Eliminare immediatamente gli alimenti fuoriusciti con un raschietto per vetro.

Tutela dell'ambiente

Disimballare l'apparecchio e smaltire l'imballo nel rispetto dell'ambiente.

Smaltimento dei residui nel rispetto dell'ambiente



Il presente apparecchio risulta conforme alla Direttiva in materia di rifiuti di apparecchi elettrici ed elettronici WEEE 2002/96/CE. Tale direttiva definisce l'ambito di riciclaggio e riutilizzo di apparecchi utilizzati nel complesso del territorio europeo.

Consigli in materia di risparmio energetico

- Collocare sempre sui recipienti il coperchio corrispondente. Se si cucinano gli alimenti senza coperchio, il consumo energetico risulta quadruplicato. Utilizzare un coperchio di vetro per poter vedere all'interno senza necessità di sollevarlo.
- Utilizzare recipienti con base spessa e piana. Le basi curve comportano un aumento del consumo energetico.
- Il diametro della base dei recipienti deve coincidere con le dimensioni della zona di cottura. In caso contrario si può riscontrare un dispendio di energia. Verificare: Il fabbricante indica generalmente il diametro della parte superiore del recipiente. Quest'ultimo risulta di norma superiore rispetto al diametro della base del recipiente.
- Selezionare recipienti delle dimensioni idonee rispetto alla quantità di alimenti che si intende cucinare. Un recipiente grande riempito a metà consuma un elevato quantitativo di energia.
- Cuocere gli alimenti con poca acqua. In tal modo, si risparmia energia e, inoltre, si mantengono le vitamine e i minerali della verdura.
- Selezionare il livello di potenza più basso.

La cottura a induzione

Vantaggi della cottura a induzione

La cottura a induzione implica un cambio radicale del tradizionale modo di riscaldamento perché il calore si genera direttamente nel recipiente. Per questo motivo, presenta una serie di vantaggi:

- Risparmio di tempo mentre si cucina o si frigge, grazie al riscaldamento proveniente direttamente dal recipiente.
- Risparmio di energia.
- Cura e pulizia più semplici. Gli alimenti fuoriusciti non si bruciano con rapidità.
- Controllo di temperatura e sicurezza; agendo sulla manopola di comando, il piano si accende o si spegne immediatamente. La zona di cottura a induzione smette di

produrre calore se si toglie il recipiente senza averla prima scollegata.

Recipienti adeguati

Recipienti ferromagnetici

Solo i recipienti ferromagnetici sono adatti alla cottura a induzione e possono essere di:

- acciaio smaltato
- ghisa
- stoviglie speciali per induzione in acciaio inossidabile.

Per sapere se i recipienti sono adeguati, verificare che siano attratti da un magnete.

Altri recipienti adatti per la cottura a induzione.

Esiste un altro tipo di recipienti speciali per induzione la cui base non è del tutto ferromagnetica.

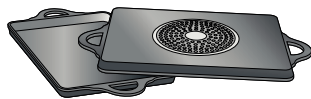

Se si utilizzano grandi recipienti con un'area ferromagnetica di diametro inferiore, si riscalda soltanto la zona ferromagnetica, per cui la distribuzione del calore potrebbe non essere omogenea.

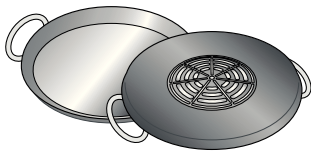

I recipienti con parti di alluminio inserite nella base, riducono l'area ferromagnetica e, pertanto, il calore fornito può essere inferiore o possono verificarsi problemi di rilevamento.

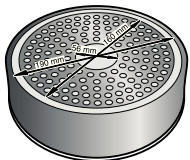

Per una buona cottura, è consigliabile che il diametro dell'area ferromagnetica del recipiente corrisponda alle dimensioni della zona di cottura. Se il recipiente non viene rilevato in una zona di cottura, provare nella zona di diametro immediatamente inferiore.

Recipienti non adeguati

Non utilizzare mai recipienti di:

- acciaio fine normale
- vetro
- terracotta
- rame
- alluminio

Caratteristiche della base del recipiente

Le caratteristiche della base dei recipienti possono influire sulla omogeneità del risultato di cottura. Recipienti fabbricati con materiali che favoriscono la diffusione del calore, come i recipienti "sandwich" di acciaio inossidabile, ripartiscono il calore uniformemente, consentendo di risparmiare tempo ed energia.

Assenza di recipiente o dimensioni non adeguate

Se non si colloca un recipiente sulla zona di cottura selezionata o se questo non è del materiale o delle dimensioni adatte, il grado di cottura visualizzato nell'indicatore della zona di cottura lampeggia. Perché smetta di lampeggiare, collocare un recipiente adeguato. Se si ritarda oltre 90 secondi, la zona di cottura si spegne automaticamente.

Recipienti vuoti o con base sottile

Non riscaldare recipienti vuoti e non utilizzare recipienti con base sottile. Il piano di cottura è dotato di un sistema interno di sicurezza ma un recipiente vuoto può scaldarsi così rapidamente che la funzione di "disattivazione automatica" può non avere il tempo di reagire, con il conseguente raggiungimento di una temperatura molto elevata. La base del recipiente potrebbe arrivare a fondersi e danneggiare il vetro del piano. In tal caso, non toccare il recipiente e spegnere la zona di cottura. In caso di mancato funzionamento dopo il raffreddamento, contattare il Servizio di Assistenza Tecnica.

Rilevamento del recipiente

Ogni zona di cottura ha un limite minimo di rilevamento del recipiente che varia in funzione del materiale del recipiente che si sta utilizzando. Per questo motivo, si deve utilizzare la zona di cottura più adeguata al diametro del recipiente.

Rilevamento automatico in zone di cottura doppie o triple

Queste zone possono riconoscere recipienti di diverse dimensioni. A seconda del materiale e delle proprietà del recipiente, la zona si adatta automaticamente, attivandosi parzialmente o totalmente ed erogando la potenza necessaria ai migliori risultati di cottura.

Familiarizzare con l'apparecchio

Queste istruzioni per l'uso sono applicabili per diversi piani di cottura. A pagina 2 è riportata una panoramica dei modelli con le relative misure.

Pannello comandi

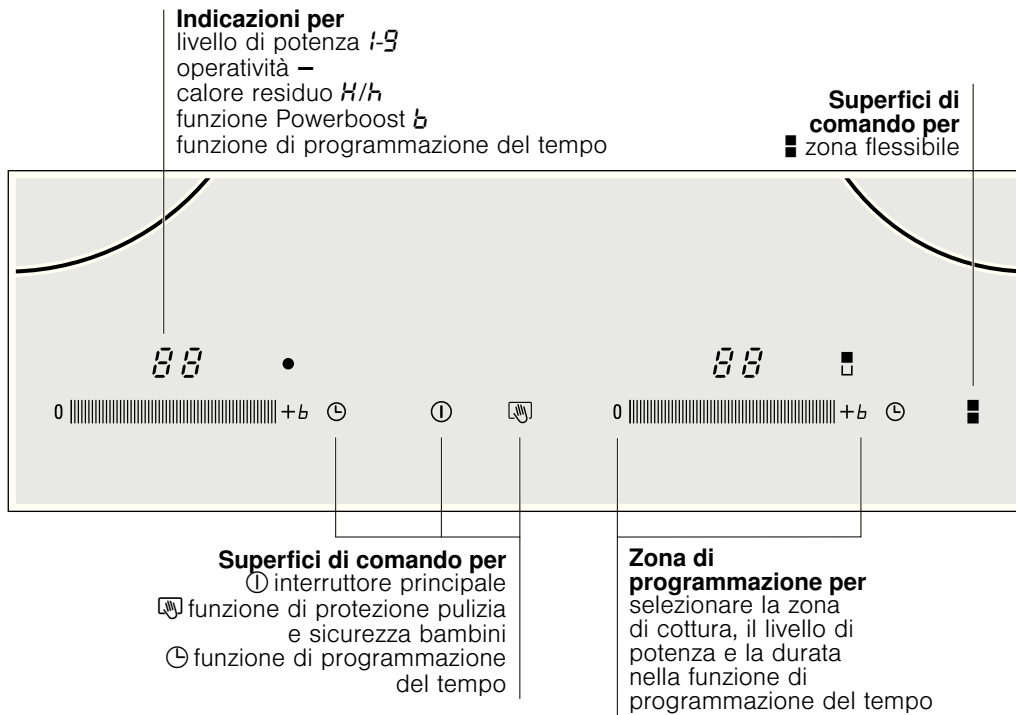

Superfici di comando

Premendo un simbolo, si attiva la funzione corrispondente.

Avvertenze

- Premendo diversi simboli contemporaneamente, le impostazioni non vengono modificate. Questo permette di pulire la zona di programmazione in caso di fuoriuscita di alimenti.
- Mantenere sempre asciutte le superfici di comando. L'umidità può compromettere il funzionamento.

Le zone di cottura

Zona di cottura	Attivazione e disattivazione
○ Zona di cottura semplice	Utilizzare un recipiente delle dimensioni idonee.
☐ Zona flessibile	Vedere il paragrafo "Zona flessibile"
⊙ Zona doppia	La zona si accende automaticamente quando si utilizza un recipiente la cui base sia delle stesse dimensioni della zona esterna.
⊗ Zona tripla	La zona si attiva automaticamente quando si utilizza un recipiente la cui base presenta le medesime dimensioni della zona esterna (⊙ o ⊗) che si desidera attivare.

Utilizzare solo recipienti adatti alla cottura a induzione, vedere il paragrafo "Recipienti adeguati".

Spia di calore residuale

Il piano di cottura è dotato, in ogni zona di cottura, di una spia del calore residuo che segnala quali zone sono ancora calde. Evitare quindi di toccare la zona di cottura che visualizza questa indicazione.

Anche quando il piano di cottura è spento, la h/H , rimane illuminata se la zona di cottura è ancora calda.

Rimuovendo il recipiente prima di aver spento la zona di cottura, vengono visualizzate alternativamente la spia h/H e il livello di potenza selezionato.

Programmazione del piano di cottura

Questo capitolo illustra la modalità di programmazione di una zona di cottura. La tabella riporta i livelli di potenza e i tempi di cottura dei diversi piatti.

Accendere e spegnere il piano di cottura

Accendere e spegnere il piano cottura mediante l'interruttore principale.

Accensione: premere il simbolo . La spia sopra l'interruttore principale si illumina. Il piano di cottura è pronto per il funzionamento.

Spegnimento: premere il simbolo  fino alla scomparsa della spia sopra l'interruttore principale. Tutte le zone cottura sono spente. La spia del calore residuale resta illuminata fino a che le zone di cottura non si sono raffreddate a sufficienza.

Avvertenza: Il piano di cottura si spegne automaticamente quando tutte le zone di cottura rimangono spente per oltre 20 secondi.

Regolare la zona di cottura

Nella zona di programmazione viene regolato il livello di potenza desiderato.

Livello di potenza 1 = potenza minima.

Livello di potenza 9 = potenza massima.

Ogni livello di potenza dispone di un'impostazione intermedia. Quest'ultima è segnalata da un punto.

Selezionare il livello di potenza

Il piano di cottura deve essere acceso.

1. Selezionare la zona di cottura: Premere la zona di programmazione della zona di cottura desiderata.
2. Nei 10 secondi successivi, sfiorare la zona di programmazione fino a quando si illumina il livello di potenza desiderato.

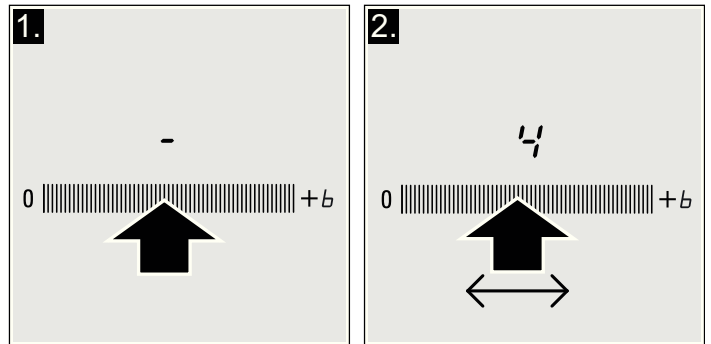

Modificare il livello di potenza

Scorrere il dito sulla zona di programmazione fino a quando compare il livello di potenza desiderato.

Spegnere la zona di cottura

Selezionare, nella zona di programmazione, il livello di potenza . La zona di cottura si spegne e viene visualizzata la spia del calore residuo.

Avvertenza: Se non è stato collocato un recipiente nella zona di cottura per induzione, il livello di potenza selezionato lampeggia. Trascorso un intervallo di tempo predefinito, la zona di cottura si spegne.

Tabella di cottura

La tabella seguente riporta alcuni esempi.

I tempi di cottura dipendono dal livello di potenza e da tipo, peso e qualità degli alimenti. Per questo motivo, possono verificarsi variazioni.

I livelli di potenza influiscono sul risultato di cottura.

Se si scaldano piatti di purè, creme e salse dense, mescolare di tanto in tanto.

Utilizzare il livello di potenza 9 per l'inizio della cottura.

	Livello di potenza	Durata della cottura in minuti
Fondere		
Cioccolato, cioccolato da copertura, burro, miele	1-1.	-
Gelatina	1-1.	-
Scaldare e mantenere caldo		
Minestrone (ad es. lenticchie)	1-2	-
Latte**	1.-2.	-
Salsicce scaldate in acqua**	3-4	-
Scongellare e riscaldare		
Spinaci surgelati	2.-3.	5-15 min.
Gulasch surgelato	2.-3.	20-30 min.
Cucinare a fuoco lento, bollire a fuoco lento		
Polpette di patate	4.-5.*	20-30 min.
Pesce	4-5*	10-15 min.
Salse bianche, ad es. besciamella	1-2	3-6 min.
Salse battute, ad es. salsa bernese, salsa olandese	3-4	8-12 min.

* Cottura senza coperchio

** Senza coperchio

	Livello di potenza	Durata della cottura in minuti
Bollire, cucinare a vapore, rosolare		
Riso (con quantità doppia d'acqua)	2-3	15-30 min.
Riso al latte	2-3	25-35 min.
Patate con la buccia	4-5	25-30 min.
Patate pelate al sale	4-5	15-25 min.
Pasta	6-7*	6-10 min.
Stufato, minestre	3.-4.	15-60 min.
Verdure	2.-3.	10-20 min.
Verdure, surgelate	3.-4.	7-20 min.
Cotti in pentola a pressione	4.-5.	-
Stufare		
Rollato di carne	4-5	50-60 min.
Stufato	4-5	60-100 min.
Gulasch	3.-4.	50-60 min.
Arrostire / Friggere con poco olio**		
Filetti, al naturale o impanati	6-7	6-10 min.
Filetti surgelati	6-7	8-12 min.
Bracioline, al naturale o impanate	6-7	8-12 min.
Bistecca (3 cm di spessore)	7-8	8-12 min.
Petto (2 cm di spessore)	5-6	10-20 min.
Petto, surgelato	5-6	10-30 min.
Pesce e filetto di pesce al naturale	5-6	8-20 min.
Pesce e filetto di pesce impanato	6-7	8-20 min.
Pesce impanato surgelato, ad es. bastoncini di pesce	6-7	8-12 min.
Gamberi e gamberetti	7-8	4-10 min.
Piatti surgelati, ad es. soffritti	6-7	6-10 min.
Crêpe	6-7	friggere una per volta
Frittata	3.-4.	friggere una per volta
Uova fritte	5-6	3-6 min.
Friggere** (150-200g per porzione in 1-2 l di olio)		
Prodotti surgelati, ad es. patatine fritte, nugget di pollo	8-9	friggere una porzione alla volta
Crocchette surgelate	7-8	
Polpette	7-8	
Carne, ad es. pezzi di pollo	6-7	
Pesce impanato o in pastella	6-7	
Verdure, funghi, impanati o in pastella, ad es. champignon	6-7	
Pasticceria, ad es. meringhe, frutta frita in pastella	4-5	

* Cottura senza coperchio

** Senza coperchio

Zona flessibile

È utilizzabile come zona unica o come due zone individuali, in funzione delle esigenze culinarie del momento.

Funzionamento

È costituita da una serie di induttori a controllo indipendente. Quando la zona è in funzione, gli induttori non coperti da un recipiente si disattivano automaticamente.

Consigli per l'uso dei recipienti

Per garantire un corretto rilevamento e una buona distribuzione del calore, si raccomanda di centrare bene il recipiente:

- nella parte superiore o inferiore della zona flessibile, quando il recipiente utilizzato è inferiore a 13 cm di diametro (vedere l'immagine)
- o in una delle due metà della zona flessibile, quando il recipiente è superiore a 13 cm di diametro (v. figura)

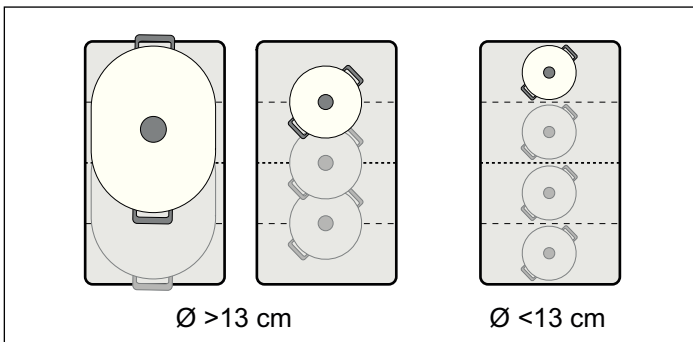

Se si utilizzano due recipienti di dimensioni differenti o di diverso materiale, è possibile che si verifichino rumori o vibrazioni che, comunque, non influiscono sul corretto funzionamento della zona.

Utilizzo delle due zone indipendenti

La zona flessibile è predisposta per essere utilizzata come due zone di cottura indipendenti.

Come attivare la funzione

Vedere il paragrafo "Regolazione della zona di cottura".

Utilizzo come un'unica zona di cottura

Utilizzare l'intera zona di cottura unendo le due zone.

Come attivare la funzione

Il piano di cottura deve essere acceso.

1. Selezionare la zona di cottura: Premere la zona di programmazione della zona di cottura desiderata.
2. Premere il simbolo ■. La spia ■ si illumina. La zona flessibile è attivata.
3. Selezionare quindi il livello di potenza desiderato facendo scorrere il dito sulla zona di programmazione che corrisponde a una delle due zone che costituiscono la zona flessibile. Il livello di potenza si illumina negli indicatori di entrambe le zone di cottura.
4. Modifica del livello di potenza: cambiare il livello di potenza facendo scorrere il dito su una delle due zone di programmazione.

Aggiungere un nuovo recipiente

Premere il simbolo ■. L'indicatore si illumina per circa tre secondi durante la ricerca e il rilevamento del nuovo recipiente.

Come disattivare la funzione



Regolare a 0 la zona di programmazione.

Sicurezza bambini

Il piano di cottura può essere protetto contro collegamenti involontari per impedire che i bambini accendano le zone di cottura.

Attivazione e disattivazione della sicurezza bambini

Il piano di cottura deve essere spento.

Attivazione: premere sul simbolo  per 4 secondi circa. Il simbolo  si illumina per 10 secondi. Il piano di cottura viene bloccato.

Disattivazione: premere il simbolo  per 4 secondi circa. Il blocco viene disattivato.

Attivare e disattivare la sicurezza permanente bambini

Con questa funzione, la sicurezza bambini si attiva automaticamente a condizione che si spenga il piano di cottura.

Attivazione e disattivazione

Vedere il paragrafo "Impostazioni di base".

Funzione Powerboost

Con la funzione Powerboost si possono riscaldare grandi quantità d'acqua più rapidamente rispetto ai tempi previsti con il livello di potenza 9.

Limiti di utilizzo

Questa funzione è disponibile in tutte le zone di cottura, a condizione che l'altra zona dello stesso gruppo non sia accesa. (Vedere figura) In caso contrario, nell'indicatore visivo della zona di cottura selezionata lampeggeranno **b** e **9**; successivamente, verrà impostato automaticamente il livello di potenza 9.

Nel gruppo 2, la funzione Powerboost può essere attivata contemporaneamente in tutte le zone di cottura. (vedere l'immagine)

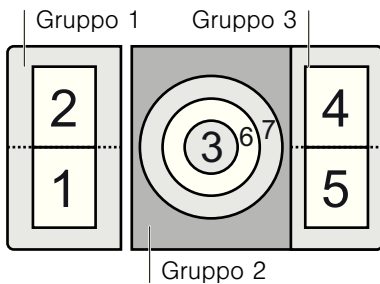

Attivazione

1. Selezionare il livello di potenza 9.
2. Premere la zona di programmazione posta sul simbolo **+b**. In questo modo la funzione è attivata.

Disattivazione

Premere la zona di programmazione posta sul simbolo **+b**. In questo modo la funzione Powerboost è disattivata.

Avvertenza: In determinate circostanze, la funzione Powerboost può disattivarsi automaticamente per proteggere i componenti elettrici all'interno della piastra.

Funzione programmazione del tempo

Questa funzione può essere utilizzata in due modi differenti:

- per spegnere automaticamente una zona di cottura.
- come suoneria.

Spegnimento automatico di una zona di cottura

Inserire il tempo di cottura per la zona di cottura desiderata. La zona si spegne automaticamente una volta trascorso il tempo programmato.

Per programmare

1. Selezionare il livello di potenza desiderato.
2. Premere il simbolo della zona di cottura desiderata. Nell'indicatore visivo della zona di cottura viene visualizzato e la spia si accende.
3. All'interno della zona di programmazione, selezionare il tempo di cottura desiderato. L'impostazione previa possibile è da sinistra a destra 1, 2, 3.... fino a 10 minuti. Nei 10 secondi successivi, scorrere le opzioni della zona di programmazione fino a raggiungere il tempo desiderato.

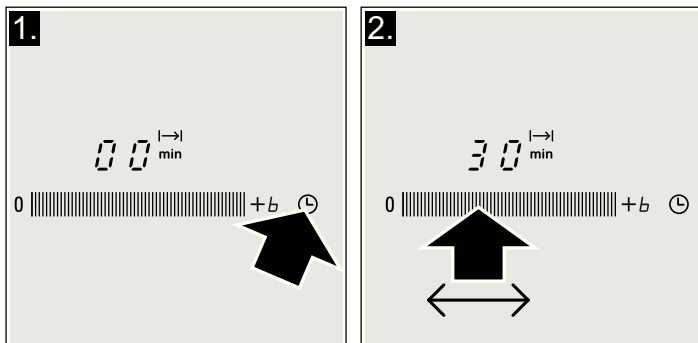

Il tempo di cottura selezionato viene visualizzato per 10 secondi e inizia a scorrere.

Programmazione automatica

Premendo nella zona di programmazione l'impostazione previa da 1 a 5, il tempo di cottura si riduce di un minuto, se viene mantenuta premuta, il tempo si riduce automaticamente a 1 minuto.

Premendo nella zona di programmazione l'impostazione previa da 6 a 10, il tempo di cottura aumenta di un minuto, se viene mantenuta premuta, il tempo aumenta automaticamente a 99 minuti.

Fine tempo programmato

La zona di cottura si spegne. Viene emesso un segnale acustico e nell'indicatore visivo compare per 10 secondi. La spia si illumina. Premendo il simbolo , le spie si spengono e il segnale acustico si interrompe.

Modificare o annullare il tempo

Premere il simbolo della zona di cottura desiderata. Modificare il tempo di cottura con la zona di programmazione oppure regolare a .

Avvertenza: È possibile programmare un tempo di cottura massimo di 99 minuti.

Timer automatico

Con questa funzione si può selezionare un tempo di cottura per tutte le zone di cottura. Dopo aver acceso una zona di cottura, trascorrerà il tempo selezionato. Una volta terminato il tempo di cottura, la zona di cottura si spegne automaticamente.

Le istruzioni per l'attivazione del timer sono indicate nel capitolo "Impostazioni di base".



Avvertenza: È possibile modificare o annullare il tempo di cottura di una zona:

Premere il simbolo della zona di cottura desiderata. Modificare il tempo di cottura con la zona di programmazione oppure regolare a .

Contaminuti



Il contaminuti consente di programmare un periodo di tempo fino a 99 minuti. Non dipende dalle altre regolazioni. Il piano di cottura deve essere acceso. Il contaminuti può essere attivato in qualunque zona di cottura spenta. Questa funzione non spegne automaticamente una zona di cottura.

Per programmare

1. Premere il simbolo  di una zona di cottura, la spia  si accende. Nell'indicatore visivo della funzione di programmazione del tempo si illumina .
2. All'interno della zona di programmazione, selezionare il tempo desiderato.



Dopo alcuni secondi, il tempo inizia a scorrere.

Una volta trascorso il tempo programmato

si avverte un segnale acustico. Nell'indicatore visivo della funzione di programmazione del tempo viene visualizzato  e la spia  si illumina. Dopo 10 secondi le spie si spengono.

Premendo il simbolo , le spie si spengono e il segnale acustico si interrompe.



Modificare o annullare il tempo

Premere il simbolo  della zona di cottura desiderata. Modificare il tempo con la zona di programmazione regolare a .

Avvertenza: Quando si accende il contaminuti, la corrispondente zona di cottura si blocca. Spegnerne prima il contaminuti e poi regolare la zona di cottura.

Limite automatico di tempo

Se la zona di cottura rimane in funzione per un periodo di tempo prolungato e non si effettua alcuna modifica delle regolazioni, si attiva la limitazione automatica del tempo.

La zona di cottura cessa di emettere calore. Nell'indicatore visivo della zona di cottura desiderata lampeggiano alternatamente  e la spia del calore residuo .

Premendo uno qualsiasi dei simboli, la spia si spegne. A questo punto, è possibile regolare la zona di cottura.

Una volta attivata la limitazione automatica, la stessa varia in funzione del livello di potenza selezionato (da 1 a 10 ore).

Funzione di protezione pulizia

Pulendo il pannello comandi con il piano di cottura acceso, le impostazioni possono subire modifiche.















Per evitarlo, il piano di cottura dispone della funzione di protezione pulizia. Premere il simbolo . Viene emesso un segnale acustico. Il pannello comandi si blocca per

35 secondi. A questo punto, è possibile pulire la superficie del pannello comandi senza rischiare di modificare le impostazioni.

Avvertenza: Il blocco non interessa l'interruttore principale. È possibile scollegare il piano di cottura in qualsiasi momento.

Impostazioni base

L'apparecchio presenta varie impostazioni base. Queste impostazioni si possono adattare alle esigenze di ciascun utente.

Spia	Funzione
	Sicurezza bambini permanente  Disattivata.*  Attivata.
	Segnali acustici  Segnale di conferma e segnale di errore disattivati.  Solo segnale di conferma disattivato.  Tutti i segnali attivati.*
	Timer automatico  Spento.*  Tempo di scollegamento automatico
	Durata del segnale di avviso della funzione di programmazione del tempo  10 secondi*.  30 secondi.  1 minuto.

*Impostazione di fabbrica

Spia	Funzione
	Funzione Power-Management = Disattivata.* = 1000 W (potenza minima). = 1500 W. = 2000 W. ... = potenza massima del piano di cottura.
	Tornare alle impostazioni predefinite Impostazioni personalizzate.* Tornare alle impostazioni di fabbrica.

*Impostazione di fabbrica

Accesso alle impostazioni base

Il piano di cottura deve essere spento.

1. Accendere il piano di cottura con l'interruttore principale.
2. Nei 10 secondi successivi, mantenere premuto il simbolo per 4 secondi.

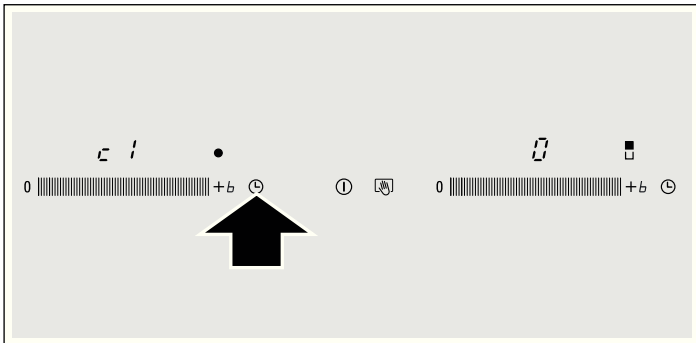

A sinistra dello schermo è visualizzato e a destra .

3. Premere più volte il simbolo fino a che a sinistra dello schermo non viene visualizzata la spia della funzione desiderata.
4. Quindi, all'interno della zona di programmazione, selezionare l'impostazione desiderata.

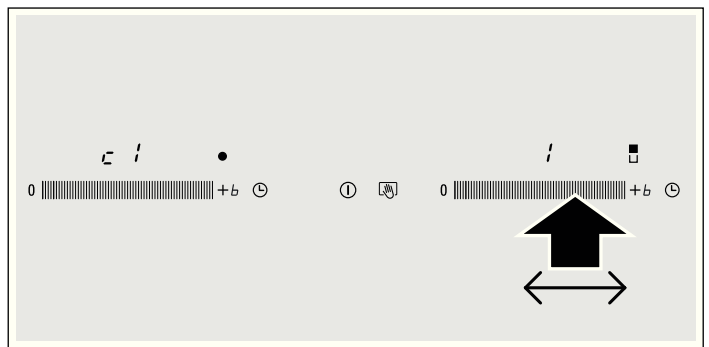

5. Premere nuovamente il simbolo per più di 4 secondi. Le impostazioni vengono salvate correttamente.

Uscire

Per uscire dalle impostazioni di base, spegnere il piano di cottura con l'interruttore principale.

Accorgimenti e pulizia

I consigli e istruzioni riportati nel presente capitolo contengono informazioni utili per la pulizia e la manutenzione ottimali del piano di cottura

Piano di cottura

Pulizia

Pulire il piano dopo ogni cottura. In questo modo, è possibile evitare che i residui di cibo aderiscano alla superficie bruciandosi. Non pulire il piano di cottura fino a che non è sufficientemente freddo.

Utilizzare esclusivamente prodotti per la pulizia concepiti per piani di cottura. Rispettare le indicazioni riportate sulla confezione di ciascun prodotto.

Non utilizzare mai:

- Prodotti abrasivi
- Detergenti aggressivi come spray per forni e smacchiatori
- Spugne che graffiano
- Pulitori ad alta pressione o macchine a vapore

Raschietto per il vetro

Eliminare i residui di sporcizia con il raschietto per il vetro.

1. Togliere la sicurezza del raschietto
2. Pulire la superficie del piano di cottura con la lama.

Prestare attenzione a non pulire la superficie del piano di cottura con la custodia del raschietto, dal momento che la superficie potrebbe risultrne danneggiata.

Pericolo di lesioni!

La lama è particolarmente affilata. Rischio di danni da taglio. Proteggere la lama in caso di inutilizzo. Sostituire immediatamente la lama in presenza di difetti.

Avvertenze

Applicare un additivo per la conservazione e la protezione del piano di cottura. Rispettare i consigli e istruzioni presenti sulla confezione.

Cornice del piano di cottura

Per evitare danni alla cornice del piano di cottura, osservare le seguenti indicazioni:

- Utilizzare solo acqua calda con poco sapone
- Non utilizzare in alcun caso utensili affilati o prodotti abrasivi
- Non utilizzare il raschietto per il vetro

Riparare i guasti

Di norma, i guasti sono dovuti a piccoli dettagli. Prima di contattare il Servizio di Assistenza Tecnica, è opportuno prendere in considerazione i seguenti consigli e avvertenze.

Spia	Guasto	Rimedio
nessuno	L'alimentazione elettrica è stata interrotta. Il collegamento dell'apparecchio non risulta conforme allo schema di cablaggio. Guasto a livello del sistema elettronico.	Verificare, controllando altri apparecchi elettrici, l'eventuale interruzione dell'alimentazione elettrica. Verificare che il collegamento dell'apparecchio risulti conforme allo schema di cablaggio. Se il problema persiste malgrado le verifiche sopra descritte, contattare il Servizio di Assistenza Tecnica.
<i>E</i> lampeggia	Il pannello comandi è umido o è stato poggiato un oggetto sopra di esso.	Asciugare la superficie del pannello comandi o rimuovere l'oggetto.
<i>E_r</i> + numero / <i>d</i> + numero / <i>E</i> + numero	Guasto a livello del sistema elettronico.	Scollegare il piano di cottura dall'alimentazione elettrica. Attendere circa 30 secondi e collegarlo nuovamente.*
<i>F0</i>	Si è verificato un errore di funzionamento interno.	Scollegare il piano di cottura dall'alimentazione elettrica. Attendere circa 30 secondi e collegarlo nuovamente.*
<i>F2</i>	Il sistema elettronico si è surriscaldato e ha spento la zona di cottura corrispondente.	Attendere il raffreddamento del sistema elettronico. A questo punto, premere uno dei simboli presenti sul piano di cottura.*
<i>F4</i>	Il sistema elettronico si è surriscaldato e ha spento tutte le zone di cottura.	
<i>U1</i>	Tensione di alimentazione non corretta che viola i normali limiti di funzionamento.	Rivolgersi alla propria compagnia elettrica.
<i>U2 / U3</i>	La zona di cottura si è surriscaldata e si è spenta per proteggere il piano di cottura.	Attendere il raffreddamento del sistema elettronico, quindi accenderla nuovamente.

* Se il problema persiste, contattare il Servizio di Assistenza Tecnica.

Non collocare recipienti caldi sul pannello comandi.

Rumori normali durante il funzionamento dell'apparecchio

La tecnologia di riscaldamento a induzione si basa sulla creazione di campi elettromagnetici che permettono di generare il calore direttamente nella base del recipiente. A seconda di come sono costruiti, i recipienti possono produrre una serie di rumori e vibrazioni, come quelli descritti di seguito:

Ronzio profondo, simile a quello di un trasformatore

Questo rumore si produce quando si cucina con un livello di potenza elevato. La causa è la quantità di energia che si trasmette dal piano di cottura al recipiente. Questo rumore scompare o diminuisce quando si riduce il livello di potenza.

Sibilo basso

Questo rumore si produce quando il recipiente è vuoto. Scompare quando si introducono acqua o alimenti nel recipiente.

Crepitio

Questo rumore si presenta nei recipienti composti da diversi materiali sovrapposti. Il rumore è dovuto alle vibrazioni che si producono nelle superfici di unione dei diversi materiali. Questo rumore proviene dal recipiente. La quantità e il modo di cucinare gli alimenti può variare.

Sibili acuti

I rumori si producono soprattutto nei recipienti composti da diversi materiali sovrapposti, quando vengono utilizzati alla massima potenza di riscaldamento e, nel contempo, in due zone di cottura. Questi sibili scompaiono o sono più deboli appena si riduce la potenza.

Rumore del ventilatore

Per un uso adeguato del sistema elettronico, il piano di cottura deve funzionare a una temperatura controllata. A tal fine, il piano di cottura è dotato di un ventilatore che, in base a ogni livello di cottura, entra in funzione in caso di surriscaldamento. Per inerzia, il ventilatore può funzionare anche dopo lo spegnimento del piano di cottura, se la temperatura rilevata è ancora molto alta.

I rumori sopra descritti sono normali della tecnologia a induzione e non indicano un guasto.

Servizio di assistenza tecnica

Il nostro servizio di assistenza tecnica è a completa disposizione per eventuali riparazioni dell'apparecchio.

Codice del prodotto (E) e numero di produzione (FD):

Quando ci si rivolge al servizio di assistenza tecnica bisogna indicare il codice del prodotto (E) e il numero di produzione (FD) dell'apparecchio. La targhetta di identificazione con i relativi numeri si trova nel certificato di identificazione dell'apparecchio.

Prestare attenzione al fatto che, in caso di utilizzo improprio, l'intervento del tecnico del servizio di assistenza non è gratuito anche se effettuato durante il periodo di garanzia.

Trovate i dati di contatto di tutti i paesi nell'accluso elenco dei centri di assistenza clienti.

Ordine di riparazione e consulenza in caso di guasti

I 800-018346
Linea verde

CH 0848 840 040

Fidatevi della competenza del Costruttore. In questo modo avrete la garanzia di una riparazione effettuata da tecnici qualificati e con pezzi di ricambio originali per il vostro elettrodomestico.

Siemens-Electrogeräte GmbH
Carl-Wery-Straße 34
81739 München
Germany



9000691041 00 911122