



TES 501..



**BOSCH**

**da** Brugsanvisning  
**no** Bruksanvisning  
**sv** Bruksanvisning

**fi** Käyttöohje  
**es** Instrucciones de uso  
**pt** Instruções de serviço

<b>da</b>	Dansk	6
<b>no</b>	Norsk	23
<b>sv</b>	Svenska	36
<b>fi</b>	Suomi	57
<b>es</b>	Español	74
<b>pt</b>	Português	92

**Leveringsomfang** (se side 7) / **Inkludert i leveringen** (se side 24)  
**I förpackningen medföljer** (se sidan 37) / **Toimituksen laajuus** (katso sivu 58)  
**Contenido incluido de serie** (véase la página 75)  
**Âmbito de fornecimento** (ver página 93)

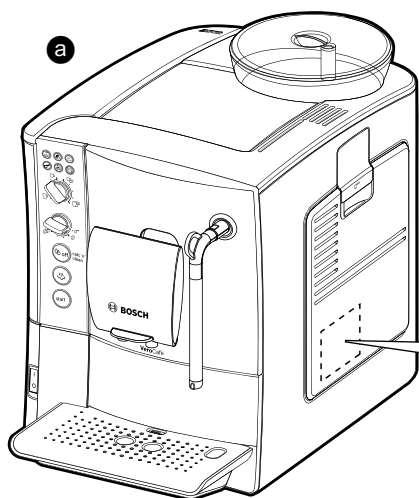

**BOSCH**

E-Nr. .... FD... ..

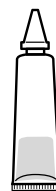
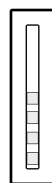

**A**

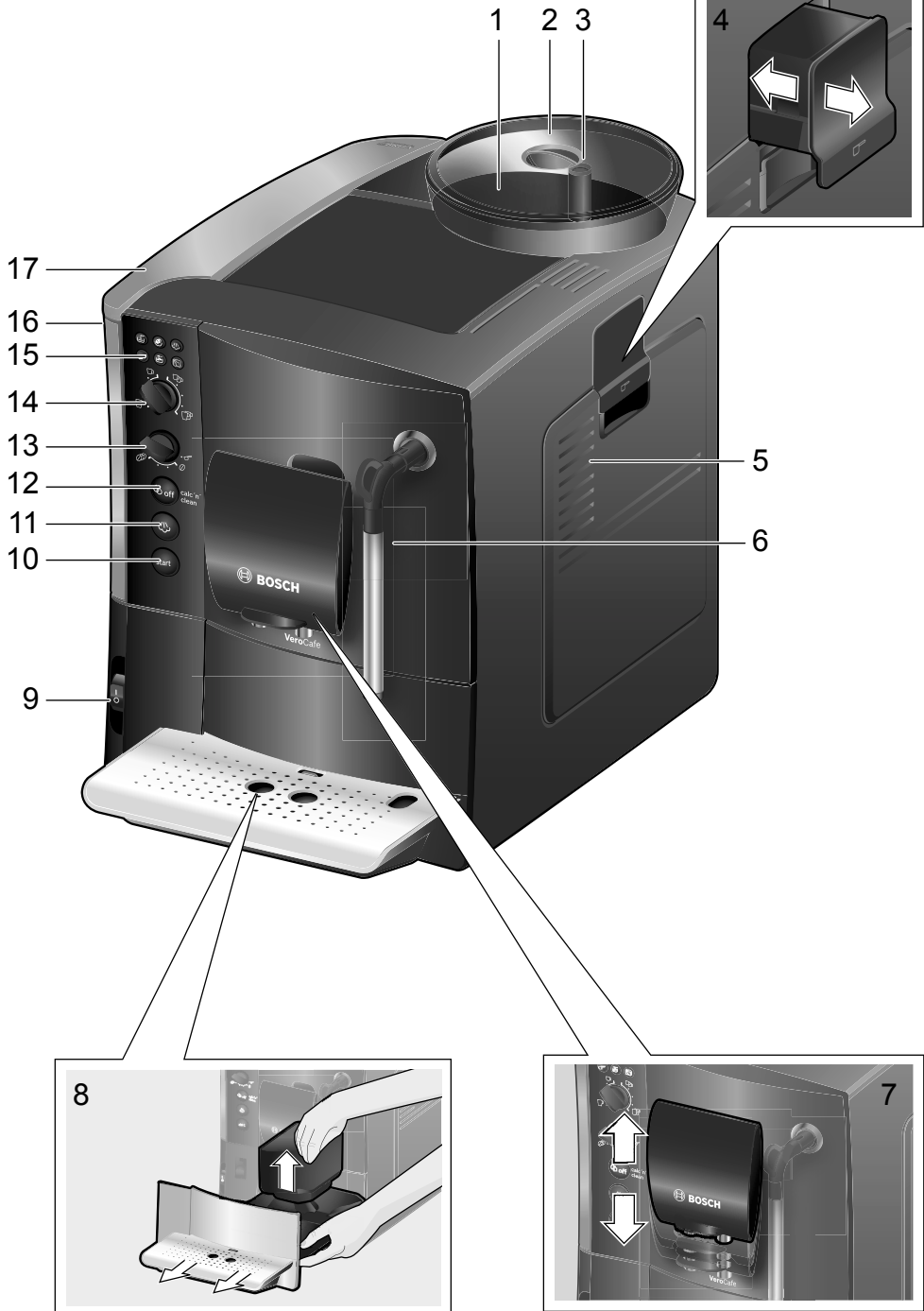

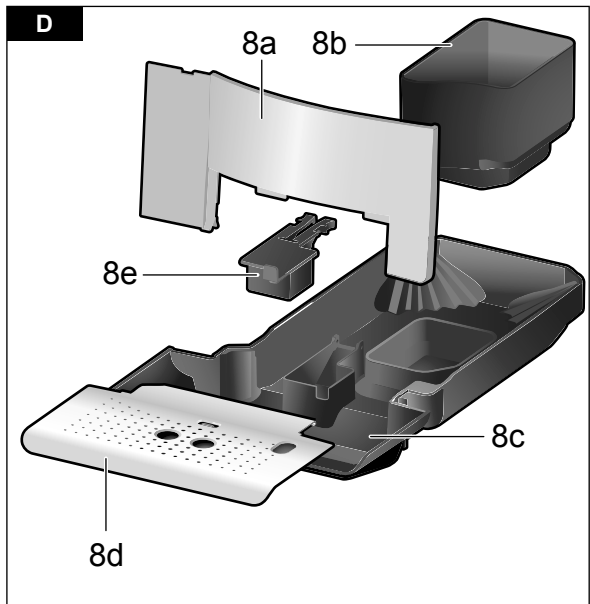
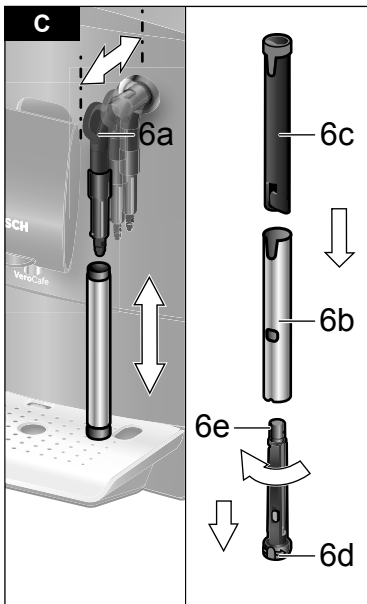
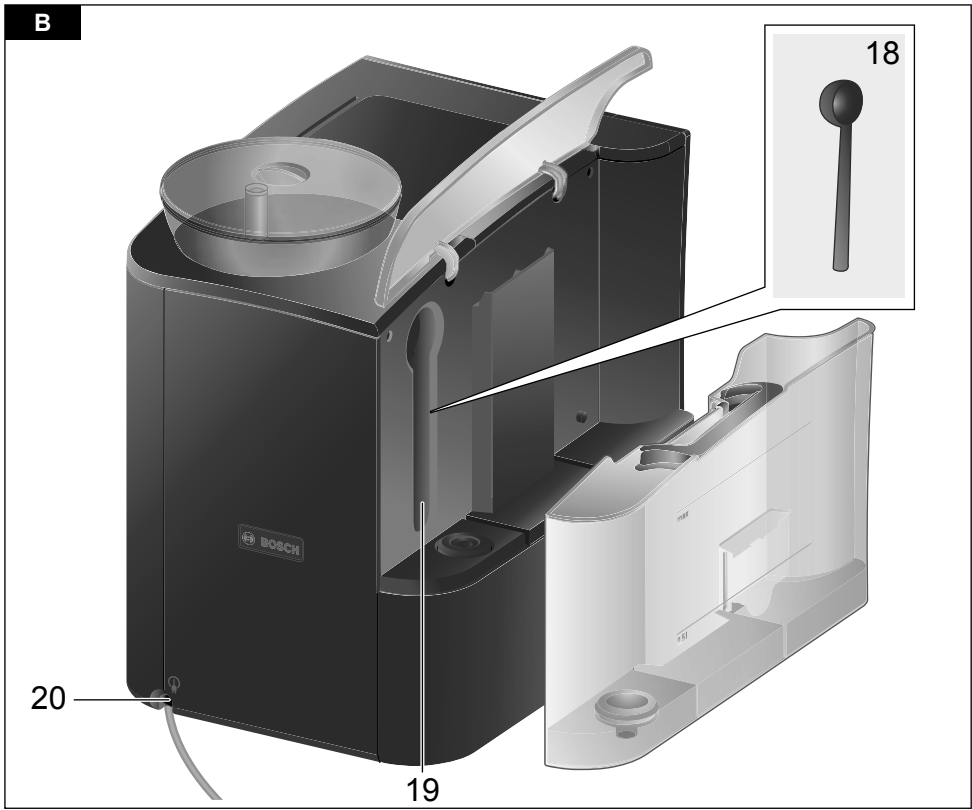

E

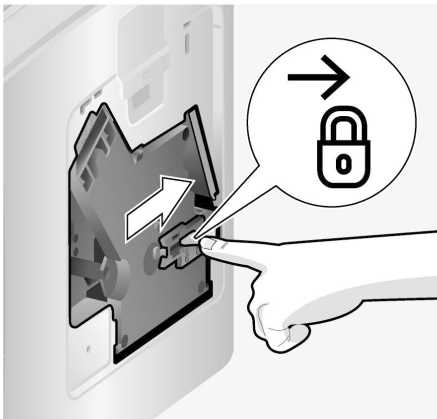
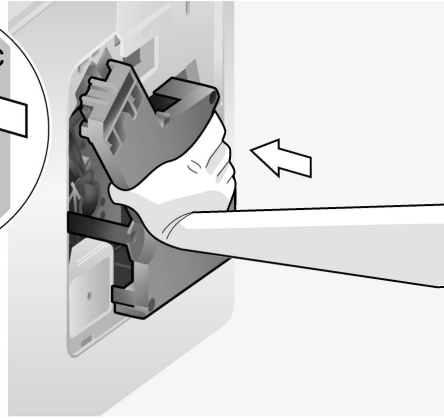
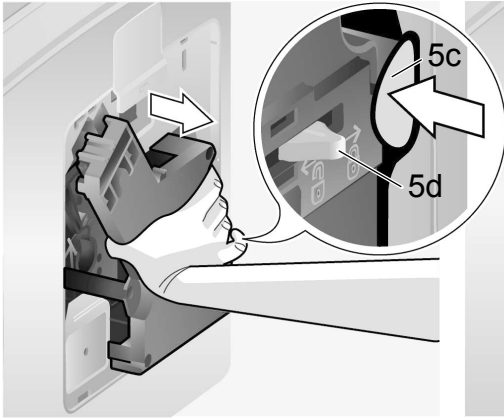
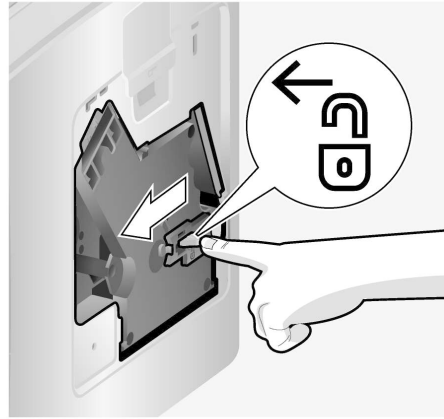
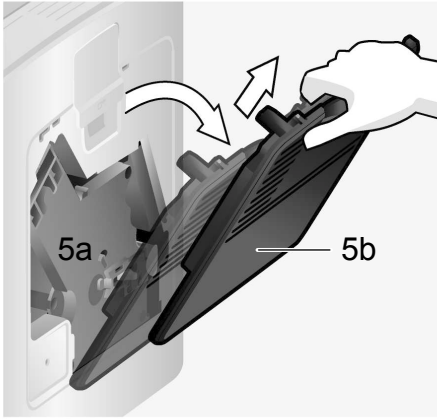

## Indhold

Leveringsomfang .....	7
Oversigt .....	7
Betjeningselementer .....	8
– Hovedafbryder O/I .....	8
– Servicetast  .....	8
– Damp tast  .....	8
– Starttast  .....	8
– LED-visning .....	8
– Drejeknap "Kaffestyrke" .....	9
– Drejeknap "Drikkevalg" .....	9
– Mælkeskummer .....	9
Inden første brug .....	9
Vandfilter .....	10
Indstillinger .....	11
– Vandhårdhed .....	11
– Automatisk slukning .....	12
– Indstilling af bryggetemperatur .....	12
– Indstilling af formalingsgrad .....	12
Tilberedning med kaffebønner .....	13
Tilberedning med malet kaffe .....	13
Udtagning af varmt vand .....	13
Tilberedning af mælkeskum .....	14
Pleje og daglig rengøring .....	14
– Rengøring af mælkeskummer .....	15
– Rengøring af bryggeenhed .....	16
Tips til at spare strøm .....	17
Serviceprogram .....	17
Frostbeskyttelse .....	18
Tilbehør .....	18
Bortskaffelse .....	19
Reklamationsret .....	19
Sådan afhjælper du nemt selv problemer .....	20
Tekniske data .....	22

Kære kaffeelskere!

Hjertelig tillykke med købet af denne fuldautomatiske espressomaskine fra Bosch.

## Sikkerhedshenvisninger

**Læs og opbevar betjeningsvejledningen omhyggeligt og følg anvisningerne i den! Lad vejledningerne følge med, hvis du overdrager apparatet til andre.**

**Denne espresso-fuldautomat er beregnet til håndtering af almindelige mængder i husholdningen, og til husholdningslignende, ikke-kommercielle formål. Under husholdningslignende formål forstås bl.a. anvendelsen i køkkener for ansatte i butikker, kontorer, landbrugsbedrifter og andre kommercielle virksomheder, eller gæsters brug af espresso-fuldautomaten i pensioner, små hoteller og lignende.**

### Fare for elektrisk stød!

Apparatet er udstyret med et EU-Schuko-stik (sikkerhedsstik). For at sikre korrekt jordforbindelse i stikkontakter i Danmark skal apparatet tilsluttes med en egnet stikadapter. Denne adapter (tilladt til maks. 13 ampere) kan bestilles via kundeservice (reservedel nr. 616581).

Maskinen tilsluttes og benyttes iht. oplysningerne på typeskiltet. Må kun benyttes, hvis maskinen eller ledningerne ikke er beskadiget. Maskinen er beregnet til indendørs brug ved stuetemperatur.

Personer (også børn) med nedsatte fysiske sanssevner, nedsat åndsevne eller personer, der mangler erfaring og viden, må ikke benytte maskinen, medmindre dette sker under opsyn eller de har fået en grundig instruktion af en person, der har ansvaret for deres sikkerhed.

Børn må ikke komme i nærheden af maskinen og skal holdes under opsyn for at forhindre, at de benytter maskinen til leg. I tilfælde af forstyrrelser trækkes stikket ud med det samme.

Af hensyn til sikkerheden skal reparationer, f.eks. af en defekt ledning, udføres af vor kundeservice.

Hverken maskinen eller ledningen må dypes i vand.

Hold fingrene væk fra maleværket.

Anvend apparatet udelukkende i frostsikre rum.

### Fare for forbrænding!

Mælkeskummerens udløb (6) bliver meget varmt. Rør først ved den, når den er afkølet. Anvend kun mælkeskummeren (6), når den er fuldstændig samlet og monteret.

### Kvælningsfare!

Lad ikke børn lege med emballagen.

## Leveringsomfang

(se oversigtsbilledet i begyndelsen af vejledningen)

- a** Fulldautomatisk espressomaskine TES501
- b** Brugsanvisning
- c** Strip til at måle vandhårdhed
- d** Kaffeske
- e** Fedt (tube)

## Oversigt

**Billeder A, B, C, D og E** på folde-ud-siderne

- 1** Bønnebeholder
- 2** Aromalåg
- 3** Drejeknap til indstilling af formalingsgraden
- 4** Pulverskuffe (kaffepulver/rensetablet)
- 5** Bryggeenhed (**billede E**)
  - a)** Bryggeenhed
  - b)** Dør
  - c)** Tryktast
  - d)** Lås
- 6** Mælkeskummer (**billede C**)
  - a)** Dampventil
  - b)** Metalrør
  - c)** Funktionsrør
  - d)** Funktionskerne
  - e)** Lufthul
- 7** Højdeindstilleligt kaffeudløb
- 8** Drypskål (**billede D**)
  - a)** Blænde
  - b)** Kaffegrumsbeholder
  - c)** Drypskål kaffeudløb
  - d)** Dryprist kaffeudløb
  - e)** Flyder
- 9** Hovedafbryder **O/I**
- 10** Starttast 
- 11** Dampstast 
- 12** Servicetast 
- 13** Drejeknap "Kaffestyrke"
- 14** Drejeknap "Drikkevalg"
- 15** LED-visning
- 16** Aftagelig vandbeholder
- 17** Låg til vandbeholder
- 18** Kaffeske (hjælp til indsætning af vandfilter)
- 19** Opbevaringsrum til kaffeske
- 20** Strømtilslutningsledning med opbevaringsrum

## Betjeningselementer

### Hovedafbryder O/I

Med hovedafbryderen **O/I** (9) tændes, eller der slukkes helt for maskinen (strømtilførslen afbrydes).

**Vigtigt:** Udfør skylleprogrammet, inden der slukkes, eller brug servicetasten (12) til at slukke.

### Servicetast

Med et kort tryk på servicetast (12) skylles maskinen og bliver slukket. Bliker servicetast (12), skal serviceprogrammet gennemføres. Med et langt tryk på servicetast (12) startes serviceprogrammet. Mens serviceprogrammet er i gang, blinker servicetast (12); den går ud, når programmet er afsluttet.

### Damptast











Ved at trykke på damptast (11) frembringes den damp, som skal bruges til at tilberede mælkeskum.

### Starttast

Tilberedningen af en drik startes ved at trykke på starttast (10). Ved at trykke igen under tilberedningen af en drik kan brygningen afbrydes før tiden.

### LED-visning





Når den pågældende LED lyser og blinker, vises følgende:

- |   |         |   |
|---|---------|---|
|    | lyser   | Vandbeholderen er tom og skal fyldes igen.  |
|    | blinker | Vandfiltret er opbrugt og skal udskiftes.   |
|    | lyser   | Bønnebeholderen er tom og skal fyldes igen.   |
|    | lyser   | Dampventilen skal åbnes eller lukkes.   |
|    | blinker | Alt efter indstilling kommer der damp eller varmt vand ud af mælkeskummeren.  |
|    | lyser   | Hvis der vælges  med drejeknappen "Kaffestyrke", lyser symbolet, så længe der udtales pulverkaffe. |
|    | lyser   | Drypskålen mangler eller er ikke indsat korrekt, indsæt drypskålen.   |
|  | blinker | Skålene er fulde, tøm dem og sæt dem i igen.  |
|  | lyser   | Døren til bryggeenheden er åben, luk den.   |
|  | blinker | Bryggeenheden tages ud og rengøres.   |









### Drejeknap "Kaffestyrke"

 Med denne drejeknap (13) indstilles kaffestyrken, eller udvalget for pulverkaffe indstilles.

	Meget mild
til	Mild
	Normal
	Stærk
	Pulverkaffe

### Drejeknap "Drikkevalg"

 Med denne drejeknap (14) vælges den ønskede drik og mængden. Desuden ændres brugerindstillingerne med den.

	Lille espresso
til	Espresso
	Lille café crème
til	Café crème
	Stor café crème
<hr/>	
	2 små espressoer
til	2 espressoer
	2 små café crème
til	2 café crème
	2 store café crème

### Mælkeskummer

Mælkeskummeren (6a) kan åbnes og lukkes ved at trække den ud og trykke den ind.

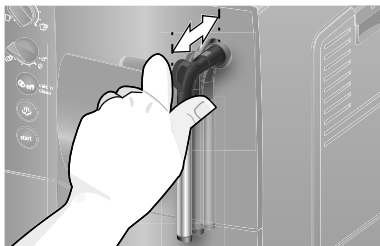

## Inden første brug

### Generelt





Der må kun fyldes koldt vand uden kulsyre og fortrinsvist espressobønner eller kaffebønneblandinger til fuldautomatiske maskiner på de respektive beholdere. Der må ikke bruges glaserede, karamelliserede kaffebønner, eller kaffebønner, som er behandlet med andre sukkerholdige tilsætninger, da de tilstopper bryggeenheden. På denne maskine kan vandhårdheden indstilles. Fra fabrikens side er vandhårdheden indstillet til 4. Det benyttede vands hårdhed kan fastslås med den vedlagte strip. Hvis kontrollen viser en anden værdi end 4, skal maskinen efter ibrugtagning programmeres tilsvarende (se "Vandhårdhed" i kapitlet "Indstillinger" på side 11).

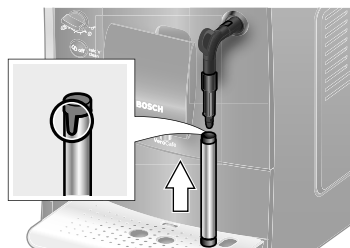

### Ibrugtagning af maskinen

1. Den fuldautomatiske espressomaskine stilles på et plant underlag, som kan bære vægten og er vandfast. Maskinens ventilationsslidser skal holdes frie.
2. Træk netstikket ud af ledningsrummet (20) og tilslut det. Længden kan indstilles, så den passer, ved at skubbe tilbage og trække ud. Hertil stilles maskinen med bagsiden fx på kanten af bordet, og ledningen trækkes enten **ned** eller skubbes **op**.
3. Mælkeskummeren monteres. Brug kun maskinen, når mælkeskummeren (6) er sammenbygget helt og monteret på.



4. Låget til vandbeholder (17) klappes op.
5. Vandbeholderen (16) tages ud, skylles og fyldes med rent, koldt vand. Vær opmærksom på markeringen **max**.

6. Vandbeholderen (16) sættes lige på og trykkes helt ned.
7. Låget til vandbeholder (17) lukkes igen.
8. Bønnebeholderen (1) fyldes med kaffebønner (ved tilberedning med kaffepulver: se kapitlet "Tilberedning med malet kaffe 13).
9. Maskinen tændes over hovedafbryderen **O/I** (9). LED'en  blinker, og LED'en  lyser.
10. Stil en beholder under udløbet fra mælkeskummen (6).
11. Træk forsigtigt mælkeskummen (6) ud for at åbne den. Maskinen skyller mælkeskummen (6) igennem med vand. LED'en  blinker.
12. Når LED'en  lyser, trykkes mælkeskummen (6) ind for at lukke den.

Maskinen opvarmes og skyller. Der løber lidt vand ud af kaffeudløbet. Når tasterne  (12),  (11) og  (10) lyser, er maskinen driftsklar.

### Maskinen slukkes

Hvis maskinen i en time ikke er blevet betjent, skyller den automatisk og slukker (tiden kan indstilles, se "Automatisk slukning" i kapitlet "Indstillinger" på side 11).

**Undtagelse:** Hvis der kun er lavet varmt vand eller damp, slukker maskinen uden at skylle.

For at slukke for maskinen tidligere manuelt trykker du på servicetasten (12). Maskinen skyller og slukker.













**Bemærk:** Ved første brug, når serviceprogrammet er gennemført, eller hvis maskinen ikke har været i brug i længere tid, har den første drik endnu ikke fuld aroma og bør derfor ikke blive drukket.

Efter ibrugtagning af den fuldautomatiske espressomaskine opnås en stabil "crema" med fint skum først kontinuerligt, når der er blevet udtaget nogle kopper kaffe.

Ved længere brug er det normalt, at der danner sig vanddråber ved ventilationslidserne.

## Vandfilter

Et vandfilter kan forhindre kalkaflejringer. Inden et nyt vandfilter kan bruges, skal det skylles. Dette gøres på følgende måde:

1. Vandfiltret trykkes ved hjælp af kaffeskeen (18) hårdt ind i den tomme vandbeholder.
  2. Fyld vandbeholderen (16) med vand op til markeringen **max**.
  3. Stil drejeknappen  (13) i position   .
  4. Tryk samtidig på tasterne  (11) og  (12) og hold dem nede i mindst 5 sekunder. Så lyser enten  "off" eller  "on".
  5. Indstil "on" ved at trykke på starttast (10).
  6. Hold starttast (10) nede i mindst 5 sekunder som bekræftelse, alle LED'er lyser kort.
  7. LED'en  blinker, og LED'en  lyser.
  8. Sæt en beholder med et volumen på 0,5 liter under udløbet fra mælkeskummen (6).
  9. Åbn mælkeskummen (6) ved at trække den ud. LED'en  blinker.
  10. Vandet strømmer gennem filtret og skyller det.
  11. Når LED'en  lyser, lukkes mælkeskummen (6) ved at trykke den ind.
  12. Tøm beholderen.
- Maskinen er driftsklar igen.

**Info:** Ved at skylle filtret er indstillingen for visningen Skift filter (= LED  blinker) samtidig blevet aktiveret.

Efter visningen Skift filter eller senest efter to måneder er filtrets virkning udtømt. Så skal det udskiftes af hygiejniske grunde, og for at maskinen ikke forkalker (maskinen kan tage skade). Reservefiltre kan købes hos forhandleren (TCZ7003) eller over kundeservicen (467873). Hvis der ikke indsættes et nyt filter, skal indstillingen for filtret ændres, se kapitlet "Vandhårdhed".

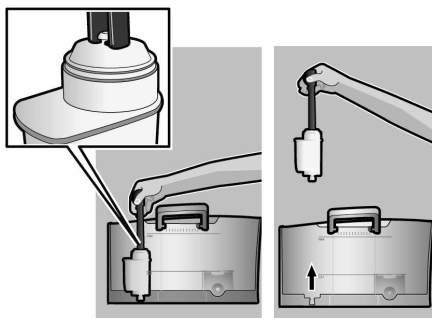

**Info:** Med filter-indikatoren kan du markere den måned, hvor du har indsat filtret. Du kan også markere den måned, hvor filtret skal udskiftes næste gang (senest efter to måneder).

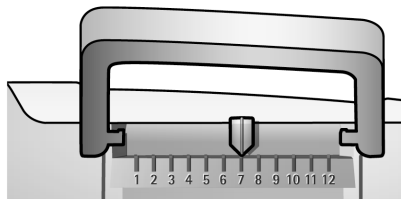

**Info:** Hvis maskinen ikke har været brugt i længere tid (fx i ferien), skal det indsatte filter skylles igennem inden brug. Hertil udtager man en kop varmt vand og skyller det væk.

## Indstillinger

Du har mulighed for at tilpasse indstillingerne individuelt.

Du kan indstille følgende:







### Vandhårdhed

På denne maskine kan vandhårdheden indstilles. Korrekt indstilling af vandhårdheden er vigtig, så maskinen rettidigt viser, hvornår den skal afkalkes. Fra fabrikens side er vandhårdheden indstillet til 4. Vandhårdheden kan måles med den medfølgende prøvestrip, eller man kan få den oplyst hos det lokale vandværk.

Dyb prøvestrippen kort ned i vandet, ryst den let, og aflæs resultatet efter et minut.

Trin	Vandets hårdhedsgrad	
	Tysk (°dH)	Fransk (°fH)
1	1-7	1-13
2	8-14	14-25
3	15-21	26-38
4	22-30	39-54

Hvis der skal indlæses en anden vandhårdhed end den, som er indstillet på fabrikken, eller hvis der indsættes et vandfilter, skal man gøre, som følger:



1. Stil drejeknappen (13) i position .
2. Tryk samtidig på tasterne  (11) og  (12) og hold dem nede i mindst 5 sekunder. Antallet af de LED'er, som nu lyser, symboliserer den indstillede vandhårdhed.
3. Tryk nu så mange gange på starttasten (10), til den ønskede vandhårdhed lyser, fx lyser for vandhårdhed 3 LED'erne , , og .
4. Hold starttasten (10) nede i mindst 5 sekunder. De indstillede LED'er blinker, den valgte vandhårdhed er gemt.

**Vigtigt:** Ved brug af vandfiltret (ekstra tilbehør, best. nr. 461732) går man frem på følgende måde, se kapitel "Vandfilter" på side 10.



**Bemærk:** Hvis der i løbet af 90 sekunder ikke trykkes på nogen tast, skifter maskinen til kaffeberedskab uden at gemme. Den tidligere gemte vandhårdhed bibeholdes.



### Automatisk slukning





Her kan tiden indstilles, hvorefter maskinen slukkes automatisk efter den sidste tilberedning af en drik. En indstilling fra 15 minutter til 4 timer er mulig. Den forudindstillede tid er 1 time, den kan nedsættes for at spare strøm.





1. Stil drejknappen (13) i position 
2. Tryk samtidig på tasterne  (11) og  (12) i mindst 5 sekunder. Antallet af de LED'er, som nu lyser, symboliserer den indstillede tid for slukningen.
3. Tryk nu så mange gange på starttasten (10), indtil den ønskede tid for slukning lyser:

 = 15 minutter

 og  = 30 minutter

,  og  = 45 minutter

, ,  og  = 1 time

, , ,  og  = 2 timer









, , , ,  og  = 4 timer

4. Hold starttasten (10) nede i mindst 5 sekunder. De indstillede LED'er blinker, den valgte slukketid er gemt.

**Bemærk:** Hvis der i løbet af 90 sekunder ikke trykkes på nogen tast, skifter maskinen til kaffeberedskab uden at gemme. Den tidligere gemte tid for slukningen bibeholdes.

### Indstilling af bryggetemperatur

Bryggetemperaturen kan indstilles.

1. Stil drejknappen (13) i position 
2. Tryk samtidig på tasterne  (11) og  (12) i mindst 5 sekunder. Antallet af de LED'er, som nu lyser, symboliserer den indstillede bryggetemperatur.
3. Tryk nu så mange gange på starttasten (10), indtil den ønskede temperatur lyser:  
LED  = lav  
LED  og  = middel  
LED ,  og  = høj
4. Hold starttasten (10) nede i mindst 5 sekunder. De indstillede LED'er blinker, den valgte temperatur er gemt.

**Bemærk:** Hvis der i løbet af 90 sekunder ikke trykkes på nogen tast, skifter maskinen til kaffeberedskab uden at gemme. Den tidligere gemte bryggetemperatur bibeholdes.

### Indstilling af formalingsgrad

Med drejknappen (3) til indstilling af formalingsgraden kan man indstille, hvor fint kaffepulveret skal være.

### Vigtigt

Formalingsgraden må kun indstilles, mens kværnen kører! Ellers kan maskinen blive beskadiget. Grib ikke ind i kværnen.

- Med kørende kværn indstilles drejekontakten (3) mellem fint kaffepulver (a: drejning mod uret) og grovkornet kaffepulver (b: drejning med uret).

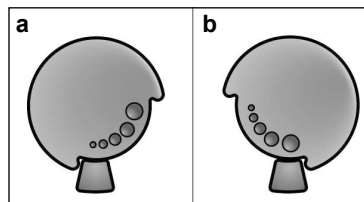

**Info:** Den nye indstilling får først virkning fra den anden kop kaffe.

**Tip:** Ved mørkt røstede bønner indstilles en finere formalingsgrad, ved lysere bønner indstilles en grovere formalingsgrad.

## Tilberedning med kaffebønner

Denne fuldautomatiske espressomaskine maler frisk kaffe til hver enkelt brygning.

**Tip:** Brug fortrinsvist espressobønner eller kaffebønneblandinger til fuldautomatiske maskiner. For en optimal kvalitet skal bønnerne opbevares køligt og lukket eller dybfrosset. Kaffebønnerne kan også males, når de er dybfrosne.

**Vigtigt:** Fyld dagligt rent vand i vandbeholderen (16). Der skal altid være tilstrækkelig meget vand i vandbeholderen (16) til maskinens drift.

Man kan ganske enkelt tilberede forskellige kaffedrikke ved tryk på knappen.

### Tilberedning

Maskinen skal være driftsklar.

1. Stil den forvarmede kop(per) under kaffeudløbet (7).

**Tip:** Ved en lille espresso skal koppen altid forvarmes, fx med varmt vand.

2. Den ønskede kaffe og den ønskede mængde vælges ved at dreje den øverste drejeknap (14).
3. Kaffens ønskede styrke vælges ved at dreje den nederste drejeknap (13).
4. Tryk på starttast (10).

Kaffen forbrygges og løber derefter ned i koppen (kopperne).

Ved gentaget tryk på starttast (10) kan brygningen afbrydes før tiden.

## Tilberedning med malet kaffe

Denne fuldautomatiske maskine kan også bruges med malet kaffe (ikke opløselig kaffe).

**Vigtigt:** Fyld dagligt rent vand i vandbeholderen (16). Der skal altid være tilstrækkelig meget vand i vandbeholderen (16) til maskinens drift.

### Tilberedning

1. Pulverskuffen (4) åbnes.
2. Fyld maks. 2 strøgne kaffeskeer kaffe i pulverskuffen.

**Advarsel:** Fyld ingen hele bønner eller instant kaffe på.

3. Pulverskuffen (4) lukkes.
4. Den nederste drejeknap (13) stilles på symbolet .
5. Tryk på starttast (10).

Kaffen brygges og løber derefter ned i koppen.

## Udtagning af varmt vand

### Risiko for forbrændinger!

Mælkeskummeren (6) bliver meget varm. Tag kun fat i mælkeskummeren (6) på plastdelen.

Maskinen skal være driftsklar.

1. Stil en forvarmet kop eller et glas under udløbet fra mælkeskummeren (6).
2. Åbn mælkeskummeren (6) ved at trække den ud. Maskinen opvarmes. Der løber varmt vand ud af mælkeskummerens (6) udløb i ca. 40 sekunder.
3. Processen stoppes ved at trykke mælkeskummeren (6) ind.

## Tilberedning af mælkeskum

### ⚠ Risiko for forbrændinger!

Mælkeskummen (6) bliver meget varm. Tag kun fat i mælkeskummen (6) på plastdelen.

**Tip:** Opskum først mælken og udtag så kaffen eller opskum mælken separat og kom den på kaffen.

Maskinen skal være driftsklar.

1. Tryk på tast ☺ (11).  
Tast ☺ blinker, maskinen opvarmer nu i ca. 20 sekunder.
2. Så snart tast og LED ☺ lyser, dykkes mælkeskummen helt ned til bunden fra en kop eller et glas, som er en tredjedel fuldt af mælk.
3. Åbn mælkeskummen (6) ved at trække den ud.

### ⚠ Risiko for forbrændinger!

Den damp, som kommer ud, er meget varm, den kan få væsker til at sprøjte. Rør ikke røret og ret det ikke mod personer.

4. Opskum mælken.
5. Luk mælkeskummen (6) ved at trykke den ind.

**Tip:** For at få den optimale mælkeskum, benyttes kold mælk med et fedtindhold på mindst 1,5%.

**Vigtigt:** Indtørrede mælkerester er vanskelige at fjerne, derfor skal mælkeskummen (6) **ubetinget** rengøres med lunkent vand efter enhver brug.

## Pleje og daglig rengøring

### ⚠ Fare for elektrisk stød!

Træk stikket ud af stikkontakten inden rengøringen.

Maskinen må ikke dypes i vand. Ingen brug af damprensere.

- Kabinettet tørres af med en blød og fugtig klud.
- Undlad at benytte skurende klude eller rengøringsmidler.
- Kalk-, kaffe-, mælkerester og rester af afkalkningsopløsning skal fjernes omgående. Der kan opstå korrosion under sådanne rester.
- Træk drypskålen (8c) med kaffegrumsbeholderen (8b) ud fremad. Blænden (8a) og drypristen (8d) tages ud. Tøm drypskålen og kaffegrumsbeholderen og gør dem rene.
- Pulverskuffen (4) tages ud og rengøres.

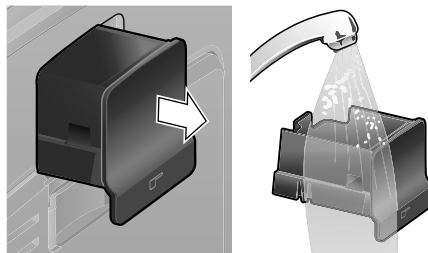

- Flyderen (8e) tages ud og rengøres med en fugtig klud.

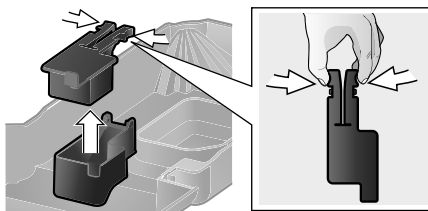

- Følgende dele **må ikke kommes i opvaskemaskinen:** Blænde (8a), flyder (8e), pulverskuffe (4), bryggeenhed (5a).

- Følgende dele er uegnede til opvaskemaskinen: Drypskålen (8c), kaffegrumsbeholderen (8b), dryprist (8d), aromalåg (2) og kaffeske (18).
- Aftør maskinens indre (holde-skåle og pulverskuffe).

**Vigtigt:** Drypskålen (8c) og kaffegrumsbeholderen (8b) bør tømmes og rengøres dagligt for at undgå skimmeldannelse.

**Bemærk:** Når der tændes for maskinen i kold tilstand med hovedafbryderen **O/I** (9), eller hvis der efter udtagning af kaffe slukes automatisk, skyller maskinen automatisk. Systemet er selvrensende.

**Vigtigt:** Hvis maskinen ikke anvendes i længere tid (fx ferie), skal hele maskinen inkl. mælkesystem og bryggeenhed rengøres grundigt.

### Rengøring af mælkeskummer

Mælkeskummeren (6) skal rengøres efter enhver brug for at fjerne rester.

**Vigtigt:** Lad mælkeskummeren afkøle, inden den tages af.

Mælkeskummeren skilles ad til rengøringen.

1. For at tage den af tager man fat i metalrøret og trækker det ned.



2. Funktionskernen (6d) drejes mod uret og tages ud.

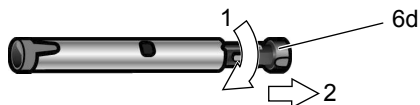

3. Funktionsrøret (6c) tages ud.

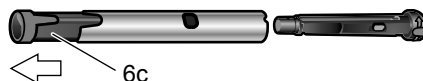

4. De enkelte dele rengøres med opvaskevand og en blød børste, om nødvendigt lægges de i varmt opvaskevand. Luft-hullet (6e) skal rengøres grundigt.

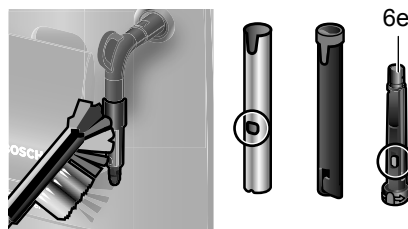

5. Alle dele skylles med rent vand og tørres af.
6. Funktionskernen (6d) og funktionsrøret (6c) stikkes sammen i metalrøret.

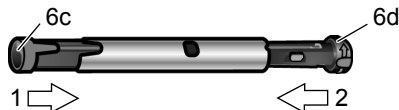

7. Funktionskernen drejes med uret, indtil markeringerne ligger ved siden af hinanden.



8. Mælkeskummeren sættes på dampventilen. Sørg for, at den røde markering på dampventilen er dækket.



### ⚠ Risiko for skoldning!

Brug kun maskinen, når mælkeskummen (6) er sammenbygget helt og monteret på.

### Rengøring af bryggeenhed

Rengør bryggeenheden regelmæssigt!

Automatisk forrensning af bryggeenheden: Tryk kort på servicetast (12). Maskinen skyller, hvis der forinden er udtaget kaffe. Derefter slukker den af sig selv. Udover det automatiske rengøringsprogram bør bryggeenheden (5a) regelmæssigt blive taget ud og gjort ren (**billede E** foran i vejledningen).

1. Maskinen slukkes over hovedafbryderen **O/I** (9). Der lyser ingen taster.
2. Åbn døren (5b) til bryggeenheden.
3. Den røde lås (5d) på bryggeenheden skubbes helt til venstre.
4. Tryk på den røde tryktast (5c), tag fat i bryggeenheden ved fordybningerne og træk den ud.
5. Bryggeenheden (5a) rengøres grundigt under rindende vand.

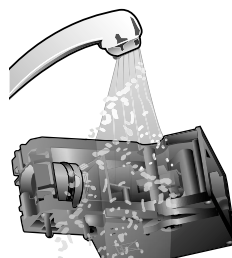

**Vigtigt:** Rengør den uden opvaskemidler eller andre rengøringsmidler og kom den ikke i opvaskemaskinen.

6. Maskinens inderside rengøres grundigt med en fugtig klud. Fjern eventuelle kafferester.
7. Lad bryggeenheden (5a) og maskinens indre tørre.
8. Bryggeenheden (5a) indsættes indtil stopanslaget.
9. Skub den røde lås (5d) helt til højre og luk døren (5b).

**Bemærk:** Efter en grundig rengøring bør pakningerne i bryggeenheden regelmæssigt blive smurt for en optimal pleje. Påfør hertil et tyndt lag specialfedt (best. nr. 311368) på pakningerne hele vejen rundt.

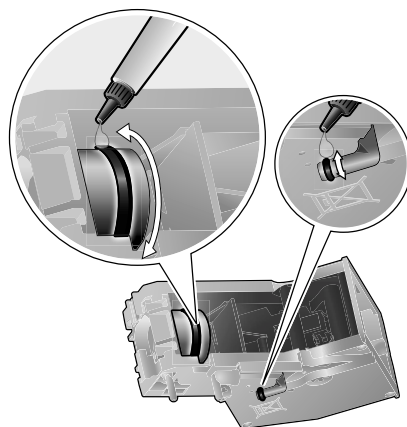



## Tips til at spare strøm

- Den fuldautomatiske espresso-maskine slukker automatisk efter en time (fabrikens indstilling). Den forindstillede tid på en time kan gøres kortere (se "Automatisk slukning" i kapitlet "Indstillinger" på side 11).
- Hvis den automatiske espresso-maskine ikke er i brug, skal maskinen slukkes. Tryk hertil på servicetast (12). Maskinen skyller og slukker.
- Undlad så vidt muligt at afbryde udtagningen af kaffe eller mælkeskum. For tidlig afbrydelse medfører et øget strømforbrug samt, at drypskålen hurtigere fyldes.
- Afkalk regelmæssigt maskinen for at forhindre kalkaflejring. Kalkrester medfører et øget strømforbrug.

## Serviceprogram

Varighed: ca. 35 minutter

Alt efter brugen blinker servicetasten (12) med visse mellemrum.

Maskinen skal straks rengøres med serviceprogrammet og afkalkes. Hvis serviceprogrammet ikke gennemføres efter anvisning, kan maskinen blive beskadiget.

### Vigtigt

Ved hvert serviceprogram skal afkalknings- og rengøringsmidlerne bruges efter vejledningen. Overhold sikkerhedshenvisningerne på emballagen til rengøringsmidlerne.

Serviceprogrammet må aldrig afbrydes!

Drik ikke væskerne!

Brug aldrig eddike, midler, som indeholder eddike, citronsyre eller midler, der indeholder citronsyre!

Fyld aldrig afkalkningstabletter eller andre afkalkningsmidler i pulverskuffen (4)!

Der kan købes specielt udviklede og egnede afkalknings- og rengøringsstabletter i handlen og over kundeservicen.

Ordrenummer	Handel	Kundtjeneste
Rengørings-tabletter	TCZ6001	310575
Afkalknings-tabletter	TCZ6002	310967

**Vigtigt:** Hvis der er indsat et vandfilter i vandbeholderen (16), skal dette ubetinget tages ud, inden serviceprogrammet startes.

For at starte serviceprogrammet holdes servicetast (12) nede i mindst 5 sekunder.

**Info:** Når programmet er i gang, blinker servicetast (12).

LED  lyser.

- Tøm drypskålen (8) og indsæt den igen.

Maskinen skyller to gange.

LED  lyser.

- Pulverskuffen (4) åbnes.
- Læg en Bosch rensetablet i og luk pulver-skuffen (4).
- Tryk på starttast (10).

LED  lyser.

- Fyld lunkent vand i den tomme vandbeholder (16) op til markeringen **0,5l** og opløs 2 Bosch afkalkningstabletter deri.
- Tryk på starttast (10).

Serviceprogrammet løber nu ca. 10 minutter.

LED  lyser.

- Sæt en beholder med et volumen på min. 0,5 liter under udløbet fra mælkeskummen (6).
- Åbn mælkeskummen (6) ved at trække den ud.

Serviceprogrammet løber nu ca. 12 minutter.

LED  lyser.

- Skyl vandbeholderen (16) med vand op til markeringen **max**.
- Tryk på starttast (10).

Serviceprogrammet løber nu ca. 30 sekunder og skylles maskinen.

LED  lyser.

- Luk mælkeskummen (6) ved at trykke den ind.

Serviceprogrammet løber nu ca. 8 minutter.

LED  lyser.

- Tøm drypskålen (8) og indsæt den igen.



Hvis der bruges et filter, skal dette nu ind-sættes igen.

Maskinen er færdigt rengjort, afkalket og er driftklar igen.

## Frostbeskyttelse

 **For at undgå skader på grund af frost under transport og opbevaring skal maskinen tømmes helt forinden.**

**Info:** Maskinen skal være driftklar, og vandbeholderen (16) skal være fyldt.

1. Stil en stor beholder under udløbet fra mælkeskummen (6).
2. Tryk på dampstast (11).  
LED  blinker, maskinen opvarmer nu i ca. 20 sekunder.
3. Når LED  lyser, åbnes mælkeskummen (6) ved at trække den ud; lad den dampe af i ca. 15 sekunder.
4. Maskinen slukkes over hovedafbryderen **O/I** (9).
5. Vandbeholderen (16) og drypskålen (8) tømmes.

## Tilbehør

Følgende tilbehør kan købes i handlen eller over kundeservicen.

Ordrenummer	Handel	Kundetjeneste
Rengørings-tabletter	TCZ6001	310575
Afkalknings-tabletter	TCZ6002	310967
Vandfilter	TCZ7003	467873
Fedt (tube)	–	311368

## Bortskaffelse

Emballagen skal bortskaffes på miljøvenlig vis. Maskinen er mærket iht. det europæiske direktiv 2002/96/EC om affald af elektriske og elektroniske produkter (waste electrical and electronic equipment-WEEE). Direktivet fastsætter fælles EU-regler om tilbagesøgelse, håndtering og genbrug af elskrot. Du kan få nærmere informationer om aktuelle muligheder for bortskaffelse i faghandlen.

## Reklamationsret

På dette apparat yder Bosch 2 års reklamationsret. Købsnota skal altid vedlægges ved indsendelse til reparation, hvis denne ønskes udført indenfor retten til reklamation. Medfølger købsnota ikke, vil reparationen altid blive udført mod beregning.

### Indsendelse til reparation

Skulle Deres Bosch apparat gå i stykker, kan det indsendes til vort serviceværksted: BSH Hvidevarer A/S, Telegrafvej 4, 2750 Ballerup, tlf. 44 89 88 10.

Ret til ændringer forbeholdes.



## Sådan afhjælper du nemt selv problemer

Problem	Årsag	Løsning
Kværnen maler ingen kaffebønner.	Bønnerne falder ikke ind i kværnen (for olieholdige bønner).	Bank let på bønnebeholderen (1). Skift evt. kaffetype. Med tom bønnebeholder (1) tørres denne af med en tør klud.
Udtagning af varmt vand ikke mulig.	Mælkeskummeren (6) er tilsmudset.	Rengør mælkeskummeren (6), se kapitlet "Pleje og daglig rengøring".
For lidt eller slet ingen mælkeskum.	Mælkeskummeren (6) er tilsmudset.	Rengør mælkeskummeren (6), se kapitlet "Pleje og daglig rengøring".
	Maskinen er stærkt tilkalket.	Afkalk maskinen.
	Uegnet mælk.	Brug mælk med mindst 1,5 % fedtindhold.
Kaffen løber kun i dryp, eller der løber ingen kaffe mere.	Formalingsgraden er indstillet for fint, eller kaffepulveret er for fint.	Stil formalingsgraden grovere eller brug mere grovkornet kaffepulver.
	Maskinen er stærkt tilkalket.	Afkalk maskinen.
Kaffen har ingen "crema".	Uegnet kaffetype.	Anvend en kaffesort med en større andel af Robustabønner.
	Bønnerne er ikke længere friskristede.	Brug friske bønner.
	Formalingsgraden passer ikke til kaffebønnerne.	Indstil formalingsgraden på fin.
Kaffen er for "sur".	Formalingsgraden er indstillet for groft, eller kaffepulveret er for grovkornet.	Stil formalingsgraden finere eller brug mere finkornet kaffepulver.
	Uegnet kaffetype.	Brug en mørkere ristning.
<b>Kan problemerne ikke afhjælpes, skal man ubetinget kontakte vores hotline!</b>		

## Sådan afhjælper du nemt selv problemer

Problem	Årsag	Løsning
Kaffen er for "bitter".	Formalingsgraden er indstillet alt for fint, eller kaffepulveret er alt for fint.	Stil formalingsgraden grovere eller brug mere grovkornet kaffepulver.
	Uegnet kaffetype.	Skift kaffetype.
Vandfiltret holder sig ikke i vandbeholderen (16).	Vandfilteret er ikke fastgjort korrekt.	Tryk vandfilteret lige og fast ned i vandbeholderens tilslutning.
Kaffegrumset er ikke kompakt og for vådt.	Formalingsgraden er indstillet for fint eller for groft, eller der anvendes for lidt formallet kaffe.	Stil formalingsgraden grovere eller finere eller brug 2 strøgne knivspidser kaffepulver.
LED'en  blinker.	Tilsmudset bryggeenhed (5).	Rengør bryggeenheden (5).
	Der er for meget pulverkaffe i bryggeenheden (5).	Rengør bryggeenheden (5) (Fyld maks. 2 strøgne kaffeskeer kaffepulver på).
	Bryggeenhedens mekanik er tungtgående.	Tag bryggeenheden ud og behandl den med specialfedt (best. nr. 311368), se kapitlet "Pleje og daglig rengøring".
Stærkt svingende kaffe- eller mælkeskumskvalitet.	Maskinen er tilkalket.	Afkalk maskinen efter vejledningen med to afkalkningstabletter.
Drypvand på den indvendige maskinbund, når drypskålen (8) er taget ud.	Drypskålen (8) er taget ud for tidligt.	Tag først drypskålen (8) ud nogle sekunder efter den sidste udtagning af en drik.
LED'en  lyser.	Bryggeenheden(5) mangler eller er ikke registreret.	Sluk for maskinen med indsat bryggeenhed (5), vent tre sekunder og tænd igen.
<b>Kan problemerne ikke afhjælpes, skal man ubetinget kontakte vores hotline!</b>		

## Sådan afhjælper du nemt selv problemer

Problem	Årsag	Løsning
Fabrikkens indstillinger er blevet ændret og skal aktiveres igen ("Reset").	Der er foretaget egne indstillinger, som ikke længere ønskes.	Maskinen slukkes over hovedafbryderen <b>O/I</b> (9). Hold servicetasten (12) og damp-tasten (11) nede og tænd for maskinen med hovedafbryderen <b>O/I</b> (9). Bekræft derefter med starttast (10). Fabrikkens indstillinger er aktiveret.
LED'erne  blinker.	Der er en fejl i maskinen.	Ring til vores hotline.
LED'erne  blinker.	Forkert spænding.	Maskinen må kun bruges med 220 V-240 V.
LED'erne  blinker.	Omgivelsestemperaturen er for kold.	Brug maskinen ved temperaturer > 5° C.
<b>Kan problemerne ikke afhjælpes, skal man ubetinget kontakte vores hotline!</b>		

## Tekniske data

EI-tilslutning (spænding/frekvens)	220-240 V / 50-60 Hz
Opvarmningens effekt	1600 W
Maks. pumpetryk, statisk	15 bar
Maks. volumen vandbeholder (uden filter)	1,7 l
Maks. volumen bønnebeholder	300 g
Tilledningens længde	100 cm
Mål (h x b x d)	385 x 280 x 479 mm
Vægt, ikke fyldt	9,3 kg
Kværnens art	Keramik

## Innholdsfortegnelse

Inkludert i leveringen .....	24
Oversikt .....	24
Betjeningselementer .....	25
– Strømbryter <b>O/I</b> .....	25
– Servicetast  .....	25
– Dampstast  .....	25
– Starttast  .....	25
– LED-indikator .....	25
– Dreieknapp "Kaffestyrke" .....	26
– Dreieknapp "Valgmuligheter for kaffedrikker" .....	26
– Melkeskummer .....	26
Før første bruk .....	26
Vannfilter .....	27
Innstillinger .....	28
– Hardhet på vannet .....	28
– Automatisk deaktivering .....	29
– Stille inn bryggetemperatur .....	29
– Innstilling av malingsgrad .....	29
Lage kaffedrikker med kaffebønner .....	30
Lage kaffedrikker med malt kaffe .....	30
Lage varmt vann .....	30
Lage melkeskum .....	31
Pleie og daglig rengjøring .....	31
– Rengjøring av melkeskummer .....	32
– Rengjøring av kokeenheten .....	33
Råd om energisparing .....	34
Serviceprogram .....	34
Frostbeskyttelse .....	35
Tilbehør .....	35
Avfallshåndtering .....	36
Garanti .....	36
Små problemer du kan løse selv .....	37
Tekniske data .....	39

Kjære kaffeelsker!

Gratulerer så hjertelig med kjøpet av denne helautomatiske espressomaskinen fra Bosch.

## Sikkerhetsanvisninger

**Bruksanvisningen må leses nøye, følges og oppbevares! Hvis du gir enheten videre til en annen person, må du legge ved bruksanvisningen.**

**Denne helautomatiske espressomaskinen er designet for å lage små mengder med kaffe til privat bruk eller for bruk i ikke-kommersielle, husholdningslignende miljøer som for eksempel små kantiner for butikker, kontorer, landbruk eller andre mindre næringsforetak, eller for bruk av gjester ved bed-and-breakfast- og andre små hoteller av lignende type.**

### **Fare for elektrisk støt!**

Kaffemaskinen må kun kobles til og brukes i samsvar med informasjonen på typeskiltet for maskinen.

Den må ikke benyttes dersom nettkabelen eller maskinen er skadet på noen som helst måte.

Maskinen skal kun benyttes innendørs og ved romtemperatur.

Personer (også barn) med reduserte sansevner eller mentale ferdigheter eller som ikke har den erfaringen og kunnskapen som kreves, skal ikke ta apparatet i bruk. Unntak gjelder bare hvis de har tilsyn eller har blitt forklart hvordan apparatet skal håndteres av en person som er ansvarlig for sikkerheten deres.

Hold barn borte fra maskinen. Barn må være under tilsyn for å unngå at de leker med maskinen.

Dra straks ut kontakten dersom det oppstår en feil.

For å unngå personskader, må reparasjoner av maskinen, som f.eks. utskiftning av en skadet nettkabel, kun utføres av en representant fra vår kundeservice.

Maskinen og strømkabelen må aldri senkes ned i vann.

Ikke putt fingre eller hånden ned i kaffekvernen.

Maskinen må kun brukes i frostfrie rom.

### Fare for skålding!

Kranen/uttaket (6) til melkeskummen kan bli svært varm. La den avkjøle seg etter bruk før du tar i den.

Maskinen skal ikke brukes med mindre melkeskummen (6) er satt helt sammen og montert.

### Kvelningsfare!

La aldri små barn leke med innpakningsmaterialet.



## Inkludert i leveringen

(se oversiktsbildet fremst i bruksanvisningen)

- a** Helautomatisk espressomaskin TES501
- b** Bruksanvisning
- c** Målestrips for vannets hardhet
- d** Kaffeskje
- e** Fett (tube)

## Oversikt

**Bildene A, B, C, D og E** på utbrettsidene

- 1** Kaffebønnebeholder
- 2** Aromadeksel
- 3** Dreievelger for finhetsgrad på malingen
- 4** Skuff for kaffepulver (kaffepulver / rengjøringstablett)
- 5** Kokeenhet (**bilde E**)
  - a)** Kokeenhet
  - b)** Dør
  - c)** Trykkast
  - d)** Lås
- 6** Melkeskummer (**bilde C**)
  - a)** Dampventil
  - b)** Metallhylse
  - c)** Funksjonsrør
  - d)** Funksjonskjerne
  - e)** Lufthull
- 7** Kaffeuttak som kan reguleres i høyden
- 8** Dryppeskål (**bilde D**)
  - a)** Deksel
  - b)** Kaffegrutbeholder
  - c)** Dryppeskål kaffeuttak
  - d)** Dryppeplate kaffeuttak
  - e)** Flottør
- 9** Strømbryter **O/I**
- 10** Starttast 
- 11** Dampstast 
- 12** Servicetast 
- 13** Dreieknapp "Kaffestyrke"
- 14** Dreieknapp "Valgmuligheter for kaffedrikker"
- 15** LED-indikator
- 16** Avtakbar vanntank
- 17** Løkk til vanntanken
- 18** Kaffeskje (hjelp til å sette inn vannfilter)
- 19** Oppbevaringsrom for kaffeskje
- 20** Strømkabel med oppbevaringsrom



## Betjeningselementer

### **Strømbryter O/I**

Med strømbryteren **O/I** (9) slår du maskinen enten på eller helt av (strømtilførselen brytes).

**Viktig:** Utfør skylleprogrammet før du slår maskinen av, eller bruk servicetasten (12) til å slå den av.

### **Servicetast**

Når servicetasten (12) trykkes kort, skylles maskinen og slås deretter av. Dersom servicetasten (12) blinker, må serviceprogrammet utføres. Når servicetasten (12) trykkes lenge, startes serviceprogrammet. Når serviceprogrammet utføres, blinker servicetasten (12), og den slukkes når programmet er avsluttet.

### **Damptast**











Når damptasten (11) trykkes, produseres det damp til tilberedningen av melkeskummet.

### **Starttast**

Når starttasten (10) trykkes, startes tilberedningen av drikken. Ved å trykke en gang til mens kaffedrikken lages, kan prosessen stoppes før den er fullført.





### **LED-indikator**

Når de respektive lysdiodene lyser og blinker, indikerer det:

- |   |  |
|---|--|
|  lyser     | Vanntanken er tom og må fylles på nytt.  |
|  blinker   | Vannfilteret er oppbrukt og må skiftes.  |
|  lyser     | Kaffebønnebeholderen er tom og må fylles på nytt.  |
|  lyser     | Dampventilen må åpnes eller lukkes.  |
|  blinker   | Alt etter innstilling kommer det damp eller varmt vann ut av melkeskummen.   |
|  lyser     | Når  velges med dreieknappen "Kaffestyrke", lyser symbolet så lenge det tilføres pulverkaffe. |
|  lyser     | Dryppeskålen mangler eller er ikke satt korrekt inn. Sett inn dryppeskålen.  |
|  blinker | Skålene er fulle. Tøm skålene og sett dem inn igjen.   |
|  lyser   | Døra til kokeenheten er åpen. Lukk døra.   |
|  blinker | Ta ut og rengjør kokeenheten.  |



### Dreieknapp "Kaffestyrke"

 Med denne dreieknappen (13) stilles kaffestyrken eller valget for pulverkaffe inn.

	Svært mild
til	Mild
	Normal
	Sterk
	Pulverkaffe

### Dreieknapp "Valgmuligheter for kaffedrikker"

 Med denne dreieknappen (14) velges ønsket drikk og mengde. Dessuten kan brukerinntstillinger endres med den.

	Liten espresso
til	Espresso
	Liten Café Crème
	Café Crème
	Stor Café Crème
<hr/>	
	2 små espresso
til	2 espresso
	2 små Café Crème
	2 Café Crème
	2 store Café Crème

### Melkeskummer

Melkeskummersen (6a) kan åpnes og lukkes ved at den trekkes ut og presses inn.

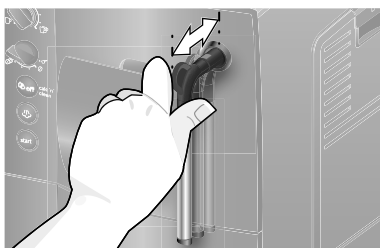

## Før første bruk

### Generelt

Det må kun fylles rent, kaldt vann uten kullsyre, og kaffebønneblandinger, helst for espresso eller automater, i de respektive beholderne. Det må ikke benyttes kaffebønner som er glaserte, karamelliserte eller som på annen måte er sukkerholdige, da disse vil forårsake at kokeenheten tilstoppes.





På denne maskinen kan du stille inn hardheten på vannet. Forhåndsinnstillingen for hardheten på vannet er 4. Mål hardheten på det vannet som brukes med den vedlagte teststripsen. Dersom testen viser en annen verdi enn 4, må maskinen programmeres tilsvarende etter igangsettingen (se "Hardhet på vannet" i kapittel "Innstillinger" på side 28).

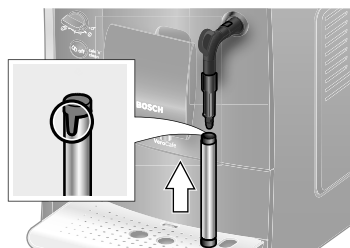

### Ta i bruk maskinen

1. Plasser den helautomatiske espressomaskinen på et jevnt og plant underlag som tåler vekten av maskinen og ikke skades av eventuelt vannsøl. Ventilasjonsåpningene i maskinen må ikke tildekkes.
2. Trekk nettpluggen ut av oppbevaringsrommet for kabelen (20) og kople den til. Passende lengde kan stilles inn ved å skyve tilbake og trekke ut. Plasser da maskinen med baksiden mot f.eks. bordkanten og trekk kabelen **ned** eller skyv den **opp**.
3. Monter melkeskummersen. Bruk bare maskinen når melkeskummersen (6) er satt komplett sammen og montert.



4. Vipp opp lokket på vanntanken (17).

5. Ta av vannbeholderen (16), skyll den og fyll den med friskt, kaldt vann. Vær oppmerksom på **max**-merket.
6. Sett vanntanken (16) rett på og trykk den helt ned.
7. Lukk lokket (17) igjen.
8. Fyll kaffebønnebeholderen (1) med kaffebønner (for tilberedning med kaffepulver, se kapittel "se kapittel "Lage kaffedrikker med malt kaffe" på side 30).
9. Slå maskinen på med strømbryteren **O/I** (9). LED  blinker, og LED  lyser.
10. Sett en beholder under melkeskummerens (6) utløp.
11. Trekk melkeskummen (6) forsiktig ut for å åpne den. Maskinen gjennomspylers melkeskummen (6) med vann. LED  blinker.
12. Når LED  lyser, må du presse melkeskummen (6) inn for å lukke den.

Maskinen varmes opp og skylles. Det renner litt vann ut av kaffeuttaket. Når tastene  (12),  (11) og  (10) lyser, er maskinen klar til bruk.

### Slå maskinen av

Dersom maskinen ikke brukes i løpet av en time, skylles den automatisk og slås av (varigheten kan stilles inn, se "Automatisk deaktivering" i kapittel "Innstillinger" på side 28).

**Unntak:** Dersom det bare lages varmt vann eller damp, slås maskinen av uten skylling.

Trykk på servicetasten (12) for å slå maskinen av manuelt tidligere. Maskinen skylles og slås av.

**Merk:** Ved første bruk, etter at serviceprogrammet er gjennomført, eller dersom maskinen ikke har vært i bruk på en stund, har første drikk ikke full aroma ennå og bør derfor ikke drikkes.



Når du tar i bruk denne helautomatiske espressomaskinen for første gang vil du ikke

få en luftig og god "Crema" før du har laget noen kopper med kaffe.

Ved bruk i lengre tid er det normalt at det dannes vanddråper i ventilasjonsåpningene.

## Vannfilter

Et vannfilter kan redusere kalkavleiringene. Før et nytt vannfilter kan tas i bruk, må det skylles. Gå da fram på følgende måte:

1. Press vannfilteret hardt inn i den tomme vanntanken ved hjelp av kaffeskjeen (18).
  2. Fyll vanntanken (16) med vann opp til **max**-merket.
  3. Sett dreieknappen  (13) i stilling .
  4. Hold tast  (11) og  (12) trykket samtidig i minst 5 sekunder.  "av" eller  "på" begynner å lyse.
  5. Ved å trykke på starttasten (10) stiller du inn "på".
  6. Starttasten (10) må holdes trykket i minst 5 sekunder for å bekrefte. Alle lysdioder tennes kort.
  7. LED  blinker og LED  lyser.
  8. Sett en beholder på ca 0,5 liter under melkeskummerens (6) utløp.
  9. Åpne melkeskummen (6) ved å trekke den ut. LED  blinker.
  10. Det strømmer vann gjennom filteret og skyller det.
  11. Når LED  lyser, kan du lukke melkeskummen (6) ved å presse den inn.
  12. Tøm beholderen.
- Maskinen er nå klar til bruk igjen.

**Info:** Gjennom skyllingen av filteret ble samtidig innstillingen for filterskiftindikatoren (= LED  blinker) aktivert.

Hvis denne meldingen vises på skjermen, eller senest etter 2 måneders bruk, har ikke lenger vannfilteret noen effekt. Av hygieniske grunner, og for at maskinen ikke skal få et kalkbelegg (dette kan skade maskinen), skal filteret skiftes. Reservefilter kan kjøpes hos forhandleren (TCZ7003) eller hos kundeservice (467873). Dersom det ikke settes inn et nytt filter, må innstillingen for filteret endres som beskrevet i kapittel "Hardhet på vannet".

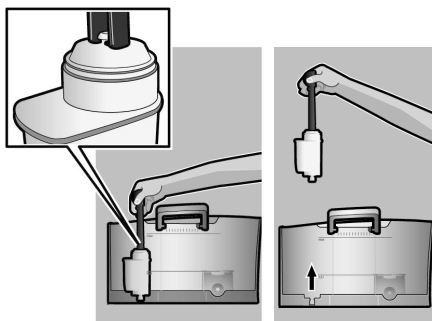

**Info:** Med filterindikatoren kan du merke av for måneden da du satte inn filteret. Du kan også merke av for måneden når du neste gang må skifte filter (senest etter to måneder).

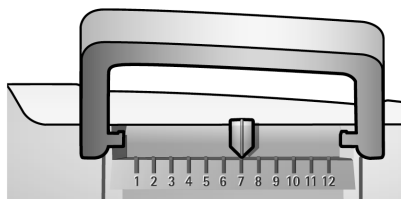

**Info:** Dersom maskinen ikke har vært i bruk på lenge (f.eks. i ferien), bør det innsatt filteret gjennomspyles før bruk. Lag da en kopp varmt vann og slå den ut.

## Innstillinger

Du har mulighet til å tilpasse innstillingene individuelt.

Du kan stille inn:







### Hardhet på vannet

På denne maskinen kan du stille inn hardheten på vannet. Det er viktig å stille inn korrekt hardhet på vannet som benyttes, slik at maskinen kan vise når den bør avkalkes. Forhåndsinnstillingen for hardheten på vannet er 4. Hardheten på vannet kan kontrolleres ved hjelp av teststripsene som følger med maskinen. Ditt lokale vannverk vil også kunne opplyse om hardheten på springvannet der du bor.

Hold teststripsen nede i vannet noen sekunder og ta den opp og rist forsiktig. Resultatet kan avleses etter ett minutt.

Trinn	Hardhet på vann	
	Tysk (°dH)	Fransk (°fH)
1	1-7	1-13
2	8-14	14-25
3	15-21	26-38
4	22-30	39-54

Gå fram på følgende måte dersom en annen hardhet på vannet enn den forhåndsinnstilte skal stilles inn, eller dersom det brukes vannfilter:



1. Sett dreieknappen (13) i stilling .
2. Hold tast  (11) og  (12) trykket samtidig i minst 5 sekunder. Antallet lysdioder som nå lyser, symboliserer innstilt hardhet på vannet.
3. Trykk så starttaste (10) gjentatte ganger, helt til ønsket hardhet på vannet lyser, f. eks. lyser LED ,  og  for verdien 3 for hardhet på vannet.
4. Hold starttasten (10) trykket i minst 5 sekunder. De innstilte lysdiodene begynner å blinke. Valgt hardhet på vannet er lagret.

**Viktig:** Gå fram på følgende måte ved bruk av vannfilter (ekstrautstyr best.nr. 461732), se kapittel "Vannfilter" på side 27.



**Merk:** Dersom ingen tast trykkes i løpet av 90 sekunder, går maskinen over i standby-modus uten å lagre. Tidligere lagret hardhet på vannet beholdes.

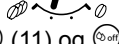

### Automatisk deaktivering





Her bestemmer du hvor lang tid maskinen skal vente etter siste drikk ble laget før den automatisk slår seg av. Du kan stille inn et tidsintervall fra 15 minutter til 4 timer. Standardinnstillingen er 1 time, dette tidsintervallet kan gjøres kortere for å spare energi.





1. Sett dreieknappen (13) i stilling  (13) i stilling .
2. Hold tast  (11) og  trykket samtidig i minst 5 sekunder. Antallet lysdioder som nå lyser, symboliserer innstilt tid for når maskinen skal slås av.
3. Trykk så gjentatte ganger på starttasten (10), helt til ønsket tid for når maskinen skal slå seg av, begynner å lyse:

 = 15 minutter

 og  = 30 minutter

,  og  = 45 minutter

, ,  og  = 1 time

, ,  og  = 2 timer









, , ,  og  = 4 timer

4. Hold starttasten (10) trykket i minst 5 sekunder. De innstilte lysdiodene begynner å blinke. Valgt tid for å slå av maskinen er lagret.

**Merk:** Dersom ingen tast trykkes i løpet av 90 sekunder, går maskinen over i standby-modus uten å lagre. Den tidligere lagrede tiden for når maskinen skal slås av, beholdes.

### Stille inn bryggetemperatur

Også bryggetemperaturen kan stilles inn.

1. Sett dreieknappen (13) i stilling .
2. Hold tast  (11) og  trykket samtidig i minst 5 sekunder. Antallet lysdioder som nå lyser, symboliserer innstilt bryggetemperatur.
3. Trykk så gjentatte ganger på starttasten (10), helt til ønsket temperatur begynner å lyse:  
LED  = lav  
LED  og  = middels  
LED ,  og  = høy
4. Hold starttasten (10) trykket i minst 5 sekunder. De innstilte lysdiodene begynner å blinke. Valgt temperatur er lagret.

**Merk:** Dersom ingen tast trykkes i løpet av 90 sekunder, går maskinen over i standby-modus uten å lagre. Tidligere lagret bryggetemperatur beholdes.

### Innstilling av malingsgrad

Ved hjelp av dreievelgeren (3) for finhetsgrad på malingen kan du stille inn hvor fint du ønsker å male kaffepulveret.

### **OBS**

Finhetsgraden skal kun endres når kvernen arbeider! Hvis ikke, kan maskinen skades. Ikke putt fingre eller hånden ned i kaffekvernen.

- Mens kvernen er i gang stilles dreievelgeren (3) inn mellom fint kaffepulver (a: dreies mot urviseren) og grovere kaffepulver (b: dreies med urviseren).

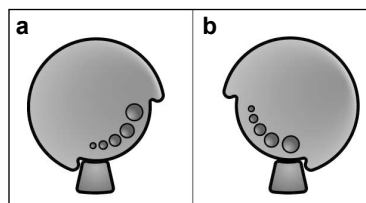

**Info:** Du vil først merke den nye innstillingen etter at du har laget en par kopper kaffe.

**Tips:** Bruk finere maling til mørke kaffebønner, grovere maling til lyse kaffebønner.

## Lage kaffedrikker med kaffebønner

Denne helautomatiske espressomaskinen maler nymalt kaffe for hver brygging.

**Tips:** Bruk helst kaffebønneblandinger for espresso- eller helautomatiske espressomaskiner. Kaffebønnene skal oppbevares kjølig og innelukket eller dypfrys for optimal kvalitet. Kaffebønnene kan også males dypfryst.

**Viktig:** Fyll opp vanntanken (16) hver dag med friskt vann. Du må passe på at det alltid er nok vann i vanntanken (16).

Det er mulig å lage ulike kaffedrikker ved helt enkelt å trykke på en knapp.

### Tilberedning

Maskinen må være klar til bruk.

1. Forvarmet(e) kopp(er) settes under kaffeuttaket (7).

**Tips:** Når du skal lage lite espresso, må du alltid forvarme koppen, f.eks. med varmt vann.

2. Velg ønsket kaffe og ønsket mengde ved å vri på den øverste dreieknappen (14).
3. Velg ønsket styrke på kaffen ved å vri på den nederste dreieknappen (13).
4. Trykk på starttasten (10).

Maskinen brygger kaffen og fyller den deretter i koppen(e).

Ved å trykke en gang til på starttasten (10) kan du avbryte prosessen før den er ferdig.

## Lage kaffedrikker med malt kaffe

Denne helautomatiske espressomaskinen kan også brukes med malt kaffe (ikke frysetørret kaffe).

**Viktig:** Fyll opp vanntanken (16) hver dag med friskt vann. Du må passe på at det alltid er nok vann i vanntanken (16).

### Tilberedning

1. Åpne skuffen for kaffepulver (4).
2. Fyll maks. 2 strøknø kaffeskjeer med kaffe på skuffen for kaffepulver.  
**Merk:** Fyll ikke hele kaffebønner eller frysetørret kaffe på skuffen.
3. Lukk skuffen for kaffepulver (4).
4. Sett den nederste dreieknappen (13) på symbol .
5. Trykk på starttasten (10).

Maskinen brygger kaffen og fyller den i koppen.

## Lage varmt vann

### Fare for å brenne seg!

Melkeskummeren (6) blir svært varm. Grip bare tak i plastdelen på melkeskummeren (6).

Maskinen må være klar til bruk.

1. Sett en forvarmet kopp eller et glass under melkeskummerens (6) utløp.
2. Åpne melkeskummeren (6) ved å trekke den ut. Maskinen varmer opp. Varmt vann renner i ca. 40 sekunder ut av melkeskummerens (6) utløp.
3. Stopp prosessen ved å presse inn melkeskummeren (6).

## Lage melkeskum

### ⚠ Fare for å brenne seg!

Melkeskummen (6) blir svært varm. Grip bare tak i plastdelen på melkeskummen (6).

**Tips:** Skum først opp melken og lag deretter kaffen, eller skum opp melken separat og hell den på kaffen.

Maskinen må være klar til bruk.

1. Trykk tast ☺ (11).  
Tast ☺ blinker. Maskinen varmes nå opp i ca. 20 sekunder.
2. Så snart tast og LED ☺ lyser, fører du melkeskummen ned til bunnen av en kopp eller et glass som er fylt opp med melk en tredel.
3. Åpne melkeskummen (6) ved å trekke den ut.

### ⚠ Fare for å brenne seg!

Dampen som kommer ut, er svært vann. Den kan føre til væskesprut. Berør ikke hylsen, og rett den ikke mot personer.

4. Skum opp melken.
5. Lukk melkeskummen (6) ved å presse den inn.

**Tips:** For å få best melkeskum, må du bruke kald melk med et fettinnhold på minst 1,5%, hvis det er mulig.

**Viktig:** Det er vanskelig å fjerne tørkede melkerester, derfor er det **tvingende nødvendig** å rengjøre melkeskummen (6) med lunkent vann etter hver bruk.

## Pleie og daglig rengjøring

### ⚠ Fare for elektrisk støt!

Trekk alltid ut nettpluggen før du utfører rengjøringen.

Dypp aldri maskinen ned i vann.

Bruk ikke damprensere.

- Tørk av utsiden på maskinen med en myk, fuktig klut.
- Ikke bruk skurekluter eller rengjøringsmidler.
- Rester av kalk, kaffe, melk eller avkalkingsmiddel skal alltid fjernes umiddelbart. Under slike rester kan det danne seg korrosjon.
- Trekk dryppeskålen (8c) med kaffegrutbeholderen (8b) ut mot forsiden. Ta av dekslet (8a) og dryppeplaten (8d). Tøm og rengjør dryppeskålen og kaffegrutbeholderen.
- Ta ut og rengjør skuffen for kaffepulver (4).

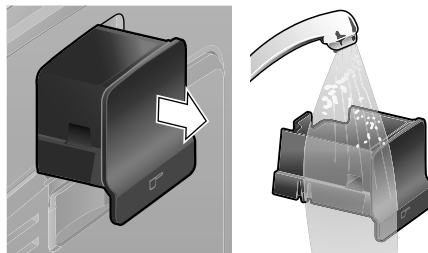

- Demonter flottøren (8e) og rengjør den med en fuktig klut.

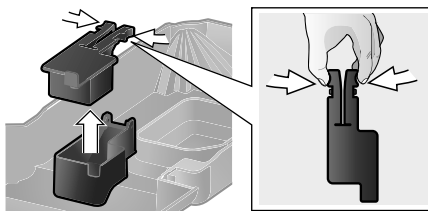

- Følgende komponenter skal **ikke vaskes i oppvaskmaskin**: Deksel (8a), flottør (8e), skuffe for kaffepulver (4), kokeenhet (5a).

- Følgende komponenter er egnet for oppvaskmaskin: Dryppeskål (8c), kaffegrutbeholder (8b), dryppeplate (8d), aromadeksel (2) og kaffeskje (18).
- Tørk av maskinen innvendig (opp-samlingsbeholderne og skuffen for kaffepulver).

**Viktig:** Dryppeskålen (8c) og kaffebeholderen (8b) må tømmes og rengjøres daglig for å forhindre soppdannelse.

**Merk:** Dersom maskinen i kald tilstand slås på med strømbryteren **O/I** (9), eller slås automatisk av etter at kaffen er trukket, skylles maskinen automatisk. Systemet rengjør med andre ord seg selv automatisk.

**Viktig:** Dersom maskinen ikke skal benyttes i en lengre periode (f.eks. i forbindelse med ferier), bør hele enheten, inkludert melkesystemet og kokeenheten rengjøres grundig.

### **Rengjøring av melkeskummer**

Melkeskummeren (6) bør rengjøres etter hver bruk for å fjerne rester.

**Viktig:** La melkeskummeren avkjøles før du tar den av.

Ta fra hverandre melkeskummeren for å rengjøre den:

1. Grip i metallhylsen for å ta den av, og trekk den av nedover.



2. Vri funksjonskjernen (6d) mot urviseren og ta den av.

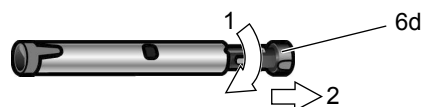

3. Ta ut funksjonsrøret (6c).

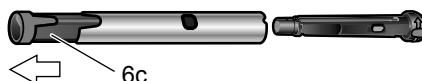



4. Rengjør de enkelte delene med oppvaskvann og en myk børste. Legg dem ved behov i bløt i varmt oppvaskvann. Rengjør lufthullet (6e) grundig.

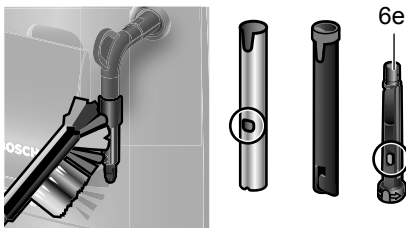

5. Skyll alle delene med rent vann og tørk dem.  
6. Sett funksjonskjernen (6d) og funksjonsrøret (6c) sammen i metallhylsen.

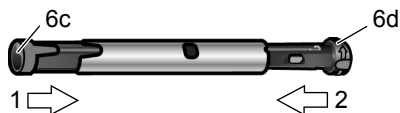

7. Vri funksjonskjernen med urviseren til merkene ligger ved siden av hverandre.



8. Sett melkeskummeren på dampventilen. Kontroller at det røde merket på dampventilen er skjult.



### ⚠ Fare for skålding!

Bruk bare maskinen når melkeskummeren (6) er satt komplett sammen og montert.

### Rengjøring av kokeenheten

Rengjør kokeenheten regelmessig!

Automatisk forrengjøring av kokeenheten: Trykk kort på servicetasten (12). Maskinen skylles, dersom det på forhånd ble trukket kaffe. Deretter slår den seg av.

I tillegg til det automatiske rengjøringsprogrammet bør kokeenheten (5a) regelmessig tas ut for rengjøring (**bilde E** fremst i bruksanvisningen).

1. Slå maskinen av med strømbryteren **O/I** (9). Ingen taster lyser.
2. Åpne døren (5b) til kokeenheten.
3. Skyv den røde låseanordningen (5d) på kokeenheten helt til venstre.
4. Trykk på den røde trykketasten (5c), ta tak i håndtaksforsenkningene på kokeenheten og ta den ut.
5. Rengjør kokeenheten (5a) grundig under rennende vann.



**Viktig:** Rengjør uten oppvask- eller andre rengjøringsmidler, og ha ikke enheten i oppvaskmaskinen.

6. Gjør grundig rent inne i maskinen med en fuktig klut og fjern eventuelle kafferester.
7. Tørk av kokeenheten (5a) og inne i maskinen.
8. Deretter settes kokeenheten (5a) helt inn i maskinen igjen.
9. Den røde låseanordningen (5d) skyves helt til høyre, og døren (5b) lukkes.

**Merk:** For et best mulig vedlikehold bør pakningene i kokeenheten settes inn med fett hver gang du har rengjort maskinen grundig. Bruk det anbefalte spesialfettet (best. nr. 311368) og smør inn pakningene med et tynt lag fett.

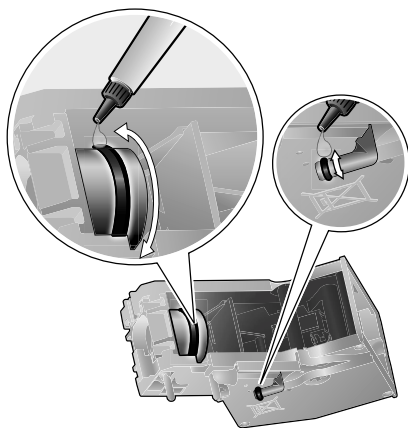

## Råd om energisparing

- Den helautomatiske espressomaskinen slår seg automatisk av etter en time (standardinnstilling). Den forhåndsinnstilte tiden på en time kan forkortes (se "Automatisk deaktivering" i kapittel "Innstillinger" på side 28).
- Slå maskinen av når den helautomatiske espressomaskinen ikke er i bruk. Trykk da på servicetasten (12). Maskinen skylles og slås av.
- Maskinen bør ikke slås av dersom den er i ferd med å lage kaffe eller melkeskum. Dersom du avbryter bryggingen av kaffe eller prosessen med å lage melkeskum fører det til ekstra energiforbruk og mer restevann i dryppeskålen.
- Maskinen skal avkalkes regelmessig for å unngå kalkavleiringer. Kalkavleiringer medfører høyere energiforbruk.

## Serviceprogram

Varighet: ca. 35 minutter

Alt etter bruk, blinker med visse mellomrom servicetasten (12).

Maskinen bør omgående rengjøres og avkalkes med serviceprogrammet. Dersom gjennomføringen av serviceprogrammet ikke skjer i samsvar med bruksanvisningen, kan det oppstå skader på maskinen.

### OBS

Bruk avkalkings- og rengjøringsmidler i samsvar med bruksanvisningen for hvert serviceprogram. Følg sikkerhetsopplysningene på rengjøringsmidlets emballasje.

Serviceprogrammet må ikke under noen omstendigheter avbrytes! Ikke drikk væskene!

Bruk aldri eddik, eddikbaserte midler, sitronsyre eller sitronsyrebaserte midler!

Det må ikke under noen omstendigheter legges avkalkingstabletter i skuffen for kaffepulver (4)!

**Spesielt utviklede og egnede avkalkings- og rengjøringstabletter er å få kjøpt i handelen og hos kundeservice.**

Ordre-nummer	Handel	Kundeservice
Rengjørings-tabletter	TCZ6001	310575
Avkalkings-tabletter	TCZ6002	310967

**Viktig:** Dersom det er satt inn et vannfilter i vanntanken (16), må dette fjernes før serviceprogrammet startes.

Hold servicetasten (12) trykket i minst 5 sekunder for å starte serviceprogrammet.

**Info:** Når programmet er aktivt, blinker servicetasten (12).

LED  tennes.

- Tøm dryppeskålen (8) og sett den tilbake på plass.

Maskinen skyller to ganger.

LED  tennes.

- Åpne skuffen for kaffepulver (4).
- Legg inn en Bosch rengjøringsstablett og lukk skuffen for kaffepulver (4).
- Trykk på starttasten (10).

LED  tennes.

- Fyll lunkent vann på den tomme vanntanken (16) opp til **0,5l** merket og løs opp 2 Bosch avkalkingstabletter i vannet.
- Trykk på starttasten (10).

Serviceprogrammet går nå i ca. 10 minutter.

LED  tennes.

- Sett en beholder på minst 0,5 liter under melkeskummerens (6) utløp.
- Åpne melkeskummeren (6) ved å trekke den ut.

Serviceprogrammet går nå i ca. 12 minutter.

LED  tennes.

- Skyll vanntanken (16) og fyll den opp til **max**-merket med friskt vann.
- Trykk på starttasten (10).

Serviceprogrammet går nå i ca. 30 sekunder og skyller maskinen.

LED  tennes.

- Lukk melkeskummeren (6) ved å presse den inn.

Serviceprogrammet går nå i ca. 8 minutter.

LED  tennes.

- Tøm dryppeskålen (8) og sett den tilbake på plass.



Dersom filter benyttes, må dette settes inn igjen nå.

Maskinen er ferdig rengjort, avkalket og klar til bruk igjen.

## Frostbeskyttelse

 **For å unngå frostskafer under transport og lagring må maskinen på forhånd tømmes fullstendig.**

**Info:** Maskinen må være klar til bruk, og vanntanken (16) må være full.

1. Sett en stor beholder under melkeskummerens (6) utløp.
2. Trykk på damptasten (11).  
LED  blinker. Maskinen varmes nå opp i ca. 20 sekunder.
3. Når LED  lyser, må du åpne melkeskummeren (6) ved å trekke den ut og la den dampe i ca. 15 sekunder.
4. Slå maskinen av med strømbryteren **O/I** (9).
5. Tøm vanntanken (16) og dryppeskålen (8).

## Tilbehør

Følgende tilbehør er å få kjøpt i handelen og hos kundeservice.

Ordre-nummer	Handel	Kundeservice
Rengjørings-tabletter	TCZ6001	310575
Avkalkings-tabletter	TCZ6002	310967
Vannfilter	TCZ7003	467873
Fett (tube)	–	311368

## Avfallshåndtering

Vennligst kast innpakningsmaterialet på en miljø- og forskriftsmessig måte. Dette apparatet er merket i samsvar med de europeiske retningslinene 2002/96/EG angående brukte elektriske og elektroniske apparater (waste electrical and electronic equipment-WEEE). Retningslinjene fastsetter rammene i hele EU for retur og avfallshåndtering av gammelt utstyr. Faghandelen kan gi opplysninger om aktuelle avfallsmottak.

## Garanti

For dette apparatet gjelder de garantibetingelser som er oppgitt av vår representant i de respektive land. Detaljer om disse garantibetingelsene får du ved å henvende deg til elektrohandelen der du har kjøpt apparatet. Ved krav i forbindelse med garantiytelser, er det i alle fall nødvendig å legge fram kvittering for kjøpet av apparatet.

Det tas forbehold om endringer.

## Små problemer du kan løse selv

Problem	Årsak	Løsning
Kvernen maler ikke kaffebønner.	Kaffebønnene faller ikke ned i kvernen (bønnene er for glatte/oljete).	Bank lett på kaffebønnebeholderen (1). Bytt eventuelt til en annen kaffesort. Når kaffebønnebeholderen er tom (1), må du tørke den ren innvendig med en tørr klut.
Det er ikke mulig å lage varmt vann.	Melkeskummeren (6) er tilsmusset.	Rengjør melkeskummeren (6), se kapittel "Pleie og daglig rengjøring".
For lite eller ikke melkeskum.	Melkeskummeren (6) er tilsmusset.	Rengjør melkeskummeren (6), se kapittel "Pleie og daglig rengjøring".
	Det er mye kalkavleiringer i maskinen.	Avkalk maskinen.
	Uegnet melketype.	Bruk kald melk med minst 1,5 % fett.
	Melkeskummeren (6) er ikke satt korrekt sammen.	Fukt melkeskummedelene og press dem hardt sammen.
Det drypper bare kaffe, eller det kommer ingen kaffe i det hele tatt.	Malingsgraden er innstilt på for fin maling, eller det ferdigmalte kaffepulveret som benyttes er for finmalt	Still inn en grovere malingsgrad, eller bruk grovere kaffepulver.
	Det er mye kalkavleiringer i maskinen.	Avkalk maskinen.
Kaffen får ikke noe skumlag ("Crema").	Kaffesorten egner seg ikke.	Bruk en kaffesort med en større andel Robusta kaffebønner.
	Kaffebønnene er ikke nybrente.	Bruk kaffebønner som er nybrente.
	Malingsgraden er ikke tilpasset kaffebønnene.	Still inn fin malingsgrad.
Kaffen er for "sur".	Malingsgraden er innstilt på for grov maling, eller det ferdigmalte kaffepulveret som benyttes er for grovt malt.	Still inn en finere malingsgrad, eller bruk finere kaffepulver.
	Kaffesorten egner seg ikke.	Bruk mørkere brente kaffebønner.
<b>Hvis problemer ikke lar seg løse skal du ringe hjelpelinjen!</b>		

## Små problemer du kan løse selv

Problem	Årsak	Løsning
Kaffen er for "bitter".	Malingsgraden er innstilt på for fin maling, eller det ferdigmalte kaffepulveret som benyttes er for finmalt.	Still inn en grovere malingsgrad, eller bruk grovere kaffepulver.
	Kaffesorten egner seg ikke.	Bytt til en annen kaffesort.
Vannfilteret holder ikke i vanntanken (16).	Vannfilteret er ikke festet på korrekt måte.	Sett vannfilteret rett ned i koblingen mot vanntanken og trykk det på plass.
Kaffegruten er ikke kompakt og for våt.	Malingsgraden er enten for fin eller for grov eller det brukes for lite kaffepulver.	Still inn grovere eller finere malingsgrad, eller bruk 2 strøkne måleskjeer kaffepulver.
LED  blinker.	Tilsmusset kokeenhet (5).	Rengjør kokeenheten (5).
	For mye pulverkaffe i kokeenheten (5).	Rengjør kokeenheten (5) (Fyll på maks. 2 strøkne kaffeskjeer med kaffepulver).
	Kokeenhetens mekanisme er tungt bevegelig.	Ta ut kokeenheten og behandle dem med spesielt tilpasset fett (best. nr. 311368), se kapittel "Pleie og daglig rengjøring".
Svært varierende kaffe- eller melkeskumkvalitet.	Maskinen er forkalket.	Avkalk maskinen med to avkalkingstabletter i samsvar med bruksanvisningen.
Vanndråper på den innvendige bunnen av maskinen når dryppeskålen (8) er tatt ut.	Dryppeskålen (8) ble tatt ut for tidlig.	Vent med å ta ut dryppeskålen (8) til det har gått noen sekunder etter at siste drikken ble laget.
LED  lyser.	Kokeenheten (5) mangler eller ble ikke identifisert.	Slå av maskinen med innsett kokeenhet (5), vent i tre sekunder og slå den på igjen.

**Hvis problemer ikke lar seg løse skal du ringe hjelpelinjen!**

## Små problemer du kan løse selv

Problem	Årsak	Løsning
Fabrikkinnstillingene ble endret og skal aktiveres igjen ("Reset").	Det er utført egne innstillinger som ikke lenger ønskes.	Slå maskinen av med strømbryteren <b>O/I</b> (9). Hold servicetasten (12) og damp-tasten (11) trykket og slå maskinen på med strømbryteren <b>O/I</b> (9). Bekreft deretter med starttasten (10). Fabrikkinnstillingene er nå aktivert.
Lysdiodene  blinker.	Det har oppstått en feil.	Ring til vår support.
Lysdiodene  blinker.	Feil spenning.	Bruk bare maskinen med 220V-240V.
Lysdiodene  blinker.	For kald omgivelsestemperatur.	Bruk maskinen ved en temperatur >5°C.
<b>Hvis problemer ikke lar seg løse skal du ringe hjelpelinjen!</b>		

## Tekniske data

Elektrisk tilkopling (spenning/frekvens)	220-240 V / 50-60 Hz
Varmeeffekt	1600 W
Maks. pumpetrykk, statisk	15 bar
Maks. volum vanntank (uten filter)	1,7 l
Maks. volum kaffebønnebeholder	300 g
Lengde på tilførselsledning	100 cm
Dimensjoner (H x B x D)	385 x 280 x 479 mm
Vekt, ikke fylt	9,3 kg
Type kvern	Keramikk

## Innehållsförteckning

I förpackningen medföljer .....	41
Översiktsbild .....	41
Reglage .....	42
– Strömbrytare <b>O/I</b> .....	42
– Serviceknapp  .....	42
– Ångknapp  .....	42
– Startknapp  .....	42
– Indikering med lysdiod .....	42
– Vred ”Kaffestyrka” .....	43
– Vred ”Dryckesval” .....	43
– Mjölkskummare .....	43
Före första användningen .....	43
Vattenfilter .....	44
Inställningar .....	45
– Vattenhårdhet .....	45
– Automatisk avstängning .....	46
– Ställa in bryggningstemperatur .....	46
– Ställa in malningsgrad .....	46
Tillagning med kaffebönor .....	47
Tillagning med malet kaffe .....	47
Hämta hett vatten .....	47
Tillaga mjölkskum .....	48
Skötsel och dagligt underhåll .....	48
– Rengöra mjölkskummare .....	49
– Rengöra bryggenheten .....	50
Tips för att spara energi .....	51
Serviceprogram .....	51
Frostskydd .....	53
Tillbehör .....	53
Avfallshantering .....	53
Konsumentbestämmelser .....	53
Åtgärda enkla problem själv .....	54
Tekniska data .....	56

Bästa kaffeälskare,

Hjärtliga gratulationer till att du har köpt denna helautomatiska espressomaskin från Bosch.

## Säkerhetsanvisningar

**Läs noggrant igenom bruksanvisningen, följ den och spara den! Ge dessa bruksanvisningar till nästa ägare om du säljer enheten.**

**Den här helautomatiska espressomaskinen är avsedd att bearbeta mängder som är normala för hushåll eller för hushållsliknande, ej för kommersiell användning. Hushållsliknande användning omfattar t.ex. användning i personalkök i affärer, på kontor, jordbruksrörelser eller andra kommersiella verksamheter, samt att nyttjas av gäster på pensionat, små hotell och liknande boendeinrättningar.**

### Risk för elektrisk stöt!

Anslut och använd endast maskinen enligt uppgifterna på typskylten.

Använd inte maskinen om kabeln och/eller maskinen är skadad.

Använd endast maskinen inomhus i rumstemperatur.

Personer (även barn) med nedsatt fysisk eller psykisk förmåga, eller med bristande erfarenhet eller kunskap får ej hantera apparaten om de inte är under uppsikt eller har fått instruktioner om hur apparaten används av en person som ansvarar för deras säkerhet.

Håll barn borta från maskinen. Ha barn under uppsikt för att förhindra att de leker med maskinen.

Dra ut nätkontakten direkt vid fel.

För att undvika risker får endast vår kundservice reparera maskinen, t.ex. byta ut en skadad kabel.

Doppa aldrig maskinen eller nätkabeln i vatten.

Ta inte med händerna i kvarnen.



Utrustningen får endast användas i frostfria utrymmen.

### Risk för skållning!

Mjölkskumningsutloppet (6) blir mycket varmt. Låt den svalna när den har använts innan du tar på det.

Använd kaffemaskinen endast när mjölkskummaren (6) har monterats och installerats ordentligt.

### Kvävningsrisk!

Barn får inte leka med förpackningsmaterial.



## I förpackningen medföljer

(se översiktsbild i början av bruksanvisningen)

- a) Helautomatisk espressomaskin TES501
- b) Bruksanvisning
- c) Testremsa vattenhårdhet
- d) Måttsked
- e) Fett (tub)

## Översiktsbild

Bilder A, B, C, D och E på de utvikbara sidorna

- 1 Bönbehållare
- 2 Aromabevarande lock
- 3 Vred för inställning av malningsgrad
- 4 Pulverfack  
(kaffepulver/rengöringstablett)
- 5 Bryggenhet (**bild E**)
  - a) Bryggenhet
  - b) Lucka
  - c) Tryckknapp
  - d) Spärr
- 6 Mjölkskummare (**bild C**)
  - a) Ångventil
  - b) Metallhylsa
  - c) Funktionsrör
  - d) Funktionskärna
  - e) Lufthål
- 7 Kaffeutlopp, justerbart på höjden
- 8 Droppskål (**bild D**)
  - a) Kåpa
  - b) Kaffesumpbehållare
  - c) Droppskål kaffeutlopp
  - d) Dropplåt kaffeutlopp
  - e) Flottör
- 9 Strömbrytare **O/I**
- 10 Startknapp 
- 11 Ångknapp 
- 12 Serviceknapp 
- 13 Vred "Kaffestyrka"
- 14 Vred "Dryckesval"
- 15 Indikering med lysdiod
- 16 Löstagbar vattentank
- 17 Lock till vattentank
- 18 Måttsked  
(monteringshjälp för vattenfilter)
- 19 Förvaringsfack för måttsked
- 20 Nätkabel med förvaringsfack

## Reglage

### Strömbrytare O/I

Med strömbrytaren **O/I** (9) slås maskinen på eller stängs av helt (strömtillförseln bryts).

**Viktigt:** Kör igenom spolprogrammet före avstängningen eller använd serviceknappen (12) för att stänga av.

### Serviceknapp

Med en kort intryckning av serviceknappen (12) spolas maskinen och stängs av. Blinkar serviceknappen (12) måste serviceprogrammet genomföras. Med en lång intryckning av serviceknappen (12) startas serviceprogrammet. Under tiden som serviceprogrammet pågår, blinkar serviceknappen (12) och slocknar när programmet har avslutats.

### Ångknapp











Genom att trycka på ångknappen (11) produceras ånga som används för tillagning av mjölkskum.

### Startknapp

Tryck på startknappen (10) för att starta tillagningen. Genom att trycka på knappen en gång till när drycken tillagas kan man stoppa bryggningen i förtid.

### Indikering med lysdiod

När respektive lysdiod tänds och blinkar indikeras följande:

- |   |         |  |
|---|---------|--|
|    | lyser   | Vattentanken är tom och måste fyllas på nytt.  |
|    | blinkar | Vattenfiltret är förbrukat och måste bytas ut.   |
|    | lyser   | Bönbehållaren är tom och måste fyllas på nytt.   |
|    | lyser   | Ångventilen måste öppnas resp. stängas.  |
|    | blinkar | Beroende på inställning kommer ånga eller hett vatten ur mjölkskummaren.   |
|    | lyser   | Vid val av  med vredet "Kaffestyrka" lyser symbolen så länge pulverkaffe används. |
|    | lyser   | Droppskålen saknas eller är felaktigt insatt, sätt in droppskålen.   |
|   | blinkar | Skålarna är fulla, töm skålarna och sätt in dem igen.  |
|  | lyser   | Luckan till bryggenheten är öppen, stäng luckan.   |
|  | blinkar | Ta ut och rengör bryggenheten.   |

### Vred "Kaffestyrka"



Med detta vred (13) ställs kaffestyrkan in eller väljs pulverkaffe.



Mycket milt



Milt



Normalt



Starkt

Pulverkaffe

### Vred "Dryckesval"



Med detta vred (14) väljs önskad dryck och mängd. Dessutom förändras användarinställningarna med vredet.



Liten espresso

Espresso



Liten Café Crème

Café Crème



Stor Café Crème



2 små espresso

2 espresso



2 små Café Crème

2 Café Crème



2 stora Café Crème

### Mjölkskummare

Mjölkskummaren (6a) kan öppnas och stängas genom att dras ut och trycks in.

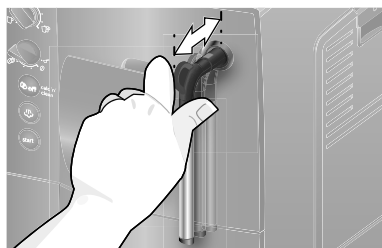

## Före första användningen

### Allmänt

Fyll endast på rent, kallt vatten utan kolsyra och företrädesvis espresso- eller bönblandningar för helautomatisk användning i respektive behållare. Använd inte kaffeböner som är glaserade, karamelliserade eller behandlade med andra sockerhaltiga tillsatser, det täpper igen bryggenheten.





På den här maskinen går det att ställa in vattenhården. På fabriken förinställs vattenhården 4. Fastställ hårdheten på det använda vattnet med bifogad testremsa. Om testen resulterar i ett annat värde än 4, ska maskinen programmeras efter att den tagits i drift (se "Vattenhården" i kapitlet "Inställningar" på sidan 45).

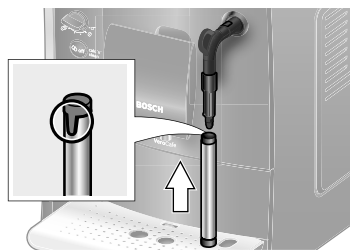

### Börja använda maskinen

1. Ställ den helautomatiska espressomaskinen på en jämn vattenfast yta som tål vikten av maskinen. Maskinens ventilationsöppningar måste hållas fria.
2. Dra ut nätsladden ur kabelfacket (20) och anslut den. Lämplig längd kan ställas in genom att sladden trycks in eller dras ut. Ställ maskinen med baksidan mot t.ex. bordskanten och dra antingen kabeln **nedåt** eller skjut den **uppåt**.
3. Montera mjölkskummaren. Använd endast maskinen när mjölkskummaren (6) är komplett hopmonterad och fastsatt.



4. Fäll upp locket på vattentanken (17).
5. Ta bort vattentanken (16), diska ur den och fyll på med färskt, kallt vatten. Observera markeringen **max**.
6. Sätt in vattentanken (16) rakt och tryck ned den helt.

7. Stäng locket på vattentanken (17) igen.
8. Fyll bönbehållaren (1) med kaffeböner (för tillagning med kaffepulver, se kapitel "se "Tillagning med malet kaffe" på sidan 47).
9. Slå på maskinen med strömbrytaren **O/I** (9). Lysdioden  blinkar och lysdioden  är tänd.
10. Ställ kärlet under utloppet på mjölkskummaren (6).
11. Dra försiktigt ut mjölkskummaren (6) för att öppna den. Maskinen spolrar igenom mjölkskummaren (6) med vatten. Lysdioden  blinkar.
12. När lysdioden  lyser konstant, tryck in mjölkskummaren (6) för att stänga den.

Maskinen värms upp och sköljer. En liten mängd vatten rinner ut ur kaffeutloppet. När knapparna  (12),  (11) och  (10) lyser är maskinen färdig att användas.

### Stäng av maskinen

Om maskinen inte har använts under en timmes tid, sköljs den automatiskt och stängs av (tiden kan ställas in, se "Automatisk avstängning" i kapitlet "Inställningar" på sidan 45).

**Undantag:** Om endast varmt vatten eller ånga har hämtats, stängs maskinen av utan sköljning.

För att stänga av maskinen manuellt i förtid, tryck på serviceknappen (12). Maskinen sköljs och stängs av.

**Obs:** Vid första användningen sedan serviceprogrammet har utförts eller om maskinen inte har använts under längre tid, har den första drycken ännu inte full arom och bör inte drickas.











Efter att den helautomatiska espressomaskinen har tagits i drift får man en ständigt tät och fast "Crema" först sedan några koppar har bryggs.

Vid längre användning är det normalt att vattendroppar bildas på ventilationsöppningarna.

## Vattenfilter

Ett vattenfilter kan minska kalkavlagringarna.

Innan ett nytt vattenfilter kan användas måste det spolras ur. Det sker på följande sätt:

1. Tryck in vattenfiltret ordentligt med hjälp av måttskeden (18) i den tomma vattentanken.
2. Fyll vattentanken (16) upp till markeringen **max** med vatten.
3. Ställ vredet  (13) i läge .
4. Håll knapparna  (11) och  (12) intryckta samtidigt i minst 5 sekunder. Antingen tänds  "av" eller  "på".
5. Tryck på startknappen (10) för att ställa in "på".
6. Håll startknappen (10) intryckt i minst 5 sekunder för att bekräfta; alla lysdioder tänds kort.
7. Lysdiod  blinkar och lysdiod  tänds.
8. Ställ en behållare med 0,5 l volym under utloppet på mjölkskummaren (6).
9. Dra ut mjölkskummaren (6) för att öppna den. Lysdiod  blinkar.
10. Vatten flyter genom filtret och sköljer ur det.
11. När lysdioden  lyser konstant, tryck in mjölkskummaren (6) för att stänga den.
12. Töm behållaren.

Maskinen är färdig att användas igen.

**Info:** Vid sköljningen av filtret aktiveras samtidigt inställningen av indikeringen för filterbyte (= lysdiod  blinkar).

Vid angivelsen Byt filter eller senast efter två månader har filtret ingen verkan mer. Av hygieniska skäl och så att maskinen inte kalkar igen (maskinen kan skadas) ska filtret bytas ut. Nya filter kan köpas i handeln (TCZ7003) eller hos kundservice (467873). Om inget nytt filter sätts in ska filterinställningen ändras enligt kapitlet "Vattenhårdhet"

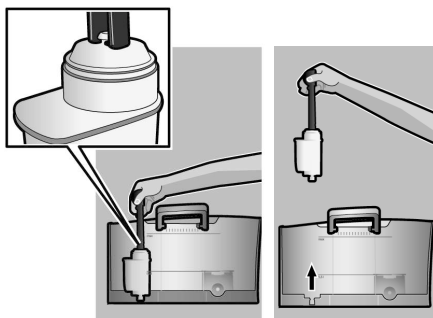

**Info:** Med filterindikatorn kan du markera den månad när du har satt in filtret. Du kan också markera månaden när filtret måste bytas ut nästa gång (senast efter två månader).

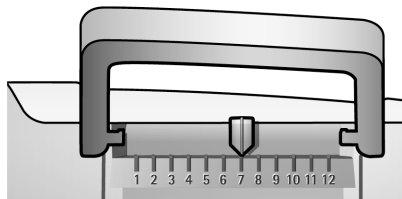

**Info:** Om maskinen inte har använts under längre tid (t.ex. under semestern), bör det använda filtret sköljas igenom före användningen. Det sker genom att du hämtar en kopp hett vatten som du sedan håller ut.

## Inställningar

Du har möjlighet att anpassa inställningarna individuellt.

Du kan ställa in följande:







### Vattenhårdhet

På den här maskinen går det att ställa in vattenhårdheten. Det är viktigt att ställa in vattenhårdheten rätt så att maskinen i god tid visar när den måste kalkas av. På fabriken förinställs vattenhårdhet 4. Det går att bestämma vattenhårdheten med den bifogade testremsan eller så kan man fråga hos kommunen.

Doppa ner testremsan kort i vattnet, skaka av lätt och läs av resultatet efter en minut.

Steg	Vattenhårdhetsgrad	
	Tysk (dH)	Fransk (fH)
1	1-7	1-13
2	8-14	14-25
3	15-21	26-38
4	22-30	39-54

Ska en annan vattenhårdhet än den förinställda ställas in, eller om ett vattenfilter sätts in ska du göra så här:



1. Ställ vredet  (13) i läge  (11) och  (12) intryckta samtidigt i minst 5 sekunder. Antalet lysdioder som nu lyser symboliserar den inställda vattenhårdheten.
2. Tryck nu in startknappen (10) upprepade gånger tills önskad vattenhårdhet tänds, t.ex. för vattenhårdhet 3 tänds lysdioderna ,  och .
3. Håll startknappen (10) intryckt i minst 5 sekunder. De inställda lysdioderna blinkar, vald vattenhårdhet är lagrad.

**Viktigt:** Om vattenfiltret används (specialtillbehör best.nr 461732) gör så här, se "Vattenfilter" på sidan 44.



**Obs:** Om ingen knapp trycks in inom 90 sekunder övergår maskinen till kaffeberedskap utan att inställningen sparas. Den tidigare lagrade vattenhårdheten bibehålls.



### Automatisk avstängning





Här kan tiden ställas in efter vilken maskinen ska stängas av automatiskt efter den senaste tillredningen. Inställningen kan göras från 15 minuter upp till 4 timmar. Den förinställda tiden är 1 timme, den kan förkortas för att spara energi.

1. Ställ vredet (13) i läge  (13) i läge  (11) och  (12) intryckta samtidigt i minst 5 sekunder. Antalet lysdioder som nu lyser symboliserar den inställda tiden fram till avstängningen.
3. Tryck nu in startknappen (10) upprepade gånger tills önskad avstängningstid lyser:

 = 15 minuter

 och  = 30 minuter

,  och  = 45 minuter

, ,  och  = 1 timme

, , ,  och  = 2 timmar









, , , ,  och  = 4 timmar

4. Håll startknappen (10) intryckt i minst 5 sekunder. De inställda lysdioderna blinkar, vald avstängningstid är lagrad.

**Obs:** Om ingen knapp trycks in inom 90 sekunder övergår maskinen till kaffeberedskap utan att inställningen sparas. Den tidigare lagrade tiden fram till avstängningen bibehålls.

### Ställa in bryggningstemperatur

Även bryggningstemperaturen kan ställas in.

1. Ställ vredet (13) i läge  (11) och  (12) intryckta samtidigt i minst 5 sekunder. Antalet lysdioder som nu lyser symboliserar den inställda bryggningstemperaturen.
3. Tryck nu in startknappen (10) upprepade gånger tills önskad temperatur lyser:  
Lysdiod  = låg  
Lysdiod  och  = medel  
Lysdiod ,  och  = hög
4. Håll startknappen (10) intryckt i minst 5 sekunder. De inställda lysdioderna blinkar, vald temperatur är lagrad.

**Obs:** Om ingen knapp trycks in inom 90 sekunder övergår maskinen till kaffeberedskap utan att inställningen sparas. Den tidigare lagrade bryggningstemperaturen bibehålls.

### Ställa in malningsgrad

Önskad finhet för kaffepulvret kan ställas med vredet för malningsgrad (3).

### Observera

Ställ endast in malningsgraden när kvarnen går! I annat fall kan maskinen skadas. Stick inte in händerna i kvarnen.

- Vrid vredet (3) mellan fint kaffepulver (a: vrid moturs) och grövre kaffepulver (b: vid medurs) när kvarnen är igång.

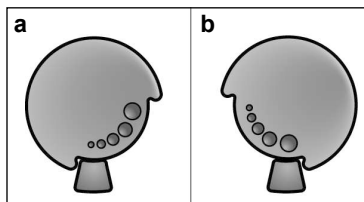

**Info:** Den nya inställningen märks först från den andra koppen kaffe.

**Tips:** Ställ in en finare malningsgrad för mörkrostade bönor och en grövre malningsgrad för mer lättrostade bönor.

## Tillagning med kaffebönor

Den helautomatiska espressomaskinen mal färskt kaffe för varje brygning.

**Tips:** Använd helst bönblandningar för espresso eller helautomatiska kaffemaskiner. För att de ska ha en optimal kvalitet ska bönorna förvaras kallt och väl förslutna eller djupfrysta. Kaffebönorna kan även malas när de är djupfrysta.

**Viktigt:** Fyll på nytt vatten i vattentanken (16) varje dag. Det skall alltid vara tillräckligt med vatten i vattentanken (16) för att använda maskinen.

Olika typer av kaffe kan tillredas helt enkelt genom knapptryck.

### Tillagning

Maskinen måste vara färdig att användas.

1. Ställ en eller flera förvärmda koppar under kaffeutloppet (7).  
**Tips:** Vid små espresso bör kopparna alltid förvärmas, t.ex. med hett vatten.
2. Välj önskat kaffe och önskad mängd genom att vrida det övre vredet (14).
3. Välj önskad styrka på kaffet genom att vrida det undre vredet (13).
4. Tryck på startknappen (10).  
Kaffet förbryggs och rinner sedan ner i koppen/kopparna.

Genom att trycka på startknappen (10) en gång till kan man stoppa brygningen i förtid.

## Tillagning med malet kaffe

Denna helautomat kan även användas med malet kaffe (inget snabbkaffe).

**Viktigt:** Fyll på nytt vatten i vattentanken (16) varje dag. Det skall alltid vara tillräckligt med vatten i vattentanken (16) för att använda maskinen.

### Tillagning

1. Öppna pulverfacket (4).
2. Fyll på maximalt 2 strukna måttskedar kaffe i pulverfacket.  
**Observera:** Fyll inte på omalda bönor eller snabbkaffe.
3. Stäng pulverfacket (4).
4. Ställ undre vredet (13) på symbolen ☞.
5. Tryck på startknappen (10).  
Kaffet bryggs och rinner ner i koppen.

## Hämta hett vatten

### ⚠ Brännskaderisk!

Mjölkskummaren (6) blir mycket het. Ta endast tag i plastdelen på mjölkskummaren (6).

Maskinen måste vara färdig att användas.

1. Ställ den förvärmda koppen eller glaset under utloppet på mjölkskummaren (6).
2. Dra ut mjölkskummaren (6) för att öppna den. Maskinen värms upp. Hett vatten rinner ut ur mjölkskummarens utlopp (6) i cirka 40 sekunder.
3. Genom att trycka in mjölkskummaren (6) stoppas processen.



## Tillaga mjölkskum

### ⚠ Brännskaderisk!

Mjölkskummaren (6) blir mycket het. Ta endast tag i plastdelen på mjölkskummaren (6).

**Tips:** Skumma först upp mjölken och brygg sedan kaffe eller skumma upp mjölken separerat och håll den sedan över kaffet.

Maskinen måste vara färdig att användas.

1. Tryck på knapp  (11).  
Knappen  blinkar, maskinen värms nu i cirka 20 sekunder.
2. Så snart knappen och Lysdiod  lyser, ska mjölkskummaren doppas ner ända till botten i en kopp eller ett glas som till en tredjedel är fylld med mjölk.
3. Dra ut mjölkskummaren (6) för att öppna den.

### ⚠ Brännskaderisk!

Den utströmmande ångan är mycket het, den kan få vätskor att stänka ut. Berör inte hylsan och rikta den inte heller mot personer.

4. Mjölken skummas upp.
5. Stäng mjölkskummaren (6) genom att trycka in den.

**Tips:** För att mjölkskummet ska bli optimalt är det lämpligast att använda kall mjölk med en fetthalt på minst 1,5%.

**Viktigt:** Torkade mjölkrester är svåra att få bort, rengör därför **absolut** mjölkskummaren (6) efter varje användning med ljummet vatten.

## Skötsel och dagligt underhåll

### ⚠ Risk för elstöt!

Före rengöringen ska nätkabeln dras ut. Doppa aldrig ner maskinen i vatten. Använd ingen ångtvätt.

- Torka av höljet med en mjuk, fuktig trasa.
- Använd inga slipande trasor eller rengöringsmedel.
- Ta alltid bort rester av kalk, kaffe, mjölk och avkalkningslösning direkt. Korrosion kan bildas under sådana rester.
- Dra ut droppskålen (8c) med kaffesumpbehållaren (8b) framåt. Ta bort kåpan (8a) och dropplåt (8d). Töm och rengör droppskålen och kaffesumpbehållaren.
- Ta ut och rengör pulverfacket (4).

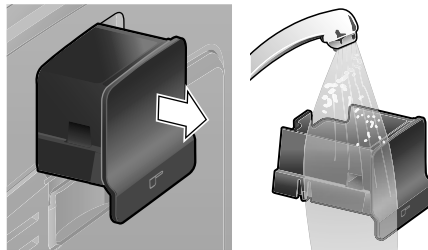

- Ta ut flottören (8e) och rengör den med en fuktig trasa.

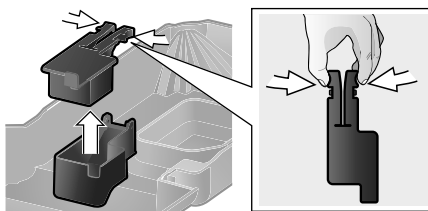

- Följande komponenter **får inte diskas i diskmaskin**: Kåpa (8a), flottör (8e), pulverfack (4), bryggenhet (5a).
- Följande komponenter lämpar sig för diskning i diskmaskin: Droppskål (8c), kaffesumpbehållare (8b), dropplåt, (8d), aromabevarande lock (2) och måttsked (18).
- Torka ur maskinen invändigt (utrymme för droppskålen och pulverfacket).



**Viktigt:** Droppskålen (8c) och kaffesumpbehållaren (8b) ska tömmas och rengöras dagligen för att undvika mögelbildning.

**Obs:** Om maskinen slås på i kallt tillstånd med strömbrytaren **O/I** (9) eller om den stängs av automatiskt efter att kaffe har bryggs, spolas maskinen automatiskt. Systemet rengör sig därför självt.

**Viktigt:** Skulle maskinen inte ha använts under en längre tid (t.ex. semester), ska hela maskinen, inklusive mjölksystem och bryggenhet, rengöras grundligt.

### **Rengöra mjölkskummare**

Mjölkskummaren (6) bör rengöras efter varje användning för att avlägsna rester.

**Viktigt:** Låt mjölkskummaren kallna innan du tar bort den.

Ta isär mjölkskummaren för att göra rent:

1. Ta tag i metallhylsan och dra den nedåt för att ta bort den.



2. Vrid funktionskärnan (6d) moturs och dra ut den.

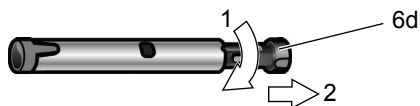

3. Ta bort funktionsröret (6c).

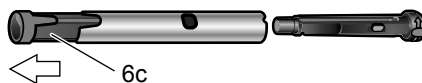

4. Rengör detaljerna med diskmedel och en mjuk borste, lägg vid behov ner dem i varm diskmedelslösning. Rengör luft-hålet (6e) grundligt.

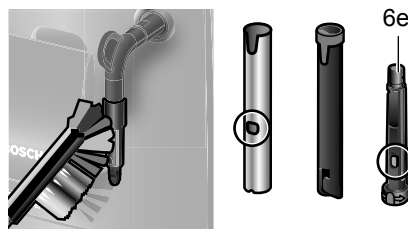

5. Spola av alla detaljer med rent vatten och låt torka.
6. Skjut ihop funktionskärnan (6d) och funktionsröret (6c) i metallhylsan.

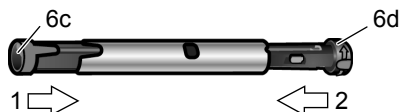

7. Vrid funktionskärnan medurs, tills markeringarna ligger bredvid varandra.



8. Sätt fast mjölkskummaren på ångventilen. Ge akt på att den röda markeringen på ångventilen är övertäckt.



**⚠ Risk för skällning!**

Använd endast maskinen när mjölkskummaren (6) är komplett hopmonterad och fastsatt.

**Rengöra bryggenheten**

Rengör bryggenheten regelbundet!

Automatisk förrengöring av bryggenheten: Tryck kort på serviceknappen (12). Maskinen sköljer om kaffe har tillagats dessförinnan. Därefter stängs den av.

Förutom det automatiska rengöringsprogrammet bör bryggenheten (5a) tas bort regelbundet för rengöring (**bild E** vid instruktionens början).

1. Stäng av maskinen med strömbrytaren **O/I** (9). Ingen knapp lyser.
2. Öppna luckan (5b) till bryggenheten.
3. Skjut den röda spärren (5d) på bryggenheten åt vänster så långt det går.
4. Tryck på den röda tryckknappen (5c), ta tag i bryggenheten vid fingergreppen och ta ut den.
5. Rengör bryggenheten (5a) grundligt under rinnande vatten.

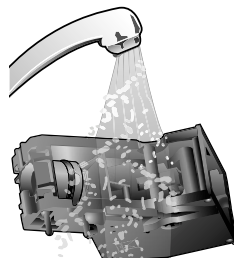

**Viktigt:** Rengör utan diskmedel eller liknande och lägg inte heller in den i diskmaskinen.

6. Rengör maskinen noggrant invändigt med en fuktig trasa och ta bort eventuella kafferester.
7. Låt bryggenheten (5a) och maskinen torka invändigt.
8. Skjut in bryggenheten (5a) tills den bottnar.
9. Skjut den röda spärren (5d) så långt det går åt höger och stäng luckan (5b).

**Obs:** Efter en grundlig rengöring bör tätningarna i bryggenheten fettas in regelbundet för att få en optimal skötsel. Det sker genom att tätningarna runtom förses med ett tunt skikt av specialanpassat fett (best. nr 311368).

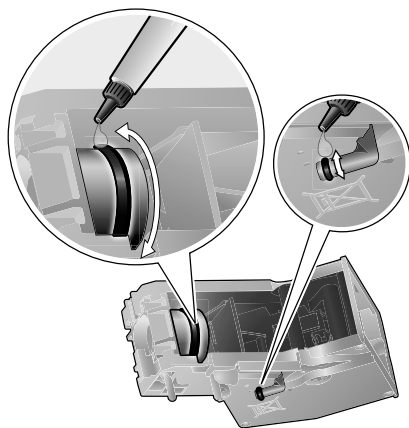

## Tips för att spara energi

- Den helautomatiska espressomaskinen stängs av automatiskt efter en timme (standardinställning). Den förinställda tiden på en timme kan förkortas (se "Automatisk avstängning" i kapitlet "Inställningar" på sidan 45).
- Om den helautomatiska espressomaskinen inte används bör maskinen stängas av. Tryck kort på serviceknappen (12). Maskinen sköljs och stängs av.
- Avbryt helst inte kaffe- eller mjölktilllagning. Avbrott i förtid leder till ökad energiförbrukning och att droppskålen fylls snabbare.
- Avkalka maskinen regelbundet för att undvika kalkavlagringarna. Kalkrester leder till en högre energiförbrukning.

## Serviceprogram

Längd: ca 35 minuter

Beroende på användning blinkar serviceknappen (12) med vissa tidsintervall.

Maskinen ska utan dröjsmål rengöras och avkalkas med serviceprogrammet. Utförs inte serviceprogrammet enligt anvisning, kan maskinen skadas.

### Observera

Vid varje serviceprogram ska avkalknings- och rengöringsmedel användas enligt anvisningen. Följ säkerhetsanvisningarna på rengöringsmedlets förpackning.

Avbryt aldrig serviceprogrammet! Drink inte vätskorna!

Använd aldrig ättika, medel baserade på ättika, citronsyra eller medel baserade på citronsyra!

Fyll absolut inte på avkalkningstabletter eller andra avkalkningsmedel i pulverfacket (4)!

**Speciellt framtagna och lämpliga avkalknings- och rengöringstabletter kan köpas i handeln samt hos kundtjänst.**

Beställningsnummer	Handel	Kundtjänst
Rengörings tabletter	TCZ6001	310575
Avkalknings tabletter	TCZ6002	310967

**Viktigt:** Om ett vattenfilter är insatt i vattentanken (16) måste detta absolut tas bort innan serviceprogrammet startas.

För att starta serviceprogrammet ska serviceknappen (12) hållas intryckt i minst 5 sekunder.

**Info:** Så länge programmet pågår blinkar serviceknappen (12).

Lysdioden  tänds.

- Töm droppskålen (8) och sätt in den igen.

Maskinen sköljer två gånger.

Lysdioden  tänds.

- Öppna pulverfacket (4).
- Släpp ner en Bosch rengöringstablett och stäng pulverfacket (4).
- Tryck på startknappen (10).

Lysdioden  tänds.

- Fyll på ljummet vatten i den tomma vattentanken (16) upp till markeringen **0,5l** och lös upp 2 Bosch avkalkningstabletter i vattnet.
- Tryck på startknappen (10).

Serviceprogrammet pågår nu i ca 10 minuter.

Lysdioden  tänds.

- Ställ en behållare med minst 0,5 l volym under utloppet på mjölkskummaren (6).
- Öppna mjölkskummaren (6) genom att dra ut den.

Serviceprogrammet pågår nu i ca 12 minuter.

Lysdioden  tänds.

- Skölj vattentanken (16) och fyll i friskt vatten upp till markeringen **max**.
- Tryck på startknappen (10).

Serviceprogrammet pågår nu i ca 30 sekunder och sköljer maskinen.

Lysdioden  tänds.

- Stäng mjölkskummaren (6) genom att trycka in den.

Serviceprogrammet pågår nu i ca 8 minuter.

Lysdioden  tänds.



- Töm droppskålen (8) och sätt in den igen.

Om ett filter används, sätt in det nu på nytt. Maskinen är nu färdigrensjord, avkalkad och klar att användas igen.

## Frostskydd

△ **För att undvika att frostsprängning uppstår vid transport och lagring, måste maskinen dessförinnan tömmas helt.**

**Info:** Maskinen måste vara färdig att användas och vattentanken (16) vara fylld.

1. Ställ ett stort kärl under utloppet på mjölkskummaren (6).
2. Tryck på ångknappen (11).  
Lysdioden  blinkar, maskinen värms nu i cirka 20 sekunder.
3. Lyser lysdioden , öppna mjölkskummaren (6) genom att dra ut den och låt den ånga i ca 15 sekunder.
4. Stäng av maskinen med strömbrytaren **O/I** (9).
5. Töm vattentanken (16) och droppskålen (8).

## Tillbehör

Följande tillbehör finns att köpa i handeln och kundtjänsten.

Beställningsnummer	Handel	Kundtjänst
Rengörings tabletter	TCZ6001	310575
Avkalknings tabletter	TCZ6002	310967
Vattenfilter	TCZ7003	467873
Fett (tub)	–	311368

## Avfallshantering

Kassera förpackningen på ett miljövänligt sätt. Den här apparaten är märkt enligt europeiskt direktiv 2002/96/EG om avfall som utgörs av eller innehåller elektriska och elektroniska produkter (waste electrical and electronic equipment – WEEE). I direktivet finns anvisningar för återtagning och återvinning av förbrukade apparater inom EG. Kontakta din fackhandel om du vill ha ytterligare information.

## Konsumentbestämmelser



I Sverige gäller av EHL antagna konsumentbestämmelser. Den fullständiga texten finns hos din handlare. Spar kvittot.

Rätt till ändringar förbehålls.



## Åtgärda enkla problem själv

Problem	Orsak	Åtgärd
Kvarnen mal inga kaffeböner.	Bönorna ramlar inte ner i kvarnen (för oljiga böner).	Knacka lätt på bönbehållaren (1). Byt eventuellt kaffesort. Torka ur bönbehållaren (1) med en torr trasa sedan den har tömts.
Det kommer inget hett vatten.	Mjölkskummaren (6) är smutsig.	Rengör mjölkskummaren (6), se kapitlet "Skötsel och dagligt underhåll".
För lite eller inget mjölkskum.	Mjölkskummaren (6) är smutsig.	Rengör mjölkskummaren (6), se kapitlet "Skötsel och dagligt underhåll".
	Maskinen är starkt igenkalkad.	Avkalka maskinen.
	Olämplig mjölk.	Använd mjölk med en fetthalt på minst 1,5 %.
	Mjölkskummaren (6) är felaktigt ihopsatt.	Fukta mjölkskummarde-larna och pressa ihop dem ordentligt.
Kaffet kommer droppvis eller inte alls.	Malningsgraden är för fint inställd eller är kaffepulvret för fint.	Ställ in en grövre malningsgrad eller använd grövre kaffepulver.
	Maskinen är starkt igenkalkad.	Avkalka maskinen.
Kaffet har ingen "crema" (skumskikt).	Olämplig kaffesort.	Använd kaffesorter med en hög andel robustaböner.
	Bönorna inte längre nyrostade.	Använd färska böner.
	Malningsgraden är inte anpassad till kaffebönorna.	Ställ in malningsgraden på fin.
Kaffet är för "surt".	Malningsgraden är för grovt inställd eller är kaffepulvret för grovt.	Ställ in en finare malningsgrad eller använd finare kaffepulver.
	Olämplig kaffesort.	Använd mörkare rostade böner.
<b>Om det inte går att åtgärda problemet, tveka inte att ringa till vår hotline!</b>		

## Åtgärda enkla problem själv

Problem	Orsak	Åtgärd
Kaffet är för "bittert".	Malningsgraden är för fint inställd eller kaffepulvret är för fint.	Ställ in en grövre malningsgrad eller använd grövre kaffepulver.
	Olämplig kaffesort.	Byt kaffesort.
Vattenfiltret hålls inte fast i vattentanken (16).	Vattenfiltret är inte fastsatt på rätt sätt.	Se till att du håller vattenfiltret rakt och tryck fast det ordentligt i tankanslutningen.
Kaffesumpen är inte kompakt och för våt.	Malningsgraden är för fint eller för grovt inställd eller för lite kaffepulver används.	Ställ in en grövre eller finare malningsgrad eller använd 2 strukna måttskedar kaffepulver.
Lysdioden  blinkar.	Bryggenhet smutsig (5).	Rengör bryggenheten (5).
	För mycket pulverkaffe i bryggenheten (5).	Rengör bryggenheten (5) (Fyll på maximalt 2 strukna måttskedar kaffe i pulverfacket).
	Bryggenhetens mekanism är trög.	Ta ut bryggenheten och behandla den med ett för ändamålet specialanpassat fett (best. nr 311368), se kapitlet "Skötsel och dagligt underhåll".
Stor variation på kaffe- resp. mjölkskumskvaliteten.	Maskinen är igenkalkad.	Avkalka maskinen enligt instruktionen med två avkalkningstabletter.
Droppvatten på maskinens inre botten när droppskålen tas ut (8).	Droppskålen (8) har tagits ur för tidigt.	Ta ut droppskålen (8) först några sekunder efter senaste bryggningen.
Lysdioden  lyser.	Bryggenheten (5) saknas eller har inte identifierats.	Stäng av maskinen med insatt bryggenhet (5), vänta i tre sekunder och slå på den igen.
<b>Om det inte går att åtgärda problemet, tveka inte att ringa till vår hotline!</b>		

## Åtgärda enkla problem själv

Problem	Orsak	Åtgärd
Fabriksinställningarna har förändrats och ska aktiveras på nytt ("Återställning").	Egna, inte längre önskade inställningar har gjorts.	Stäng av maskinen med strömbrytaren <b>O/I</b> (9). Håll serviceknappen (12) och ångknappen (11) intryckta och slå på maskinen med strömbrytaren <b>O/I</b> (9). Tryck sedan på startknappen (10). Fabriksinställningarna är aktiverade.
Lysdioderna  blinkar.	Fel på maskinen.	Ring upp Hotline.
Lysdioderna  blinkar.	Fel spänning.	Anslut endast maskinen till 220V-240V.
Lysdioderna  blinkar.	Omgivningstemperaturen är för låg.	Använd maskinen vid temperaturer >5°C.
<b>Om det inte går att åtgärda problemet, tveka inte att ringa till vår hotline!</b>		

## Tekniska data

Elanslutning (spänning/frekvens)	220-240 V / 50-60 Hz
Värmarens effekt	1600 W
Maximalt pumptryck, statiskt	15 bar
Maximal volym vattentank (utan filter)	1,7 l
Maximal kapacitet bönbehållare	300 g
Nätkabelns längd	100 cm
Mått (H x B x D)	385 x 280 x 479 mm
Vikt, tom	9,3 kg
Kvarnens typ	Keramik



## Sisältö

Toimituksen laajuus .....	58
Laitteen yleiskuva .....	58
Kytkimet ja painikkeet.....	59
– Verkkokytkin <b>O/I</b> .....	59
– Huoltopainike  .....	59
– Höyrypainike  .....	59
– Käynnistuspainike  .....	59
– LED-merkkivalo .....	59
– Kiertonuppi ”kahvin vahvuus” .....	60
– Kiertonuppi ”juoman valinta” .....	60
– Maidonvaahdotin .....	60
Ennen ensimmäistä käyttöä .....	60
Vedensuodatin .....	61
Asetukset .....	62
– Veden kovuus .....	62
– Virran automaattinen katkeaminen .....	63
– Veden lämpötilan asettaminen .....	63
– Jauhatuskarkeuden asetus .....	63
Kahvin valmistus kahvipavuista .....	64
Kahvin valmistus jauhetusta kahvista .....	64
Kuuman veden ottaminen .....	65
Maidon vaahdottaminen .....	65
Hoito ja päivittäinen puhdistus .....	65
– Maidonvaahdotin puhdistus .....	66
– Uuttoyksikön puhdistaminen .....	67
Energiansäästöohjeita .....	68
Huolto-ohjelma .....	68
Jäätymisenesto .....	70
Lisävarusteet .....	70
Jätehuolto .....	70
Takuu .....	70
Ohjeita, joiden avulla voit korjata pienet ongelmat itse .....	71
Tekniset tiedot .....	73

Hyvä kahvin ystävä,

onnittelumme Boschin valmistaman täysautomaattisen espressokeittimen hankinnan johdosta.

## Turvallisuusohjeet

**Lue nämä käyttöohjeet huolellisesti, noudata niitä ja säilytä ne myöhempää tarvetta varten! Kun annat laitteen toiselle henkilölle, anna myös käyttöohjeet. Tämä täysautomaattinen espressokeitin on tarkoitettu käytettäväksi kotitalouksissa tai vastaavissa olosuhteissa. Kotitalouskäytöllä tarkoitetaan esim. käyttöä työntekijöiden keittiötiloissa kauppoissa, toimistoissa, maataloilla ja muilla elinkeinoelämän alueilla, kuten pienten hotellien, motellien ja muiden asuintilojen asiakkaiden käytössä.**

### Sähköiskun vaara!

Liitä laite ja käytä sitä ainoastaan tyyppikilpeen tehtyjen merkintöjen mukaisesti. Laitetta saa käyttää ainoastaan, mikäli itse laite ja sen liitäntäjohto ovat moitteettomassa kunnossa. Käytä laitetta vain sisätiloissa ja huoneenlämpötilassa. Laitetta ei saa antaa sellaisten henkilöiden (myöskään lasten) käyttöön, joiden fyysiset, aistinvaraiset tai henkiset kyvyt eivät riitä laitteen turvalliseen käyttöön tai joilta puuttuu riittävä kokemus ja riittävät tiedot, paitsi siinä tapauksessa, että he käyttävät tätä laitetta valvonnan alaisina tai mikäli heidän TURVALLISUUDESTAAN vastuussa oleva henkilö on opettanut heille laitteen käytön. Pidä lapset etäällä laitteesta. Varmista, että lapset eivät leiki tällä laitteella. Vedä verkkopistoke pistorasiasta heti jos laitteessa ilmenee toimintahäiriöitä.

Laitteen korjauksen, esimerkiksi sen viallisen johdon vaihtamisen, saa tehdä vain meidän valtuuttamamme huoltopalvelu, jotta vältytään mahdollisilta vaaratilanteilta. Laitetta tai verkkojohtoa ei saa missään tapauksessa upottaa veteen. Älä tartu käsin kahvimyllyyn. Käytä laitetta ainoastaan sisätiloissa.

### **Palovammojen vaara!**

Maidonvaahdottimen ulostulo (6) kuumenee käytettäessä. Anna sen jäähtyä käytön jälkeen ennen kuin kosket siihen. Käytä laitetta vain, kun maidonvaahdotin (6) on asennettu kokonaan.

### **Tukehtumisvaara!**

Älä anna lasten leikkiä pakkausmateriaalilla.



## Toimituksen laajuus

(Katso käyttöohjeen alussa oleva kuva)

- a** Täysautomaattinen espressokeitin TES501
- b** Käyttöohje
- c** Vedenkovuuden mittaliuska
- d** Kahvijauhelusikka
- e** Rasva (putkilo)

## Laitteen yleiskuva

**Kuvat A, B, C, D ja E** auki käännettävillä sivuilla

- 1** Kahvipapusailiö
- 2** Aromikansi
- 3** Kiertovalitsin, jolla valitaan jauhatuskarkeus
- 4** Kahvijauhelokero (kahvijauhe / puhdistustabletti)
- 5** Uuttoyksikkö (**kuva E**)
  - a)** Uuttoyksikkö
  - b)** Luukku
  - c)** Painike
  - d)** Lukitus
- 6** Maidonvaahdotin (**kuva C**)
  - a)** Höyryventtiili
  - b)** Metallihylsy
  - c)** Putki
  - d)** Sisäkappale
  - e)** Ilmareikä
- 7** Korkeudeltaan säädettävä kahvin ulostulo
- 8** Tippa-allas (**kuva D**)
  - a)** Suojus
  - b)** Kahvinporosailiö
  - c)** Kahvin ulostulon tippa-allas
  - d)** Kahvin ulostulon tippa-altaan suojalevy
  - e)** Uimuri
- 9** Verkkokytkin **O/I**
- 10** Käynnistyspainike (start) 
- 11** Höyrypainike 
- 12** Huoltopainike 
- 13** Kiertonuppi "kahvin vahvuus"
- 14** Kiertonuppi "juoman valinta"
- 15** LED-merkkivalo
- 16** Irrotettava vesisäiliö
- 17** Vesisäiliön kansi
- 18** Jauhelusikka (apuna vedensuodattimen asettamisessa)
- 19** Kahvijauhelusikan säilytyslokero
- 20** Sähköjohto ja lokero

## Kytkimet ja painikkeet

### Verkkokytkin O/I

Laite käynnistetään tai kytketään pois päältä (virrantulo keskeytyy täysin verkkokytkimellä **O/I** (9)).

**Tärkeää:** Käynnistä huuhteluohjelma ennen virran katkaisemista tai käytä virran katkaisemisessa huoltopainiketta (12).

### Huoltopainike

Laite huuhtelee ja kytkeytyy pois toiminnasta, kun huoltopainiketta (12) painetaan lyhyesti. Kun huoltopainikkeen (12) valo vilkkuu, huolto-ohjelma on käynnistettävä. Huolto-ohjelma käynnistetään painamalla huoltopainiketta (12) pitempään. Kun huolto-ohjelma on käynnissä, huoltopainikkeen (12) valo vilkkuu. Valo sammuu, kun ohjelma on päättynyt.

### Höyrypainike











Höyrypainiketta (11) painamalla saadaan aikaan höyryä, jota tarvitaan maidon vaahdottamisessa.

### Käynnistyspainike (start)

Juoman valmistaminen käynnistetään käynnistyspainiketta (10) painamalla. Juoman tulo voidaan pysäyttää ennenaikaisesti painamalla painiketta uudelleen juoman valmistamisen aikana.





### LED-merkkivalo

LED-valojen palamisen ja vilkkumisen merkitys:

- |   |         |   |
|---|---------|---|
|    | palaa   | Vesisäiliö on tyhjä ja on täytettävä.   |
|    | vilkkuu | Vedensuodatin on kulunut ja on vaihdettava uuteen.  |
|    | palaa   | Kahvipapusailiö on tyhjä ja on täytettävä.  |
|    | palaa   | Höyryventtiili on avattava / suljettava.  |
|    | vilkkuu | Maidonvaahdotimesta tulee ulos asetuksesta riippuen höyryä tai kuumaa vettä.                                |
|    | palaa   | Kun on valittu "kahvin vahvuus"-kiertonupilla, symbolin valo palaa niin kauan kuin käytetään kahvijauhetta. |
|    | palaa   | Tippa-allas puuttuu tai sitä ei ole laitettu oikein paikoilleen; laita tippa-allas paikoilleen.             |
|  | vilkkuu | Altaat ovat täysiä, tyhjennä altaat ja laita takaisin paikoilleen.  |
|  | palaa   | Uuttoyksikön luukku on auki, sulje luukku.  |
|  | vilkkuu | Ota uuttoyksikkö pois ja huuhtele se.   |





### Kiertonuppi ”kahvin vahvuus”

 Tällä kiertonupilla (13) asetetaan kahvin vahvuus tai valitaan kahvijauhe.

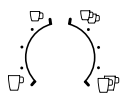
	Hyvin mieto
-	Mieto
	Normaali
	Vahva
	Kahvijauhe

### Kiertonuppi ”juoman valinta”

 Tällä kiertonupilla (14) valitaan haluttu juoma ja määrä. Sen lisäksi sillä muutetaan käyttäjäasetuksia.

	Pieni espresso
-	Espresso
-	Pieni café crème – maitokahvi
	Café crème – maitokahvi
-	Suuri café crème – maitokahvi
<hr/>	
	2 pientä espressoa
-	2 espressoa
-	2 pientä café crème – maitokahvia
-	2 café crème – maitokahvia
	2 suurta café crème – maitokahvia

### Maidonvaahdotin

Maidonvaahdotin (6a) voidaan avata ja sulkea ulos vetämällä ja sisään painamalla.

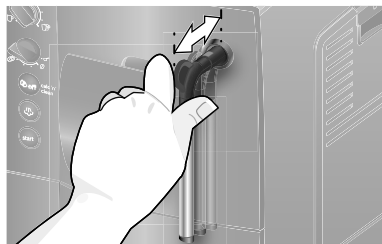

## Ennen ensimmäistä käyttöä

### Yleistä

Täytä laitteen säiliöihin vain puhdasta, kylmää hiilihapotonta juomavettä ja mieluiten espresso- tai kahviautomaatteihin soveltuvia papusekoituksia. Älä käytä kuorrutettuja, karamellisoituja tai muita sokeripitoisilla lisäaineilla käsiteltyjä kahvipapuja, sillä ne tukkivat uuttoyksikön.





Tässä laitteessa on veden kovuuden säätömahdollisuus. Tehtaalla laitteeseen on asetettu veden kovuus 4. Määritä käytettävän veden kovuus laitteen mukana toimitetun testiliuskan avulla. Jos tuloksena on jokin muu arvo kuin 4, ohjelmoi laite käyttöönoton jälkeen uudelleen (katso kohta ”Veden kovuus” ”Asetukset“-luvussa sivulla 62).

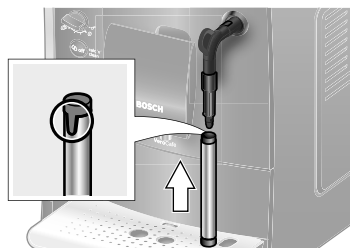

### Laitteen käyttöönotto

1. Aseta täysautomaattinen espressokeitin laitteen painon kestäväälle, tasaiselle, vedenpitävälle alustalle. Laitteen tuuletusaukkojen on jäätävä vapaiksi.
2. Vedä pistoke ulos johtolokerosta (20) ja laita se pistorasiaan. Voit säätää johdon pituuden sopivaksi työntämällä johtoa sisään ja vetämällä sitä ulos. Aseta laite sitä varten esim. pöydän reunaan vasten ja joko vedä johtoa **alas** tai työnnä sitä **ylös**.
3. Asenna maidonvaahdotin paikoilleen. Käytä laitetta vain, kun maidonvaahdotin (6) on koottu ja asennettu kokonaan.



4. Nosta vesisäiliön kansi (17) ylös.
5. Irrota ja huuhtelee vesisäiliö (16), ja täytä se raikkaalla, kylmällä vedellä. Huomioi merkintä **max**.

- Aseta vesisäiliö (16) paikoilleen suorassa asennossa ja paina alas.
- Sulje vesisäiliön (17) kansi.
- Täytä papsäiliö (1) kahvipavuilla (kun valmistat kahvin kahvijauheesta, katso luku ”katso luku ”Kahvin valmistus jauhetusta kahvista” sivulla 64).
- Kytke laitteeseen virta **O/I** (9) verkkokytkimellä. LED  vilkkuu ja LED  palaa.
- Aseta maidonvaahdottimen (6) suuttimen alle astia.
- Avaa maidonvaahdotin (6) vetämällä se varovasti ulos. Laite huuhtelee maidonvaahdottimen (6) vedellä. LED  vilkkuu.
- Kun LED  palaa, sulje maidonvaahdotin (6) työntämällä se sisään.

Laite kuumenee ja huuhtelee. Kahvin ulostulosta valuu hieman vettä. Kun painikkeiden  (12),  (11) ja  (10) valot palaavat, laite on valmis käytettäväksi.

### Virran katkaiseminen laitteesta

Kun laitteen viimeisestä käytöstä on kulunut yksi tunti, laite huuhtelee automaattisesti ja kytkeytyy pois päältä (kesto on säädettävissä, katso ”Virran automaattinen katkeaminen” luvussa ”Asetukset” sivulla 62).

**Poikkeus:** Laite kytkeytyy pois päältä ilman huuhtelua, jos sitä on käytetty vain kuuman veden tai höyryn valmistamiseen.

Jos haluat katkaista laitteesta virran manuaalisesti, paina huoltopainiketta (12). Laite huuhtelee ja kytkeytyy pois päältä.

**Huom:** Kaada pois ensimmäinen juoma, jonka valmistat laitteen käyttöönoton yhteydessä, huolto-ohjelman suorittamisen tai pitkän käyttötaun jälkeen, koska se ei maistu niin hyvältä.











Täysautomaattisen espressokeittimen käyttöönoton jälkeen kestää muutaman kupillisen verran, ennen kuin vaahto eli ”crema” (vaahtokerrosta) on samettinen ja kestävä.

Pitemmän käytön yhteydessä on normaalia, että tuuletusaukkoihin muodostuu vesipisaroita.

## Vedensuodatin

Vedensuodatin voi vähentää kalkin kerääntymistä laitteeseen.

Uusi vedensuodatin on huuhdeltava ennen ensimmäistä käyttöä. Menettele siinä seuraavasti:

- Paina vedensuodatin kahvijauhelusikan (18) avulla kiinni tyhjään vesisäiliöön.
  - Täytä vesisäiliöön (16) vettä **max**-merkintään asti.
  - Käännä kiertonuppi  (13) asentoon .
  - Paina  (11) ja  (12) -painikkeita yhtä aikaa vähintään viisi sekuntia. Joko  ”pois” tai  ”päälle” syttyy.
  - Säädä ”päälle” käynnistyspainiketta (10) painamalla.
  - Vahvista painamalla käynnistyspainiketta (10) vähintään viisi sekuntia, kaikki LED-valot syttyvät hetkeksi.
  - LED  vilkkuu ja LED  palaa.
  - Aseta 0,5 litran suuruinen astia maidonvaahdottimen (6) suuttimen alle.
  - Avaa maidonvaahdotin (6) vetämällä se ulos. LED  vilkkuu.
  - Suodattimen läpi virtaava vesi huuhtelee suodattimen.
  - Kun LED  palaa, sulje maidonvaahdotin (6) työntämällä se sisään.
  - Tyhjennä astia.
- Laite on jälleen käyttövalmis.

**Tiedoksi:** Suodattimen huuhtelun kautta myös suodattimen vaihdon ilmoitus (= LED  vilkkuu) on aktivoitunut.

Suodattimen suodatusteho on kulunut loppuun, kun näyttöön tulee suodattimen vaihdon merkkivalo tai viimeistään, kun suodatin on ollut käytössä kaksi kuukautta. Suodatin on vaihdettava sekä hygieenisistä syistä että laitteen kalkkeutumisen estämiseksi (laite voi vaurioitua). Varasuodattimia on saatavilla jälleenmyyjältä (TCZ7003) tai asiakaspalvelusta (467873). Jos laitteeseen ei vaihdeta uutta suodatinta, suodattimen asetusta on muutettava luvussa ”Veden kovuus” kuvatulla tavalla.

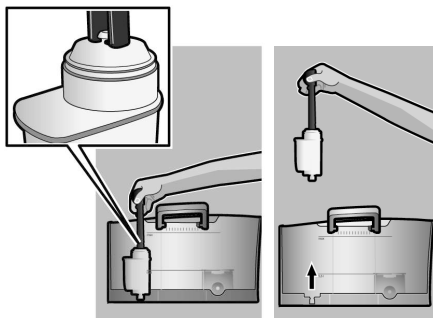

**Tiedoksi:** Voit merkitä suodattimen merkitsemällä kuukauden, jolloin vaihdoit suodattimen. Voit merkitä myös kuukauden, jolloin suodatin on vaihdettava seuraavan kerran (viimeistään kahden kuukauden kuluttua).

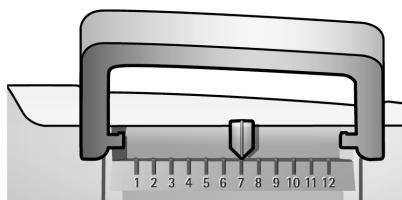

**Tiedoksi:** Kun laite on ollut pitemmän aikaa käyttämättä (esim. lomalla), siinä oleva suodatin on huuhdeltava ennen käyttöä. Huuhtelu tapahtuu valmistamalla kupillinen kuumaa vettä (kaada vesi pois).

## Asetukset

Laitteen asetuksia on mahdollista sovittaa yksilöllisesti.

Voit tehdä seuraavat asetukset:







### Veden kovuus

Tässä laitteessa on veden kovuuden säätömahdollisuus. Veden kovuuden oikea asetus on tärkeää, jotta laite pystyy ilmoittamaan ajoissa kalkin poistamisesta. Veden kovuuden tehdasasetus on 4. Veden kovuus voidaan mitata oheisella testiliuskalla tai se voidaan kysyä paikalliselta vesilaitokselta.

Pidä testiliuskaa vähän aikaa vedessä, ravistele kevyesti ja lue tulos noin minuutin kuluttua.

As- teikko	Veden kovuus	
	Saksalainen (°dH)	Ranskalainen (°fH)
1	1-7	1-13
2	8-14	14-25
3	15-21	26-38
4	22-30	39-54

Menettele seuraavassa kuvatulla tavalla, jos tehtaalla asetettua veden kovuuden arvoa joudutaan muuttamaan tai laitteessa käytetään vedensuodatinta:





1. Käännä kiertonuppi (13) asentoon  .
2. Paina  (11) ja  (12) -painikkeita yhtä aikaa vähintään viisi sekuntia. Palavien LED-valojen määrä ilmoittaa asetetun veden kovuuden.
3. Paina nyt käynnistyspainiketta (10) niin monta kertaa, kunnes haluttu veden kovuus on näytössä; esim. veden kovuus 3: LEDit ,  ja  palavat.
4. Paina käynnistyspainiketta (10) vähintään viisi sekuntia. Asetetut LED-valot vilkkuvat, valittu veden kovuus on tallennettu.

**Tärkeää:** Menettele vedensuodattimen (erikoislisävaruste, tilausno 461732) käytön yhteydessä seuraavassa kuvatulla tavalla, katso luku ”Vedensuodatin” sivulla 61.

**Huom:** Jos painiketta ei paineta 90 sekunnin kuluessa, laite siirtyy asetusta tallentamatta kahvinvalmistusvalmiuteen. Aikaisemmin tallennettu veden kovuus jää muistiin.

### Virran automaattinen katkeaminen

Tässä voidaan asettaa aika, jonka kuluttua laite kytkeytyy automaattisesti pois päältä viimeisen juoman valmistuksen jälkeen. Aika voidaan asettaa 15 minuutin ja 4 tunnin välille. Esiasetettu aika on yksi tunti; sitä voidaan lyhentää energian säästämiseksi.

1. Käännä kiertonuppi  (13) asentoon .
2. Paina  (11) ja  (12) -painikkeita yhtä aikaa vähintään viisi sekuntia. Palavien LED-valojen määrä ilmoittaa asetetun virran katkeamisen ajan.
3. Paina nyt käynnistyspainiketta (10) niin monta kertaa, kunnes haluttu virran katkeamisaika syytyy:

 = 15 minuuttia

 = 30 minuuttia

 = 45 minuuttia

 = 1 tunti

 = 2 tuntia









 = 4 tuntia

4. Paina käynnistyspainiketta (10) vähintään viisi sekuntia. Asetetut LED-valot vilkkuvat, valittu virran katkeamisaika on tallennettu.

**Huom:** Jos painiketta ei paineta 90 sekunnin kuluessa, laite siirtyy asetusta tallentamatta kahvinvalmistusvalmiuteen. Aikaisemmin tallennettu virran katkeamisaika jää muistiin.

### Veden lämpötilan asettaminen

Myös laitteen veden lämpötila voidaan asettaa.

1. Käännä kiertonuppi (13) asentoon .
2. Paina  (11) ja  (12) -painikkeita yhtä aikaa vähintään viisi sekuntia. Palavien LED-valojen määrä ilmoittaa asetetun veden lämpötilan.
3. Paina nyt käynnistyspainiketta (10) niin monta kertaa, kunnes haluttu lämpötila syytyy:  
LED  = alhainen  
LED  ja  = keskinkertainen  
LED  ja  = korkea
4. Paina käynnistyspainiketta (10) vähintään viisi sekuntia. Asetetut LED-valot vilkkuvat, valittu lämpötila on tallennettu.

**Huom:** Jos painiketta ei paineta 90 sekunnin kuluessa, laite siirtyy asetusta tallentamatta kahvinvalmistusvalmiuteen. Aikaisemmin tallennettu veden lämpötila jää muistiin.

### Jauhatuskarkeuden asetus

Kahvin jauhatuskarkeus voidaan säätää jauhatuskarkeuden kiertovalitsimella (3).

### **Huomio**

Säädä kahvin jauhatuskarkeus vain kahvimyllyn ollessa käynnissä! Muussa tapauksessa laite voi vaurioitua. Älä koske kahvimyllyn sisään.

- Kun kahvimylly on käynnissä, käännä kiertovalitsinta (3) hienon jauhatuksen (**a**: käännä vastapäivään) ja karkean jauhatuksen (**b**: käännä myötäpäivään) välillä.

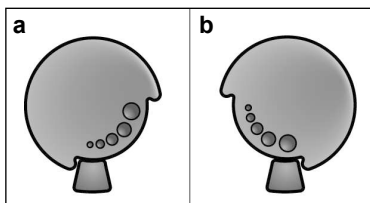

**Tiedoksi:** Uusi asetus on huomattavissa vasta toisen kahvikupillisen valmistumisesta lähtien.

**Vihje:** Valitse tummemmiksi paahdetuille pavuille hienempi, vaaleammaksi paahdetuille pavuille karkeampi jauhatus.

## Kahvin valmistus kahvipavuista

Tämä täysautomaattinen espressokeitin jauhaa kahvipavut jokaiselle kupilliselle erikseen.

**Vihje:** Käytä mieluiten espressokahvipapusekoituksia tai täysautomaattisille keittimille tarkoitettuja kahvipapusekoituksia. Säilytä papuja suljetussa rasiassa viileässä paikassa tai pakastimessa, jotta niiden laatu säilyy hyvänä. Kahvipavut voidaan jauhaa myös jäisinä.

**Tärkeää:** Täytä vesisäiliöön (16) uutta puhdasta vettä päivittäin. Vesisäiliössä (16) tulee aina olla riittävästi vettä laitteen käyttöä varten.

Laitteella voidaan valmistaa erilaisia kahvi-juomia painiketta painamalla.

### Valmistus

Laitteen on oltava käyttövalmis.

1. Aseta lämmitetty kuppi (tai kupit) kahvin ulostuloaukon (7) alle.

**Vihje:** Kun valmistat pienen espresson, lämmitä kuppi aina valmiiksi esim. kuumalla vedellä.

2. Valitse haluamasi kahvi ja haluamasi määrä ylempää kiertonuppia (14) kääntämällä.
3. Valitse haluamasi kahvin vahvuus alemmaa kiertonuppia (13) kääntämällä.
4. Paina käynnistyspainiketta (10). Kahvi valmistuu ja valuu sen jälkeen kuppiin (kuppeihin).

Keittäminen voidaan lopettaa ennenaikaisesti painamalla käynnistyspainiketta (10) uudelleen.

## Kahvin valmistus jauhetusta kahvista

Tällä täysautomaattisella keittimellä voidaan valmistaa kahvia myös jauhetusta kahvista (ei murukahvi).

**Tärkeää:** Täytä vesisäiliöön (16) uutta puhdasta vettä päivittäin. Vesisäiliössä (16) tulee aina olla riittävästi vettä laitteen käyttöä varten.

### Valmistus

1. Avaa kahvijauhelokero (4).
2. Täytä kahvijauhelokeroon enintään kaksi tasapäistä lusikallista kahvijauhetta.  
**Huomaa:** Älä laita lokeroon kokonaisia papuja tai murukahvia.
3. Sulje kahvijauhelokero (4).
4. Aseta alempi kiertonuppi (13) symbolin  kohdalle.
5. Paina käynnistyspainiketta (10). Kahvi valmistuu ja valuu kuppiin.



## Kuuman veden ottaminen

### ⚠ Palovammojen vaara!

Maidonvaahdotin (6) kuumenee erittäin kuumaksi. Tartu kiinni vain maidonvaahdotin (6) muoviosasta.

Laitteen on oltava käyttövalmis.

1. Aseta lämmitetty kuppi tai lasi maidonvaahdotin (6) suuttimen alle.
2. Avaa maidonvaahdotin (6) vetämällä se ulos. Laite kuumentaa veden. Maidonvaahdotin (6) suuttimesta valuu ulos kuumaa vettä noin 40 sekunnin ajan.
3. Lopeta vaihe painamalla maidonvaahdotin (6) sisään.

## Maidon vaahdottaminen

### ⚠ Palovammojen vaara!

Maidonvaahdotin (6) kuumenee erittäin kuumaksi. Tartu kiinni vain maidonvaahdotin (6) muoviosasta.

**Vihje:** Vaahdota ensin maito ja tee sitten kahvi tai vaahdota maito erikseen ja kaada se kahviin.

Laitteen on oltava käyttövalmis.

1. Paina painiketta (11).  
Painike vilkkuu, laite kuumentaa noin 20 sekunnin ajan.
2. Heti kun painikkeen ja LED valo palaa, upota maidonvaahdotin kuppiin tai lasiin, johon on kaadettu maitoa (kolmannes).
3. Avaa maidonvaahdotin (6) vetämällä se ulos.

### ⚠ Palovammojen vaara!

Ulostuleva höyry on hyvin kuumaa, ja se voi saada nesteet roiskumaan. Älä kosketa hylsyä tai osoita sitä ihmisiin päin.

4. Vaahdota maito.
5. Sulje maidonvaahdotin (6) painamalla se sisään.

**Vihje:** Maitovaahdotus onnistuu parhaiten kylmällä maidolla, jonka rasvapitoisuus on vähintään 1,5%.

**Tärkeää:** Kuivuneen maidon poistaminen on hankalaa - puhdista maidonvaahdotin sen takia (6) **ehdottomasti** jokaisen käytön jälkeen haalealla vedellä.

## Hoito ja päivittäinen puhdistus

### ⚠ Sähköiskun vaara!

Irrota pistoke pistorasiasta ennen laitteen puhdistusta.

Älä koskaan upota laitetta veteen.

Älä käytä höyrypuhdistinta.

- Pyyhi laitteen kotelo pehmeällä, kostealla liinalla.
- Älä käytä hankaavaa liinaa tai puhdistusaineita.
- Pyyhi välittömästi pois kalkin, kahvin, maidon ja kalkinpoistoaineliuoksen jäämät. Ne voivat aiheuttaa korroosiota.
- Vedä tippa-allas (8c) ja kahvinporosäiliö (8b) ulos. Irrota suojuus (8a) ja tippa-altaan suojalety (8d). Tyhjennä ja puhdista tippa-allas ja kahvinporosäiliö.
- Ota kahvijauhelokero (4) pois ja puhdista se.

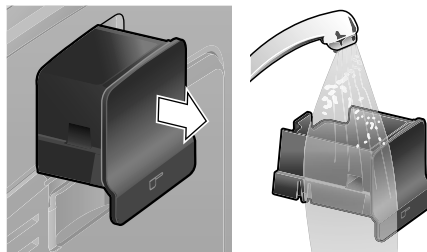

- Irrota uimuri (8e) ja puhdista kostealla liinalla.

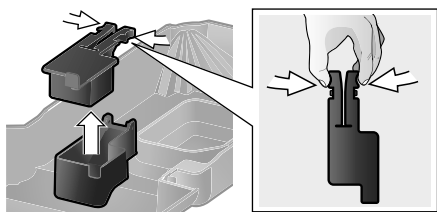

- Älä laita seuraavia osia **astianpesukoneeseen**: suojus (8a), uimuri (8e), kahvijauhelokero (4), uuttoyksikkö (5a).
- Seuraavat osat on mahdollista puhdistaa astianpesukoneessa: tippa-allas (8c), kahvinporosäiliö (8b), tippalevy (8d), aromin-suojakansi (2) ja kahvijauhelusikka (18).
- Pyyhi laitteen sisäpuoli (altaat ja kahvijauhelokero).

**Tärkeää:** Tippa-allas (8c) ja kahvinporosäiliö (8b) on tyhjennettävä ja puhdistettava päivittäin, jotta laitteeseen ei muodostu hometta.

**Huom:** Laite suorittaa automaattisen huuhtelun, kun laitteeseen kytketään kylmänä virta verkkokytkimellä **O/I** (9) tai kun kahvia on otettu. Laite puhdistuu näin automaattisesti.

**Tärkeää:** Jos laite on pitemmän aikaa käyttämättä (esim. loma), se on puhdistettava huolellisesti maitojärjestelmä ja uuttoyksikkö mukaan luettuna.

### **Maidonvaahdottimen puhdistus**

Maidonvaahdotin (6) tulisi puhdistaa jokaisen käytön jälkeen, jotta siihen jäänyt maito saadaan poistettua.

**Tärkeää:** Anna maidonvaahdottimen jäähtyä ennen sen irrottamista.

Pura maidonvaahdotin osiin puhdistamista varten:

1. Tartu kiinni metallihylsystä ja irrota alas vetämällä.



2. Kierrä sisäkappaletta (6d) vastapäivään ja ota pois.

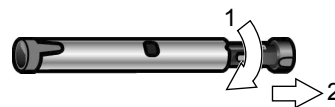

3. Irrota putki (6c).

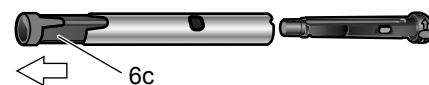

4. Puhdista yksittäiset osat astianpesuaineliuksella ja pehmeällä harjalla, laita ne tarvittaessa lämpimään astianpesuaineliukseen. Puhdista ilmareikä (6e) huolellisesti.

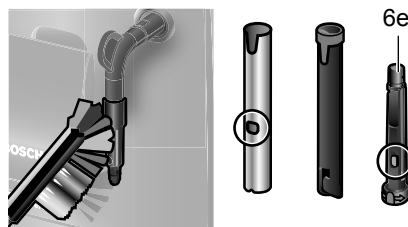

- Huuhtele kaikki osat puhtaalla vedellä ja kuivaa ne.
- Pistä sisäkappale (6d) ja putki (6c) metallihylsyyn.

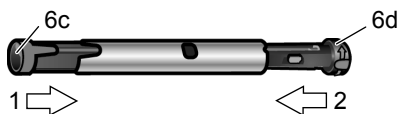

- Kierrä sisäkappaletta myötäpäivään, kunnes merkinnät ovat vierekkäin.



- Laita maidonvaahdotin höyryventtiiliin. Tarkista, että höyryventtiilissä oleva punainen merkintä on peitossa.



### ⚠️ Palovammojen vaara!

Käytä laitetta vain, kun maidonvaahdotin (6) on koottu ja asennettu kokonaan.

### Uuttoyksikön puhdistaminen

Puhdista uuttoyksikkö säännöllisesti!

Uuttoyksikön automaattinen esipuhdistus:  
Paina huoltopainiketta (12) vähän aikaa.  
Laitte huuhtelee, jos on valmistettu kahvia.  
Sen jälkeen se kytkeytyy pois toiminnasta.

Automaattisen puhdistusohjelman lisäksi uuttoyksikkö (5a) tulisi irrottaa säännöllisesti puhdistusta varten (**kuva E** käyttöohjeen alussa).

- Katkaise laitteesta virta **O/I** (9) verkkokytkimellä. Minkään painikkeen valo ei pala.
- Avaa uuttoyksikön luukku (5b).
- Työnnä uuttoyksikön punainen lukitsin (5d) aivan vasemmalle.
- Paina punaista painiketta (5c), tartu kiinni uuttoyksikön syvennyksistä ja ota yksikkö ulos.
- Puhdista uuttoyksikkö (5a) huolellisesti juoksevan veden alla.



**Tärkeää:** Puhdista ilman astianpesu- tai muita puhdistusaineita. Älä laita astianpesukoneeseen.

- Puhdista laitteen sisäosat kostealla liinalla ja poista mahdolliset kahvijäämät.
- Anna uuttoyksikön (5a) ja laitteen sisäosien kuivua.
- Työnnä uuttoyksikkö (5a) paikalleen vasteeseen asti.
- Työnnä punainen lukitsin (5d) aivan oikealle ja sulje luukku (5b).

**Ohje:** Kun uuttoyksikkö on puhdistettu huolellisesti, rasvaa yksikön tiivisteet säännöllisesti. Sivele tiivisteisiin ohut kerros erityisrasvaa (tilausno 311368).

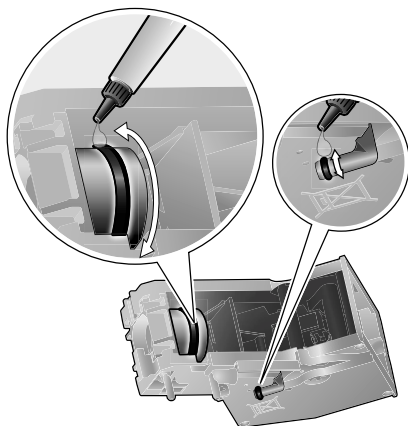

## Energiansäästöohjeita

- Täysautomaattinen espressokeitin kytkeytyy automaattisesti pois päältä yhden tunnin kuluttua (tehdasasetus). Esiasetettua aikaa (yksi tunti) voidaan lyhentää (katso "Virran automaattinen katkeaminen" luvussa "Asetukset" sivulla 62).
- Katkaise täysautomaattisesta espressokeittimestä virta, kun laitetta ei käytetä. Katkaise virta huoltopainiketta (12) painamalla. Laite huuhtelee ja kytkeytyy pois päältä.
- Älä keskeytä kahvin tai maitovaahdon valmistamista, mikäli mahdollista. Keskeyttäminen lisää energiankulutusta ja tippa-allas täyttyy nopeammin.
- Poista laitteesta säännöllisesti kalkki, jotta välttäisit kalkkikertymien muodostumisen. Laitteeseen kerääntynyt kalkki lisää energiankulutusta.

## Huolto-ohjelma

Kesto: noin 35 minuuttia

Huoltopainikkeen (12) valo vilkkuu käytöstä riippuen tietyin välein.

Laite tulisi puhdistaa huolto-ohjelmalla välittömästi ja siihen kertynyt kalkki tulisi poistaa. Laite voi vioittua, jos huolto-ohjelmaa ei suoriteta ohjeiden mukaisesti.

### Huomio

Käytä jokaisen huolto-ohjelman yhteydessä kalkinpoisto- ja puhdistusaineita ohjeiden mukaisesti. Huomioi puhdistusainepakkaukseen merkityt turvaohjeet.

Huolto-ohjelmaa ei saa missään tapauksessa keskeyttää. Älä juo nesteitä!

Älä koskaan käytä etikkaa, etikkapohjaisia aineita, sitruunahappoa tai sitruunahappopohjaisia aineita.

Älä koskaan laita kahvijauhelokeroon (4) kalkinpoistotabletteja tai muita kalkinpoistoaineita!

**Puhdistukseen varta vasten kehitettyjä ja soveltuvia kalkinpoisto- ja puhdistus-tabletteja on saatavilla jälleenmyyjän tai asiakaspalvelun kautta.**

Tilausnumero	Jälleenmyyjä	Asiakaspalvelu
Puhdistus-tabletit	TCZ6001	310575
Kalkinpoisto-tabletit	TCZ6002	310967

**Tärkeää:** Jos vesisäiliöön (16) on laitettu suodatin, se on ehdottomasti poistettava ennen huolto-ohjelman käynnistämistä.

Käynnistä huolto-ohjelma painamalla huoltopainiketta (12) vähintään viisi sekuntia.

**Tiedoksi:** Ohjelman ollessa käynnissä huoltopainikkeen (12) valo vilkkuu.

LED  syttyy.

- Tyhjennä tippa-allas (8) ja aseta takaisin paikoilleen.

Laitte suorittaa huuhtelun kaksi kertaa.

LED  syttyy.

- Avaa kahvijauhelokero (4).
- Aseta sinne Bosch-puhdistustabletti ja sulje kahvijauhelokero (4).
- Paina käynnistyspainiketta (10).

LED  syttyy.

- Täytä tyhjään vesisäiliöön (16) haaleaa vettä **0,5l** merkintään asti ja liuota sinne 2 Bosch-kalkinpoistotablettia.
- Paina käynnistyspainiketta (10).

Huolto-ohjelma on nyt käynnissä noin 10 minuuttia.

LED  syttyy.

- Aseta maidonvaahdotin (6) suuttimen alle vähintään 0,5 litran suuruinen astia.
- Avaa maidonvaahdotin (6) vetämällä se ulos.

Huolto-ohjelma on nyt käynnissä noin 12 minuuttia.

LED  syttyy.

- Huuhtelee vesisäiliö (16) ja täytä se puhtaalla juomavedellä merkintään **max** asti.
- Paina käynnistyspainiketta (10).

Huolto-ohjelma on nyt käynnissä 30 minuuttia ja huuhtelee laitteen.

LED  syttyy.

- Sulje maidonvaahdotin (6) painamalla se sisään.

Huolto-ohjelma on nyt käynnissä noin 8 minuuttia.

LED  syttyy.

- Tyhjennä tippa-allas (8) ja aseta takaisin paikoilleen.



Kun on käytössä suodatin, laita se nyt takaisin paikoilleen.

Laitteen puhdistus ja kalkinpoisto on päättynyt ja laite on taas käyttövalmis.

## Jäätymisenesto

⚠ **Tyhjennä laite kokonaan ennen kuljetusta ja varastointia, jotta välttäisit sen vaurioitumisen pakkasessa.**

**Tiedoksi:** Laitteen on oltava käyttövalmis ja vesisäiliön (16) on oltava täynnä.

1. Aseta maidonvaahdottimen (6) suuttimen alle suuri astia.
2. Paina höyrypainiketta (11). LED  vilkkuu, laite kuumenee nyt noin 20 sekunnin ajan.
3. Kun LED  palaa, avaa maidonvaahdotin (6) vetämällä se ulos ja anna sen höyrytä noin 15 sekuntia.
4. Katkaise laitteesta virta **O/I** (9) verkkokytkimellä.
5. Tyhjennä vesisäiliö (16) ja tippa-allas (8).

## Lisävarusteet

Seuraavat lisävarusteet ovat saatavissa jälleenmyyjältä ja asiakaspalvelusta.

Tilausnumero	Jälleenmyyjä	Asiakaspalvelu
Puhdistus-tabletit	TCZ6001	310575
Kalkinpoisto-tabletit	TCZ6002	310967
Vedensuodatin	TCZ7003	467873
Rasva (putkilo)	–	311368

## Jätehuolto

Hävitä pakkaus ympäristöystävällisesti.

Laite on merkitty valtioneuvoston sähkö- ja elektroniikkalaiteromusta annetun asetuksen (852/2004) ja EU:n sähkö- ja elektroniikkalaiteromusta annetun direktiivin (2002/96/EY) edellyttämällä tavalla. Direktiivi säätää EU-laajuisesta käytettyjen laitteiden palautusta ja hyödyntämistä.

Tietoja oikeasta jätehuollosta saa myyjältä tai kunnalliselta jäteneuvojalta.

## Takuu

Tälle laitteelle ovat voimassa maahantuojaan myöntämät takuuehdot. Täydelliset takuuehdot saat myyntiliikkeeltä, josta olet ostanut laitteen. Takuutapauksessa on näytettävä ostokuitti.

Oikeus muutoksiin pidätetään.

## Ohjeita, joiden avulla voit korjata pienet ongelmat itse

Ongelma	Syy	Apu
Mylly ei jauha kahvipapuja.	Pavut eivät putoa myllyyn (pavut liian öljyisiä).	Koputa kevyesti kahvipapusaäiliötä (1). Vaihda tarvittaessa toisentyyppiseen kahviin. Pyyhi tyhjennetty kahvipapusaäiliö (1) kuivalla liinalla.
Laitteesta ei voi ottaa kuumaa vettä.	Maidonvaahdotin (6) on liikainen.	Puhdista maidonvaahdotin (6), katso luku ”Hoito ja päivittäinen puhdistus”.
Maitovaahtoa on liian vähän tai ei ollenkaan.	Maidonvaahdotin (6) on liikainen.	Puhdista maidonvaahdotin (6), katso luku ”Hoito ja päivittäinen puhdistus”.
	Laitteeseen on kerääntynyt paljon kalkkia.	Poista laitteeseen kerääntynyt kalkki.
	Maito ei sovellu vaahdotettavaksi.	Käytä maitoa, jonka rasvapiitoisuus on vähintään 1,5 %.
	Maidonvaahdotinta (6) ei ole koottu oikein.	Kostuta maidonvaahdotin osat ja paina ne tiukasti yhteen.
Kahvia tulee ulos vain tiputellen tai kahvia ei tule enää ulos lainkaan.	Jauhatus on asetettu liian hienoksi tai kahvijauhe on liian hienoa.	Säädä karkeampi jauhatus tai käytä karkeampaa kahvijauhetta.
	Laitteeseen on kerääntynyt paljon kalkkia.	Poista laitteeseen kerääntynyt kalkki.
Kahvissa ei ole ”crema” (vaahdotkerrosta).	Sopimaton kahvityyppi.	Käytä kahvityyppiä, jossa on enemmän robusta-papuja.
	Pavut eivät ole enää paahtotuoreita.	Käytä tuoreita papuja.
	Jauhatusta ei ole säädetty kahvipapuihin sopivaksi.	Säädä jauhatuskarkeus hienoksi.
Kahvi on liian ”hapanta”.	Jauhatus on asetettu liian karkeaksi tai kahvijauhe on liian karkeaa.	Säädä hienompaa jauhatusta tai käytä hienompaa kahvijauhetta.
	Sopimaton kahvityyppi.	Käytä tummempaa paahtoa.
<b>Ellei toimintahäiriötä voida korjata, soita Hotline palvelupuhelimeen!</b>		

## Ohjeita, joiden avulla voit korjata pienet ongelmat itse

Ongelma	Syy	Apu
Kahvi on liian "väkevää".	Jauhatus on asetettu liian hienoksi tai kahvijauhe on liian hienoa.	Säädä karkeampi jauhatusta tai käytä karkeampaa kahvijauhetta.
	Sopimaton kahvityyppi.	Vaihda kahvityyppiä.
Vedensuodatin ei pysy paikoillaan vesisäiliössä (16).	Vedensuodatinta ei ole kiinnitetty oikein.	Kiinnitä vedensuodatin vesisäiliöön suorassa asennossa ja lujasti painamalla.
Kahvinporot eivät ole tiiviitä ja ovat liian märkiä.	Jauhatus on asetettu liian hienoksi tai karkeaksi tai käytetään liian vähän kahvijauhetta.	Säädä jauhatusta karkeammaksi tai hienommaksi tai käytä kahvijauhetta kaksi tasapäistä lusikallista.
LED  vilkkuu.	Likainen uuttoyksikkö (5).	Puhdista uuttoyksikkö(5).
	Uuttoyksikössä (5) liian paljon kahvijauhetta.	Puhdista uuttoyksikkö(5) (Täytä kahvijauhetta enintään kaksi tasapäistä lusikallista).
	Uuttoyksikön mekanismi on jäykkä.	Ota uuttoyksikkö pois, ja käsittele se sitä varten valmistetulla rasvalla (tilaus nro 311368), katso luku "Hoito ja päivittäinen puhdistus".
Kahvin tai maitovaahdon laatu vaihtelee voimakkaasti.	Laitteeseen on kerääntynyt kalkkia.	Poista laitteeseen kerääntynyt kalkki kahdella kalkinpoistotabletilla.
Laitteen pohjalla on vettä, kun tippa-allas (8) otetaan pois.	Tippa-allas (8) on otettu pois liian aikaisin.	Ota tippa-allas (8) pois vasta, kun viimeisimmän juoman valmistuksesta on kulunut muutama sekunti.
LED  palaa.	Uuttoyksikkö (5) puuttuu tai laite ei tunnistanut sitä.	Katkaise laitteesta virta, kun uuttoyksikkö (5) on paikoillaan, odota kolme sekuntia ja kytke virta uudelleen.
<b>Ellei toimintahäiriötä voida korjata, soita Hotline palvelupuhelimeen!</b>		





## Ohjeita, joiden avulla voit korjata pienet ongelmat itse

Ongelma	Syy	Apu
Tehdasasetuksia on muutettu ja ne on aktivoitava uudelleen ("reset").	On tehty omia asetuksia, joita ei enää tarvita.	Katkaise laitteesta virta <b>O/I</b> (9) -verkkokytkimellä. Pidä huoltopainiketta (12) ja höyrypainiketta (11) painettuna ja kytke laitteeseen virta verkkokytkimellä <b>O/I</b> (9). Vahvista lopuksi käynnistyspainiketta (10) painamalla. Tehdasasetukset on aktivoitu.
LEDit ●●● vilkkuvat.	Laitteessa on toimintahäiriö.	Soita hotline-palveluun.
LEDit ○○○ vilkkuvat.	Väärä jännite.	Käytä laitetta vain 220V-240V jännitteellä.
LEDit ○○○ vilkkuvat.	Ympäristön lämpötila on liian alhainen.	Käytä laitetta > 5° C lämpötilassa.
<b>Ellei toimintahäiriötä voida korjata, soita Hotline palvelupuhelimeen!</b>		

## Tekniset tiedot

Sähköliitäntä (jännite/taajuus)	220-240 V / 50-60 Hz
Lämmitysteho	1600 W
Pumpun maksimipaine, staattinen	15 bar
Vesisäiliön maksimitilavuus (ilman suodatinta)	1,7 l
Kahvipapusaäiliön maksimitilavuus	300 g
Johdon pituus	100 cm
Mitat (K x L x S)	385 x 280 x 479 mm
Paino, tyhjänä	9,3 kg
Myllytyyppi	Keramiikka

## Índice

Contenido incluido de serie .....	75
De un vistazo .....	75
Controles .....	76
– Interruptor de red <b>O/I</b> .....	76
– Botón de mantenimiento  .....	76
– Botón de vapor  .....	76
– Botón de inicio  .....	76
– Indicador LED .....	76
– Botón giratorio	
«Intensidad del café» .....	77
– Botón giratorio	
«Selección de bebida» .....	77
– Espumador de leche .....	77
Preparación del aparato antes de usarlo por primera vez .....	77
Filtro de agua .....	78
Ajustes .....	80
– Dureza del agua .....	80
– Desconexión automática .....	80
– Ajuste de la temperatura de elaboración .....	81
– Ajuste del grado de molido .....	81
Preparación con café en grano .....	81
Preparación con café molido .....	82
Preparación de agua caliente .....	82
Preparación de espuma de leche .....	82
Mantenimiento y cuidado diario .....	83
– Limpieza del espumador de leche .....	84
– Limpieza de la unidad de elaboración .....	85
Recomendaciones para ahorrar energía .....	86
Programa de mantenimiento .....	86
Protección anticongelante .....	87
Accesorios .....	87
Eliminación .....	88
Garantía .....	88
Resolución de problemas sencillos .....	88
Datos técnicos .....	91

Estimados amantes del café,  
Le damos la enhorabuena por la compra  
de esta cafetera expreso automática de la  
marca Bosch.

## Indicaciones de seguridad

**Lea detenidamente las instrucciones de manejo antes de manejar la cafetera y guárdelas después para su posterior consulta. Si la vende, no olvide adjuntar el manual de instrucciones.**

**Esta cafetera automática de café expreso ha sido diseñada para la preparación de pequeñas cantidades de café para uso doméstico o en entornos no industriales, equiparables a los domésticos, como p.ej. cocinas utilizadas por empleados de tiendas, oficinas, entornos rurales y otros entornos industriales, así como la utilización por huéspedes de pensiones, pequeños hoteles y alojamientos similares.**

### ¡Peligro de descargas eléctricas!

Conecte y opere la máquina únicamente siguiendo las indicaciones de la placa de características.

Utilícela sólo si el cable de alimentación y la máquina se encuentran en perfecto estado. Utilice la máquina sólo en espacios interiores a temperatura ambiente.

No permitir el uso del aparato a personas (incluidos niños) con capacidades intelectuales o sensoriales disminuidas o con insuficiente experiencia y conocimientos, a no ser que sean vigilados o hayan sido instruidos en el manejo del aparato por la persona responsable de su seguridad. Mantenga la máquina fuera del alcance de los niños. Asegúrese de que no juegan con ella.

En caso de que se produzca una avería, desconecte inmediatamente la máquina de la red eléctrica.

Para evitar riesgos, las reparaciones de la máquina (p.ej. el cambio de un cable de alimentación dañado) sólo podrá realizarlas nuestro servicio de asistencia técnica.

No sumerja nunca en agua la máquina ni el cable de conexión a la red.

No meta la mano en el molino.

Utilice la máquina sólo en espacios protegidos contra las heladas.

### ¡Peligro de quemadura!

La salida (6) del espumador se calienta mucho. Después de utilizarlo, no lo toque hasta que se haya enfriado.

Utilice la máquina sólo si el espumador (6) está completamente montado e instalado.

### ¡Peligro de asfixia!

No deje que los niños jueguen con el embalaje.



## Contenido incluido de serie

(vea la imagen de conjunto al principio de las instrucciones)

- a) Cafetera expreso automática TES501
- b) Instrucciones de uso
- c) Tira para dureza del agua
- d) Cuchara dosificadora
- e) Grasa (tubo)

## De un vistazo

Imágenes A, B, C, D y E en las páginas desplegadas

- 1 Recipiente para café en grano
- 2 Tapa guarda-aroma
- 3 Selector giratorio del grado de molido
- 4 Cajón  
(para café molido / pastillas de limpieza)
- 5 Unidad de elaboración (**imagen E**)
  - a) Unidad de elaboración
  - b) Puerta
  - c) Pulsador
  - d) Cierre
- 6 Espumador de leche (**imagen C**)
  - a) Válvula de vapor
  - b) Casquillo metálico
  - c) Tubo funcional
  - d) Núcleo funcional
  - e) Orificio para aire
- 7 Dispositivo de salida del café, de altura regulable
- 8 Bandeja de goteo (**imagen D**)
  - a) Panel
  - b) Recipiente para posos de café
  - c) Bandeja de goteo en la salida de café
  - d) Chapa de goteo en la salida de café
  - e) Flotador
- 9 Interruptor de red **O/I**
- 10 Botón de inicio 
- 11 Botón de vapor 
- 12 Botón de mantenimiento 
- 13 Botón giratorio «Intensidad del café»
- 14 Botón giratorio «Selección de bebida»
- 15 Indicador LED
- 16 Recipiente de agua extraíble
- 17 Tapa del recipiente de agua
- 18 Cuchara dosificadora  
(ayuda para colocar el filtro de agua)
- 19 Compartimento para la cuchara dosificadora
- 20 Cable de conexión eléctrica con compartimento

## Controles

### Interruptor de red O/I

Con el Interruptor de red **O/I** (9), el aparato se enciende o se apaga completamente (la alimentación se interrumpe).

**Importante:** Antes de desconectar, realizar el programa de lavado o bien utilizar el botón de mantenimiento (12) para la desconexión.

### Botón de mantenimiento

Al pulsar brevemente el botón de mantenimiento (12), el aparato se lava y se desconecta. Si destella el botón de mantenimiento (12) se tiene que ejecutar el programa de mantenimiento. Con una pulsación prolongada del botón de mantenimiento (12) se inicia el programa de mantenimiento. Mientras se desarrolla el programa de mantenimiento destella el botón de mantenimiento (12), que se apaga al terminar el programa.

### Botón de vapor











Al pulsar el botón de vapor (11) se genera vapor que sirve para preparar la espuma de leche.

### Botón de inicio

Al pulsar el botón de inicio (10) se inicia la preparación de bebidas. Si se vuelve a pulsar durante la preparación de una bebida, se detiene la preparación prematuramente.

### Indicador LED

La iluminación y la intermitencia de los respectivos LEDs indican lo siguiente:

- |   |           |  |
|---|-----------|--|
|    | encendido | El recipiente del agua está vacío y se tiene que llenar.   |
|    | destella  | El filtro de agua está usado y se tiene que cambiar.   |
|    | encendido | El recipiente para café en grano está vacío y se tiene que llenar.   |
|    | encendido | La válvula de vapor se tiene que abrir o cerrar.   |
|    | destella  | Según el ajuste, sale vapor o agua caliente del espumador de leche.  |
|    | encendido | Al seleccionar  con el botón giratorio «Intensidad del café» está iluminado el símbolo mientras se prepara café molido. |
|    | encendido | La bandeja de goteo falta o no está bien colocada; colocar la bandeja de goteo.  |
|  | destella  | Las bandejas están llenas; vaciarlas y colocarlas de nuevo.  |
|  | encendido | La puerta de la unidad de elaboración está abierta; cerrar la puerta.  |
|  | destella  | Extraer la unidad de elaboración y limpiarla.  |

### **Botón giratorio «Intensidad del café»**



Con este botón giratorio (13) se ajusta la intensidad del café o se ajusta la selección para café molido.

○	Muy suave
○	Suave
○	Normal
○	Cargado
☞	Café molido

### **Botón giratorio «Selección de bebida»**



Con este botón giratorio (14) se selecciona la bebida y la cantidad deseada. Además se modifican con él ajustes hechos por el usuario.

☞	Café solo corto
☞	Café solo
☞	Café crema corto
☞	Café crema
☞	Café crema largo
☞☞	2 cafés solos cortos
☞☞	2 cafés solos
☞☞	2 cafés crema cortos
☞☞	2 cafés crema
☞☞	2 cafés crema largos

### **Espumador de leche**

El espumador de leche (6a) se puede abrir y cerrar extrayéndolo e introduciéndolo.

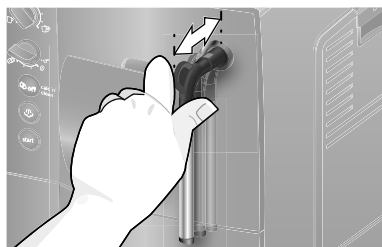

## **Preparación del aparato antes de usarlo por primera vez**

### **Aspectos generales**





Llene los recipientes respectivos únicamente con agua limpia y fría sin gas y preferiblemente con mezclas de granos de café aptas para aparatos automáticos o de café expreso. Evite el uso de granos glaseados, caramelizados o azucarados, ya que obstruyen la unidad de elaboración.

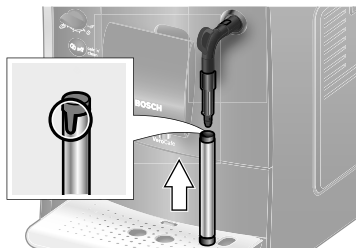

En este aparato se puede ajustar la dureza del agua. En fábrica se ha ajustado una dureza del agua 4. Determinar la dureza del agua utilizada con la tira de comprobación adjunta. Si de la comprobación resulta un valor distinto de 4, ajuste correspondientemente el aparato tras la puesta en servicio (véase «Dureza del agua» en el capítulo «Ajustes», página 80).

### **Puesta en servicio**

1. Coloque la cafetera expreso automática sobre una superficie plana y resistente al agua que aguante bien su peso. Las rendijas de ventilación del aparato han de quedar libres.
2. Saque el enchufe de la red del compartimento (20) y enchúfelo. La longitud se puede ajustar debidamente por introducción y extracción del cable. Para esto, sitúe el aparato con su parte trasera enrasada, por ejemplo, con el borde de la mesa y estire del cable hacia **abajo** o empújelo hacia **arriba**.
3. Monte el espumador de leche. Utilice el aparato sólo si el espumador de leche (6) está ensamblado y montado por completo.



4. Levante la tapa del recipiente de agua (17).
5. Retire el recipiente de agua (16), enjuáguelo y llénelo de agua fría y limpia. Observe la marca **max**.
6. Coloque el recipiente de agua (16) sin ladearlo y empujelo totalmente hacia abajo.
7. Cierre de nuevo la tapa del recipiente de agua (17).
8. Llene el recipiente para café en grano (1) con granos de café (para la preparación con café molido, vea el capítulo «Preparación con café molido» en la página 82).
9. Encienda el aparato con el interruptor de red **O/I** (9). El LED  destella y el LED  se ilumina.
10. Coloque el recipiente debajo de la salida del espumador de leche (6).
11. Extraiga con cuidado el espumador de leche (6) para abrirlo. El aparato enjuaga con agua el espumador de leche (6). El LED  destella.
12. Cuando el LED  brille con luz constante, introduzca el espumador de leche (6) para cerrarlo.

Ahora, el aparato se calienta y lava. Por la salida del café sale un poco de agua. Cuando están encendidos los botones  (12),  (11) y  (10), significa que el aparato está listo para el uso.

### Desconexión del aparato

Si el aparato no se ha utilizado durante una hora, se enjuaga automáticamente y se apaga (duración regulable; véase

«Desconexión automática» en el capítulo «Ajustes», página 80).

**Excepción:** Si sólo se ha preparado agua caliente o vapor, el aparato se desconecta sin enjuagar.

Para apagar antes el aparato de forma manual, pulse el botón de mantenimiento (12). El aparato se enjuaga y se apaga.

**Advertencia:** Cuando el aparato se usa por primera vez, tras ejecutar el programa de mantenimiento o si el aparato ha estado inactivo durante largo tiempo, la primera bebida no tiene aún todo su aroma y no se debería beber.





Tras poner en servicio la cafetera expreso automática, sólo se consigue una «crema» consistente de fina porosidad después de preparar algunas tazas.

Tras un uso prolongado es normal que se formen gotas de agua en las rendijas de ventilación.

## Filtro de agua

Un filtro de agua puede reducir las sedimentaciones de cal.

Los filtros de agua nuevos se tienen que enjuagar antes del uso. Proceda del siguiente modo para ello:

1. Con la cuchara dosificadora (18), presione firmemente el filtro de agua en el interior del recipiente de agua vacío.
2. Llene de agua este recipiente (16) hasta la marca **max**.
3. Ponga el botón giratorio (13) en la posición .
4. Mantenga pulsados simultáneamente los botones  (11) y  (12) durante al menos 5 segundos. Se ilumina  «apagado» o bien  «encendido».
5. Pulse el botón de inicio (10) para ajustar «encendido».

6. Como confirmación, mantenga pulsado el botón de inicio (10) durante al menos 5 segundos; se encienden brevemente todos los indicadores LED.
  7. El LED ☼ destella y el LED ☽ brilla con luz constante.
  8. Coloque un recipiente de 0,5 litros debajo de la salida del espumador de leche (6).
  9. Abra el espumador de leche (6) extrayéndolo. El LED ☽ destella.
  10. Pasa agua por el filtro, limpiándolo.
  11. Cuando el LED ☽ brille con luz constante, introduzca el espumador de leche (6) para cerrarlo.
  12. Vacíe el recipiente.
- El aparato vuelve a estar listo para el uso.

**Nota:** Con el enjuague del filtro se ha activado al mismo tiempo el ajuste para la indicación de cambio de filtro (= LED ☼ destella).

Cuando se visualiza Cambiar filtro o después de transcurrir dos meses como máximo, el filtro ya no es efectivo. Debe cambiarlo por razones higiénicas y para que el aparato no se calcifique (puede resultar dañado). Se pueden adquirir filtros de recambio en los distribuidores habituales (TCZ7003) o a través del servicio de asistencia técnica (467873). Si no instala un filtro nuevo, cambie el ajuste para el filtro tal como se describe en el capítulo «Dureza del agua».

**Nota:** Con el indicador de filtro puede marcar el mes en el que ha instalado el filtro. También puede marcar el mes en el que tiene que volver a cambiar el filtro (después de dos meses a más tardar).

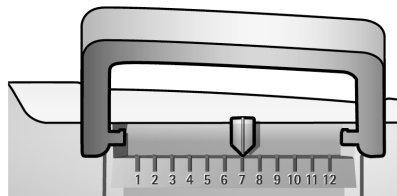

**Nota:** Si no se ha utilizado el aparato durante un tiempo prolongado (p. ej. durante las vacaciones), se debería enjuagar el filtro instalado antes de proceder al uso del aparato. Preparar a tal fin una taza de agua caliente y tirar el agua.

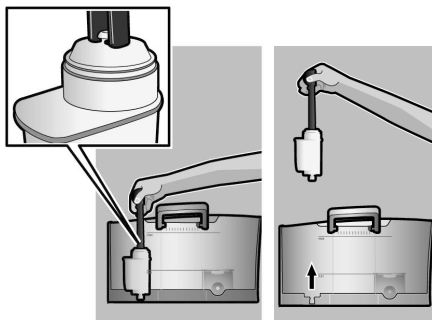

## Ajustes







Usted tiene la posibilidad de adaptar los ajustes individualmente. Puede ajustar lo siguiente:

### Dureza del agua

En este aparato se puede ajustar la dureza del agua. Es importante ajustar correctamente la dureza del agua para que el aparato pueda indicar a tiempo el momento en que se debe descalcificar. En fábrica se ha ajustado la dureza del agua 4. La dureza del agua se puede determinar utilizando la tira de prueba adjunta o consultar llamando a la empresa de abastecimiento de agua de su zona. Mantenga brevemente dentro del agua la tira de prueba y, tras sacarla, sacúdala ligeramente y lea el resultado cuando haya pasado un minuto.

Nivel	Grado de dureza del agua	
	Alemania (°dH)	Francia (°fH)
1	1-7	1-13
2	8-14	14-25
3	15-21	26-38
4	22-30	39-54

Si se debe introducir una dureza del agua distinta a la preajustada, o si se instala un filtro de agua, proceda del siguiente modo:



1. Ponga el botón giratorio (13) en la posición .
2. Mantenga pulsados simultáneamente los botones  (11) y  (12) durante al menos 5 segundos. El número de LEDs ahora iluminados simboliza la dureza del agua ajustada.
3. Pulse ahora el botón de inicio (10) hasta que se ilumine la dureza del agua deseada; por ejemplo, para la dureza del agua 3 están iluminados los LEDs ,  y .
4. Mantenga presionado el botón de inicio (10) durante al menos 5 segundos. Los LEDs ajustados destellan y la dureza del agua seleccionada está memorizada.

**Importante:** Si se usa el filtro de agua (accesorio opcional No. de pedido 461732), proceda del siguiente modo, vea el capítulo «Filtro de agua» en la página 78.



**Advertencia:** Si no se pulsa ningún botón en el plazo de 90 segundos, el aparato pasa al estado de disposición para la preparación de café sin ninguna memorización. Se conserva la última dureza del agua memorizada.



### Desconexión automática

Aquí se puede ajustar el espacio de tiempo tras el que el aparato se desconectará automáticamente después de preparar la última bebida. El ajuste puede oscilar entre 15 minutos y 4 horas. El tiempo preajustado es 1 hora. Este valor puede reducirse para ahorrar energía.

1. Ponga el botón giratorio (13) en la posición .
2. Mantenga pulsados simultáneamente los botones  (11) y  (12) durante al menos 5 segundos. El número de LEDs ahora iluminados simboliza el tiempo ajustado para la desconexión.
3. Pulse ahora el botón de inicio (10) hasta que se ilumine el tiempo deseado para la desconexión:

 = 15 minutos

 y  = 30 minutos

 ,  y  = 45 minutos

 ,  ,  y  = 1 hora

 ,  ,  ,  y  = 2 horas

 ,  ,  ,  ,  e  = 4 horas











- Mantenga presionado el botón de inicio (10) durante al menos 5 segundos. Los LEDs ajustados destellan y el tiempo seleccionado para la desconexión está memorizado.

**Advertencia:** Si no se pulsa ningún botón en el plazo de 90 segundos, el aparato pasa al estado de disposición para la preparación de café sin ninguna memorización. Se conserva el último tiempo memorizado para la desconexión.

### Ajuste de la temperatura de elaboración

También se puede ajustar la temperatura de elaboración.

- Ponga el botón giratorio (13) en la posición .
- Mantenga pulsados los botones  (11) y  (12) durante al menos 5 segundos. El número de LEDs ahora iluminados simboliza la temperatura de elaboración ajustada.
- Pulse ahora el botón de inicio (10) hasta que se ilumine la temperatura deseada:  
LED  = baja  
LED  y  = media  
LED ,  y  = alta
- Mantenga presionado el botón de inicio (10) durante al menos 5 segundos. Los LEDs ajustados destellan y la temperatura seleccionada está memorizada.

**Advertencia:** Si no se pulsa ningún botón en el plazo de 90 segundos, el aparato pasa al estado de disposición para la preparación de café sin ninguna memorización. Se conserva la última temperatura de elaboración memorizada.

### Ajuste del grado de molido

El grado de molido deseado del café se puede ajustar con el selector giratorio (3).

### **Atención**

El grado de molido sólo se puede ajustar mientras el molino funciona, de lo contrario

puede resultar dañado el aparato. No meta la mano en el molino.

- Con el molino en marcha, ajuste el selector giratorio (3) entre grado de molido fino (**a**: giro en sentido contrario a las agujas del reloj) y grado de molido más grueso (**b**: giro en el sentido de las agujas del reloj).

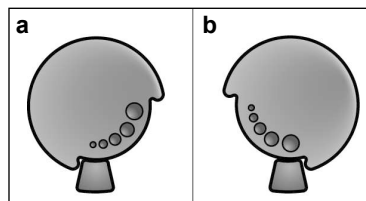

**Nota:** El nuevo ajuste sólo surte efecto a partir de la segunda taza de café.

**Sugerencia:** Con granos de café muy tostados, ajuste un grado de molido más fino; en caso de granos menos tostados, ajuste un grado de molido más grueso.

## Preparación con café en grano

Esta cafetera expreso automática muele café fresco para cada preparación.

**Sugerencia:** Utilice preferentemente mezclas en grano para cafeteras expreso o automáticas. Para conseguir una calidad óptima, conserve el café en grano en un lugar fresco y en envases cerrados, o bien congélelo. Los granos de café también se pueden moler estando congelados.

**Importante:** Cambie todos los días el agua del recipiente (16). El recipiente (16) deberá contener siempre suficiente agua para que el aparato pueda funcionar.

Se pueden preparar diversas bebidas a base de café de forma muy sencilla, con sólo pulsar un botón.

### Preparación

El aparato tiene que estar listo para el uso.

1. Coloque la taza o las tazas precalentadas debajo del dispositivo de salida del café (7).

**Sugerencia:** Para un café solo corto, precaliente siempre la taza, p. ej. con agua caliente.

2. Seleccione el café deseado y la cantidad deseada girando el botón superior (14).
3. Seleccione la intensidad deseada del café girando el botón inferior (13).
4. Pulse el botón de inicio (10).

El aparato pre-escalda el café y la taza o tazas empiezan a llenarse.

Pulsando de nuevo el botón de inicio (10) se puede finalizar prematuramente el proceso de elaboración.

## Preparación con café molido

Esta cafetera automática puede funcionar también con café ya molido (pero no con café instantáneo).

**Importante:** Cambie todos los días el agua del recipiente (16). El recipiente (16) deberá contener siempre suficiente agua para que el aparato pueda funcionar.

### Preparación

1. Abra el cajón para el café molido (4).
2. Llene en el cajón para el café molido como máximo 2 cucharas dosificadoras rasas de café. **Atención:** No llene granos sin moler ni café instantáneo.
3. Cierre el cajón para el café molido (4).
4. Ajuste el botón giratorio inferior (13) al símbolo .
5. Pulse el botón de inicio (10).

El aparato escalda el café y la taza empieza a llenarse.

## Preparación de agua caliente

### ⚠ ¡Peligro de quemaduras!

El espumador de leche (6) se calienta mucho. Toque el espumador (6) sólo por la parte de plástico.

El aparato tiene que estar listo para el uso.

1. Coloque la taza o el vaso precalentados debajo de la salida del espumador de leche (6).
2. Abra el espumador de leche (6) extrayéndolo. El aparato se calienta. Durante unos 40 segundos sale agua caliente por la salida del espumador (6).
3. Detenga el proceso introduciendo el espumador (6).





## Preparación de espuma de leche

### ⚠ ¡Peligro de quemaduras!

El espumador de leche (6) se calienta mucho. Toque el espumador (6) sólo por la parte de plástico.

**Sugerencia:** Espume primero la leche y prepare luego el café, o bien espume la leche por separado y viértala sobre el café.

El aparato tiene que estar listo para el uso.

1. Pulse el botón  (11).  
El botón  y LED  destella, el aparato se calienta ahora durante unos 20 segundos.
2. En cuanto el botón  se ilumine con luz constante, introduzca el espumador hasta el fondo de una taza o un vaso que estén llenos de leche hasta una tercera parte.
3. Abra el espumador de leche (6) extrayéndolo.

### ⚠ ¡Peligro de quemaduras!

El vapor que sale está muy caliente, puede hacer que salpiquen líquidos. No tocar el casquillo ni dirigirlo hacia personas.

4. Espumar la leche.
5. Cierre el espumador (6) empujándolo hacia adentro.

**Sugerencia:** Para conseguir la mejor espuma, utilice preferentemente leche fría con al menos un 1,5% de materia grasa.

**Importante:** Los restos secos de leche son difíciles de eliminar. Por eso se debe limpiar **sin falta** el espumador (6) con agua tibia después de cada uso.

## Mantenimiento y cuidado diario

### ⚠ ¡Peligro de descarga eléctrica!

Desenchufe el aparato de la red antes de empezar a limpiarlo.

No sumerja nunca el aparato en agua.

No utilice limpiadores a vapor.

- Limpie la superficie del aparato con un paño suave y húmedo.
- No utilice paños ni productos de limpieza abrasivos.
- Elimine siempre inmediatamente los restos de cal, café, leche y solución descalcificadora. Bajo estos restos se puede producir corrosión.
- Extraiga hacia adelante la bandeja de goteo (8c) con el recipiente para posos de café (8b). Retire el panel (8a) y la chapa de goteo (8d). Vacíe y limpie la bandeja de goteo y el recipiente para posos de café.

- Extraiga el cajón para el café molido (4) y límpielo.

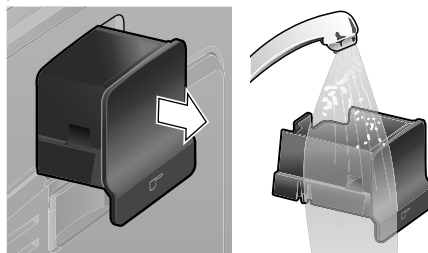

- Flotador (8e) y límpielo con un paño húmedo.

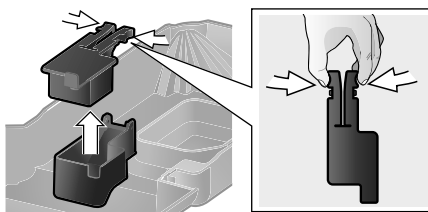

- Los siguientes componentes **no se deben meter en el lavavajillas**: panel (8a), flotador (8e), cajón para el café molido (4), unidad de elaboración (5a).
- Los siguientes componentes son aptos para el lavavajillas: bandeja de goteo (8c), recipiente para posos de café (8b), chapa de goteo (8d), tapa guarda-aroma (2) y cuchara dosificadora (18).
- Limpie el interior del aparato (bandejas de alojamiento y cajón para el café molido) con un paño.

**Importante:** la bandeja de goteo (8c) y el recipiente para posos de café (8b) deberían vaciarse y limpiarse a diario para evitar la formación de moho.

**Advertencia:** Si el aparato se conecta, estando frío, con el interruptor de red **O/I** (9) o si se desconecta automáticamente después de preparar café, tiene lugar una limpieza automática del aparato. De este modo, el sistema se limpia por sí mismo.

**Importante:** Si no va a utilizar el aparato durante un tiempo prolongado (p. ej. durante las vacaciones), limpie a fondo todo el aparato, inclusive el sistema de leche y la unidad de elaboración.

### Limpieza del espumador de leche

El espumador de leche (6) se debería limpiar después de cada uso, para eliminar restos.

**Importante:** Antes de desmontar el espumador, deje que se enfríe.

Desarme el espumador de leche para limpiarlo.

1. Para desmontarlo, tómelolo por el casquillo metálico y tire de él hacia abajo.



2. Gire el núcleo funcional (6d) en sentido contrario a las agujas del reloj y retírelo.

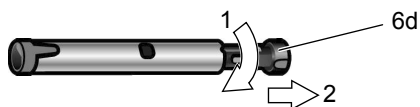

3. Retire el tubo funcional (6c).

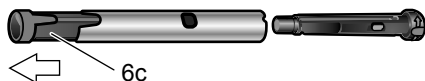

4. Limpie las distintas piezas con lejía de lavado y un cepillo suave; si es necesario, deposítelas en lejía de lavado tibia. Limpie a fondo el orificio para aire (6e).

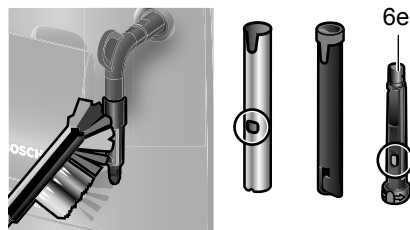

5. Enjuague todas las piezas con agua limpia y séquelas frotándolas.
6. Ensamble el núcleo funcional (6d) y el tubo funcional (6c) en el casquillo metálico.

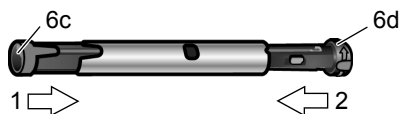

7. Gire el núcleo funcional en el sentido de las agujas del reloj hasta que las marcas estén juntas.



8. Coloque el espumador de leche sobre la válvula de vapor. Preste atención a que la marca roja existente en la válvula de vapor quede cubierta.



### ⚠ ¡Peligro de quemadura!

Utilice el aparato sólo si el espumador de leche (6) está ensamblado y montado por completo.

### Limpieza de la unidad de elaboración

Limpie la unidad de elaboración periódicamente.

Limpieza previa automática de la unidad de elaboración:

Pulse brevemente el botón de mantenimiento (12). El aparato procede a la limpieza si se ha preparado antes café. A continuación se desconecta.

Además del programa de limpieza automática, la unidad de elaboración (5a) se debería extraer periódicamente para limpiarla (**imagen E** al principio de las instrucciones).

1. Apague el aparato con el interruptor de red **O/I** (9). No está iluminado ningún botón.
2. Abra la puerta (5b) de acceso a la unidad de elaboración.
3. Deslice totalmente hacia la izquierda el dispositivo de cierre rojo (5d) de la unidad de elaboración, hasta que haga tope.
4. Pulse el botón rojo (5c), agarre la unidad de elaboración por los asideros y sáquela.

5. Ponga la unidad de elaboración (5a) debajo del grifo y límpiela a fondo con agua.



**Importante:** No utilice detergente ni otros productos de limpieza para limpiar la unidad de elaboración ni la meta en el lavavajillas.

6. Limpie a fondo el interior del aparato con un paño húmedo, eliminando posibles restos de café.
7. Deje secar la unidad de elaboración (5a) y el interior del aparato.
8. Vuelva a montar la unidad de elaboración (5a), presionando hasta que encaje por completo.
9. Desplace el dispositivo de cierre rojo (5d) totalmente hacia la derecha, hasta que haga tope, y cierre la puerta (5b).

**Advertencia:** Tras la limpieza a fondo, las juntas de la unidad de elaboración deberían engrasarse periódicamente para garantizar un cuidado perfecto. Para ello, aplique en las juntas una capa fina de grasa especial (No. de pedido 311368).

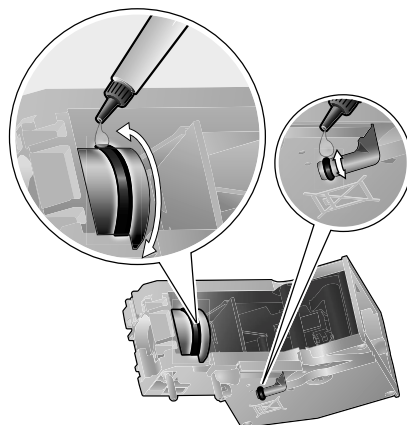

## Recomendaciones para ahorrar energía

- La cafetera expreso automática se desconecta automáticamente después de una hora (configuración de fábrica). El ajuste de una hora puede reducirse (véase «Desconexión automática» en el capítulo «Ajustes», página 80).
- Si no se utiliza la cafetera expreso automática, desconecte el aparato. Pulse para ello el botón de mantenimiento (12). El aparato se enjuaga y se apaga.
- En la medida de lo posible, no interrumpa la preparación de café o de espuma. Las interrupciones hacen que se consuma más electricidad y que la bandeja de goteo se llene más rápidamente.
- Descalcifique periódicamente el aparato para evitar sedimentaciones de cal. Los residuos de cal hacen que aumente el consumo de electricidad.

## Programa de mantenimiento

Duración: 35 minutos aproximadamente  
Dependiendo del uso, el botón de mantenimiento (12) destella con una cierta periodicidad.

El aparato se debería limpiar y descalcificar inmediatamente con el programa de mantenimiento. Si el programa de mantenimiento no se realiza según las instrucciones, puede sufrir daños el aparato.

### Atención

Utilizar para cada programa de mantenimiento productos de descalcificación y limpieza según las instrucciones. Observar las indicaciones de seguridad que aparecen en el envase de los productos de limpieza. El programa de mantenimiento no deberá interrumpirse en ningún caso. Los líquidos no deberán beberse en ningún caso.

Para descalcificar no utilice nunca vinagre, productos a base de vinagre, ácido cítrico ni productos a base de ácido cítrico.

No introduzca nunca pastillas ni otros productos para descalcificar en el cajón para el café molido (4).

**En los distribuidores habituales y a través del servicio de asistencia técnica se pueden adquirir pastillas de descalcificación y limpieza desarrolladas especialmente y apropiadas.**

Número de pedido	Tienda	Servicio de asistencia técnica
Pastillas de limpieza	TCZ6001	310575
Pastillas descalcificadoras	TCZ6002	310967

**Importante:** Si el recipiente del agua (16) tiene un filtro de agua incorporado, es imprescindible que lo retire antes de iniciar el programa de mantenimiento.

Para iniciar el programa de mantenimiento, mantenga pulsado el botón de mantenimiento (12) durante al menos 5 segundos.

**Nota:** Mientras se desarrolla el programa, destella el botón de mantenimiento (12).

El LED  se enciende.

- Vacíe la bandeja de goteo (8) y vuelva a colocarla.

El aparato realiza dos ciclos de lavado.

El LED  se enciende.

- Abra el cajón para el café molido (4).
- Introduzca una pastilla de limpieza Bosch y cierre el cajón para el café molido (4).
- Pulse el botón de inicio (10).

El LED  se enciende.

- Llene de agua templada el depósito de agua vacío (16) hasta la marca **0,5l** y diluya en ella 2 pastillas de descalcificación Bosch.
- Pulse el botón de inicio (10).

El programa de mantenimiento se ejecuta ahora durante 10 minutos aproximadamente.

LED  se enciende.

- Coloque un recipiente de al menos 0,5 litros de capacidad debajo de la salida del espumador de leche (6).
- Abra el espumador (6) extrayéndolo.

El programa de mantenimiento se ejecuta ahora durante 12 minutos aproximadamente.

El LED  se enciende.

- Lave el recipiente del agua (16) y llénelo con agua limpia hasta la marca **max**.
- Pulse el botón de inicio (10).

El programa de mantenimiento se ejecuta ahora durante 30 segundos aproximadamente y limpia el aparato.

El LED  se enciende.

- Cierre el espumador (6) empujándolo hacia adentro.

El programa de mantenimiento se ejecuta ahora durante 8 minutos aproximadamente.

El LED  se enciende.

- Vacíe la bandeja de goteo (8) y vuelva a colocarla.



Si se utiliza un filtro, vuelva a insertarlo ahora.

El aparato se ha limpiado y descalcificado por completo y vuelve a estar listo para el uso.

## Protección anticongelante

 **Para evitar daños provocados por el hielo, el aparato deberá vaciarse completamente antes de ser transportado o guardado.**

**Nota:** El aparato debe estar listo para el uso y el recipiente de agua (16) tiene que estar lleno.

1. Coloque un recipiente grande debajo de la salida del espumador de leche (6).
2. Pulse el botón de vapor (11).  
El LED  destella, el aparato se calienta ahora durante unos 20 segundos.
3. Cuando se encienda el LED , abra el espumador de leche (6) tirando de él hacia fuera y deje que salga vapor durante unos 15 segundos.
4. Apague el aparato con el interruptor de red **O/I** (9).
5. Vacíe el recipiente del agua (16) y la bandeja de goteo (8).

## Accesorios

Los siguientes accesorios pueden conseguirse en los distribuidores habituales y a través del servicio de asistencia técnica.

Número de pedido	Tienda	Servicio de asistencia técnica
Pastillas de limpieza	TCZ6001	310575
Pastillas descalcificadoras	TCZ6002	310967
Filtro de agua	TCZ7003	467873
Grasa (tubo)	–	311368

## Eliminación

Elimine el embalaje respetando el medio ambiente. Este aparato está señalado según la Directiva Europea 2002/96/CE sobre aparatos eléctricos y electrónicos antiguos (material residual eléctrico y electrónico – WEEE). La Directiva proporciona el marco para el reciclaje y aprovechamiento de aparatos antiguos a nivel de toda la UE. Infórmese sobre las vías de eliminación actuales en su distribuidor.

## Garantía

### CONDICIONES DE GARANTIA PAE

BOSCH se compromete a reparar o reponer de forma gratuita durante un período de 24 meses, a partir de la fecha de compra por el usuario final, las piezas cuyo defecto o falta de funcionamiento obedezca a causas de fabricación, así como la mano de obra necesaria para su reparación, siempre y cuando el aparato sea llevado por el usuario al taller del Servicio Técnico Autorizado por BOSCH. En el caso de que el usuario solicitara la visita del Técnico Autorizado a su domicilio para la reparación del aparato, estará obligado el usuario a pagar los gastos del desplazamiento.

Esta garantía no incluye: lámparas, cristales, plásticos, ni piezas estéticas,

reclamadas después del primer uso, ni averías producidas por causas ajenas a la fabricación o por uso no doméstico. Igualmente no están amparadas por esta garantía las averías o falta de funcionamiento producidas por causas no imputables al aparato (manejo inadecuado del mismo, limpiezas, voltajes e instalación incorrecta) o falta de seguimiento de las instrucciones de funcionamiento y mantenimiento que para cada aparato se incluyen en el folleto de instrucciones. Para la efectividad de esta garantía es imprescindible acreditar por parte del usuario y ante el Servicio Autorizado de BOSCH, la fecha de adquisición mediante la correspondiente FACTURA DE COMPRA que el usuario acompañará con el aparato cuando ante la eventualidad de una avería lo tenga que llevar al Taller Autorizado.

La intervención en el aparato por personal ajeno al Servicio Técnico Autorizado por BOSCH, significa la pérdida de garantía. **GUARDE POR TANTO LA FACTURA DE COMPRA.** Todos nuestros técnicos van provistos del correspondiente carnet avalado por ANFEL (Asociación Nacional de Fabricantes de Electrodomésticos) que le acredita como Servicio Autorizado de BOSCH. Exija su identificación.

Reservado el derecho a cambios y modificaciones sin previo aviso.

## Resolución de problemas sencillos

Problema	Causa	Solución
El molino no tritura granos de café.	Los granos no caen directamente en el molino (son demasiado grasos).	Golpear ligeramente el recipiente para café en grano (1). Si es necesario, utilizar otro tipo de café. Una vez vaciado el recipiente para café en grano (1), limpiarlo frotando con un paño seco.

**Si no puede resolver algún problema, póngase en contacto con el servicio técnico.**







## Resolución de problemas sencillos

Problema	Causa	Solución
No es posible calentar agua.	El espumador de leche (6) está sucio.	Limpia el espumador (6) , véase el capítulo «Mantenimiento y cuidado diario».
Espuma de leche insuficiente o ninguna.	El espumador de leche (6) está sucio.	Limpia el espumador (6), véase el capítulo «Mantenimiento y cuidado diario».
	El aparato está muy calcificado.	Descalcificar el aparato.
	Leche inadecuada.	Utilizar leche con al menos un 1,5 % de materia grasa.
	El espumador de leche (6) no está ensamblado correctamente.	Humedecer las piezas del espumador y juntarlas firmemente a presión.
El café sale solo gota a gota o ya no fluye café.	El ajuste del grado de molido es demasiado fino o el café molido es demasiado fino.	Ajustar un grado de molido más grueso o utilizar un café molido más grueso.
	El aparato está muy calcificado.	Descalcificar el aparato.
El café no tiene «crema».	Tipo de café inadecuado.	Utilizar un tipo de café con un mayor porcentaje de la variedad «Robusta».
	Los granos ya no están frescos.	Utilizar granos frescos.
	El grado de molido no es el adecuado para los granos de café.	Ajustar un grado de molido fino.
El café es demasiado «ácido».	El ajuste del grado de molido es demasiado grueso o el café molido es demasiado grueso.	Ajustar un grado de molido más fino o utilizar un café molido más fino.
	Tipo de café inadecuado.	Utilizar un tostado más oscuro.
<b>Si no puede resolver algún problema, póngase en contacto con el servicio técnico.</b>		

## Resolución de problemas sencillos

Problema	Causa	Solución
El café es demasiado «amargo».	El ajuste del grado de molido es demasiado fino o el café molido es demasiado fino.	Ajustar un grado de molido más grueso o utilizar un café molido más grueso.
	Tipo de café inadecuado.	Utilizar otro tipo de café.
El filtro del agua no se mantiene en el recipiente del agua (16).	El filtro del agua no se ha fijado correctamente.	Colocar el filtro de agua presionándolo en posición recta y firmemente en el empalme del recipiente.
El poso de café no es compacto y está demasiado húmedo.	Se ha ajustado un grado de molido demasiado fino o demasiado grueso, o bien no se utiliza suficiente café molido.	Ajustar un grado de molido más grueso o más fino o utilizar 2 cucharas dosificadoras rasas de café molido.
El LED  destella.	Unidad de elaboración (5) sucia.	Limpiar la unidad de elaboración (5).
	Demasiado café molido en la unidad de elaboración (5).	Limpiar la unidad de elaboración (5) (Llenar como máximo 2 cucharas dosificadoras rasas de café molido).
	El mecanismo de la unidad de elaboración se mueve con dificultad.	Extraer la unidad de elaboración y tratarla con una grasa especial (no. de pedido 311368); véase el capítulo «Mantenimiento y cuidado diario».
Calidad muy fluctuante del café o la espuma de leche.	El aparato está calcificado.	Descalcificar el aparato con dos pastillas descalcificadoras, siguiendo las instrucciones.
Gotas de agua en el fondo del interior del aparato estando quitada la bandeja de goteo (8).	La bandeja de goteo (8) se ha quitado demasiado pronto.	Quitar la bandeja de goteo (8) sólo algunos segundos después de la última preparación de bebida.
<b>Si no puede resolver algún problema, póngase en contacto con el servicio técnico.</b>		



## Resolución de problemas sencillos

Problema	Causa	Solución
El LED  está encendido.	La unidad de elaboración (5) falta o no se ha detectado.	Desconectar el aparato estando colocada la unidad de elaboración (5), esperar tres segundos y conectarlo de nuevo.
Los ajustes efectuados en fábrica se han modificado y se deben reactivar («Reset»).	Se han efectuado ajustes propios, ya no deseados.	Apagar el aparato con el interruptor de red <b>O/I</b> (9). Mantener pulsados el botón de mantenimiento (12) y el botón de vapor (11) y conectar el aparato con el interruptor de red <b>O/I</b> (9). A continuación, confirmar con el botón de inicio (10). Se activa la configuración de fábrica.
Los LEDs  destellan.	El aparato está averiado.	Llamar a la línea directa de atención al cliente.
Los LEDs  destellan.	Voltaje incorrecto.	El aparato debe funcionar sólo con 220 V-240 V.
Los LEDs  destellan.	La temperatura ambiente es demasiado baja.	Utilizar el aparato a temperaturas superiores a 5° C.
<b>Si no puede resolver algún problema, póngase en contacto con el servicio técnico.</b>		

## Datos técnicos

Conexión eléctrica (voltaje/frecuencia)	220-240 V / 50-60 Hz
Potencia de la calefacción	1600 W
Presión máxima de la bomba, estática	15 bar
Capacidad máxima del recipiente del agua (sin filtro)	1,7 l
Capacidad máxima del recipiente de café en grano	300 g
Longitud del cable de alimentación	100 cm
Medidas (alto x ancho x hondo)	385 x 280 x 479 mm
Peso, sin llenar	9,3 kg
Tipo de molino	De cerámica

## Índice

Âmbito de fornecimento.....	93
Descrição.....	93
Elementos de comando.....	94
– Interruptor de rede <b>O/I</b> .....	94
– Botão de serviço  .....	94
– Botão do vapor  .....	94
– Botão de início (start)  .....	94
– Indicador LED.....	94
– Botão rotativo “Intensidade do café”.....	95
– Botão rotativo “Seleção de bebidas”.....	95
– Bocal de fazer espuma de leite.....	95
Antes da primeira utilização.....	95
Filtro de água.....	96
Regulações.....	97
– Dureza da água.....	97
– Desligamento automático.....	98
– Regular a temperatura de preparação.....	98
– Regular o grau de moagem.....	99
Preparação com café em grão.....	99
Preparação com café moído.....	100
Obter água quente.....	100
Preparar espuma de leite.....	100
Manutenção e cuidados diários.....	101
– Limpar o bocal de fazer espuma de leite.....	101
– Limpar a unidade de preparação.....	103
Dicas para poupar energia.....	104
Programa de manutenção.....	104
Protecção contra congelamento.....	105
Acessórios.....	105
Eliminação do aparelho.....	106
Garantia.....	106
Pesquisa de avarias.....	106
Dados técnicos.....	109

Estimado(a) apreciador(a) de café,

Felicitamo-lo(a) pela compra desta máquina de café expresso da Bosch.

## Avisos de Segurança

**Leia e siga as instruções com cuidado e guarde-as num local acessível! No caso de vender este aparelho, por favor facultar também os manuais.**

**Esta máquina de café expresso totalmente automática destina-se ao processamento de volumes habituais ao uso doméstico ou aplicações similares não-comerciais. Aplicações similares incluem, por exemplo: Utilização em cozinhas para colaboradores em lojas, escritórios, explorações agrícolas e outros estabelecimentos comerciais, assim como a utilização por hóspedes em pensões, pequenos hotéis e modalidades residenciais semelhantes.**

### Perigo de choque eléctrico!

Deve ligar e operar o aparelho apenas de acordo com as indicações da chapa de características.

Não utilize o aparelho se o cabo de alimentação ou o aparelho em si apresentam quaisquer danos.

Utilize o aparelho apenas no interior e à temperatura ambiente.

Não permitir a utilização do aparelho por pessoas (incluindo crianças) de capacidade física, sensorial ou mental diminuída ou sem conhecimento ou experiência suficiente, a não ser sob supervisão ou após devida instrução na utilização do aparelho pela pessoa responsável pela sua segurança. Mantenha crianças afastadas do aparelho ou supervisione-as para garantir que não brincam com o aparelho.

Em caso de avaria, desligue imediatamente o aparelho da tomada eléctrica.

Reparações do aparelho, como por exemplo, substituir um cabo danificado, competem exclusivamente aos nossos Serviços de Assistência técnica, para se prevenir quaisquer riscos e perigos.

Nunca mergulhe o cabo de alimentação ou o aparelho em água.

Nunca meta as mãos no mecanismo de moagem.

Utilize o aparelho apenas em locais livres de gelo.

#### Perigo de queimadura!

A saída (6) do bocal de fazer espuma de leite fica muito quente. Deixar arrefecer antes de tocar nele.

Não utilizar o aparelho antes de ter montado e instalado o bocal (6).

#### Risco de sufoco!

Não permitir a crianças brincar com o material de embalagem.



## Âmbito de fornecimento

(ver vista geral no início do manual)

- a** Máquina de café expresso TES501
- b** Manual de instruções
- c** Tiras para medição da dureza da água
- d** Colher de medida
- e** Lubrificante (bismaga)

## Descrição

**Figuras A, B, C, D e E** nas páginas desdobráveis

- 1** Depósito dos grãos
- 2** Tampa aromática
- 3** Botão rotativo de regulação do grau de moagem
- 4** Gaveta do pó (café em pó/pastilha de limpeza)
- 5** Unidade de preparação (**Figura E**)
  - a)** Unidade de preparação
  - b)** Porta
  - c)** Botão de pressão
  - d)** Bloqueio
- 6** Bocal de fazer espuma de leite (**Figura C**)
  - a)** Válvula de vapor
  - b)** Manga metálica
  - c)** Tubo
  - d)** Núcleo
  - e)** Orifício do ar
- 7** Saída de café com altura regulável
- 8** Colector de pingos (**Figura D**)
  - a)** Tampa
  - b)** Recipiente das borras de café
  - c)** Colector de pingos da saída de café
  - d)** Tabuleiro de recolha de pingos da saída de café
  - e)** Flutuador
- 9** Interruptor de rede **O/I**
- 10** Botão de início 
- 11** Botão do vapor 
- 12** Botão de serviço 
- 13** Botão rotativo “Intensidade do café”
- 14** Botão rotativo “Seleção de bebidas”
- 15** Indicador LED
- 16** Depósito de água amovível
- 17** Tampa do depósito de água
- 18** Colher de medida (auxiliar na colocação do filtro de água)
- 19** Compartimento para a colher de medida
- 20** Cabo de ligação à corrente com compartimento de armazenamento

## Elementos de comando

### Interruptor de rede O/I

Com o interruptor de rede **O/I** (9) o aparelho é ligado ou totalmente desligado (a alimentação de corrente é interrompida).

**Importante:** Antes de desligar executar o programa de lavagem ou utilizar o botão de serviço (12) para desligar.

### Botão de serviço

Premindo brevemente o botão de serviço (12) o aparelho é lavado e desligado. Se o botão de serviço (12) estiver a piscar, é necessário executar o Programa de manutenção. Para iniciar o Programa de manutenção, premir demoradamente o botão de serviço (12). O botão de serviço (12) pisca enquanto o Programa de manutenção estiver em curso e apaga-se quando o programa terminar.

### Botão do vapor











Premindo o botão do vapor (11) é produzido vapor, que serve para preparar espuma de leite.

### Botão de início (start)

Premindo o botão de início (10) é iniciada a preparação de bebidas. Premindo o botão novamente durante a preparação de bebidas, permite terminar o processo antecipadamente.

### Indicador LED

Quando um LED está aceso ou pisca indica o seguinte:

-  está aceso O depósito de água está vazio e tem de ser reabastecido.
-  pisca O filtro de água está gasto e tem de ser substituído.
-  está aceso O depósito dos grãos está vazio e tem de ser reabastecido.
-  está aceso A válvula de vapor tem de ser aberta ou fechada.
-  pisca Dependendo da regulação, do bocal de fazer espuma de leite sai vapor ou água quente.
-  está aceso Selecionando  com o botão rotativo “Intensidade do café” o símbolo permanece aceso enquanto estiver a ser tirado café em pó.
-  está aceso O colector de pingos não está presente ou não foi bem colocado. Colocar o colector de pingos.
-  pisca Os colectores estão cheios, esvaziar os colectores e recolocá-los.
-  está aceso A porta da unidade de preparação está aberta, fechar a porta.
-  pisca Retirar a unidade de preparação e limpar.

### **Botão rotativo “Intensidade do café”**



Este botão rotativo (13) permite regular a intensidade do café ou seleccionar café em pó.

∅	Muito suave
até	Suave
	Normal
	Forte
	Café em pó

### **Botão rotativo “Seleccção de bebidas”**

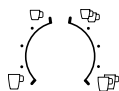

Este botão rotativo (14) permite seleccionar a bebida pretendida e a quantidade. São também alteradas regulações do utilizador.

	Expresso curto
até	Expresso
	Café Creme curto
	Café Creme
	Café Creme longo
<hr/>	
	2 Expressos curtos
até	2 Expressos
	2 Café Creme curtos
	2 Café Creme
	2 Café Creme longos

### **Bocal de fazer espuma de leite**

O bocal de fazer espuma de leite (6a) pode ser aberto e fechado, puxando-o para fora ou empurrando-o para dentro.

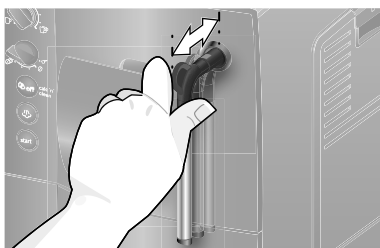

## **Antes da primeira utilização**





### **Geral**

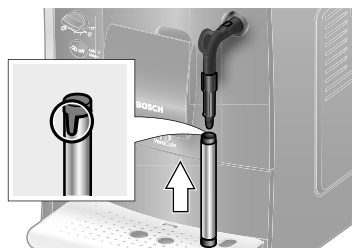

Utilizar apenas água pura, fria e sem gás, e preferencialmente misturas de grãos próprias para máquinas de café expresso. Não utilizar grãos de café vidrados, caramelizados ou com outros aditivos açucarados, porque entopem a unidade de preparação. Este aparelho permite regular a dureza da água. A dureza da água vem regulada de fábrica para 4. Verificar a dureza da água utilizada com as tiras de teste fornecidas junto. Se o teste der um resultado diferente de 4, programar o aparelho em conformidade após a colocação em funcionamento (ver “Dureza da água” no ponto “Regulações” na pág. 97).

### **Colocar o aparelho em funcionamento**

1. Colocar a máquina de café expresso sobre uma superfície plana e resistente à água que aguarde com o peso da máquina. As ranhuras de ventilação do aparelho devem permanecer livres.
2. Retirar a ficha do compartimento do cabo (20) e ligá-la a uma tomada. O comprimento do cabo pode ser regulado, empurrando-o para dentro e puxando-o para fora. Instalar o aparelho com a parte traseira p. ex. à beira de uma mesa, e puxar o cabo para **baixo** ou empurrá-lo para **cima**.
3. Montar o bocal de fazer espuma de leite. Utilizar o aparelho apenas com o bocal de fazer espuma de leite (6) montado por completo.



4. Levantar a tampa do depósito de água (17).
5. Retirar o depósito de água (16), lavá-lo e enchê-lo com água fria. Observar a marca indicadora do nível **max**.
6. Recolocar o depósito de água (16) a direito e carregar para baixo.
7. Fechar novamente a tampa do depósito de água (17).
8. Encher o depósito dos grãos (1) com grãos de café (para a preparação com café em pó, consultar o ponto „Preparação com café moído“, na pág. 100).
9. Ligar o aparelho no interruptor de rede **O/I** (9). O LED  pisca, e o LED  acende-se.
10. Colocar o recipiente por baixo da saída do bocal de fazer espuma de leite (6) .
11. Puxar o bocal de fazer espuma de leite (6) para fora com cuidado, para o abrir. O aparelho lava o bocal de fazer espuma de leite (6) com água. O LED  pisca.
12. Quando o LED  ficar aceso com luz fixa, empurrar o bocal de fazer espuma de leite (6) para dentro, para o fechar.

O aparelho aquece e lava. Sai alguma água da saída de café. O aparelho estará pronto para utilização quando os botões  (12),  (11) e  (10) estiverem acesos com luz fixa.

### Desligar o aparelho

Se o aparelho estiver sem ser utilizado durante uma hora, ele faz uma lavagem automática e desliga-se (o tempo é regulável, ver “Desligamento automático” no ponto “Regulações” na pág. 97).

**Exceção:** Se apenas tiver sido tirada água quente ou vapor, o aparelho desliga-se sem a lavagem.

Para desligar o aparelho antes manualmente, prima o botão de serviço (12). O aparelho lava e desliga-se.

**Nota:** Ao ser utilizado pela primeira vez, após a execução do Programa de manutenção ou quando o aparelho não tiver sido utilizado durante um longo período, a primeira bebida ainda não tem todo o aroma e não deve ser bebida.









Após a colocação em funcionamento da máquina de café expresso, só é obtido um café cremoso consistente depois de terem sido tiradas algumas chávenas de café.

Durante uma utilização prolongada, é normal a formação de gotas de água nas ranhuras de ventilação.

## Filtro de água

Um filtro de água pode reduzir os depósitos calcários.

Um filtro de água novo tem de ser lavado antes de ser utilizado. Proceder da seguinte forma:

1. Com a ajuda da colher de medida (18), empurrar o filtro de água com firmeza para dentro do depósito de água vazio.
2. Encher o depósito de água (16) com água, até à marca **max**.
3. Colocar o botão rotativo (13) na posição .
4. Manter pressionados em simultâneo os botões  (11) e  (12) durante pelo menos 5 segundos. Acendem-se  “desligado” ou  “ligado”.
5. Colocar em “ligado”, premindo o botão de início (10).
6. Manter pressionado o botão de início (10) durante pelo menos 5 segundos para confirmar; todos os LEDs se acendem por um momento.
7. O LED  pisca e o LED  acende-se.
8. Colocar por baixo da saída do bocal de fazer espuma de leite (6) um recipiente com uma capacidade de 0,5 litro.
9. Abrir o bocal de fazer espuma de leite (6) puxando-o para fora. O LED  pisca.



10. A água passa através do filtro e lava-o.
  11. Quando o LED  ficar aceso, fechar o bocal de fazer espuma de leite (6) empurrando-o para dentro.
  12. Esvaziar o recipiente.
- O aparelho está novamente pronto para ser utilizado.

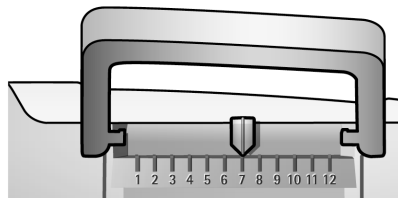

**Info:** Com a lavagem do filtro é activada em simultâneo a indicação para a substituição do filtro (= o LED  pisca).

Após a indicação de substituição do filtro ou o mais tardar após dois meses, o filtro terá perdido a sua eficácia. O filtro deve ser substituído por razões higiénicas e para que o aparelho não adquira depósitos calcários (pode danificar o aparelho). Os filtros de substituição podem ser adquiridos no comércio (TCZ7003) ou nos Serviços de Assistência Técnica (467873). Se não for instalado um filtro novo, alterar a regulação do filtro seguindo as indicações no ponto “Dureza da água”

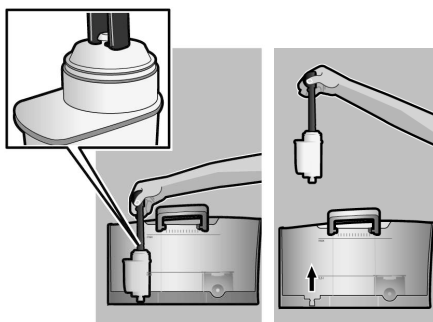

**Info:** Com o indicador do filtro pode marcar o mês em que instalou o filtro. Pode também marcar o mês da próxima substituição do filtro (o mais tardar após dois meses).

**Info:** Se o aparelho não tiver sido utilizado durante um longo período de tempo (p. ex. durante umas férias), deve ser feita uma lavagem do filtro instalado antes da utilização. Para o efeito, tirar uma chávena de água quente e deitar fora.

## Regulações







As regulações podem ser adaptadas individualmente. Podem ser feitas as seguintes regulações:

### Dureza da água

Este aparelho permite regular a dureza da água. A regulação certa da dureza da água é importante, para que o aparelho indique na devida altura quando deve ser feita uma descalcificação. A dureza da água vem regulada de fábrica para 4. A dureza da água pode ser determinada através das tiras de teste fornecidas junto ou perguntando à companhia abastecedora de água local. Mergulhar a tira de teste brevemente na água, sacudir ligeiramente e ler o resultado após um minuto.

Grau	Grau de dureza da água	
	Alemão (°dH)	Francês (°fH)
1	1-7	1-13
2	8-14	14-25
3	15-21	26-38
4	22-30	39-54

Se for necessário introduzir uma dureza da água diferente da pré-regulada de fábrica, ou se for instalado um filtro de água, proceder do seguinte modo:



1. Colocar o botão rotativo (13) na posição 
2. Manter pressionados em simultâneo os botões  (11) e  (12) durante pelo menos 5 segundos. O número de LEDs agora acesos simboliza a regulação da dureza da água.
3. Premir o botão de início (10) as vezes necessárias até ser indicada a dureza da água pretendida, p. ex. para uma água de dureza 3 acendem-se os LEDs ,  e .
4. Manter pressionado o botão de início (10) durante pelo menos 5 segundos. Os LEDs da regulação piscam e a dureza da água seleccionada é memorizada.

**Importante:** Se for utilizado o filtro de água (acessório especial com a Ref. de encomenda 461732) proceder da seguinte forma, ver „Filtro de água“, na pág. 96.

**Nota:** Se não for pressionado um botão dentro de 90 segundos, o aparelho fica pronto para tirar café sem que a memorização tenha sido feita. É mantida a dureza da água memorizada anteriormente.



### Desligamento automático



Aqui pode ser determinado o espaço de tempo após o qual o aparelho se desliga automaticamente após a preparação da última bebida. A regulação vai desde 15 minutos até 4 horas. O tempo pré-definido é de 1 hora, e pode ser encurtado para poupar energia.





1. Colocar o botão rotativo (13) na posição 
2. Manter pressionados em simultâneo os botões  (11) e  (12) durante pelo menos 5 segundos. O número de LEDs agora acesos simboliza o tempo definido para o desligamento automático.

3. Premir o botão de início (10) as vezes necessárias até que seja indicado o tempo para o desligamento pretendido:







 = 15 minutos

 e  = 30 minutos

 ,  e  = 45 minutos

 ,  ,  e  = 1 hora

 ,  ,  ,  e  = 2 horas









 ,  ,  ,  ,  e  = 4 horas

4. Manter pressionado o botão de início (10) durante pelo menos 5 segundos. Os LEDs da regulação piscam e o tempo seleccionado para o desligamento automático é memorizado.

**Nota:** Se não for pressionado um botão dentro de 90 segundos, o aparelho fica pronto para tirar café sem que a memorização tenha sido feita. É mantido o tempo para o desligamento automático memorizado anteriormente.

### Regular a temperatura de preparação

A temperatura de preparação também pode ser regulada.

1. Colocar o botão rotativo (13) na posição 
2. Manter pressionados os botões  (11) e  (12) durante pelo menos 5 segundos. O número de LEDs agora acesos simboliza a temperatura de preparação seleccionada.
3. Premir o botão de início (10) as vezes necessárias até que seja indicada a temperatura de preparação pretendida:  
LED  = baixa  
LED  e  = média  
LED  ,  , e  = alta

- Manter pressionado o botão de início (10) durante pelo menos 5 segundos. Os LEDs da regulação piscam e a temperatura seleccionada é memorizada.

**Nota:** Se não for pressionado um botão dentro de 90 segundos, o aparelho fica pronto para tirar café sem que a memorização tenha sido feita. É mantida a temperatura de preparação memorizada anteriormente.

### Regular o grau de moagem

O grau de finura do café em pó pode ser regulado através do botão rotativo (3) do grau de moagem do café.

### **Atenção**

Regular o grau de moagem apenas com o moinho em funcionamento! Caso contrário, o aparelho pode ser danificado. Não introduzir os dedos no moinho.

- Com o moinho em funcionamento, regular o botão rotativo (3) entre café em pó fino (**a**: Rodar para a esquerda) e café em pó grosso (**b**: Rodar para a direita).

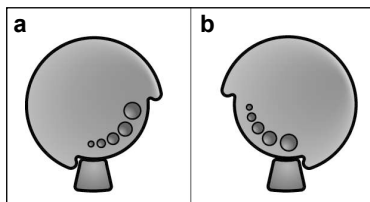

**Info:** A nova regulação só é perceptível a partir da segunda chávena de café.

**Dica:** Para grãos escuros usar uma moagem fina, e para grãos claros usar uma moagem grossa.

## Preparação com café em grão

Esta máquina de café expresso executa uma moagem de café fresca para cada ciclo de preparação.

**Dica:** Utilizar preferencialmente misturas de grãos de café para máquinas de café expresso. Para a melhor qualidade, conservar os grãos em local fresco e fechado, ou congelados. Os grãos de café também podem ser moídos congelados.

**Importante:** Abastecer o depósito de água (16) diariamente com água nova. O depósito de água (16) deve conter sempre água suficiente para o funcionamento do aparelho.

Podem ser preparadas diferentes bebidas de café de uma maneira muito simples, premindo um botão.

### **Preparação**

O aparelho deve estar pronto a funcionar.

- Colocar a(s) chávena(s) pré-aquecida(s) por baixo da saída de café (7).

**Dica:** Para um café expresso curto, pré-aquecer sempre a chávena, p. ex. com água quente.

- Seleccionar o café e a quantidade pretendidos, rodando o botão rotativo em cima (14).
- Seleccionar a intensidade do café pretendida, rodando o botão rotativo em baixo (13).
- Premir o botão de início (10). O café é preparado e depois corre para a(s) chávena(s).

Premindo novamente o botão de início (10) pode terminar o ciclo de preparação antecipadamente.

## Preparação com café moído

Esta máquina de café expresso automática também pode utilizar café já moído (não café solúvel).

**Importante:** Abastecer o depósito de água (16) diariamente com água nova. O depósito de água (16) deve conter sempre água suficiente para o funcionamento do aparelho.

### Preparação

1. Abrir a gaveta do pó (4).
2. Colocar no máximo 2 colheres de medida de café na gaveta do pó.

**Atenção:** Não colocar grãos inteiros nem café solúvel.

3. Fechar a gaveta do pó (4).
4. Regular o botão rotativo (13) em baixo para o símbolo .
5. Premir o botão de início (10).

O café é preparado e depois corre para a chávena.

## Obter água quente

### ⚠ Perigo de queimadura!

O bocal de fazer espuma de leite (6) fica muito quente. Pegar no bocal de fazer espuma de leite (6) apenas pela parte em plástico.

O aparelho deve estar pronto a funcionar.

1. Colocar a chávena ou o copo sob a saída do bocal de fazer espuma de leite (6).
2. Abrir o bocal de fazer espuma de leite (6) puxando-o para fora. O aparelho aquece. Durante cerca de 40 segundos sai água quente pelo bocal de fazer espuma de leite (6).
3. Parar o processo, empurrando o bocal de fazer espuma de leite (6) para dentro.



## Preparar espuma de leite

### ⚠ Perigo de queimadura!

O bocal de fazer espuma de leite (6) fica muito quente. Pegar no bocal de fazer espuma de leite (6) apenas pela parte em plástico.

**Dica:** Primeiro fazer espuma com o leite e depois tirar o café, ou fazer espuma com o leite em separado e depois juntar ao café.

O aparelho deve estar pronto a funcionar.

1. Premir o botão  (11).  
O botão  pisca, e o aparelho aquece durante cerca de 20 segundos.
2. Logo que o botão e LED  se acenda com luz fixa, mergulhar o bocal de fazer espuma de leite até ao fundo de uma chávena ou de um copo que esteja enchido de leite até um terço.
3. Abrir o bocal de fazer espuma de leite (6) puxando-o para fora.

### ⚠ Perigo de queimadura!

O vapor que sai está muito quente, e pode fazer os líquidos salpicar. Não tocar na manga nem apontá-la para pessoas.

4. Fazer espuma de leite.
5. Fechar o bocal de fazer espuma de leite (6) empurrando-o para dentro.

**Dica:** Para uma espuma de leite ótima, utilize leite frio com um teor de gordura de pelo menos 1,5 % se possível.

**Importante:** Os resíduos de leite secos são difíceis de remover, por isso **lavar** sempre o bocal de fazer espuma de leite (6) com água tépida após cada utilização.

## Manutenção e cuidados diários

### ⚠ Perigo de choque eléctrico!

Antes de limpar, desligar a ficha da tomada.

Nunca mergulhar o aparelho em água.

Não utilizar um aparelho de limpeza a vapor.

- Limpe o exterior do aparelho, utilizando um pano húmido macio.
- Não utilize panos ou detergentes abrasivos.
- Eliminar sempre de imediato quaisquer resíduos de calcário, de café, de leite, ou de solução de descalcificar. Estes resíduos podem causar corrosão.
- Puxar para a frente o colector de pingos (8c) com o recipiente das borras de café (8b). Remover a tampa (8a) e o tabuleiro de recolha de pingos (8d). Esvaziar e limpar o colector de pingos e o recipiente das borras de café.
- Retirar e limpar a gaveta do pó (4).

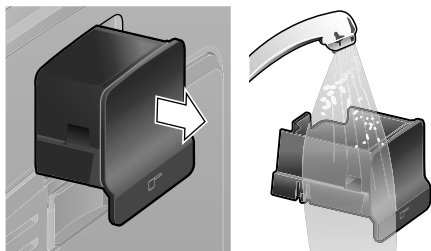

- Desmontar o flutuador (8e) e limpar com um pano húmido.

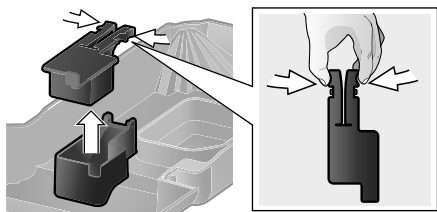

- Não colocar os seguintes componentes **na máquina de lavar louça**: Tampa (8a), flutuador (8e), gaveta do pó (4), unidade de preparação (5a).

- Os seguintes componentes são adequados para a máquina de lavar louça: Colector de pingos (8c), recipiente das borras de café (8b), tabuleiro de recolha de pingos (8d), tampa aromática (2) e colher de medida (18).
- Limpar o interior do aparelho (espaço dos colectores e gaveta do pó) com um pano.

**Importante:** O colector de pingos (8c) e o recipiente das borras de café (8b) devem ser esvaziados e limpos diariamente, para prevenir a formação de fungos.

**Nota:** O aparelho executa um ciclo de lavagem automático quando é ligado a frio no interruptor de rede **O/I** (9) ou ao desligar-se automaticamente depois de ter sido tirado café. Ou seja, o sistema realiza uma auto-limpeza.

**Importante:** Se o aparelho não for utilizado durante um período de tempo longo (p. ex. férias), limpar bem todo o aparelho, incluindo o sistema do leite e a unidade de preparação.

### Limpar o bocal de fazer espuma de leite

O bocal de fazer espuma de leite (6) deve ser limpo após cada utilização, para remover resíduos.

**Importante:** Deixar o bocal de fazer espuma de leite arrefecer antes de o remover.

Desmonte as diversas peças do bocal de fazer espuma de leite para efeitos de limpeza:

1. Para remover, pegar pela manga metálica e puxar para baixo.



2. Rodar o núcleo (6d) para a esquerda e removê-lo.

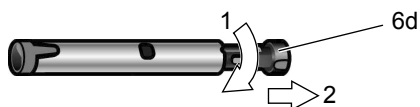

3. Retirar o tubo (6c).

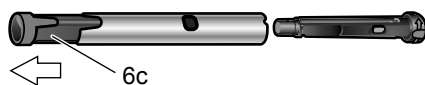

4. Limpar as peças individualmente numa solução de lavagem e com uma escova macia, se necessário mergulhar numa solução de lavagem quente. Limpar bem o orifício do ar (6e).

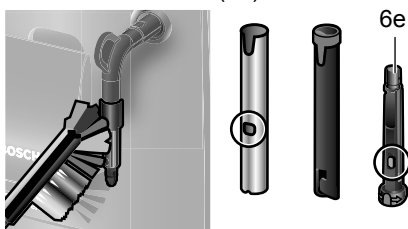

5. Lavar todas as peças com água limpa e enxugar.
6. Montar o núcleo (6d) e o tubo (6c) na manga metálica.

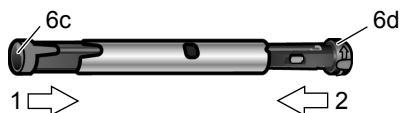

7. Rodar o núcleo para a direita, até as marcas ficarem juntas.



8. Montar o bocal de fazer espuma de leite sobre a válvula de vapor. A marca vermelha na válvula de vapor deve ficar tapada.



#### ⚠ Perigo de escaldar!

Utilizar o aparelho apenas com o bocal de fazer espuma de leite (6) montado por completo.

### **Limpar a unidade de preparação**

Limpar a unidade de preparação regularmente!

Limpar previamente a unidade de preparação de forma automática:

Premir brevemente o botão de serviço (12). O aparelho procede à lavagem caso tenha sido preparado qualquer café. Depois o aparelho desliga-se.

Adicionalmente ao programa de limpeza automática, a unidade de preparação (5a) deve ser retirada regularmente para limpeza (**Figura E** no início do manual).

1. Desligar o aparelho no interruptor de rede **O/I** (9). Nenhum botão se acende.
2. Abrir a porta (5b) da unidade de preparação.
3. Deslocar o bloqueio vermelho (5d) na unidade de preparação totalmente para a esquerda.
4. Premir o botão de pressão vermelho (5c), pegar na unidade de preparação pelas pegas e retirá-la.
5. Lavar bem a unidade de preparação (5a) sob água corrente.



**Importante:** Lavar sem detergente ou outro agente de limpeza e não colocar numa máquina de lavar louça.

6. Limpar bem o interior do aparelho com um pano húmido e remover eventuais restos de café.
7. Deixar secar a unidade de preparação (5a) e o interior do aparelho.
8. Inserir a unidade de preparação (5a) até ao batente.

9. Deslocar o bloqueio vermelho (5d) totalmente para a direita e fechar a porta (5b).

**Nota:** Após a limpeza a fundo, as juntas da unidade de preparação devem ser lubrificadas regularmente para uma manutenção óptima. Aplicar uma camada fina de lubrificante especial (Ref. de encomenda 311368) em volta das juntas.

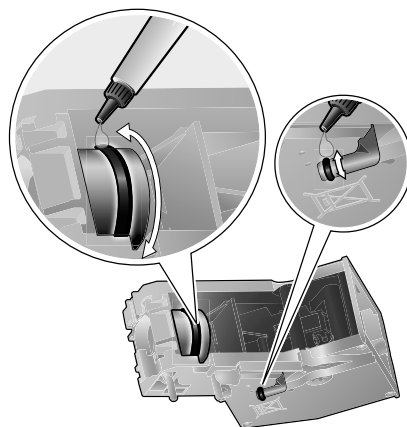

## Dicas para poupar energia

- A máquina de café expresso automática desliga-se automaticamente ao fim de uma hora (valor standard). O tempo predefinido de uma hora pode ser encurtado (ver “Desligamento automático” no ponto “Regulações”, na pág. 97).
- Se a máquina de café expresso não for utilizada, desligá-la. Para isso, premir o Botão de serviço (12). O aparelho lava e desliga-se.
- Não interromper a tiragem de café ou de espuma de leite, se possível. A interrupção antecipada conduz a um maior consumo de energia e a um enchimento mais rápido do colector de pingos.
- Descalcificar o aparelho regularmente, para evitar depósitos calcários. Os depósitos calcários aumentam o consumo de energia.

## Programa de manutenção

Duração: aprox. 35 minutos

Dependendo da utilização, o botão de serviço (12) pisca após determinados espaços de tempo.

O aparelho deve ser imediatamente limpo e descalcificado, através do Programa de manutenção. O Programa de manutenção deve ser executado de acordo com as indicações, caso contrário o aparelho poderá ser danificado.

### Atenção

Em cada Programa de manutenção utilizar produtos de descalcificação e de limpeza conforme o indicado. Observar as instruções de segurança na embalagem do produto de limpeza.

Nunca interromper o Programa de manutenção! Nunca beba os líquidos!

Nunca utilizar vinagre, produtos à base de vinagre, nem ácido acético ou produtos à base de ácido acético!

Nunca introduzir pastilhas de descalcificação ou outro produto de descalcificação na gaveta do pó (4)!

**Podem ser adquiridas pastilhas especiais de descalcificação e de limpeza, no comércio ou através dos Serviços de Assistência Técnica.**

Ref. de encomenda	Comércio	Serviço de Assistência
Pastilhas de limpeza	TCZ6001	310575
Pastilhas de descalcificação	TCZ6002	310967

**Importante:** Se for utilizado um filtro de água no depósito de água (16), ele tem de ser retirado antes de ser iniciado o Programa de manutenção.

Para iniciar o Programa de manutenção, manter pressionado o botão de serviço (12) durante pelo menos 5 segundos.

**Info:** Enquanto o programa é executado, o botão de serviço (12) pisca.

O LED  acende-se.

- Esvaziar o colector de pingos (8) e recolocá-lo.

O aparelho executa dois ciclos de lavagem.

O LED  acende-se.

- Abrir a gaveta do pó (4).
- Colocar dentro uma pastilha de limpeza da Bosch e fechar a gaveta do pó (4).
- Premir o botão de início (10).

O LED  acende-se.

- Encher o depósito de água (16) com água tépida até à marca **0,5l** e dissolver 2 pastilhas de descalcificação da Bosch.
- Premir o botão de início (10).



O Programa de manutenção é executado durante cerca de 10 minutos.

O LED  acende-se.

- Colocar por baixo da saída do bocal de fazer espuma de leite (6) um recipiente com uma capacidade de pelo menos 0,5 litro.
- Abrir o bocal de fazer espuma de leite (6) puxando-o para fora.

O Programa de manutenção é executado durante cerca de 12 minutos.

O LED  acende-se.

- Lavar o depósito de água (16) e encher com água nova até à marca **max**.
- Premir o botão de início (10).

O Programa de manutenção é executado durante cerca de 30 segundos e lava o aparelho.

O LED  acende-se.

- Fechar o bocal de fazer espuma de leite (6) empurrando-o para dentro.

O Programa de manutenção é executado durante cerca de 8 minutos.

O LED  acende-se.



- Esvaziar o colector de pingos (8) e recolocá-lo.

Se for utilizado um filtro, recolocá-lo agora. O aparelho está agora limpo e descalcificado e novamente pronto a funcionar.

## Protecção contra congelamento

 **Para evitar danos por congelamento durante o transporte e o armazenamento, o aparelho tem antes de ser totalmente esvaziado.**

**Info:** O aparelho deve estar pronto a funcionar e o depósito de água (16) deve estar cheio.

1. Colocar o recipiente por baixo da saída do bocal de fazer espuma de leite (6).
2. Premir o botão do vapor (11).  
O LED  pisca e o aparelho aquece durante cerca de 20 segundos.
3. Quando o LED  ficar aceso com luz fixa, abrir o bocal de fazer espuma de leite (6) puxando-o para fora e deixar sair vapor durante 15 segundos.
4. Desligar o aparelho no interruptor de rede **O/I** (9).
5. Esvaziar o depósito de água (16) e o colector de pingos (8).

## Acessórios

Os acessórios seguintes podem ser adquiridos no comércio ou através dos Serviços de Assistência Técnica.

Ref. de encomenda	Comércio	Serviço de Assistência
Pastilhas de limpeza	TCZ6001	310575
Pastilhas de descalcificação	TCZ6002	310967
Filtro de água	TCZ7003	467873
Lubrificante (bisnaga)	–	311368

## Eliminação do aparelho



Eliminar a embalagem de forma ecológica. Esta máquina cumpre a Directiva Europeia 2002/96/CE relativa aos resíduos de equipamentos eléctricos e electrónicos (REEE). A directiva define as regras para a retoma e reciclagem de aparelhos usados em todo o espaço da UE. Contactar o revendedor especializado para mais informações.

## Garantia

Para este aparelho vigoram as condições de garantia publicadas pelo nosso representante no país em que o mesmo for adquirido. O representante onde comprou o aparelho poderá dar-lhe mais pormenores sobre este assunto. Para a prestação de qualquer serviço dentro da garantia é, no entanto, necessária a apresentação do documento de compra do aparelho.

Salvo alterações técnicas.

## Pesquisa de avarias



Problema	Causa	Solução
O moinho não mói os grãos de café.	Os grãos não caem para o moinho (grãos demasiado oleosos).	Dar umas pancadinhas no depósito dos grãos (1). Eventualmente mudar de tipo de café. Com o depósito dos grãos vazio (1), limpá-lo com um pano seco.
Não é possível obter água quente.	O bocal de fazer espuma de leite (6) está sujo.	Limpar o bocal de fazer espuma de leite (6), ver ponto "Manutenção e cuidados diários"
<b>Se não conseguir resolver o problema, telefone sem falta a hotline!</b>		

## Pesquisa de avarias



Problema	Causa	Solução
Pouca ou nenhuma espuma de leite.	O bocal de fazer espuma de leite (6) está sujo.	Limpar o bocal de fazer espuma de leite (6), ver ponto "Manutenção e cuidados diários".
	O aparelho tem muito calcário.	Descalcificar o aparelho.
	Leite inadequado.	Utilizar leite com pelo menos 1,5 % de gordura.
	O bocal de fazer espuma de leite (6) não está bem montado.	Humedecer o bocal de fazer espuma de leite e unir as partes exercendo pressão.
O café só sai em gotas ou já não sai café.	O grau de moagem está regulado demasiado fino ou o café em pó é demasiado fino.	Regular para um grau de moagem mais grossa ou utilizar café em pó mais grosso.
	O aparelho tem muito calcário.	Descalcificar o aparelho.
O café não tem "creme"	Tipo de café inadequado.	Utilizar um tipo de café com uma maior percentagem de grãos Robusta.
	Os grãos de café já não são frescos.	Utilizar grãos frescos.
	O grau de moagem não é adequado para os grãos de café.	Regular o grau de moagem para fina.
O café é demasiado "ácido"	O grau de moagem está regulado demasiado grosso ou o café em pó é demasiado grosso.	Regular para um grau de moagem mais fino ou utilizar café em pó mais fino.
	Tipo de café inadequado.	Utilizar uma torrefacção mais escura.

**Se não conseguir resolver o problema, telefone sem falta a hotline!**

## Pesquisa de avarias

Problema	Causa	Solução
O café é demasiado “amargo”	O grau de moagem está regulado demasiado fino ou o café em pó é demasiado fino.	Regular para um grau de moagem mais grossa ou utilizar café em pó mais grosso.
	Tipo de café inadequado.	Mudar de tipo de café.
O filtro de água não se fixa ao depósito de água (16).	O filtro de água não está bem fixado.	Colocar o filtro de água a direito e fixá-lo com firmeza à ligação do depósito.
A borra de café não é compacta e fica demasiado molhada.	O grau de moagem está regulado demasiado fino ou demasiado grosso, ou é utilizado pouco café em pó.	Regular o grau de moagem para mais grosso ou mais fino, ou utilizar 2 colheres de medida de café em pó.
O LED  pisca.	Unidade de preparação (5) está suja.	Limpar a unidade de preparação (5).
	Demasiado café em pó na unidade de preparação (5).	Limpar a unidade de preparação (5) (Utilizar no máximo 2 colheres de medida de café em pó).
	O mecanismo da unidade de preparação está perfo.	Remover a unidade de preparação e aplicar um lubrificante especial (Ref. de encomenda 311368), ver ponto “Manutenção e cuidados diários”.
Qualidade da espuma do café ou do leite muito variável.	O aparelho tem calcário.	Descalcificar o aparelho usando duas pastilhas de descalcificação e seguindo as instruções.
Pingos de água no fundo do interior do aparelho depois de retirado o colector de pingos (8).	Colector de pingos (8) retirado demasiado cedo.	Retirar o colector de pingos (8) apenas alguns segundos depois de ter sido tirada a última bebida.
O LED  está aceso.	A unidade de preparação (5) não está presente ou não foi reconhecida.	Desligar o aparelho com a unidade de preparação (5) colocada, aguardar três segundos e ligar novamente.
<b>Se não conseguir resolver o problema, telefone sem falta a hotline!</b>		

## Pesquisa de avarias

Problema	Causa	Solução
As regulações de fábrica foram alteradas e precisam de ser reactivadas ("Reset").	Foram utilizadas regulações próprias que já não são desejadas.	Desligar o aparelho no interruptor de rede <b>O/I</b> (9). Manter pressionados o botão de serviço (12) e o botão do vapor (11) e ligar o aparelho no interruptor de rede <b>O/I</b> (9). Seguidamente confirmar com o botão de início (10). As regulações de fábrica foram activadas.
Os LEDs  piscam.	Anomalia no aparelho.	Contactar a Hotline.
Os LEDs  piscam.	Tensão errada.	Operar o aparelho unicamente com uma tensão de 220V-240V.
Os LEDs  piscam.	A temperatura ambiente é demasiado baixa.	Operar o aparelho a temperaturas > 5° C.
<b>Se não conseguir resolver o problema, telefone sem falta a hotline!</b>		

## Dados técnicos

Ligação eléctrica (tensão/frequência)	220-240 V / 50-60 Hz
Potência do aquecimento	1600 W
Pressão máxima da bomba, estática	15 bar
Capacidade máxima do depósito de água (sem filtro)	1,7 l
Capacidade máxima do depósito dos grãos	300 g
Comprimento do cabo de alimentação	100 cm
Dimensões (A x L x P)	385 x 280 x 479 mm
Peso, vazia	9,3 kg
Tipo de moinho	Cerâmico

## Kundendienst – Customer Service

### DE Deutschland, Germany

BSH Hausgeräte Service GmbH  
Zentralwerkstatt

für kleine Hausgeräte  
Trautskirchener Strasse 6 – 8  
90431 Nürnberg

Online Auftragsstatus, Filterbeutel-  
Konfigurator und viele weitere  
Infos unter: [www.bosch-home.de](http://www.bosch-home.de)

Reparaturservice\*  
(Mo-Fr: 8.00-18.00 erreichbar)  
Tel.: 01801 33 53 03  
mailto:cp-servicecenter@  
bshg.com

Ersatzteilbestellung\*  
(365 Tage rund um die Uhr erreichbar)  
Tel.: 01801 33 53 04  
Fax: 01801 33 53 08  
mailto:spareparts@bshg.com

\* 3,9 Ct./Min. aus dem Festnetz,  
Mobilfunk max. 0,42 €/Min.

### AE United Arab Emirates, الإمارات العربية المتحدة

BSH Home Appliances FZE  
Round About 13,  
Plot Nr MO-0532A  
Jebel Ali Free Zone – Dubai  
Tel.: 04 881 4401  
mailto:service-ua@bshg.com  
[www.bosch-home.com](http://www.bosch-home.com)

### AT Österreich, Austria

BSH Hausgeräte  
Gesellschaft mbH  
Werkkundendienst  
für Hausgeräte  
Quellenstrasse 2  
1100 Wien  
Tel.: 0810 240 260\*  
Fax: 01 605 75 51 212  
mailto:vie-stoerungsannahme@  
bshg.com

Hotline für Espresso-Geräte:  
Tel.: 0810 700 400\*  
[www.bosch-home.at](http://www.bosch-home.at)  
\*innerhalb Österreichs zum Regionaltarif

### AU Australia

BSH Home Appliances Pty. Ltd.  
7-9 Arco Lane  
HEATHERTON, Victoria 3202  
Tel.: 1300 368 339  
Fax: 1300 306 818  
valid only in AUS  
mailto:bshau-as@bshg.com  
[www.bosch-home.com.au](http://www.bosch-home.com.au)

### BA Bosna i Hercegovina, Bosnia-Herzegovina

"HIGH" d.o.o.  
Odošašina 57  
71000 Sarajewo  
Info-Line: 061 100 905  
Fax: 033 213 513  
mailto:delicnanda@hotmail.com

### BE Belgique, België, Belgium

BSH Home Appliances S.A.  
Avenue du Laerbeek 74  
Laarbeeklaan 74  
1090 Bruxelles – Brussel  
Tel.: 070 222 141  
Fax: 024 757 291  
mailto:bru-repairs@bshg.com  
[www.bosch-home.be](http://www.bosch-home.be)

### BG Bulgaria

EXPO2000-service  
жк.Овча купел 1  
бул.Президент Линкълн  
бл. 431-партер  
1359 София  
тел.: 0879 826 388  
mobil: 087 814 50 91  
mailto:service@expo2000.bg

### BH Bahrain, البحرين

Khalaifat Est.  
P.O.BOX 5111  
Manama  
Tel.: 1759 2233  
mailto:service@khalaifat.com

### BR Brasil, Brazil

Mabe Hortolândia  
Eletrodomésticos Ltda.  
Rua Barão Geraldo Rezende, 250  
13020-440 Campinas/SP  
Tel.: 0800 704 5446  
Fax: 0193 737 7769  
mailto:bshconsumidor@  
ATENTO.com.br  
[www.boscheletrodomesticos.com.br](http://www.boscheletrodomesticos.com.br)

### BY Belarus, Беларусь

ООО "БСХ Бытовая техника"  
тел.: 495 737 2961  
mailto:mok-kdhl@bshg.com

### CH Schweiz, Suisse, Svizzera, Switzerland

BSH Hausgeräte AG  
Werkkundendienst für  
Hausgeräte  
Fahrweidstrasse 80  
8954 Geroldswil  
mailto:ch-info.hausgeraete@  
bshg.com  
Service Tel.: 0848 840 040  
Service Fax: 0848 840 041  
mailto:ch-reparatur@bshg.com  
Ersatzteile Tel.: 0848 880 080  
Ersatzteile Fax: 0848 880 081  
mailto:ch-ersatzteil@bshg.com  
[www.bosch-home.com](http://www.bosch-home.com)

### CY Cyprus, Κύπρος

BSH Ikiakes Syskeves-Service  
39, Arh. Makaaniou III Str.  
2407 Egomi/Nikosia (Lefkosia)  
Tel.: 77 77 807  
Fax: 022 658 128  
mailto:bsh.service.cyprus@  
cytanet.com.cy

### CZ Česká Republika, Czech Republic

BSH domácí spotřebiče s.r.o.  
Firemní servis domácích  
spotřebičů  
Pekařská 10b  
155 00 Praha 5  
Tel.: 0251 095 546  
Fax: 0251 095 549  
[www.bosch-home.com](http://www.bosch-home.com)

### DK Danmark, Denmark

BSH Hvidevarer A/S  
Telegrafvej 4  
2750 Ballerup  
Tel.: 44 89 89 85  
Fax: 44 89 89 86  
mailto:BSH-Service.dk@  
BSHG.com  
[www.bosch-home.dk](http://www.bosch-home.dk)

### EE Eesti, Estonia

SIMSON OÜ  
Raua 55  
10152 Tallinn  
Tel.: 0627 8730  
Fax: 0627 8733  
mailto:teenindus@simson.ee

### ES España, Spain

BSH Electrodomésticos  
España S.A.  
Servicio BSH al Cliente  
Polígono Malpica, Calle D  
Parcela 96 A  
50016 Zaragoza  
Tel.: 902 351 352  
Fax: 976 578 425  
mailto:CAU-Bosch@bshg.com  
[www.bosch-home.es](http://www.bosch-home.es)

### FI Suomi, Finland

BSH Kodinkoneet Oy  
Itälahdenkatu 18 A, PL 123  
00201 Helsinki  
Tel.: 0207 510 700  
Fax: 0207 510 780  
mailto:Busch-Service-FI@  
bshg.com  
[www.bosch-home.fi](http://www.bosch-home.fi)  
Lankapuhelimesta 8,28 snt/puhelu  
+ 7 snt/min (alv 23%)  
Matkapuhelimesta 8,28 snt/puhelu  
+ 17 snt/min (alv 23%)

**FR France**

BSH Electroménager S.A.S.  
50 rue Ardoin – BP 47  
93401 SAINT-OUEN cedex  
Service interventions à domicile:  
01 40 10 11 00

Service Consommateurs:  
0 892 698 010 (0,34 € TTC/mn)  
mailto:soa-bosch-conso@bshg.com  
www.bosch-home.fr

**GB Great Britain**

BSH Home Appliances Ltd.  
Grand Union House  
Old Wolverton Road  
Wolverton  
Milton Keynes MK12 5PT  
To arrange an engineer visit, to  
order spare parts and accessories  
or for product advice please visit  
www.bosch-home.co.uk  
or call  
Tel.: 0844 892 8979\*

\*Calls from a BT landline will be charged at  
up to 3 pence per minute. A call set-up fee  
of up to 6 pence may apply.

**GR Greece, Ελλάς**

BSH Ikiakes Siskeves A.B.E.  
Central Branch Services  
17 km E.O. Athinon-Lamias &  
Potamou 20  
145 64 Kifisia  
Greece – Athens  
Tel.: 2104 277 701  
Fax: 2104 277 669  
North-Greece – Thessaloniki  
Tel.: 2310 497 200  
Fax: 2310 497 220  
South-Greece – Heraklion/Kreta  
Tel.: 2810 325 403  
Fax: 2810 324 585  
Central-Greece – Patras  
Tel.: 2610 330 478  
Fax: 2610 331 832  
mailto:cs\_gr\_helpdesk@bshg.com  
www.bosch-home.gr

**HK Hong Kong, 香港**

BSH Home Appliances Limited  
Unit 1 & 2, 3rd Floor  
North Block, Skyway House  
3 Sham Mong Road  
Tai Kok Tsui, Kowloon  
Hong Kong  
Tel.: 2565 6151  
Fax: 2565 6252  
mailto:bshhkg.service@bshg.com

**HR Hrvatska, Croatia**

Andabaka d.o.o.  
Gunduliceva 10  
21000 Split  
Info-Line: 021 481 403  
Info-Fax: 021 481 402  
mailto:servis@andabaka.hr

**HU Magyarország, Hungary**

BSH Háztartási Készülék  
Kereskedelmi Kft.  
Háztartási gépek márkaszervize  
Királyhágó tér 8-9  
1126 Budapest  
Hibabejelentés  
Tel.: 01 489 5461  
Fax: 01 201 8786  
mailto:hibabejelentes@bsh.hu  
Alkatrészrendelés  
Tel.: 01 489 5463  
Fax: 01 201 8786  
mailto:alkatrészrendeles@bsh.hu  
www.bosch-home.com

**IE Republic of Ireland**

BSH Home Appliances Ltd.  
Unit F4, Ballymount Drive  
Ballymount Industrial Estate  
Walkinstown  
Dublin 12  
Service Requests,  
Spares and Accessories  
Tel.: 01450 2655  
Fax: 01450 2520  
www.bosch-home.eu.uk

**IL Israel, ישראל**

C/S/B Home Appliance Ltd.  
Ulil Building  
2, Hamelacha St.  
Industrial Park North  
71293 Lod  
Tel.: 08 9777 222  
Fax: 08 9777 245  
mailto:csb-serv@zahav.net.il

**IS Iceland**

Smith & Norland hf.  
Noatuni 4  
105 Reykjavik  
Tel.: 0520 3000  
Fax: 0520 3011  
www.sminor.is

**IT Italia, Italy**

BSH Elettrodomestici S.p.A.  
Via. M. Nizzoli 1  
20147 Milano (MI)  
Numero verde 800 829120  
mailto:mil-assistenza@bshg.com  
www.bosch-home.com

**KZ Kazakhstan, Қазақстан**

IP "Batkayev Ildus A."  
B. Momysh-uly Str.7  
Chymkent 160018  
Tel./Fax: 0252 31 00 06  
mailto:evrika\_kz@mail.ru

**LB Lebanon, لبنان**

Teheni, Hana & Co.  
Boulevard Dora 4043 Beyrouth  
P.O. Box 90449  
Jdeideh 1202 2040  
Tel.: 01 255 211  
mailto:Info@Teheni-Hana.com

**LT Lietuva, Lithuania**

Senuku prekybos centras UAB  
Jonavos g. 62  
44192 Kaunas  
Tel.: 0372 12146  
Fax: 0372 12165  
www.senukai.lt

**LU Luxembourg**

BSH électroménagers S.A.  
13-15 ZI Breedeweues  
1259 Senningerberg  
Tel.: 26349 300  
Fax: 26349 315  
mailto:lux-service.electromenager@  
bshg.com  
www.bosch-home.com

**LV Latvija, Latvia**

General Serviss Limited  
Bullu street 70c  
1067 Riga  
Tel.: 07 42 41 37  
mailto:bt@olimpeks.lv  
Elkor Serviss  
Brivibas gatve 201  
1039 Riga  
Tel.: 067 0705 20; -36  
Fax: 067 0705 24  
mailto:domoservice@elkor.lv  
www.servisacentrs.lv

**MD Moldova**

S.R.L. "Rialto-Studio"  
ул. Щусева 98  
2012 Кишинев  
тел./факс: 022 23 81 80  
mailto:bosch-md@mail.ru

**ME Crna Gora, Montenegro**

Elektronika komerc  
Ul. 27 Mart br.2  
81000 Podgorica  
Tel./Fax: 020 662 444  
Mobil: 069 324 812  
mailto:ekobosch.servis@t-com.me

**MK Macedonia, Македонија**

GORENEC  
Jane Sandanski 69 lok.3  
1000 Skopje  
Tel.: 02 2454 600  
Mobil: 070 697 463  
mailto:gorenecc@yahoo.com

**MT Malta**

Oxford House Ltd.  
Notabile Road  
Mriehel BKR 14  
Tel.: 021 442 334  
Fax: 021 488 656  
www.oxfordhouse.com.mt

**MV Raajjeyge Jumhooriyyaa, Maledives**

Lintel Investments  
Ma. Maadheli, Majeedhee Magu  
Malé  
Tel.: 0331 0742  
mailto:mohamed.zuhuree@  
lintel.com.mv

**NL Nederland, Netherlands**

BSH Huishoudapparaten B.V.  
Burg. Stramanweg 122  
1101 EN Amsterdam Zuidoost  
Storingsmelding:  
Tel.: 088 424 4010  
Fax: 088 424 4845  
mailto:contactcenter-nl@  
bshg.com  
Onderdelenverkoop:  
Tel.: 088 424 4010  
Fax: 088 424 4801  
mailto:bosch-onderdelen@bshg.com  
www.bosch-home.nl

**NO Norge, Norway**

BSH Husholdningsapparater A/S  
Grensesvingen 9  
0661 Oslo  
Tel.: 22 66 06 00  
Fax: 22 66 05 50  
mailto:Bosch-Service-NO@  
bshg.com  
www.bosch-home.no

**NZ New Zealand**

BSH Home Appliances Ltd.  
Unit F 2, 4 Orbit Drive  
Mairangi BAY  
Auckland 0632  
Tel.: 09 477 0492  
Fax: 09 477 2647  
mailto:bshnz-cs@bshg.com  
www.bosch-home.co.nz

**PL Polska, Poland**

BSH Sprzet Gospodarstwa  
Domowego sp. z o.o.  
Al. Jerozolimskie 183  
02-222 Warszawa  
Centrala Serwisu  
Tel.: 0801 191 534  
Fax: 022 57 27 709  
mailto:Serwis.Fabryczny@bshg.com  
www.bosch-home.pl

**PT Portugal**

BSHP Electrodomesticos Lda.  
Rua Alto do Montijo, nº 15  
2790-012 Carnaxide  
Tel.: 707 500 545  
Fax: 21 4250 701  
mailto:bosch.electrodomesticos.pt@  
bshg.com  
www.bosch-home.pt

**RO România, Romania**

BSH Electrocasnice srl.  
Sos. Bucuresti-Ploiesti,  
nr.17-21, sect.1  
13682 Bucuresti  
Tel.: 0801 000 110  
Fax: 021 203 9731  
mailto:service.romania@bshg.com  
www.bosch-home.com

**RU Russia, Россия**

ООО "БСХ Бытовая техника"  
Сервис от производителя  
Малая Калужская 19/1  
119071 Москва  
тел.: 495 737 2961  
mailto:mok-kdhl@bshg.com  
www.bosch-home.com

**SE Sverige, Sweden**

BSH Hushållsapparater AB  
Landsvägen 32  
169 29 Solna  
Tel.: 0771 11 22 77  
mailto:Bosch-Service-SE@  
bshg.com  
www.bosch-home.se

**SG Singapore, 新加坡**

BSH Home Appliances Pte. Ltd.  
37 Jalan Pemimpin  
Union Industrial Building  
Block A, #01-03  
577177 Singapore  
Tel.: 6751 5000  
Fax: 6751 5005  
mailto:bshsgp.service@bshg.com

**SI Slovenija, Slovenia**

BSH Hišni aparati d.o.o.  
Litostrojska 48  
1000 Ljubljana  
Tel.: 01 583 08 87  
Fax: 01 583 08 89  
mailto:informacije.servis@  
bshg.com  
www.bosch-home.com

**SK Slovensko, Slovakia**

Technoservis Bratislava  
Trhová 38  
84108 Bratislava – Doubravka  
Tel.: 02 6446 3643  
Fax: 02 6446 3643  
www.bosch-home.com

**TR Türkiye, Turkey**

BSH Ev Aletleri Sanayi  
ve Ticaret A.S.  
Cakmak Mahallesi  
Balkan Caddesi No: 51  
34770 Ümraniye, Istanbul  
Tel.: 0 216 444 6333  
Fax: 0 216 528 9188  
mailto:careline.turkey@bshg.com  
www.bosch-home.com

**TW Taiwan, 台灣**

Achelis Taiwan Co. Ltd.  
4th floor, No. 112 Sec 1  
Chung Hsiao E Road  
Taipei ROC 100  
Tel.: 02 2321 6222  
mailto:Bosch@achelis.com.tw

**UA Ukraine, Україна**

ТОВ "БСХ Побутова Техніка"  
тел.: 044 4902095  
www.bosch-home.com

**XK Kosovo**

NTP GAMA  
Rruga Mag Prishtine-Ferizaj  
70000 Ferizaj  
Tel.: 038 502 448  
Fax: 029 021 434  
mailto:gama\_mb@yahoo.com

**XS Srbija, Serbia**

SZR "SPECIJALELEKTRO"  
Bulevar Milutina Milankovića 34  
11070 Novi Beograd  
Tel.: 011 2147 110  
Fax: 011 2139 689  
mailto:spec.el@eunet.rs

**ZA South Africa**

BSH Home Appliances (Pty) Ltd.  
15th Road Randjespark  
Private Bag X36, Randjespark  
1685 Midrand – Johannesburg  
Tel.: 086 002 6724  
Fax: 086 617 1780  
mailto:applianceserviceza@  
bshg.com  
www.bosch-home.com



## Garantiebedingungen DEUTSCHLAND (DE)

Die nachstehenden Bedingungen, die Voraussetzungen und Umfang unserer Garantieleistung beschreiben, lassen die Gewährleistungsverpflichtungen des Verkäufers aus dem Kaufvertrag mit dem Endabnehmer unberührt.

Für dieses Gerät leisten wir Garantie gemäß nachstehenden Bedingungen:

1. Wir beheben unentgeltlich nach Maßgabe der folgenden Bedingungen (Nr. 2 - 6) Mängel am Gerät, die nachweislich auf einem Material- und/ oder Herstellungsfehler beruhen, wenn sie uns unverzüglich nach Feststellung und innerhalb von 24 Monaten nach Lieferung an den Erstendabnehmer gemeldet werden. Zeigt sich der Mangel innerhalb von 6 Monaten ab Lieferung, wird vermutet, dass es sich um einen Material- oder Herstellungsfehler handelt.

2. Die Garantie erstreckt sich nicht auf leicht zerbrechliche Teile wie z.B. Glas oder Kunststoff bzw. Glühlampen.

Eine Garantiepflicht wird nicht ausgelöst durch geringfügige Abweichungen von der Soll-Beschaffenheit, die für Wert und Gebrauchstauglichkeit des Gerätes unerheblich sind, oder durch Schäden aus chemischen und elektrochemischen Einwirkungen von Wasser, sowie allgemein aus anomalen Umweltbedingungen oder sachfremden Betriebsbedingungen oder wenn das Gerät sonst mit ungeeigneten Stoffen in Berührung gekommen ist. Ebenso kann keine Garantie übernommen werden, wenn die Mängel am Gerät auf Transportschäden, die nicht von uns zu vertreten sind, nicht fachgerechte Installation und Montage, Fehlgebrauch, eine nicht haushaltsübliche Nutzung, mangelnde Pflege oder Nichtbeachtung von Bedienungs- oder Montagehinweisen zurückzuführen sind.

Der Garantieanspruch erlischt, wenn Reparaturen oder Eingriffe von Personen vorgenommen werden, die hierzu von uns nicht ermächtigt sind, oder wenn unsere Geräte mit Ersatzteilen, Ergänzungs- oder Zubehörteilen versehen werden, die keine Originalteile sind und dadurch ein Defekt verursacht wird.

3. Die Garantieleistung erfolgt in der Weise, dass mangelhafte Teile nach unserer Wahl unentgeltlich instandgesetzt oder durch einwandfreie Teile ersetzt werden.

Geräte, die zumutbar (z.B. im PKW) transportiert werden können, und für die unter Bezugnahme auf diese Garantie eine Garantieleistung beansprucht wird, sind unserer nächstgelegenen Kundendienststelle oder unserem Vertragskundendienst zu übergeben oder zuzusenden. Instandsetzungen am Aufstellungsort können nur für stationär betriebene (feststehende) Geräte verlangt werden.

Es ist jeweils der Kaufbeleg mit Kauf- und/oder Lieferdatum vorzulegen. Ersetzte Teile gehen in unser Eigentum über.

4. Sofern die Nachbesserung von uns abgelehnt wird oder fehlschlägt, wird innerhalb der oben genannten Garantiezeit auf Wunsch des Endabnehmers kostenfrei gleichwertiger Ersatz geliefert.
5. Garantieleistungen bewirken weder eine Verlängerung der Garantiefrist, noch setzen sie eine neue Garantiefrist in Lauf. Die Garantiefrist für eingebaute Ersatzteile endet mit der Garantiefrist für das ganze Gerät.
6. Weitergehende oder andere Ansprüche, insbesondere solche auf Ersatz außerhalb des Gerätes entstandener Schäden sind - soweit eine Haftung nicht zwingend gesetzlich angeordnet ist - ausgeschlossen.

Diese Garantiebedingungen gelten für in Deutschland gekaufte Geräte. Werden Geräte ins Ausland verbracht, die die technischen Voraussetzungen (z.B. Spannung, Frequenz, Gasarten, etc.) für das entsprechende Land aufweisen und die für die jeweiligen Klima- und Umweltbedingungen geeignet sind, gelten diese Garantiebedingungen auch, soweit wir in dem entsprechenden Land ein Kundendienstnetz haben. Für im Ausland gekaufte Geräte gelten die von unserer jeweils zuständigen Landesvertretung herausgegebenen Garantiebedingungen. Diese können Sie über Ihren Fachhändler, bei dem Sie das Gerät gekauft haben, oder direkt bei unserer Landesvertretung anfordern.

### **Beachten Sie unser weiteres Kundendienst-Angebot:**

Auch nach Ablauf der Garantie stehen Ihnen unser Werkskundendienst und unsere Servicepartner zur Verfügung.

**Robert Bosch Hausgeräte GmbH**  
**Carl-Wery-Str. 34 / 81739 München // Germany**

**Für Produktinformationen sowie Anwendungs- und Bedienungsfragen aus Deutschland:**

**Bosch-Infoteam**

(Mo-Fr: 8.00-18.00 Uhr erreichbar)

**Tel.: 01805 267242\*** oder unter

**bosch-infoteam@bshg.com**

\*) 0,14 €/Min. aus dem Festnetz,

Mobilfunk max. 0,42 €/Min.

Nur für Deutschland gültig!



**Robert Bosch Hausgeräte GmbH**

Carl-Wery-Str. 34

81739 München

Germany

**[www.bosch-home.com](http://www.bosch-home.com)**

9000649343 – 08/11