



CI30..
CI24..

Frigorífico

SIEMENS

pt Índice

Instruções de segurança e de aviso	3
Instruções sobre reciclagem	4
O fornecimento inclui	4
Instalação do aparelho	4
Ter em atenção a temperatura ambiente e a ventilação	5
Ligar o aparelho	5
Familiarização com o aparelho	6
Ligar o aparelho	8
Definição do idioma	8
Regular a unidade de temperatura	8
Regular a temperatura	8
Funções especiais	8
Função de alarme	10
Capacidade útil	10
Zona de refrigeração	10
Superrefrigeração	10
Gaveta de frio intensivo	11
Equipamento	11
Desligar e desactivar o aparelho	13
Descongelação	13
Limpeza do aparelho	13
Iluminação (LED)	13
Como poupar energia	13
Ruídos de funcionamento	13
Eliminação de pequenas anomalias	14
Assistência Técnica	15

Instruções de segurança e de aviso

Antes de colocar o aparelho em funcionamento

Deverá ler atentamente as instruções de serviço e de montagem! Delas constam informações importantes sobre instalação, utilização e manutenção do aparelho.

O fabricante não se responsabiliza, se não forem observadas as instruções e avisos constantes das instruções de serviço. Guarde toda a documentação para posterior utilização ou para outro possuidor.

Segurança técnica

O aparelho contém, em quantidades reduzidas o agente de refrigeração R600a não poluente, mas inflamável. Ter cuidado, para que a tubagem do circuito do agente refrigerador não sofra qualquer dano durante o transporte ou durante a montagem. O agente refrigerador, ao libertar-se, poderá causar ferimentos nos olhos ou inflamarse.

Em caso de danos

- Manter o aparelho afastado de chamas ou de fontes de ignição,
- arejar bem o compartimento durante alguns minutos,
- desligar o aparelho e retirar a ficha da tomada,
- contactar os Serviços Técnicos.

Quanto mais agente de refrigeração existir num aparelho, maior tem que ser o espaço onde se encontra o aparelho. Em espaços muito pequenos e havendo uma fuga, pode formar-se uma mistura de gás/ar inflamável.

Por cada 8 gramas de agente de refrigeração, o espaço da instalação tem que ser, no mínimo, de 1 m³. A quantidade de agente refrigerador do seu aparelho vem indicada na chapa de características, que se encontra no interior do aparelho.

Se o cabo eléctrico deste aparelho sofrer algum dano, o mesmo deve ser substituído pelo fabricante, pelos Serviços Técnicos ou por um técnico igualmente qualificado. Instalações e reparações inadequadas podem acarretar perigos vários para o utilizador.

As reparações no aparelho só devem ser efectuadas pelo fabricante, pelos Serviços Técnicos ou por um técnico igualmente qualificado.

Só devem ser utilizadas peças originais do fabricante. Só com estas peças o fabricante pode garantir que elas satisfazem as exigências de segurança.

Uma extensão do cabo de ligação à rede só pode ser adquirida através dos Serviços Técnicos.

Utilização

- Nunca utilizar aparelhos eléctricos dentro do aparelho (por ex. aquecedores, aparelhos eléctricos para fazer gelados, etc.). Perigo de explosão!
- Nunca descongelar nem limpar o aparelho com um aparelho de limpeza a vapor! O vapor pode atingir os componentes eléctricos e provocar um curto-circuito. Perigo de choque eléctrico!
- Não utilizar quaisquer objectos pontiagudos ou de arestas vivas para eliminar gelo simples ou em camadas. Poderá, assim, danificar a tubagem do agente refrigerador. O agente refrigerador, ao libertar-se, pode incendiar-se ou provocar ferimentos nos olhos.
- Não guardar no aparelho produtos com gases propulsores (por ex. latas de spray) e produtos explosivos. Perigo de explosão!
- Não utilizar rodapés, gavetas, portas, etc. como estribos ou zonas de apoio.
- Para descongelar e limpar, desligar a ficha da tomada ou o fusível de segurança. Puxar pela ficha e não pelo cabo eléctrico.
- Álcool de elevada percentagem só pode ser guardado no aparelho, se em recipiente hermeticamente fechado e em posição vertical.
- Ter cuidado para não sujar as peças de plástico e o vedante da porta com óleo ou gordura. As peças de plástico e o vedante da porta podem, de contrário, tornar-se porosos.
- Nunca tapar ou obstruir as grelhas de ventilação do aparelho.
- Este aparelho só pode ser utilizado por pessoas (incluindo crianças) com capacidades físicas, sensoriais ou psíquicas ou, ainda, falta de conhecimentos, se vigiadas por uma pessoa responsável pela sua segurança ou que por esta tenham recebido formação sobre como utilizar o aparelho.

Crianças em casa

- Não deixar a embalagem e seus componentes ao alcance de crianças. Perigo de asfixia provocado por cartões dobráveis e películas!
- O aparelho não é um brinquedo para crianças!
- No caso de aparelhos com fechadura: Guardar a chave fora do alcance das crianças!

Determinações gerais

O aparelho destina-se à refrigeração de alimentos.

Este aparelho está preparado para utilização doméstica em casas particulares e para o ambiente doméstico.

O aparelho está protegido contra interferências, de acordo com a directiva UE 2004/108/EC.

O circuito de frio foi testado quanto à sua estanquidade.

Este produto corresponde às determinações sobre segurança em vigor para aparelhos eléctricos (EN 60335-2-24).

Instruções sobre reciclagem

Reciclagem da embalagem

A embalagem protege o seu aparelho de danos no transporte. Os materiais utilizados não são poluentes e são reutilizáveis. Proceda à reciclagem da embalagem de forma compatível com o meio ambiente.

Junto do seu Agente ou dos Serviços Municipalizados poderá informar-se sobre os procedimentos actuais de reciclagem.

Reciclagem dos aparelhos usados

Os aparelhos antigos não são lixo sem qualquer valor! Através duma reciclagem compatível com o meio ambiente, podem ser recuperadas matérias primas valiosas.



Este aparelho está marcado em conformidade com a Directiva 2002/96/EG relativa aos resíduos de equipamentos eléctricos e electrónicos (waste electrical and electronic equipment – WEEE). A directiva estabelece o quadro para a criação de um sistema de recolha e valorização dos equipamentos usados válido em todos os Estados Membros da União Europeia.

Aviso

Em aparelhos fora de serviço

1. Desligar a ficha da tomada.
2. Cortar o cabo eléctrico e afastá-lo do aparelho com a respectiva ficha.
3. Não retirar as prateleiras e os recipientes, para evitar que as crianças trepem com a ajuda destes.
4. Não deixar que as crianças brinquem com o aparelho fora de serviço. Perigo de asfixia!

Os aparelhos de frio contêm agente refrigerador e, no isolamento, gases. O agente refrigerador e os gases devem ser eliminados correctamente. Ter cuidado para não danificar a tubagem do agente refrigerador até à sua reciclagem correcta.

O fornecimento inclui

Depois de desembulhar o aparelho, há que verificar todas as peças quanto eventuais danos de transporte. Para reclamações, dirija-se ao Agente, onde comprou o aparelho ou à nossa Assistência Técnica.

O fornecimento é constituído pelas seguintes peças:

- Aparelho de Embutir
- Equipamento (dependente do modelo)
- Instruções de serviço
- Instruções de montagem
- Folheto sobre Assistência Técnica
- Anexo sobre garantia
- Informações sobre consumo de energia e ruídos
- Saco com material para a montagem

Instalação do aparelho

O aparelho deve ser instalado por um técnico especializado, de acordo com as Instruções de Montagem anexas.

Transporte

Os aparelhos são pesados e têm que estar seguros durante o transporte e montagem.

Devido ao peso e às medidas do aparelho e para minimizar riscos de ferimentos ou danos no aparelho, são necessárias, pelo menos, duas pessoas para instalação do aparelho no local de montagem.

Local da instalação

Como local de instalação, recomenda-se um local seco e com boa ventilação. O local de instalação não deve sofrer a irradiação directa dos raios solares, nem estar próximo de uma fonte de calor, como fogão, corpo de aquecimento etc. Se a instalação junto de uma fonte de calor for inevitável, utilizar uma placa de isolamento adequada ou manter as seguintes distâncias mínimas em relação à fonte de calor:

- Em relação a fogões eléctricos e a gás 3 cm.
- Em relação a fogões a óleo ou a carvão 30 cm.

O pavimento no local da instalação não pode ceder, se necessário, reforçá-lo.

Ter em atenção a temperatura ambiente e a ventilação

Temperatura ambiente

As classes climáticas estão indicadas na chapa de características. Ela indica a amplitude de temperaturas ambiente, em que o aparelho pode funcionar.

Classe climática	Temperatura ambiente permitida
SN	+10 °C até 32 °C
N	+16 °C até 32 °C
ST	+16 °C até 38 °C
T	+16 °C até 43 °C

Indicação

O aparelho está completamente operacional dentro dos limites da temperatura ambiente da classe climática indicada. Se um aparelho da classe climática SN for operado a temperaturas ambientes mais baixas, podem ser excluídos danos no mesmo até uma temperatura de +5 °C.

Ventilação

O ar aquecido tem que poder ser expelido sem impedimentos. De contrário, a máquina de frio tem que trabalhar mais. Isto aumentará o consumo de energia. Por isso: Nunca tapar ou fechar a abertura de ventilação!

Ligar o aparelho

Depois do aparelho estar instalado, dever-se-á esperar, pelo menos, 1 hora, antes de pôr o aparelho a funcionar. Durante o transporte, pode acontecer que o óleo existente no compressor se tenha infiltrado no sistema de frio.

Antes da primeira colocação em funcionamento, deverá limpar o interior do aparelho (ver «Limpeza do aparelho»).

Ligação eléctrica

A tomada deve situar-se junto do aparelho e ficar facilmente acessível, depois da instalação do aparelho.

O aparelho corresponde à classe de protecção I. Ligar o aparelho a uma tomada de corrente alterna de 220-240 V/50 Hz instalada de acordo com as normas e com fio de terra. A tomada de corrente tem que estar protegida por um fusível de 10 até 16 A.

No caso de aparelhos que funcionem em países não europeus, deve verificar-se na chapa de características se a tensão indicada e o tipo de corrente coincidem com os valores da sua rede de eléctrica. A chapa de características encontra-se no interior do aparelho, no lado esquerdo, em baixo.

Aviso

O aparelho não deve, de forma alguma, ser ligado a uma tomada electrónica de poupança de energia.

Para utilização dos nossos aparelhos podem ser usados conversores de condução de rede e de condução sinusoidal. Conversores condutores de rede são utilizados em instalações fotovoltaicas, que são directamente ligadas à rede eléctrica pública. Em caso de soluções em forma de ilha (por ex. no caso de barcos ou de cabanas de montanha), que não dispõem de qualquer ligação à rede pública, devem ser utilizados conversores de condução sinusoidal.

Familiarização com o aparelho

Estas instruções de serviço aplicam-se a vários modelos.

São, por isso, possíveis diferenças nas imagens.

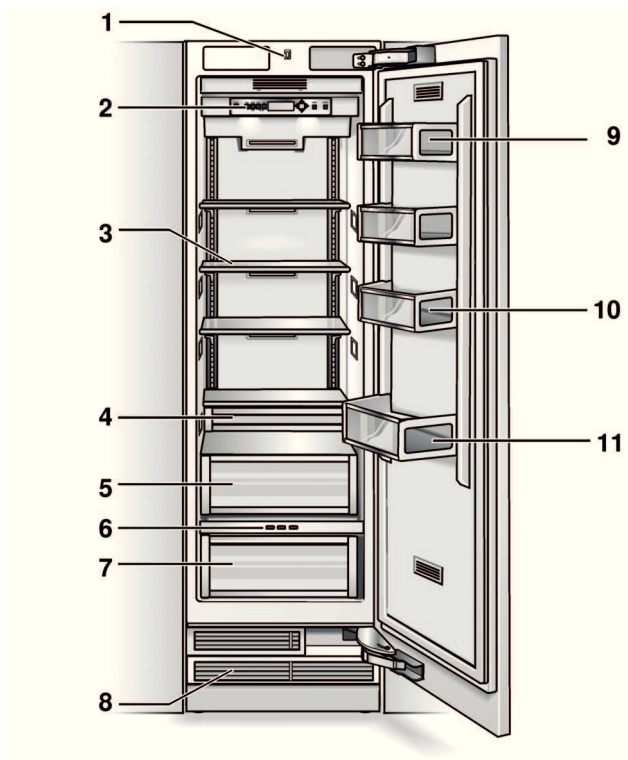

- 1 Interruptor da luz
- 2 Elementos de comando
- 3 Prateleira de vidro na zona de refrigeração
- 4 Snack-Box
- 5 Gaveta para fruta e legumes
- 6 Teclas de selecção do recipiente de refrigeração
- 7 Gaveta de frio intenso
- 8 Ventilação
- 9 Compartimento para queijo e manteiga
- 10 Prateleira da porta
- 11 Prateleira para garrafas grandes

Elementos de comando

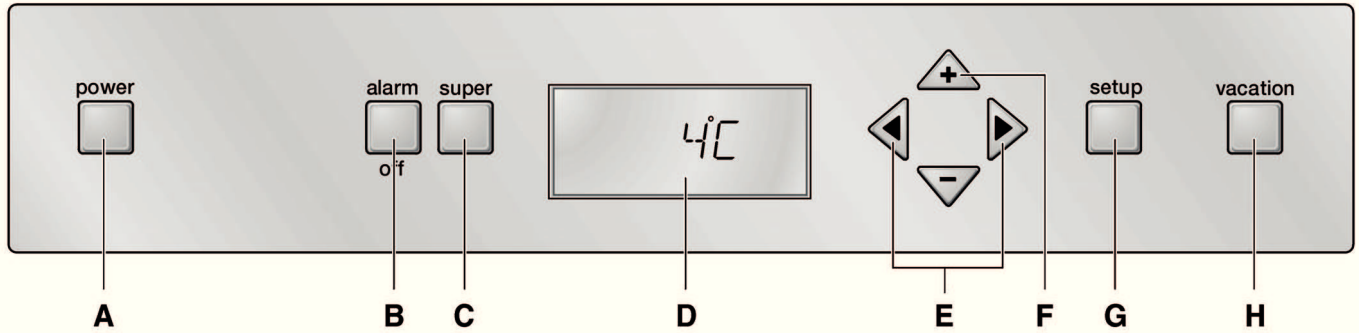

A Tecla Ligar/Desligar

Serve para ligar e desligar todo o aparelho.

B Tecla alarme

Serve para desligar o aviso sonoro (ver capítulo «Função de alarme»).

C Tecla «super» Zona de refrigeração

Serve para ligar e desligar a Superrefrigeração.

D Painel de indicações

No campo de exibição são indicadas as temperaturas na câmara frigorífica. As funções especiais activadas são indicadas por meio de símbolos.

No modo Setup, são apresentados, no painel, os menus disponíveis e as opções de regulação/definição, (ver capítulo «Funções especiais»).

E Teclas de selecção

A regulação de temperatura é activada com as teclas de selecção, (ver capítulo «Regulação de temperatura»).

Para seleccionar um menu no modo de Setup, (ver capítulo «Funções especiais»).

F Teclas de regulação

A temperatura pode ser regulada com as teclas de regulação (ver capítulo Regular a temperatura).

Outras regulações podem efectuadas no modo de configuração, ver capítulo Funções especiais.

G Tecla «setup»

Esta tecla activa e finda o modo de Setup. Se o modo de Setup for terminado com a tecla «setup», as alterações efectuadas ficam memorizadas.

H Tecla «Vacation»

Serve para ligar e desligar o modo de férias, (ver capítulo Funções especiais o capítulo Modo de férias).

Indicação

O accionamento de cada tecla é sinalizado acusticamente, se, no modo Setup, esta função for activada no menu TON (Som).

Símbolos do painel de indicações

	Superrefrigeração activada (ver capítulo Superrefrigeração).
	Modo de férias activado, ver capítulo «Funções especiais».
	Surge uma mensagem de alarme, ver capítulo «Função de alarme».

Ligar o aparelho

Ligar o aparelho com a tecla Ligar/Desligar.
O aparelho começa a refrigerar. A iluminação é ligada com a abertura da porta.

Indicações sobre funcionamento

- Depois do aparelho ligado, pode demorar horas até que seja atingida a temperatura regulada.
- Graças ao sistema No Frost totalmente automático, não há formação de gelo na zona de refrigeração. A descongelação não é necessária.

Definição do idioma

Os idiomas das indicações podem ser alterados de acordo com a tabela no Capítulo Modo Setup.

Para alterar o idioma das indicações:

1. Premir a tecla «setup».
2. Premir a tecla de selecção < ou >, até que seja indicado o idioma regulado.
3. Premir a tecla + ou -, até aparecer o idioma pretendido.
4. Premir a tecla de «setup», para memorizar as regulações. No painel de indicações volta a aparecer a temperatura regulada.

Regular a unidade de temperatura

A temperatura pode ser indicada em graus (°C) ou em graus (°F).

1. Premir a tecla «setup».
Primeiro menu (unidade de temperatura) é indicado.
2. Premir a tecla + ou -, para mudar entre graus Fahrenheit (°F) e graus Celsius (°C).
3. Premir a tecla de «setup», para memorizar as regulações.
No painel de indicações volta a aparecer a temperatura regulada.

Regular a temperatura

Zona de refrigeração

(regulável entre +2 °C e +8 °C)

Recomendamos uma regulação de +4 °C.

Alimentos sensíveis não devem ser conservados a uma temperatura superior a +4 °C.

1. Com a tecla de selecção >, activar o modo Setup.
O símbolo **REFRIGERATOR** é indicado.
2. Regular a temperatura pretendida com as teclas + (mais alta) ou - (mais baixa).

Funções especiais

As funções especiais seguintes podem ser seleccionadas ou mostradas:

Modo Setup

No modo Setup, poderá encontrar as suas regulações pessoais.

Ligação

Premir a tecla «setup».

No painel de indicações, aparece o primeiro menu (Unidade de temperatura).

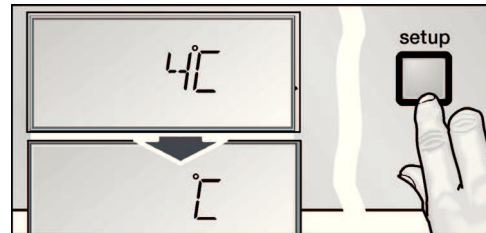

Encontrar as regulações

1. Ligar o modo Setup.
2. Premir a tecla de selecção < ou >.
O menu seguinte e a sua regulação actual (a maior parte **ON** ou **OFF**) são indicados.

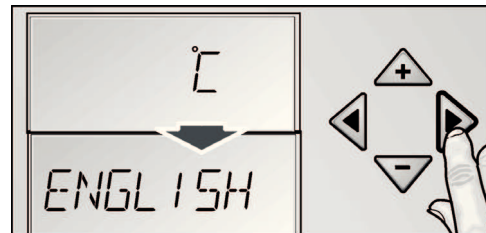

3. Premir a tecla de regulação + ou -.
A regulação fica memorizada, se o menu seguinte for seleccionado com a tecla de selecção < ou >.

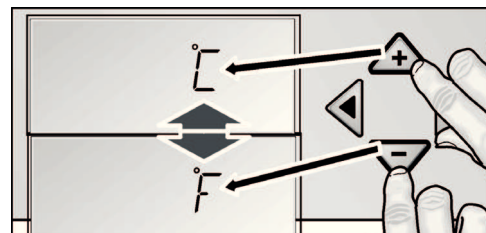

Desligar

Premir a tecla «setup».

Todas as regulações alteradas ficam memorizadas.

Indicação

Se não for premida qualquer tecla dentro de 20 segundos, o modo Setup termina automaticamente. Todas as regulações alteradas ficam memorizadas. No painel de indicações volta a aparecer a temperatura regulada.

Menus no modo Setup

Podem ser encontradas as regulações seguintes.

Menu	Regulação possível
Unidade de temperatura	°C (Graus Celsius) °F (Graus Fahrenheit)
Idioma	Alemão Inglês Francês Dinamarquês Finlandês Grego Holandês Italiano Polaco Português Norueguês Russo Sueco Espanhol Turco Checo
Som	Ligar Desligar
Modo de economia de energia (Eco-Função)	Ligar Desligar

Modo de férias

Em caso de ausência prolongada, poderá activar o aparelho para o modo de férias com economia de energia.

Ao activar o modo de férias, são efectuadas as seguintes regulações:

- O aparelho trabalha no modo de economia de energia.
- A iluminação está desligada.
- A função de superrefrigeração terminará (caso esteja activada).

Ligar

Premir a tecla «Vacation».

No painel, aparece **VACATION**.

Desligar

Premir a tecla «Vacation».

As regulações anteriores e os valores de temperatura estão, de novo, activados.

Modo Sabbath

Ao activar o modo Sabbath, são desactivadas as seguintes definições:

- Superrefrigeração
- Sinal acústico ao accionar as teclas
- Iluminação interior
- Iluminação de fundo do campo de indicações

Ligar

1. Premir e manter premita a tecla super da zona de refrigeração.
2. Premir a tecla «Vacation».
3. Premir a tecla super, mantendo-a premita durante mais 3 segundos.

No campo de exibição pisca o símbolo **VACATION** e é indicado **SABBATH**.

Desligar

Premir a tecla «Vacation».

As regulações anteriores e os valores de temperatura estão, de novo, activados.

Modo de economia de energia

Se a função de economia de energia (Função Eco) for activada, o aparelho faz a comutação para um funcionamento com economia de energia. Esta função de economia de energia é pré-regulada na fábrica, para reduzir o consumo de energia. A iluminação de fundo do painel de indicações é igualmente reduzida.

Ligação

1. Premir a tecla «setup».
2. Premir a tecla de selecção > até que apareçam **ECO MODE** e a regulação actual (**OFF**).
3. Premir a tecla de regulação +, para alterar a regulação.
4. Premir a tecla «setup», para memorizar a regulação. No painel, aparece **ECO**.

Desligar

1. Premir a tecla «setup».
2. Premir a tecla de selecção > até que apareçam **ECO MODE** e a regulação actual (**ON**).
3. Premir a tecla de regulação -, para alterar a regulação.
4. Premir a tecla «setup», para memorizar a regulação.

Função de alarme

Indicação

Enquanto estiver visível uma indicação de aviso, não será possível premir qualquer tecla.

Causa

Uma porta do aparelho não está bem fechada ou esteve aberta demasiado tempo.

Ajuda

Premir a tecla alarme e fechar a porta. A indicação apaga-se.

Capacidade útil

As indicações sobre capacidade útil estão indicadas na placa de características do seu aparelho (ver capítulo «Serviços Técnicos»).

Zona de refrigeração

A zona de refrigeração é o local ideal para a conservação de refeições prontas, produtos de pastelaria, conservas, leite condensado, queijo rijo, fruta e legumes sensíveis ao frio, bem como frutos tropicais.

Na compra de alimentos, ter em atenção o seguinte:

Importante para o período de conservação dos seus alimentos é a «frescura no momento da compra».

Princípio válido: Quanto mais frescos estiverem os alimentos, quando colocados na zona de frio intensivo, tanto maior será o tempo em que se manterão frescos.

Deverá, por isso, prestar atenção ao grau de frescura dos mesmos no momento da sua compra.

No caso de produtos prontos e de artigos refrigerados, deve ser observada e data mínima de validade indicada pelo fabricante.

Na arrumação dos alimentos observar o seguinte

- Os alimentos devem ser bem embalados ou tapados. Deste modo, conservarão o aroma, a cor e a frescura. Evitam-se, assim, também, a transmissão de sabores e as mudanças de cor das peças de plástico.
- Deixar arrefecer alimentos e bebidas, antes de os arrumar no aparelho.
- Não bloquear as aberturas de ventilação na zona de refrigeração com alimentos, para não prejudicar a circulação de ar.
Alimentos colocados à frente das aberturas de ventilação podem congelar devido à saída de ar frio.
- Óleo e gordura não devem estar em contacto com os componentes de plástico nem com o vedante da porta.

Superrefrigeração

Com a «Superrefrigeração», a zona de refrigeração arrefece o máximo possível durante cerca de 6 horas. Depois, é feita a comutação automática para a temperatura ajustada antes da activação da Superrefrigeração.

Activar a Superrefrigeração, por ex.:

- Antes da colocação de grande quantidade de alimentos.
- Para a refrigeração rápida de bebidas.

Ligar

Premir a tecla super da zona de refrigeração. No painel, será indicado o símbolo **SUPER ❄**.



Desligar

Premir a tecla super da zona de refrigeração.

Gaveta de frio intensivo

A temperatura no recipiente de refrigeração é mantida próximo dos 0 °C. A gaveta de frio intensivo está coberta por um filtro especial que estabelece a humidade ideal.

A temperatura baixa e a humidade optimizada do ar asseguram as condições ideais para a frescura dos alimentos.

Os produtos alimentares podem ser conservados frescos durante um período de tempo até três vezes maior que na zona de refrigeração normal – para garantir uma frescura ainda mais prolongada, conservação dos nutrientes e sabor.

Teclas de selecção para a gaveta de frio intensivo

Em função dos alimentos aí colocados, premir a tecla correspondente.

- FISH
Para armazenamento de peixe e frutos do mar.
- MEAT/POULTRY
Para armazenamento de produtos de carne, aves, produtos de salsicharia e alimentos preparados.
- PRODUCE
Para armazenamento de fruta, legumes, cogumelos e ervas.

A selecção é indicada através do acendimento da tecla correspondente.

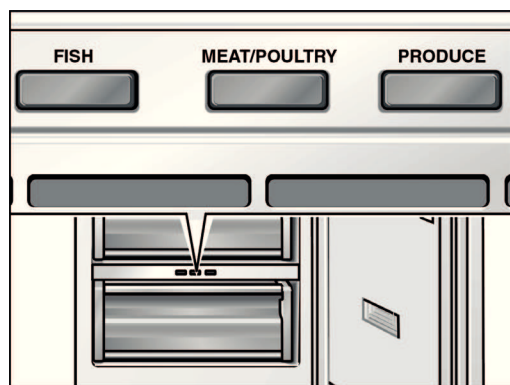

Alimentos adequados para o frio intensivo:

Por norma, todos os géneros alimentícios frescos e que devem permanecer frescos durante ainda mais tempo, como, p. ex., peixe, frutos do mar, carne, charcutaria, produtos lácteos e alimentos pré-cozinhados.

Alimentos não indicados para o frio intensivo:

Fruta e legumes sensíveis ao frio (por ex. fruta tropical tal como ananás, bananas, papaia, citrinos, melões e, ainda, tomates, beringelas, corgetes, pimentos, pepinos, batatas).

O local ideal para conservação destes alimentos é a zona de refrigeração.

Na compra de alimentos, ter em atenção o seguinte:

Importante para o período de conservação dos seus alimentos é a «frescura no momento da compra».

Princípio válido: Quanto mais frescos estiverem os alimentos, quando colocados na zona de frio intensivo, tanto maior será o tempo em que se manterão frescos.

Deverá, por isso, prestar atenção ao grau de frescura dos mesmos no momento da sua compra.

No caso de produtos prontos e de artigos refrigerados, deve ser observada a data mínima de validade indicada pelo fabricante.

Equipamento

Retirar as prateleiras

As prateleiras interiores e as prateleiras da porta podem ser mudadas de posição, se necessário.

Elevar e retirar as prateleiras.

Prateleiras no espaço interior

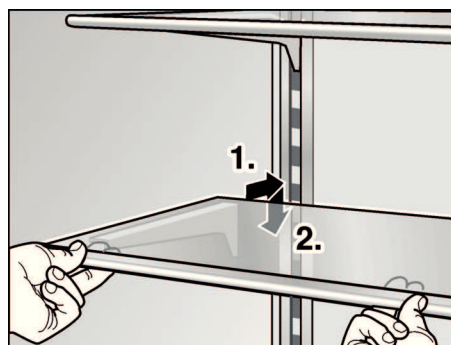

Prateleiras da porta

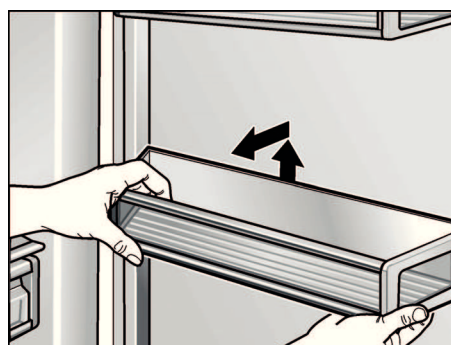

Depósitos na zona de refrigeração

1. Levantar o depósito ligeiramente e extrai-lo.

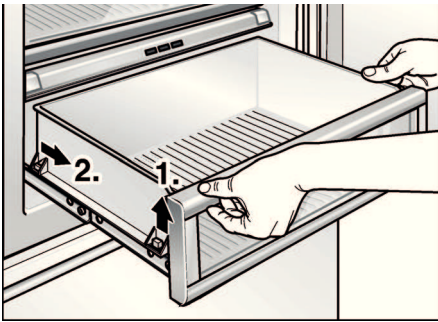

2. Levantar o depósito ligeiramente à frente e colocá-lo nas calhas.

3. Baixar o depósito e deslizá-lo para trás.

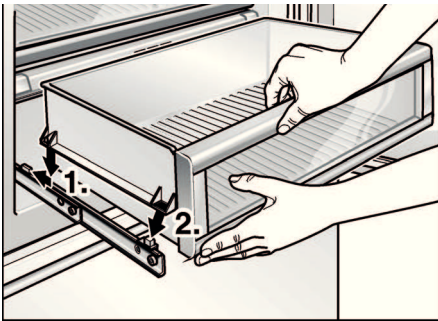

Gaveta de legumes com regulador de humidade

Para criação do clima ideal de conservação para legumes, saladas e fruta, a humidade do ar dentro da gaveta de legumes pode ser regulada em função da quantidade de alimentos aí existentes.

Pequena quantidade de alimentos -
Deslocar o regulador para a esquerda.

Grande quantidade de alimentos -
Deslocar o regulador para a direita.

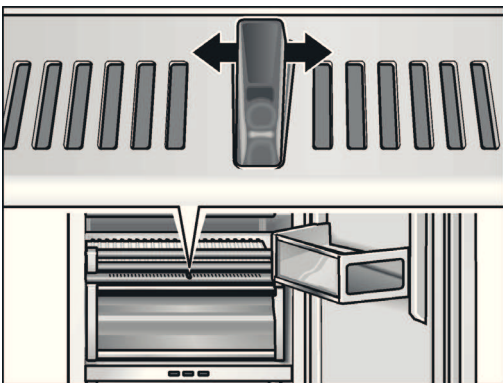

Remoção do filtro de humidade no recipiente de refrigeração

Primeiro, retirar o recipiente de refrigeração. Depois disso, retirar o filtro de humidade.

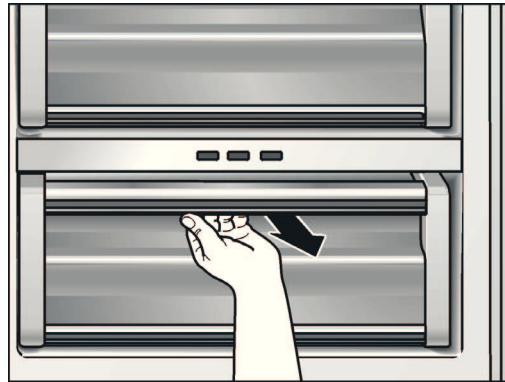

Levantar a cobertura do filtro, e retirar o filtro para fora.

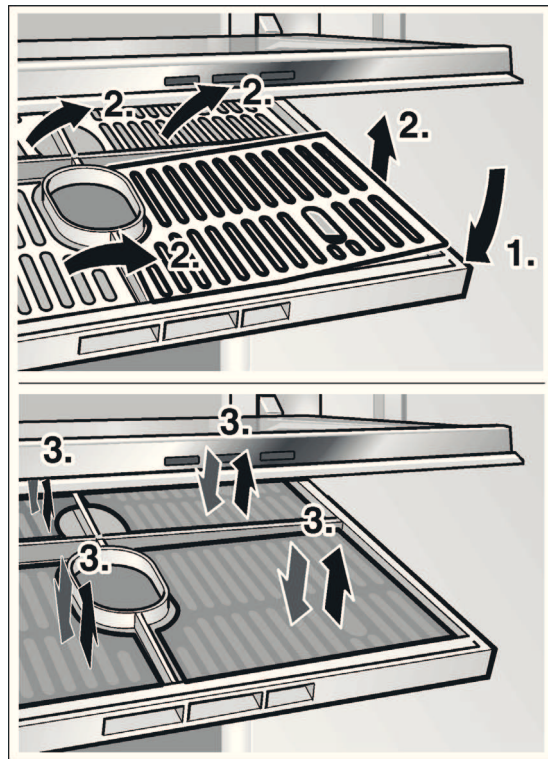

Desligar e desactivar o aparelho

Desligar o aparelho

Premir a tecla de Ligar/Desligar.
A máquina de frio e a iluminação desligam.

Desactivar o aparelho

Se o aparelho não for utilizado por um longo período de tempo:

1. Desligar o aparelho.
2. Desligar a ficha da tomada ou os fusíveis.
3. Limpar o aparelho.
4. Deixar a porta do aparelho aberta.

Descongelação

A descongelação processa-se automaticamente.

Limpeza do aparelho

Aviso

Nunca limpar o aparelho com um aparelho de limpeza a vapor!

Atenção

- Não utilizar quaisquer produtos de limpeza e solventes com teor abrasivo, de cloro ou ácidos.
- Não utilizar esponjas abrasivas ou ásperas. Nas superfícies metálicas poderia formar-se corrosão.
- Não lavar prateleiras nem recipientes na máquina de lavar loiça. As peças podem ficar deformadas.

Procedimento:

1. Antes da limpeza, desligar o aparelho.
2. Desligar a ficha da tomada ou os fusíveis!
3. Limpar o aparelho com um pano macio, água morna e um produto de limpeza neutro. A água da limpeza não pode infiltrar-se na iluminação.
4. Limpar o vedante da porta só com água limpa e depois secar bem.
5. Depois da limpeza: Ligar novamente o aparelho e colocá-lo em funcionamento.

Equipamento

Para limpeza, todos os componentes variáveis do aparelho podem ser retirados (ver capítulo «Equipamento»).

Iluminação (LED)

O seu aparelho está equipado com uma iluminação LED que não carece de manutenção.

Reparações neste tipo de iluminação só devem ser executadas pelos nossos Serviços Técnicos ou por técnicos especializados devidamente autorizados.

Como poupar energia

- Instalar o aparelho em local seco e arejado!
O aparelho não deve estar directamente sujeito à acção dos raios solares, nem próximo duma fonte de calor (por ex. radiadores, fogão).
Se necessário, utilizar uma placa isoladora.
- Não tapar as aberturas de ventilação.
- Deixar arrefecer alimentos e bebidas, antes de os arrumar no aparelho!
- Colocar os alimentos a descongelar na zona de refrigeração. Aproveitar o frio dos alimentos congelados para refrigeração dos alimentos na zona de refrigeração.
- Abrir a porta do aparelho o mínimo tempo possível!

Ruídos de funcionamento

Ruídos absolutamente normais

Zumbido

Os motores trabalham (por ex. agregados de frio, ventilador).

Ruídos

semelhantes a água a borbulhar ou sussurros

O agente de refrigeração está a circular através dos tubos.

Cliques

Motor, interruptor ou válvulas magnéticas ligam/desligam.

Evitar ruídos

O aparelho está desnivelado

Favor nivelar o aparelho com a ajuda de um nível de bolha dear. Utilizar, para isso, os pés de enroscar ou colocar qualquer coisa por baixo.

O aparelho está encostado

Favor afastar o aparelho dos móveis ou aparelhos vizinhos.

Recipientes e prateleiras abanam ou estão presos

Verificar as peças removíveis e voltar a colocá-las no lugar.

Garrafas ou outros recipientes tocam-se

Afastar, ligeiramente, as garrafas e recipientes uns dos outros.

Eliminação de pequenas anomalias

Antes de pedir a intervenção dos Serviços Técnicos:

Deverá verificar, se você mesmo não poderá eliminar a anomalia, com a ajuda das indicações seguintes.

O cliente terá sempre que suportar os custos do nosso técnico, mesmo durante o período de garantia!

Aparelho

Anomalia	Causa possível	Ajuda
O aparelho não tem potência de refrigeração.	O aparelho está desligado.	Premir a tecla de Ligar/Desligar.
	Falta de energia.	Verificar se há corrente.
A iluminação não está a funcionar.	O fusível está desligado.	Controlar o fusível.
O indicador não acende.	A ficha de ligação à rede não está bem encaixada.	Verificar, se a ficha está bem ligada à tomada.
A máquina de frio está ligada por períodos mais frequentes e mais longos.	Maior frequência na abertura da porta do aparelho.	Não abrir a porta sem necessidade.
	As aberturas de ventilação estão tapadas.	Afastar os obstáculos.
	Colocação de maiores quantidades de alimentos frescos.	Activar a superrefrigeração.
A iluminação (LED) não está a funcionar.	A lâmpada LED está fundida.	Chamar os Serviços Técnicos.
	O interruptor da luz está preso.	Verificar, se o interruptor se move.
A indicação mostra «E..».	O sistema electrónico detectou uma anomalia.	Chamar os Serviços Técnicos.
A indicação mostra «LOWPOWER».	A tensão da rede existente é inferior ao valor limite permitido.	Se a tensão da rede atingir, de novo, o valor prescrito, a mensagem de aviso apaga-se. Se a mensagem de aviso persistir por mais tempo, deverá contactar com a empresa fornecedora de energia.

Assistência Técnica

Na lista telefónica ou no índice de Postos de Assistência que acompanha o aparelho, encontrará o Posto de Assistência Técnica da sua zona de residência. Por favor, indique aos Serviços Técnicos o número de produto (E-Nr.) e o número de fabrico (FD-Nr.) do seu aparelho.

Pode encontrar estas indicações na chapa de características.

Indicando o n.º de produto e o n.º de fabrico, evitará deslocações desnecessárias. Assim, irá evitar custos adicionais.

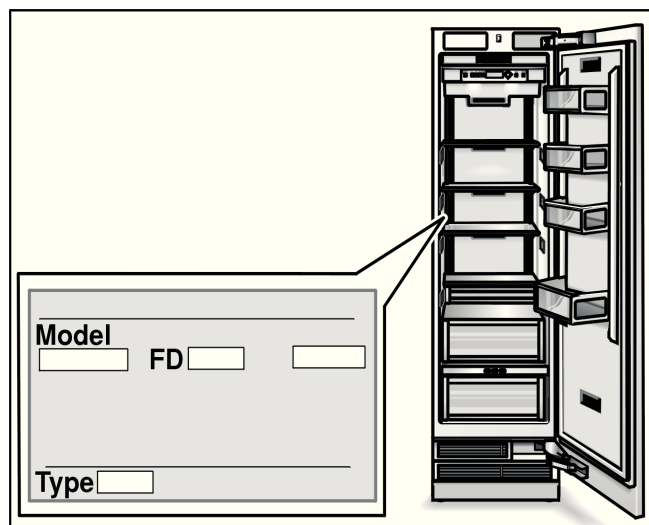

Ordem de reparação e apoio em caso de anomalias

Os dados para contacto com todos os países encontram-se no índice dos Serviços Técnicos anexo.

PT 707 500 545

Siemens-Electrogeräte GmbH
Carl-Wery-Straße 34
81739 München
Germany



9000647099 pt 9110