



Stručně a jasně:
Všechno co Vaše myčka nádobí potřebuje ...
Přesto si však před prvním použitím přečtěte Návod k použití a projděte Návod k montáži!

1

Nastavení změkčovacího zařízení *

Dotážete se u vodárny na hodnotu tvrdosti a zapišete ji ...



°dH	Rozsah tvrdosti	mmol/l	Stupeň	A	B	C
0-6	měkká	0-1,1	0	○	○	○
7-16	středně	1,2-2,9	1	●	○	○
17-21	tvrdá	3,0-3,7	2	●	●	○
22-35	tvrdá	3,8-6,2	3	●	●	●

* pouze před prvním mytím nebo při změně tvrdosti vody

Rychle vyřízeno ...

a takto nastavit

- Zapněte vypínač ZAP./VYP.
- Držte stisknuté tlačítko > a stiskněte tlačítko START, až blikají "End".
- Uvolněte tlačítko. Ukazatel S bliká a svítí ukazatelé A (= stupeň 1).
- Nastavení změníte následovně.
- Stiskněte tlačítko < tolikrát, až je nastaven požadovaný stupeň.
- Stiskněte tlačítko START. Ukazatelé S a "End" zhasnou. Nastavený stupeň je uložen.
- Zavřete dvířka.

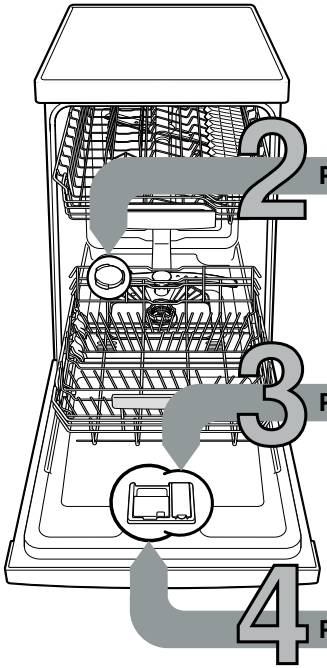

2 Plnění speciální soli

Rozpouští vápno (není nutné při nastavené hodnotě 0!) ...

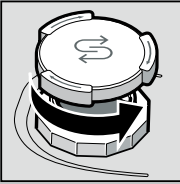

Odšroubujte víko.

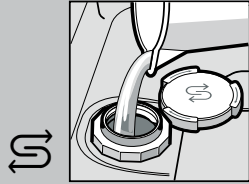

Pouze před prvním mytím naplňte nádržku na sůl vodou.

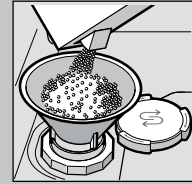

Naplňte speciální sůl (nikdy mycí prostředek!).

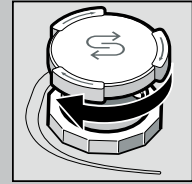

Uzavřete víko. Okamžitě myjte.

3 Plnění leštidla

Pro třpytivý lesk ...

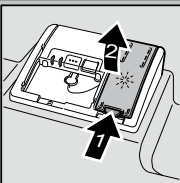

Stiskněte označení 1, zvedněte víko 2.

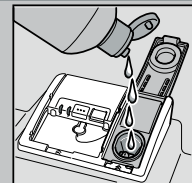

Doplňte leštido.

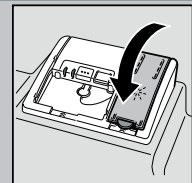

Uzavřete víko. CVAK!

4 Plnění mycího prostředku

Více nečistot, více mycího prostředku ...

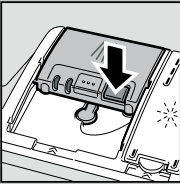

Není-li víko otevřené (stiskněte tlačítko).



Pozor, kombinované prostředky nejsou vhodné pro všechny programy, dodržujte upozornění výrobce.

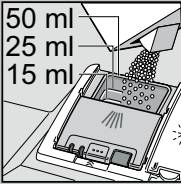
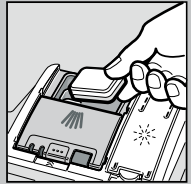

Plňte mycí prostředek pouze do suché komory.

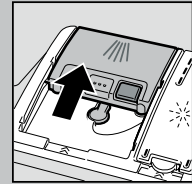

Zasuňte víko, stiskněte. CVAK!

5

Zapnutí myčky nádobí

6

Volba programu

Rychle, úsporně nebo intenzivně ...

Přehled programů

V tomto přehledu je vyobrazen max. možný počet programů. Odpovídající programy Vaší myčky nádobí si prosím převezměte z Vašeho ovládacího panelu.

Programové údaje jsou laboratorní naměřené hodnoty podle evropské normy EN 50242. V praxi jsou možné odchylky. * poloviční normovaná náplň

	Intenzivně 70°	Auto 45° /65°	Eco 50°	Jemně 40°	Rychle 45°	Předmytí
Doba v hod: min.	←	2:55 - 1:10	→	←	0:29 *	0:15
Spotřeba el. proudu v kWh	←	1,30 - 0,70	→	←	0,70	0,05
Spotřeba vody v litrech	←	16 - 7	→	←	9	3

7

8 Spuštění programu Začíná se ...

Přídavné funkce **

Jsou přizpůsobivé ...

9

Vypnutí myčky nádobí A je to ...

Úspora času (VarioSpeed) ... se docílí zvýšenou spotřebou energie při konstantním mycím a sušícím výkonu.

Poloviční náplň ... při malém množství nádobí, šetří vodu, energii a čas.

Intenzivní zóna ... perfektní pro smíšené naplnění. Poněkud se zvýší mycí tlak a teplota mytí.

Hygiene ... během mycího procesu se zvýší teplota. Tím se dosáhne zvýšený hygienický stav.

Extra sušení ... vlivem vyšší teploty při leštění se zlepší výsledek sušení. (Dávejte pozor na choulostivé nádobí).

** podle modelu

Údržba a ošetřování

Pro perfektní mycí výsledky ...

Sítka
... zkontrolujte,
podle potřeb
vyčistěte.

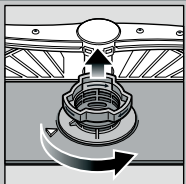

Otočte válcové sítko,
vyndejte systém sítok ...

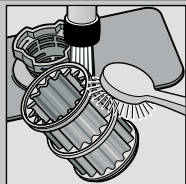

opláchněte pod
tekoucí vodou ...

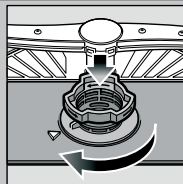

nasadte ...

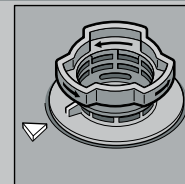

zašroubujte
sítkový systém.
**DBEJTE NA
OZNAČENÍ!**

Čistění čerpadla odpadní vody

- Vytáhněte síťovou zástrčku.
- Odstraňte sítko a odčerpajte vodu.
- Nadzvedněte kryt (A).
- Zkontrolujte oběžné kolo na cizí tělesa.
- Upevněte slyšitelným zaskočením kryt (B).
- Nasadte sítko.

Ostříkovací ramena
... odstraňte
ucpání/usazeniny.

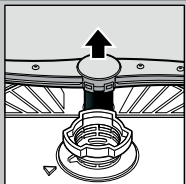

Vytáhněte spodní
rameno směrem
nahoru ...

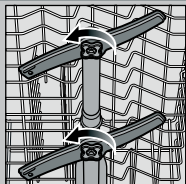

odšroubujte horní
ostříkovací ramena ...

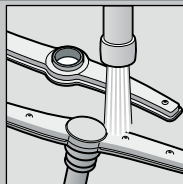

vyčistěte ostříkovací
trysky pod tekoucí
vodou (eventuálně
zubním párátkem) ...

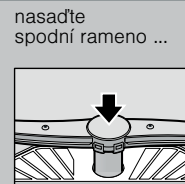

nasadte
spodní rameno ...



pevně přišroubujte
horní ostříkovací
ramena

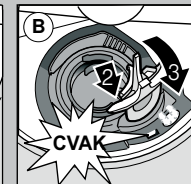
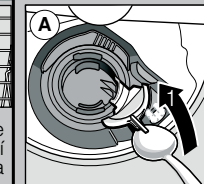

Odstranění malých chyb vlastními silami ...

... protože svépomoc se vyplatí!

Další upozornění najdete v Návodu k použití

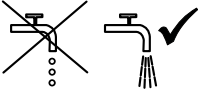
Porucha	Možné příčiny	Odstranění
Svítilí ukazatel "🔌"	<p>Přívodní armatura je zaseknutá nebo zanesená vápnem</p>  <p>Ucpaná nebo přelomená hadice odpadní vody</p> <p>Nemontujte kryt čerpadla odpadní vody</p> <p>Zablokované čerpadlo odpadní vody</p>	<ul style="list-style-type: none"> ▶ Otevřete přívodní armaturu. ▶ 1. Odšroubujte přípojku vody. ▶ 2. Vyčistěte sítko v přípojce vody. ▶ 3. Při otevřeném přívodu vody musí být průtok min. 10 l/min. Při menším průtoku nechejte přítokovou armaturu vyměnit. ▶ Položte přívodní hadici bez přelomení. ▶ Položte hadici pro odpadní vodu bez přelomení. ▶ Namontujte kryt (viz nahoře). ▶ Vyčistěte čerpadlo odpadní vody (viz nahoře).
Ukazatel "🔌" bliká	Spotřebič je technicky poškozen	<ul style="list-style-type: none"> ▶ Zavolejte dílenský servis (uveďte chybový údaj). ▶ Odpojte spotřebič ze sítě.
Zbytek vody v myčce nádobí	Program ještě není ukončen	<ul style="list-style-type: none"> ▶ Zapněte a zavřete spotřebič event. přerušete program (viz přerušování programu).
Rez na přiborech	<p>Přístroje nejsou odolné proti rezavění</p> <p>Tvrdá ostří nožů jsou méně odolná</p> <p>Cizí rez</p>	<ul style="list-style-type: none"> ▶ Používejte přístroje odolné proti mytí v myčce nádobí. ▶ V myčce nádobí nikdy nemyjte rezavějící díly.

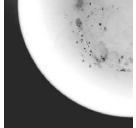
Porucha	Možné příčiny	Odstranění
Nádobí není čisté	<p>Nádobí leží na sobě, event. přes sebe</p> <p>Na nádobí jsou zbytky písku nebo zbytky na způsob krupice</p> 	<ul style="list-style-type: none"> ▶ Oddělte díly nádobí od sebe, zabraňte jejich dotyku. ▶ Dodržujte údaje výrobce (mycího prostředku). ▶ Zvolte silnější program. ▶ Vyčistěte ostříkovací ramena (viz nahoře). ▶ Vyčistěte sítko (viz nahoře). ▶ Nádobí uložte tak, aby se ostříkovací ramena mohla volně otáčet.
Skvrny a šmouhy	Příliš velké/příliš malé dávkování leštidla	<ul style="list-style-type: none"> ▶ Při šmouhách: Snižte dávkování. ▶ Při skvrnách od vody nebo vápna: Zvyšte dávkování.
Nádobí není suché	Leštadlo	<ul style="list-style-type: none"> ▶ Zvyšte dávkování. Změňte produkt. ▶ Použijte leštadlo.
Mléčné povlaky na nádobí (odstranitelné)	<p>Použitý kombinovaný mycí prostředek má špatný sušící výkon</p> <p>Nastavení spotřebiče</p> <p>Nesprávně nastavené změkčování vody</p> <p>Chybí speciální sůl</p>	<ul style="list-style-type: none"> ▶ Aktivování intenzivního sušení (podle modelu). ▶ Nastavte správně změkčovací zařízení. ▶ Doplněte speciální sůl.
Mléčné povlaky, sklenice jsou zamířené/matné (nelze odstranit)	Sklenice nejsou odolné proti mytí v myčce nádobí	<ul style="list-style-type: none"> ▶ Používejte sklenice odolné proti mytí v myčce nádobí. ▶ Použijte mycí prostředek šetřící sklo.
Zbarvení umělohmotných dílů/částí nádobí	<p>Příliš málo mycího prostředku</p> <p>Zabarvení vlivem potravinářských barev (rajská omáčka)</p>	<ul style="list-style-type: none"> ▶ Dodržujte údaje výrobce (mycího prostředku). ▶ Zabarvení jsou nezávadná; vyblednou při dalších mycích procesech.

Ukončení programu ...

Správné uložení ...

Během programu stiskněte po dobu cca 3 s tlačítko START (Reset).



po cca 1 minutě
konec programu,
rozsvítí se ukazatel
"Konec programu"



Vypnutí myčky nádobí

Uspořádejte nádobí odolné proti mytí v myčce (bez zbytků popela, vosku, mazacího tuku, barvy, nalepených etiket; hrubě odstraňte velké zbytky marmelády, mléčných produktů a jídel) podle návodu k obsluze a zkontrolujte, zda se ostříkovací ramena mohou volně otáčet.