

Pomivalni stroj

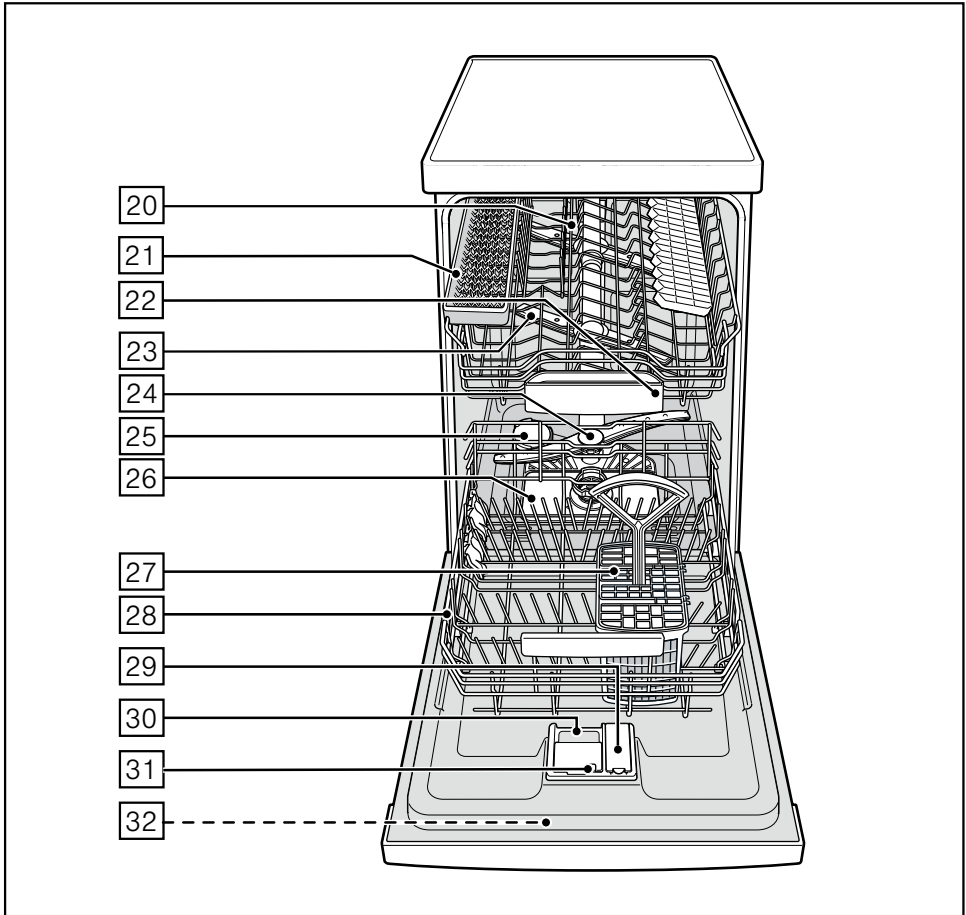

BOSCH

sl Navodilo za uporabo

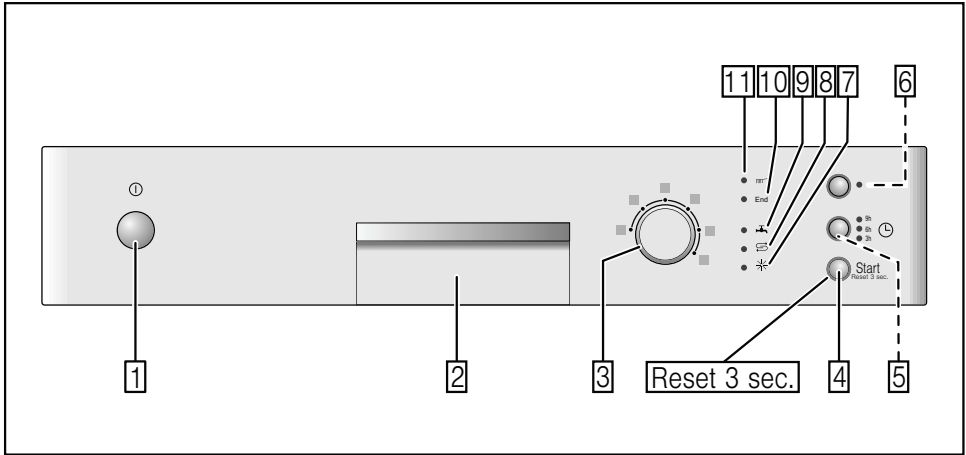

sl Kazalo

Varnostna navodila	4	Dodatne funkcije	16
Pred prvo vključitvijo aparata	4	Varčevanje s časom (VarioSpeed) ..	16
Med dopremo	4	Intenzivna cona	16
Med namestitvijo	4	Higiena	16
Pri vsakodnevnem delu	4	Polovica kapacitete	16
Če so otroci v družini	4	Posebno sušenje	16
Zaklepanje vrat	5	Pomivanje posode	16
V primeru poškodb	5	Programski podatki	16
Pri odlaganju	5	Aquasensor	16
Spoznavanje z aparatom	5	Vkllop naprave	16
Upravljalna plošča	5	Izbira časa vnaprej	17
Notranjost stroja	5	Konec programa	17
Naprava za mehcanje vode	6	Izklop aparata	17
Nastavitev	6	Začasna prekinitvev programa	17
Tabela trdote vode	6	Prekinitvev programa	17
Posebna sol ☞	7	Sprememba programa	17
Uporaba posebne soli	7	Intenzivno sušenje	18
Pomivalno sredstvo s solno	7	Vzdrževanje in nega	18
komponento	7	Celotno stanje stroja	18
Mehčanje vode	7	Posebna sol in sredstvo	18
Sredstvo za izpiranje *	8	za izpiranje in lesk	18
Nastavitev količine sredstva	8	Sita	19
za izpiranje in sijaj	8	Brizgalke	19
Izklop prikazovalnika za kontrolo	9	Sami odpravite motnje	20
polnjenja sredstva za izpiranje	9	Črpalka za lug	20
in dajanje leska	9	... pri vklopu	20
Posoda	9	... na aparatu	21
Ni primerno	9	... med pomivanjem	21
Poškodbe stekla in posode	9	... na posodi	22
Zlaganje	10	Servisna služba	23
Izpraznitev	10	Inštalacija	23
Skodelice in kozarci	10	Varnostna navodila	23
Lonci	10	Doprema	24
Košara za jedilni pribor	10	Tehnični podatki	24
Preklopni zobci	11	Postavitev	24
Nosilec malih posod	11	Priključek za odpadno vodo	24
Polica za nože	11	Priključek za svežo vodo	24
Nastavitev višine košare	11	Električni priključek	25
Pomivalna sredstva	12	Demontaža	25
Polnjenje pomivalnega sredstva	13	Transportiranje	25
Kombinirano čistilno sredstvo	13	Zaščita pred mrazom	25
Pregled programov	15	(Ispraznite pomivalni stroj)	25
Izbor programa	15	Odlaganje na odpad	26
Opomba za inštitute za testiranje	15	Embalaza	26
izdelkov	15	Stari aparati	26

Varnostna navodila

Pred prvo vključitvijo aparata

Skrbno preberite priloženo navodilo za uporabo in navodilo za montažo! Tako boste dobili važne informacije o montaži, uporabi in vzdrževanju aparata.

Spravite vse papirje za poznejšo uporabo ali novega lastnika.

Med dopremo

- Embalažo in pomivalni stroj preverite takoj, glede poškodb med transportom. Ne spustite poškodovanega aparata v obratovanje, temveč se posvetujte z dobaviteljem.
- Prosimo, da embalažo pravilno odložite na za to predvideno mesto.
- Embalaže in njenih delov ne dajte otrokom, da se igrajo. Obstaja nevarnost zadušitve v zloženih kartonskih škatlah in folijah.

Med namestitvijo

Kako boste aparat predpisno postavili in priklopili, preberite v poglavju «Namestitvev».

Pri vsakodnevem delu

- Ta naprava je namenjena za uporabo v gospodinjske namene v zasebnem okolju.
- Pomivalni stroj uporabljajte samo v gospodinjstvu in samo v navedeno svrhu: za pomivanje posode v gospodinjstvu.
- Otroci ali osebe, ki na podlagi svojih fizičnih, čutilnih ali duševnih sposobnosti, ali neizkušeni ali neznanja, niso zmožni varno uporabljati aparata, ne smejo uporabljati tega aparata brez nadzora ali navodila odgovorne osebe.
- Ne sedite ali stopite na odprta vrata. Aparat bi se lahko prevrnil.
- Upoštevajte, da se pri navpičnih aparatih, če so košare prenapolnjene, aparat lahko prevrne.

- Ne dodajajte topil v prostor za pomivanje posode. Nevarnost eksplozije.
- Med programom lahko odprete vrata, toda zelo previdno. Obstaja nevarnost da vroča voda brizgne iz stroja.
- Pomivalni stroj je lahko odprt le kratek čas, zaradi polnjenja in praznjenja, da bi se izognili poškodbam, kot npr. zaradi spotikanja.
- Obrnite pozornost na varnostna navodila oz. na navodila za uporabo na embalaži čistila in sredstva za izpiranje in sijaj.



Svarilo

Nože in ostali pribor z ostrimi robovi, morate razporediti v košaro za jedilni pribor z vrhovi obrnjenimi navzdol ali v polico za nože * v vodoravnem položaju.
* odvisno od modela

Če so otroci v družini

- Uporabljajte, če obstaja, zaščito otrok. Natančen opis boste našli na hrbtni strani ovitka.
- Ne dovolite otrokom, da bi se igrali s strojem ali da mu strežejo.
- Odstranite otroke od čistilnega sredstva in sredstva za izpiranje. Lahko povzročijo poškodbe v ustih, grlu in očeh ali zadušitev.
- Oddaljite otroke od odprtega pomivalnega stroja. Voda v pralnem prostoru ni pitna voda, v njej se lahko še nahajajo ostanki čistila. Pazite, da otroci ne prijemajo prestrezalno posodo za tablete [22]. Majhni prstki bi se lahko zagostili v zarezah.
- Če je stroj vgrajen zgoraj nad neko omarico pazite, da na boste pri odpiranju in zapiranju vrat pritisnili ali pripravili otroka med vrati stroja in vrati omarice, ki se nahaja pod njim.

Zaščita otrok (Zaklepanje vrat) *

Opis zaščite otrok se nahaja zadaj na ovoju.

* odvisno od modela

V primeru poškodb

- Popravila in posege lahko opravijo le strokovnjaki. Pri tem morate stroj ločiti od omrežja. Iztaknite omrežni vtič ali izklopite varovalko. Zaprite vodno pipo.

Pri odlaganju

- Odslužene aparate takoj onesposobite, da bi izključili možnost kasnejših poškodb.
- Odnosite aparat na za to predvideno mesto.



Svarilo

Otroci se lahko zaprejo v aparat (nevarnost zadušitve) ali pridejo v kakšno drugo nevarno situacijo.

Zaradi tega: izvlecite omrežni vtič, snemite omrežno priključno vrv in jo odstranite.

Ključavnico na vratih uničite tako, da se vrat ne da več zapreti.

Spoznavanje z aparatom

Slike upravljalne table in notranjosti aparata se nahajajo spredaj na ovitku.

Posamezni položaji so prikazani v besedilu.

Upravljalna plošča

- 1 Stikalo za VKLOP / IZKLOP
- 2 Ročaj za odpiranje vrat
- 3 Izbiralnik programa
- 4 Tipka START
- 5 Izbira časa vnaprej *
- 6 Dodatne funkcije **
- 7 Pokazatelj količine polnjenja sredstva za izpiranje
- 8 Pokazatelj količine polnjenja soli
- 9 Pokazatelj «Preveritev dovoda vode»
- 10 Prikazovalnik konca
- 11 Prikazovalnik pomivanja

* odvisno od modela

** Število odvisno od modela

Notranjost stroja

- 20 Zgornja košara za posodo
- 21 Polica za nože *
- 22 Prestrezalna posoda za tablete
- 23 Zgornji razpršilci
- 24 Spodnja brizgalka
- 25 Rezervoar za posebno sol
- 26 Sita
- 27 Košara za jedilni pribor
- 28 Spodnja košara za posodo
- 29 Rezervoar za sredstvo za sijaj
- 30 Predalček za pomivalno sredstvo
- 31 Zapirac predalčka za pomivalno sredstvo
- 32 Tipska ploščica

* odvisno od modela

Naprava za mehčanje vode

Da bi dosegli dobre rezultate pomivanja v pomivalnem stroju, mora voda biti mehka, tj. voda z majhno vsebino apnenca, ker se bodo v nasprotnem primeru na posodi in notranjem priboru nabirali ostanki apnenca.

Vodovodno vodo s trdoto nad določeno stopnjo, morate za uporabo v pomivalnem stroju omehčati tj. odstraniti apnenec. To se doseže s pomočjo posebne soli v napravi za mehčanje vode pomivalnega stroja.

Nastavitev in posledicno tudi potrebna količina soli, sta odvisni od stopnje trdote vode v vašem vodovodu (glej tabelo).

Nastavitev















Količino dodajanja soli, se lahko nastavi v 4 stopnjah, odvisno od trdote vaše vode. Ustrezno sveti 0, 1, 2 ali 3 prikazovalniki (glej tabelo). Tovarniško nastavljena stopnja: 1.

- Pozanimajte se glede trdote vode pri vašem vodovodu. Tu vam lahko pomaga vodovodno podjetje.
- Stopnjo prevzemite iz tabele trdote vode.
- Zaprite vrata.
- Vključite stikalo za VKLOP / IZKLOP [1].
- Na prikazovalniku utripa Čiščenje [11].
- Tipko START [4] pritisniti in zadržati pritisnjeno.
- Gumb za izbiro programa [3] vrtite dokler ne začne utripati prikazovalnik za kontrolo polnjenja soli [8].
- Sprostite tipko.
- Prikazovalnik za kontrolo polnjenja soli [8] utripa, prikazatelj «Preveritev dovoda vode» [9] pa sveti (= stopnja 1).

Če hočete spremeniti nastavitev:

- Gumb za izbiro programa [3] vrteti, dokler se ne nastavi željene stopnje.
- Pritisnite tipko START [4].
- Prikazovalnik za kontrolo polnjenja soli [8], ugasne. Nastavljena stopnja je memorirana.

Tabela trdote vode

Vrednost trdote vode °dH	Področje trdote	mmol / l	Stopnja			
0 - 6	mehka	0-1,1	0			
7-16	srednje	1,2-2,9	1			
17-21	trda	3,0-3,7	2			
22-35	trda	3,8-6,2	3			

Posebna sol

Uporaba posebne soli

Sol morate dopolniti vedno neposredno pred vklopom stroja. Tako dosežemo, da se razlita raztopina soli takoj izpere in ne more priti do korozije na rezervoarju pomivalnega stroja.

- Odprite zapirač rezervoarja [25].
- Napolnite posodo z vodo (potrebno le pri prvem zagonu).
- Nasujte posebno sol (**nikar kuhinjske soli ali tabletk**).

Pri tem se voda potiska in odteka.

Brž ko posveti prikazovalnik za kontrolo polnjenja soli [8] na upravljalni plošči, bi bilo treba ponovno dopolniti posebno sol.

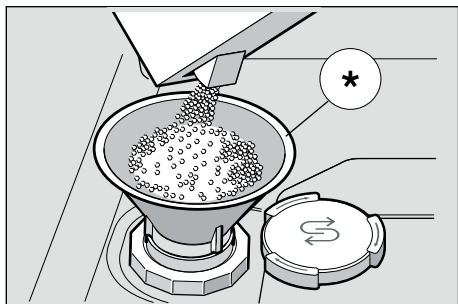

* odvisno od modela

Uporaba pomivalnega sredstva s solno komponento

Pri uporabi kombiniranih pomivalnih sredstev s solno komponento, na splošno, lahko se odrečete posebni soli do trdote vode od 21° dH (37° fH, 26° Clarke, 3,7 mmol / l). Pri trdoti vode nad 21° dH, je tudi tu potrebna uporaba posebne soli.

Izklop prikazovalnika za kontrolo polnjenja soli / mehčanje vode

Če prikazovalnik za kontrolo polnjenja soli [8] moti (npr. pri uporabi kombiniranih pomivalnih sredstev s solno komponento), se ga lahko izklopi.

- Ukrenite kot je opisano pod «Nastavitev naprave za mehčanje vode» in postavite vrednost na 0.

Na ta način sta naprava za mehčanje vode in prikazovalnik za kontrolo polnjenja soli izklopljeni.



Svarilo

Pomivalnega sredstva nikoli ne dozirajte v posodo za posebno sol. Na ta način boste uničili napravo za mehčanje vode.

Sredstvo za izpiranje

Brž ko na upravljalni tabli posveti prikazovalnik za kontrolo polnjenja sredstva za izpiranje in dajanje leska , je rezerva sredstva za izpiranje i dajanje leska še za 1 – 2 izpiranja. Sredstvo za izpiranje in dajanje leska je treba dopolniti.

Sredstvo za izpiranje je potrebno, da bi bila posoda brez madežev, kozarci pa sijajni. Uporabljajte samo izplakovalna sredstva namenjena za uporabo v gospodinjstvih pomivalnih strojih.

Kombinirana pomivalna sredstva s komponento za izpiranje in dajanje leska, se lahko uprabljajo le do trdote vode 21° dH (37° fH, 26° Clarke, 3,7 mmol / l). Pri trdoti vode čez 21° dH, je tudi tu potrebna uporaba sredstva za izpiranje in dajanje leska.

- Odprite posodo za zaloge  tako, da pritisnete in dvignete spono na pokrovu.

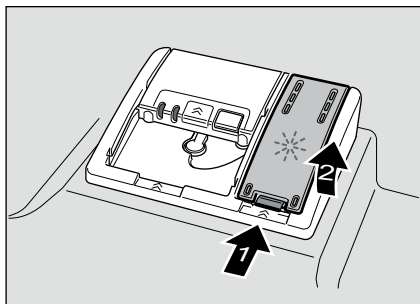

- Sredstvo za izpiranje in dajanje leska, previdno dozirajte do oznake max. na odprtini za polnjenje.

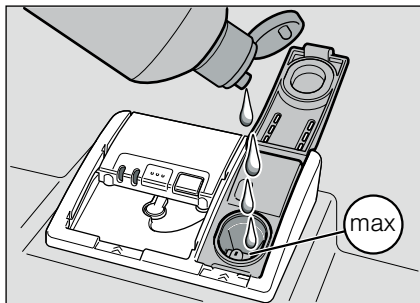





- Zaprite pokrov tako, da se slišno zaskoči.
- Razsuto sredstvo za izpiranje odstranite s krpo, da ne bi pri naslednjem izpiranju prišlo do čezmernega ustvarjanja pen.



Nastavitev količine sredstva za izpiranje in sijaj

Količino dodajanja sredstva za izpiranje in sijaj, se lahko nastavi v 4 stopnjah. Ustrezno svetiljo prikazovalnik 0, 1, 2 ali 3 (glej tabelo trdote vode).



Tovarniško nastavljena stopnja: 2.

Količino sredstva za izpiranje in sijaj spremenite le, če ostanejo na posodi maroge (nastavite nižjo stopnjo) ali vodni madeži (nastavite višjo stopnjo).

- Zaprite vrata.
- Vključite stikalo za VKLOP / IZKLOP .
- Tipko START  pritisniti in zadržati pritisnjeno.
- Gumb za izbiro programa  vrteti, dokler prikazovalnik za kontrolo polnjenja sredstva za izpiranje in dajanje leska  ne začne utripati.
- Sprostite tipko.

Prikazovalnik za kontrolo polnjenja sredstva za izpiranje in dajanje leska  utripa, prikazovalnika  in  pa svetita (= stopnja 2).

Če hočete spremeniti nastavitev:

- Gumb za izbiro programa  vrteti, dokler se ne nastavi željene stopnje.
- Pritisnite tipko START .

Prikazovalnik za kontrolo polnjenja sredstva za izpiranje in dajanje leska , ugasne. Nastavljena stopnja je memorirana.

Izklop prikazovalnika za kontrolo polnjenja sredstva za izpiranje in dajanje leska

Če prikazovalnik za kontrolo polnjenja sredstva za izpiranje in dajanje leska 7 moti (npr. pri uporabi kombiniranih pomivalnih sredstev s komponento za dajanje leska), ga lahko izklopite.

- Ukrepanje kot je opisano pod «Nastavitev količine sredstva za izpiranje in dajanje leska» in nastavite stopnjo 0.

Na ta način je prikazovalnik za kontrolo polnjenja sredstva za izpiranje in dajanje leska 7 izklopljen.

Posoda

Ni primerno

- Deli jedilnega pribora in lesena posoda.
- Kozarci z občutljivimi okrasi, umetniško-obrtniško izdelana i starinska posoda. Ti okrasi niso primerni za strojno pomivanje.
- Plastični deli, ki niso odporni proti visokim temperaturam.
- Posodo iz bakra in cinka.
- Deli posode, ki so umazani s pepelom, voskom, mazalno mastjo ali barvo.

Okrasi na steklu, deli iz aluminija ali srebra lahko spremenijo barvo in obledijo. Tudi nekatere vrste stekla (npr. kristalni predmeti) lahko postanejo motni po večkratnem pomivanju.

Poškodbe stekla in posode

Vzroki:

- Vrsta stekla in postopek izdelave stekla.
- Kemična sestava pomivalnega sredstva.
- Temperatura vode programa pomivanja.

Priporočilo:

- Uporabljajte le stekla in porcelan, ki jih je proizvajalec označil kot primerna za strojno pomivanje.
- Uporabljajte čistilno sredstvo, ki je označeno kot sredstvo, ki varuje posodo.
- Steklo in jedilni pribor po končanem programu, čimprej vzemite iz pomivalnega stoja ven.

Zlaganje

- Odstranite grobe ostanke jedi. Predpranje pod curkom tekoče vode ni potrebno.
- Posodo razporedite tako, da
 - varno stoji in se ne more prevrniti.
 - je vsa posoda postavljena z odprtino navzdol.
 - deli z izboklinami in vboklinami stojijo poševno, da lahko voda odteka.
 - vrtenja razpršilcev [23] in [24] ne ovira.

Zelo majhne kose posode ne pomivajte v stroju, ker bi lahko izpadli iz košare.

Izpraznitev

V izogib, da kapljice vode iz zgornje košare padajo na posodo v spodnji košari, priporočamo, da praznite aparat odspodaj navzgor.

Vroča posoda je občutljiva za udarce! Zaradi tega jo po končanem programu pustite, da se hladi v pomivalnem stroju, dokler jo ne bo možno prosto prijeti.

Skodelice in kozarci

Zgornja košara za posodo [20]

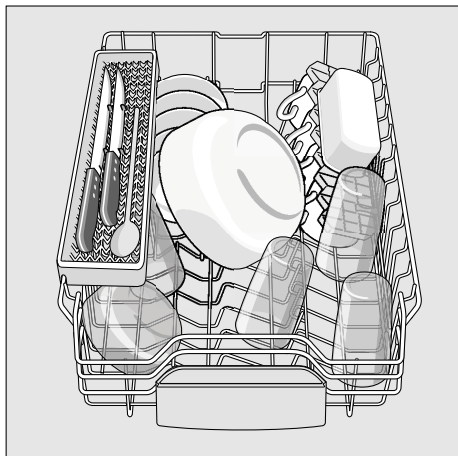

Lonci

Spodnja košara za posodo [28]

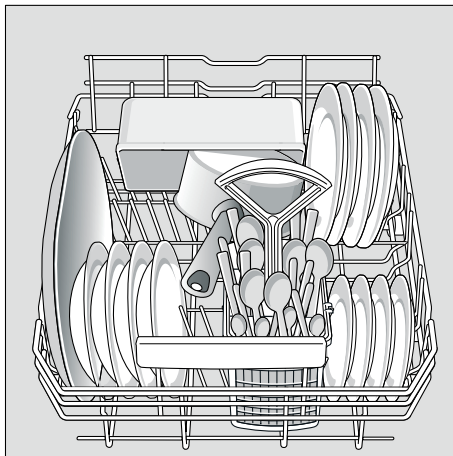

Nasvet

Močno umazano posodo (lonce) je treba zložiti v spodnjo košaro. Zaradi močnejšega curka iz pršilnih ročic, boste dobili boljši rezultat pomivanja.

Nasvet

Ostale primere, kako lahko optimalno napolnite svoj pomivalni stroj, boste našli na naši Homepage kot brezplačen Download. Ustrezni spletni naslov boste našli na hrbtni strani tega navodila za uporabo.

Košara za jedilni pribor

Jedilni pribor vedno zložite nesortirano z ostro stranjo navzdol.

Da bi se izognili poškodbam, zložite dolge špičaste kose in nože na polico za nože.

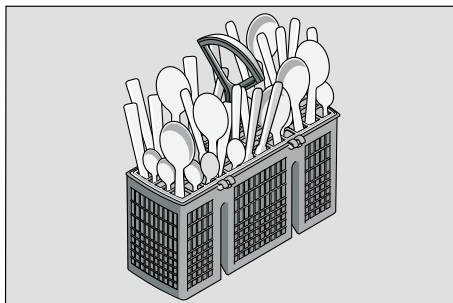

Preklopni zobci *

* odvisno od modela

Zobce se lahko preklopi zaradi boljše razvrstitve loncev, skled in kozarcev.

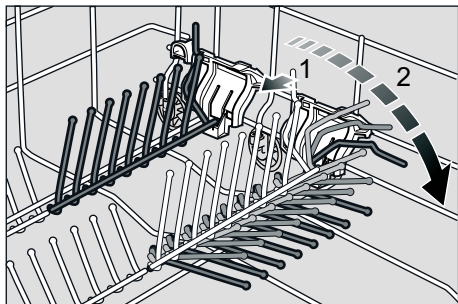

Nosilec malih posod *

* odvisno od modela

Tako se lahko varno držijo lahki plastični kosi kot so npr. kozarci, pokrovke itd.

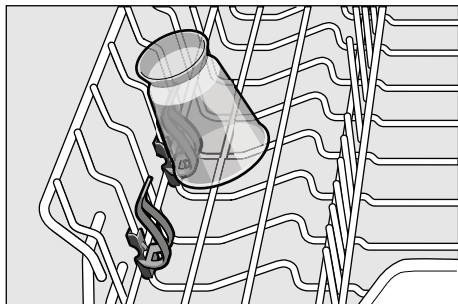

Polica za nože *

* odvisno od modela

Dolge nože in ostali pribor, lahko razporedite v vodoravnem položaju.

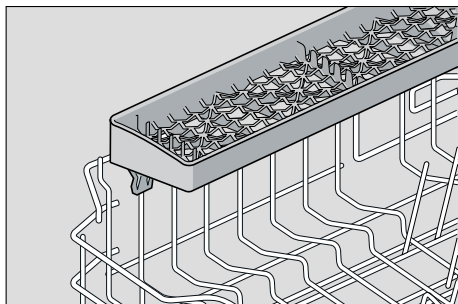

Nastavitev višine košare *

* odvisno od modela

Zgornjo košaro za posodo [20] lahko po potrebi nastavite po višini, da bi naredili več prostora za višjo posodo bodisi v zgornji, ali spodnji košari.

Višina stroja 81,5 cm

	Zgornja košara	Spodnja košara
Stopnja 1 maks. ø	22 cm	30 cm
Stopnja 2 maks. ø	24 cm	28 cm
Stopnja 3 maks. ø	27 cm	25 cm

Odvisno od oblikovanja zgornje košare pri vašem modelu stroja, izberite za to enega od naslednjih dveh postopkov:

Zgornja košara z bočnimi vzvodi

- Izvlecite zgornjo košaro za posodo [20].
- Za **spuščanje** pritisnite navznoter enega za drugim oba vzvoda levo in desno na zunanji strani košare. Pri tem, košaro trdno primite ob strani za zgornji rob, da ne bi zaradi sunka padla dol.

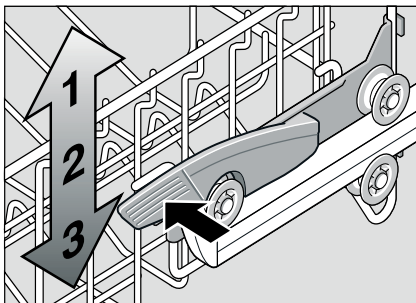

- Za **dviganje** primite košaro ob strani za zgornji rob in jo dvignite.
- Preden košaro ponovno porinete noter, preverite, ali na obeh straneh **nalega na enaki višini**. Sicer, ne boste mogli zapreti vrat stroja in zgornji razpršilec ne bo imel povezave z vodnim obtokom.

Zgornja košara z zgornjim in spodnjim parom kolesčkov

- Izvlecite zgornjo košaro za posodo [20].
- Vzemite zgornjo košaro ven in jo ponovno obesite na zgornje (stopnja 3) oz. spodnje (stopnja 1) kolesččke.

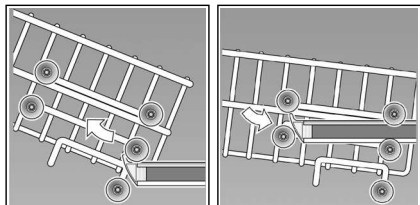

Pomivalna sredstva

Za pomivalni stroj lahko uporabljate tablete, ter praškasta ali tekoča pomivalnega sredstva, toda v nobenem primeru sredstev za ročno pomivanje. Odvisno od nečistoče, lahko doziranje praška ali tekočega čistilnega sredstva individualno nastavite. Tablete vsebujejo za vse naloge čiščenja dovolj veliko količino aktivnih snovi. Moderna, učinkovita čistilna sredstva uporabljajo pretežno nizkoalkalno recepturo s fosfatom in encimi. Fosfati vežejo apnenec v vodi. Encimi razgradijo škrob in razkrajajo beljakovine. Redka so čistilna sredstva brez fosfatov. Le-ta imajo malo manjšo zmožnost vezanja apnenca in zahtevajo večje doziranje. Za odstranjevanje barvastih madežev (npr. čaj, kečup), se uglavnom uporabljajo belila na osnovi kisika.

Napotek

Za dober rezultat pomivanja, morate brezpogojno upoštevati navodila na embalaži čistilnega sredstva! Če imate še kakšno vprašanje, priporočamo vam, da se obrnete na posvetovalnice proizvajalcev pomivalnih sredstev.



Svarilo

Obrnite pozornost na varnostna navodila oz. na navodila za uporabo na embalaži čistila in sredstva za izpiranje in sijaj.

Polnjenje pomivalnega sredstva

- Če je predalček za pomivalno sredstvo [30] še zaprt, ga odprite s pomočjo zapirачa [31].

Pomivalno sredstvo polnite v suh prekat za pomivalno sredstvo [30] (postavite tableto počez, nikar pokonci). Doziranje: glej navodila proizvajalca na embalaži.

Dozirna skala v prekatu pomivalnega sredstva [30], vam bo pomagala dozirati ustrezno količino praškastega ali tekočega pomivalnega sredstva.

Običajno zadostuje 20 ml–25 ml pri normalni nečistoči. Pri uporabi tablet, zadostuje ena tableta.

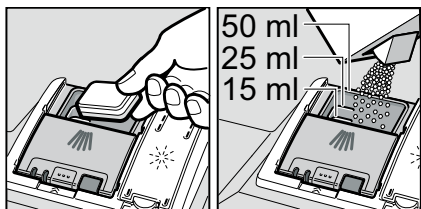

- Pokrov prekata za pomivalno sredstvo zaprite tako, da ga porinete navzgor, dokler se zapiralo ne zaskoči brez problema.

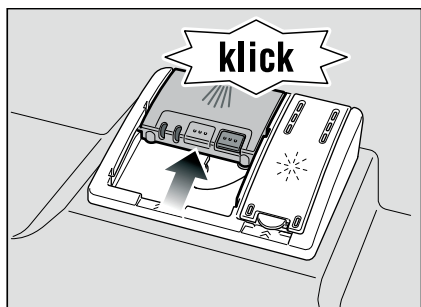

Prekat pomivalnega sredstva se, odvisno od programa, odpira samodejno v optimalnem trenutku. Praškasto ali tekoče pomivalno sredstvo se razporedi v aparatu in raztopi, tableta pade v prestrezalno posodo za tablete in se tam dozirano raztopi.

Nasvet

Pri manj umazani posodi, ponavadi zadostuje manjša količina pomivalnega sredstva, kot je navedeno.

Primerna sredstva za čiščenje in nego, lahko nabavite online prek naše spletne strani ali prek servisne službe (glej zadnjo stran).

Kombinirano čistilno sredstvo

Razen tradicionalnih čistilnih sredstev (Solo), je na razpolago tudi vrsta proizvodov z dodatnimi funkcijami.

Ti proizvodi vsebujejo razen čistilnega sredstva pogosto tudi sredstva za izpiranje in dajanje leska, ter nadomestke za sol (3in1), odvisno od kombinacije (4in1, 5in1, itd.) pa še dodatne sestavine kot so npr. zaščita stekla ali loščilo za plemenito jeklo. Kombinirana čistilna sredstva delujejo le do določene stopnje trdote (večinoma 21 °dH). Nad to mejo, morate dodati sol in sredstvo za izpiranje in dajanje leska.

Če uporabljate kombinirana pomivalna sredstva, se program pomivanja avtomatsko tako nastavi, da se vedno doseže najboljši možen rezultat pomivanja in sušenja.



Svarila









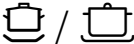

- Manjše kose **ne** postavljajte zaradi pomivanja v prestrezalno posodo za tablete [22]; to bi lahko preprečilo enakomerno raztapljanje tablet.
- Če po zagonu programa želite naknadno dodati posodo, [22] **ne** uporabljajte prestrezalne posode za tablete kot držalo za zgornjo košaro. Tableta bi se že lahko nahajala v njej in bi prišli v stik z že delno raztopljeno tableto.

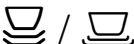
Napotki

- Optimalne rezultate pomivanja in sušenja boste dosegli z uporabo solo pomivalnih sredstev v zvezi z ločeno uporabo soli in sredstva za izpiranje in dajanje leska.
- Pri kratkih programih, je možno, da tablete zaradi različne topnosti morebiti ne sprostijo polnega delovanja pomivanja, ravno tako, lahko ostanejo neraztopljeni ostanki pomivalnega sredstva. Za te programe so primernejša pomivalna sredstva v prahu.
- Pri programu «Intenzivno» (pri nekaterih modelih), zadostuje doziranje ene tablete. Pri uporabi pomivalnih sredstev v prahu, obstaja možnost, da se dodatno razsuje nekaj pomivalnega sredstva na notranjo stran vrat stroja.
- Tudi če prikazovalnik za kontrolo polnjenja sredstva za izpiranje in dajanje leska in / ali soli sveti, program pomivanja pri uporabi kombiniranih pomivalnih sredstev brezhibno poteka.
- Pri uporabi čistil z zaščitnim ovitkom topnim v vodi: Primite ovitek le s suhimi rokami in polnite čistilo le v popolnoma suh prekat za čistilo, sicer lahko pride do zlepljenja.
- Kadar od kombiniranih pomivalnih sredstev prehajate na solo pomivalnega sredstva, pazite na to, da sta naprava za mehčanje vode in količina sredstva za izpiranje in dajanje leska, nastavljeni na točno vrednost.

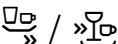
Pregled programov

Pregled programov vsebuje največje možno število programov. Na upravljalni plošči preverite, kateri programi so na voljo v vašem modelu stroja.

Vrsta posode	Vrsta nečistoče	Program	Možne dodatne funkcije	Potek programa
lonci, ponve, neobčutljiva posoda in jedilni pribor	močno zlepljeni prežgani ali posušeni ostanki hrane, ki vsebujejo škrob ali beljakovine	 /  Intenzivno 70°	vse	Predpomivanje Pomivanje 70° Vmesno izpiranje Izpiranje in dajanje leska 65° Sušenje
		 /  Normalno 65°		Predpomivanje Pomivanje 65° Vmesno izpiranje Izpiranje in dajanje leska 65° Sušenje
 / eco Eko 50°	Predpomivanje Pomivanje 50° Vmesno izpiranje Izpiranje in dajanje leska 65° Sušenje			
občutljiva posoda, jedilni pribor, plastika in kozarci	malo zlepljeni, sveži ostanki hrane	 /  Malo 40°	Intenzivna cona Prihranek časa Polovica kapacitete Posebno sušenje	Predpomivanje Pomivanje 40° Vmesno izpiranje Izpiranje in dajanje leska 55° Sušenje
		 /  Hitro 45°	Posebno sušenje	Pomivanje 45° Vmesno izpiranje Izpiranje in dajanje leska 55°
vse vrste posode	hladno pomivanje, vmesno pomivanje	 /  Predpomivanje	ni	Predpomivanje

Izbor programa

Lahko, odvisno od vrste posode in stopnje nečistoče, izberete ustrezn program.

Opomba za inštitute za testiranje izdelkov

Inštituti za testiranje izdelkov lahko dobijo opis pogojev za primerjalna testiranja na zahtevo preko spletne pošte na naslovu dishwasher@test-appliances.com.

Potrebni sta številka aparata (E-Nr.) in datum proizvodnje (FD), ki se nahajata na tipski ploščici [32] na vratih aparata.

Dodatne funkcije

* odvisno od modela

Lahko se nastavi s tipkami za dodatne funkcije .

Varčevanje s časom (VarioSpeed) *

S funkcijo >>Varčevanje s časom<< lahko delovni čas odvisno od izbranega programa pomivanja skrajšate za okrog 20% do 50%. Da bi pri skrajšanem delovnem času dosegli optimalne rezultate pomivanja in sušenja, se poveča poraba vode in energije.



Intenzivna cona *

Perfektna za mešano polnjenje. Lahko pomivate močnejše umazane lonce in ponve v spodnji košari skupaj z normalno umazano posodo v zgornji košari. Pritisk vodnega curka v spodnji košari se okrepi, temperatura pomivanja je malo zvišana.



Higiena *

Med postopkom pomivanja se temperatura poveča. Na ta način se doseže zvišani nivo higijene. Ta dodatna funkcija je idealna npr. za pomivanje desk za rezanje ali steklenic za dojenčke.



Polovica kapacitete *

Če morate pomiti čisto malo posode (npr. kozarci, šalice, krožniki), lahko preklopite na «Polovico kapacitete». Pri tem se prihrani voda, energija in čas. Za pomivanje posode, boste dozirali malo manj čistilnega sredstva v predal za čistilno sredstvo, kot je priporočeno za polno kapaciteto stroja.



Posebno sušenje *

Zvišana temperatura med izpiranjem in dajanjem leska, ter podaljšana faza sušenja, omogočata, da se tudi deli iz plastike bolj posušijo. Poraba energije je rahlo povečana.

Pomivanje posode

Programski podatki

Podatke o programu (uporabne vrednosti) boste našli v kratkem navodilu. Nanašajo se na normalne pogoje in nastavljeno vrednost trdote vode 2. Različni dejavniki vpliva, kot npr. temperatura vode ali pritisk v vodovodu, lahko povzročijo odstopanja.

Aquasensor *

* odvisno od modela



Aquasensor je optična merilna naprava (fotocelica), s pomočjo katere se meri skaljenost pomivalne vode.

Uporaba Aquasensorja je programsko specifična. Če je Aquasensor aktiven, lahko «čisti» lug uporabite pri naslednjem pomivanju in zmanjšate porabo vode za 3 - 6 litrov. Če je umazanost močnejša, se bo ta izčrpala in zamenjala s svežo vodo. Pri avtomatskih programih se temperatura in trajanje programa naknadno usklajujeta s stopnjo nečistoče.

Vklop naprave

- Odprite vodno pipo do konca.
- Zaprite vrata.
- Vključite stikalo za VKLOP / IZKLOP .

Na prikazovalniku utripa Čiščenje .

- Gumb za izbiro programa  postavite na željeni program.
- Pritisnite tipko START .

Prikazovalnik pomivanja  sveti. Program se zažene.

Izbira časa vnaprej *

* odvisno od modela

Začetek programa lahko odložite 3, 6 ali 9 ur.

- Vklopite stikalo za VKLOP / IZKLOP [1].
 - Tipko za izbiro časa vnaprej [5] pritisniti, dokler ne posveti ustrezni prikazovalnik 3h, 6h ali 9h.
 - Pritisnite tipko START [4], naprej izbrani čas je aktiviran.
 - Zaradi brisanja vnaprej izbranega časa, pritisniti tipko za izbiro časa vnaprej [5], dokler prikazovalnik 3h, 6h ali 9h več ne sveti.
- Do zagona lahko svojo izbiro programa menjate kolikor želite.

Konec programa

Program je zaključen, ko prikazovalnik zaključka [10] sveti.

Napotek

Pomivalni stroj se 2 min. po končanju programa sam izključi, da s tem prihrani energijo.

Izklop aparata

Kratek čas po zaključku programa:

- Izklopite stikalo za VKLOP / IZKLOP [1].
- Zaprite pipo za vodo (odpade pri Aqua-Stop).
- Po hlajenju, vzemite posodo iz stroja.



Svarilo

Prosimo, da po končanem programu, zaradi jemanja posode ven, odprete vrata nastežaj, oz. jih ne priprete. Vodni hlapi, ki morebiti še izhlapevaljo, bi lahko poškodovali občutljive delovne plošče.

Začasna prekinitev programa

- Izklopite stikalo za VKLOP / IZKLOP [1].
Kontrolne žarnice ugasnejo. Program bo ostal shranjen v spominu.
Če so vrata med priključitvijo stroja na toplo vodo bila odpirana ali je segret, naj bodo vrata najprej nekaj minut priprta in jih nato zaprite.
V nasprotnem primeru se zaradi ekspanzije (nadpritiska) lahko vrata aparata naglo odprejo ali izteče voda iz aparata.
- Zaradi nastavitve programa stikalo za VKLOP / IZKLOP [1] ponovno vklopite.

Prekinitev programa (Reset)

- Tipko START [4] pritisnjajte okrog 3 sek.
Prikazovalnik zaključka [10] sveti.
- Preostali čas programa, bo trajal okrog 1 minuto.
Izklopite stikalo za VKLOP / IZKLOP [1].

Sprememba programa

Po pritiska na tipko START [4] sprememba programa ni več možna. Sprememba programa je možna le s prekinitvijo programa (Reset).

Intenzivno sušenje

Pri izpiranju obratuje stroj pri višji temperaturi in se tako doseže boljši rezultat sušenja. Trajanje programa se pri tem lahko neznatno poveča. (Previdno pri občutljivih delih posode!)

- Zaprite vrata.
- Vključite stikalo za VKLOP / IZKLOP [1].
- Na prikazovalniku utripa Čiščenje [11].
- Tipko START [4] pritisniti in zadržati pritisnjeno.
- Gumb za izbiro programa [3] vrteti, dokler prikazovalnik «Preveriti dovod vode» [9] ne začne utripati.
- Sprostite tipko.

Če hočete spremeniti nastavev:

- Z zasukom gumba za izbiro programa [3] lahko vklopite intenzivno sušenje (prikazovalnik zaključka [10] sveti) ali izklopite (prikazovalnik zaključka [10] ne sveti).
 - Pritisnite tipko START [4].
- Nastavev je memorirana.

Vzdrževanje in nega

Redna kontrola in vzdrževanje vašega stroja, bo zmanjšalo možnost napak. Prihranili si boste denar in se ne boste razburjali.

Celotno stanje stroja

- Preverite brizgalko, ali se je na njej nabrala maščoba ali kotlovec.
- Če boste naši takšne usedline:
- Napolnite predalček za pomivalno sredstvo s pomivalnim sredstvom. Zaženite stroj brez posode v programu z najvišjo tempereturo pomivanja.

Za čiščenje stroja uporabljajte samo posebna sredstva za pomivanje posode / za čiščenje stroja, primerna za pomivalne stroje.

- Tesnilo na vratih redno brišite z vlažno krpo.

Za čiščenje vašega pomivalnega stroja, nikoli ne uporabljajte naprav za čiščenje s paro. Proizvajalec ne bo jamčil, za morebitne poškodbe in posledice.

Redno brišite sprednjo stran aparata in ploščo z rahlo ovlaženo krpo; zadostuje voda in malo pomivalnega praška. Ne uporabljajte gob s hrapavo površino in abrazijskih čistilnih sredstev, eno in drugo lahko povzroči poškodbe površine.

Pri aparatih iz plemenitega jekla: Izogibajte se gobastim krpam, ali jih pred prvo uporabo večkrat temeljito izperite, da bi se izognili koroziji.



Svarilo

Nikoli ne uporabljajte drugih čistilnih sredstev v gospodinjstvu, ki vsebujejo klor! Nevarno za zdravje!

Posebna sol in sredstvo za izpiranje in lesk

- Kontrolirajte prikazovalnik za kontrolo polnjenja [8] in [7]. Po potrebi dopolnite sol in / ali sredstvo za izpiranje in lesk.

Sita

Sita [26] ločijo grubo nečistočo v lugu od črpalke. Ta nečistoča lahko zamaši sita.

Sistem sit sestoja iz enega sita z velikimi odprtinami, enega ploščatega sita z majhnimi odprtinami in enega mikrosita.

- Po vsakem pomivanju, preverite, ali so v sitih ostanki.
- Filtracijski valj odvijte, kot je prikazano na sliki in izvalcite sistem sit.

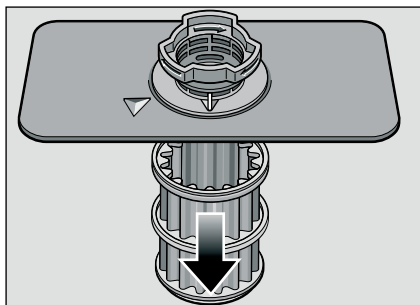
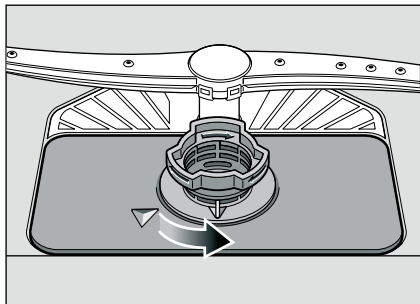

- Morebitne ostanke odstranite, sita pa očistite pod curkom tekoče vode.
- Sistem sit ponovno vgradite v nasprotnem zaporedju in pazite na to, da sta puščici po zapiranju ena nasproti druge.

Brizgalke

Vodni kamen in nečistoča iz luga lahko blokirata šobe in ležaje razpršilcev [23] in [24].

- Izhodne šobe razpršilcev preverite glede zamašitev.
- Odvijte zgornji razpršilec [23] (1/4 obrata).

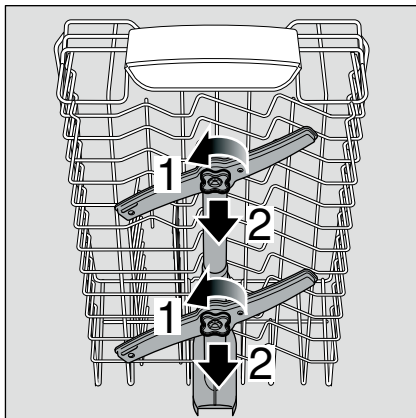

- Spodnji razpršilec [24] snemite navzgor.

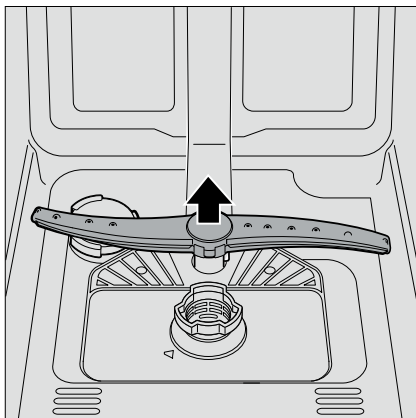

- Očistite brizgalke pod curkom tekoče vode.
- Brizgalke ponovno pritrdite oz. močno privijte.

Sami odpravite motnje

Na podlagi izkušenj, lahko veliko motenj, ki se pojavijo med vsakodnevnim obratovanjem, odpravite sami. To prihrani stroške in omogoča, da je stroj v kratkem na razpolago. V sledečem pregledu boste našli možne vzroke napačnega delovanja in koristna navodila za njihovo odpravljanje.

Napotek

Če se aparat med pomivanjem posode brez vidnega razloga zaustavi, oziroma noče zagnati, najprej izvedite funkcijo Prekinitev programa (Reset). (glej poglavje Pomivanje posode)



Svarilo

Ne pozabite: Popravila lahko opravijo le strokovnjaki. Če se pojavi potreba po zamenjavi nekega sestavnega dela, uporabljajte samo originalne nadomestne dele. Zaradi nestrokovnih popravil ali uporabe nadomestnih delov, ki niso originalni, lahko uporabnik utрпи velike škode in tveganja.

Črpalka za lug

Grobi ostanki hrane in tujki, ki jih sita ne zadržijo, lahko odtočno črpalko blokirajo. Pomivalna voda nato sega preko sita.

V tem primeru:

- Napravo načelno zmeraj najprej ločite z električnega omrežja.
- Izvzemite zgornjo [20] in spodnjo [28] košaro.
- Demontirajte filtre [26].
- Izčrpajte vodo, morebiti uporabite gobo.

- Bel pokrov črpalke (kot prikazano na sliki) s pomočjo žlice privzdignite. Pokrov primite na robu in ga privzdignite poševno navznoter. Pokrov popolnoma snemite.

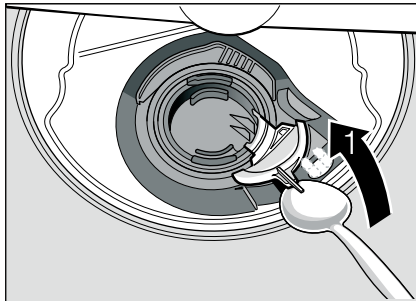

- Preverite krilno kolo, če so med krilca zašli tujki in te ravno tako odstranite.
- Pokrov namestite v izhodiščni položaj in ga pritisnite navzdol, da se s klikom slišno zapne.

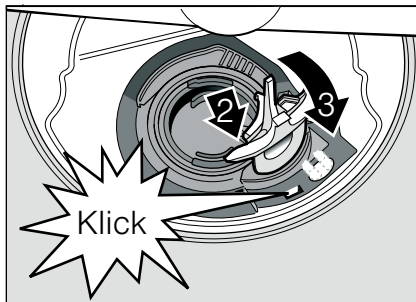

- Vgradite sita.
- Košare ponovno vstavite.

... pri vklopu

Aparat se ne zažene.

- Hišna varovalka ni v redu.
- Vtič aparata ni vtaknjen.
- Vrata aparata niso dobro zaprta.

... na aparatu

Spodnji razpršilec se težko vrtili.

- Razpršilec je blokiran.

Vrata se lahko le s težavo odprejo. *

- Zapora stroja je aktivirana. Navodilo za dezaktiviranje, se nahaja na hrbtni strani ovoja.

* Odvisno od modela

Vrata se ne morejo zapreti.

- Ključavnica na vratih je izskočila. Zaradi postavitve nazaj, zapreti vrata z močnejšim pritiskom.

Pokrova prekata za pomivalno sredstvo se ne da zapreti.

- Prekat za pomivalno sredstvo je prenapolnjen ali je mehanizem blokiran z zalepljenimi ostanki pomivalnega sredstva.

Ostanki pomivalnega sredstva v prekatu za pomivalno sredstvo.

- Prekat je med polnjenjem bil vlažen.

Pokazatelj «Preveritev dovoda vode» [9] sveti.

- Vodna pipa je zaprta.
- Dovod vode je začasno prekinjen.
- Dovodna cev je prepognjena.
- Filter na dovodu vode je zamašen.
 - Izklopite aparat in iztaknite vtič aparata.
 - Zaprite vodno pipo.
 - Očistite sito v dovodni cevi.

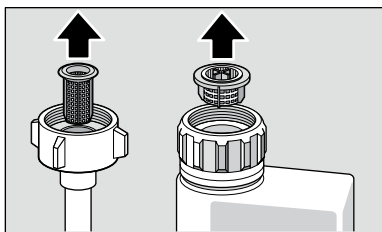

- Ponovno vzpostavite oskrbo z elektriko.
- Odprite vodno pipo.
- Stroj ponovno vključite.

- Po končanem programu je voda ostala v stroju.
 - Cev za lug je zamašena ali zvita.
 - Črpalka za odpadno vodo blokirana, pokrov črpalke za odpadno vodo ni pritrjen (glej Črpalka za lug).
 - Sita so zamašena.
 - Program še ni končan. Počakajte konec programa ali izpeljite funkcijo «Reset».

Prikazovalnik «Preveriti dovod vode» [9] utripa hitro.

- Voda v varnostnem sistemu.
 - Izklopite aparat in iztaknite vtič aparata.
 - Zaprite vodno pipo.
 - Poklicati servisno službo.

Prikazovalnik za kontrolo polnjenja za sol [8] in / ali sredstvo za izpiranje in dajanje leska [7] ne sveti.

- Prikazovalnik / prikazovalniki za kontrolo polnjenja so izklopljeni.
- Ima dovolj soli / sredstva za izpiranje in dajanje leska.

Prikazovalnik za kontrolo polnjenja posebne soli [8] sveti.

- Soli ni. Dopolnite posebno sol.
- Senzor ne prepozna tabletk soli. Uporabite drugo posebno sol.

... med pomivanjem

Nenavaden pojav pen

- Sredstvo za ročno pomivanje v posodi za zaloge sredstva za izpiranje in dajanje leska.

Razlito sredstvo za izpiranje in dajanje leska povzroči čezmeren pojav pen, zaradi tega ga morate odstraniti s pomočjo krpe.

Aparat se ustavi med pomivanjem.

- Prekinjeno napajanje z elektriko.
- Dovod vode je začasno prekinjen.

Šum v obliki udarcev ventilov za polnjenje

- Vzrok je v načinu kako so položene vodovodne cevi in je brez vpliva na delovanje stroja. Ni pomoči.

Šum v obliki udarcev / rožljanja med pomivanjem

- Razpršilec zadeva ob kose posode.
- Kosi posode niso dobro razporejeni.

... na posodi

Ostanki hrane na posodi.

- Posoda je preveč tesno razporejena, košara za posodo je prenapolnjena.
- Premalo pomivalnega sredstva.
- Prešibek program pomivanja.
- Obračanje razpršilca je moteno.
- Brizgalne šobe vetrnic so zamašene.
- Sita so zamašena.
- Sita napačno vložena.
- Črpalka za odpadno vodo je blokirana.
- Zgornja košara desno in levo ni nastavljena na enako višino.

Ostanki čaja ali rdečila za ustnice niso popolnoma odstranjeni.

- Pomivalno sredstvo ima prešibek belilni učinek.
- Prenizka temperatura pomivanja.
- Premalo / neprimerno pomivalno sredstvo.

Bele lise na posodi / kozarci so mlečno motni.

Pri uporabi pomivalnih sredstev, ki ne vsebujejo fosforja in če je voda v vodovodu trda, se lahko pojavijo bele usedline na posodi in stenah posode.

- Premalo / neprimerno pomivalno sredstvo.
- Izbran prešibek program.
- Ni / premalo sredstva za izpiranje in dajanje leska.
- Ni / premalo specialne soli.
- Naprava za mehčanje vode nastavljena na napačno vrednost.
- Zapiralo posode za sol ni privito.

Obrnite se na proizvajalca pomivalnega sredstva, zlasti če:

- če je posoda po končanem programu zelo mokra.
- če se pojavijo apnenčaste naslage.

Neprozorni kozarci s spremenjeno barvo, usedlin se ne da pomiti.

- Neprimerno pomivalno sredstvo.
- Kozarci niso primerni za pomivanje v pomivalnem stroju.

Maroge na kozarcih in jedilnem priboru, kozarci s kovinskim videzom.

- Preveč sredstva za izpiranje in dajanje leska.

Sprememba barve na plastičnih delih.

- Premalo / neprimerno pomivalno sredstvo.
- Izbran prešibek program.

Sledovi rje na jedilnem priboru.

- Jedilni pribor ni nerjaveč.
- Vsebina soli v lugu previsoka, ker zapiralo posode za sol ni trdno privito ali se je med polnjenjem sol razsula.

Posoda ni suha.

- Vrata aparata so prezgodaj odprta in je posoda prezgodaj vzeta ven.
- Izbran je bil program brez sušenja.
- Premalo / neustrezno sredstvo za izpiranje in dajanje leska.
- Aktivirati intenzivno sušenje.
- Uporabljeno kombinirano čistilo ima slab učinek sušenja.

Uporabiti sredstvo za izpiranje in dajanje leska (glede nastavitve, glej poglavje Sredstvo za izpiranje in dajanje leska).

Servisna služba

Če vam ne bi uspelo odpraviti motnjo, se obrnite na svojo servisno službo. Podatke glede najbližje servisne službe, boste našli na zadnji strani tega navodila za uporabo ali v priloženem seznamu servisnih služb. Pri klicu, navedite številko aparata (E-Nr. = 1) in FD-število (FD = 2), ki ju boste našli na tipski ploščici [32] na vratih aparata.

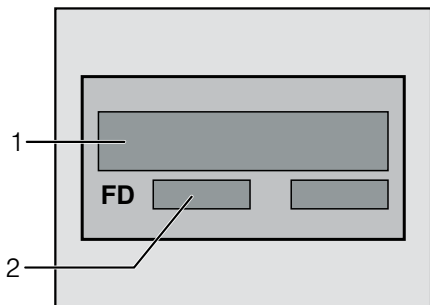

Imejte zaupanje v kompetenco

proizvajalca. Obrnite se na nas. Tako boste gotovi, da bodo popravilo opravili izurjeni servisni tehniki, ki so opremljeni z originalnimi nadomestnimi deli za vaše gospodinjske aparate.

Inštalacija

Za predpisano obratovanje, mora pomivalni stroj biti strokovno priključen. Podatki o dovodu in odvodu, ter električne priključne vrednosti morajo ustrezati zahtevanim kriterijem, kot so podani v naslednjih stavkih oz. v navodilu za montažo.

Med montažo upoštevajte zaporedje delovnih korakov:

- Preveritev pri dopremi
- Postavitev
- Priključek za odpadno vodo
- Priključek za svežo vodo
- Električni priključek

Varnostna navodila

- Postavitev in priklop opravite po navodilu za inštalacijo in montažo.
- Med inštalacijo, mora pomivalni stroj biti izklopljen iz omrežja.
- Prepričajte se, da je sistem ozemljitve hišne električne napeljave izpeljan v skladu s predpisi.
- Pogoji električne priključitve se morajo ujemati s podatki iz tipske ploščice [32] pomivalnega stroja.
- Če se vrstica za priključitev na omrežje tega aparata poškoduje, jo morate zamenjati s posebno priključno vrstico. Da bi se izognili nevarnosti, le to lahko zamenja le servisna služba.
- Če morate pomivalni stroj vgraditi v visoko omaro, mora biti predpisno pritrjen.
- Aparate, ki se jih vgrajuje pod druge elemente, ali se lahko združijo, vgradite le pod neprekinjene delovne plošče, ki so z vijaki pritrjene na sosednje omare, da bi bila zagotovljena stabilnost.
- Ne inštalirajte aparata v bližini toplotnih virov (radiatorji, toplotni akumulatorji, peči ali drugi aparati, ki proizvajajo toploto) in pod kuhalnimi mesti.

- Po postavitvi aparata, mora vtič biti dosegljiv.
(glej Električni priključek)
- Pri nekaterih modelih:
Plastično ohišje na priključku za vodo vsebuje električni ventil, v dovodni cevi se nahajajo priključni vodi. Ne prerežite te cevi, plastičnega ohišja ne potopite v vodo.



Svarilo

Če aparat ne stoji v niši in je tako stranska stena dostopna, področje tečaja vrat mora iz varnostnih razlogov biti ob strani zaščiteno (nevarnost poškodb). Zaščitne pokrove boste dobili kot poseben pribor v servisni službi ali v specializirani trgovini.

Doprema

Vaš pomivalni stroj je bil v tovarni temeljito preizkušen glede brezhibnega obratovanja. Pri tem so zaostali majhni vodni madeži. Le ti izginejo po prvem pomivanju.

Tehnični podatki

Teža:

maks. 45 kg

Napetost:

220–240 V, 50 Hz ali 60 Hz

Priključna vrednost:

2,0–2,4 kW

Zaščita:

10 / 16 A

Pritisk vode:

najmanj 0,05 MPa (0,5 barov), maksimalno 1 MPa (10 barov). Pri večjem pritisku vode: Postavite na dovodu redukcijski ventil.

Dovodna količina:

minimalno 10 litrov / minuti.

Temperatura vode:

hladna voda; pri topli vodi maks. temp. 60 °C.

Postavitev

Potrebne dimenzije za vgraditev, prevzemite iz navodila za postavitev. Stroj naravnajte v vodoraven položaj s pomočjo nastavitvenih nogic. Pri tem mora stroj ostati stabilen.

- Aparati vgrajeni pod druge elemente in združeni aparati, ki so bili naknadno postavljeni kot stacionarni aparati, morajo biti z avarovani pred prevračanjem, npr. s pomočjo stenskih vijakov ali z vgraditvijo pod neprekinjeno delovno ploščo, ki je z vijaki pritrjena na sosednje omare.
- Aparat lahko brez nadaljnega vgradite med lesene ali plastične stene v kuhinjsko linijo.

Priključek za odpadno vodo

- Potrebne delovne korake prevzemite iz navodila za montažo, po potrebi montirajte sifon z odvodnim cevnikom nastavkom.
- Cev za odpadno vodo priključite s pomočjo priloženih delov na odvodni cevni nastavek sifona.
Pazite na to, da odvodna cev ni prepognjena, stisnjena ali zvita in da zapiralo v odvodu ne moti odtekanja odpadne vode!

Priključek za svežo vodo

- Priključek za svežo vodo priključite v skladu z navodilom za montažo s pomočjo priloženih delov na pipo za vodo.
Pazite na to, da priključek za svežo vodo ni prepognjen, pritisnjen ali zvit.
- Pri zamenjavi aparata, morate vedno uporabiti novo dovodno cev za vodo.

Pritisk vode:

najmanj 0,05 MPa (0,5 barov), maksimalno 1 MPa (10 barov). Pri večjem pritisku vode: Postavite na dovodu redukcijski ventil.

Dovodna količina:

minimalno 10 litrov/minuti

Temperatura vode:

pretežno hladna voda; pri topli vodi maks. temp. 60 °C.

Električni priključek

- Aparat priključite le na izmenično napetost od 220 V do 240 V i 50 Hz ali 60 Hz preko predpisno instalirane vtičnice z zaščitnim vodom. Vrsta zaščite je razvidna na tipski ploščici [32].
- Vtičnica mora biti blizu aparata in tudi po vgraditvi prosto dostopna. Če vtič ni prosto dostopen, mora, zaradi zadostitve veljavnim varnostnim predpisom glede napeljav, obstajati vsepólna ločilna naprava s kontaktno odprtino najmanj 3 mm.
- Spremembe na priključku, lahko opravijo le strokovnjaki.
- Podaljšek kabla za priključitev na električno omrežje lahko nabavite le preko servisne službe.
- Pri uporabi zaščitnega tokovnega stikala, lahko uporabite samo tip z oznako . Le to zagotavlja izpolnitev sedaj veljavnih predpisov.
- Aparat je opremljen s sistemom za zaščito pred vodo. Upoštevajte, da to deluje **le**, če je priklopljena oskrba z električno energijo.

Demontaža

Upoštevajte tudi tu zaporedje delovnih korakov.

- Aparat izklopite iz električnega omrežja.
- Zaprite dovod vode.
- Ločite priključek za lug in priključek za svežo vodo.
- Odvijte pritrdilne vijake s pohištenimi deli.
- Demontirajte spodnji pokrov, če je.
- Izvlecite stroj in tudi cev previdno za njim.

Transportiranje

Ispraznite pomivalni stroj in zavarujte nepritrjene dele.

Aparat morate izprazniti po naslednjih korakih:

- Odprite vodno pipo.
- Zaprite vrata.
- Vključite stikalo za VKLOP / IZKLOP [1].
- Izberite program z najvišjo temperaturo.
- Pritisnite tipko START [4]. Program začne teči.
- Po okrog 4 minutah, tipko START [4] pritiskati, dokler prikazovalnik pomivanja [11] ne ugasne. Po okrog 1 min., sveti prikazovalnik zaključka [10].
- Izklopite aparat [1] in zaprite pipo za vodo.

Stroj prenašajte samo v pokončnem položaju.

(Da preostala voda ne bi prišla v upravljanje stroja in povzročila napačen potek programa.)

Zaščita pred mrazom

Če aparat stoji v prostoru v katerem obstaja nevarnost zmrzovanja (npr. počitniška hiša), morate aparat popolnoma izprazniti (glej Transport).

- Zaprite pipo za vodo, ločite dovodno cev in pustite, da voda izteče.

Odlaganje na odpad

Tako embalaža novih aparatov, kot tudi stari aparati, vsebujejo vredne surovine in materiale, ki se jih lahko ponovno uporabi.

Prosimo vas, da posamezne dele odložite na odpad ločeno po vrstah.

O aktualnih načinih odlaganja na odpad, se pozanimajte pri svojem strokovnem trgovcu ali v vaši občinski oz. mestni upravi.

Embalaža

Vsi plastični deli aparata so označeni s standardnimi mednarodnimi kraticami (npr. >PS< Polystyrol). Na ta način je pri spravljanju aparata na odpad omogočena ločitev plastičnega odpada po vrstah.

Upoštevajte varnostna navodila pod «Med dopremo».

Stari aparati

Upoštevajte varnostna navodila pod «Pri spravljanju na odpad».



Ta aparat je označen skladno z evropskimi smernicami 2002/96/EC o ravnanju z odsluženimi električnimi in elektronskimi napravami (waste electrical and electronic equipment – WEEE). Smernica podaja okvir za vračilo in ponovno uporabo starih aparatov, ki velja v celi EU.

Zaščita otrok (Zaklepanje vrat) *

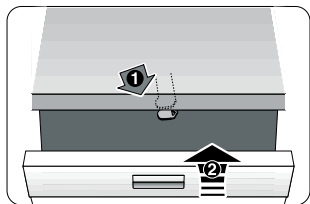

40

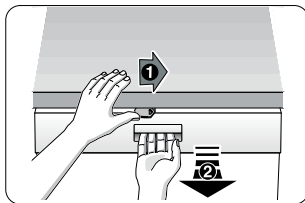

41

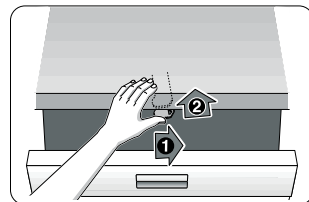

42

- 40 Aktivirati zaporo stroja.
41 Odpreti vrata z aktivirano zaporo stroja.
42 Deaktivirati zaporo stroja.

Vrata na aparatu vedno popolnoma zaprite, kadar zapuščate aparat. Le tako lahko zaščitite svoje otroke pred možno nevarnostjo.

Glava za brizganje pekačev *

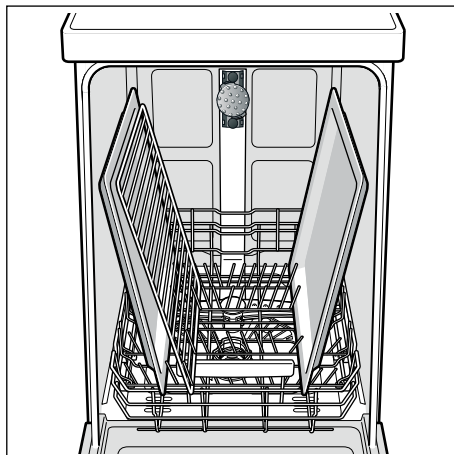
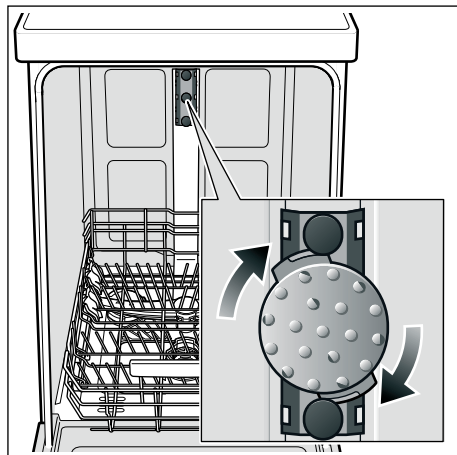

Velike pekače ali rešetke, ter krožnike premera večjega od 30 cm (krožnik za sladice, krožnik za testenino, krožnik za drobne kolačke), lahko pomivate s pomočjo te razpršilne glave. V ta namen vzemite zgornjo košaro ven in postavite razpršilno glavo, kot je prikazano na risbi.

Da bi curek iz brizgalke lahko dosegel vse dele, zložite pekače, kot je prikazano na sliki (največ 2 pekači in 2 rešetki).

Pomivalni stroj vedno uporabljajte z zgornjo košaro ali pršilno glavo pekačev!

* pri nekaterih modelih

Dodatno k jamstvu prodajalca na podlagi nakupne pogodbe in dodatno k našemu jamstvu za aparat, opravimo povračilo škode pod naslednjimi pogoji:

1. V kolikor bi zaradi napake na našem AquaStop sistemu prišlo do škode, ki jo je povzročila voda, bomo nadosmestili škodo privatnih uporabnikov. Da bi se zagotovila zaščita pred vodo, mora aparat biti priključen na električno omrežje.
2. Ta jamstvena obveznost velja med celo življensko dobo aparata.
3. Predpostavka za pravico do jamstva je, da je aparat z AquaStop strokovno postavljen in priključen v skladu z našim navodilom. To vključuje tudi strokovno montiran AquaStop podaljšek (originalni pribor). Naše jamstvo ne velja za napačne dovode ali armature do AquaStop priključka na pipo za vodo.
4. Aparatov z AquaStop praviloma ni potrebno nadzirati med obratovanjem oz. zavarovati po tem z zapiranjem pipe za vodo. Edino v primeru daljše odsotnosti, npr. med večtedenskim dopustom, je treba zapreti pipo za vodo.

Podatke glede vseh držav, boste našli v priloženem seznamu servisnih služb.

Robert Bosch Hausgeräte GmbH
Carl-Wery-Straße 34
81739 München
Germany
www.bosch-home.com



9000595897 sl (9104) 440EA-