

**Perilica za posuđe**

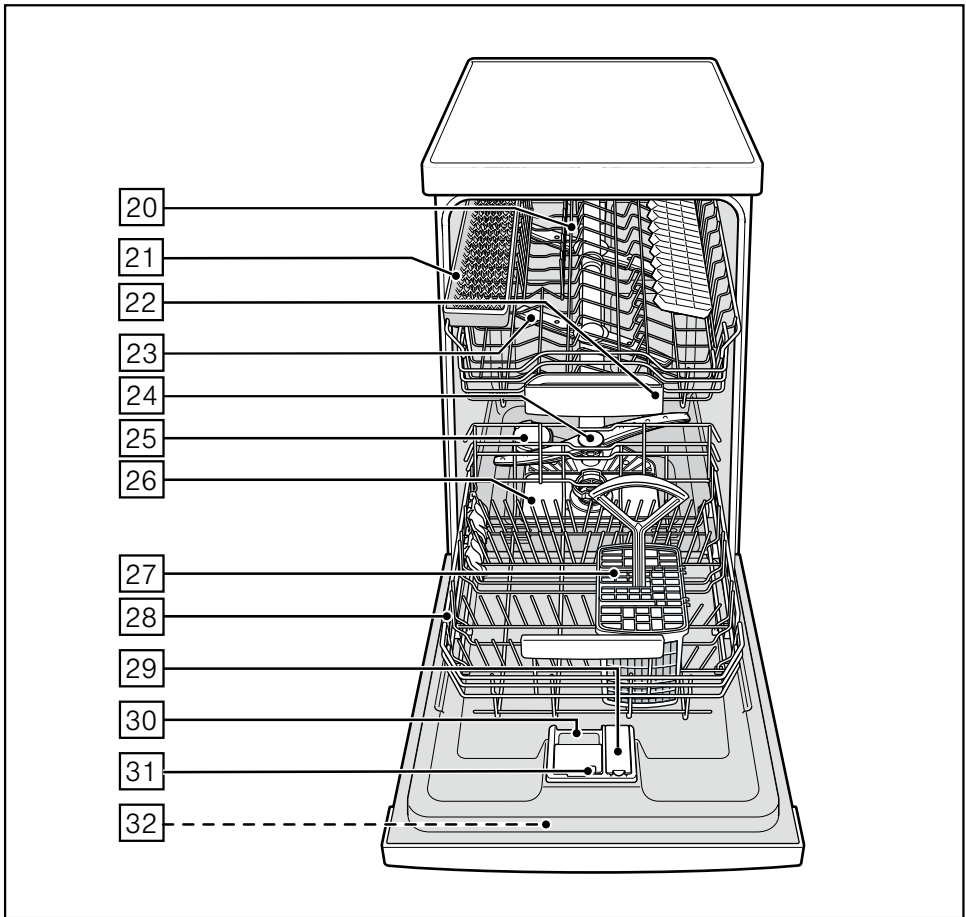

**BOSCH**

**hr** Uputa o uporabi

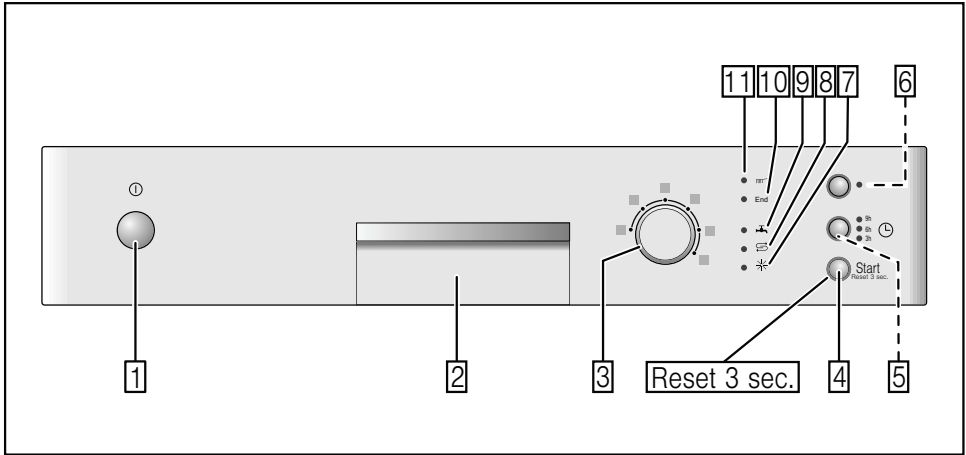

# hr Kazalo

<b>Sigurnosni napuci</b> .....	<b>4</b>	<b>Dodatne funkcije</b> .....	<b>15</b>
Prije nego što aparat stavite u rad . . .	4	Ušteda vremena (Vario Speed) . . . . .	15
Pri dopremi .....	4	Intenzivna zona .....	15
Pri instalaciji .....	4	Hygiene .....	15
U svakodnevnom radu .....	4	Punjenje do pola .....	15
Ako u kućanstvu ima djece .....	4	Jako sušenje .....	15
zaključavanje vrata .....	5	<b>Perilica posudja</b> .....	<b>15</b>
Pri nastanku štete .....	5	Programski podaci .....	15
Pri zbrinjavanju .....	5	Aquasensor (osjetnik za vodu) .....	15
<b>Upoznavanje aparata</b> .....	<b>5</b>	Uključivanje stroja .....	15
Upravljačka ploča .....	5	Predizbor vremena .....	16
Unutrašnjost aparata .....	5	Svršetak programa .....	16
<b>Uredjaj za umekšavanje vode</b> .....	<b>6</b>	Isključiti stroj .....	16
Namještanje .....	6	Prekidanje programa .....	16
Tablica tvrdoće vode .....	6	Prekidanje programa .....	16
<b>Specijalna sol S</b> .....	<b>7</b>	Mijenjanje programa .....	16
Uporaba specijalne soli .....	7	Pojačano sušenje .....	17
Sredstva za pranje sa solnom		<b>Održavanje i njega</b> .....	<b>17</b>
komponentom .....	7	Ukupno stanje stroja .....	17
Umekšavanje vode .....	7	Specijalna sol i ispirrač .....	17
<b>Ispirrač *</b> .....	<b>8</b>	Mrežice .....	18
Namještanje količine sredstva		Ručice za prskanje .....	18
za davanje sjaja .....	8	<b>Sami otklonite smetnje</b> .....	<b>19</b>
Isključivanje pokazivanja punjenja		Crpka za otpadnu vodu .....	19
sredstva za davanje sjaja .....	8	... kod uključivanja .....	19
<b>Posudje</b> .....	<b>9</b>	... na aparatu .....	20
Nije prikladno .....	9	... prilikom pranja .....	20
Oštećenja stakla i posudja .....	9	... na posudju .....	21
Unošenje .....	9	<b>Služba održavanja</b> .....	<b>22</b>
Vadjenje .....	9	<b>Instalacija</b> .....	<b>22</b>
Šalice i čaše .....	9	Sigurnosni napuci .....	22
Lonci .....	10	Doprema .....	23
Košara za pribor za objedovanje . . .	10	Tehnički podaci .....	23
Preklopne kandže .....	10	Postavljanje .....	23
Držač za male posude .....	11	Priključak za otpadnu vodu .....	23
Polica za noževe .....	11	Priključak za svježiu vodu .....	23
Premještanje visine košare .....	11	Električni priključak .....	24
<b>Sredstvo za pranje</b> .....	<b>12</b>	Demontaža .....	24
Sipajte prašak .....	12	Transport .....	24
Kombinirano sredstvo za čišćenje . .	13	Zaštita od smrzcavice (Isprazniti stroj)	24
<b>Pregled programa</b> .....	<b>14</b>	<b>Zbrinjavanje</b> .....	<b>25</b>
Izbor programa .....	14	Ambalaža .....	25
Napuci za institute za testiranje . . . .	14	Stari aparati .....	25

## Sigurnosni napuci

### Prije nego što aparat stavite u rad

Pažljivo pročitajte uputu za uporabu te uputu za montažu! Dobit ćete važne obavijesti o postavljanju, uporabi te održavanju aparata.

Sačuvajte kompletnu dokumentaciju za kasniju uporabu ili za slijedećeg vlasnika.

### Pri dopremi

- Provjerite odmah ambalažu i stroj za pranje posudja jesu li oštećeni pri prijevozu. Ne stavljajte u rad oštećeni aparat, već se posavjetujte s dobavljačem.
- Molimo Vas, prikladno zbrinite materijal od pakiranja.
- Ambalažu i njene djelove nemojte dati djeci da se igraju. Postoji opasnost od gušenja u ispresavijanim kutijama od ljepenke i folijama.

### Pri instalaciji

Kako po propisu postaviti i priključiti aparat, pročitajte u poglavlju "Instalacija".

### U svakodnevnom radu

- Ovaj je uređaj namijenjen uporabi u osobnom kućanstvu i prikladan kućanskom okruženju.
- Koristite perilicu za posudje samo u kućanstvu i samo u navedenu svrhu: za pranje posudja u kućanstvu.
- Djeca ili osobe, koje na osnovu svoje tjelesne, čulne ili duhovne sposobnosti ili svojega neiskustva ili neznanja nisu u stanju sigurno opsluživati aparat, ne smiju koristiti ovaj aparat bez nadzora ili upute od strane odgovorne osobe.
- Nemojte sjesti ili stati na otvorena vrata. Stroj bi se mogao prevrnuti.
- Kod stojećih strojeva obratite pozornost na to da se oni mogu izvrnuti ukoliko su košare prepunjene.

- U prostor za pranje posudja ne dodavati otapala. Postoji opasnost od eksplozije.
- Tijekom programa vrata oprezno otvarati. Postoji opasnost od prskanja vrelе vode iz stroja.
- Perilica posudja se smije samo nakratko otvarati zbog punjenja i pražnjenja. U protivnom može doći do ozljeda, npr. spoticanjem.
- Pridržavajte se sigurnosnih uputa, odnosno uputa za uporabu koje se nalaze na pakiranju proizvoda za pranje posudja i proizvoda za ispiranje i davanje sjaja.



### Upozorenje

Noževi i ostali pribor oštih vrhova se mora rasporediti u košari za pribor za objedovanje s vrhovima prema dolje ili u polici za noževe \* u vodoravnom položaju.

\* ovisno o modelu

### Ako u kućanstvu ima djece

- Rabite osigurač za djecu, ukoliko je raspoloživ. Detaljan opis naći ćete na stražnjoj strani u omotu.
- Ne dopuštajte djeci igranje perilicom posudja niti posluživanje iste.
- Držite djecu na sigurnoj udaljenosti od sredstva za pranje i ispirača. Oni mogu prouzročiti kiselinske ozljede u ustima, ždrijelu i očima ili čak dovesti do gušenja.
- Udaljite djecu od otvorene perilice za pranje posudja. Voda u prostoru za pranje nije voda za piće, u njoj se još mogu nalaziti ostaci sredstva za pranje.  
Obratite pozornost da djeca ne hvataju u prihvatnu posudu za tablete [22]. Mali bi se prsti mogli zaglaviti u prorezima.
- Kod visoko ugrađenog stroja obratite pozornost, pri otvaranju i zatvaranju vrata, na to da se djeca ne zaglave ili prignječe između vrata stroja i vrata donjeg kuhinjskog elementa.

## Zaštita djece (Zaključavanje vrata) \*

Opis zaštite djece nalazi se pozadi na omotu.

\* ovisno o modelu

## Pri nastanku štete

- Popravke i zahvate smiju provoditi samo stručnjaci. Za to stroj mora biti isključen iz električne mreže. Izvući mrežni utikač ili isključiti osigurač. Zavrnuti pipac za vodu.

## Pri zbrinjavanju

- Odmah onespobite istrošene aparate, kako biste isključili mogućnost bilo kakvog nesretnog slučaja.
- Zbrinite aparat u skladu sa pravilima o očuvanju okoliša.



### Upozorenje

Djeca bi se mogla zatvoriti u aparat (opasnost od gušenja) ili zapasti u druge opasne situacije.

Stoga: izvući mrežni utikač, odvojiti i odstraniti mrežni kabel. Bravu na vratima rastaviti do te mjere da se vrata više ne mogu zatvoriti.

## Upoznavanje aparata

Slike upravljačke ploče te nutarnjeg prostora aparata nalaze se naprijed na omotu.

Na pojedine se položaje ukazuje u tekstu.

## Upravljačka ploča

- 1 Sklopka za UKLJUČIVANJE/ ISKLJUČIVANJE
- 2 Otvarač vrata
- 3 Birač programa
- 4 Tipka START
- 5 Predizbor vremena \*
- 6 Dodatne funkcije \*\*
- 7 Pokazivač za dodavanje ispiraća
- 8 Pokazivač za dodavanje soli
- 9 Displej "Provjera dovoda vode"
- 10 Pokazivač svršetka
- 11 Pokazivanje pranja

\* ovisno o modelu

\*\* Broj ovisno o modelu

## Unutrašnjost aparata

- 20 Gornja košara za posudje
- 21 Polica za noževe \*
- 22 Prihvatna posuda za tablete
- 23 Gornje ručice za prskanje
- 24 Donja prskalica
- 25 Posuda za specijalnu sol
- 26 Mrežice
- 27 Košara za pribor za objedovanje
- 28 Donja košara za posudje
- 29 Posuda za ispirać
- 30 Spremnik za prašak
- 31 Zatvarač za komoru za sredstvo za pranje posudja
- 32 Pločica sa tipom

\* ovisno o modelu

## Uredjaj za umekšavanje vode







Da bi se postigli dobri rezultati pranja u stroja za pranje posudja, potrebna je meka voda, tj. voda sa malim sadržajem vapnenca, u suprotnom će se na posudju i unutarnjem priboru nataložiti ostaci vapnenca.

Vodu iz vodovoda tvrdoće iznad određenog stupnja se za rad u stroju za pranje posudja mora umekšati, t.j. odstraniti vapnenac. Ovo se postiže pomoću specijalne soli u uređaju za umekšavanje vode stroja za pranje posudja.



Namještanje te s tim također i potrebna količina soli ovise o stupnju tvrdoće vode u vašem vodovodu (vidjeti tablicu).

## Namještanje















Količinu dodavanja soli se može namještanje u 4 stupnja, ovisno o tvrdoći vaše vode. Odgovarajuće svjetle pokazivanja 0, 1, 2 ili 3 (vidjeti tablicu). Tvornički namješteni stupanj: 1.

- Saznajite stupanj tvrdoće vode iz Vašeg dovoda. Ovdje pomaže poduzeće za vodosnabdjevanje.
- Stupanj vidjeti u tabeli tvrdoće vode.
- Zatvorite vrata stroja.
- Uključiti sklopku  za UKLJUČIVANJE/ISKLJUČIVANJE. Pokazivanje pranja  žmiga.
- Tipku START  pritisnuti te držati pritisnutom.
- Birač programa  okretati dokle pokazivanje punjenja soli  ne počne žmigati.
- Otpustite tipku. Pokazivanje punjenja soli  žmiga i pokazivanje "Provjeriti dovod vode"  svijetli (= Stupanj 1).

### Da biste promijenili podešeno:

- Birač programa  okretati dokle se željeni stupanj ne namjesti.
- Pritisnuti tipku START . Pokazivanje punjenja soli  se gasi. Namješteni stupanj je memoriran.

## Tablica tvrdoće vode

Vrijednost tvrdoće vode °dH	Područje tvrdoće	mmol/l	Stupanj		 Završetak	
0-6	meka	0-1,1	<b>0</b>			
7-16	srednja	1,2-2,9	<b>1</b>			
17-21	tvrda	3,0-3,7	<b>2</b>			
22-35	tvrda	3,8-6,2	<b>3</b>			

## Specijalna sol

### Uporaba specijalne soli

Dodavanje soli obvezatno mora biti učinjeno prije uključivanja stroja. Tako se postiže da otopina soli koja se izlije odmah bude isprana i ne prouzroči koroziju na spremnicima.

- Otvorite zatvarač posude .
- Napunite posudu vodom (potrebno samo kod prvog stavljanja u rad).
- Uspite tada specijalnu sol (**ne kuhinjsku sol ili tablete**).

Pri tome se voda potiskuje i oteče.

Čim svijetli pokazivanje punjenja soli  na upravljačkoj ploči, valja ponovno dopuniti specijalnu sol.

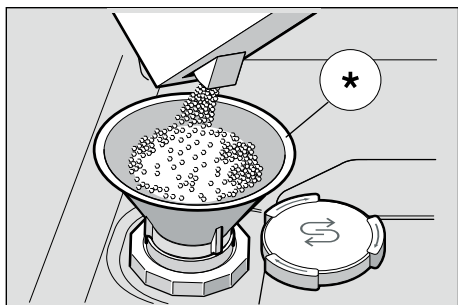

\* ovisno o modelu

### Uporaba sredstva za pranje sa solnom komponentom

Kod uporabe kombiniranih sredstava za pranje sa solnom komponentom se može općenito odreći specijalne soli do tvrdoće vode od 21° dH (37° fH, 26° Clarke, 3,7 mmol/l). Kod tvrdoća vode preko 21° dH i ovdje je također potrebna uporaba sredstva za dodavanje soli.

### Isključivanje pokazivanja punjenja soli/umekšavanje vode

Ako pokazivanje punjenja soli  smeta (npr. kod uporabe kombiniranih sredstava za pranje sa solnom komponentom), može ga se isključiti.

- Postupiti kako je opisano pod "Namještanje uređaja za umekšavanje vode" te namjestiti stupanj 0. Na taj su način uređaj za umekšavanje vode i pokazivanje punjenja soli isključeni.



### Upozorenje

Sredstvo za pranje nikada ne sipajte u posudu za specijalnu sol. Uništujete na taj način uređaj za umekšavanje vode.

## Ispirrač ✱

Čim pokazivanje punjenja sredstva za davanje sjaja [7] zasvijetli na upravljačkoj ploči, pričuve sredstva za davanje sjaja ima za još 1 – 2 ispiranja. Sredstvo za davanje sjaja valja dopuniti.

Ispirrač je potreban da posudje bude bez mrlja, a čaše sjajne. Rabite samo ispirrač za perilice posudja koje se koriste u kućanstvu.

Kombinirano sredstvo za pranje s komponentom za davanje sjaja možete koristiti samo do tvrdoće vode od 21° dH (37° fH, 26° Clarke, 3,7 mmol/l). Kod tvrdoća vode preko 21° dH i ovdje je također potrebna uporaba sredstva za davanje sjaja.

- Otvorite posudu za zalihe [29], tako što ćete pritisnuti i podići vezicu na poklopcu.

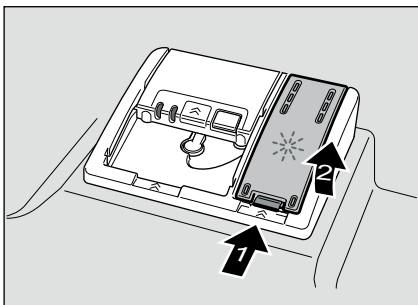

- Sredstvo za davanje sjaja pažljivo uspite do znaka max. na otvoru za punjenje.

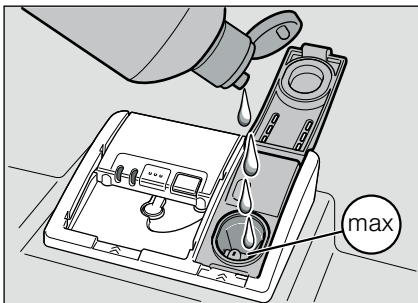

- Zatvoriti poklopac tako da se čujno učvrsti.

- Proliveni ispirrač po potrebi ukloniti krpom da prilikom slijedećeg ispiranja ne bi došlo do prekomjernog nastanka pjene.

## Namještanje količine sredstva za davanje sjaja

Količinu dodavanja sredstva za davanje sjaja se može namještanje u 4 stupnja. Odgovarajuće svijetle pokazivanje 0, 1, 2 ili 3 (vidjeti tablicu tvrdoće vode).

Tvornički namješteni stupanj: 2.

Količinu sredstva za davanje sjaja mijenjajte samo ako na posudju ostaju pruge (namjestiti niži stupanj) ili mrlje od vode (namjestiti viši stupanj).

- Zatvorite vrata stroja.
- Uključiti sklopku UKLJUČENO/ ISKLJUČENO [1].
- Tipku START [4] pritisnuti te držati pritisnutom.
- Birač programa [3] okretati dokle pokazivanje punjenja sredstva za davanje sjaja [7] ne počne žmigati.
- Otpustite tipku.

Pokazivanje punjenja sredstva za davanje sjaja [7] žmiga i pokazivanja [10] i [9] svijetle (= Stupanj 2).

### Da biste promijenili podešeno:

- Birač programa [3] okretati dokle se željeni stupanj ne namjesti.
- Pritisnuti tipku START [4].

Pokazivanje punjenja sredstva za davanje sjaja [7] se gasi. Namješteni stupanj je memoriran.

## Isključivanje pokazivanja punjenja sredstva za davanje sjaja

Ako pokazivanje punjenja sredstva za davanje sjaja [7] smeta (npr. kod uporabe kombiniranih sredstava za pranje s komponentom za davanje sjaja), može ga se isključiti.

- Postupiti kako je opisano pod "Namještanje količine sredstva za davanje sjaja" te namjestiti stupanj 0.

Na taj je način pokazivanje punjenja sredstva za davanje sjaja [7] isključeno.



## Posudje

### Nije prikladno

- Dijelovi pribora za objedovanje te posudje od drveta.
- Osjetljive ukrasne čaše, umjetničko i antikno posudje. Ovakvo ukrasno posudje nije prikladno za pranje u perilici posudja.
- Plastični dijelovi koji nisu otporni na visoke temperature.
- Posudje od bakra i cinka.
- Dijelovi posudja koji su onečišćeni pepelom, voskom, mašću za podmazivanje ili bojom.

Uresi na staklu, dijelovi od aluminija ili srebra mogu biti skloni promjeni boje i izbljedjeti. Također neke vrste stakla (npr. predmeti od kristalnog stakla) mogu izgubiti sjaj nakon puno pranja.

### Oštećenja stakla i posudja

#### Uzroci:

- Vrst stakla i postupak izrade stakla.
- Kemijski sastav sredstva za pranje.
- Temperatura vode programa pranja.

#### Preporuka:

- Upotrebljavati samo stakla i porculan koje proizvođač označi kao otporne na pranje u stroju.
- Upotrebljavati sredstvo za pranje koje je označeno kao sredstvo koje šteti posudje.
- Staklo i pribor za objedovanje nakon završetka programa čim prije izvaditi iz stroja za pranje posudja.

### Unošenje

- Ukloniti veće ostatke hrane. Nije potrebno ispiranje pod tekućom vodom.
- Posudje slagati tako da
  - čvrsto stoji i da se ne može izvrnuti;
  - sve posude budu okrenute otvorom prema dolje;
  - dijelovi sa ispupčenjima ili udubljenjima budu nakošeni, kako bi voda mogla otjecati;
  - omogućuje slobodno okretanje ručice za prskanje [23] i [24].

Vrlo male dijelove posudja ne bi valjalo prati u stroju, jer mogu lako ispasti iz košara.

### Vadjenje

Da bi se izbjeglo da kapi vode iz gornje košare padaju na posudje u donjoj košari, preporuča se prazniti aparat od dolje prema gore.

Vruće posudje je osjetljivo na udare! Stoga ga nakon završetka programa ostavite da se hladi u perilici posudja dokle ga se ne može slobodno držati.

### Šalice i čaše

Gornja košara za posudje [20]

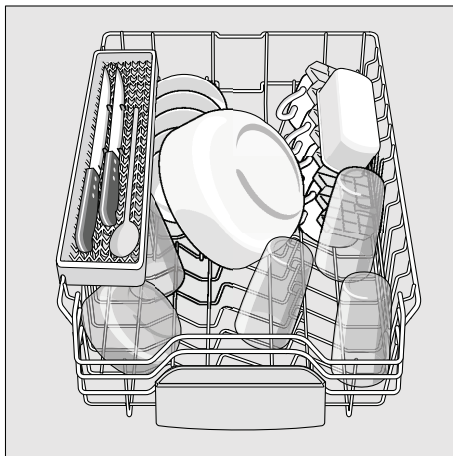

## Lonci

Donja košara za posudje **28**

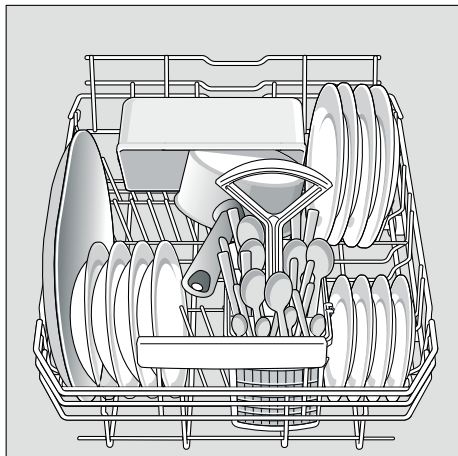

### Savjet

Jako onečišćeno posudje (lonce) trebatae smjestiti u donju košaru. Na osnovu jačeg mlaza za raspršivanje dobit ćete tako bolji ishod pranja posudja.

### Savjet

Daljnje primjere, kako možete najbolje puniti svoju perilicu posudja, naći ćete na našoj Homepage kao besplatni Download. Odgovarajuću Internet-adresu naći ćete na poledjini ove upute za uporabu.

## Košara za pribor za objedovanje

Pribor za objedovanje trebatae uvijek rasporediti nerazvrstan sa šiljatom stranom prema dolje.

Da bi se izbjegle ozljede, stavite duge, šiljate dijelove i noževe na policu za noževe.

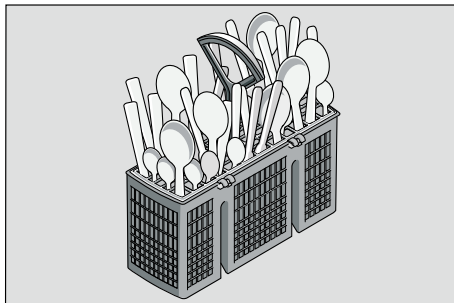

## Preklapne kandže \*

\* ovisno o modelu

Kandže se može preklapati radi boljeg rasporedjivanja lonaca, zdjela i čaša.

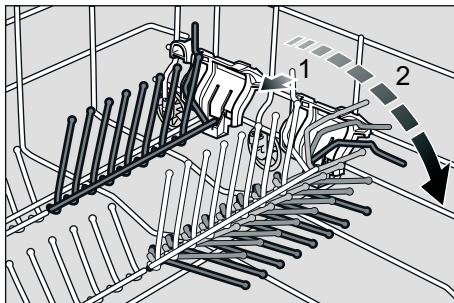

## Držač za male posude \*

\* ovisno o modelu

Time se može sigurno držati lake plastične dijelove kao što su npr. čaše, poklopci itd.

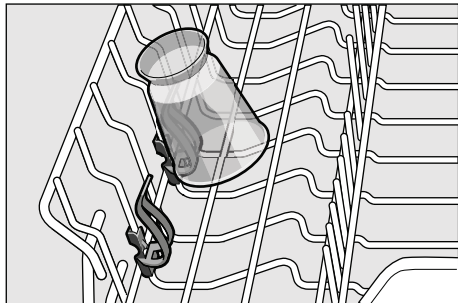

## Polica za noževe \*

\* ovisno o modelu

Duge noževe i ostali pribor se može rasporediti u vodoravnom položaju.

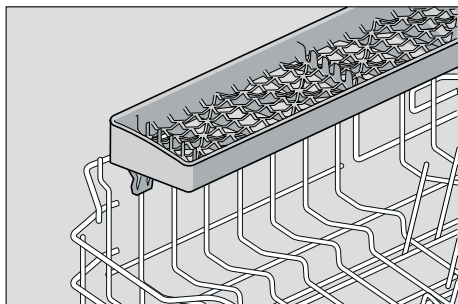

## Premještanje visine košare \*

\* ovisno o modelu

Visina gornje košare za posudje [20] može se, prema potrebi, podešavati kako bi se u gornjoj ili donjoj košari dobilo više prostora za visoko posudje.

### Visina stroja 81,5 cm

	Gornja košara	Donja košara
Stupanj 1 maks. ø	22 cm	30 cm
Stupanj 2 maks. ø	24 cm	28 cm
Stupanj 3 maks. ø	27 cm	25 cm

Ovisno o izvedbi gornje košare Vašeg modela stroja, odaberite jedan od dva ovdje navedena postupka:

## Gornja košara sa postraničnim polugama

- Izvucite gornju košaru za posudje van [20].
- Za **spuštanje**: pritisnite prema unutra, jednu za drugom obje poluge lijevo i desno na vanjskoj strani košare. Pri tomu čvrsto sa strane držite košaru za gornji rub da se ne bi izvrgnula i pala.

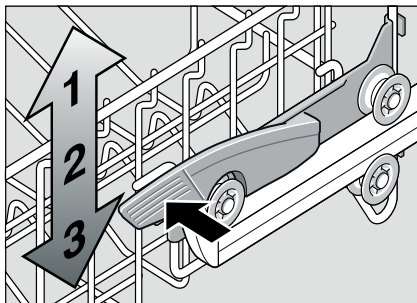

- Za **podizanje**: uhvatite košaru sa strane za gornji rub i podignite je.
- Prije no što ponovno uvučete košaru, provjerite da li je sa svake strane **postavljena na istu visinu**. U protivnom se stroj neće moći zatvoriti a gornja prskalica neće biti spojena sa dovodom vode.

## Gornja košara sa gornjim i donjim parom valjaka (kotačića)

- Izvucite gornju košaru za posudje van [20].
- Izvadite gornju košaru i ponovno je okačite na gornje (stupanj 3) odn. donje (stupanj 1) kotačiće.

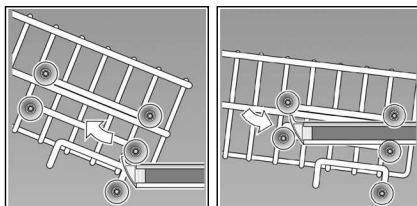

## Sredstvo za pranje

Za stroj za pranje posudja možete koristiti tablete kao i praškasta ili tekuća sredstva za pranje, ali ni u kom slučaju deterdžente za ručno pranje. Ovisno o nečistoći doziranje praška ili tekućeg sredstva za čišćenje se može individualno namještati. Tablete sadrže za sve zadaće čišćenja dostatnu količinu aktivnih tvari. Moderna, učinkovita sredstva za čišćenje koriste pretežito niskoalkalnu recepturu s fosfatom i enzimima. Fosfati vezuju vapno u vodi. Enzimi razgrađuju škrob i otapaju bjelanjčevine. Retka su sredstva za čišćenje bez fosfata. Ona imaju nešto slabiju moć vezivanja vapna te iziskuju doziranje veće količine. Za uklanjanje obojenih mrlja (npr. čaj, kečap) poglavito se rabi izbjeljivače na bazi kisika.

### Upozornění

Za dobar ishod pranja posudja bezuvjetno se pridržavati naputaka na pakiranju sredstva za čišćenje!

Ukoliko imate dodatna pitanja, preporučamo da se obratite savjetodavnim mjestima proizvođača sredstva za pranje.

### Upozorenje

Pridržavajte se sigurnosnih uputa, odnosno uputa za uporabu koje se nalaze na pakiranju proizvoda za pranje posudja i proizvoda za ispiranje i davanje sjaja.

## Sipajte prašak

- Ako je pregradak sredstva za pranje posudja [30] još uvijek zatvoren, aktivirajte bravu [31] da biste ga otvorili.

Sredstvo za pranje unijeti u suhu pregradu za prašak [30] (tabletu umetnuti popreko, ne uskom stranom). Doziranje: vidjeti naputke proizvođača na ambalaži.

Skala za doziranje u komori za sredstvo za pranje [30] će vam pomoći da uspete pravu količinu praškastog ili tekućeg sredstva za pranje.

Obično je dovoljno 20 ml–25 ml kod normalnog onečišćenja. Kod uporabe tableta je dostatna jedna tableta.

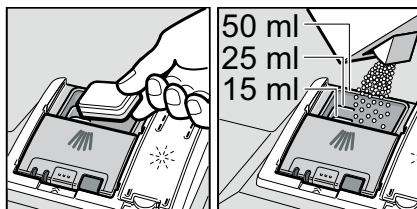

- Poklopac komore za sredstvo za pranje zatvarati gurajući ga naviše dok se zatvarač ne učvrsti bez problema.

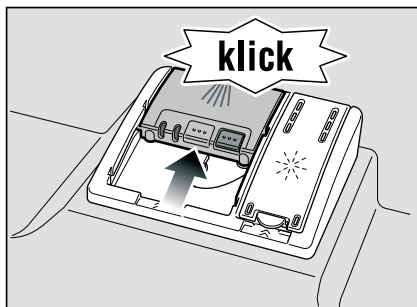

Komora za sredstvo za pranje se, ovisno o programu, otvara automatski u najpovoljnijem trenutku. Praškasto ili tekuće sredstvo za pranje se raspoređuje u aparatu i otapa, tableta pada u prihvatnu posudu za tablete te se tamo dozirano otapa.

## Savjet

Kod manje nečistog posudja je obično dovoljna nešto manja količina sredstva za pranje nego što je navedeno.

Prikladna sredstva za čišćenje i njegu možete nabaviti online preko naše Internet-stranice ili preko službe održavanja (vidjeti poledjiniu).

## Kombinirano sredstvo za čišćenje

Pored tradicionalnih sredstava za čišćenje (Solo) se nudi niz proizvoda s dodatnim funkcijama. Ovi proizvodi sadrže pored sredstva za čišćenje često također i sredstva za davanje sjaja te zamjensku sol (3in1), a ovisno o kombinaciji (4in1, 5in1, itd.) još i dodatne komponente kao npr. zaštitu stakla ili sjajilo za plemeniti čelik. Kombinirana sredstva za čišćenje funkcioniraju samo do određenog stupnja tvrdoće (uglavnom 21 °dH). Preko ove granice se mora dodavati sol i sredstvo za davanje sjaja.

Čim se koriste kombinirana sredstva za pranje, program pranja se automatski namješta tako da se uvijek postiže najbolji mogući učinak pranja i sušenja.

## Upozorenja









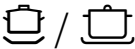

- Sitne dijelove **ne** stavljajte radi pranja u prihvatnu posudu za tablete [22]; na taj bi se način spriječilo ravnomjerno otapanje tableta.
- Ako nakon pokretanja programa hoćete naknadno dodati još posudja, **ne** koristite prihvatnu posudu za tablete [22] kao dršku za gornju košaru. Tableta bi se već mogla nalaziti u njoj i vi biste došli u dodir s djelomično već otopljenom tabletom.

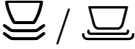
## Napuci

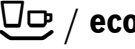
- Najbolji učinak pranja i sušenja ćete postići uporabom solo sredstava za pranje u vezi sa odvojenom primjenom soli i sredstva za davanje sjaja.
- Kod kratkih programa je moguće da tablete uslijed različitog rastapanja eventualno ne razviju puni učinak pranja, i također da zaostanu nerastopljeni ostaci sredstva za pranje. Ovim programima bolje odgovaraju praškasti deterdženti.
- Za "intenzivni" program (kod nekih modela) dovoljna je jedna tableta. Ako se koristi praškasti deterdžent postoji i dodatna mogućnost posipanja deterdženta po nutarnjoj površini vrata perilice.
- Također i kada pokazivanje punjenja sredstva za davanje sjaja i/ili soli svijetli, program pranja se kod uporabe kombiniranih sredstava za pranje besprijekorno odvija.
- Kod uporabe sredstava za čišćenje sa zaštitnim omotačem topivim u vodi: Držite omotač samo suhim rukama te puniti sredstvo za čišćenje samo u posve suhu komoru za čišćenje, u suprotnom može doći do lijepljenja.
- Ako sa kombiniranih sredstava za pranje prelazite na solo sredstva za pranje, obratite pozornost na to da uređaj za umekšavanje vode i količina sredstva za davanje sjaja budu namješteni na točnu vrijednost.

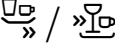
## Pregled programa

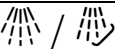
U ovom pregledu je prikazan maksimalno moguć broj programa. Odgovarajuće programe vašeg stroja naći ćete na vašoj upravljačkoj ploči.

Vrsta posudja	Vrst onečišćenja	Program	Moguće dodatne funkcije	Tijek programa
lonci, tave, neosjetljivo posudje te pribor za objedovanje	jako slijepljeni zagorjeli ili osušeni ostaci hrane koji sadrže škrob ili bjelančevine	 /  Intenzivno 70°	sve	Predispiranje Čišćenje 70° Medjuispiranje Ispiranje 65° Sušenje
		 /  Normalno 65°		Predispiranje Čišćenje 65° Medjuispiranje Ispiranje 65° Sušenje
mješovito posudje i pribor za objedovanje	lako osušeni ostaci jela uobičajeni za kućanstvo	 / <b>eco</b> Eco 50°		Predispiranje Čišćenje 50° Medjuispiranje Ispiranje 65° Sušenje
osjetljivo posudje, pribor za objedovanje, plastika i čaše osjetljivi na temperaturu	neznatno slijepljeni, svježi ostaci hrane	 /  Blago 40°	Intenzivna zona Ušteda vremena Punjenje do pola Jako sušenje	Predispiranje Čišćenje 40° Medjuispiranje Ispiranje 55° Sušenje
		 /  Brzo 45°	Jako sušenje	Čišćenje 45° Medjuispiranje Ispiranje 55°
sve vrste posudja	hladno pranje, medjupranje	 /  Predispiranje	nema	Predispiranje

### Izbor programa

Možete, ovisno o vrsti posudja i stupnju nečistoće, izabrati odgovarajući program.

### Napuci za institute za testiranje

Instituti za testiranje dobivaju uvjete za usporedna ispitivanja na zahtjev upućen elektronskom poštom na

dishwasher@test-appliances.com.

Potrebni su broj aparata (E-Nr.) te datum proizvodnje (FD), koji se nalaze na označnoj pločici **[32]** na vratima aparata.

## Dodatne funkcije

\* ovisno o modelu

Može se namješteni preko tipki za dodatne funkcije .



### Ušteda vremena (Vario Speed) \*

Funkcijom >>Ušteda vremena<< trajanje se može skratiti (ovisno o odabranom programu) za oko 20% do 50%. Kako bi se pri skraćenom vremenu ipak dobio optimalan učinak pranja i sušenja, utrošak vode i el. enrgije će se povisiti.



### Intenzivna zona \*

Odlična za mješovito punjenje. Možete prati jače onečišćene lonce i tave u donjoj košari zajedno sa normalno onečišćenim posudjem u gornjoj košari. Tlak mlaza u donjoj košari se pojačava, temperatura pranja je nešto povišena.



### Higijena \*

Tijekom postupka pranja temperatura se povećava. Na taj se način postiže povišen status higijene. Ova dodatna funkcija je idealna npr. za pranje dasaka za sjeckanje ili bočica za bebe.



### Punjenje do pola \*

Ukoliko imate za pranje malu količinu posudja (npr. čaše, šalice, tanjure) možete uključiti "punjenje do pola". Pri tome se štedi vodu, energiju i vrijeme. U odjeljak za prašak stavite nešto manje sredstva za pranje od one količine koja je preporučena kod potpuno napunjene perilice.



### Jako sušenje \*

Povišena temperatura tijekom davanja sjaja te produžena faza sušenja omogućavaju da se također i plastični dijelovi bolje osuše. Potrošak energije je lako povišen.

## Perilica posudja

### Programski podaci

Podatke o programu (upotrebne vrijednosti) naći ćete u kratkoj uputi. Odnose se na normalne uvjete te namještenu vrijednost tvrdoće vode 2. Razni utjecajni čimbenici kao npr. temperatura vode ili tlak u cjevovodu mogu dovesti do odstupanja.





### Aquasensor (osjetnik za vodu) \*

\* ovisno o modelu

Aquasensor je optička mjerna naprava (svjetlosna medja) koja mjeri zamućenost vode za pranje.

Primjenjivanje Aquasensor-a ovisno je o programu. Ako je Aquasensor aktivan, "čistu" se sapunicu može preuzeti u slijedeće pranje te smanjiti potrošak vode za 3 - 6 litara. Ukoliko je zaprljanost veća, voda će biti izcrpljena i nadomještena svježom. U automatskim programima se temperatura i trajanje programa naknadno uskladjuju sa stupnjem nečistoće.

### Uključivanje stroja

- Potpuno otvorite slavinu.
- Zatvorite vrata stroja.
- Uključiti sklopku  za UKLJUČIVANJE/ISKLUČIVANJE. Pokazivanje pranja  žmiga.
- Birač programa  okrenuti na željeni program.
- Pritisnuti tipku START . Pokazivanje pranja  svijetli. Tijek programa se pokreće.

## Predizbor vremena \*

\* ovisno o modelu

Pokretanje programa možete odgoditi za 3, 6 ili 9 sati.

- Isključiti sklopku **[1]** za UKLJUČIVANJE/ISKLJUČIVANJE.
- Tipku za biranje vremena unaprijed **[5]** pritisnuti dokle odgovarajuće pokazivanje 3h, 6h ili 9h ne počne svijetliti.
- Pritisnuti tipku START **[4]**, unaprijed izabrano vrijeme je aktivirano.
- Radi brisanja unaprijed izabranog vremena tipku za biranje vremena unaprijed **[5]** pritisnuti dokle niti jedno pokazivanje 3h, 6h ili 9h više ne svijetli. Sve do početka odvijanja programa možete prema naodjenju mijenjati izbor programa.

## Svršetak programa

Program je završen kada svijetli pokazivanje završetka **[10]**.

## Upozornění

Kako bi se uštedjela energija, perilica posudja automatski se isključuje 2 minute nakon svršetka programa.

## Isključiti stroj

Kratko vrijeme nakon završetka programa:

- Isključiti sklopku **[1]** za UKLJUČIVANJE/ISKLJUČIVANJE.
- Zatvoriti pipac za vodu (otpada kod Aqua-Stop).
- Nakon hladjenja izvaditi posudje.



## Upozorenje

Po završetku programa pranja, prilikom vadjenja posudja molimo Vas da vrata perilice sasvim otvorite, a ne samo djelimično. Vodena para bi eventualno mogla oštetiti osjetljive radne ploče.

## Prekidanje programa

- Isključiti sklopku **[1]** za UKLJUČIVANJE/ISKLJUČIVANJE. Pokazne svjetiljke se gase. Program ostaje pohranjen. Ukoliko pri priključenoj toploj vodi ili zagrijanom stroju budu otvorena vrata stroja, prvo na nekoliko minuta prisloniti vrata i tada ih zatvoriti. U suprotnom se uslijed ekspanzije (pretlak) vrata aparata mogu naglo otvoriti ili izaći voda iz aparata.
- Radi nastavka programa sklopku za UKLJUČIVANJE/ISKLJUČIVANJE **[1]** ponovno uključiti.

## Prekidanje programa (Reset)

- Tipku START **[4]** pritisnuti oko 3 sek. Pokazivanje završetka **[10]** svijetli.
- Preostalo vrijeme programa potrajat će oko 1 minutu. Isključiti sklopku **[1]** za UKLJUČIVANJE/ISKLJUČIVANJE.

## Mijenjanje programa

Nakon pritiska na tipku START **[4]** promjena programa nije moguća.

Promjena programa je moguća samo preko prekida programa (Reset).



## Pojačano sušenje

Pri ispiranju stroj radi na povišenoj temperaturi kako bi se dobio bolji učinak sušenja. Trajanje programa se pri tome može neznatno povećati. (Paziti na osjetljive dijelove posudja!)

- Zatvorite vrata stroja.
- Uključiti sklopku **[1]** za UKLJUČIVANJE/ISKLUČIVANJE. Pokazivanje pranja **[11]** žmigati.
- Tipku START **[4]** pritisnuti te držati pritisnutom.
- Birač programa **[3]** okretati dokle pokazivanje "Provjeriti dovod vode" **[9]** ne počne žmigati.
- Otpustite tipku.

### Da biste promijenili podešeno:

- Okretanjem birača programa **[3]** intenzivno sušenje možete uključiti (pokazivanje završetka **[10]** svijetli) ili isključiti (pokazivanje završetka **[10]** ne svijetli).
- Pritisnuti tipku START **[4]**. Namještanje je memorirano.

## Održavanje i njega

Redovita kontrola i održavanje vašeg aparata pomaže da se izbjegnju pogreške. Ovo štedi novac i uzrujavanje.

### Ukupno stanje stroja

- Provjeriti da li na prskalici postoje naslage masnoće i vapnenca.
- Ako nadjete takove naslage, tada:
- pregradak sredstva za pranje posudja napuniti sredstvom za pranje. Pokrenuti stroj bez posudja u programu s najvišom temperaturom pranja.

Za čišćenje stroja rabiti isključivo posebna sredstva za pranje/čišćenje koja su prikladna za perilice posudja.

- Brtvu na vratima redovito brisati vlažnom krpom.

Nikada ne rabite za čišćenje Vaše perilice posudja stroj koji čisti pomoću pare.

Proizvodjač u tom slučaju ne odgovara za eventualno nastala oštećenja.

Redovito brišite prednju stranu aparata i ploču lako ovlaženom krpom; dovoljni su voda i malo deterdženta za pranje. Izbjegavajte spužve sa hrapavom površinom i abrazivna sredstva za čišćenje, i jedno i drugo bi moglo dovesti do grebanja površina.

Kod aparata od plemenitoga čelika: Izbjegavajte spužvaste krpe ili ih prije prve uporabe više puta temeljito isperite da bi se izbjegla korozija.



### Upozorenje

Nikada ne upotrebljavati ostala sredstva za čišćenje u kućanstvu koja sadrže klor! Opasno po zdravlje!

### Specijalna sol i ispirać

- Provjeriti pokazivače za dodavanje **[8]** i **[7]**. Po potrebi dodati sol i/ili ispirać.

## Mrežice

Sita [26] odvajaju grubu nečistoću u sapunici od pumpe. Ova nečistoća može povremeno začeptiti sita.

Sustav sita se sastoji od jednog sita sa velikim otvorima, jednog ravnog sita sa malim otvorima i jednog mikrosita.

- Nakon svakog pranja provjeriti mrežice (nemaju li naslage ostataka hrane).
- Filtracioni cilindar odvijčati kako je pokazano na slici i izvaditi sustav sita.

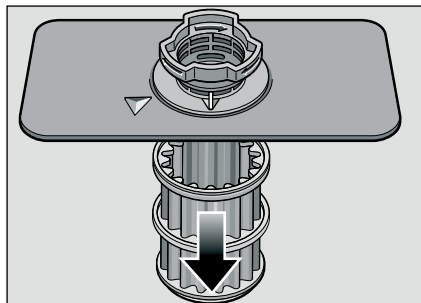
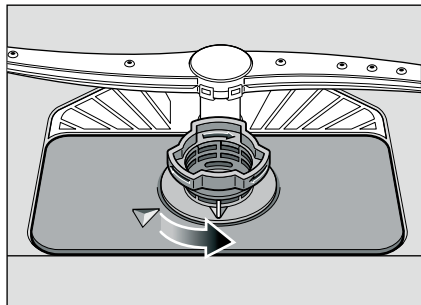

- Moguće ostatke ukloniti te sita očistiti pod mlazom tekuće vode.
- Sustav sita ponovno ugraditi obrnutim redoslijedom i obratiti pozornost na to da strelice za obilježavanje nakon zatvaranja stoje jedna naspram druge.

## Ručice za prskanje

Vapnenac i nečistoća iz sapunice mogu blokirati sapnice i ležajeve prskalice [23] i [24].

- Izlazne sapnice prskalice provjeriti jesu li začepljene.
- Odvrnuti gornje prskalice [23] (1/4 okretaja).

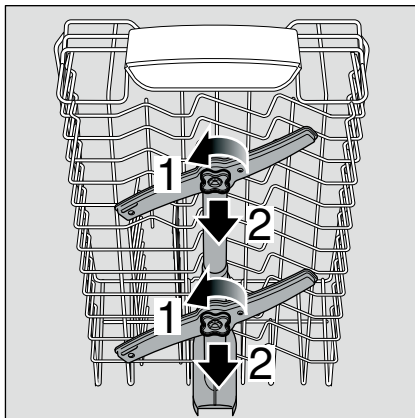

- Donju prskalicu [24] skinuti na gore.

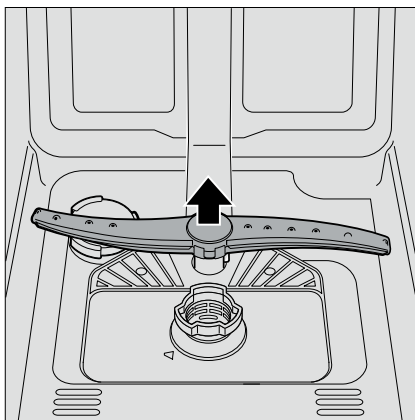

- Ručice za prskanje očistiti tekućom vodom.
- Ponovno umetnuti ručice za prskanje i čvrsto ih zavrnuti.

## Sami otklonite smetnje

Na osnovu iskustva možete mnoge smetnje, koje nastaju u svakodnevnom radu, sami otkloniti. Ovo štedi troškove i omogućava da je stroj ubrzo ponovno na raspolaganju. U slijedećem pregledu ćete naći moguće uzroke za pogrešno funkcioniranje te korisne naputke za njihovo otklanjanje.

### Upozornění

Ako stroj tijekom pranja posudja iz nepoznatih razloga stane ili se uopće ne pokrene provedite funkcijski program prekidanja (Reset).

(Vidi poglavlje "Pranje posudja")



### Upozorenje

Mislite na to: Popravke smiju provoditi samo stručnjaci. Bude li neophodna zamjena nekog dijela stroja, pazite da bude zamijenjen isključivo originalnim rezervnim dijelom. Nestručno obavljeni popravci i primjena rezervnih dijelova koji nisu originalni mogu biti uzrokom znatnih šteta, kao i opasnosti za korisnika.

### Crpka za otpadnu vodu

Krupni ostaci hrane ili strani objekti koje sito ne uspije zadržati mogu blokirati crpku za otpadnu vodu. Stoga će se voda od ispiranja zadržati na mrežici sita.

U tom slučaju:

- Stroj prvo temeljito odvojiti od električne strujne mreže.
- Gornju [20] i donju košaru [28] izvaditi.
- Izvaditi mrežice [26].
- Iscrpsti vodu, po potrebi se poslužiti spužvom.

- Bijelu pokrivnu ploču crpke (kao na crtežu) podići uz pomoć kakve žlice. Pokrivnu ploču uhvatiti za steg i ukoso je podići prema unutra. Pokrivnu ploču potpuno izvaditi.

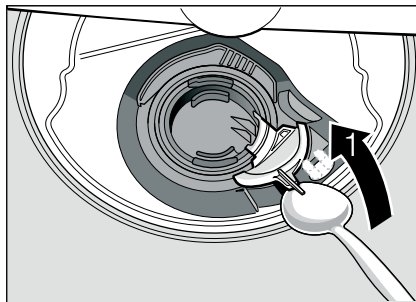

- Provjeriti ima li stranih objekata na krilnom vodomjeru i u slučaju potrebe dotične ukloniti.
- Pokrivnu ploču vratiti u početni položaj i pritisnuti je nadolje da bi ušla u svoje ležište (klik).

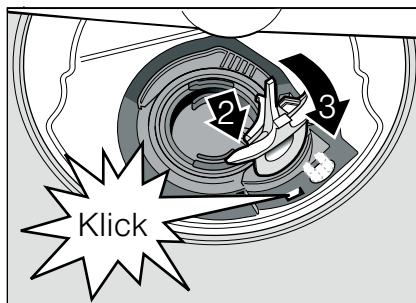

- Sita ugraditi.
- Ponovno umetnuti košare.

### ... kod uključivanja

#### Aparat se ne pokreće.

- Osigurač u kući nije u redu.
- Utikač aparata nije utaknut.
- Vrata aparata nisu dobro zatvorena.

## ... na aparatu

### Donja prskalica se teško okreće.

- Prskalica blokira.

### Vrata se teško otvaraju. \*

- Osigurač za djecu je aktiviran. Uputa za deaktiviranje nalazi se pozadi na omotu.

\* ovisno o modelu

### Vrata se teško zatvaraju.

- Brava na vratima je iskočila. Radi vraćanja u položaj zatvoriti vrata pojačanim pritiskom.

### Poklopac komore za sredstvo za pranje ne može se zatvoriti.

- Komora za sredstvo za pranje je prepunjena ili je mehanizam blokiran slijepjenim ostacima sredstva za pranje.

### Ostaci sredstva za pranje u komori za sredstvo za pranje.

- Komora je prilikom punjenja bila vlažna.

### Display "Provjera dovoda vode" 9 svijetli.

- Pipac za vodu je zatvoren.
- Dovod vode privremeno prekinut.
- Dovodno crijevo je savijeno.
- Sito na dovodu vode začepljeno.
  - Isključiti aparat i izvući utikač aparata.
  - Zavrnuti pipac za vodu.
  - Očistiti sito u dovodnom crijevu.

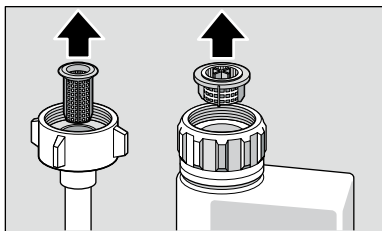

- Ponovno uspostaviti opskrbu strujom.
- Otvoriti slavinu za vodu.
- Uključite stroj.
- Po završetku programa voda se zadržava u stroju.
  - Crijevo za otpadnu vodu je začepljeno ili savijeno.

- Pumpa za otpadnu vodu blokirana, poklopac pumpe za otpadnu vodu nije učvršćen (vidjeti Pumpa za otpadnu vodu).
- Sita su začepljena.
- Program još nije završen. Sačekati kraj programa ili provesti funkciju "Reset".

### Pokazivanje "Provjeriti dovod vode" 9 brzo žmigaja.

- Voda u sigurnosnom sustavu.
  - Isključiti aparat i izvući utikač aparata.
  - Zavrnuti pipac za vodu.
  - Pozvati službu održavanja.

### Pokazivanje punjenja za sol 8 i/ili sredstvo za davanje sjaja 7 ne svijetli.

- Pokazivanje/pokazivanja punjenja su isključena.
- Ima dovoljno soli/sredstva za davanje sjaja.

### Pokazivanje punjenja specijalne soli 8 svijetli.

- Nedostaje sol. Dodati sol.
- Osjetilo ne prepoznaje tablete soli. Upotrijebiti drugu specijalnu sol.

## ... prilikom pranja

### Neobična pojava pjene

- Deterđent za ručno pranje u posudi za zalihe sredstva za davanje sjaja. Proliveno sredstvo za davanje sjaja dovodi do prekomjernog nastanka pjene, stoga ga valja ukloniti pomoću krpe.

### Aparat se zaustavlja tijekom pranja.

- Prekinut dovod struje.
- Dovod vode privremeno prekinut.

### Šum ventila za punjenje u vidu udaranja

- Uzrok je u načinu kako su položene vodovodne cijevi i ostaje bez utjecaja na funkciju stroja. Nema pomoći.

### Šum u vidu udaranja/klopanja prilikom pranja

- Prskalica udara o dijelove posudja.
- Dijelovi posudja nisu dobro raspoređeni.

## ... na posudju

### Ostaci hrane na posudju.

- Posudje je previše tijesno rasporedjeno, košara za posudje prepunjena.
- Premalo sredstva za pranje posudja.
- Preslab program pranja.
- Okretanje prskalice spriječeno.
- Začepljena sapnica prskalice.
- Sita su začepljena.
- Sita pogrešno umetnuta.
- Pumpa za otpadnu vodu blokirana.
- Gornja košara desno i lijevo nije namještena na istu visinu.

### Ostaci čaja ili rumenila za usne nisu posve uklonjeni.

- Sredstvo za pranje ima premali učinak bijeljenja.
- Preniska temperatura pranja.
- Premalo/nepodesno sredstvo za pranje.

### Bijele mrlje na posudju/čase ostaju mlječno mutne.

Pri primjeni sredstva za pranje koje ne sadržava fosfate može lakše doći do stvaranja bijelih nakupina na posudju i stijenjkama spremnika.

- Premalo/nepodesno sredstvo za pranje.
- Izabran preslab program.
- Nema/premalo sredstva za davanje sjaja.
- Nema/premalo specijalne soli.
- Uredjaj za umekšavanje vode namješten na pogrešnu vrijednost.
- Zatvarač posude za sol nije zatvoren.

Obratite se proizvođaču sredstva za pranje, osobito ako:

- je posudje jako vlažno nakon svršetka programa;
- se stvaraju mrlje od kamenca.

### Neprozirne čase s promijenjenom bojom, talog se ne može oprati.

- Nepodesno sredstvo za pranje.
- Čase nisu otporne za pranje u stroju.

### Pruge na čašama i priboru za objedovanje, čase s metalnim izgledom.

- Previše sredstva za davanje sjaja.

### Promjena boje na plastičnim dijelovima.

- Premalo/nepodesno sredstvo za pranje.
- Izabran preslab program.

### Tragovi rdje na priboru za objedovanje.

- Pribor za jelo nije otporan na hrdju.
- Sadržaj soli u sapunici previsok, jer zatvarač posude za sol nije čvrsto zatvoren ili se tijekom punjenja soli sol prosula.

### Posudje nije suho.

- Vrata aparata su prerano otvorena i posudje prerano izvadjeno.
- Izabran program bez sušenja.
- Premalo/neprikladno sredstvo za davanje sjaja.
- Aktivirati intenzivno sušenje.
- Rabljeno kombinirano sredstvo za pranje ima loš učinak sušenja. Rabiti sredstvo za davanje sjaja (namještanje vidjeti u poglavlju Sredstvo za davanje sjaja).

## Služba održavanja

Ako vam ne bi uspjelo otkloniti smetnju, obratite se vašoj službi održavanja. Podatke za vezu s najbližom službom održavanja ćete naći na poledjini ove upute za uporabu ili u priloženom popisu službi održavanja. Pri pozivu navedite broj aparata (E-Nr. = 1) i FD-broj (FD = 2), koje ćete naći na pločici s oznakom tipa [32] na vratima aparata.

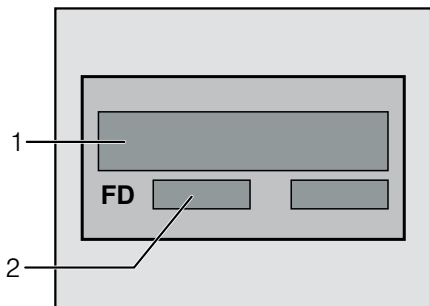

**Imajte povjerenja u mjerodavnost proizvođača.** Obratite nam se. Tako ćete biti sigurni da će popravak provesti školovani uslužni tehničari koji raspolažu originalnim pričuvnim dijelovima za vaše kućanske aparate.

## Instalacija

Za uredan rad stroj za pranje posudja mora biti stručno priključen. Podaci o dovodu i odvodu kao i električne priključne vrijednosti moraju odgovarati traženim kriterijima, koji su utvrđeni u slijedećim stavkama odn. u uputi za montažu.

Pridržavajte se pri montaži redoslijeda radnih koraka:

- Provjera pri dopremi
- Postavljanje
- Priključak za otpadnu vodu
- Priključak za svježvu vodu
- Električni priključak

## Sigurnosni napuci

- Poduzmite postavljanje i priključenje prema uputi za instalaciju i montažu.
- Pri instalaciji stroj za pranje posudja mora biti odvojen od mreže.
- Uvjerite se da je sustav uzemljenja kućne električne instalacije instaliran sukladno propisima.
- Uvjeti električnog priključenja moraju se podudarati s podacima na pločici sa oznakom tipa [32] stroja za pranje posudja.
- Ako se priključni mrežni vod ovog aparata ošteti, mora ga se zamijeniti zasebnim priključnim vodom.  
Da bi se izbjeglo opasnosti, smije ga zamijeniti samo služba održavanja.
- Ako stroj za pranje posudja valja ugraditi u visoki ormar, isti se mora propisno učvrstiti.
- Aparate koji se ugrađuju ispod drugih elemenata ili koji se mogu integrirati ugraditi samo ispod neprekidnih radnih ploča koje su vijcima spojene za susjedne ormare da bi se osigurala stabilnost.
- Ne instalirajte aparat u blizini izvora topline (grijala, toplinski akumulatori, peći ili druge aparate koji proizvode toplinu) niti ga ugradite ispod polja za kuhanje.

- Nakon postavljanja aparata utikač mora biti slobodno pristupačan. (vidjeti Električni priključak)
- Kod nekih modela:  
Plastično kućište na priključku za vodu sadrži električni ventil, u dovodnom crijevu se nalaze priključni vodovi. Ne presjecajte ovo crijevo, plastično kućište ne potapajte u vodu.



### Upozorenje

Ako aparat ne stoji u udubini, te je bočna stijena pristupačna, područje okova na vratima iz sigurnosnih razloga mora biti sa strane zaštićeno (opasnost od ozljede). Zaštitne poklopce ćete dobiti kao poseban pribor u službi održavanja ili u specijaliziranoj trgovini.

### Doprema

Vaš stroj za pranje posudja je u tvornici temeljito ispitan je li besprijeorno funkcionira. Pri tom su zaostale male mrlje od vode. One iščezavaju nakon prvog pranja.

### Tehnički podaci

#### Težina:

maks. 45 kg

#### Napon:

220–240 V, 50 Hz ili 60 Hz

#### Priključna vrijednost:

2,0–2,4 kW

#### Zaštita:

10/16 A

#### Tlak vode:

najmanje 0,05 MPa (0,5 bara), maksimalno 1 MPa (10 bara). Kod većeg tlaka vode: Postaviti na ulazu ventil za sniženje tlaka.

#### Dovodna količina:

minimalno 10 litara/minut.

#### Temperatura vode:

hladna voda; kod tople vode maks. temp. 60 °C.

### Postavljanje

Potrebne ugradbene dimenzije preuzeti iz uputstva za montažu. Aparat postaviti u horizontalni položaj s pomoću nožica koje se mogu podešavati. Pri tom obratiti pozornost na stabilnost.

- Aparati ugradjeni ispod drugih elemenata i integrirani aparati, koji se naknadno postavljaju kao stajaći aparati, moraju se osigurati od prevrtanja, npr. pomoću vijaka u stijeni ili ugradnjom ispod neprekidne radne ploče koja je vijcima spojena za susjedne ormare.
- Aparat se bez daljnjeg može ugraditi između drvenih ili plastičnih stijena u kuhinjski niz.

### Priključak za otpadnu vodu

- Potrebne radne korake preuzeti iz upute za montažu, po potrebi montirati sifon sa odvodnim cijevnim nastavkom.
- Crijevo za otpadnu vodu priključiti pomoću priloženih dijelova na odvodni cijevni nastavak sifona.  
Obratite pozornost na to da odvodno crijevo ne bude slomljeno, zgnječeno ili zapleteno i da zapušač u odvodu ne sprečava otjecanje otpadne vode!

### Priključak za svježu vodu

- Priključak za svježu vodu priključiti sukladno uputi za montažu pomoću priloženih dijelova na pipac za vodu.  
Obratite pozornost da priključak za svježu vodu ne bude slomljen, prignječen ili zapleten.
- Pri zamjeni aparata mora se uvijek koristiti novo dovodno crijevo za vodu.

#### Tlak vode:

najmanje 0,05 MPa (0,5 bara), maksimalno 1 MPa (10 bara). Kod većeg tlaka vode: Postaviti na ulazu ventil za sniženje tlaka.



#### Dovodna količina:

minimalno 10 litara/minut.

#### Temperatura vode:

prednost ima hladna voda; kod tople vode maks. temp. 60 °C.

## Električni priključak

- Aparat priključiti samo na izmjenični napon u području od 220 V do 240 V i 50 Hz ili 60 Hz preko propisno instalirane utičnice sa zaštitnim vodom. Potrebnu zaštitu vidjeti na pločici s oznakom tipa .
- Utičnica mora biti blizu aparata i takodjer nakon ugradnje slobodno pristupačna.  
Ako utikač nije nakon ugradnje slobodno pristupačan, mora radi ispunjenja važećih sigurnosnih propisa sa strane instalacije postojati razdvojni uređaj za sve polove s kontaktnim otvorom od najmanje 3 mm.
- Izmjene na priključku smiju provoditi samo stručnjaci.
- Produžetak kabela za priključenje na mrežu smije se nabaviti samo preko službe održavanja.
- Kod uporabe zaštitne strujne sklopke smije se koristiti samo tip s oznakom . Samo ovo jamči ispunjenje propisa koji sada vrijede.
- Aparat je opremljen sustavom za zaštitu od vode. Obratite pozornost da aparat funkcionira **samo** s priključenom opskrbom električnom strujom.

## Demontaža







Pridržavajte se i ovdje redosljeda radnih koraka.

- Aparat odvojiti od električne mreže.
- Zavrnuti dovod vode.
- Odvojiti priključak za otpadnu vodu te priključak za svježju vodu.
- Odvrnuti vijke za učvršćenje za namještaj.
- Demontirati donji zaklopac ako ga ima.
- Izvući aparat i pri tom vući crijevo pažljivo za njim.

## Transport

Stroj za pranje posudja isprazniti te osigurati neučvršćene dijelove.

### Stroj treba biti ispraznjen sljedećim koracima:

- Otvoriti slavinu za vodu.
- Zatvorite vrata stroja.
- Uključiti sklopku  za UKLJUČIVANJE/ISKLUČIVANJE.
- Izabrati program sa najvišom temperaturom.
- Pritisnuti tipku START .
- Tijek programa se pokreće.
- Nakon oko 4 minute tipku START  pritisniti dokle se pokazivanje pranja  ne ugasi.  
Nakon oko 1 min. svijetli pokazivanje završetka .
- Aparat isključiti  te zatvoriti pipac za vodu.

Aparat transportovati samo u uspravnom položaju.

(Da preostala voda ne bi dospjela u upravljanje strojem te dovela do pogrešnog tijeka programa.)

## Zaštita od smrzavice

Ako aparat stoji u prostoru u kojem postoji opasnost od smrzavice (npr. kuća za odmor), tada se aparat mora potpuno isprazniti (vidjeti Prijevoz).

- Zatvoriti pipac za vodu, odvojiti dovodno crijevo i pustiti da isteče.



## Zbrinjavanje

Kako ambalaža novih aparata tako i stari aparati sadrže vrijedne sirovine i materijale koje se može ponovno iskoristiti.

Molimo vas da pojedine dijelove zbrinete na otpad odvojene po vrstama.

O aktualnim načinima zbrinjavanja na otpad informirajte se kod vašeg stručnog prodavača ili u vašoj općinskoj odn. gradskoj upravi.

### Ambalaža

Svi plastični dijelovi aparata su obilježeni internacionalno standardiziranim kraticama (npr. >PS< polistirol). Na taj je način kod zbrinjavanja aparata na otpad omogućeno odvajanje plastičnog otpada po vrstama.

Pridržavajte se sigurnosnih naputaka pod "Pri dopremi".

### Stari aparati

Pridržavajte se sigurnosnih naputaka pod "Pri zbrinjavanju na otpad".



Ovaj je aparat obilježen sukladno europskoj smjernici 2002/96/EC o starim električnim i elektroničnim aparatima (waste electrical and electronic equipment – WEEE). Smjernica zadaje okvir za povraćaj i ponovno iskorištenje starih aparata koji vrijedi diljem EU.



## Zaštita djece (Zaključavanje vrata) \*

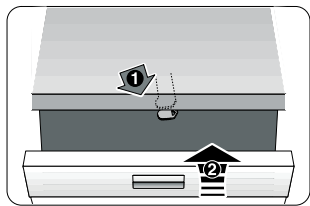

40

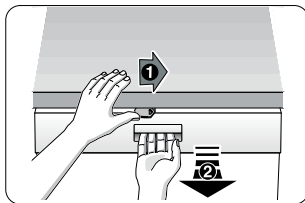

41

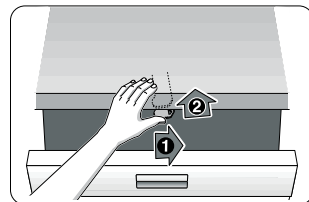

42

- 40 Uključiti zaštitu djece.
- 41 Vrata otvoriti s uključenom zaštitom djece.
- 42 Isključiti zaštitu djece.

Vrata na aparatu uvijek posve zatvorite kada napuštate aparat. Samo tako možete svoju djecu zaštititi od mogućih opasnosti.

## Glava za prskanje limova za pečenje \*

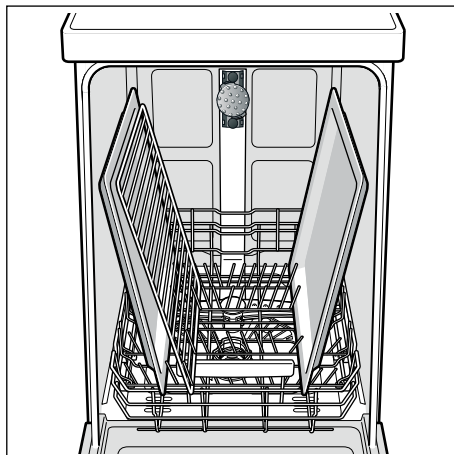
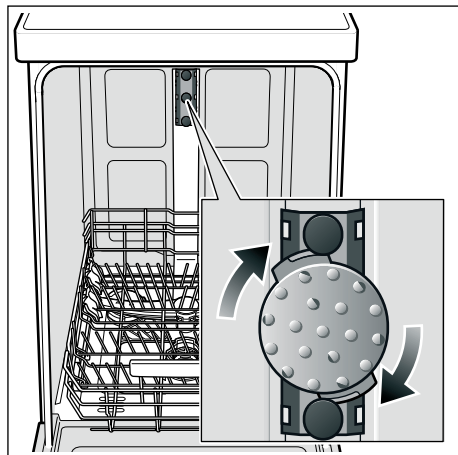

Velike limove ili rešetke, kao i tanjuri promjera većeg od 30 cm (gurmanski i servirni tanjuri, tanjuri za tjesteninu i sl.) možete čistiti pomoću glave za prskanje limova za pečenje. U tu svrhu izvadite gornju košaru te umetnite glavu za prskanje na način kako je prikazano na crtežu.

Da bi mlaz iz prskalice mogao dosegnuti sve dijelove, poredajte limove kako je prikazano na slici (maks. 2 lima za pečenje i 2 rešetke).

Perilica uvijek treba raditi sa gornjom košarom ili glavom za prskanje limova za pečenje!

\* kod nekih modela

Dodatno na jamstvene obveze prodavača na osnovi ugovora o kupnji i dodatno na naše jamstvo za aparat preuzimamo odštetu pod slijedećim uvjetima:

1. Ukoliko bi uslijed pogreške na našem AquaStop-sustavu došlo do štete koju je prouzročila voda nadoknadujemo štetu privatnih korisnika.  
Da bi se jamčila zaštita od vode, aparat mora biti priključen na električnu mrežu.
2. Ova jamstvena obveza vrijedi za trajanja aparata.
3. Preuvjet za pravo na jamstvo je da je aparat sa AquaStop stručno postavljen i priključen sukladno našoj uputi.  
Ovo obuhvaća takodjer i stručno montiran AquaStop-produžetak (originalni pribor). Naše jamstvo se ne odnosi na neispravne dovode ili armature do AquaStop-priključka na pipcu za vodu.
4. Aparat sa AquaStop načelno ne morate nadgledati tijekom rada odn. osigurati nakon toga zatvaranjem pipca za vodu.  
Ali u slučaju duljeg izbivanja iz stana, npr. tijekom višetjednog dopusta, valja zatvoriti pipac za vodu.

Podatke za vezu za sve zemlje ćete naći u priloženom popisu službi održavanja.

Robert Bosch Hausgeräte GmbH  
Carl-Wery-Straße 34  
81739 München  
Germany  
[www.bosch-home.com](http://www.bosch-home.com)



**9000595895** hr (9104) 440EA-