

SIEMENS



**כיריים גז דגם
EC645HB90Y
EC645HB80Y**

- הוראות התקנה והפעלה -



תחנות שרות ברחבי הארץ

08-9777222	טל: שרות CSB, המלאכה 1, א.ת. צפוני, לוד	מרכז
04-8477111	טל: שרות CSB, שד' ההסתדרות 224, חיפה	חיפה והצפון
08-9777200	טל: שרות CSB, יאיר 18, באר-שבע	דרום
08-6335311	טל: שרות ששון, הבנאי 56, אילת	
08-6403000	טל: שרות אקספרס, אזור התעשייה החדש, אילת	
02-6403000	טל: אלרם, הסדנא 7, תלפיות, ירושלים	חושלים

מוקד שרות טלפוני ארצי - *2220

SIEMENS

לקוחות נכבדים,

הננו מברכים אתכם עם הצטרפותכם למשפחת הכשי כיריים גז של חברת **סימנס**.

הוראות הפעלה והתקנה אלה נועדו להסביר ולהנחות כיצד מפעילים ציוד חדיש ומשוכלל זה לקבלת התוצאות הטובות ביותר.

אנו משוכנעים, כי רכשתם מוצר מהימן ומושלם ומקווים שהכיריים יפעלו לשביעות רצונכם.

שימו לב: הקפידו לקבל תעודת אחריות מקורית של **B/S/H/**.

הערה!

חוברת זו מתורגמת מלועזית והיא מתאימה למספר רב של דגמים שלא בהכרח משווקים בארץ.

תוכן עניינים

4.....	הוראות התקנה
8.....	הוראות בטיחות
8.....	לפני התקנה
9.....	הכנת ארון המטבח
9.....	התקנת הכיריים
9.....	הסרת הכיריים
9.....	חיבור הגז
10.....	חיבור לחשמל
10.....	שינוי סוג הגז
11.....	הוראות הפעלה
11.....	אמצעי זהירות בטיחותיים
13.....	הכיריים החדשים שלכם
14.....	הפעלת המבערים
15.....	הדלקה ידנית
15.....	הדלקה אוטומטית
15.....	מנגנון בטיחות
15.....	כיבוי מבער
16.....	עוצמות חום
16.....	התראות
17.....	סירים מתאימים
18.....	אבזרים
19.....	המלצות לבישול
19.....	אמצעי זהירות בזמן השימוש
20.....	ניקוי ותחזוקה
20.....	ניקוי
20.....	מוצרים שאינם מתאימים
20.....	תחזוקה
21.....	תקלות
22.....	שרת
22.....	כיריים משומשים וחומרי אריזה

הוראות התקנה

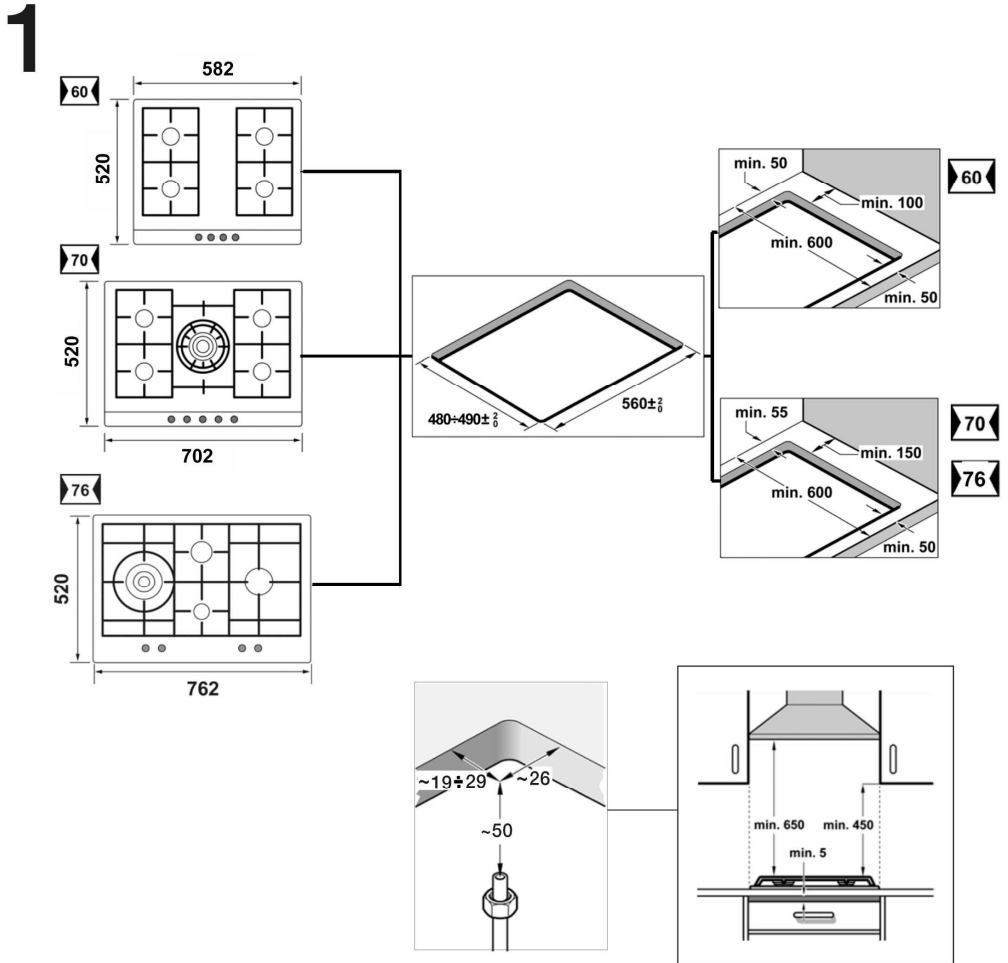

2

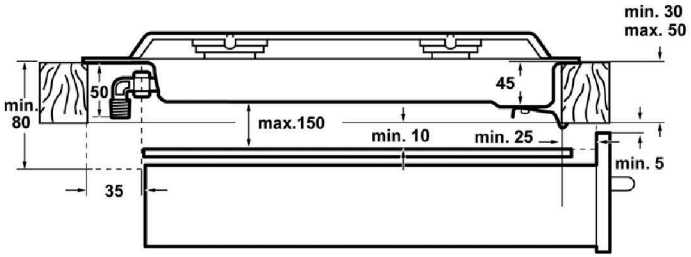

3

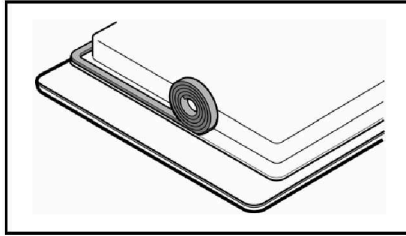

4

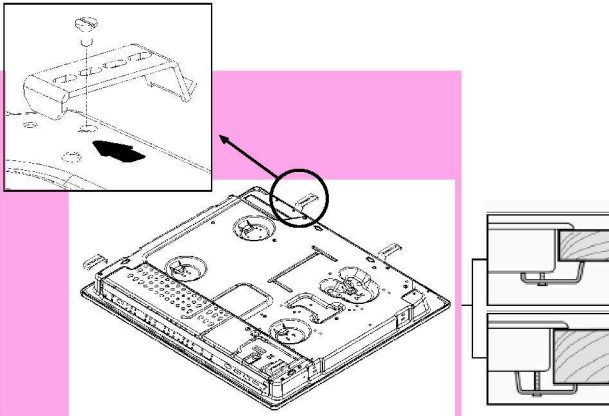

5

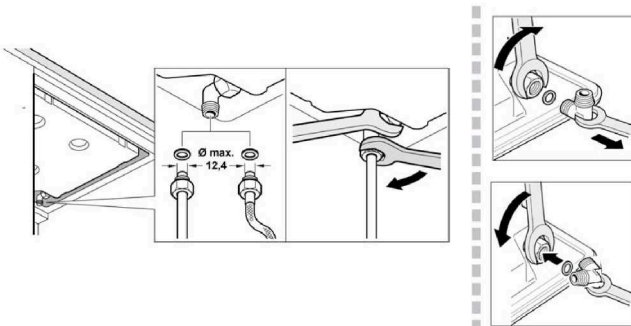

5a

6

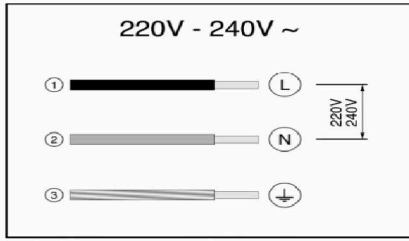

7

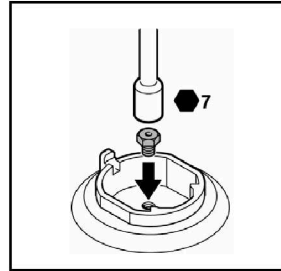
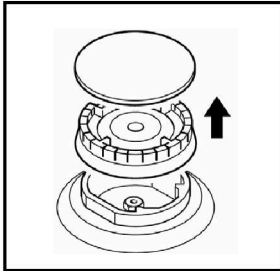

7a

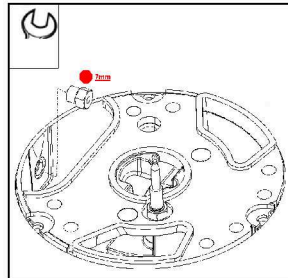
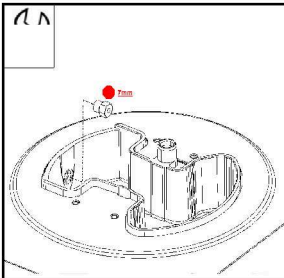
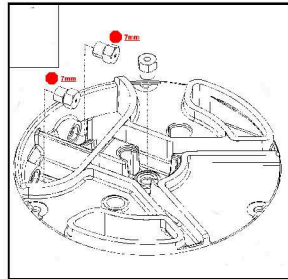
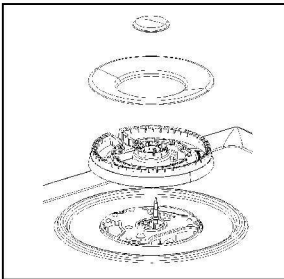

8

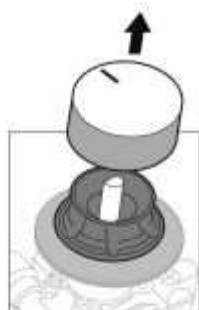

8 a

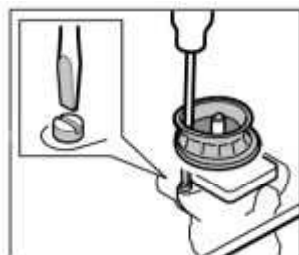

9

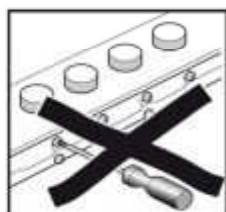
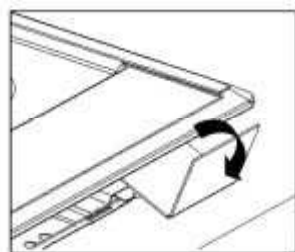
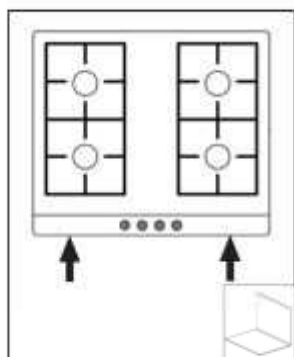

לפני התקנת הכיריים או השימוש בהם, קראו בעיון הוראות הפעלה אלה. התמונות בעמודים הקודמים הן לצורך הכוונה בלבד. לא תחול על היצרן ו/או היבואן חבות כלשהי בגין נזקים שייגרמו עקב התקנה ו/או שימוש בכיריים שלא בהתאם להוראות אלה.

הוראות בטיחות

ההרכבה, ההתקנה וההפעלה הראשונית ותיקון הכיריים יעשו רק על ידי מתקין גז מוסמך מטעם משרד העבודה.

כל התקנה, וויסות והתאמה לסוגים אחרים של גז, חייבים להתבצע על ידי טכנאי שרות מוסמך, בהתאם לתקנות, ולתקנים הקיימים ובהתאם למפרטים של חברת החשמל וספקי הגז. להתאמת הכיריים לסוגים אחרים של גז, פנו לתחנת שרות רשימת תחנות השרות מפורטת על הכריכה האחורית של חוברת זו. לפני תחילת ההתקנה, הפסיקו את אספקת הגז והחשמל לכיריים.

כיריים אלו מיועדים לשימוש ביתי בלבד. לא ניתן להתקין כיריים אלו על יכטה או בקרוון. לפני התקנה, וודאו שנתוני חלוקת הגז המקומיים (סוג הגז ולחץ) תואמים לוויסות הנוכחי של הכיריים (ראו טבלה 1). הוויסות הנוכחי של הכיריים רשום על תווית המפרטים שלהם. ניתן להתקין את הכיריים במקום מאורר היטב בלבד בהתאם לתקנות ולמפרטי האוורור. אין לחבר את הכיריים למתקן פינוי של גזי בעירה.

הצמידו את כבל החשמל לכיריים כדי למנוע ממנו מגע עם חלקים חמים של תנור או הכיריים. חברו כיריים עם אספקת חשמל לשקע חשמל מוארק היטב בלבד.

אל תטפלו בחלקים פנימיים של הכיריים. במידת הצורך התקשרו לתחנת השרות הקרובה.

לפני התקנה

כיריים אלו מסווגים ברמה 3 לפי תקנה EN 30-1-1 של האיחוד האירופי אודות מכשירי גז: מכשירים משולבים.

ארונות המטבח הסמוכים לכיריים חייבים להיות עשויים מחומרים שאינם מתלקחים.

ציפוי הארונות הללו והדבק בו מודבקים חייבים להיות עמידים בחום.

לא ניתן להתקין כיריים אלו מעל מקרר, מכונת כביסה, מדיח כלים וכו'.

כדי להתקין את הכיריים מעל תנור, חובה שיהיה לתנור אוורור מאולץ.

בדקו את מידות התנור בחוברת הוראות ההתקנה שלו.

במקרים בהם הנכם מתקינים גם קולט אדים, הקפידו על הוראות ההתקנה שלו ושמרו תמיד על מרווח אנכי של 650 מ"מ מהכיריים.

הכנת ארון המטבח

(איורים 1-2)

חתכו מגרעת במידות המתאימות במשטח העבודה.

התקינו מדף שאינו מתלקח (ממתכת או עץ לביד) 10 מ"מ מתחת לכיריים.

במשטחי עבודה מעץ, צפו את משטחי החיתוך בדבק מיוחד. דבק זה יגן עליהם מפני לחות.

התקנת הכיריים

בהתאם לדגם, אפשר שהאטם הדביק יורכב כבר בבית החרושת. במקרה זה אין להסירו בשום מקרה מכיוון שהוא מונע דליפות. במקרים בהם האטם לא הורכב בבית החרושת, הדביקו אותו בחלק התחתון של הכיריים (איור 3). כדי להרכיב את הכיריים בארון המטבח, חזקו כל אחד מהמהדקים כמתואר והניחו להם להסתובב חופשי. הכניסו את הכיריים למגרעת ומרכזו אותם. לחצו על צידי הכיריים עד שיייתמכו על ידי משטח העבודה בכל היקפם. סובבו את המהדקים וחזקו אותם עד הסוף. מיקום המהדקים תלוי בעובי משטח העבודה (איור 4).

הסרת הכיריים

נתקו את הכיריים מהחשמל וסגרו את אספקת הגז. שחררו את המהדקים והמשיכו בסדר הפוך לסדר ההרכבה.

חיבור הגז

(איור 5)

בקצה נקודת החיבור של כניסת הגז לכיריים קיים תבריג של 1/2" המאפשר:

- חיבור קבוע.
- חיבור בעזרת צינור מתכת גמיש. הכניסו את האטם האטום למים (034308) שסופק עם הכיריים בין יציאת הסעפת ואספקת הגז.

מנעו מגע בין הצינור עם חלקים נעים של ארון המטבח (כמו למשל מגירה) או גישה לכל חלל שעלול להיחסם. במקרים בהם עליכם לחבר את אספקת הגז בצורה אופקית, תוכלו לרכוש בתחנות השרות צינור בצורת L (קוד 173018) ואטם (קוד 034308).

התראה! כאשר הנכם מטפלים בחיבור כלשהו, בדקו תמיד את האטם. סכנת דליפות!
לא תחול על היצרן ו/או היבואן חבות כלשהי בגין דליפות מחיבורים שטופלו על ידי אחרים.

חיבור לחשמל

(איור 6)

וודאו שמתח החשמל עבור מערכת ההצתה האוטומטית של הכיריים תואם למערכת החשמל בביתכם. הכיריים מסופקים עם כבל חשמל ותקע המתאים לתקן הישראלי.

חברו את הכיריים לשקע חשמל מוארק היטב בלבד. במקרה של נזק לכבל החשמל, החליפו אותו באמצעות תחנת שרות מוסמכת בלבד.

שינוי סוג הגז

במקרים בהם התקנות במדינה מתירות זאת, ניתן להתאים את הכיריים לסוגים אחרים של גז (ראו בתווית המפרטים). הרכיבים הדרושים למטרה זו נמצאים בערכת המרה (בהתאם לדגם) אותה ניתן להשיג בתחנות השרות. בצעו את השלבים הבאים:

א) החלפת הפיות (איור 7-7a)

- הסירו את כיפות המבערים ואת מפזרי הלהבות.
- החליפו את הפיות בעזרת מפתח אותו ניתן להשיג בתחנות השרות (קוד 340847) (עבור מבערים כפולים או משולשים קוד 340808), ראו טבלה 2, והקפידו שהפייה לא תיפול בזמן הסרתה או הרכבתה.

הקפידו שהפיות תהיינה מהודקות היטב כדי להבטיח אטימה. במבערים אלו אין צורך בכיוון ראשוני של אוויר.

ב) כיוון הברזים

כווננו את ברזי הבקרה ללהבה המזערית.
הסירו את כפתורי הבקרה מהברזים (איור 8).
קיים אטם חיצוני. פשוט לחצו על האטם עם קצה של מברג כדי להגיע אל בורג הכוונון של הברז (איור 8a).
לעולם אל תסירו את האטם.

כווננו את טבעת הלהבה המזערית על ידי סיבוב בורג המעקף בעזרת מברג שטוח.

בהתאם לסוג הגז אליו הנכם מתאימים את הכיריים (ראו טבלה 3), בצעו את הפעולה המתאימה:

א: הדקו היטב את בורגי המעקף.

ב: שחררו את בורגי המעקף עד שזרימת הגז מהמבערים נכונה: כאשר הנכם מכוונים את כפתור הבקרה בין הלהבה המזערית ללהבה המרבית, המבער אינו כבה ולא נוצרת משיכה לאחור של הלהבה.

ג: יש להחליף את בורגי המעקף באמצעות טכנאי שרות מוסמך.

ד: אל תגעו בבורגי המעקף.

במקרים בהם לא ניתן להגיע אל בורג המעקף, פרקו את מגש האיסוף של נתזי השומנים, המורכב על משענת הכיריים בעזרת מהדק ומנגנון הרכבת הבורג. כדי להסיר את מגש איסוף נתזי השומנים, בצעו את השלבים הבאים:

- הסירו את כיפות המבערים ואת כפתורי הבקרה.

- שחררו את הברגים שעל המבערים. השתמשו בידית הפירוק 483196 אותה ניתן להשיג בתחנות השרות. כדי לשחרר את המהדקים הקדמיים, דחפו את הידית לאזור המצוין באיור 9. כדי להרכיב בחזרה את מגש איסוף נתזי השומנים, בצעו את פעולות הפירוק בסדר הפוך.

חשוב להרכיב בחזרה את כל האטמים כדי להבטיח אטימה ראויה. התקנים אלו חיוניים לפעולה תקינה של הכיריים, משום שהם מונעים כניסה של נוזלים ולכלוך לתוך הכיריים. הרכיבו בחזרה את כפתורי הבקרה. לעולם אל תסירו את צירי הברזים. במקרה של תקלה, החליפו את כל הברז.

התראה! לאחר סיום, הדביקו את המדבקה המציינת את סוג הגז החדש ליד תווית המפרטים.

הוראות הפעלה

אמצעי זהירות בטיחותיים

קראו בעיון הוראות אלה. קריאת ההוראות תאפשר לכם להשתמש בכיריים בבטיחות וביעילות.

כל הפעולות הקשורות להתקנת הכיריים, כווננם והמרתם לסוג אחר של גז חייבים להתבצע על ידי טכנאי מוסמך, תוך הקפדה על התקנות המקומיות והמפרטים של חברת החשמל והחברה שמספקת את הגז. להמרת הכיריים לסוג גז אחר מומלץ להתקשר עם תחנת השרות הקרובה.

לפני התקנת כיריים חדשים, הקפידו שיותקנו בהתאם להוראות ההתקנה דלעיל.

ניתן להתקין את הכיריים הללו רק במקום מאוורר היטב בהתאם לתקנות ולמפרטי האוורור. אין לחבר את הכיריים למתקן פינוי של גזי בעירה.

כיריים אלו מיועדים לשימוש ביתי בלבד. לא ניתן להתקין כיריים אלו על יכטה או בקרון.

המקום בו מותקנים הכיריים חייב להיות מאוורר היטב בהתאם לתקנות.

אל תחשפו את הכיריים לרוח פרצים. הרוח עלולה לכבות את הכיריים.

הכיריים עוזבים את בית החרושת כאשר הם מותאמים לסוג הגז הנהוג בישראל והמצוין על לוחית הנתונים שלהם. במקרים בהם יש להתאים את הכיריים לסוג גז אחר, קראו את הוראות ההתקנה.

אל תטפלו בחלקים פנימיים של הכיריים. במידת הצורך התקשרו לתחנת השרות הקרובה.

שמרו על חוברת זו ובמקרה של העברת הכיריים לבעלים חדשים, העבירו להם גם חוברת זו.

אל תשתמשו בכיריים אם הם פגומים. התקשרו לתחנת השרות הקרובה.

משטחי הכיריים מתחממים בזמן השימוש בהם. היזהרו כאשר הנכם משתמשים בכיריים. הרחיקו ילדים מהכיריים.

הכיריים מיועדים לבישול בלבד ולא כמערכת חימום.

שומנים המתחממים יתר על המידה עלולים להתלקח בנקל. אל תשאירו שמן או שומן להתחמם ללא השגחה. במקרה של התלקחות שמן או שומן, אל תשתמשו במים כדי לכבות אותם. סכנת כוויות! כבו את האש על ידי כיסוי הסיר במכסה וכבו את המבער.

במקרה של תקלה, נתקו את הכיריים מאספקת הגז והחשמל. לתיקון הכיריים פנו לתחנת שרות. רשימת תחנות השרות מפורטת על הכריכה האחורית של חוברת זו.

במקרים בהם אחד מכפתורי הבקרה אינו מסתובב, אל תשתמשו בכוח. פנו לתחנת השרות הקרובה לצורך תיקון או החלפה.

לעולם אל תניחו על הכיריים או על המבערים סיר שאינו יציב, הוא עלול להתהפך.

אל תנקו את הכיריים בעזרת אדים. סכנת התחשמלות!

כיריים אלו מסווגים ברמה 3 לפי תקנה EN 30-1-1 של האיחוד האירופי אודות מכשירי גז: מכשירים משולבים.

אל תאחסנו ואל תשתמשו בחומרים כימיים מאכלים, מכשירים לבישות באדים, חומרים דליקים או מוצרי שאינם מוצרי מזון מתחת או ליד הכיריים.

הכיריים אינם מיועדים לשימוש על ידי אנשים (כולל ילדים) עם מוגבלויות פיסיות או נפשיות, או על ידי אנשים חסרי ניסיון וידע, אלא אם כן הם עושים זאת תחת השגחה או לאחר שהודרכו כיצד להשתמש בהם על ידי אדם אחראי למען בטיחותם.

לעולם אל תשאירו את הכיריים ללא השגחה כאשר הם פועלים.
האיורים בחוברת זו הם להכוונה בלבד.
לא תחול על היצרן ו/או היבואן חבות כלשהי בגין נזקים שייגרמו
עקב אי-ציות לדרישות המפורטות בחוברת זו..

הכיריים החדשים שלכם



- 1 תומכי סירים
- 2 כפתורי בקרה
- 3 מבער עזר (עד 1 קילו-וואט)
- 4 מבער חצי מהיר (עד 1.75 קילו-וואט)
- 5 מבער מהיר (עד 3 קילו-וואט)
- 6 מבער כפול (עד 3.3 קילו-וואט)

טבלת צריכת אנרגיה לכיריים עם 4 מבערים

צריכת גז בלהבה מרבית (גרם לשעה)	צריכת גז חסכונית (גרם לשעה)	קוטר הסיר המומלץ (ס"מ)	קוטר (ס"מ)	מספר המבער
135	45	20-14	6.9	1
260	86	20-14	11.30	2
75	25	16-12	4.5	4
220	73	26-22	9.4	5

מקרא לזיהוי מבערים:

⊗1	⊗5
	⊗3
⊗2	⊗4
חזית המכשיר	

הפעלת המבערים

קיימים סמלים המציינים איזה מבער מופעל על ידי כל אחד מכפתורי הבקרה (איור 1).

כדי להבטיח פעולה תקינה של הכיריים, הקפידו שכל חלקי המבער ותומכי הסירים יהיו מורכבים נכון (איורים 2-3).

איור 1



איור 2



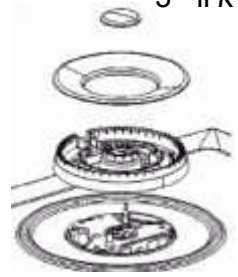

הדלקה ידנית

1. לחצו על כפתור הבקרה של המבער אותו ברצונכם להדליק וסובבו אותו נגד כיוון השעון לגודל הלהבה המבוקש.
2. השתמשו בכל סוג של מצת או להבה (מצת סיגריות, גפרורים, וכו') וקרבו אותם אל המבער.

הדלקה אוטומטית

אם הכיריים מצוידים במחולל ניצוצות (Ignition Sparker):

1. לחצו על כפתור הבקרה של המבער אותו ברצונכם להדליק וסובבו אותו נגד כיוון השעון לגודל הלהבה המרבי. כל עוד כפתור הבקרה נמצא במצב לחוץ, נוצרים ניצוצות בכל המבערים. הלהבה ניצתת (אין יותר צורך ללחוץ על כפתור הבקרה).

2. סובבו את כפתור הבקרה לגודל הלהבה המבוקש.

במקרים בהם המבער אינו ניצת, סובבו את כפתור הבקרה בחזרה למצב "כבוי" וחזרו על השלבים הנ"ל, אלא שהפעם החזיקו את כפתור הבקרה במצב לחוץ לפרק זמן ארוך יותר (עד 10 שניות).

התראה! אם לאחר 15 שניות הלהבה אינה ניצתת, כבו את המבער ופתחו חלון או דלת סמוכים. המתינו לפחות דקה לפני ניסיון נוסף להדליק את המבער.

מנגנון בטיחות

בהתאם לדגם, אפשר שהכיריים שלכם מצוידים במנגנון בטיחות (Thermocouple) המונע זרימה של גז במקרה של כיבוי מקרי של המבערים. כדי להבטיח שהמנגנון פעיל, הדליקו את המבער כרגיל ומבלי לשחרר את כפתור הבקרה, החזיקו אותו במצב לחוץ במשך 4 שניות לאחר שהלהבה ניצתה.



כיבוי מבער

סובבו את כפתור הבקרה המתאים בכיוון המתאים למצב "0".

עוצמות חום

ניתן להשתמש בכפתורי הבקרה ההדרגתיים לבקרת עוצמת החום הדרושה, מעוצמה מזערית ועד עוצמה מרבית.

כפתור הבקרה במצב "כבוי" עוצמה מרבית		כיוון
		להבה גבוהה
		להבה נמוכה

עבור מבערים כפולים, ניתן לווסת את הלהבה הפנימית והחיצונית בנפרד.
העוצמות הקיימות הן כדלקמן:



להבה פנימית וחיצונית בעוצמה מרבית.

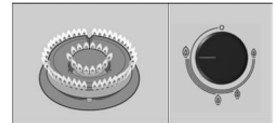

להבה חיצונית מזערית, להבה פנימית בעוצמה מרבית.

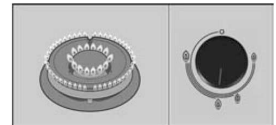

להבה פנימית בעוצמה מרבית.

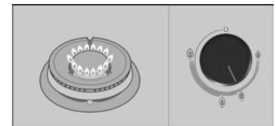

להבה פנימית בעוצמה מזערית.

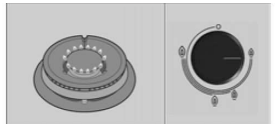

התראות

רעש של שריקה קלה בזמן שהמבער פועל הוא תופעה רגילה. כאשר משתמשים במבער בפעם הראשונה, פליטת ריחות ממנו היא תופעה רגילה; תופעה זו אינה מהווה סכנה ואין מצביעה על תקלה; בריחות הללו ייעלמו עם הזמן.

מספר שניות לאחר כיבוי המבער נשמע קול עמום. אין זו תקלה - הקול מעיד על כך שהתקן הבטיחות אינו פעיל יותר.

שמרו על ניקיון המבערים ככל שניתן. במקרים בהם מחוללי הניצוצות מלוכלכים, הם לא יציתו כראוי. נקו אותם מעת לעת בעזרת מברשת רכה. זכרו שמחוללי הניצוצות אינם עמידים במכות חזקות.

להבה בצבע כתום היא להבה רגילה. הצבע נגרם עקב אבק שבאוויר, רסיסי נזלים וכו', כאשר משתמשים בכיריים אלו, המטבח מ תחמם ונעשה לח.

אי לכך עליכם להבטיח שהמטבח מאורר היטב:

השאירו את פתחי האורר הטבעי פתוחים או התקינו קולט אדים. במקרים בהם הנכם משתמשים בכיריים לעתים קרובות לתקופות ארוכות, אפשר שתזדקקו לאורר נוסף (למשל על ידי פתיחת חלון) או למערכת אורר יעילה יותר (למשל על ידי הגדלת האורר של הכיריים במידת האפשר).

במקרים בהם להבת המבער כבית במקרה, סגרו את כפתור הבקרה שלו והמתינו לפחות דקה לפני שתנסו להציתו מחדש.

סירים מתאימים



מבער	קוטר סיר מזערי	קוטר סיר מרבי
מבער מהיר	22 ס"מ	26 ס"מ
מבער חצי-מהיר	14 ס"מ	20 ס"מ
מבער עזר	12 ס"מ	16 ס"מ
מבער כפול	22 ס"מ	

ווק הוא כלי בישול שמקורו בסין; זהו סוג של סיר עמוק, עגול וקל עם ידיות ובסיס שטוח או קעור.

ניתן להכין בווק מזון בדרכים שונות: ניתן לבשל את המזון, לטגן אוטו תוך בחישה, לבשל אותו על חום נמוך, לטגן או לאדות אותו. עקב צורתו וגודלו ניתן לומר שהווק משמש גם כסיר וגם כמחבת וניתן לבשל בו מגוון גדול של רכיבים. כאשר מבשלים בווק, החום מתפזר בצורה אחידה ויעילה יותר; משמעות החום העז שמצטבר היא שזמן הבישול קצר יותר והוא מחייב פחות שמן, מה שעושה אותו לאחת מצורות הבישול המהירות והבריאות ביותר.

כאשר הנכם מבשלים בווק, הקפידו תמיד על הוראות היצרן.

ווק



אבזרים

בהתאם לדגם, אפשר שלכיריים מצורפים האבזרים הבאים: ניתן גם לרכוש אותם בנפרד בתחנות השרות.

השימוש בווק עלול לגרום לעיוות זמני של המגש לאיסוף נתזי שומנים. תופעה זו היא רגילה ואין היא משפיעה על פעולתם של הכיריים.

תומך סיר מברזל יצוק (4/5 קילו-וואט): קוד HZ298107.

תומך סיר מברזל יצוק (3.3 קילו-וואט): קוד HZ298108.

תומך סיר מברזל מצופה באמייל: קוד HZ298110.

ווק: קוד HZ298103.

תומך נוסף עבור ווק



תומך נוסף עבור קומקום קפה



לשימוש על מבער העזר בלבד עם סירים בקוטר שאינו עולה על 12 ס"מ.

תומך סיר מברזל יצוק: קוד HZ298114.

תומך סיר מברזל מצופה באמייל: קוד HZ298114.

צלחת לרתיחה איטית



אבזר זה תוכנן כדי להקטין את החום בלהבה הנמוכה. הניחו את האבזר ישירות על תומך הסיר כאשר הוא פונה כלפי מעלה; לעולם לא ישירות על המבער. מרכזו את הסיר על האבזר. קוד HZ298105.

כיפה להרתחה ממושכת

זהו מבער המתאים במיוחד לבישול על חום נמוך. כדי להשתמש בו, הסירו את מבער העזר והחליפו אותו במבער עם כיפת הרתחה. קוד HZ298104.

לא תחול על היצרן ו/או היבואן חבות כלשהי בגין נזקים שייגרמו עקב שימוש לא נכון באבזרים הללו.

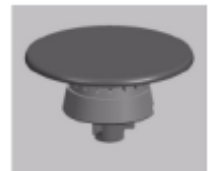

המלצות לבישול

מבשר	גבוהה מאד, גבוהה	בינונית	נמוכה
מבשר כפול או משולש	הרתחה, אידוי, טיגון ואפייה, קלייה, פאייה, מזון אסיאתי (ווק).	חימום מחדש ושמירה על חום: מנות מבושלות ומבושלות מראש.	
מבשר מהיר	שניצל, אומצות, חביתות, טיגון	אורז, רוטב לבן וראגו. אידוי: דג, ירקות.	
מבשר חצי-מהיר	אידוי תפוחי אדמה, ירקות טריים, תבשילים ופסטה.	חימום מחדש ושמירה על חום: מנות מבושלות מראש ותבשילים עדינים.	
מבשר עזר	בישול: תבשילי קדרה, פודינג אורז וקרמלים.	הפשרה ובישול איטי: ירקות, פירות ומוצרים קפואים. התכה: חמאה, שוקולד, ג'לטין.	

אמצעי זהירות בזמן השימוש

העצות הבאות מיועדות לסייע לכם לחסוך בגז ולמנוע נזק לסירים: השתמשו בסירים במידה הנכונה עבור כל מבשר. אל תשתמשו בסירים קטנים על מבערים גדולים. הקפידו שהלהבה לא תיגע בצדי הסיר.

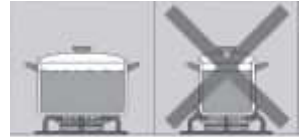

אל תשתמשו בסירים פגומים, שאינם "יושבים" בצורה אחידה על הכיריים. הסירים עלולים להתהפך. השתמשו רק בסירים עם בסיס עבה ושטוח.



אל תבשלו ללא מכסה לסיר והקפידו שהמכסה יתאים היטב לסיר כדי למנוע בזבז של גז.

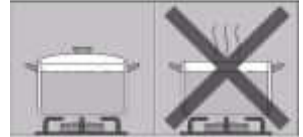

הניחו תמיד את הסיר ישר מעל למבער ולא על צד אחד שלו. אחרת הוא עלול להתהפך.

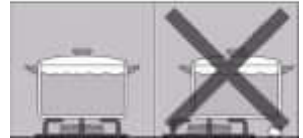

אל תניחו סירים גדולים על מבערים הסמוכים לכפתורי הבקרה. הם עלולים להינזק עקב החום הגבוה מאד.

הניחו את הסירים על תומכי הסירים, לעולם לא ישירות על המבער.



הניחו את הסירים על הכיריים בזהירות.

אל תכו על הכיריים ואל תפעילו עליהם משקל רב מידי.
הקפידו שתומכי הסירים והמבערים ממוקמים נכון לפני השימוש הכיריים.



ניקוי ותחזוקה

ניקוי

כאשר הכיריים קרים, השתמשו בספוג, מים וסבון.
לאחר כל שימוש, נקו את המשטח והחלקים של המבער לאחר שהתקררו. אם יישארו שאריות כלשהן (מזון שנאפה, טיפות שומן וכו'), גם אם הן מעטות, הן תידבקנה למשטח ויהיה קשה יותר להסיר אותן. נקו את החורים והחריצים כדי שהלהבה תידלק כראוי.



אפשר שתזוזה של סירים מסוימים, תשאיר שאריות מתכת על תומכי הסירים.



נקו את המבערים ואת תומכי הסירים בעזרת מי סבון ושפשופו במברשת שאינה שורטת.

במקרים בהם תומכי הסירים מצוידים ברגליות גומי, הקפידו לנקות גם אותן. הרגליות עלולות להשתחרר ותומכי הסירים עלולים לשרוט את הכיריים.

ייבשו היטב את המבערים ואת תומכי הסירים. טיפות מים או כתמי רטיבות על הכיריים בתחילת הבישול עלולים לפגום באמייל.

לאחר ניקוי המבערים וייבושם, הקפידו להניח את כיפות המבערים בצורה נכונה על מפזר הלהבה של המבער.

מוצרים שאינם מתאימים

אל תשתמשו במכשיר לניקוי בקיטור. הוא עלול לגרום נזק לכיריים.
במקרים בהם הכיריים מצוידים בלוח זכוכית או אלומיניום, לעולם אל תשתמשו בסכין, מגרדת וכדומה כדי לנקות את הנקודות בהם הוא מתחבר למתכת.



תחזוקה

נקו תמיד כל נוזל מיד עם שפיכתו: כך תחסכו מעצמכם מאמץ מיותר.

אל תשאירו נוזלים חומציים (למשל מיץ לימון, חומץ וכו') על הכיריים.



צבעם של מכסה הטבעת של מבער הכפול או המשולש ושל חלקים מפלדת אל-חלד, ושל האזורים שמסביב למבערים עלולים

לדהות במשך הזמן. תופעה זו היא רגילה ונובעת מהחום הרב במקומות הללו. לאחר כל שימוש בכיריים, נקו את החלקים הללו בעזרת מוצר שמתאים עבור פלדת אל-חלד.
 באזור שמסביב לכפתורי הבקרה, אל תשתמשו בחומר לניקוי פלדת אל-חלד. הדפסי הסמלים עלולים לרדת.

תקלות

לעיתים ניתן לפתור בנקל תקלות מסוימות. לפני פנייה לשרות, זכרו את העצות הבאות:

הבעיה	סיבה אפשרית	פתרון
ההדלקה האוטומטית אינה פועלת.	ייתכן שמזון או חומרי ניקוי נתקעו בין מחולל הניצוצות והמבער. המבערים רטובים. כיפות המבערים אינן ממוקמות נכון.	המרווח בין מחולל הניצוצות והמבער חייב להיות נקי. ייבשו היטב את כיפות המבערים. וודאו שכיפות המבערים ממוקמות נכון.
להבת המבער אינה אחידה.	רכיבי המבער אינם ממוקמים נכון. החריצים שעל המבער מלוכלכים.	וודאו שרכיבי המבער ממוקמים נכון. נקו את החריצים שעל מפזר הלהבה.
זרימת הגז אינה נראית רגילה או לא יוצא גז בכלל.	אספקת הגז חסומה על ידי ברזי ביניים. במקרים בהם הגז מסופק ממכל גז, וודאו שאינו ריק.	פתחו את כל ברזי הביניים. החליפו מיכל גז.
ריח גז במטבח.	השאתם ברז גז פתוח. אפשר שקיימת נזילה במצמד מיכל הגז.	סגרו את ברזי הגז. וודאו שהמצמד סגור היטב.
שסתומי הבטיחות שעל אחד המבערים אינם פועלים.	לא החזקתם מספיק זמן את כפתור הבקרה במצב לחוץ. החריצים שעל המבער מלוכלכים.	כאשר המבער דולק, החזיקו את כפתור הבקרה במצב לחוץ מספר שניות נוספות. נקו את החריצים שעל מפזר הלהבה.

שרות

בזמן פנייה לשרות מסרו את מספר המוצר (Nr-E) ואת מספר הייצור (FD). מידע זה נמצא על תווית המפרטים הנמצאת בחלק התחתון של הכיריים.

כיריים משומשים וחומרי אריזה

במקרים בהם מופיע הסמל  על תווית המפרטים של הכיריים, הקפידו על ההוראות הבאות.

פסולת ידידותית לסביבה הוציאו את הכיריים מהאריזה וסלקו את האריזה בדרך ידידותית לסביבה.

הכיריים עומדות בדרישות הוראה 2002/96/CE אודות פסולת של מכשירי חשמל ואלקטרוניקה.

לקוחות נכבדים,

אנו מקווים, שהוראות הפעלה אלה סייעו לכם להפעיל את הכיריים של **סימנס** ושהם פועלים לשביעות רצונכם. אם למרות מאמצינו להגיש לכם מוצר מושלם וללא ליקויים תתגלה תקלה כלשהי בפעולתם של הכיריים, אנא פנו בכל עת לאחד מסניפי השרות הרשומים על הכריכה האחורית של חוברת זו. מעבודות השרות והטכנאים המיומנים ישמחו להגיש לכם במהירות את כל העזרה הדרושה להחזרת הכיריים לפעולה תקינה.
בהצלחה!

החברה שומרת לעצמה את הזכות לבצע שיפורים או שינויים ללא הודעה מוקדמת.