

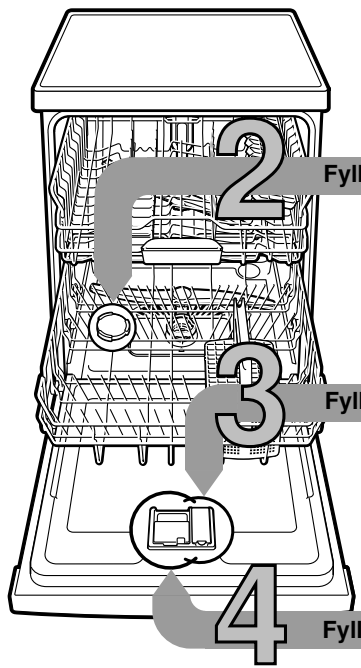

Kort anvisning for oppvaskmaskinen: Kort og godt alt som oppvaskmaskinen trenger ...
Før første gangs bruk må du lese igjennom oppstillings- og bruksanvisningen!



1 Fyll på spesialsalt

Innstilling av anlegget for mykgjøring av vannet *

Spør på vannverket etter hardhetsgraden på vannet og før det opp her ...

Vannets hardhetsverdi °dH	Område for hardhet	mmol/l	Innstillingsverdi
0-6	myk	0-1,1	H:00
7-8	myk	1,2-1,4	H:01
9-10	middels	1,5-1,8	H:02
11-12	middels	1,9-2,1	H:03
13-16	middels	2,2-2,9	H:04
17-21	hard	3,0-3,7	H:05
22-30	hard	3,8-5,4	H:06
31-50	hard	5,5-8,9	H:07

* kun før første gangs vask eller ved forandret hardhetsverdi på vannet

Slik stiller du lett inn ...

Slik stiller du inn:

- Slå på PÅ/AV bryteren.
- Hold programtasten A trykket og trykk START tasten så lenge inntil sifferindikasjonen viser H:0....
- Slipp begge tastene. Lampen på tasten A blinker og i sifferindikasjonen lyser den verdien H:04 som er innstilt fra fabrikk.
- Denne innstillingen trykkes programtast C.
- Med hvert trykk på tasten forhøyes innstillingsverdien med ett trinn, når verdien H:07 er nådd, springer indikasjonen så tilbake til H:00 (av).
- Trykk START tasten. Innstillingsverdien er lagret i apparatet.

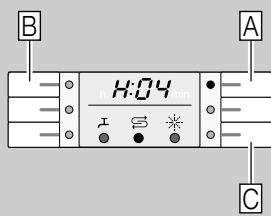

2 Fyll på glansmiddel

Løser kalk (ikke nødvendig ved innstillingsverdi 0!) ...

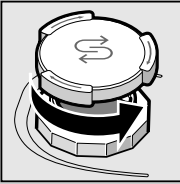

Skru opp lokket.

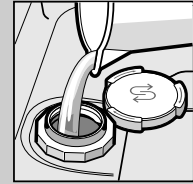

Kun før første oppvasken må saltbeholderen fylles med vann.

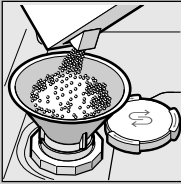

Spesialsalt fylles på (fyll aldri på vaskemiddel her!).

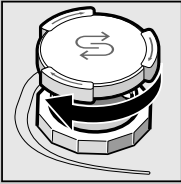

Lukk lokket. Start oppvasken straks.

3 Fyll på glansmiddel

Gjør oppvasken skinnende blank ...

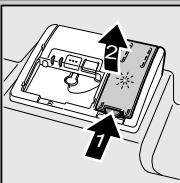

Trykk markeringen 1, løft så opp lokket 2.

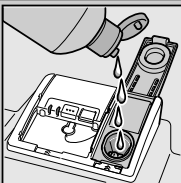

Påfylling av glansmiddel.

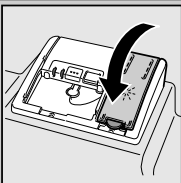

Lukk lokket. KLIKK!

4 Fyll på oppvaskmiddel

Mye smuss, mye vaskemiddel ...

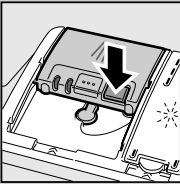

Eventuelt må lokket åpnes (trykk tasten).



Obs, Kombinasjonsprodukter er ikke egnet for alle programmer, ta hensyn til anvisningene fra produsenten.

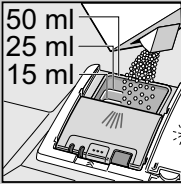
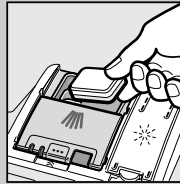

Rengjøringsmiddel på i det tørre kammeret for rengjøringsmiddel.

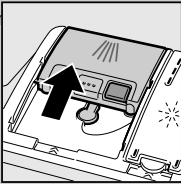

Skv lokket igjen, trykk på det. PLOP!

5 Innkopling av maskinen

Hurtig, sparsomt eller intensivt ...

Programoversikt

I denne oversikten er det max. mulige antall programmer framstilt. Det tilsvarende programmet for din maskin finnes på betjeningspanelet.

Programdata er måleverdier som er foretatt på laboratorium i henhold til europeisk direktiv EN 50242. Det er mulig med avvik i praksis. * halv normpåfylling

	Intensiv 70°	Auto 45° /65°	Eco 50°	Skånsomt 40°	Hurtig 45°	Forskyll
Tid i tim.: min.	2:55 - 1:10	2:55 - 1:10	2:55 - 1:10	2:55 - 1:10	0:29 *	0:15
Strømforbruk i kWh	1,60 - 0,80	1,60 - 0,80	1,60 - 0,80	1,60 - 0,80	0,80	0,05
Vannforbruk i l	19 - 8	19 - 8	19 - 8	19 - 8	10	4

6 Velg program

Tilleggsfunksjoner **

Spar tid (VarioSpeed) ... ved høyere energiforbruk blir det oppnådd samme rengjøringsvirkning.

Halv maskin ... ved mindre oppvask, sparer vann, energi og tid.

Intensiv sone ... perfekt for blandet påfylling. Skylletrykket og vasketemperaturen er litt høyere.

Hygiene ... under vaskingen forhøyes temperaturen. Dermed blir det oppnådd en høyere hygienestatus.

Ekstra tørking ... forbedret tørkeresultat ved høyere temperatur under glansskyllingen. (Pass på ved ømfintlig oppvask).

Gjør oppvasken fleksibel ...

8 Programmet startes Den starter ...

9 Slå av maskinen Alt er i orden ...

** alt etter modell

Vedlikehold og pleie

For perfekte vaskeresultat ...

Rengjøring av vaskevannspumpen

Siler
...kontrolleres,
og eventuelt
rengjøres

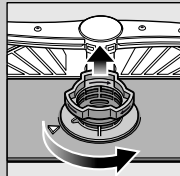

Drei silysylinderen,
ta ut silsystemet ...

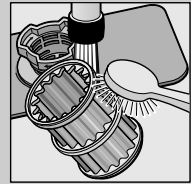

skyll av
under rennende
vann

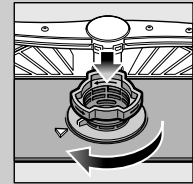

sett inn ...

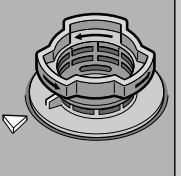

Skrú igjen
silsystemet
**TA HENSYN TIL
MARKERINGEN!**

- Trekk ut støpselet
- Fjern silene og hell ut vannet
- Ta ut dekselet (A)
- Kontroller området rundt vingeraden at det ikke er fremmedlegemer
- Dekselet må smekke på slik at det høres (B)
- Sett inn silene

Spylearmene
...Fjern tilstopning/
avleiringer

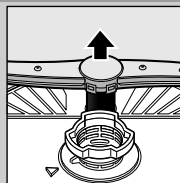

Trekk den nedre armen
oppover ...

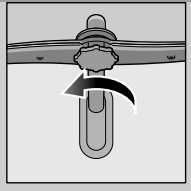

Skrú av
den øvre armen ...

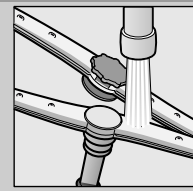

Rengjør den under
rennende vann
(evt. med en
tannpirker),
rengjør så
spyledysene ...

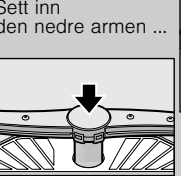

Sett inn
den nedre armen ...



Skrú fast
den øvre armen

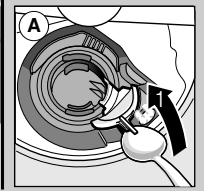

Små feil som du kan rette på selv ...

... for selvhjelp lønner seg!

Videre henvisninger finner du i bruksanvisningen

Feil	Mulig årsak	Hjelp
Indikasjonen "E:21" lyser	Vannkranen klemmer eller er forkalket	<ul style="list-style-type: none"> ▶ Åpne vannkranen. ▶ 1. Skru av vanntilkoplingen. ▶ 2. Rengjør silen i vanntilkoplingen. ▶ 3. Vanntrykket må være på minst 10 l/min når kranen er åpen. Ved lavere trykk må armaturet på tilløpet skiftes ut. ▶ Legg opp vannslangen uten knekk.
Indikasjon "E:22"	Silene er smusset eller tilstoppet	<ul style="list-style-type: none"> ▶ Rengjør silene (se ovenfor).
Indikasjonen "E:24" og "E:25" lyser	Utløpsslangen er tilstoppet eller har knekk Dekselet på pumpen for avløpsvannet er ikke montert	<ul style="list-style-type: none"> ▶ Utløpsslangen må legges opp uten knekk. ▶ Monter dekselet (se ovenfor).
Indikasjonen "E:25" og "E:26" lyser	Avløpspumpen blokkerer	<ul style="list-style-type: none"> ▶ Rengjør avløpspumpen (se ovenfor).
Annen feilmelding "E:XX" lyser	Maskinen har en teknisk defekt	<ul style="list-style-type: none"> ▶ Ring til kundeservice (oppgi hva feilmeldingen sier). ▶ Trekk ut støpselet.
Restvann i maskinen	Programmet er ikke avsluttet ennå	<ul style="list-style-type: none"> ▶ Lukk igjen maskinen og slå den på hhv. avbryt programmet (se programmet avbryting).
Rust på bestikket	Bestikket er ikke rustfritt Harde knivblad er ømtålelige Rust fra andre ting	<ul style="list-style-type: none"> ▶ Bruk bestikk som tåler oppvaskmaskin. ▶ Vask aldri ting i maskinen som er rusten.

Feil	Mulig årsak	Hjelp
Oppvasken er ikke ren	Tingene støter mot hverandre hhv. ligge over hverandre	<ul style="list-style-type: none"> ▶ Plasser tingene fritt, unngå at de berører hverandre.
Det er sand eller rester på oppvasken	For lite vaskepulver Det er valgt et ikke egnet program Sprutarmdysene smusset Silene er smusset, sitter ikke fast Sprutarmene blokkerer	<ul style="list-style-type: none"> ▶ Ta hensyn til angivelsene fra produsenten (vaskemiddel). ▶ Velg et sterkere program. ▶ Rengjør sprutarmene (s.o.). ▶ Rengjør silene (se ovenfor). ▶ Plasser tingene slik at spylearmene kan dreie seg fritt.
Flekker og striper	For høy/lav dosering av glansmiddel	<ul style="list-style-type: none"> ▶ Ved striper: Doseringen reduseres. ▶ Ved vann eller kalkflekker: Doseringen forhøyes.
Oppvasken er ikke tørr	Glansmiddel Det kombinerte vaskemiddelet som du har brukt har en dårlig tørkeevne Innstilling av apparatet	<ul style="list-style-type: none"> ▶ Forhøy doseringen. ▶ Skift til et annet produkt. ▶ Bruk et glansmiddel. ▶ Aktivering av intensivtørkingen (alt etter modell).
Melkehvitt belegg på oppvasken (kan fjernes)	Avkalkingen er feilt innstilt Det mangler spesialsalt	<ul style="list-style-type: none"> ▶ Avkalkingsanlegget må riktig innstilles. ▶ Fyll på spesialsalt.
Melkeaktig belegg, glassene er ikke egnet for oppvaskmaskin	Glassene er ikke egnet for oppvaskmaskin	<ul style="list-style-type: none"> ▶ Bruk glass som tåler oppvaskmaskin.
Kunststoff/deler av oppvasken får misfarge	For lite vaskepulver Misfarging på grunn av fargestoffer fra matvarer (tomatsaus)	<ul style="list-style-type: none"> ▶ Døren er åpnet før programmet var slutt. ▶ Ta hensyn til angivelsene fra produsenten (vaskemiddel). ▶ Misfarging er ubetenkelig. Bleker ved flere vaskeomganger.

Programavbryt ...

Riktig plassering ...

Under programmet trykkes START tasten ca. 3 Sek. (Reset).



Sifferindikasjonen viser "0:01" etter ca. 1 minutt er programslutt, det vises 0:00



Utkopling av maskinen

Bruk servise som er egnet for oppvaskmaskin (uten rester av aske, voks, olje, farge, etiketter som kleber; større rester av marmelade, melkeprodukter og mat fjernes grovt) og plasseres i henhold til bruksanvisningen. Sjekk at spylearmene kan dreie seg fritt.