

PITSOS

el Οδηγίες χρήσης

9000 538 940 (9003)

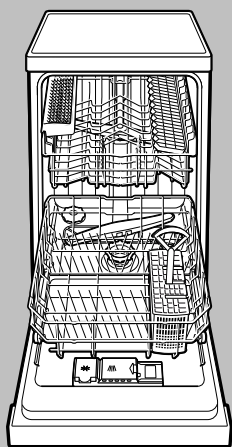

Πλυντήριο πιάτων

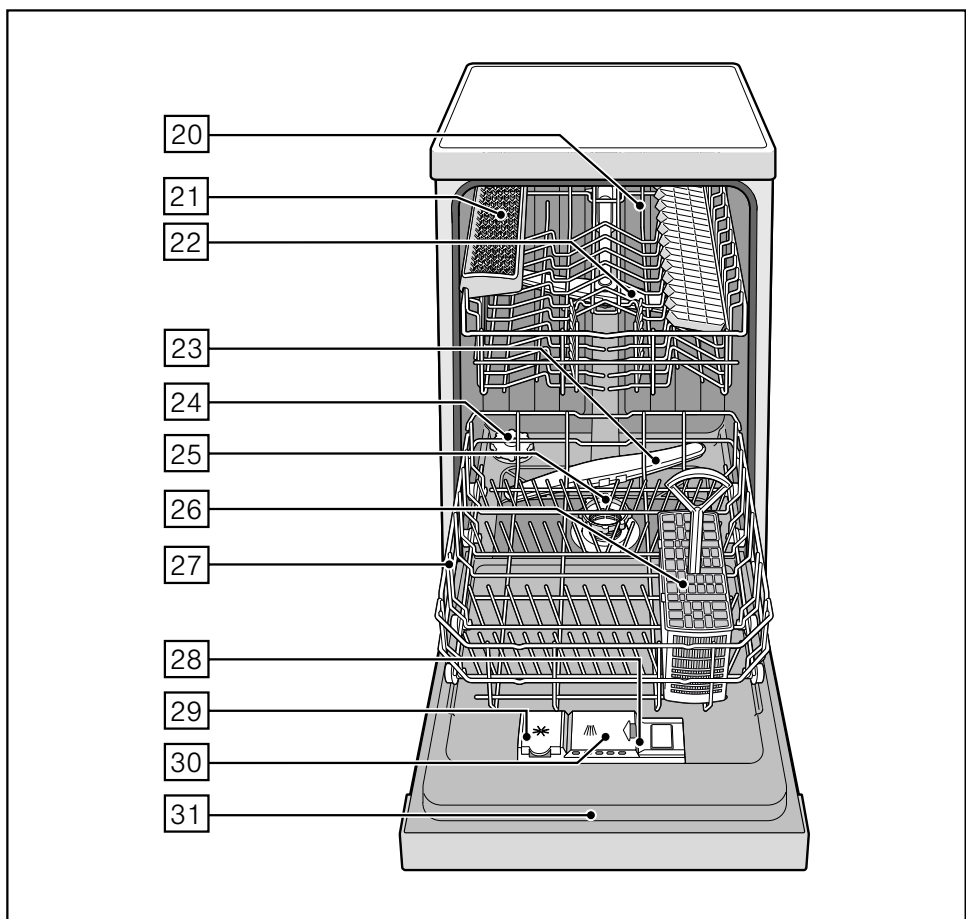
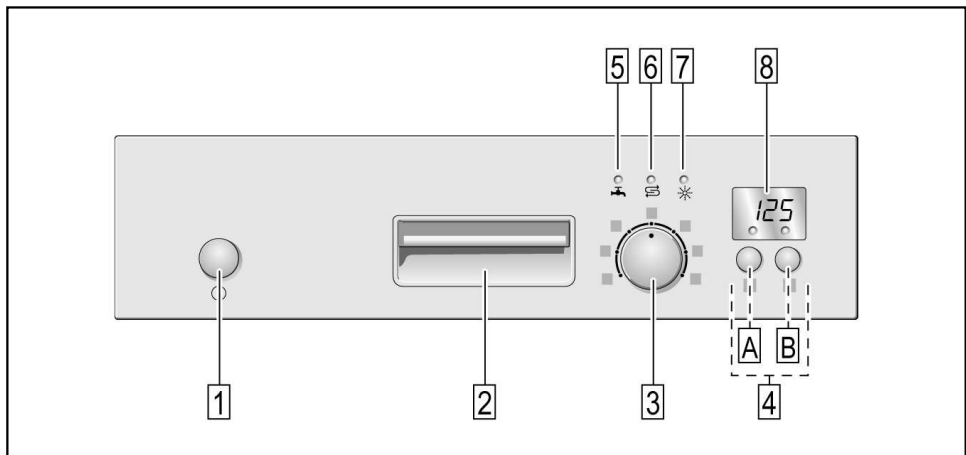

ει Πίνακας περιεχομένων

Υποδείξεις ασφαλείας	4	Πλύσιμο πιάτων	16
Κατά την παράδοση	4	Στοιχεία προγραμμάτων	16
Κατά την εγκατάσταση	4	Αισθητήρας νερού (Aguasensor)	16
Στην καθημερινή λειτουργία	4	Θέση της συσκευής σε λειτουργία	16
Σε περίπτωση που υπάρχουν παιδιά στο νοικοκυριό	4	Ένδειξη υπολοίπου χρόνου	17
Ασφάλιση πόρτας	5	Λήξη προγράμματος	17
Σε περίπτωση που εμφανιστούν ζημιές Κατά την απόσυρση	5	Θέση της συσκευής εκτός λειτουργίας	17
Γνωρίστε τη συσκευή	5	Διακοπή προγράμματος	17
Πίνακας χειρισμού	5	Διακοπή προγράμματος	17
Εσωτερικός χώρος της συσκευής	5	Αλλαγή προγράμματος	17
Αποσκληρυντής νερού	6	Εντατικό στέγνωμα	17
Πίνακας σκληρότητας νερού	6	Συντήρηση και φροντίδα	18
Ρύθμιση	6	Γενική κατάσταση του πλυντηρίου	18
Αλάτι αποσκληρυνσης Σ	7	Ειδικό αλάτι και λαμπρυντικό	18
Χρήση του ειδικού αλατιού	7	Φίλτρα	18
Απορρυπαντικά με συστατικό αλατιού	7	Εκτοξευτήρες νερού	19
Απενεργοποίηση του αποσκληρυντή	7	Πώς θα αντιμετωπίσετε μικροβλάβες	19
Λαμπρυντικό *	8	Αντλία απόνερων	20
Ρύθμιση ποσότητας λαμπρυντικού	8	... κατά τη θέση της συσκευής σε λειτουργία	20
Απενεργοποίηση και ενεργοποίηση της ένδειξης συμπλήρωσης λαμπρυντικού	9	... στη συσκευή	20
Σκεύη	9	... κατά την πλύση	21
Ακατάλληλα	9	... στα σκεύη	21
Ζημιές σε ποτήρια και σκεύη	9	Υπηρεσία τεχνικής εξυπηρέτησης πελατών	22
Τοποθέτηση	10	Εγκατάσταση	23
Αφαίρεση	10	Υποδείξεις ασφαλείας	23
Φλιτζάνια και ποτήρια	10	Παράδοση	23
Μαγειρικά σκεύη	10	Τεχνικά χαρακτηριστικά	24
Καλάθι για μαχαιροπήρουνα	11	Τοποθέτηση	24
Ράφι μαχαιριών	11	Σύνδεση αποχέτευσης	24
Αναδιπλούμενα στοιχεία	11	Παροχή φρέσκου νερού	24
Συγκράτηση μικρών μερών	11	Ηλεκτρική σύνδεση	25
Αλλαγή ύψους καλαθιού	11	Αποσύνδεση και αφαίρεση	25
Απορρυπαντικό	13	Μεταφορά	25
Συμπλήρωση απορρυπαντικού	13	Ασφάλεια από τον παγετό (Άδειασμα της συσκευής)	25
Συνδυαστικό απορρυπαντικό	14	Απόσυρση	26
Συνοπτικός πίνακας προγραμμάτων	15	Συσκευασία	26
Επιλογή προγράμματος	15	Παλιές συσκευές	26
Υποδείξεις για ινασιτότητα δοκιμών	15		
Πρόσθετες λειτουργίες	16		
Μείωση διάρκειας (VarioSpeed)	16		
Μισή φόρτωση	16		
Προγραμματισμός χρόνου έναρξης	16		

Υποδείξεις ασφαλείας

Κατά την παράδοση

- Ελέγξτε τη συσκευασία και το πλυντήριο πιάτων αμέσως για ζημιές από τη μεταφορά. Μη θέσετε χαλασμένη συσκευή σε λειτουργία, αλλά επικοινωνήστε με τον προμηθευτή σας.
- Αποσύρετε τα υλικά συσκευασίας σύμφωνα με τους κανονισμούς.
- Μην αφήσετε τη συσκευασία και τα μέρη της στα παιδιά για παιχνίδι. Υπάρχει κίνδυνος ασφυξίας από τα αναδιπλούμενα χαρτόνια και τα πλαστικά φύλλα.

Κατά την εγκατάσταση

Πώς θα τοποθετηθεί και πώς θα συνδεθεί η συσκευή με τον σωστό τρόπο, διαβάστε στο κεφάλαιο "Τοποθέτηση".

Στην καθημερινή λειτουργία

- Χρησιμοποιείτε το πλυντήριο πιάτων μόνο για οικιακή χρήση και για τον σκοπό για τον οποίο έχει κατασκευαστεί: για το πλύσιμο των πιατικών και των μαγειρικών σκευών.
- Παιδιά ή πρόσωπα, τα οποία δεν είναι σε θέση να χειρίζονται με ασφάλεια τη συσκευή λόγω περιορισμένης φυσιολογικής, αισθητήριας ή νοητικής ικανότητας ή έλλειψης εμπειρίας ή γνώσης, δεν επιτρέπεται να χρησιμοποιούν τη συσκευή αυτή χωρίς επίβλεψη ή κατάρτιση από κάποιο υπεύθυνο πρόσωπο.
- Μην κάθεστε και μην στέκεστε επάνω στην ανοιχτή πόρτα. Η συσκευή θα μπορούσε να ανατραπεί.
- Λάβετε υπόψη σας, ότι σε ανεξάρτητες συσκευές η συσκευή μπορεί να ανατραπεί αν τα καλάθια είναι υπερφορτωμένα.
- Μη χύνετε διαλυτικά μέσα στον χώρο πλυσίματος. Υπάρχει κίνδυνος έκρηξης.

- Κατά την πορεία του προγράμματος ανοίγετε την πόρτα προσεκτικά. Υπάρχει κίνδυνος πιτσιλισματος ζεματιστού νερού από τη συσκευή.
- Το πλυντήριο πιάτων πρέπει να ανοίγεται μόνο για σύντομο χρονικό διάστημα για την τοποθέτηση και την αφαίρεση σκευών, ώστε να εμποδίζονται τραυματισμοί όπως π.χ. από σκόνταμμα.
- Προσέξτε τις υποδείξεις ασφαλείας και χρήσης στις συσκευασίες των απορρυπαντικών και λαμπруντικών.



Προειδοποίηση

Τα μαχαίρια και άλλα αντικείμενα με κοφτερές μύτες πρέπει να ταξινομούνται στο καλάθι για τα μαχαιροπήρουνα με τις μύτες προς τα κάτω ή στο ράφι για μαχαίρια * σε οριζόντια θέση.

* ανάλογα με το μοντέλο

Σε περίπτωση που υπάρχουν παιδιά στο νοικοκυριό

- Χρησιμοποιείτε, αν υπάρχει, την ασφάλεια για τα παιδιά. Ακριβή περιγραφή θα βρείτε πίσω στο φάκελο.
- Μην επιτρέπετε τα παιδιά να παίζουν με τη συσκευή ούτε να τη χειρίζονται.
- Κρατάτε τα παιδιά μακριά από το απορρυπαντικό και το λαμπруντικό. Αυτά μπορούν να προκαλέσουν εγκαύματα στο στόμα, στον λάρυγγα και στα μάτια ή να οδηγήσουν σε ασφυξία.
- Κρατάτε τα παιδιά μακριά από το ανοιχτό πλυντήριο πιάτων. Το νερό στον χώρο πλυσίματος δεν είναι πόσιμο, μπορεί να βρίσκονται σ' αυτό κατάλοιπα απορρυπαντικού.

Ασφάλεια για τα παιδιά (Ασφάλιση πόρτας) *

Η περιγραφή της ασφάλειας για τα παιδιά βρίσκεται πίσω στον φάκελο.

* ανάλογα με το μοντέλο

Σε περίπτωση που εμφανιστούν ζημιές

- Επισκευές και επεμβάσεις επιτρέπεται να εκτελούνται μόνον από ειδικούς. Γι' αυτό πρέπει η συσκευή να έχει απομονωθεί από το δίκτυο ρεύματος. Τραβήξτε το φικ από την πρίζα ή κατεβάστε την ασφάλεια. Κλείστε τη βρύση.

Κατά την απόσυρση

- Αχρηστέψτε τις αχρηστευμένες συσκευές αμέσως, ώστε να αποκλειστούν μετέπειτα ατυχήματα.
- Οδηγήστε τη συσκευή σε απόσυρση σύμφ. με τους κανονισμούς.

Προειδοποίηση

Τα παιδιά θα μπορούσαν να εγκλωβιστούν μέσα στη συσκευή (κίνδυνος ασφυξίας) ή να εκτεθούν σε άλλες επικίνδυνες καταστάσεις.

Γι' αυτό: Τραβήξτε το φικ από την πρίζα, κόψτε το τροφοδοτικό καλώδιο και απομακρύντε το. Αχρηστέψτε την κλειδαριά της πόρτας, ώστε να μην κλειδώνει πλέον η πόρτα.

Γνωρίστε τη συσκευή

Οι απεικονίσεις στον πίνακα χειρισμού και στον εσωτερικό χώρο της συσκευής βρίσκονται μπροστά στον φάκελο.

Στο κείμενο γίνεται αναφορά στα επιμέρους σημεία.

Πίνακας χειρισμού

- 1 Κεντρικός διακόπτης
- 2 Άνοιγμα πόρτας
- 3 Διακόπτης επιλογής προγράμματος (χωνευτός *)
- 4 Πρόσθετες λειτουργίες **
- 5 Ένδειξη "Έλεγχος παροχής νερού"
- 6 Ένδειξη συμπλήρωσης αλατιού αποσκλήρυνσης
- 7 Ένδειξη συμπλήρωσης λαμπρυντικού
- 8 Ένδειξη ψηφίων

* ανάλογα με το μοντέλο

** Αριθμός ανάλογα με το μοντέλο

Εσωτερικός χώρος της συσκευής

- 20 Επάνω καλάθι
- 21 Ράφι μαχαιριών *
- 22 Επάνω εκτοξευτήρας νερού
- 23 Κάτω εκτοξευτήρας νερού
- 24 Δοχείο αλατιού αποσκλήρυνσης
- 25 Φίλτρα
- 26 Καλάθι για μαχαιροπήρουνα
- 27 Κάτω καλάθι
- 28 Κλείθρο για τη θήκη απορρυπαντικού
- 29 Δοχείο αλατιού αποσκλήρυνσης
- 30 Θήκη απορρυπαντικού
- 31 Πινακίδα τύπου

* ανάλογα με το μοντέλο

Αποσκληρυντής νερού

Για καλά αποτελέσματα πλυσίματος το πλυντήριο σας χρειάζεται μαλακό νερό, δηλ. νερό με ελάχιστη περιεκτικότητα σε άλατα ασβεστίου, διαφορετικά εναποτίθενται λευκά κατάλοιπα αλάτων ασβεστίου επάνω στα σκεύη και στο εσωτερικό του πλυντηρίου.

Το νερό της βρύσης με σκληρότητα πάνω από 7° dH (1,2 mmol/l) **Η:G 1** (από την τιμή ρύθμισης πρέπει να αποσκληρύνεται). Αυτό συμβαίνει με τη βοήθεια ειδικού αλατιού αποσκληρυνσης στον αποσκληρυντή του πλυντηρίου.

Η ρύθμιση και ως εκ τούτου η απαιτούμενη ποσότητα αλατιού εξαρτάται από τον βαθμό σκληρότητας του νερού (βλ. Πίνακας).

Πίνακας σκληρότητας νερού

Τιμή σκληρότητας νερού °dH	Εύρος σκληρότητας	mmol/l	Τιμή ρύθμισης στο πλυντήριο
0 - 6	μαλακό	0-1,1	0
7 - 8	μαλακό	1,2-1,4	1
9 - 10	μέτριο	1,5-1,8	2
11-12	μέτριο	1,9-2,1	3
13-16	μέτριο	2,2-2,9	4
17-21	σκληρό	3,0-3,7	5
22-30	σκληρό	3,8-5,4	6
31-50	σκληρό	5,5-8,9	7

Ρύθμιση

Η ποσότητα παροχής αλατιού μπορεί να ρυθμιστεί από **0** έως **7**.

Στην τιμή ρύθμισης **0** δεν απαιτείται καθόλου αλάτι.

- Πληροφορηθείτε την τιμή σκληρότητας του νερού της βρύσης σας. Η υπηρεσία ύδρευσης σας βοηθά ευχαρίστως.
- Την τιμή ρύθμισης θα τη βρείτε στον πίνακα σκληρότητας νερού.
- Κλείστε την πόρτα.
- Γυρίστε τον διακόπτη επιλογής προγράμματος **3** από τη θέση της 12ης μεσημβρινής αντίθετα στη φορά των δεικτών του ρολογιού κατά μία θέση προς τα αριστερά.

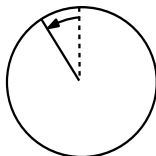

- Ανοίξτε τον κεντρικό διακόπτη **1** και κρατήστε τον πατημένο τουλάχιστον επί 3 δευτερόλεπτα.

Στην ένδειξη ψηφίων **8** εμφανίζεται η επίκαιρη τιμή ρύθμισης της σκληρότητας νερού και αναβοσβήνει η ένδειξη συμπλήρωσης αλατιού **6** (η τιμή ρύθμισης της σκληρότητας είναι ρυθμισμένη από το εργοστάσιο στη βαθμίδα **4**).

Για ν' αλλάξετε τη ρύθμιση:

- Στρέψτε τον διακόπτη επιλογής προγράμματος **3**. Μπορείτε να επιλέξετε μια τιμή ρύθμισης μεταξύ **0** και **7**, ανάλογα με τη σκληρότητα του νερού της βρύσης.
- Κλείστε τον κεντρικό διακόπτη **1**. Η τιμή ρύθμισης είναι αποθηκευμένη στη συσκευή.

Αλάτι αποσκλήρυνσης

Χρήση του ειδικού αλατιού

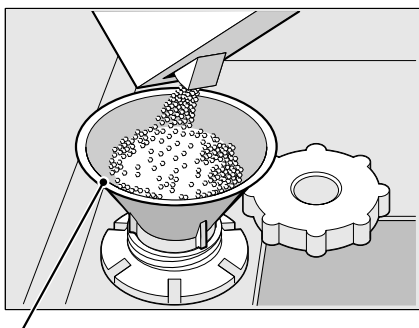

Η συμπλήρωση αλατιού αποσκλήρυνσης πρέπει να γίνεται πάντοτε αμέσως πριν θέσετε τη συσκευή σε λειτουργία. Έτσι επιτυγχάνεται, ότι το διάλυμα αλατιού που τυχόν υπερχειλίσει, θα ξεπλυθεί αμέσως και δεν θα προκαλέσει διάβρωση στο δοχείο πλυσίματος.

- Ανοίξτε το βιδωτό καπάκι του δοχείου .
- Γεμίστε το δοχείο με νερό (αναγκάιο μόνο κατά τη θέση για πρώτη φορά σε λειτουργία).
- Ρίξτε κατόπιν εκεί μέσα ειδικό αλάτι **(όχι αλάτι φαγητού ή ταμπλέτες)**. Συγχρόνως εκτοπίζεται νερό και εκρέει.



* ανάλογα με το μοντέλο

Η ένδειξη συμπλήρωσης αλατιού αποσκλήρυνσης  στον πίνακα παραμένει αρχικά ακόμα αναμμένη και σβήνει μετά την πάροδο κάμποσου χρόνου, όταν έχει σχηματιστεί αρκετά υψηλή συγκέντρωση αλατιού.

Στην τιμή ρύθμισης  δεν χρειάζεται να συμπληρωθεί αλάτι αποσκλήρυνσης, επειδή κατά τη λειτουργία δεν χρησιμοποιείται αλάτι, η ένδειξη αλατιού αποσκλήρυνσης είναι απενεργοποιημένη. Στις τιμές ρύθμισης  έως  πρέπει να συμπληρωθεί αλάτι.

Χρήση απορρυπαντικών με συστατικό αλατιού

Κατά τη χρήση συνδυαστικών απορρυπαντικών με συστατικό αλατιού μπορείτε σε γενικές γραμμές να παραλείψετε το ειδικό αλάτι μέχρι τη σκληρότητα νερού των 21° dH (37° fH, 26° Clarke, 3,7 mmol/l). Σε σκληρότερες νερού άνω των 21° dH είναι επίσης εδώς απαραίτητη η χρήση ειδικού αλατιού.

Ένδειξη συμπλήρωσης αλατιού αποσκλήρυνσης

Μόλις ανάψει η ένδειξη συμπλήρωσης αλατιού  στον πίνακα, θα πρέπει να ξανασυμπληρωθεί ειδικό αλάτι.

Ανάλογα με τη συχνότητα πλυσίματος και τη ρύθμιση της βαθμίδας σκληρότητας στη συσκευή μπορεί να περάσουν αρκετοί μήνες, μέχρι να χρειαστεί να συμπληρώσετε αλάτι αποσκλήρυνσης.

Αν σας ενοχλεί η ένδειξη συμπλήρωσης αλατιού αποσκλήρυνσης  (π.χ. κατά τη χρήση συνδυαστικών απορρυπαντικών με συστατικό αλατιού), αυτή μπορεί να απενεργοποιηθεί.

- Ακολουθήστε τη διαδικασία που περιγράφεται στην παράγραφο "Ρύθμιση εγκατάστασης αποσκλήρυνσης" και ρυθμίστε την τιμή στο .

Έτσι έχουν απενεργοποιηθεί η εγκατάσταση αποσκλήρυνσης και η ένδειξη συμπλήρωσης αλατιού.



Προειδοποιήσεις

- Μη γεμίσετε ποτέ το δοχείο του ειδικού αλατιού αποσκλήρυνσης με απορρυπαντικό. Αν συμβεί αυτό, θα καταστραφεί ο αποσκλήρυντής του πλυντηρίου σας.
- Η συμπλήρωση αλατιού αποσκλήρυνσης πρέπει να γίνεται πάντοτε αμέσως πριν θέσετε τη συσκευή σε λειτουργία.

Λαμπρυντικό ✱

Μόλις ανάψει η ένδειξη συμπλήρωσης λαμπρυντικού [7] στον πίνακα, υπάρχει λαμπρυντικό για 1 – 2 πλύσιμα ακόμα. Πρέπει να συμπληρώσετε λαμπρυντικό.

Το λαμπρυντικό χρειάζεται για σκεύη χωρίς λεκέδες και για διαυγή γυαλικά.

Χρησιμοποιείτε λαμπρυντικό μόνο για πλυντήρια πιάτων οικιακής χρήσης.

Συνδυαστικά απορρυπαντικά με συστατικό απορρυπαντικού μπορούν να χρησιμοποιούνται μόνο μέχρι τη σκληρότητα νερού των 21° dH (37° fH, 26° Clarke, 3,7 mmol/l). Σε σκληρότητες νερού άνω των 21° dH είναι απαραίτητη και εδώ η χρήση λαμπρυντικού.

- Για να ανοίξετε το καπάκι του δοχείου αποθέματος του λαμπρυντικού [29]. Πιέστε στο σημάδι (1) στο καπάκι. Ανασηκώστε το καπάκι, ενώ ταυτόχρονα πιέζετε προς τα πάνω την πλαϊνή προεξοχή (2).

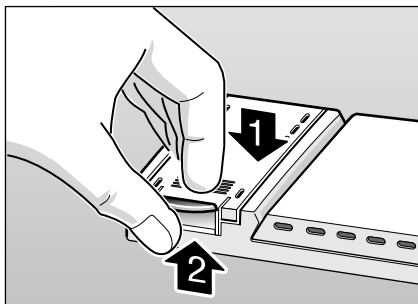

- Γεμίστε το δοχείο με λαμπρυντικό προσεκτικά μέχρι να φτάσει η στάθμη του κάτω από το χείλος του ανοίγματος πλήρωσης.

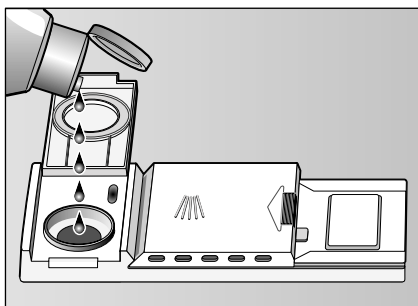

- Κλείστε το καπάκι, μέχρι να κουμπώσει αισθητά.
- Απομακρύνετε το λαμπρυντικό που ενδεχομένως ξεχειλίσει, με πανί, ώστε κατά το επόμενο πλύσιμο να μη σχηματιστεί υπερβολικός αφρός.

Ρύθμιση ποσότητας λαμπρυντικού

Η ποσότητα του λαμπρυντικού που χρησιμοποιείται σε κάθε πλύση μπορεί να ρυθμιστεί χωρίς διαβαθμίσεις. Ο ρυθμιστής τροφοδοσίας λαμπρυντικού έχει ρυθμιστεί από το εργοστάσιο στο 3.

Αλλάζετε τη θέση του ρυθμιστή μόνον, όταν παραμένουν στα σκεύη γραμμές, δηλ. κατάλοιπα λαμπρυντικού (γυρίζετε στην κατεύθυνση -) ή κηλίδες από τα άλατα του νερού (γυρίζετε στην κατεύθυνση +).

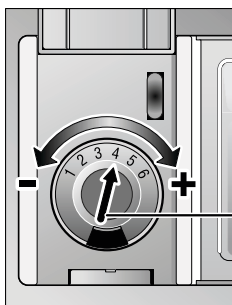

Ρυθμιστής τροφοδοσίας λαμπρυντικού

Απενεργοποίηση και ενεργοποίηση της ένδειξης συμπλήρωσης λαμπρυντικού *

* ανάλογα με το μοντέλο

Αν σας ενοχλεί η ένδειξη συμπλήρωσης λαμπρυντικού [7] (π.χ. κατά τη χρήση συνδυαστικών απορρυπαντικών με συστατικό λαμπρυντικού), αυτή μπορεί να απενεργοποιηθεί.

Για ν' αλλάξετε τη ρύθμιση:

- Κλείστε την πόρτα.
- Κρατήστε το πλήκτρο [A] πατημένο και πατήστε τον κεντρικό διακόπτη [1] τόσες φορές, μέχρι να ανάψει η ένδειξη ψηφίων [8].
- Αφήστε τα πλήκτρα ελεύθερα. Στην ένδειξη ψηφίων [8] εμφανίζεται ! (ένδειξη συμπλήρωσης λαμπρυντικού on).
- Πατώντας το πλήκτρο [A] μπορείτε να απενεργοποιήσετε ☒ ή να ενεργοποιήσετε ! την ένδειξη συμπλήρωσης λαμπρυντικού.
- Κλείστε τον κεντρικό διακόπτη [1], η ρύθμιση παραμένει αποθηκευμένη στη μνήμη της συσκευής.

Σκεύη

Ακατάλληλα

- Μαχαιροπήρουνα και σκεύη με μέρη από ξύλο.
- Ευαίσθητα ποτήρια με διακόσμηση και ειδικά παλαιά και αναντικατάστατα σκεύη. Οι διακοσμήσεις αυτές δεν είναι κατάλληλες για πλύσιμο στο πλυντήριο πιάτων.
- Πλαστικά μέρη, μη ανθεκτικά στις υψηλές θερμοκρασίες.
- Χάλκινα σκεύη και σκεύη από κασσίτερο.
- Μέρη σκευών, τα οποία είναι λερωμένα με στάχτη, κερι, γράσο ή χρώμα.

Εφυσωμένες διακοσμήσεις, μέρη από αλουμίνιο και σάημι είναι δυνατόν κατά την πλύση στο πλυντήριο να ξεθωριάσουν ή και ν' αποχρωματιστούν. Επίσης και μερικά είδη κρυστάλλων είναι δυνατόν μετά από πολλά πλυσίματα να θαμπώσουν.

Ζημιές σε ποτήρια και σκεύη

Αιτίες:

- Είδος γυαλιού και μέθοδος κατασκευής γυαλιού.
- Χημική σύνθεση του απορρυπαντικού.
- Θερμοκρασία νερού του προγράμματος πλύσης.

Σύσταση:

- Χρησιμοποιείτε μόνο ποτήρια και πορσελάνη, τα οποία δηλώνονται από τον κατασκευαστή ως ανθεκτικά για πλύσιμο στο πλυντήριο.
- Χρησιμοποιείτε απορρυπαντικά, τα οποία χαρακτηρίζονται ως ήπια.
- Βγάζετε τα γυαλικά και τα μαχαιροπήρουνα μετά τη λήξη του προγράμματος το συντομότερο δυνατό από το πλυντήριο πιάτων.

Τοποθέτηση

- Απομακρύνετε τα μεγάλα κατάλοιπα των φαγητών. Το ξεπλυμα των σκευών κάτω από τρεχούμενο νερό δεν είναι απαραίτητο.
- Τοποθετήστε τα σκεύη μέσα στο πλυντήριο έτσι, ώστε
 - αυτά να στέκονται καλά και να μην αναποδογυρίζονται,
 - όλα τα σκεύη να βρίσκονται με το άνοιγμά τους προς τα κάτω,
 - τα σκεύη με κοιλότητες να έχουν κλίση, για να μπορεί να φεύγει το νερό ελεύθερα,
 - αυτά να μην εμποδίζουν την περιστροφή [22] και [23] των δύο των εκτοξευτήρων νερού.

Τα πολύ μικρά μέρη σκευών δεν θα πρέπει να πλένονται στο πλυστήριο, γιατί αυτά μπορούν να πέσουν εύκολα από τα καλάθια.

Αφαίρεση

Για να μην πέφτουν σταγόνες νερού από το πάνω καλάθι επάνω στα σκεύη στο κάτω καλάθι, σάς συνιστούμε να αδειάζετε το πλυντήριο από κάτω προς τα πάνω.

Τα πολύ ζεστά σκεύη είναι ευαίσθητα στις κρούσεις! Γι' αυτό αφήνετε μετά το τέλος του προγράμματος τα σκεύη να κρυνώνουν μέσα στο πλυντήριο, μέχρι να μπορείτε να τα πιάσετε καλά.

Φλιτζάνια και ποτήρια

Επάνω καλάθι [20]

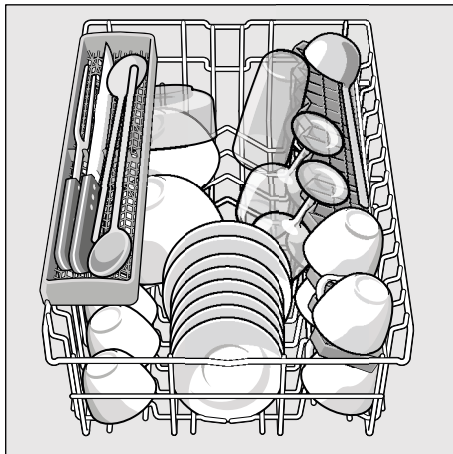

Μαγειρικά σκεύη

Κάτω καλάθι [27]

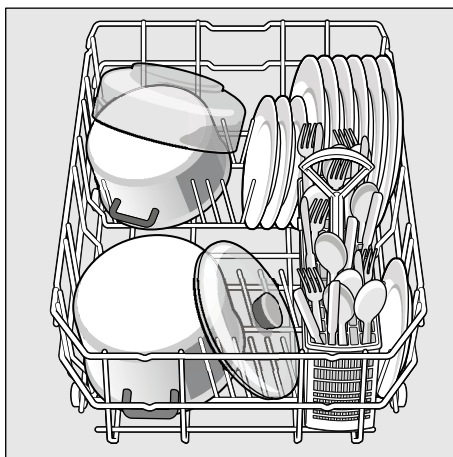

Συμβουλή

Τα πολύ λερωμένα σκεύη (κατσαρόλες) θα πρέπει να τοποθετούνται στο κάτω καλάθι. Χάρη στην ισχυρότερη εκτόξευση νερού επιτυγχάνεται έτσι καλύτερο αποτέλεσμα πλύσιματος.

Καλάθι για μαχαιροπήρουνα

Τα μαχαιροπήρουνα πρέπει να ταξινομούνται πάντοτε ανάμεικτα με τις μύτες προς τα κάτω.

Για να αποφεύγονται οι τραυματισμοί, βάζετε τα μακριά, μυτερά μέρη και τα μαχαιρία επάνω στο ράφι μαχαιριών.

Ράφι μαχαιριών *

* ανάλογα με το μοντέλο

Τα μακριά μαχαιρία και τα άλλα μικρά κουζίνα σκεύη μπορούν να τακτοποιηθούν σε οριζόντια θέση.

Μπορείτε να αφαιρέσετε τη θήκη μαχαιριών για το πλύσιμο υψηλών σκευών.

Αναδιπλούμενα στοιχεία *

* ανάλογα με το μοντέλο

Τα στοιχεία αναδιπλώνονται, για την καλύτερη ταξινόμηση μαγειρικών σκευών, γαβαθών και ποτηριών.

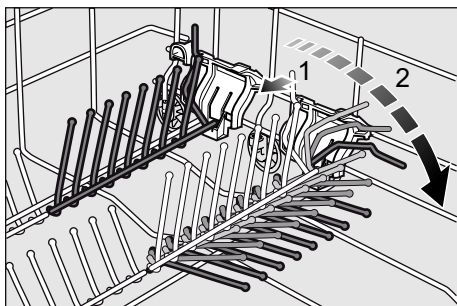

Συγκράτηση μικρών μερών *

* ανάλογα με το μοντέλο

Έτσι μπορούν να κρατιούνται με ασφάλεια ελαφρά πλαστικά μέρη όπως π.χ. κεσέδες, καπάκια κτλ.

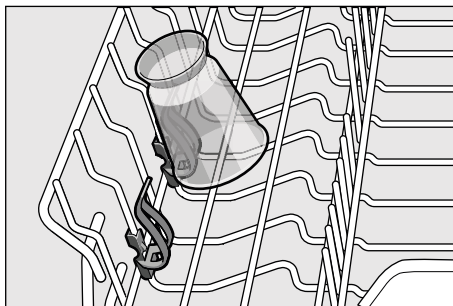

Αλλαγή ύψους καλάθιού *

* ανάλογα με το μοντέλο

Όταν χρειάζεται, μπορεί να μεταβληθεί το ύψος του πάνω καλάθιού σκευών [20], για να υπάρξει χώρος στο πάνω ή στο κάτω καλάθι για μεγαλύτερα σκεύη.

Ύψος συσκευής 81 cm

	Πάνω καλάθι	Κάτω καλάθι
Βαθμίδα 1 το πολύ ø	20 cm	28 cm
Βαθμίδα 2 το πολύ ø	25 cm	23,5 cm

Ανάλογα με τη διαμόρφωση του πάνω καλάθιού του μοντέλου στο οποίο ανήκει η συσκευή σας, επιλέξτε ένα από τους ακόλουθους τρόπους:

Πάνω καλάθι με πλευρικούς μοχλούς

- Τραβήξτε έξω το πάνω καλάθι [20].
- Για το **κατέβασμα** πατήστε προς τα μέσα τον έναν μετά τον άλλο και τους δύο μοχλούς, που βρίσκονται δεξιά και αριστερά της εξωτερικής πλευράς του καλάθιού. Κρατάτε όμως καλά το καλάθι πιάνοντάς το από το πλευρικό μέρος του χείλους του, για να μη σας πέσει απότομα προς τα πίσω.

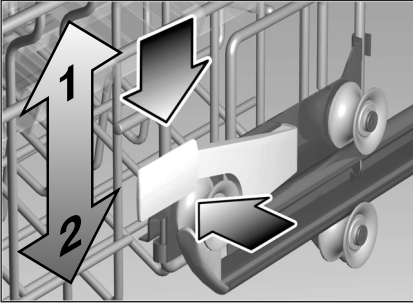

- Για το **ανέβασμα** πιάστε το καλάθι από το πλευρικό μέρος του χείλους του και σηκώστε το προς τα πάνω.
- Πριν σπρώξετε πάλι μέσα το καλάθι, σιγουρευτείτε ότι και δύο πλευρές του βρίσκονται στο **ίδιο ύψος**. Διαφορετικά δεν κλείνει η πόρτα της συσκευής και ο επάνω εκτοξευτήρας δεν επικοινωνεί με το δίκτυο του νερού.

Πάνω καλάθι με πάνω και κάτω ζεύγη τροχίσκων

- Τραβήξτε έξω το πάνω καλάθι [20].
- Αφαιρέστε το πάνω καλάθι και ξανακρεμάστε το στους πάνω (βαθμίδα 2) ή αντίστοιχα στους κάτω τροχούς (βαθμίδα 1).

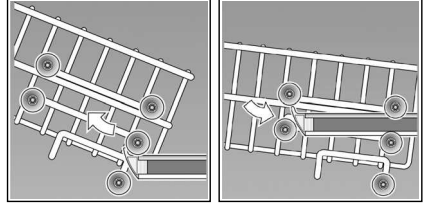

Απορρυπαντικό

Μπορείτε να χρησιμοποιείτε ταμπλέτες καθώς και απορρυπαντικά σκόνη ή υγρά απορρυπαντικά για πλυντήρια πιάτων, σε καμιά περίπτωση όμως απορρυπαντικά πιάτων για πλύσιμο στο χέρι. Ανάλογα με τον βαθμό ρυπαρότητας μπορεί να προσαρμοστεί η δοσολογία στις εκάστοτε συνθήκες με απορρυπαντικό σε μορφή σκόνης ή σε υγρή μορφή. Οι ταμπλέτες περιέχουν για όλες τις εργασίες πλύσης επαρκή ποσότητα σε δραστικές ουσίες. Τα μοντέρνα αποδοτικά απορρυπαντικά έχουν κυρίως χαμηλή αλκαλική σύνθεση με φωσφορικά και ένζυμα. Τα φωσφορικά προσδένουν τα άλατα ασβεστίου στο νερό. Τα ένζυμα αποικοδομούν το άμυλο και διαλύουν τις πρωτεΐνες. Σπανιότερα είναι τα απορρυπαντικά χωρίς φωσφορικά. Αυτά προσδένουν ασθενέστερα τα άλατα του ασβεστίου και απαιτούν μεγαλύτερη ποσότητα δοσολόγησης. Για την απομάκρυνση λεκέδων από φυσικές χρωστικές ουσίες (π.χ. τσάι, κέτσαπ) χρησιμοποιούνται κυρίως λευκαντικά σε βάση οξυγόνου.

Υπόδειξη

Για καλό αποτέλεσμα καθαρισμού προσέξτε οπωσδήποτε τις υποδείξεις στη συσκευασία των απορρυπαντικών!

Σε περίπτωση που έχετε περαιτέρω ερωτήσεις, σάς συνιστούμε ν' απευθυνθείτε στα γραφεία πληροφοριών των παρασκευαστών απορρυπαντικών.

Προειδοποίηση

Προσέξτε τις υποδείξεις ασφαλείας και χρήσης στις συσκευασίες των απορρυπαντικών και λαμπρυντικών.

Συμπλήρωση απορρυπαντικού

- Σε περίπτωση που η θήκη απορρυπαντικού [30] είναι ακόμα κλειστή, πατήστε το κλείθρο [28], για να την ανοίξετε.
Βάζετε το απορρυπαντικό [30] στη θήκη του μόνον, όταν αυτή είναι στεγνή. Δοσολόγηση: βλ. υποδείξεις του παρασκευαστή στη συσκευασία.
Η κατανομή της δόσης στη θήκη απορρυπαντικού [30] σας βοηθά να συμπληρώνετε τη σωστή ποσότητα του απορρυπαντικού σε σκόνη ή του υγρού απορρυπαντικού.
Συνήθως αρκούν 20 ml–25 ml σε κανονικό βαθμό ρυπαρότητας. Αν χρησιμοποιούνται ταμπλέτες, αρκεί μία ταμπλέτα.
- Κλείστε το καπάκι της θήκης απορρυπαντικού. Γι' αυτό ωθήστε (1) το καπάκι της θήκης να κλείσει και (2) πιέστε στο τέλος ελαφρά από πάνω, ώστε να κουμπώσει αισθητά το κλείθρο.

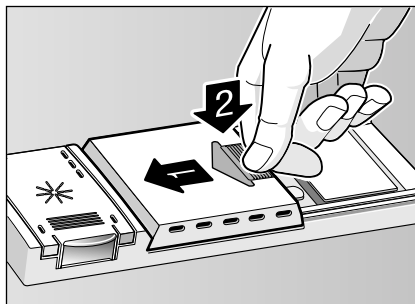

Σε περίπτωση χρήσης ταμπλέτων παρακαλούμε να δείτε στη συσκευασία του κατασκευαστή, πού πρέπει να τοποθετηθούν οι ταμπλέτες (π.χ. καλάθι για τα μαχαιροπήρουνα, θήκη απορρυπαντικού κλπ.). Προσέχετε, επίσης και κατά τη χρήση ταμπλέτων να είναι κλειστό το καπάκι της θήκης απορρυπαντικού.

Συμβουλή

Σε λίγο λερωμένα σκεύη αρκεί συνήθως λίγο μικρότερη από την αναφερόμενη ποσότητα απορρυπαντικού.

Κατάλληλα μέσα καθαρισμού και περιποίησης μπορείτε να παραγγείλετε online μέσω της ιστοσελίδας μας ή μέσω της Υπηρεσίας τεχνικής εξυπηρέτησης των πελατών μας (βλ. στην πίσω σελίδα).

Συνδυαστικό απορρυπαντικό

Παράλληλα με τα κοινά απορρυπαντικά (ενός συστατικού) προσφέρεται μια σειρά προϊόντων με επιπλέον λειτουργίες. Τα προϊόντα αυτά περιέχουν παράλληλα με το απορρυπαντικό συχνά επίσης λαμπρυντικό και ουσίες υποκατάστατα του αλατιού αποσκλήρυνσης (3in1) και ανάλογα με το συνδυασμό (4in1, 5in1 κτλ.) ακόμα επιπλέον συστατικά όπως προστασία για τα γυαλικά ή γυαλιστικό για ανοξείδωτο ατσάλι. Τα συνδυαστικά απορρυπαντικά λειτουργούν μόνο ως έναν ορισμένο βαθμό σκληρότητας νερού (κυρίως 21° dH). Πάνω από αυτό το όριο πρέπει να προστεθεί αλάτι αποσκλήρυνσης και λαμπρυντικό.







Μόλις χρησιμοποιηθούν συνδυαστικά απορρυπαντικά, το πρόγραμμα πλυσίματος προσαρμόζεται αυτόματα έτσι, ώστε να επιτυγχάνεται πάντοτε το καλύτερο δυνατό αποτέλεσμα πλυσίματος και στεγνώματος.

Υποδείξεις

- Ιδανικά αποτελέσματα πλυσίματος και στεγνώματος έχετε αν χρησιμοποιείτε συνήθη απορρυπαντικά σε συνδυασμό με χωριστή χρήση αλατιού και λαμπρυντικού.
- Σε σύντομα προγράμματα είναι δυνατόν οι ταμπλέτες λόγω διαφορετικής συμπεριφοράς διαλυτότητας ενδεχομένως να μην εμφανίσουν την πλήρη αποτελεσματική καθαριστική δράση τους και επίσης να παραμείνουν αδιάλυτα κατάλοιπα απορρυπαντικού. Για τα προγράμματα αυτά είναι καταλληλότερα απορρυπαντικά υπό μορφή σκόνης.
- Στο "Έντατικό" πρόγραμμα (σε μερικά μοντέλα) η δοσολόγηση μιας ταμπλέτας είναι επαρκής. Κατά τη χρήση απορρυπαντικού σε σκόνη μπορείτε πρόσθετα να χύσετε λίγο απορρυπαντικό επάνω στο εσωτερικό της πόρτας του πλυντηρίου.
- Ακόμα κι αν είναι αναμμένη η ένδειξη συμπλήρωσης λαμπρυντικού και/ή αλατιού, εξελίσσεται απρόσκοπτα το πρόγραμμα πλυσίματος σε περίπτωση χρήσης συνδυαστικών απορρυπαντικών.
- Κατά τη χρήση απορρυπαντικών με υδατοδιαλυτό προστατευτικό περίβλημα: Πιάνετε το περίβλημα μόνο με στεγνά χέρια και βάζετε το απορρυπαντικό μόνο σε απολύτως στεγνή θήκη απορρυπαντικού, διαφορετικά μπορεί να κολλήσει.
- Σε περίπτωση αλλαγής από συνδυαστικό απορρυπαντικό σε σύνθετο απορρυπαντικό, προσέξτε να έχετε ρυθμίσει την εγκατάσταση αποσκλήρυνσης και την ποσότητα του λαμπρυντικού στη σωστή τιμή.

Συνοπτικός πίνακας προγραμμάτων

Σ' αυτόν τον συνοπτικό πίνακα προγραμμάτων δίνεται ο μέγιστος δυνατός αριθμός προγραμμάτων. Τα αντίστοιχα προγράμματα και τη διάταξή τους θα τα βρείτε στον πίνακα χειρισμού.

Είδος σκεύους	Είδος ρύπων	Πρόγραμμα	Δυνατές πρόσθετες λειτουργίες	Πορεία προγράμματος
Μαγειρικά σκεύη, τηγάνια, μη ευαίσθητα σκεύη και μαχαιροπήρουνα	ισχυρά κολλημένα, καμένα ή ξεραμένα κατάλοιπα φαγητών από άμυλο ή πρωτεΐνες	 Εντατικό 70°	όλες	Πρόπλυση Κύρια πλύση 70° Ενδιάμεσο ξέβγαλμα Λαμπρυντικό 70° Στέγνωμα
		 Κανονικό 65°		Πρόπλυση Κύρια πλύση 65° Ενδιάμεσο ξέβγαλμα Λαμπρυντικό 70° Στέγνωμα
Ανάμεικτα σκεύη και μαχαιροπήρουνα	ελαφρά ξεραμένα κατάλοιπα φαγητών συνήθη για το νοικοκυριό	 Eco 50°		Πρόπλυση Κύρια πλύση 50° Ενδιάμεσο ξέβγαλμα Λαμπρυντικό 65° Στέγνωμα
Ευαίσθητα σκεύη, μαχαιροπήρουνα, θερμοευαίσθητα πλαστικά υλικά και ποτήρια	ελαφρά κολλημένα φρέσκα κατάλοιπα φαγητών	 Απαλό 40°	όλες	Πρόπλυση Κύρια πλύση 40° Ενδιάμεσο ξέβγαλμα Λαμπρυντικό 55° Στέγνωμα
		 Γρήγορο 45°	Προγραμματισμός χρόνου έναρξης	Κύρια πλύση 45° Ενδιάμεσο ξέβγαλμα Λαμπρυντικό 55°
Όλα τα είδη σκευών	ξέπλυμα με κρύο νερό, ενδιάμεσος καθαρισμός	 Πρόπλυση	Προγραμματισμός χρόνου έναρξης	Πρόπλυση

Επιλογή προγράμματος

Ανάλογα με το είδος των σκευών και το βαθμό ρυπαρότητας μπορείτε να επιλέξετε το κατάλληλο πρόγραμμα.

Υποδείξεις για ισοτιμότητα δοκιμών

Ισοτιμότητα δοκιμών λαμβάνουν τις συνθήκες για συγκριτικούς ελέγχους κατόπιν ζήτησης μέσω e-mail στη διεύθυνση

dishwasher@test-appliances.com

Στο e-mail είναι απαραίτητο να δώσετε τον αριθμό συσκευής (E-Nr.) και την ημερομηνία κατασκευής (FD), τους οποίους θα βρείτε στην πινακίδα τύπου [31] στην πόρτα της συσκευής.

Πρόσθετες λειτουργίες

* ανάλογα με το μοντέλο
Ρυθμίζονται μέσω των πλήκτρων
"Πρόσθετες λειτουργίες" **[4]**.

Μείωση διάρκειας (VarioSpeed) *

Με τη λειτουργία >>Εξοικονόμηση χρόνου<< μπορεί να μειωθεί η διάρκεια ανάλογα με το επιλεγμένο πρόγραμμα πλυσίματος κατά περ. 20 % έως 50 %. Η εκάστοτε μεταβολή της διάρκειας δείχνεται στην ένδειξη ψηφίων **[8]**. Για να επιτευχθούν ιδανικά αποτελέσματα καθαρισμού σε μικρότερη διάρκεια πλύσης, αυξάνεται η κατανάλωση νερού και ενέργειας.

Μισή φόρτωση *

Αν έχετε μόνο λίγα σκεύη για πλύσιμο (π.χ. ποτήρια, φλιτζάνια, πιάτα), μπορείτε να ενεργοποιήσετε τη "Μισή φόρτωση". Σχετικά γίνεται οικονομία νερού, ενέργειας και χρόνου. Για το πλύσιμο προσθέτετε στη θήκη απορρυπαντικού λιγότερο απορρυπαντικό απ' ό τι συνιστάται για ολόκληρη τη φόρτωση του πλυντηρίου.

h. Προγραμματισμός χρόνου έναρξης *

Μπορείτε να αναβάλετε την έναρξη του προγράμματος σε βήματα ωρών μέχρι και 19 ώρες αργότερα.

- Ανοίξτε τον κεντρικό διακόπτη **[1]**.
- Πατήστε το πλήκτρο Προγραμματισμός χρόνου τόσες φορές, μέχρι η ένδειξη ψηφίων **[8]** να μεταπηδήξει στο *h*.
- Πατήστε το πλήκτρο Προγραμματισμός χρόνου τόσες φορές, μέχρι να εμφανιστεί ο επιθυμητός χρόνος.
- Για το σβήσιμο του προγραμματισμού χρόνου έναρξης πατήστε το πλήκτρο Προγραμματισμός χρόνου τόσες φορές, μέχρι να εμφανιστεί στην ένδειξη ψηφίων **[8]** *h*.

Μέχρι την έναρξη μπορείτε να αλλάξετε κατά βούληση την επιλογή προγράμματος.

Πλύσιμο πιάτων

Στοιχεία προγραμμάτων

Τα στοιχεία προγραμμάτων (τιμές κατανάλωσης) θα τα βρείτε στις Σύνομες οδηγίες. Αυτά αναφέρονται σε κανονικές συνθήκες και στην τιμή ρύθμισης της σκληρότητας νερού **4**. Διάφοροι επιδραστικοί παράγοντες όπως π.χ. η θερμοκρασία του νερού ή η πίεση του αγωγού μπορούν να οδηγήσουν σε αποκλίσεις.

Aquasensor *

* ανάλογα με το μοντέλο
Ο αισθητήρας νερού είναι μία οπτική διάταξη μέτρησης (φωτοκύτταρο), με την οποία μετρείται η θολότητα του νερού πλύσης.

Η χρήση του αισθητήρα νερού γίνεται ειδικά για κάθε πρόγραμμα. Αν είναι ενεργός ο αισθητήρας νερού (Aqua-Sensor), μπορεί το "καθαρό" νερό ξεβγάλματος να χρησιμοποιηθεί στο επόμενο λουτρό πλυσίματος και έτσι να μειωθεί η κατανάλωση νερού κατά 2-4 λίτρα. Αν η ρυπαρότητα είναι μεγαλύτερη, το νερό απαντλείται και αντικαθίσταται με φρέσκο. Στα αυτόματα προγράμματα προσαρμόζονται πρόσθετα η θερμοκρασία και η διάρκεια στον βαθμό ρυπαρότητας.

Θέση της συσκευής σε λειτουργία

- Ανοίξτε τη βρύση μέχρι το τέρμα.
- Κλείστε την πόρτα.
- Γυρίστε τον διακόπτη επιλογής προγράμματος **[3]** στο επιθυμητό πρόγραμμα.
- Ανοίξτε τον κεντρικό διακόπτη **[1]**. Στην ένδειξη ψηφίων **[8]** εμφανίζεται η αναμενόμενη διάρκεια προγράμματος.
- Η εξέλιξη του προγράμματος ξεκινά.

Ένδειξη υπολοίπου χρόνου

Στην επιλογή προγράμματος εμφανίζεται η υπόλοιπη διάρκεια του προγράμματος στην ένδειξη ψηφίων [8].

Η διάρκεια καθορίζεται κατά την εξέλιξη του προγράμματος από τη θερμοκρασία του νερού, την ποσότητα των σκευών καθώς και από τον βαθμό ρυπαρότητας και μπορεί να ποικίλλει (ανάλογα με το επιλεγμένο πρόγραμμα).

Λήξη προγράμματος

Το πρόγραμμα έχει λήξει, όταν στην ένδειξη ψηφίων [8] εμφανιστεί η τιμή 0.

Θέση της συσκευής εκτός λειτουργίας

Λίγος χρόνος μετά τη λήξη του προγράμματος:

- Σβήστε τη συσκευή [1].
- Ανοίξτε την πόρτα.
- Κλείστε τη βρύση (παραλείπεται αν υπάρχει Aqua-Stop).
- Αφαιρέστε τα σκεύη, αφού κρυώσουν.



Προειδοποίηση

Μετά τη λήξη του προγράμματος, όταν θέλετε να αδειάσετε το πλυντήριο, ανοίξτε τη πόρτα μέχρι τέρμα και μην την αφήνετε μισάνοιχτη. Ο ατμός νερού που εξέρχεται, μπορεί ενδεχομένως να προκαλέσει βλάβες σε ευαίσθητους πάγκους εργασίας.

Διακοπή προγράμματος

- Κλείστε τον κεντρικό διακόπτη [1]. Οι φωτεινές ενδείξεις σβήνουν. Το πρόγραμμα παραμένει αποθηκευμένο. Σε περίπτωση σύνδεσης της συσκευής στο ζεστό νερό ή όταν η συσκευή ήδη ζεστάθηκε και μετά ανοίχτηκε η πόρτα της, κρατάτε την πόρτα πρώτα μερικά λεπτά μισάνοιχτη, προτού την κλείσετε. Διαφορετικά είναι δυνατόν λόγω εκτόνωσης (υπερπίεση) να ανοίξει απότομα η πόρτα της συσκευής ή να χυθεί νερό έξω από τη συσκευή.
- Για τη συνέχιση του προγράμματος ξαναάψτε τον κεντρικό διακόπτη [1].

Διακοπή προγράμματος (Reset)

- Μόνο με αναμμένο τον κεντρικό διακόπτη: Γυρίστε τον διακόπτη επιλογής προγράμματος [3] στη θέση Reset. Μετά από περ. 3 δευτερόλεπτα η ένδειξη ψηφίων [8] δείχνει 0.
- Η πορεία του προγράμματος διαρκεί περ. 1 λεπτό.
- Σβήστε τη συσκευή [1].

Αλλαγή προγράμματος

Μετά τη θέση σε λειτουργία είναι δυνατή η αλλαγή προγράμματος εντός 2 λεπτών.

Σε περίπτωση που αλλάζετε αργότερα το πρόγραμμα, ήδη μέρη του προγράμματος που ξεκίνησε (π.χ. καθαρισμός) εκτελούνται μέχρι τέλος. Η καινούργια διάρκεια αποτελείται από τον υπόλοιπο χρόνο του μέρους του προγράμματος που ξεκίνησε συν τον υπόλοιπο χρόνο του νεοεπιλεχθέντος προγράμματος.

Εντατικό στέγνωμα

Το ξέβγαλμα με λαμπρυντικό γίνεται με υψηλότερη θερμοκρασία και έτσι επιτυγχάνεται καλύτερο αποτέλεσμα στεγνώματος. Έτσι η διάρκεια μπορεί να αυξηθεί ελάχιστα. (Προσοχή στα ευαίσθητα σκεύη!)

- Κλείστε την πόρτα.
- Κρατήστε το πλήκτρο [B] πατημένο και πατήστε τον κεντρικό διακόπτη [1] μέχρις ότου ανάψει η ένδειξη ψηφίων.
- Αφήστε τα δύο πλήκτρα ελεύθερα. Στην ένδειξη ψηφίων [8] ανάβει η από το ρυθμισμένη τιμή 0 (off) ή 1 (on).

Για ν' αλλάξετε τη ρύθμιση:

- Με πάτημα του πλήκτρου [B] μπορείτε να ενεργοποιήσετε 1 ή να απενεργοποιήσετε 0 το εντατικό στέγνωμα.
- Κλείστε τον κεντρικό διακόπτη [1]. Η τιμή ρύθμισης είναι αποθηκευμένη.

Συντήρηση και φροντίδα

Ο τακτικός έλεγχος και η συντήρηση της συσκευής σας βοηθούν στην αποφυγή σφαλμάτων. Έτσι εξοικονομείτε χρόνο και δεν έχετε προβλήματα.

Γενική κατάσταση του πλυντηρίου

- Ελέγχετε τον χώρο πλυσίματος μήπως τυχόν έχουν καθιζήσει λίπος και άλατα ασβεστίου.

Αν βρείτε τέτοιου είδους ιζήματα, τότε:

- Γεμίστε τη θήκη απορρυπαντικού με απορρυπαντικό. Ξεκινήστε τη συσκευή χωρίς σκεύη στο πρόγραμμα με την υψηλότερη θερμοκρασία πλυσίματος.

Για τον καθαρισμό της συσκευής χρησιμοποιείτε μόνον ειδικά για πλυντήρια κατάλληλα απορρυπαντικά/απορρυπαντικά συσκευών.

- Σκουπίζετε τακτικά την τσιμούχα της πόρτας με βρεγμένο πανί.

Για τον καθαρισμό του πλυντηρίου σας μη χρησιμοποιήσετε ποτέ ατμοκαθαριστή. Ο κατασκευαστής δεν φέρει καμία ευθύνη για τυχόν επακόλουθες ζημιές.



Σκουπίζετε την πρόσοψη και τον πίνακα χειρισμού της συσκευής τακτικά με ελαφρά βρεγμένο πανί, νερό και λίγο απορρυπαντικό πιάτων αρκούν. Αποφεύγετε σφουγγάρια με τραχεία επιφάνεια και διαβρωτικά μέσα καθαρισμού, γιατί και τα δύο θα μπορούσαν να οδηγήσουν σε αμυχές στις επιφάνειες.

Σε συσκευές από ανοξείδωτο ατσάλι: Αποφεύγετε τα σφουγγάρια ή ξεπλύνετε τα καλά πριν την πρώτη χρήση πολλές φορές, για να αποφευχθεί η διάβρωση.

Προειδοποίηση

Μη χρησιμοποιήσετε ποτέ άλλα απορρυπαντικά οικιακής χρήσης που περιέχουν χλώριο! Κίνδυνος για την υγεία σας!

Ειδικό αλάτι και λαμπруντικό

- Ελέγξτε τις ενδείξεις συμπλήρωσης  και . Ενδεχομένως συμπληρώστε αλάτι και/ή λαμπруντικό.

Φίλτρα

Τα φίλτρα  συγκρατούν τα μεγάλα κομμάτια από τα υπολείμματα των φαγητών στο νερό πλυσίματος, τα οποία δεν καταλήγουν έτσι στην αντλία. Αυτά τα υπολείμματα μπορούν κατά διαστήματα να φράξουν τα φίλτρα.

- Μετά από κάθε πλύση ελέγχετε αν υπάρχουν υπολείμματα φαγητών στα φίλτρα και ενδεχομένως τα καθαρίζετε.
- Αφού λασκάρετε το χοντρό φίλτρο-μικροφίλτρο μπορείτε να βγάλετε την ομάδα φίλτρων.

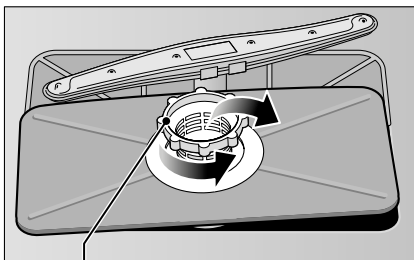

Χοντρό φίλτρο – μικροφίλτρο

- Απομακρύνετε ενδεχόμενα κατάλοιπα φαγητών και καθαρίστε τα φίλτρα κάτω από τρεχούμενο νερό.
- Επανατοποθετήστε το σύστημα φίλτρων στην αντίστροφη σειρά και προσέξτε να βρίσκονται τα σημάδια-βέλη μετά το κλείσιμο αντικριστά.

Εκτοξευτήρες νερού

Τα ασβεστούχα άλατα και οι ρύποι του νερού πλύσης είναι δυνατόν να φράξουν τα μπεκ και τις εδράσεις των εκτοξευτήρων νερού [22] και [23].

- Ελέγξτε, μήπως είναι βουλωμένα τα μπεκ εξόδου των εκτοξευτήρων νερού.
- Ξεβιδώστε τον πάνω εκτοξευτήρα νερού [22].
- Αφαιρέστε τον κάτω εκτοξευτήρα [23] με τράβηγμα προς τα πάνω.

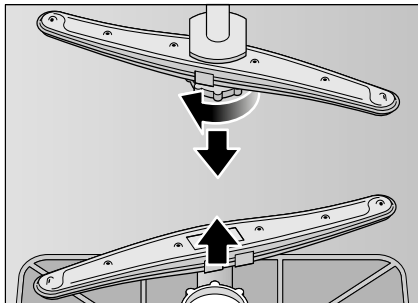

- Καθαρίστε τους εκτοξευτήρες κάτω από τρεχούμενο νερό.
- Ξανακουμπώστε ή αντίστοιχα βιδώστε τους εκτοξευτήρες νερού.

Πώς θα αντιμετωπίσετε μικροβλάβες

Από την πείρα μας προκύπτει, ότι πολλά σφάλματα, που εμφανίζονται κατά την καθημερινή λειτουργία, μπορούν να αντιμετωπιστούν από εσάς τους ίδιους, χωρίς να πρέπει να κληθεί η υπηρεσία τεχνικής εξυπηρέτησης πελατών. Ετσι εξοικονομείτε φυσικά χρήματα και εξασφαλίζετε το ότι το πλυντήριο θα βρίσκεται πάλι γρήγορα στη διαθεσή σας. Στην ακόλουθη ανασκόπηση θα βρείτε τις πιθανές αιτίες για τις διαταραχές λειτουργίας και βοηθητικές υποδείξεις για την αντιμετώπισή τους.

Υπόδειξη

Σε περίπτωση που η συσκευή σταματήσει κατά το πλύσιμο των σκευών χωρίς εμφανείς λόγους, εκτελέστε αρχικά τη λειτουργία Διακοπή προγράμματος (Reset).

(Βλ. "Πλύσιμο σκευών")



Προειδοποίηση

Μην ξεχνάτε: Επισκευές επιτρέπεται να εκτελούνται μόνον από την υπηρεσία τεχνικής εξυπηρέτησης πελατών. Σε περίπτωση που είναι απαραίτητη η αλλαγή κάποιου εξαρτήματος, πρέπει να προσέξετε, ότι επιτρέπεται να χρησιμοποιηθούν μόνον γνήσια ανταλλακτικά. Από μη σωστές επισκευές ή από τη χρήση μη γνήσιων ανταλλακτικών μπορούν να προκύψουν σοβαρές ζημιές και κίνδυνοι για τον χρήστη.

Αντλία απόνερων

Μεγάλα κατάλοιπα φαγητών από το νερό πλυσίματος, τα οποία δεν συγκρατήθηκαν από τα φίλτρα, μπορούν να φράξουν την αντλία απόνερων. Τότε το νερό πλυσίματος δεν αντλείται και μαζεύεται πάνω από το φίλτρο.

Στην περίπτωση αυτή:

- Απομονώνετε πρώτα τη συσκευή από το δίκτυο του ρεύματος.
- Αφαιρείτε τα φίλτρα [25].
- Πιάστε το νερό, χρησιμοποιήστε ενδεχομένως σφουγγάρι για βοήθεια.
- Ξεβιδώστε τη βίδα στο κάλυμμα (Torx T 20) και αφαιρέστε το κάλυμμα.

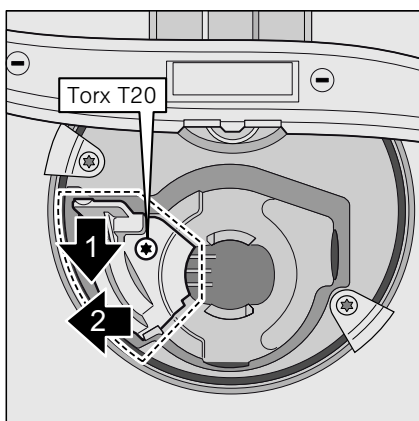

- Ελέγχετε τον εσωτερικό χώρο για ξένα σώματα και ενδεχομένως τα αφαιρείτε.
- Επανατοποθετήστε το κάλυμμα και βιδώστε το γερά.
- Επανατοποθετείτε τα φίλτρα και τα βιδώνετε.

... κατά τη θέση της συσκευής σε λειτουργία

Η συσκευή δεν ξεκινά.

- Η ασφάλεια στον πίνακα του σπιτιού δεν είναι εντάξει.
- Το φως της συσκευής δεν βρίσκεται μέσα στην πρίζα.
- Η πόρτα της συσκευής δεν είναι καλά κλεισμένη.

... στη συσκευή

Ο κάτω εκτοξευτήρας νερού περιστρέφεται δύσκολα.

- Μπλοκαρισμένος εκτοξευτήρας νερού.

Η πόρτα μπορεί να ανοιχτεί μόνο με δυσκολία. *

- Η ασφάλεια για τα παιδιά είναι ενεργοποιημένη. Οι οδηγίες για την απενεργοποίηση βρίσκονται πίσω στον φάκελο.

* ανάλογα με το μοντέλο

Το καπάκι της θήκης του απορρυπαντικού δεν κλείνει.

- Η θήκη απορρυπαντικού έχει παραγεμιστεί ή ο μηχανισμός είναι μπλοκαρισμένος από κολλημένα κατάλοιπα απορρυπαντικού.

Κατάλοιπα απορρυπαντικού στη θήκη απορρυπαντικού.

- Η θήκη απορρυπαντικού ήταν βρεγμένη κατά την τοποθέτηση του απορρυπαντικού.

Η ένδειξη "Έλεγχος παροχής νερού" [5] ανάβει.

- Η βρύση είναι κλειστή.
- Η παροχή νερού έχει διακοπεί.
- Ο εύκαμπτος σωλήνας παροχής νερού είναι τσακισμένος.
- Το φίλτρο στην παροχή νερού είναι βουλωμένο.
- Θέτετε τη συσκευή εκτός λειτουργίας και βγάλτε το φως της συσκευής από την πρίζα.
- Κλείστε τη βρύση.
- Καθαρίστε το φίλτρο στον εύκαμπο σωλήνα παροχής.

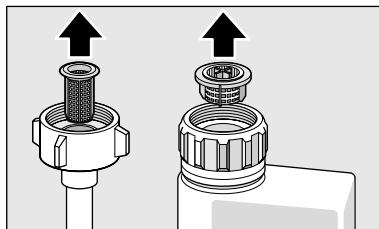

- Αποκαταστήστε πάλι την τροφοδοσία με ρεύμα.
- Ανοίξτε τη βρύση.
- Θέτετε τη συσκευή σε λειτουργία.

- Μετά το τέλος προγράμματος παραμένει νερό μέσα στη συσκευή.
 - Ο εύκαμπτος σωλήνας αποχέτευσης είναι φραγμένος ή διπλωμένος.
 - Η αντλία απόνερων είναι μπλοκαρισμένη, το καπάκι της αντλίας απόνερων δεν κουμπώνει (βλ. Αντλία απόνερων).
 - Τα φίλτρα είναι βουλωμένα.
 - Το πρόγραμμα δεν έχει λήξει ακόμα. Περιμένετε τη λήξη του προγράμματος ή εκτελέστε τη λειτουργία "Reset".

Η ένδειξη συμπλήρωσης για το αλάτι 6 και/ή το λαμπρυντικό 7 δεν ανάβει.

- Οι ένδειξη/Οι ενδείξεις συμπλήρωσης είναι απενεργοποιημένη/ες.
- Υπάρχει αρκετό αλάτι/λαμπρυντικό.

Η ένδειξη συμπλήρωσης για το ειδικό αλάτι αποσκλήρυνσης 6 ανάβει.

- Λείπει αλάτι.
Συμπληρώστε ειδικό αλάτι αποσκλήρυνσης.

... κατά την πλύση

Ασυνήθιστος σχηματισμός αφρού

- Απορρυπαντικό για το πλύσιμο στο χέρι στο δοχείο τροφοδοσίας λαμπρυντικού. Το χυμένο λαμπρυντικό οδηγεί σε υπερβολικό σχηματισμό αφρού, γι' αυτό παρακαλείσθε να το απομακρύνετε σκουπίζοντας με πανί.

Η συσκευή σταματά κατά τη διάρκεια της πλύσης.

- Η παροχή ηλεκτρικού ρεύματος έχει διακοπεί.
- Η παροχή νερού έχει διακοπεί.

Θόρυβος σφυρηλάτησης των βαλβίδων πλήρωσης

- Προξενείται από τον τρόπο εγκατάστασης των σωλήνων νερού και δεν έχει καμία επίδραση στη λειτουργία του πλυντηρίου. Αυτό το πρόβλημα δεν μπορεί ν' αντιμετωπιστεί.

Θόρυβος χτυπήματος/κροταλισματος κατά το πλύσιμο

- Ο εκτοξευτήρας νερού κτυπά κατά την περιστροφή του επάνω σε σκεύη.
- Τα σκεύη δεν είναι τοποθετημένα σωστά μέσα στο πλυντήριο.

... στα σκεύη

Κατάλοιπα φαγητών στα σκεύη.

- Τα σκεύη έχουν τοποθετηθεί πολύ στενά το ένα δίπλα στο άλλο, το καλάθι σκευών έχει παραγεμιστεί.
- Πολύ λίγο απορρυπαντικό.
- Πολύ απαλό πρόγραμμα πλυσίματος.
- Εμποδίζεται η περιστροφή του εκτοξευτήρα νερού.
- Βουλωμένα τα μπεκ στους εκτοξευτήρες νερού.
- Τα φίλτρα είναι βουλωμένα.
- Τα φίλτρα δεν είναι σωστά τοποθετημένα.
- Η αντλία απόνερων είναι μπλοκαρισμένη.
- Το πάνω καλάθι δεν είναι ρυθμισμένο δεξιά και αριστερά στο ίδιο ύψος.

Τα κατάλοιπα τσαγιού ή κραγιόν δεν έχουν απομακρυνθεί πλήρως.

- Το απορρυπαντικό δεν έχει ισχυρή λευκαντική δράση.
- Πολύ χαμηλή θερμοκρασία πλυσίματος.
- Πολύ λίγο/ακατάλληλο απορρυπαντικό.

Άσπρες κηλίδες στα σκεύη/τα ποτήρια δεν είναι διαυγή.

Κατά τη χρήση απορρυπαντικών ελευθέρων φωσφορικών είναι δυνατόν στην περίπτωση παροχής σκληρού νερού να σχηματίζονται ευκολότερα άσπρα ιζήματα στα σκεύη και στα εσωτερικά τοιχώματα της συσκευής.

- Πολύ λίγο/ακατάλληλο απορρυπαντικό.
- Δεν επιλέχθηκε αρκετά δυνατό πρόγραμμα πλύσης.
- Καθόλου/πολύ λίγο λαμπρυντικό.
- Καθόλου/πολύ λίγο ειδικό αλάτι.
- Η εγκατάσταση αποσκλήρυνσης έχει ρυθμιστεί στη λανθασμένη τιμή.
- Δεν είναι βιδωμένο το καπάκι του δοχείου αλατιού.

Απευθυνθείτε στον κατασκευαστή του απορρυπαντικού, ιδιαίτερα όταν:

- μετά τη λήξη του προγράμματος τα σκεύη είναι πολύ βρεγμένα,
- σχηματίζονται επιστρώσεις αλάτων.

Μη διαυγή, βαμμένα ποτήρια, οι επικαθίσεις δεν απομακρύνονται με το πλύσιμο.

- Ακατάλληλο απορρυπαντικό.
- Τα ποτήρια δεν είναι κατάλληλα για πλύσιμο στο πλυντήριο πιάτων.

Ραβδώσεις στα ποτήρια και τα μαχαιροπήρουνα, ποτήρια με μεταλλική εμφάνιση.

- Πάρα πολύ λαμπруντικό.

Χρώσεις στα πλαστικά μέρη.

- Πολύ λίγο/ακατάλληλο απορρυπαντικό.
- Επιλέχθηκε πολύ απαλό πρόγραμμα πλυσίματος.

Ίχνη σκουριάς στα μαχαιροπήρουνα.

- Τα μαχαιροπήρουνα δεν είναι ανθεκτικά έναντι σχηματισμού σκουριάς.
- Πολύ μεγάλη περιεκτικότητα αλατιού στο νερό ξεβγάλματος, επειδή το καπάκι του δοχείου αλατιού δε βιδώθηκε καλά ή κατά τη συμπλήρωση χύθηκε πολύ αλάτι έξω από το δοχείο.

Τα σκεύη δεν είναι στεγνά.

- Η πόρτα της συσκευής ανοίχτηκε πολύ νωρίς και τα σκεύη βγήκαν από το πλυντήριο πολύ νωρίς.
- Επιλέχθηκε πρόγραμμα χωρίς στεγνώμα.
- Πολύ λίγο/ακατάλληλο λαμπруντικό.
- Ενεργοποιήστε το εντατικό στεγνώμα.
- Το συνδυαστικό απορρυπαντικό που χρησιμοποιήθηκε έχει κακή απόδοση στεγνώματος.

Χρησιμοποιήστε λαμπруντικό (ρύθμιση, βλ. στο Κεφάλαιο Λαμπруντικό).

Υπηρεσία τεχνικής εξυπηρέτησης πελατών

Σε περίπτωση που δεν καταφέρετε να αντιμετωπίσετε μόνοι/ες σας το σφάλμα, παρακαλείσθε να απευθυνθείτε στην υπηρεσία τεχνικής εξυπηρέτησης πελατών. Τα στοιχεία επικοινωνίας για την πλησιέστερη υπηρεσία τεχνικής εξυπηρέτησης πελατών θα τα βρείτε στην πίσω μεριά αυτών των Οδηγιών χρήσης ή στον πίνακα Υπηρεσίες τεχνικής εξυπηρέτησης πελατών που παραδίδεται μαζί. Δίνετε κατά την κλήση της υπηρεσίας τεχνικής εξυπηρέτησης πελατών τον αριθμό συσκευής (E-Nr. = 1) και τον αριθμό FD (FD = 2) της συσκευής σας, τους οποίους θα βρείτε στην πινακίδα τύπου **[31]** στην πόρτα της συσκευής.

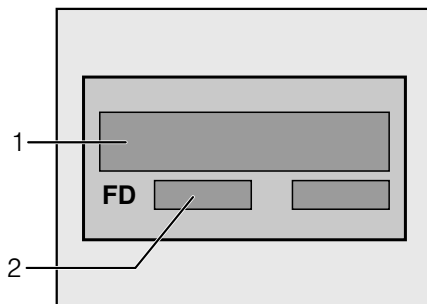

Εμπιστευθείτε την επιδεξιότητα του κατασκευαστή. Απευθυνθείτε σ' εμάς. Έτσι διασφαλίζετε, ότι η επισκευή θα εκτελεστεί από καταρτισμένους τεχνικούς σέρβις, οι οποίοι είναι εξοπλισμένοι με τα γνήσια ανταλλακτικά για τις οικιακές συσκευές σας.

Εγκατάσταση

Για τη λειτουργία σύμφωνα με τους κανονισμούς το πλυντήριο πιάτων πρέπει να συνδεθεί από τον ειδικό. Τα στοιχεία για την παροχή και την αποχέτευση καθώς και οι τιμές της ηλεκτρικής σύνδεσης πρέπει να ανταποκρίνονται στα απαιτούμενα κριτήρια, όπως καθορίζονται στις ακόλουθες παραγράφους ή αντίστοιχα στις οδηγίες τοποθέτησης.

Τηρείτε κατά την τοποθέτηση τη σειρά των βημάτων εργασίας:

- Έλεγχος κατά την παράδοση.
- Τοποθέτηση.
- Σύνδεση αποχέτευσης.
- Σύνδεση παροχής φρέσκου νερού.
- Ηλεκτρική σύνδεση.

Υποδείξεις ασφαλείας

- Εκτελέστε την τοποθέτηση και τη σύνδεση σύμφωνα με τις οδηγίες εγκατάστασης και τοποθέτησης.
- Κατά την εγκατάσταση το πλυντήριο πρέπει να έχει απομονωθεί από το δίκτυο του ρεύματος.
- Διασφαλίστε, ότι το σύστημα προστατευτικών αγωγών της ηλεκτρικής εγκατάστασης του σπιτιού έχει εγκατασταθεί σύμφωνα με τις προδιαγραφές.
- Οι συνθήκες ηλεκτρικής σύνδεσης και τα στοιχεία στην πινακίδα τύπου **[31]** του πλυντηρίου πιάτων πρέπει να βρίσκονται σε συμφωνία.
- Σε περίπτωση ζημιάς στο τροφοδοτικό καλώδιο της συσκευής αυτής, αυτό πρέπει να αντικατασταθεί από ιδιαίτερο τροφοδοτικό καλώδιο.
Για να αποφεύγονται οι κίνδυνοι, αυτό επιτρέπεται να αντικαθίσταται μόνον από την υπηρεσία τεχνικής εξυπηρέτησης πελατών.
- Αν το πλυντήριο πιάτων πρόκειται να εντοιχιστεί σε υψηλό ερμάριο, τότε αυτό πρέπει να στερεωθεί με τον σωστό τρόπο.

- Ο υποεντοιχισμός εντοιχιζόμενων με εμφανή πρόσωση ή πλήρως εντοιχιζόμενων συσκευών πρέπει να γίνεται μόνον κάτω από συνεχείς πάγκους εργασίας, οι οποίοι είναι βιδωμένοι με τα γεινιάζοντα ερμάρια, ώστε να διασφαλίζεται η στατική ασφάλεια.
- Μην τοποθετήσετε τη συσκευή κοντά σε πηγές θερμότητας (σώματα καλοριφέρ, θερμάστρες, κουζίνες ή άλλες συσκευές, που παράγουν θερμότητα) και μην την εντοιχίσετε κάτω από εστία.
- Μετά την τοποθέτηση της συσκευής η πρίζα πρέπει να είναι προσιτή.
- Σε μερικά μοντέλα:
Το πλαστικό περίβλημα στη σύνδεση νερού περιέχει μία ηλεκτρομαγνητική βαλβίδα, στον εύκαμπο σωλήνα παροχής βρίσκονται οι αγωγοί σύνδεσης. Μην κόψετε αυτόν τον εύκαμπο σωλήνα, μη βυθίσετε το πλαστικό περίβλημα σε νερό.



Προειδοποίηση

Αν η συσκευή δεν στέκεται σε κόγχη και ως εκ τούτου είναι προσιτό το ένα πλαϊνό τοίχωμα, τότε η περιοχή του μεντεσέ της πόρτας πρέπει για λόγους ασφαλείας να επενδυθεί στο πλάι (κίνδυνος τραυματισμού). Τα καλύμματα μπορείτε να τα προμηθευτείτε ως ειδικά εξαρτήματα από την υπηρεσία τεχνικής εξυπηρέτησης πελατών ή από τα ειδικά καταστήματα.

Παράδοση

Το πλυντήριό σας ελέγχθηκε στο εργοστάσιο επιμελώς, ούτως ώστε να εξασφαλισθεί η σωστή λειτουργία του. Μετά τον έλεγχο αυτό έμειναν κηλίδες από τα άλατα του νερού. Αυτές θα εξαφανιστούν μετά την πρώτη πλύση.

Τεχνικά χαρακτηριστικά

Βάρος:

το πολύ 53 kg

Τάση:

230 V, 50 Hz

Τιμή σύνδεσης:

2,3 kW

Ασφάλεια:

10/13 A

Πίεση νερού:

τουλάχιστον 0,05 MPa (0,5 bar), το πολύ 1 MPa (10 bar). Σε μεγαλύτερη πίεση νερού: Προεγκαταστήστε βαλβίδα μείωσης πίεσης.

Ποσότητα παροχής:

τουλάχιστον 10 λίτρα/λεπτό

Θερμοκρασία νερού:

Κρύο νερό, σε ζεστό νερό μέγιστη θερμοκρασία 60 °C.

Τοποθέτηση

Οι απαιτούμενες διαστάσεις εντοιχισμού δίνονται στις οδηγίες τοποθέτησης. Τοποθετήστε τη συσκευή οριζόντια με τη βοήθεια των ρυθμιζόμενων ποδιών. Στην περίπτωση εντοιχισμού προσέξτε τη σταθερότητα.

- Οι υποεντοιχιζόμενες με εμφανή πρόσοψη και οι πλήρως εντοιχιζόμενες συσκευές, οι οποίες τοποθετούνται εκ των υστέρων ως ανεξάρτητες συσκευές, πρέπει να ασφαλιστούν έναντι ανατροπής, π.χ. με βιδώματα στον τοίχο ή με τον υποεντοιχισμό κάτω από συνεχή πάγκο εργασίας, ο οποίος είναι βιδωμένος με τα γεινιάζοντα ερμάρια.
- Η συσκευή μπορεί δίχως πρόβλημα να τοποθετηθεί μεταξύ ξύλινων ή πλαστικών τοιχωμάτων σε σετ κουζίνας. Σε περίπτωση που η πρίζα δεν είναι προσιτή μετά τον εντοιχισμό, πρέπει για την πλήρωση των σχετικών προδιαγραφών ασφαλείας να υπάρχει από πλευράς εγκατάστασης μία διάταξη απομόνωσης σε όλους τους πόλους με διάκενο επαφής τουλάχιστον 3 χ/στών.

Σύνδεση αποχέτευσης

- Τα απαιτούμενα βήματα εργασίας δίνονται στις οδηγίες τοποθέτησης, συναρμολογήστε αν χρειάζεται σιφόνι με στόμιο αποχέτευσης.
- Συνδέστε τον εύκαμπτο σωλήνα αποχέτευσης στο στόμιο αποχέτευσης του σιφονιού με τη βοήθεια των εξαρτημάτων που τον συνοδεύουν. Προσέχετε να μην τσακιστεί, συνθλιβεί ή στριφτεί ο εύκαμπτος σωλήνας αποχέτευσης και να μην εμποδίζει κανένα καπάκι στην αποχέτευση την εκροή των απόβερων!

Παροχή φρέσκου νερού

- Συνδέστε με τη βοήθεια των επισυναπτόμενων μερών τη σύνδεση παροχής φρέσκου νερού στη βρύση σύμφωνα με τις οδηγίες τοποθέτησης. Προσέξτε να μην τσακιστεί, συνθλιβεί ή στριφτεί η σύνδεση παροχής φρέσκου νερού.
- Κατά την αντικατάσταση της συσκευής πρέπει να χρησιμοποιείται πάντοτε ένας νέος εύκαμπτος σωλήνας παροχής νερού.

Πίεση νερού:

τουλάχιστον 0,05 MPa (0,5 bar), το πολύ 1 MPa (10 bar). Σε μεγαλύτερη πίεση νερού: Προεγκαταστήστε βαλβίδα μείωσης πίεσης.

Ποσότητα παροχής:

τουλάχιστον 10 λίτρα/λεπτό

Θερμοκρασία νερού:

κατά προτίμηση κρύο νερό, σε ζεστό νερό το πολύ θερμοκρασία 60 °C.

Ηλεκτρική σύνδεση

- Συνδέετε τη συσκευή μόνο σε εναλλασσόμενο ρεύμα 230 V και 50 Hz μέσω πρίζας με προστατευτικό αγωγό, εγκατεστημένης σύμφωνα με τις προδιαγραφές. Για την απαιτούμενη ασφάλιση βλ. στην πινακίδα τύπου **[31]**.
- Η πρίζα πρέπει να βρίσκεται κοντά τη συσκευή και να είναι προσιτή επίσης μετά τον εντοιχισμό.
- Αλλαγές στη σύνδεση επιτρέπεται να εκτελούνται μόνο από ειδικούς.
- Η προμήθεια επιμήκυνσης του τροφοδοτικού καλωδίου επιτρέπεται να γίνεται μόνον από την υπηρεσία τεχνικής εξυπηρέτησης των πελατών.
- Σε περίπτωση χρήσης διακόπτη προστασίας από ρεύμα διαρροής επιτρέπεται να χρησιμοποιηθεί μόνον τύπος με το σύμβολο . Μόνο αυτή εγγυάται την πλήρωση των τώρα ισχυουσών προδιαγραφών.

Αποσύνδεση και αφαίρεση



Τηρείτε επίσης εδώ τη σειρά των βημάτων εργασίας:

- Απομονώστε τη συσκευή από το δίκτυο.
- Κλείνετε τη βρύση.
- Λύνετε τις συνδέσεις για την αποχέτευση και την παροχή τρεχούμενου νερού.
- Λύνετε τις βίδες στερέωσης κάτω από τον πάγκο εργασίας.
- Αν υπάρχει αφαιρέστε τη σανίδα βάσης.
- Τραβήξτε τη συσκευή προς τα έξω, ενώ τραβάτε προσεκτικά τον εύκαμπτο σωλήνα.

Μεταφορά

Αδειάστε το πλυντήριο και ασφαλίστε τα ελεύθερα μέρη.

Η συσκευή πρέπει να αδειαστεί με τα ακόλουθα βήματα:

- Ανοίξτε τη βρύση.
- Κλείστε την πόρτα.
- Επιλέξτε το πρόγραμμα Eco .
- Ανοίξτε τον κεντρικό διακόπτη **[1]**.
Στην ένδειξη ψηφίων **[8]** εμφανίζεται η αναμενόμενη διάρκεια προγράμματος. Η πορεία του προγράμματος ξεκινά.
- Περιμένετε, μέχρι να περάσουν περ. 4 λεπτά.
- Γυρίστε τον διακόπτη επιλογής προγράμματος **[3]** στη θέση Reset. Η ένδειξη ψηφίων **[8]** δείχνει .
- Μετά από άλλο ένα λεπτό σβήστε τη συσκευή **[1]**.
- Κλείστε τη βρύση.

Μεταφέρετε τη συσκευή μόνον σε όρθια θέση.

(Για να μη διεισδύσουν κατάλοιπα νερού μέσα στο σύστημα ελέγχου του πλυντηρίου και οδηγήσουν έτσι σε λανθασμένη πορεία του προγράμματος.)

Ασφάλεια από τον παγετό

Αν η συσκευή βρίσκεται σε χώρο, όπου υπάρχει κίνδυνος παγετού (π.χ. στο εξοχικό), τότε η συσκευή πρέπει να αδειαστεί τελείως (βλ. Μεταφορά).

- Κλείστε τη βρύση, λύστε τον εύκαμπτο σωλήνα παροχής και αφήστε τον να αδειάσει τελείως.

Απόσυρση

Τόσο η συσκευασία των νέων συσκευών όσο και οι παλιές συσκευές περιέχουν πολύτιμες πρώτες ύλες και υλικά που μπορούν να επαναχρησιμοποιηθούν.

Παρακαλείσθε να αποσύρετε τα επιμέρους μέρη το καθένα ξεχωριστά.

Σχετικά με τους επίκαιρους τρόπους απόσυρσης ζητήστε πληροφορίες από το ειδικό κατάστημα ή από την αρμόδια τοπική Δημοτική Αρχή.

Συσκευασία

Όλα τα πλαστικά μέρη της συσκευής έχουν σημανθεί με διεθνώς τυποποιημένα σύμβολα (π.χ. >PS< πολυστυρόλιο). Έτσι είναι δυνατός κατά την απόσυρση της συσκευής ο χωρισμός των πλαστικών απορριμμάτων ανάλογα με το είδος.

Παρακαλείσθε να προσέξετε τις υποδείξεις ασφαλείας στην παράγραφο "Κατά την παράδοση".

Παλιές συσκευές

Παρακαλείσθε να προσέξετε τις υποδείξεις ασφαλείας στην παράγραφο "Κατά την απόσυρση".



Η συσκευή αυτή έχει σημανθεί βάσει της ευρωπαϊκής οδηγίας 2002/96/EC περί ηλεκτρικών και ηλεκτρονικών συσκευών (waste electrical and electronic equipment – WEEE). Η οδηγία καθορίζει το πλαίσιο για την ανάληψη και αξιοποίηση των παλιών συσκευών που ισχύει σε ολόκληρη την ΕΕ.

Ασφάλεια για τα παιδιά (Ασφάλιση πόρτας) *

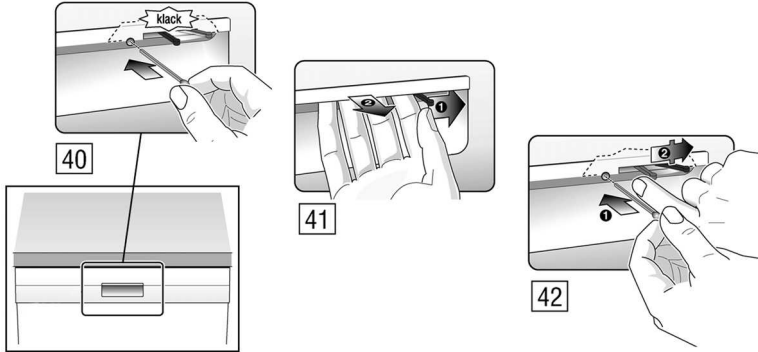

40 Ενεργοποιήστε την ασφάλεια για τα παιδιά.

41 Ανοίξε την πόρτα με ενεργοποιημένη την ασφάλεια για τα παιδιά.

42 Επενεργοποιήστε την ασφάλεια για τα παιδιά.

Κλείνετε τελείως την πόρτα της συσκευής, όταν εγκαταλείπετε τη συσκευή.

Μόνον έτσι μπορείτε να προστετέετε τα παιδιά σας από πιθανούς κινδύνους.

Κεφαλή ψεκασμού ρηχών ταψιών *

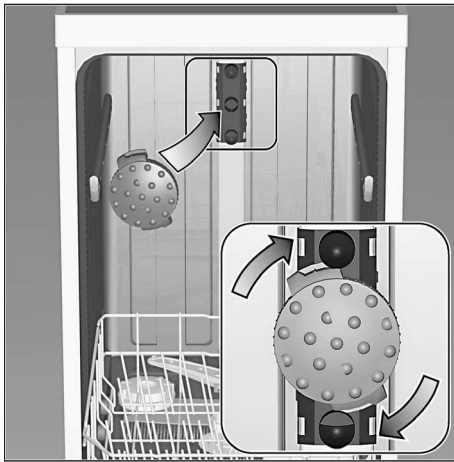

Μεγάλα ταψιά φούρνου ή σχάρες καθώς και πιάτα με διάμετρο πάνω από 30 cm (πιάτα από σερβιτόια γκουρμέ, πιάτα μακαρονάδας, σουπλά) μπορούν να πλυθούν με τη βοήθεια αυτής της κεφαλής ψεκασμού. Γι' αυτό αφαιρέστε το πάνω καλάθι και τοποθετήστε την κεφαλή ψεκασμού όπως απεικονίζεται στο σκίτσο.

Για να μπορεί να φθάσει η ακτίνα ψεκασμού σε όλα τα μέρη, τοποθετείτε τα ρηχά ταψιά όπως δείχνει η εικόνα (το πολύ 2 ρηχά ταψιά και 2 σχάρες).

Λειτουργείτε το πλυντήριο πιάτων πάντοτε με πάνω καλάθι ή κεφαλή πλυσίματος ρηχών ταψιών!

* σε μερικά μοντέλα

Pitsos BSH Οικιακές Συσκευές Α.Β.Ε.
17ο Χλμ. Εθνικής οδού Αθηνών - Λαμίας & Παταμού 20
GR 145 64 Κηφισιά, Αθήνα

Internet: <http://www.pitsos.gr>

Για την άμεση επικοινωνία χρησιμοποιήστε τον αριθμό
τηλεφώνου ή φαξ από τον επισυναπτόμενο ίνακα με
τις υπηρεσίες τεχνικής εξυπηρέτησης πελατών.

9000 538 940 el (9003)
451N