



Kort en handig:  
alles voor het gebruik  
van uw afwasautomaat ...

**Vóór het eerste gebruik  
altijd het installatievoorschrift  
en de gebruiksaanwijzing  
doorlezen!**

1

**Onthardingsinstallatie instellen \***

Waterhardheid bij het  
waterleidingbedrijf  
opvragen en  
hieronder invullen ...

Waterhardheid °dH	Hardheidsbereik	mmol/l	Instelwaarde
0-6	zacht	0-1,1	H:00
7-8	zacht	1,2-1,4	H:01
9-10	gemiddeld	1,5-1,8	H:02
11-12	gemiddeld	1,9-2,1	H:03
13-16	gemiddeld	2,2-2,9	H:04
17-21	hard	3,0-3,7	H:05
22-30	hard	3,8-5,4	H:06
31-50	hard	5,5-8,9	H:07

\* Alleen vóór  
de eerste  
afwas of bij  
veranderde  
waterhardheid.

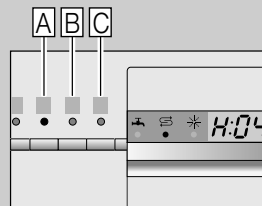

Snel gedaan ...

**en zo instellen**

- AAN/UIT-schakelaar inschakelen.
- Programmatoets **A** ingedrukt houden en de START-toets net zolang indrukken tot de cijferindicatie **H:0...** brandt.
- Beide toetsen loslaten.  
Het lampje van de toets **A** knippert en op de cijferindicatie brandt de in de fabriek ingestelde waarde **H:04**.
- Programmatoets **C** indrukken.  
Bij elke druk op de toets wordt de instelwaarde met één stand verhoogd; als de waarde **H:07** is bereikt, springt de indicatie weer op **H:00** (uit).
- START-toets indrukken. De ingestelde waarde is in het geheugen opgeslagen.

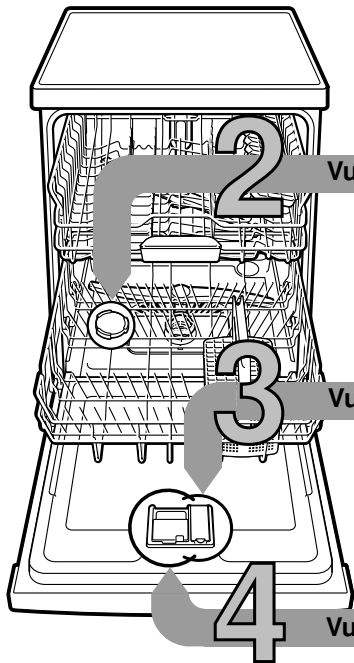

**Vul onthardingszout**

Lost kalk op (niet nodig bij instelwaarde 0!) ...

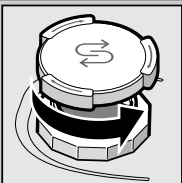

Deksel  
opendraaien.

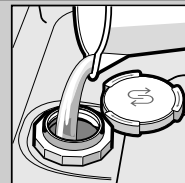

Alleen vóór  
de eerste  
afwasbeurt  
het zoutreservoir  
met water vullen.

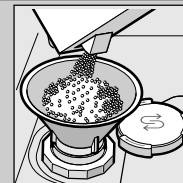

**Vullen met  
onthardingszout**  
(nooit met  
afwasmiddel!).

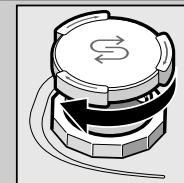

Deksel  
dichtdraaien.  
Direct hierna  
afwassen.

**Vul glansspoelmiddel**

Maakt blinkend schoon ...

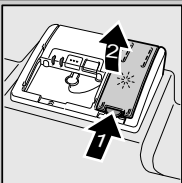

Markering 1  
indrukken,  
deksel 2  
optillen.

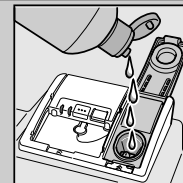

**Vullen met  
glansspoelmiddel.**

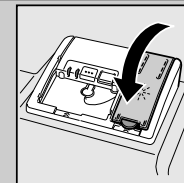

Deksel  
dichtdraaien.  
KLIK!

**Vul afwasmiddel**

Veel vuil, veel afwasmiddel ...

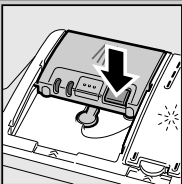

Eventueel  
deksel openen  
(toets indrukken).



**Attentie!**  
Gecombineerde  
producten  
niet voor alle  
programma's  
geschikt,  
aanwijzingen van  
de fabrikant  
in acht nemen.

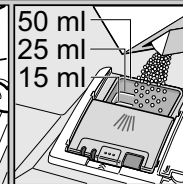
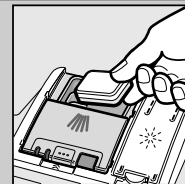

**Afwasmiddelbakje**  
alleen in het droge  
afwasmiddelbakje  
gieten.

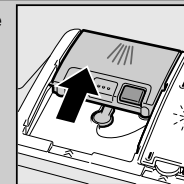

Deksel  
dichtschuiven,  
indrukken.  
PLOP!

5

**Apparaat inschakelen**

6

**Programma kiezen**

Snel, zuinig of intensief ...

**Programma-overzicht**

In dit overzicht staat het maximaal mogelijke  
aantal programma's vermeld.  
De bij uw apparaat behorende programma's  
kunt u op het bedieningspaneel aflezen.

De programmagegevens zijn laboratorium-  
meetwaarden volgens de Europese norm EN 50242.  
Afwijkingen zijn in de praktijk mogelijk.  
\* Halve normbelading

	Intensief 70°	Auto 45°-65°	Eco 50°	Glas 40°	Snel 45°	Voorspoelen
Duur in uren/ min.	2:15	1:30-2:30	2:20	1:10	0:29 *	0:15
Stroomverbruik in kWh	1,50	0,95-1,60	0,96	0,80	0,80	0,05
Waterverbruik in liters	14	-	7,0	13	10	4
met Aqua-Sensor	11	6-17	-	10	-	-

9

**Apparaat uitschakelen ...**

**Extra functies \*\***

**Tijd besparen (VarioSpeed)**  
... wordt door meer  
energieverbruik  
bij gelijk blijvend  
reinigingsresultaat  
bereikt.

**1/2 Halve belading**  
... bij weinig afwas,  
bespaart water, energie  
en tijd.

**IntensiefZone**  
... perfect voor  
gemengde belading.  
Sproeidruk en temperatuur  
van het afwaswater worden  
iets verhoogd.

**Hygiëne**  
... Tijdens het  
reinigingsproces wordt  
de temperatuur verhoogd.  
Hierdoor wordt een verhoogde  
hygiënestatus bereikt.

**Extra drogen**  
... verbetert het  
droogresultaat door  
verhoogde  
temperatuur tijdens  
het naspoelen.  
(Wees voorzichtig met  
gevoelig serviesgoed.)

Maken flexibel ...

\*\* Afhankelijk van het model

# Schoonmaken en onderhoud

Voor perfecte afwasresultaten ...

# Afvoerpomp schoonmaken

**Siebe**  
... controleren, eventueel schoonmaken.



Zeefcylinder eruit draaien, zeefsysteem eruit halen ...

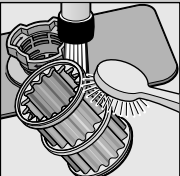

Onder stromend water afspoelen ...

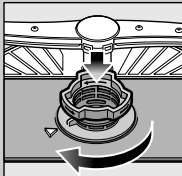

erin zetten ...

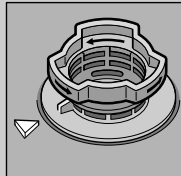

Zeefsysteem vastschroeven (LET OP MARKERING!)

- Stekker uit het stopcontact trekken.
- Water eruit scheppen en zeven eruit halen.
- Afdekking eruit wippen (A).
- Bereik van het schoepenrad op vreemde voorwerpen controleren.
- Afdekking hoorbaar vastklikken (B).
- Zeven erin zetten.

**Sproeiarmen**  
... verstoppingen door kalk/etensresten verwijderen.



Onderste sproeiarm naar boven eraf trekken ...

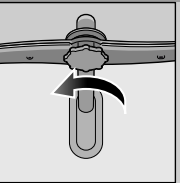

Bovenste sproeiarm eraf schroeven ...

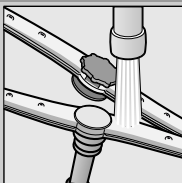

sproeiopeningen onder stromend water (eventueel met een tandenstoker) schoonmaken ...

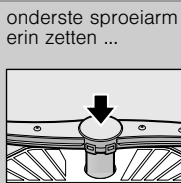



onderste sproeiarm erin zetten ...



# Kleine storingen zelf verhelpen ...

... want zelf verhelpen loont de moeite!

Verdere aanwijzingen vindt u in de gebruiksaanwijzing

Storing	Eventuele oorzaken	Oplossing
Indicatie „  ” brandt	Kraan verstopt of verkalkt	<ul style="list-style-type: none"> <li>▶ Kraan opendraaien.</li> <li>▶ 1. Wateraansluiting eraf schroeven.</li> <li>▶ 2. Zeef in de wateraansluiting schoonmaken.</li> <li>▶ 3. Hoeveelheid binnenstromend water bij geopende kraan: minimaal 10 liter per min. Bij een lagere hoeveelheid: kraan laten vervangen.</li> <li>▶ Watertoevoerslang zonder knikken verleggen.</li> </ul>
Indicaties „E:24” en „  ” branden	De afvoerslang is verstopt of geknikt	<ul style="list-style-type: none"> <li>▶ De afvoerslang zonder knik plaatsen.</li> </ul>
Indicaties „E:25” en „  ” branden	Afdekking waterafvoerpomp niet gemonteerd	<ul style="list-style-type: none"> <li>▶ Afdekking (zie boven) monteren.</li> </ul>
Een andere foutindicatie „E:XX” brandt	Afvoerpomp geblokkeerd	<ul style="list-style-type: none"> <li>▶ Afvoerpomp schoonmaken (zie hierboven).</li> </ul>
Een andere foutindicatie „E:XX” brandt	Apparaat technisch defect	<ul style="list-style-type: none"> <li>▶ Servicedienst inschakelen (foutindicatie vermelden).</li> <li>▶ Stekker van het apparaat uit het stopcontact trekken.</li> </ul>
Resterend water in het apparaat	Programma nog niet beëindigd	<ul style="list-style-type: none"> <li>▶ Apparaat sluiten en inschakelen resp. programma afbreken (zie Programma afbreken).</li> </ul>
Roestvlekken op bestek	Bestek niet roestbestendig Harde messenlemmets zijn kwetsbaarder	<ul style="list-style-type: none"> <li>▶ Gebruik bestek dat geschikt is voor afwasmachines.</li> </ul>
	Roest van andere voorwerpen	<ul style="list-style-type: none"> <li>▶ Roestende voorwerpen nooit in het apparaat afwassen.</li> </ul>

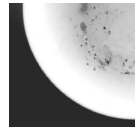
Storing	Eventuele oorzaken	Oplossing
Serviesgoed is niet schoon	Het serviesgoed ligt tegen of over elkaar	<ul style="list-style-type: none"> <li>▶ Serviesgoed los van elkaar zetten, voorkom dat ze elkaar raken.</li> </ul>
Zand of korrelige resten op het serviesgoed	Te weinig afwasmiddel	<ul style="list-style-type: none"> <li>▶ Aanwijzingen fabrikant (afwasmiddel) in acht nemen.</li> </ul>
	Ongeschikt programma gekozen	<ul style="list-style-type: none"> <li>▶ Sterker programma kiezen.</li> </ul>
	Sproeiers van sproeiarmen verstopt	<ul style="list-style-type: none"> <li>▶ Sproeiarmen schoonmaken (zie hierboven).</li> </ul>
	Zeven vuil, zitten niet vast	<ul style="list-style-type: none"> <li>▶ Zeven schoonmaken (zie hierboven).</li> </ul>
	Sproeiarmen geblokkeerd	<ul style="list-style-type: none"> <li>▶ Serviesgoed zó inruimen dat de sproeiarmen ongehinderd kunnen ronddraaien.</li> </ul>
Vlekken en strepen	Te hoge/te lage dosering glansspolmiddel	<ul style="list-style-type: none"> <li>▶ Bij strepen: dosering verlagen.</li> <li>▶ Bij water- of kalkvlekken: dosering verhogen.</li> </ul>
Serviesgoed niet droog	Glansspolmiddel	<ul style="list-style-type: none"> <li>▶ Dosering verhogen.</li> <li>▶ Ander product gebruiken.</li> </ul>
	Het gecombineerde afwasmiddel heeft een slechte droogcapaciteit	<ul style="list-style-type: none"> <li>▶ Glansspolmiddel gebruiken.</li> </ul>
	Instelling van het apparaat	<ul style="list-style-type: none"> <li>▶ Intensief drogen activeren (afhankelijk van het model).</li> </ul>
Melkkleurige aanslag op serviesgoed (te verwijderen)	Wateronthardingsinstallatie verkeerd ingesteld	<ul style="list-style-type: none"> <li>▶ Onthardingsinstallatie juist instellen.</li> </ul>
	Onthardingszout ontbreekt	<ul style="list-style-type: none"> <li>▶ Onthardingszout bijvullen.</li> </ul>
Melkkleurige aanslag, glazen troebel/dof (niet te verwijderen)	Glazen niet geschikt voor afwasmachine	<ul style="list-style-type: none"> <li>▶ Glazen gebruiken die geschikt zijn voor afwasmachine.</li> </ul>
		<ul style="list-style-type: none"> <li>▶ Afwasmiddel gebruiken dat glaswerk ontziet.</li> </ul>
Kunststof onderdelen en onderdelen van het serviesgoed verkleuren	Te weinig afwasmiddel	<ul style="list-style-type: none"> <li>▶ Aanwijzingen fabrikant (afwasmiddel) in acht nemen.</li> </ul>
	Verkleuringen door kleurstoffen in levensmiddelen (tomatensaus)	<ul style="list-style-type: none"> <li>▶ Verkleuringen kunnen geen kwaad: verbleken bij latere afwasbeurten.</li> </ul>

# Afbreken van het programma ...

# Op de juiste manier inruimen ...

Tijdens het programma START-toets gedurende ca. 3 seconden (Reset) indrukken. 

Op de cijferindicatie verschijnt „0:01” na ca. 1 minuut Einde programma, op de indicatie verschijnt „0:00”.

 Apparaat uitschakelen.

Serviesgoed, geschikt voor afwasautomaten, (zonder resten van as, kaarsvet, smeerolie, verf of zelfklevende etiketten; grove resten jam, melkproducten en etenswaren globaal verwijderen) volgens de gebruiksaanwijzing inruimen en controleren of de sproeiarmen ongehinderd kunnen draaien.