





# Vaš novi sušilni stroj

**Čestitke!** Odločili ste se za moderen, kakovosten in visoko zmogljiv gospodinjnski aparat znamke Bosch.

Kondenzacijski sušilni stroj s toplotnim izmenjevalnikom ter s funkcijo samodejnega čiščenja je energijsko bolj varčen in zahteva manjše stroške vzdrževanja → stran 6.

Vsi sušilni stroji, ki zapustijo našo tovarno, so skrbno pregledani, kar zagotavlja zanesljivo delovanje in brezhibno stanje strojev.

Če imate kakršna koli vprašanja, vam je na voljo naša servisna služba.

## Okolju prijazno odstranjevanje

Embalaza odstranite na okolju prijazen način.

Aparat je označen v skladu z evropsko Direktivo 2002/96/EG o ravnanju z odpadno električno in elektronsko opremo (waste electrical and electronic equipment - WEEE).

Direktiva pravno ureja recikliranje dotrajanih aparatov in velja v celotni Evropski uniji.

Več informacij o naših izdelkih, priboru, nadomestnih delih in servisni službi najdete na: [www.bosch-home.com](http://www.bosch-home.com)

## Vsebina

	Stran
■ Priprava . . . . .	2
■ Nastavitev programov . . . . .	2
■ Sušenje . . . . .	3/4
■ Navodila v zvezi s perilom . . . . .	5
■ Kaj morate obvezno upoštevati ... . . . .	6
■ Pregled programov . . . . .	7
■ Namestitvev . . . . .	8
■ Zaščita pred zmrzovanjem / Transport . . . . .	8
■ Vzdrževanje in čiščenje . . . . .	9
■ Tehnični podatki . . . . .	10
■ Dodatni pribor za doplačilo . . . . .	10
■ Običajni zvoki . . . . .	11
■ Kaj storiti, če ... . . . .	12
■ Varnostna navodila . . . . .	13

## Namenska uporaba

- samo v gospodinjstvu.
- samo za sušenje z vodo opranega tekstila.

**!** Ne puščajte otrok s sušilnim strojem brez nadzora!  
V bližini sušilnega stroja naj se ne zadržujejo domače živali!

## Priprava

Za namestitev glejte stran 8

**!** Nikoli ne uporabljajte poškodovanega sušilnega stroja!  
Pokličite servisno službo!

**!** Samo s suhimi rokami!  
Prijemajte samo za vtič!

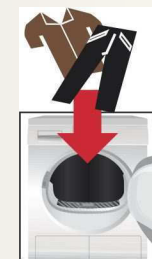

## Sortirajte in

Odstranite vse predmete iz žepov oblačil. Pozorni bodite predvsem na vžigalnike! Boben mora biti pred polnjenjem prazen!

Glejte pregled programov na strani 7. Glejte tudi dodatna navodila "Košara za volno" (odvisno od modela)

## Izberite in nast

Izberite

... ter ga prilagodi

Prikaz največje količine polnjenja za izbrani program

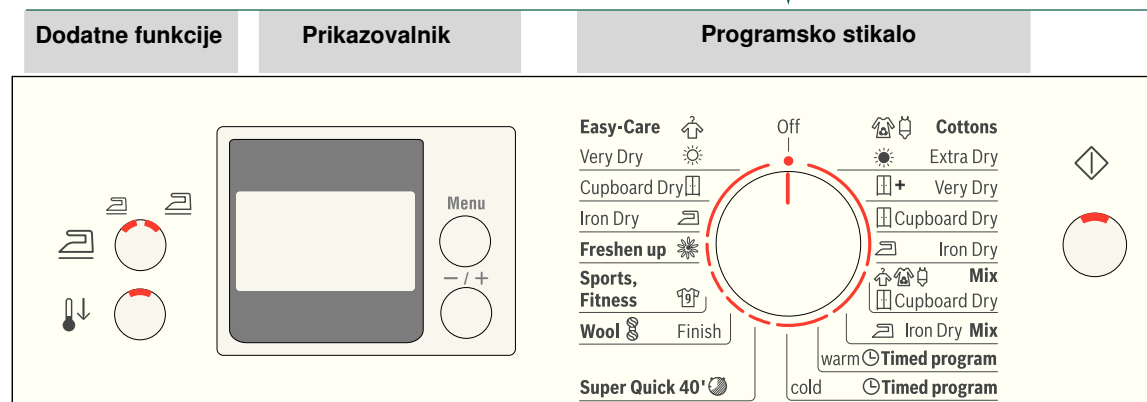

**i** Vse tipke so občutljive, zato se izogibajte premočnemu pritisku, da se izognejo neželjenim nastavitvam.

Pritis

**!** Sušilni stroj uporablja samo nameščeni filtri!

Zmanjšanje gubanja in podaljšanje funkcije za preprečitev gubanja po končanem programu; v dveh izbirnih stopnjah.

Nižja temperatura za občutljiva oblačila ☐, z daljšim časom sušenja; npr. za poliakrilna, poliamidna, elastomerna (Elastan) ali acetatna vlakna.

Prikazi o poteku programa:

Dry (sušenje), Iron Dry (dovolj suho za likanje), Cupboard Dry (dovolj suho za zlaganje v omaro), Freshen Up/Ready (rahljanje/konec).

☐ (Enostavno likanje)

☐ (Občutljivo)

☐ Prikaz stanja

☐ Vzdrževalni simboli

☐ Filter za vlakna

☐ Posoda

Filtra za vlakna čistite pod tekočo vodo → stran 4. Izpraznite posodo za kondenzacijsko vodo.

Po potrebi očistite filter v posodi za kondenzacijsko vodo → stran 9.

☐ Menu (Meni)

Za izbiro nastavitvev.

☐ +/- (Spreminjanje)

Za spreminjanje vseh nastavitvev na prikazovalniku.

☐ Zakasnitev

Konec programa čez ... (glede na izbrani program, npr. trajanje 1:54 h → 2 h; izbira se vedno premakne na naslednjo polno uro).

☐ Signal

Na voljo so 4 stopnje glasnosti: 0 (izključeno), 1 (tiho), 2 (običajno), 3 (glasno), 4 (zelo glasno).

☐ Zapora stroja

Zaščita pred nenamerno spremembo nastavitvev funkcij (zadržite pritisek na tipki Menu za 3 sekunde).

☐ Stopnja osušenosti

Fino nastavljanje stopnje osušenosti v štirih izbirnih stopnjah za programe **Cottons (Neposredno pisano perilo)**, **Easy-Care (Preprosto za vzdrževanje)**, **Mix (Mešano)** in **Super Quick (Kratko)**: 0 (neznatno) - 3 (zelo visoko).

☐ Število obratov centrifuge

Število obratov centrifuge, s katerim je bilo opravljeno ožemanje v pralnem stroju; samo za natančen prikaz predvidenega trajanja sušenja.

# Sušenje

Preverite sušilni stroj

Vtknite ektrični vtič

vstavite perilo

avite program program sušenja ...

te po lastnih željah

utljive, dotik!

nite tipko Start/Stop

ablajte samo pri n za vlakna!

1-24 ur

glasno). 0, 1, 2, 3, 4 (5 sekund). **Vklop-izklop**

občutljivo/ 0, 1, 2, 3 Ekstra

600-1800



1  
2

3

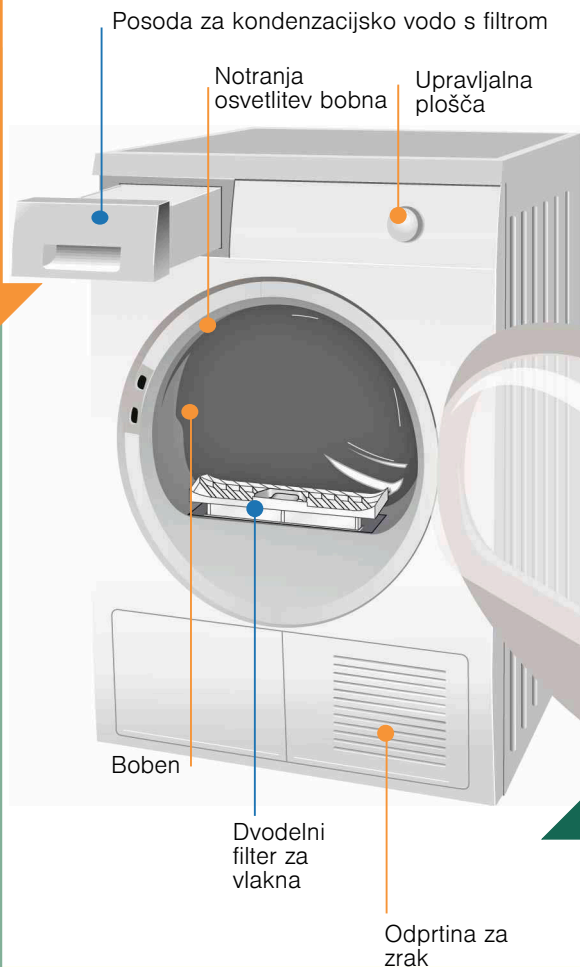

Med sušenjem Posode za kondenzacijsko vodo ne vlecite ven/ne praznite!

# Sušenje



## Odstranjevanje kondenzacijske vode

Posodo izpraznite **po vsakem** sušenju. Ne praznite je med sušenjem!

1. Posodo za kondenzacijsko vodo izvlecite in jo držite vodoravno.
2. Kondenzacijsko vodo izlijte.
3. Posodo vedno do konca potisnite v ležišče, tako da se zaskoči. Če kontrolna lučka **posode** utripa → stran 9.

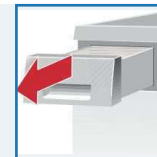

## Čiščenje filtrov za vlakna

Filter za vlakna je sestavljen iz dveh delov.

Notranji filter za vlakna očistite **po vsakem** sušenju.

1. Odprite vratca. Odstranite vlakna z vratc/območja vratc.
2. Notranji filter za vlakna izvlecite in razprite.
3. Odstranite vlakna (z roko podrgnite po filtru). Zelo umazan ali zamašen filter za vlakna operite pod tekočo vodo in ga dobro posušite!

Zunanji filter za vlakna očistite **po vsakem 5.** sušenju.

4. Odstranite zunanji filter za vlakna.
5. Razprite ga in odstranite vlakna. Sperite ga pod tekočo vodo in dobro posušite!
6. Filter zaprite in filtra za vlakna sestavite ter ju ponovno vstavite.

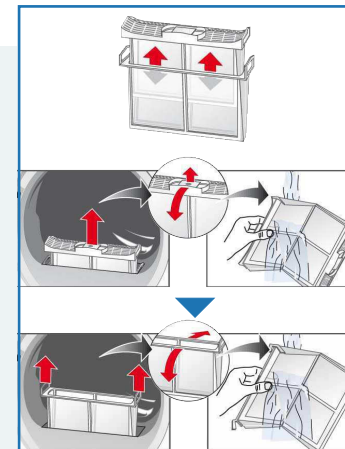

## Izklop sušilnega stroja

Gumb za izbiro programa zavrtite na **Off (Izklop)**. Ne puščajte perila v sušilnem stroju!



## Jemanje perila iz stroja

Vaš sušilni stroj je opremljen s samodejno funkcijo za preprečevanje mečkanja. Boben se vrti še 30 minut po koncu programa v rednih določenih časovnih presledkih. Perilo ostane razrahljano in mehko (pri izbiri dodatne funkcije **Ekstra (Enostavno likanje)** še 60 minut).

**Konec programa** takoj, ko na prikazovalniku zasveti →l.

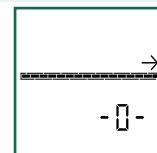

**Prekinitev programa** dodajte perilo ali pa ga vzemite ven.



Postopek sušenja lahko zaradi dodajanja ali odzemanja perila za kratek čas prekinete. Izbrani program se mora takoj nato nadaljevati do konca!



**Sušilnega stroja nikoli ne izklaplajte pred koncem postopka sušenja!**

1. Ob odpiranju vrat se postopek sušenja prekine.
2. Dodajte perilo ali pa ga vzemite ven in nato zaprite vrata.
3. Po potrebi znova izberite program in dodatne funkcije. Pritisnite tipko **Start/Stop**. Preostali čas se aktualizira po nekaj minutah.

## Navodila za perilo ...



### Označevanje tekstila

#### Upoštevajte navodila za nego proizvajalca!

- Sušenje pri normalni temperaturi.
- Sušenje pri nižji temperaturi → dodatna izbira ↓ (Občutljivo)
- Ni za strojno sušenje.



#### Obvezno upoštevajte varnostna navodila upoštevajte stran 13!

- Na primer naslednjega tekstila ne smete sušiti v sušilnem stroju:
- tekstila, ki ne prepušča zraka (na primer gumiranega tekstila),
  - občutljivih tkanin (svile, sintetičnih zaves) → nastanek gub!
  - z oljem umazanega perila,



### Nasveti za sušenje

- Če želite perilo enakomerno posušiti, sortirajte perilo glede na vrsto tkanine in program sušenja.
- Zelo majhna oblačila (npr. nogavice za dojenčke) vedno sušite skupaj z večjimi kosi perila (npr. z brisačami).
- Zadrge, kljukice, zaponke in posteljne prevleke zapnite. Pasove, trakove predpasnikov itd. zvežite.
- Perila z enostavnim vzdrževanjem ne sušite preveč → nevarnost nastanka gub! Pustite perilo, da se do konca posuši na zraku.
- Volnenih oblačil ne sušite v sušilnem stroju, lahko jih le osvežujete → stran 7 - program **Wool Finish (volna - finish)** - odvisno od modela.
- Perila ne likajte takoj po sušenju, pustite ga nekaj časa skupaj → preostala toplota se bo tako enakomerno porazdelila.
- Pleten tekstil (na primer majice, triko perilo) se ob prvem sušenju pogosto skrči → Ne uporabljajte programa ☀ **Extra Dry (Izredno suho)**.
- Škrobljeno perilo je le pogojno primerno za sušilni stroj → škrob pušča obloge, ki zavirajo sušenje.
- Sredstvo za mehčanje pri pranju perila, ki ga boste sušili, odmerite po navodilih proizvajalca.
- Pri manjšem polnjenju uporabljajte časovni program → sušenje bo najbolj učinkovito.

### Varstvo okolja/ukrepi za varčevanje

- Pred sušenjem najprej perilo v pralnem stroju temeljito ožemite → pri večjem številu obratov centrifuge se skrajša čas sušenja in zmanjša se poraba energije; ožemite tudi perilo z enostavnim vzdrževanjem.
- Izkoristite največjo priporočljivo količino polnjenja, vendar je ne prekoračite → Pregled programov, stran 7.
- Med sušenjem naj bo zagotovljeno dobro zračenje prostora.
- Odprtine za dovod zraka ne zakrivajte ali zatesnajte.

## Kaj morate obvezno upoštevati ...

Vaš sušilnik je zelo varčen z električno energijo in ga v tehničnem smislu odlikuje hladilni krogotok, ki učinkovito porablja energijo, podobno kot hladilnik. Toplotni izmenjevalnik sušilnika se pri sušenju samodejno čisti. Filtre za vlakna in filter v posodi za kondenzacijsko vodo je treba redno čistiti.



Sušilnika nikoli ne uporabljajte brez filtrov za vlakna in/ali posode za kondenzacijsko vodo!



### Filtiri za vlakna

Pri sušenju se vlakna in lasje s perila ujamejo v filtru za vlakna. Zamašen filter za vlakna lahko zmanjšuje izmenjavo toplote.

Zato filtra za vlakna obvezno očistite po vsakem sušenju.

Redno ju izpirajte pod tekočo vodo → stran 4.



### Filter v posodi za kondenzacijsko vodo

Filter v posodi za kondenzacijsko vodo čisti kondenzacijsko vodo. Ta voda je potrebna za samodejno čiščenje. Filter je treba redno čistiti pod tekočo vodo. Pred čiščenjem filtra je potrebno praznjenje posode za kondenzacijsko vodo → stran 9.



### Perilo

Perila ne sušite, če je bil v stiku z razredčilom, oljem, voskom, mastjo ali barvo: npr. utrjevalec za lase, odstranjevalec laka za nohte, odstranjevalec madežev, čistilni bencin itd. Izpraznite žepe na oblačilih.

Ne sušite perila, ki ne prepušča zraka.

Izogibajte se perila, ki pušča vlakna.

Volno osvežujte samo s programom za volno.



Po sušenju: perilo ...	T-majice	Srajce	Hlače	Krta/obleke	Sportna oblačila	Delovna obleka	Vetrovka	Kopanih plašč iz trofitra	Spodnje perilo	Nogavice	Posteljina	Namizni prt	Brisače iz trofitra	Krpe za posodo/kuhinjske krpe
☀️ Ilikanje	✓	✓	✓	✓	✓	✓	✓	✓	✓	✓	✓	✓	✓	✓
☀️ lahko Ilikanje	✓	✓	✓	✓	✓	✓	✓	✓	✓	✓	✓	✓	✓	✓
☀️ brez Ilikanja	✓	✓	✓	✓	✓	✓	✓	✓	✓	✓	✓	✓	✓	✓
🌀 strojno Ilikanje	✓	✓	✓	✓	✓	✓	✓	✓	✓	✓	✓	✓	✓	✓
<b>Cottons (Neobčutljivo/pisano perilo)</b> Za neobčutljivo in pisano perilo iz bombaža in lanu.	najv. 7 kg	✓	✓	✓	✓	✓	✓	✓	✓	✓	✓	✓	✓	✓
🌀 Iron Dry (Dovolj suho za Ilikanje)	☀️	☀️	☀️	☀️	☀️	☀️	☀️	☀️	☀️	☀️	☀️	☀️	☀️	☀️
🌀 Cupboard Dry (Dovolj suho za zlaganje v omaro)	☀️	☀️	☀️	☀️	☀️	☀️	☀️	☀️	☀️	☀️	☀️	☀️	☀️	☀️
🌀+ Very Dry (Suho plus za zlaganje v omaro)	☀️	☀️	☀️	☀️	☀️	☀️	☀️	☀️	☀️	☀️	☀️	☀️	☀️	☀️
☀️ Extra Dry (Izredno suho)	☀️	☀️	☀️	☀️	☀️	☀️	☀️	☀️	☀️	☀️	☀️	☀️	☀️	☀️
<b>Easy-Care (Preprosto za vzdrževanje)</b> Za perilo iz sintetičnih in mešanih vlaken, iz bombaža, ki ne potrebuje Ilikanja.	najv. 3,5 kg	✓	✓	✓	✓	✓	✓	✓	✓	✓	✓	✓	✓	✓
🌀 Iron Dry (Dovolj suho za Ilikanje)	☀️	☀️	☀️	☀️	☀️	☀️	☀️	☀️	☀️	☀️	☀️	☀️	☀️	☀️
🌀 Cupboard Dry (Dovolj suho za zlaganje v omaro)	☀️	☀️	☀️	☀️	☀️	☀️	☀️	☀️	☀️	☀️	☀️	☀️	☀️	☀️
☀️ Very Dry (Zelo suho)	☀️	☀️	☀️	☀️	☀️	☀️	☀️	☀️	☀️	☀️	☀️	☀️	☀️	☀️
<b>Mix (Mešano)</b> Za mešano perilo iz bombaža in tekstil, ki je enostaven za vzdrževanje (mešano).	najv. 3 kg	✓	✓	✓	✓	✓	✓	✓	✓	✓	✓	✓	✓	✓
🌀 Cupboard Dry (Dovolj suho za zlaganje v omaro) / Iron Dry (Dovolj suho za Ilikanje)	☀️	☀️	☀️	☀️	☀️	☀️	☀️	☀️	☀️	☀️	☀️	☀️	☀️	☀️
☀️ Freshen up (Bluže/srajce)	najv. 3 kg	✓	✓	✓	✓	✓	✓	✓	✓	✓	✓	✓	✓	✓
🌀 Sports, Fitness (Športna oblačila)	najv. 1,5 kg	✓	✓	✓	✓	✓	✓	✓	✓	✓	✓	✓	✓	✓
🌀 Wool (Volina - Finish)	najv. 3 kg	✓	✓	✓	✓	✓	✓	✓	✓	✓	✓	✓	✓	✓
🌀 Super Quick (Ekstra kratko) 40	najv. 2 kg	✓	✓	✓	✓	✓	✓	✓	✓	✓	✓	✓	✓	✓
🌀 Timed program (čas) warm (toplo)	najv. 3 kg	✓	✓	✓	✓	✓	✓	✓	✓	✓	✓	✓	✓	✓
🌀 Timed program (zračenje) cold (hladno)	najv. 3 kg	✓	✓	✓	✓	✓	✓	✓	✓	✓	✓	✓	✓	✓

0410 / 9000496726



Za vse vrste tekstila. Za osvežitev ali zračenje malo nošenih oblačil.

Robert Bosch Hausgeräte GmbH  
Carl-Wery-Str. 34  
81739 München/Deutschland

WTW86560BY

# Namestitev

- Obseg dobave: sušilni stroj, navodila za uporabo in namestitev, košara za volno (*odvisno od modela*).
- Preverite, ali so morda na sušilnem stroju prisotne kakšne poškodbe zaradi prevoza.
- Sušilni stroj je težek. Ne dvigajte ga sami!
- Bodite previdni zaradi ostrih robov!
- Stroja ne postavljajte v prostor, kjer obstaja nevarnost zmrzali! Zmrznjena voda lahko poškoduje aparat!
- Če ste v dvomih, naj vam stroj priključi strokovnjak!
- Sušilnega stroja ne dvigajte s prijemanjem za štrleče dele (npr. vrata) - nevarnost lomljenja!

## 1. Namestitev sušilnega stroja

- Električni vtič mora biti vedno dosegljiv.
- Stroj postavite na čisto, ravno in trdno površino!
- Odprtina za zrak na sprednjem delu sušilnega stroja ne sme biti zakrita.
- Okolica sušilnega stroja naj bo vedno čista.
- S pomočjo sprednjih vijačnih nog naravnajte sušilni stroj. Uporabite vodno tehtnico.
- Pod nobenim pogojem ne odstranjujte vijačnih nog!



Vzemite ves pribor iz bobna. Boben mora biti prazen!

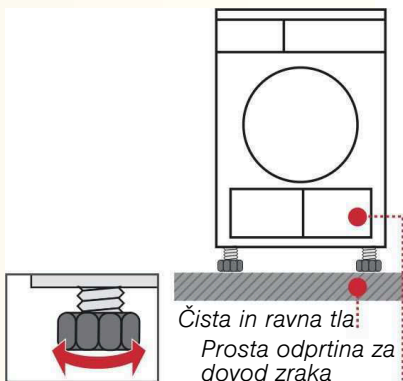

Sušilnega stroja ne postavljajte za krilnimi ali drsnimi vrati, te bi lahko namreč ovirale ali preprečevale odpiranje vrat sušilnega stroja! S tem boste preprečili, da bi se otroci zaprli v boben in tako prišli v življenjsko nevarnost.

## 2. Priključitev na omrežje glejte varnostna navodila → stran 13.

- V skladu s predpisi priključite stroj v električno vtičnico z varnostnim stikalom. Če ste v dvomih, naj vam vtičnico pregleda strokovnjak!
- Omrežna napetost mora ustrezati podatkom o napetosti na tipski nalepki (→ stran 10)!
- Priključna moč in potrebna varovalka sta navedeni na tipski nalepki stroja.

# Zaščita proti zmrzovanju



Ce obstaja nevarnost zmrzovanja, sušilnega stroja ne uporabljajte!



## Priprava

1. Izpraznite posodo za kondenzacijsko vodo → stran 4.
2. Nastavite programsko stikalo na poljubni program.
3. Pritisnite tipko **(Start/Stop)** → začne se črpanje kondenzacijske vode v posodo.
4. Počakajte 5 minut, posodo za kondenzacijsko vodo ponovno izpraznite.
5. Gumb za izbiro programa zavrtite na **Off (Izklop)**.

# Transport



- Priprava sušilnega stroja → glejte poglavje Zaščita proti zmrzovanju.
- Sušilni stroj prenašajte v pokončnem položaju.
- Po transportu naj sušilni stroj miruje dve uri.



V sušilnem stroju ostane voda. Ta lahko izteče ob nagnjenju sušilnega stroja.

# Vzdrževanje in čiščenje



Samo v izklopljenem stanju!



## Toplotni izmenjevalnik

Toplotni izmenjevalnik sušilnega stroja se bo med sušenjem samodejno čistil, takrat na prikazovalniku sveti **Cln**. Posode za kondenzacijsko vodo med čiščenjem ne vlecite ven.



## Ohišje sušilnega stroja, upravljalna plošča, odprtina za dovod zraka

Obrišite z mehko in vlažno krpo.

Ne uporabljajte močnih čistil in topil.

Ostanke sredstev za pranje in čiščenje takoj odstranite.

Pri sušenju se lahko med steklom in tesnilom včasih nabere nekaj vode. To nikakor ne vpliva na delovanje vašega sušilnega stroja!



## Filter v posodi za kondenzacijsko vodo

Pri praznjenju posode za kondenzacijsko vodo se bo filter samodejno očistil.

Filter kljub temu redno perite pod tekočo vodo → izogibajte se trdovratnim oblogam/umazaniji.

Čiščenje je potrebno samo takrat, ko ob praznjenju posode za kondenzacijsko vodo ponovno zasveti simbol .

1. Izvlecite posodo za kondenzacijsko vodo.

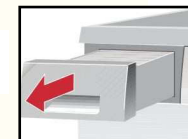

2. Filter povlecite iz ležišča.

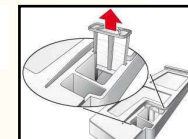

3. Filter očistite pod curkom tekoče vode ali v pomivalnem stroju.

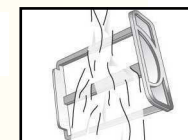

4. Vstavite filter.

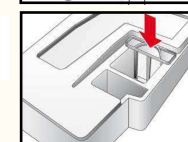

5. Posodo za kondenzacijsko vodo potisnite v stroj, tako da se zaskoči.



Sušilni stroj uporabljajte samo pri nameščenem filtru!



## Senzor za vlago

Sušilni stroj je opremljen s senzorji za vlago iz nerjavnega jekla. Senzorji za vlago merijo vlažnost perila. Po daljši uporabi se lahko na senzorjih za vlago nabere tanka obloga vodnega kamna.

1. Odprite vrata.
2. Očistite senzorje za vlago z navlaženo gobo z grobo površino.



Ne uporabljajte jeklenih gobic ali sredstev za čiščenje in poliranje!



## Tehnični podatki

● <b>Dimenzije (G x Š x V)</b>	60 x 60 x 85 cm (nastavljiva višina)
<b>Teža</b>	pribl. 53 kg
<b>Maks. količina polnjenja</b>	7 kg
<b>Posoda za kondenzacijsko vodo</b>	pribl. 4,0 l
<b>Priključna napetost</b>	220-240 V
<b>Priključna moč</b>	maks. 1000 W
<b>Zaščita</b>	10 A
<b>Temperatura v prostoru</b>	5 - 35 °C
<b>številka izdelka/ tovarniška številka</b>	Na notranji strani vrat

Tipsko nalepko boste našli na zadnjem delu sušilnega stroja.

● <b>Informacije o porabi</b>	Podatki so informativne vrednosti, dobljene pod standardnimi pogoji.		
	Št. obratov centrifuge vrt/min (preostala vlažnost)	Čas sušenja v min.**	Poraba energije v kWh**
🏠 <b>Neobčutljivo/ pisano perilo 7 kg</b>	1400 (pribl. 50 %)	112	1,35
	1000 (pribl. 60 %)	131	1,60
	800 (pribl. 70 %)	150	1,86
👕 Dovolj suho za zlaganje v omaro*	1400 (pribl. 50 %)	80	0,96
	1000 (pribl. 60 %)	99	1,22
	800 (pribl. 70 %)	118	1,47
👖 <b>Preprosto za vzdrževanje 3,5 kg</b>	800 (pribl. 40 %)	51	0,56
	600 (pribl. 50 %)	63	0,70

\* Programi preizkušanja po DIN EN 61121

\*\* Glede na vrsto tekstila, sestavo perila, ki se suši, vlažnost tekstila kot tudi količino polnjenja lahko pride do odstopanj od navedenih vrednosti.

- **Osvetlitev bobna (žarnica E14, 25 W)**  
Boben se osvetli po odpiranju ali zapiranju vrat, kot tudi po zagonu programa; ugasne samodejno. Zamenjava žarnice → stran 10.

## Dodatni pribor za doplačilo (prek številke servisne službe)

**WTZ 11310** **Spojni komplet za pralno-sušilni stolp**  
Sušilni stroj je mogoče postaviti na primeren pralni stroj enake globine in širine in tako prihraniti prostor. Sušilni stroj obvezno pritrdite na pralni stroj s tem spojnim kompletom!

**WTZ 11300** Enako kot WTZ 11310, vendar z izvlečno delovno ploščo.

**WTZ 10290** **Podvgradnja**  
**Nevarnost električnega udara!**  
Namesto pokrova aparata naj vam strokovnjak obvezno namesti pločevinast pokrov.

**WMZ 20460** **Podstavek**  
Za lažje polnjenje in praznjenje.  
Košaro v izvlečnem predalu se lahko uporablja za prenašanje perila.

## Običajni zvoki

Zaradi kompresorja in črpalke nastajajo pri sušenju popolnoma normalni zvoki.

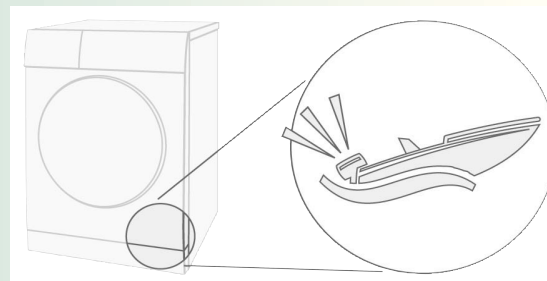

Kompresor v sušilnem stroju od časa do časa povzroča brnenje.

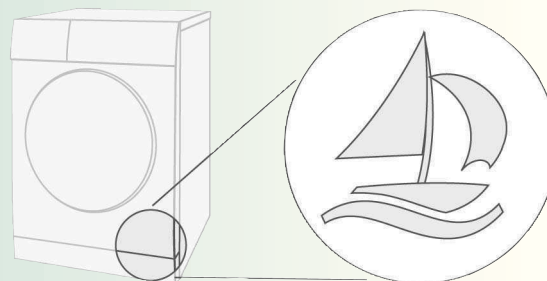

Kompresor sušilnega stroja se občasno prezračuje, pri čemer nastaja brenčeč zvok.

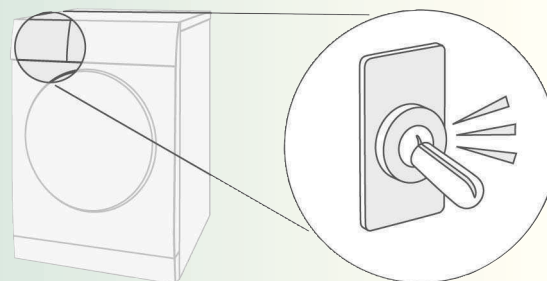



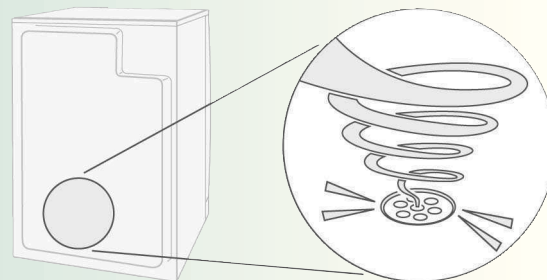



Samodejno čiščenje sušilnega stroja povzroča klinkanje.













Kondenzacijsko vodo črpalke črpa v posodo za kondenzacijsko vodo, pri čemer nastajajo zvoki črpanja.



## Kaj storiti, če ...

	Popravila naj opravlja samo servisna služba ali pooblaščen strokovnjak! Preden pokličete servis, se prepričajte, ali morda lahko motnjo odpravite sami. Tehnično svetovanje je namreč plačljivo, tudi v garancijskem roku. Kontaktnne podatke najbližjega servisa lahko najdete v priloženem seznamu z naslovi. Servisni službi posredujte številko izdelka (E-Nr.) in številko proizvodnje (FD) stroja (glejte na notranjo stran vrat).
●	Signalna lučka  (Start/Stop) ne gori. Ali je vtič priključen? Ste izbrali program?
●	Symbol  in signalna lučka  (Start/Stop) utripata. Izpraznite posodo za kondenzacijsko vodo → stran 4. Po potrebi očistite filter v posodi za kondenzacijsko vodo → stran 6. Po vsakem transportu aparata ne uporabljajte dve uri.
●	Symbol  in signalna lučka Start/Stop utripata. Filtra za vlakna čistite pod tekočo vodo → stran 4.
●	Delovanje sušilnega stroja se ne začne. Ste pritisnili tipko  (Start/Stop)? So vrata zaprta? Ste nastavili program? Je temperatura v prostoru višja od 5 °C?
●	Iz stroja izteka voda. Sušilni stroj naravnajte s pomočjo vodne tehtnice.
●	Vrata se sama od sebe odpirajo. Vrata zaprite tako, da se bodo slišno zaskočila.
●	Stroj perila ne posuši do konca ali pa je čas sušenja predolg. Filtra za vlakna čistite pod tekočo vodo → stran 4. Izpraznite posodo za kondenzacijsko vodo → stran 4. Če je temperatura v prostoru višja od 35 °C → prezračite prostor. Morda je zakrita odprtina za dovod zraka → odkrijte odprtino. Nastavljen program ni primeren? → stran 7. Je perilo preveč suho? Sušilni stroj s toplotnim izmenjevalnikom potrebuje zadostno količino preostale vlage v perilu. Sušilni stroj je postavljen na pretesno mesto? Poskrbite za kroženje zraka. Izpad elektrike → sušilni stroj ponovno zaženite. Tanka obloga vodnega kamna na senzorju za vlago → očistite senzor za vlago stran 9.
●	Perilo je vlažno. Uporabite naslednji učinkovitejši program za sušenje ali poleg tega tudi časovni program → stran 7. Toplo perilo je na občutek bolj vlažno, kot je v resnici.
●	Vlaga v prostoru se močno poveča. Poskrbite za zadostno zračenje. Je zakrita odprtina za dovod zraka → Odkrijte odprtino.
●	Na prikazovalniku se prikaže <b>Cln</b> . Ni napake! Samodejno čiščenje toplotnih izmenjevalnikov. Ne praznite posode za kondenzacijsko vodo.
●	Izpad elektrike. Perilo takoj vzemite iz sušilnega stroja in ga razgrnite. Toplota lahko uide.
●	Notranja osvetlitev ne deluje. Iztaknite vtič, odstranite pokrov nad vrati v notranjosti (s Torx izvijačem velikosti 20) ter zamenjajte žarnico. Namestite pokrov. Sušilnega stroja brez pokrova nikoli ne uporabljajte!
●	Občasno se pojavljajo dodaten hrup in tresljaji. Ni napaka! Običajni zvoki → stran 11.
●	Nekaj sekund trajajoče glasno brnenje. Ali je posoda za kondenzacijsko vodo popolnoma v svojem ležišču? → Posodo za kondenzacijsko vodo potisnite do konca v stroj. Ni napaka! Običajni zvoki → stran 11.
●	Če motnje ne morete odpraviti sami ali če je potrebno popravilo: – Gumb za izbiro programa zavrtite na <b>Off (Izklop)</b> . – Iztaknite vtič iz električne vtičnice. – Pokličite servis → seznam z naslovi servisov!

## Varnostna navodila

	<b>V nujnem primeru</b> – Takoj iztaknite vtič iz električne vtičnice ali pa prekinite električni tok na varovalki.
	<b>Sušilni stroj je namenjen SAMO ...</b> – za namestitve v notranjih prostorih. – za sušenje oblačil.
	<b>Sušilnega stroja NIKOLI ...</b> – ne uporabljajte v druge namene, kot so opisani zgoraj. – ne spreminjajte opreme ali značilnosti stroja.
	<b>Nevarnosti</b> – Otroci in nepoučene osebe ne smejo uporabljati sušilnega stroja. – Ne puščajte otrok s sušilnim strojem brez nadzora. – V bližini sušilnega stroja naj se ne zadržujejo domače živali. – Odstranite vse predmete iz žepov oblačil. Posebej pozorni bodite na vžigalnike → <b>nevarnost eksplozije!</b> – Ne naslanjajte se in ne sedajte na vrata → <b>nevarnost zvrčanja!</b>
	<b>Namestitvev</b> – Pritrdite prosto ležeče kable → <b>nevarnost spotikanja!</b> – Če obstaja nevarnost zmrzovanja, sušilnega stroja ne uporabljajte.
	<b>Priklop na omrežje</b> – V skladu s predpisi priklopite sušilni stroj v električno vtičnico z varnostnim stikalom, sicer varnost ne bo zagotovljena. – Presek električnega vodnika mora biti primeren. – Uporabljajte samo električna zaščitna stikala z naslednjim znakom:  – Vtičnica mora ustrezati električnemu vtiču. – Ne uporabljajte električnih razdelilcev/spojnic in/ali podaljševalnih kablov. – Električnega vtiča ne prijemajte z vlažnimi rokami → <b>nevarnost električnega udara!</b> – Pri odklapanju električnega vtiča iz vtičnice nikoli ne vlecite za kabel. – Ne poškodujte električnega kabla → <b>nevarnost električnega udara!</b>
	<b>Uporaba</b> – V boben vstavljajte samo perilo. Preden vklopite sušilni stroj, preverite njegovo vsebino! – Ne uporabljajte sušilnega stroja, če je bilo perilo v stiku z razredčilom, oljem, voskom, mastjo ali barvo (npr. utrjevalec za lase, odstranjevalec laka za nohte, odstranjevalec madežev, čistilni bencin itd.) → <b>nevarnost požara, eksplozije!</b> – Nevarnost zaradi prahu (npr. premogov prah): Sušilnega stroja ne uporabljajte → <b>nevarnost eksplozije!</b> – Ne uporabljajte sušilnega stroja, če je na perilu prisotna pena ali guma → prožni materiali se lahko uničijo in sušilni stroj se lahko zaradi možne spremembe oblike pene poškoduje. – Sušilni stroj po koncu programa izključite. – Kondenzacijska voda ni pitna in je lahko onesnažena z vlakni!
	<b>Okvara</b> – Ob okvari sušilnega stroja ali ob sumu na njegovo okvaro stroja ne uporabljajte. Popravilo naj opravijo samo v servisu. – Ne uporabljajte sušilnega stroja s poškodovanim električnim kablom. Kabel naj zamenjajo samo v servisu, da se izognete nevarnosti. – Pred zamenjavo žarnice za osvetlitev notranjosti obvezno najprej iztaknite električni vtič iz vtičnice → <b>nevarnost električnega udara!</b>
	<b>Nadomestni deli</b> – Iz varnostnih razlogov uporabljajte samo originalne nadomestne dele in pribor.
	<b>Odstranjevanje</b> – Sušilni stroj: Iztaknite električni vtič, nato odrežite električni kabel na stroju. Poskrbite za oddajo na urejenem javnem odlagališču. – Toplotni izmenjevalnik vsebuje fluoriran toplogredni plin R407C, ki ga zajema Kjotski protokol → ustrezno odstranite. Količina polnjenja: 0,43 kg. – Embalaža: Ne puščajte otrokom nobenega kosa embalaže → <b>nevarnost zadušitve!</b> – Vsi materiali so okolju prijazni in primerni za ponovno uporabo. Odložite jih na okolju prijazen način.

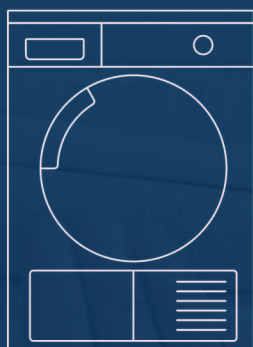

Sušilni stroj za perilo

sl

Navodila  
za uporabo in namestitev



**BOSCH**



Upoštevajte varnostna navodila na 13. strani!

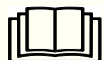

Sušilni stroj vključite šele potem, ko ste prebrali ta navodila!