

用戶指南及安裝說明

ZH

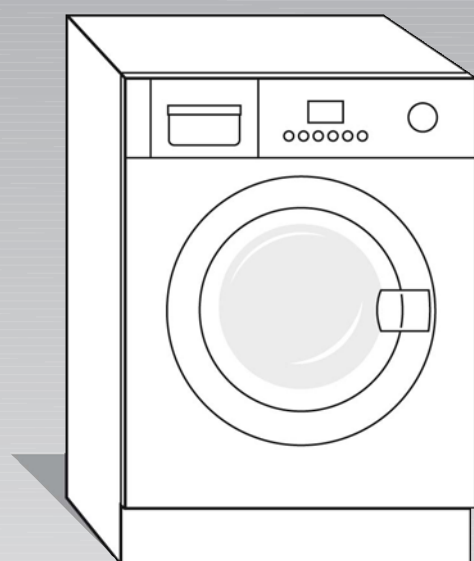

洗衣機



請仔細閱讀使用指南、安裝說明及其他附加的相關資訊。

請妥善保存所有文件，以便自己或下一位使用者日後使用。

關於其他資訊以及產品選購，請瀏覽我們的網站：

www.siemens-home.com

目錄

說明書	一般安全須知	3
	環境保護 / 節省提示	4
	您新購買的洗衣機	5
	第一次使用洗衣機前	7
	待洗衣服準備與分類	8
	洗衣劑與其他添加劑	10
	洗程	12
	洗滌和烘乾選項	14
	洗滌和烘乾	16
	清潔與保養	19
	故障排除	20
客服	23	
安裝說明	24	
附件	洗程表	28
	消耗量	29

一般安全須知

符合規定的用途

本洗衣機僅供下列用途：

- 僅限家居使用
- 將可以機洗的質料放進洗衣水內，並且將衣服脫乾
- 操作時請使用冷自來水和適用於洗衣機的一般洗衣劑和保養劑。

本洗衣機符合相關安全規定。

危險警告



- 請勿讓兒童接觸包裝及其零件。
鋁箔紙和紙箱有發生**窒息危險**之虞。
- 使用裝置後，請拔出電源線。線路分離後，請連同插座一起拆下。請破壞艙門的鎖，以免小孩因被困而引致**生命危險**。

下列衣物**不宜使用**洗衣機：

- 曾用溶劑、石油、蠟、油脂或顏料處理過的衣服（例如去污劑、石油溶劑、造型髮蠟、去光水等）
- 沾有造型髮蠟、去指甲油或類似藥劑。**有起火及爆炸危險！！**
- 殘留粉塵，（例如，煤塵和麵粉）**有爆炸的危險！**
- 含泡沫 / 橡膠。

安裝前

- 請依據安裝說明安裝洗衣機
-> 第 25 頁。
- 取下搬運螺栓並妥善保管。
- 如脫水機明顯受損時，請不要安裝啟動。如有疑問，請向客戶服務或銷售者查詢。

洗滌和烘乾

- 請清除口袋中的所有物品，特別注意是否有易燃物（例如打火機、火柴等等）在內。
- 請勿讓小孩在無人看護時接近洗衣機。
- 小孩和任何未經指示的人均不可使用洗衣機！
- 寵物要遠離洗衣機。
- 抽出高溫的洗衣水時，請多加小心。
- 運作期間機門的溫度很高。

關於洗衣機的保護

- 請勿攀爬洗衣機。
- 請勿靠倚打開的洗衣機機門蓋。
- 請勿把洗衣機放置在有凍寒危險的地方。
- 請勿在沒有搬運螺栓的情況下搬運洗衣機。

環境保護 / 節能提示

- 將垃圾分類裝妥並拿到最近的回收處理站。
- 每次洗程均儘用最大洗衣容量。
- 請勿預洗普通髒污的衣服
- 請選擇 **Cottons Eco @ 60 °C (環保 60 °C)** 洗程代替 **Cottons** (高溫 / 彩色) 90 °C 洗程 -> 第 12 頁。
兩者清潔效果相約，但前者明顯消耗較少能源。
- 洗衣劑劑量請依據製造商說明和水的硬度而調節。
- 若衣物隨後要在洗衣機裡烘乾，請按烘衣機製造商說明書裡所指示的脫水轉數進行選擇。

電子與電器設備廢料規定

本設備符合歐洲 2002/96/EG 對電器和舊電子設備（廢電氣電子設備指令—WEEE）的標示規定。標示是指示歐盟地區內對老舊設備的有效收回和回收。



您新購買的洗衣機

洗衣機說明

洗衣機為您提供三種運作模式 -> 第 16 頁。

- 僅洗衣服
- 僅烘乾
- 連續洗衣和烘乾

進行連續洗衣和烘乾程序時，洗衣模式會自動轉換至烘乾程序。

脫水模式是依據壓縮原則，烘乾過程中所產生的冷凝物會經由排水管從排水槽流出。

注意！ 供水管和排水管在洗衣服和烘乾時，必須已經正確安裝 -> 第 28 頁。水龍頭必須開啟。

機門

這一項安全裝置可防止機門於運轉期間開啟。

開啟前

請確認滾筒內沒有水，且滾筒沒有轉動。

緊急旋鬆裝置

停電時，機門會自動鬆開 -> 第 23 頁。

操作面板

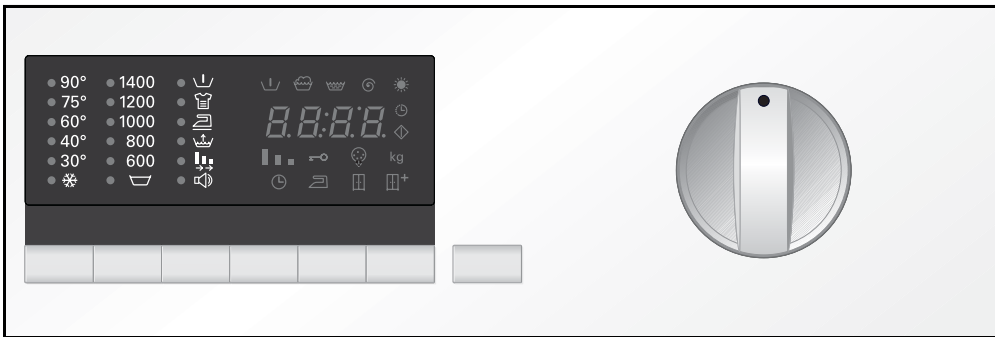
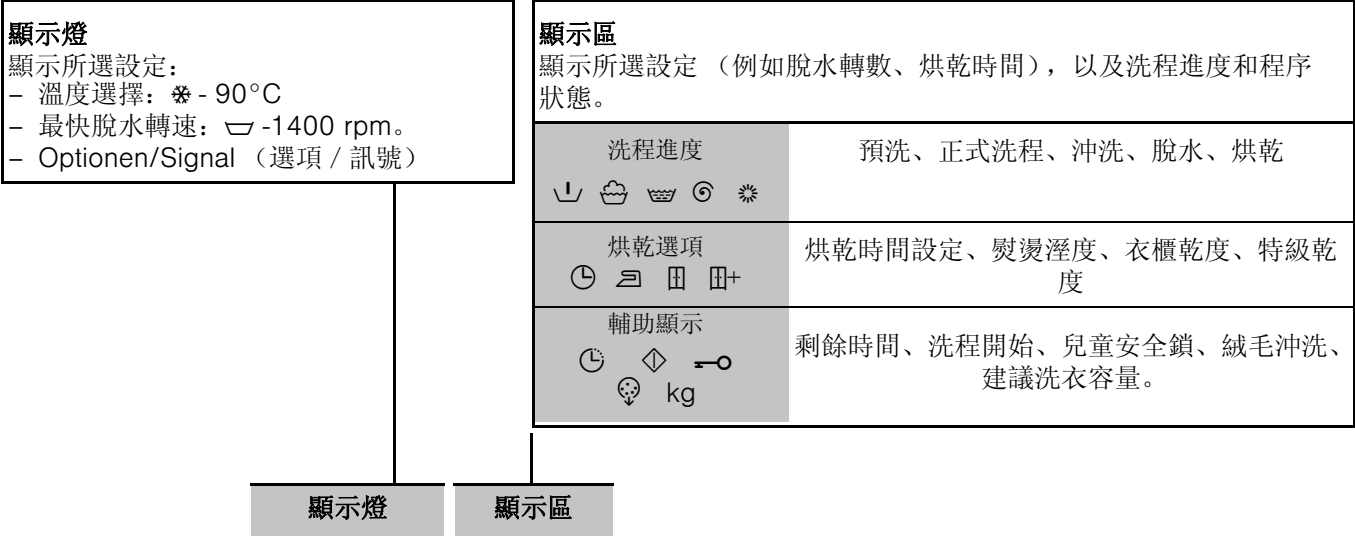

顯示燈 **顯示區**

按鍵

洗衣模式選擇鈕

洗滌和烘乾選項 -> 第 14 頁。

- 溫度 °C: 洗衣溫度個別設定。
- 脫水轉速 ☉ Spin: 脫水轉速個別設定。
- 選擇按鍵 (Option): 設定洗程選項
- 設定 (Select): 開啟 / 關閉已選的洗程選項。
- 剩餘時間 ☹ Delay: 延遲程序啟動。
- 烘乾 ☼ Dry: 設定烘乾選項。

Start/Pause ⬆: (開啟 / 暫停)
 開啟與停止洗程。 -> 第 15 頁。

洗衣模式選擇鈕 -> 第 12 頁。
 開啟與關閉洗衣乾衣機並選擇洗程，可左右雙向旋轉。進行洗滌 / 烘乾時不可設定洗衣模式選擇鈕。

第一次使用洗衣機前

本洗衣機在出廠前已通過測試。為清除測試過程中所殘留的水分，請在第一次使用前先讓機器空洗一次。

- 請確認已卸下洗衣機背部的搬運螺栓 -> 第 26 頁。
- 請勿放入任何衣物。
- 請將機門關起。
- 請打開水龍頭。
- 請拉出清潔洗劑填充槽
- 請將 ½ 測量杯的洗衣劑加入**填充槽 II** 中。 -> 第 10 頁。

i 請勿使用冷洗精等精緻衣物洗劑（否則會製造過多泡沫）。

- 關上清潔洗劑填充槽。
- 請將洗衣模式選擇鈕轉至 **60 °C** 洗程。
- 請按下 ▷|||（**Start/Pause**）◀（開啟 / 暫停）鍵。
- 洗程結束時請將洗衣模式選擇鈕轉至「**關**」(**Off**)。
- 打開機門。

i 請保持機門開啟，讓洗衣機內部保持乾爽。

待洗衣服的準備與分類

為待洗衣物分類

根據洗滌標示分類衣物

- 白色衣物須與彩色衣物分開洗滌。
- 未收邊或碎裂的衣物不宜放入機器裡洗滌，以免衣物脫線。
- 若不留意衣物的保養標示，可能會損害衣物。

有下列洗滌標示的衣物方可洗滌：

洗滌標示	洗滌方式
	棉質衣物 90 °C。
	彩色衣物 60°C、40°C、30°C。
	輕柔衣物 60°C、40°C、30°C。
	可手洗及機器洗的絲，40°C、30°C，冷水。

標有衣物保養標示的衣物 ，不可放入洗衣機中洗滌。

為烘乾衣物分類

根據洗滌標示分類衣物

只有標有“可烘乾”指示的衣物或標有下列衣物保養標示之衣物，方可烘乾

洗滌標示	洗滌方式
	以一般溫度烘乾
	以較低溫度烘乾（已烘乾）

請勿把下列衣料放入洗衣機中烘乾：

- 凡附有勿保養標示 之衣物，請勿烘乾。
- 不透氣的衣料（例如橡膠衣料）。
- 精緻紡紗（棉、人造纖維窗簾）—免生皺摺！
- 濕漉的衣物—高度能源消耗！
- 毛料或混有毛料之材質

準備烘乾的衣物

散落的異物（例如硬幣、文件夾、針、鐵釘）會損壞衣物或洗衣機的部件（例如滾筒）。

- 清空衣物口袋。
- 刷去口袋及衣物折邊部位的沙粒。
- 污漬需預先處理。
- 拉上衣物拉鍊，扣上鈕扣套。
- 移除窗簾鉤環或放入洗衣網 / 袋綁好。
- 使用洗衣網 / 洗衣墊套來清洗：
 - 精緻的衣物，例如褲襠、窗簾、
 - 小件衣物，例如襪子或手帕、
 - 鋼絲胸圍（鋼絲可能在洗衣程序中脫落而損壞洗衣機）。
- 褲子、針織衣物和紡織品，例如平針織物、T 恤或運動衫，應該翻面清洗。

準備烘乾的衣物

- 僅限於在烘乾前已洗滌、沖洗及脫水之衣物。
- 即使易於保養之衣物，亦須在烘乾前脫水。
- 請按類別和所需的烘乾溫度分類衣物，以確保衣物均勻烘乾。

放入衣物



確認洗衣機容量前，請先檢查滾筒中有無異物或寵物。

爆炸危險！ 衣物若曾經用含溶劑的清潔用品處理（例如去漬鹽或去漬劑），必須仔細手洗淨方可放入洗衣機，免生爆炸危險！

- 將衣物交錯並鬆散地置放於滾筒裡。大型及小型衣物混合放置。
- 請注意最大的洗衣容量，洗程表 -> 第 30 頁。
- 機門與橡膠密封墊之間不可夾有衣物。
- 關閉機門，直至聽到「喀答」銜入聲。
- 測量並倒入用於單純洗程或烘乾洗程的洗衣劑與其他添加劑。
- 請打開水龍頭。

洗衣劑與其他添加劑

清潔洗劑填充槽

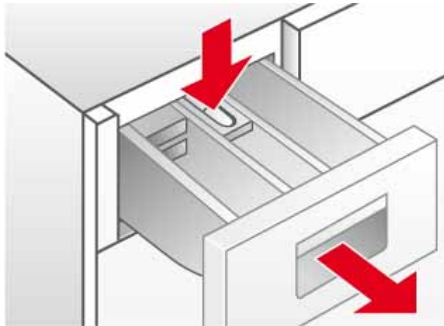

清潔洗劑填充槽共分三個

填充槽 I：預先洗滌的洗衣劑

填充槽 II：主洗的洗衣劑

填充槽 Ⓢ：液體的添加劑，例如漂白劑和衣物柔軟精。

添加劑將在最後沖洗程序時沖出。

- 請注意槽內最高添加上限，否則清潔洗劑填充槽 Ⓢ 會太早清空。
- 請先用少量清水稀釋濃稠的添加劑，以免堵塞。

使用液態的洗衣添加劑：必須在液態洗衣劑前使用。

另外：

- 請將清潔洗劑填充槽拉到底。
- 請按下標示 **PUSH**（按）的區域，並將洗衣劑填充槽取出。
- 請將填充槽 II 向前拉到底和 向下壓。
- 使用清潔洗劑填充槽

軟水劑

軟水劑可以依照製造商所提供的資訊倒入**填充槽 I**和**II**。請先倒入洗衣劑，再倒入軟水劑。

洗衣劑與其他添加劑



中毒危險！

請把洗衣劑與其他添加劑收藏到孩童無法拿取之處。

化學燒傷危險！

請小心開啟洗衣劑填充槽！

洗衣劑填充槽內可能還含有殘留的洗衣劑！

請添加正確劑量：

- 水的軟硬度：相關資訊請聯絡水務處。
- 洗衣容量。
- 洗衣劑製造商所提供的資訊。
- 衣物的髒污程度。



添加正確的劑量，既能減少對環境的危害，亦可確保最佳的洗衣效果。



洗滌毛料製品的洗程，請使用 PH 值中性的毛料製品洗衣劑。

調洗衣粉劑量

一般髒污程度的待洗衣物

- 設定洗程。
- 請勿選擇 預洗模式 -> 第 14 頁。
- 請依據製造商標籤指示，將洗衣劑量倒入清潔洗劑填加槽的**填充槽 II**

極髒污的待洗衣物

- 設定洗程。
- 請選擇預洗 -> 第 14 頁。
- 請將建議的 1/4 洗衣劑量倒入 **填充槽 I** 並將 3/4 的洗衣劑量倒入**填充槽 II** 內。

調洗衣精劑量

液態洗衣劑僅在正式洗程中**無預洗模式**使用。

另外：

- 把建議的洗衣劑量倒入洗衣精劑量杯內，然後放進滾筒。

或者

- 打開**液態洗衣添加劑**後，放入洗衣填加槽的 **填充槽 II**。

 **液態洗衣添加劑**上的尺度可以協助選擇正確的液態洗衣劑量。

 假如**填充槽 II** 使用洗衣粉，則必須將**液態洗衣添加劑** 倒出。

洗程

利用洗衣模式選擇鈕選擇洗程。

洗衣模式選擇鈕



顯示區裡會顯示程式剩餘時間以及適當的衣物重量。

洗程 *

* 依據不同機型

Cottons (高溫 / 彩色)

適合耐洗的材質、以棉或亞麻製成可耐高溫洗滌的織品。

- 彩色衣物至 60°C。
- 白色衣物從 60°C 至 90°C。

Cottons Eco (彩色 / 環保洗程)

本洗程以最低耗電量及最低耗水量達到最佳效果。

Easy Care (輕柔衣物)

本洗滌程式適合較不耐洗的材質，如棉、麻、人造纖維或混紡等，建議把衣服按不同顏色分類。

Delicate/Silk (精緻 / 絲質)

本洗滌程式適合棉、麻、緞、人造纖維或者混紡（例如窗簾）等衣物。清洗過程中的轉洗清柔，最後的脫水過程也減少旋轉次數。

Wool (毛料)

毛類織品會受高溫、潮濕及摩擦影響。毛料洗程特別留心這些特性，並在動與靜之間求取平衡。

適合手洗或機器洗的毛料材質或有部分毛呢的衣物。

Super 15' (快速 15 洗程)

快洗程式適合容易清洗以及只有少許髒污的衣物，適合棉、亞麻、人工纖維或混紡等材質，建議洗滌新買來的衣物與使衣物清洗程式進行時間為 15 分鐘。

Mix (快洗 / 混合)

本洗程專門洗滌不同彈性和易保養的紡織材料衣物。

Outdoor (防水透氣衣物洗程)

本洗程的對象，是用超細纖維和合成纖維作為材質的工作和運動衣服，能減少皺摺和增加沖洗流程。

洗程 *

* 視乎機型而定

Shirts/Business（衛生殺菌洗程）

專門洗滌針對高衛生和過敏要求的洗程。洗衣溫度在洗程中維持不變。強烈的沖洗和高水位。適合有彈性和易保養的棉料或亞麻。

Night wash（夜間洗程）

特級輕柔洗程，能減少最後的脫水轉數。

休眠模式程式結束後螢幕隨即關閉，按下您所需的按鈕即可重新開啟。

烘乾程序

Intensive Dry（加強烘乾）



特級烘乾適合 （耐洗的材質）適合溫度 90°C。

Gentle Dry（溫和烘乾）



溫和烘乾適合 （易保養的材質）適合溫度 60°C。

額外程序

Fluff Clean（絨毛沖洗）

本程序可用來清理在烘乾流程中所堆積的絨毛。洗衣乾衣機在經過 10 次烘乾循環後，會透過符號 （絨毛沖洗）在顯示區顯示必須執行此程序。接著，電子計數器會自動歸零。符號 （絨毛沖洗）在程序開始後便會熄滅。

若要執行絨毛沖洗程式，請採取以下流程：

- 請確保滾筒已經完全淨空，然後關起機門。
- 請將洗衣模式選擇按鈕轉到 （絨毛沖洗）。
- 請按下 （Start/Pause）（開啟 / 暫停）鍵。



本程式 （絨毛沖洗）也可以在機器沒有指令的情況下，隨時執行。





Rinse + **Spin** （清洗 + 脫水）：

額外的沖洗流程和旋轉。假如要拿取濕的衣服，請在再啟動程式前，將旋轉數設定在 （沖洗停止） -> 第 14 頁。

Empty + **Spin** （排水 + 脫水）：





程序結束後，以

（沖洗停止） -> 第 14 頁。將沖洗的水排出。

- 請將洗衣模式選擇鈕轉至 **Empty**  + **Spin** （排水 + 脫水）。
- 請將脫水轉數轉至 （沖洗停止）。
- 請按下 （Start/Pause）（開啟 / 暫停）鍵

或者

排水和選擇想要的脫水轉數。

- 請將洗衣模式選擇鈕轉至 **Empty**  + **Spin** （排水 + 脫水）。
- 請持續按  **Spin** 脫水直到所需的脫水轉數設定完成。
- 請按 （Start/Pause）（開啟 / 暫停）鍵。

洗滌和烘乾選項

溫度 °C 按鍵

可按不同洗滌模式設定不同的溫度。
請持續按 °C (溫度) 直到顯示所欲設定之溫度。

脫水轉數按鍵 Spin

可依據洗程設定不同的脫水轉數。
請持續按  Spin (脫水) 直到顯示所欲設定之脫水轉數。

沖洗停止

在  (沖洗停止) 模式下脫水功能處於取消狀態。洗滌流程將在沖洗後結束。

衣物不平衡偵測系統

自動不平衡控制系統會透過多次旋轉來確保衣物分配均勻。在非常不佳的衣物分配情況下，最後旋轉的次數會因為安全理由減少，甚至會停止旋轉流程。

選項按鍵

可視需求個別設定洗程。

選擇所需選項：

- 按下 **Option (選項)** 按鈕，直到所需選項選取完成 (顯示燈亮起)。
- 請按 **Select (設定)** 開啟 / 關閉選項 (顯示燈亮起 / 未亮)。

Select (設定) 按鍵

持續按住 **Option (選項)** 按鍵會呈現所有選項。

選項 (顯示區符號)

 - 預洗

以 35°C 的水溫浸泡。適合非常髒污的衣物。

 - 加強

加長洗衣時間，並以 60° 清洗。適合精緻但很骯髒的衣服。無法和  彈性時間一同進行。

 - 熨燙方便

特殊脫水流程讓衣物不打結。以較低的脫水轉數柔緩地進行最後脫水。輕易提升衣物溼度。減少皺摺，讓衣物易於熨燙。

 - 加強水量

較高的洗衣水位並增加沖洗流程。針對使用軟水或希望有更佳沖洗效果的人。徹底去除洗衣劑殘留物。

 - 彈性時間

設定洗衣時間，最長—中等—最短。

 - 警示

開啟或者關閉警示音。

按下完成鍵 Delay

程式開始的時間可以在開啟前就延遲。透過剩餘時間，您可以決定選擇的程式何時結束。剩餘時間以小時為單位，最多設定到 24 小時。持續按  Delay (完成於) 直到顯示所欲設定之時數。

然後按下  (Start/Pause) (開啟 / 暫停) 鍵程式會依據所設的完成時間來延緩啟動時間。顯示區會提示到程式結束所需要的時間。

烘乾按鍵 *

烘乾程序 → 第 13 頁。可以透過烘乾選項個別設定。

- 請按 **☀ Dry (烘乾)**，直到所欲選擇的烘乾選項出現在顯示區裡。
- 若要關閉，請按 **☀ Dry (烘乾)** 直到 **00:00** 在顯示區裡出現。

烘乾選項 (符號位於顯示區)

🕒 設定烘乾時間	烘乾時間可以透過重複按 ☀ Dry (烘乾) 鍵，在 2:40 和 0:00 之間進行設定。
☰ 熨燙濕度	提升洗衣後的濕度，讓燙衣更輕鬆。
🗑 衣櫃乾度	衣物已烘乾並可以收進衣櫃。
⊞+ 強力烘乾	加強烘乾洗滌衣物，適合難乾的衣物。

Start/Pause

(開啟 / 暫停) 鍵



請按下 **▶⏸ (Start/Pause)** (開啟 / 暫停) 鍵開啟所選的程序。

🕒 (剩餘時間) 會在顯示區裡顯示，且符號 **◀** (洗程開始) 會亮起。

洗程進度

洗程步驟顯示在顯示區裡。

- 👉 預洗
- 👉 正式洗程
- 👉 沖洗
- 👉 脫水
- ☀ 烘乾。

改變洗程

改變洗程

- ☐ 選擇新的洗程，
- ☐ **▶⏸ (Start/Pause)** (開啟 / 暫停) 鍵。



開始新的洗程。

洗程中斷

請在洗程流程出現時，持續按住按鍵 **▶⏸ (Start/Pause)** (開啟 / 暫停)，直到 **00:00** 出現在顯示區上。在洗程暫停的時候，會間歇地出現 **00:00** 和剩餘時間。

請按下 **◀ (Start/Pause)** (開啟 / 暫停) 鍵讓洗程繼續進行。

洗程結束

請持續按住 **◀ (Start/Pause)** (開啟 / 暫停) 鍵直到顯示螢幕上出現 **00:00**。

為高溫洗程時：

- 洗滌衣物降溫：選擇 **Rinse 🗑 + Spin 🕒** (清洗 + 脫水)。
- 請按下 **◀ (Start/Pause)** (開啟 / 暫停) 鍵。

為低溫洗程時：



- 選擇 **Empty 🗑 + Spin 🕒** (排水 + 脫水)。
- 請按下 **◀ (Start/Pause)** (開啟 / 暫停) 鍵。





當烘乾程序結束時，衣物溫度可能仍然非常高。

洗滌和烘乾



僅洗衣服

- ❑ 請將洗衣模式選擇按鈕設定在所需洗程，例如，**高溫彩色 Cottons**  **60 °C**。
在顯示區裡會交替出現（剩餘時間）和建議洗衣量 **kg**。◇（Start/Pause）（開啟 / 暫停）的符號會亮起。
-  ❑ 按情況搭配水溫和脫水轉數，並依個別程序設計選擇選項 → 第 13 頁。
功能 **☼ Dry（烘乾）** 不能啟動。
- ❑ 放入衣物 → 第 9 頁。
請注意最大的洗衣容量。
洗程表 → 第 30 頁。
- ❑ 請按 ◇（Start/Pause）（開啟 / 暫停）。
⌚ **剩餘時間** 會顯示在顯示區。
符號 ◇（洗程開始）會亮起。
洗程開始。

僅烘乾

- ❑ 請將洗衣模式選擇鈕設定到所想要的烘乾程序。
在顯示區中會間歇地出現（剩餘時間）和以公斤計的建議洗衣量。
-  ❑ 請設定 **☼ Dry（烘乾）** 鍵以設定 **烘乾選項** → 第 14 頁。
如沒有選擇任何選項，系統將自動預設為 （衣櫥乾度）。
- ❑ 放入衣物 → 第 9 頁。
請注意最大的洗衣容量，
洗程表 → 第 30 頁。
- ❑ 請按 ◇（Start/Pause）（開啟 / 暫停）。
⌚（剩餘時間）會顯示在顯示區內，且符號 **☼ Dry（烘乾）** 與 ◇ **洗程開始** 會亮起。
烘乾程序開始

洗滌和烘乾

- 洗滌和烘乾程序。
- ❑ 請將洗衣模式選擇按鈕設定在所需洗程，例如，**高溫彩色 Cottons**  **60 °C**。
顯示區上會交替出現**剩餘時間**和建議的洗衣量公斤。符號 ◇ 會亮起。
- ❑ 按情況搭配水溫和脫水轉數，並依個別程序設計選擇選項 → 第 13 頁。
- ❑ 請設定 **☼ Dry（烘乾）** 鍵以設定烘乾選項 → 第 15 頁。
- ❑ 放入衣物 → 第 9 頁。
請注意最大的洗衣容量，洗程表 → 第 30 頁。
- ❑ 請按 ◇（Start/Pause）（開啟 / 暫停）。
-  執行的烘乾洗程由洗滌洗程自動設定，洗程表 → 第 30 頁。

洗程結束

洗滌和烘乾洗程自動結束。在顯示區上出現 **End** 。

- 將洗衣程序選擇旋鈕轉至**關**。
- 從滾筒取出洗滌完畢的衣物。
- 機門保持開啟，讓洗衣機內部變得乾爽。
- 請關起水龍頭。有水阻系統的機型除外。

沖洗停止

如果在洗程開始時，脫水功能就關掉的話，（沒有脫水 = 洗完的衣物會留在沖洗水上），因為洗程是在最後一次沖洗後停止的。在顯示區裡 **00:00** 交替出現 **00:00** 。

排出沖洗水和脫乾衣服必須：

- 請按 **Spin**（**脫水**）直到所需的脫水轉數設定完成。排水、進行脫水。當顯示區出現 **00:00** 代表洗程結束。

最大脫水轉數視所選洗程而定。



如果**不要**脫水：

- 按下 **Spin**（**脫水**）（即顯示排水剩餘時間）。進行排水，洗衣機尚未進行脫水。當顯示區出現 **End** 時，即代表洗程已結束。

- 將洗衣程序選擇旋鈕轉至**關**。
- 取出洗滌完畢的衣物。
- 機門保持開啟，讓洗衣機內部變得乾爽。
- 請將水龍頭關起。有水阻系統的機型除外。

兒童安全鎖

您可以鎖定洗衣機，以防止設定的功能不慎被改變。

開啟 / 關閉：同時按下 **Option**（**選項**）和 **Select**（**設定**）啟動或關閉兒童安全鎖。當兒童安全鎖式啟動時，顯示區會亮起 。

當關閉機器時，兒童安全鎖亦會關閉。



維護及保養指南

安全警告

有觸電的危險！

清潔前請務必將插頭自插座拔除！



有爆炸的危險！

請勿用可燃性溶劑清潔洗衣機！

有灼傷的危險！

高溫的過濾器必須在排水前降溫！

洗衣機外殼與操作面板

請以柔軟濕潤的抹布擦拭。

立即去除洗衣劑及清潔劑的殘留物。

– 請勿以水柱沖洗洗衣機。

滾筒

從滾筒和橡膠密封處清除殘餘的異物。

去除滾筒中的水垢。

– 在處理整合洗衣乾衣機內的水垢時，請使用有防腐蝕效果的清潔劑。

– 請注意製造商的使用指南和劑量說明。

– 在清除滾筒內的水垢和鐵鏽之後，請多執行幾次

Rinse 🌀 + Spin 🌀 (清洗 + 脫水) 來徹底清除酸性的殘留物。

如果有殘留的金屬異物（例如硬幣、文件夾、鐵針、鐵釘等），將造成滾筒內生鏽：

– 請使用不含氯的清潔劑，並且遵循清潔劑製造商之使用說明。請勿使用鐵刷。

清潔洗劑填加槽

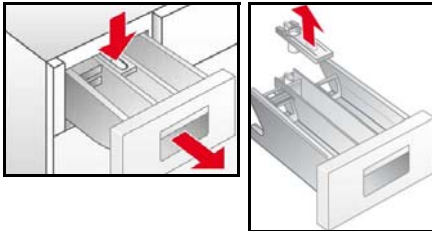

若有洗劑或者添加劑的殘留物：

☐ 請將清潔洗劑填加槽拉到底。

☐ 請按下標有**推**字樣的藍色區域，然後把洗衣劑添加槽取出。

☐ 請清潔洗劑填加槽。

☐ 取出藍色的柔軟精填加槽。

☐ 請用流水清洗洗衣劑添加槽和柔軟精填加槽。

☐ 使用柔軟精填加槽

☐ 請將清潔洗劑填加槽安插回原位。

排水泵浦

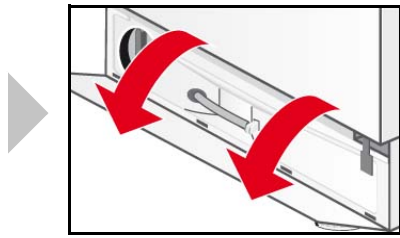
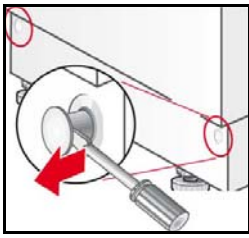

- ❑ 將洗衣程序選擇旋鈕轉至關。
- ❑ 請使用螺絲批鬆出止動栓。
- ❑ 請摺起排水蓋板然後從上面取出。

放水



- ❑ 請將排水管從固定處移走。
- ❑ 請將排水管的塞子移除並排放洗衣水。
 - 如有需要，排水容器必須多次清理。
 - 如果沒有水流出來，請把塞子裝回去。
- ❑ 將排水管重新裝回去。

清潔排水泵浦

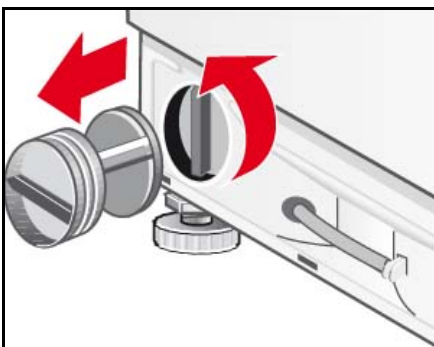

- ❑ 將抽水器的蓋子栓開來。
 - 清潔抽水器外殼並移除異物。
 - 請確保輪軸可以旋轉自如。
- ❑ 請將抽水器的蓋子裝回去然後拴緊。
- ❑ 請將排水孔蓋放在四個固定鉤上，然後透過止動栓將之固定在外殼上。

進水管裡的濾網

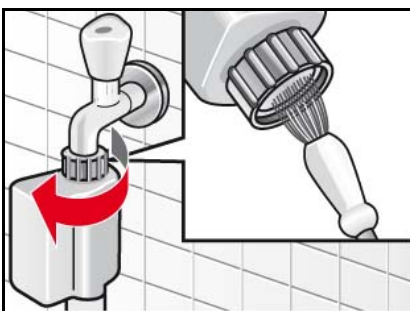

當沒有水或沒有足夠的水流進洗衣機內時，請先釋放進水管裡的水壓。

- ❑ 關閉水龍頭。
- ❑ 任選一個洗衣模式（除了 **Rinse** + **Spin**（清洗 + 脫水） / **Empty** + **Spin**（排水 + 脫水））。
- ❑ 請按下 **Start/Pause**（開啟 / 暫停）鍵。
- ❑ 讓洗程進行大約四十秒。
- ❑ 將洗衣程序選擇旋鈕轉至關。
- ❑ 請將電源插頭從插座拔出來。
- ❑ 請將進水管從水龍頭拆卸。
- ❑ 請用小刷子或畫筆清潔濾網。
- ❑ 請將水管重新接上。
- ❑ 請打開水龍頭。
- ❑ 請確認水管口是否有水流出。
- ❑ 如果有水流出來，請檢查濾網的安裝位置。

去除洗衣機的水垢

若未能正確使用洗劑份量。若然，請依製造商提供的去水垢清潔劑說明處理。有關去除水垢相關資訊，可參考我們的網頁或連絡本公司客戶服務部服 → 第 24 頁。

排除故障 ...



有觸電的危險！

僅能由客戶服務部或合格的技師進行維修。

若為需維修的狀況或您無法藉由下列表格的說明自行排除故障，則：

- 將洗衣程序選擇旋鈕轉至**關**。
- 將洗衣機插頭自插座拔除。
- 關閉水龍頭。
- 撥打客戶服務專線 → 第 24 頁。

故障代碼

	機門未完全關閉。請嘗試將門正確關上
	斷水處理系統處理中。將機器斷電、水龍頭關掉並聯絡客戶服務中心
	洗衣機未進水。請見故障排除 洗衣機未進水 。
	洗衣機無法排水。請見故障排除， 洗衣機無法排水 。
 	烘乾時未留意洗衣容量為最大或最小。HI/End 或 LO/End 在螢幕上交替閃爍。對烘乾結果的故障說明不滿意。

其他錯誤代號僅為本公司維修中心所用。請記下錯誤代號並提供給本公司維修中心。

故障	可能原因	排除故障
洗程未啟動	未按下 (Start/Pause) (開啟 / 暫停) 鍵。	按下 (Start/Pause) (開啟 / 暫停) 鍵
	選擇洗程延遲	洗衣機將在延遲時間運作完畢後啟動。完成時間可能有變 → 第 14 頁。
	停電 清除選取的啟動延遲時間。	重設延遲時間或直接開始洗程程序: 按下按鍵 (Start/Pause) (開啟 / 暫停)。
	機門未正確關閉。	關閉機門
無法設定最高脫水轉數。	最高脫水轉數依所選的洗滌程序而定。	按情況改變洗滌程序。
	插頭未正確插入插座。	插頭正確插入插座。
洗衣機無法排水。	排水管扭曲。	排水管安裝正確。
	排水泵浦堵塞。	清理排水泵浦。 → 第 19 頁。
洗劑殘留在清潔洗劑填加槽內。	洗劑受潮或結塊。	清潔並擦乾清潔洗劑填加槽 → 第 18 頁。 請依洗劑說明使用洗劑。
洗衣機未進水。	電源插頭未正確插入。	請正確插入插頭。
	機門未正確關閉。	關閉機門
	水龍頭未打開。	請打開水龍頭。
	進水管裡的濾網堵塞	清潔進水管裡的濾網 → 第 19 頁。
	進水管糾結或被束緊。	測試進水管。

脫水時機器強烈振動。	洗衣機未正確進行水平校正。	洗衣機水平校正 → 第 27 頁。
	未移除搬運螺栓。	移除搬運螺栓。 → 第 26 頁。
洗衣機進水後，排水摩打再將水排出去。	排水管安裝位置過低。	正確安裝排水管。 → 第 28 頁。
滾筒內看不到水。	無錯誤。	在特定洗程裡，水位低於滾筒可見範圍。
水溢出到機器下方。	進水管沒有拴緊。	拴緊進水管。
	排水管未拴緊。	請客戶服務部更換排水管。
泡沫從清潔洗劑填加槽溢出。	清潔洗劑過多。	只使用適合洗衣機和衣物的洗衣劑。 留意份量是否適當。
多次脫水。	無錯誤。 衣物不平衡偵測系統試圖將衣物拋動數次，使衣物分布均勻。	務必將大小衣物一起洗滌。
衣物未正確脫水。	大型衣物未在滾筒內平均分配。旋轉次數基於安全理由減少。	務必將大小衣物一起洗滌。
對洗滌結果不滿意。	衣物較預期骯髒。	選擇適當洗滌程序，例如預洗。 如有必要可預先處理污漬。
	使用太少或者錯誤的洗衣劑。	使用廠商建議的洗衣劑量。
	超過最大的洗衣容量限制。	請依據洗程選擇洗衣容量。
衣物上有洗衣劑殘留物	某些不含磷酸鹽的洗衣劑裏，含有非水溶性殘留物，會在衣物上產生亮點。	不斷清洗衣物或者使用液態洗衣精，在烘乾後再刷洗。
衣物上有灰色殘留物。	藥膏、油脂或者油污所導致的污漬。	使用最高劑量的洗衣劑和最高容許的水溫來清洗；請見洗衣標籤。
程式意外中斷。	誤按 ◇ (Start/Pause) (開啟 / 暫停) 鍵。	再次按鍵，以重新啟動程序。
於烘乾時進行脫水	無錯誤	烘乾程序進行 10 分鐘後，開始「加熱旋轉」以進行節能烘乾。
不滿意烘乾結果。	衣物於脫水後附著於滾筒壁上。	以手將衣物弄鬆，烘乾程序開始 → 第 16 頁。
	水龍頭關閉。	請打開水龍頭。
	烘乾選取時間過短。	請依據洗衣容量選擇烘乾時間。
	未注意最大或者最小的洗衣容量限制， → 第 30 頁。	在洗程結束後，請重新選擇和啟動烘乾程序。
柔軟精未完全融入水中，或者有太多水停留在填充槽  裡	柔軟精填加槽未正確安裝或堵塞。	清洗柔軟精填加槽並且正確安裝在 填充槽  中。
衣物未烘乾。	水龍頭已關閉。	請打開水龍頭。
	洗衣量過多。	請減少洗衣量。
	烘乾時間過短。	選擇合適的烘乾時間。

顯示區無法正常顯示。

停電

供電恢復後洗衣程序會再次正常進行。
當洗滌衣物在停電過程中從洗衣機取出時，進水過濾器會先放水。
→ 第 19 頁。

請檢查：

- 插頭是否正確插入插座
 - 保險絲已燒毀。請撥打客戶服務專線。
- 第 24 頁。

無法打開機門

☐ (沖洗停止)。

請選擇洗程 **Empty**  + **Spin**  (排水 + 脫水)，並按下  (**Start/Pause**) (開啟 / 暫停) 鍵。

洗程正在進行 / 或機門因安全理由而鎖緊。

等待直至顯示區出現 。

停電

機門自動鬆開

緊急旋鬆裝置

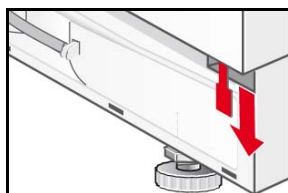

於停電狀況下要旋鬆機門時，必須：

- ☐ 將洗衣模式選擇鈕轉至**關**，然後將插座從插頭拔出。
- ☐ 將洗衣機的排水孔打開，讓水排出 → 第 19 頁。
- ☐ 將緊急旋鬆裝置向下拉，並同時開啟機門。

請在開啟機門前，請先確認洗衣機內沒有水，亦沒有高溫的洗衣水！

滾筒仍在旋轉時，請勿用緊急旋鬆裝置打開機門！



假如故障無法自行排除（開啟 / 關閉）或者有送修的必要：

- 將洗衣模式選擇鈕轉至**關閉**，並將電源插頭從插座拔出。
- 關閉水龍頭，並撥打客戶服務專線 → 第 24 頁。

客戶服務部

聯絡客戶服務部前，請確認能否自行排除故障 → 第 20 頁。

如需客戶服務部協助，則即使物品在保養期內，仍可能帶來技師修理費。

離您最近的客戶服務中心可於此查詢，亦可於附加的客戶服務地址目錄（視乎機型）中查詢。

請通知客戶服務部機器的產品型號（E-Nr.）與產品序號（FD）。

E-Nr. _____ FD _____

請輸入機器的編號。

這些資料可在機門處之型號銘牌中找到。

正確提供產品序號與機器型號，能避免客戶服務部作出錯誤的協助，亦能降低相關的維修費用，從而省下額外的費用。

請信任製造商的能力。請洽詢本公司的維修服務中心，以確保機器由專業維修人員維修，並採用原廠的零件。

安裝說明

安裝與水平校正

- 洗衣機的平穩非常重要，否則在脫水時機器可能會「移動」。
- 安裝區域必須堅固、平穩與乾淨。
- 不適合在柔軟地面，如地毯或內襯發泡材料的鋪面等。

安裝

- 滑动平板可以方便洗衣機推進室內。
- 請透過客戶服務訂購，零件號碼 66 1827。
- 推動時，請先用水與洗滌劑弄濕機器前方的地面。切勿使用油脂或者油！

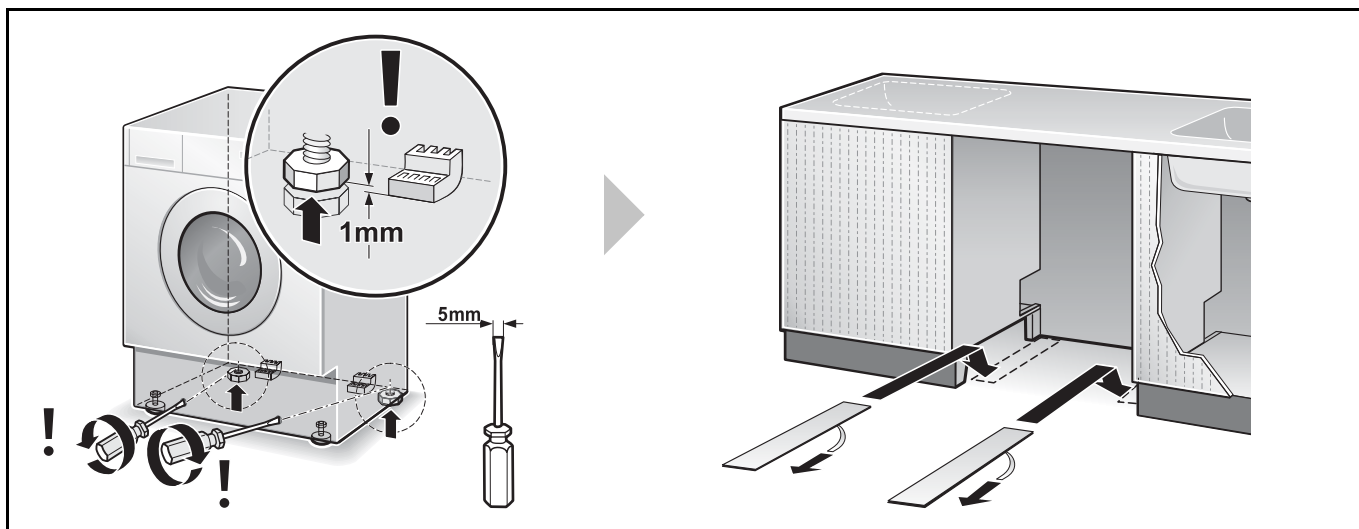

水平校正

水平校正不當會產生強大的噪音、振動與「移動」！

- 洗衣機四個機座均須穩固站立於地面。
- 洗衣機運作時不可搖晃！
- 請使用水平儀檢查洗衣機的水平程度，並按情況加以調整。
- 洗衣機不能放置在室內的牆邊！
- 機座前方的鎖緊螺母必須旋緊於外殼上！

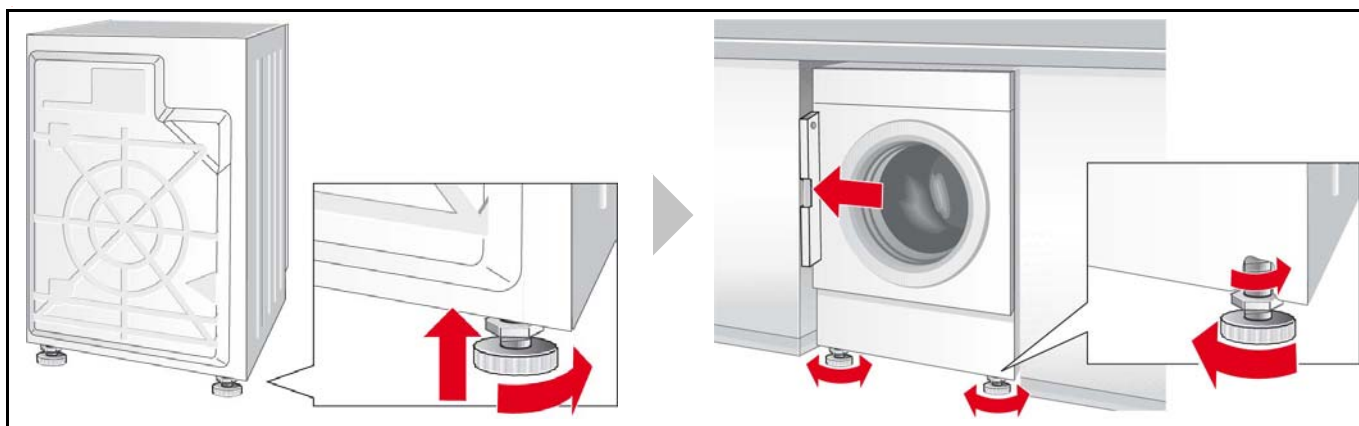

水管與管線的長度

左側連結

或

右側連結

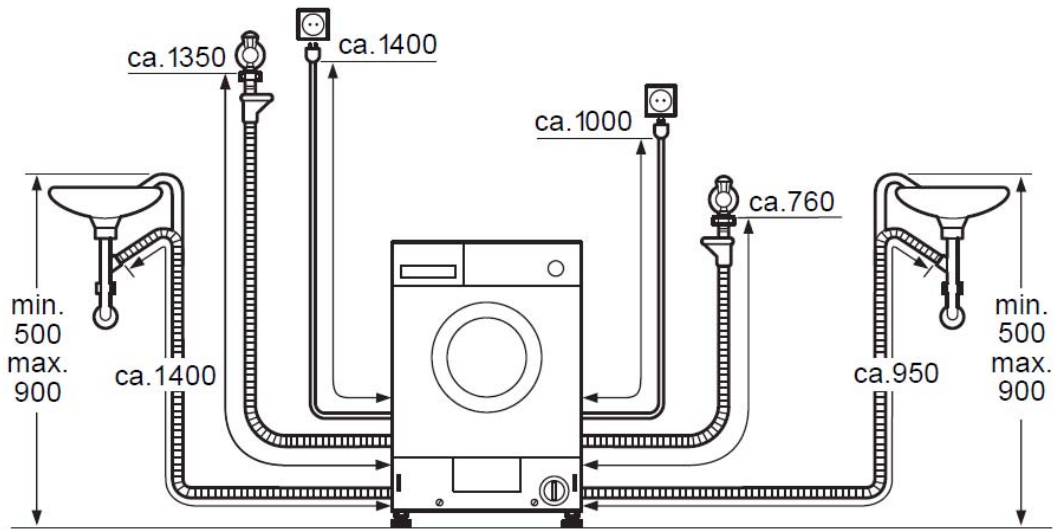

Maße in mm

尺寸

長度 x 深度 x 高度

595mm x 584mm x 820mm

重量

85 kg

連結供水

為避免漏水和或滲水造成損害，請務必遵守本章節的指示！

如有疑問，請將連接洗衣機的作業交由技師執行。

進水與排水管可以依照安裝需求調整朝左方或右方。

僅可使用隨機附贈或授權專業零售商所售的進水管，請勿使用二手水管！

進水管

請勿將進水管：

- 彎曲或者擠壓
- 改變或者剪短水管長度（如有上述情況，軟管保養將失效）。

請注意供水系統的水壓：

水壓應該維持在 50-900 kPa (0.5-9bar) 之間。當水龍頭打開時，水壓應至少為一分鐘 8 公升水以上。若最大水壓超過上限，必須加裝減壓閥。

冷水進水管（藍色螺母）用 $\frac{3}{4}$ 螺紋連接冷水水龍頭（ $\frac{3}{4}$ " = 26,4 mm）。

* 依據不同機型

將熱水進水管（紅色排水管固定環）連結在熱水水龍頭，水溫不得超過 60°C。

塑膠螺旋接頭只能以手控緊。請勿移除水管上的過濾器。

連接進水管之後：

- 水龍頭完全開啟。
- 測試連結點的緊密程度。

排水

排水至虹吸管

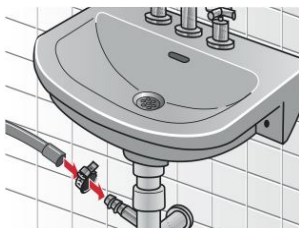

- 請勿扭曲或拉扯排水管。
- 洗衣機的安裝地面與排水孔的高度差距，不能超過最多 90 cm 和最少 50 cm。

連接點必須以軟管夾固定，24-40 mm（請向專業零售商查詢）。

電線連接

洗衣機的連接僅可利用依規定安裝的接地插座交流電。

只有附有以下標誌的機種，才能使用漏電斷路器：。僅有此項標誌保證斷路器符合規定。

家用電壓必須與洗衣機的電壓相符。機器各項指定功率及所需保險絲規格詳列在機器的額定功率表中。

請確認：

- 電源插頭與插座規格相配，
- 電線橫切面符合規定，
- 地線裝置已按規定安裝，
- 機器沒有直接壓在電線上，
- 電源插頭可隨時使用。

只可由合格的技師更換電源線。

請勿使用多孔插座 / 連接器或延長線。

請勿以潮濕的雙手插上或者拔除插頭。

若要拔除電線僅能從插座拔除插頭。

安裝洗衣機的門絞鏈

在廚房設置洗衣乾衣機後，可以幫洗衣乾衣機安裝符合廚房整體外觀設計的門。在這種情況下，必須安裝附贈的門絞鏈。

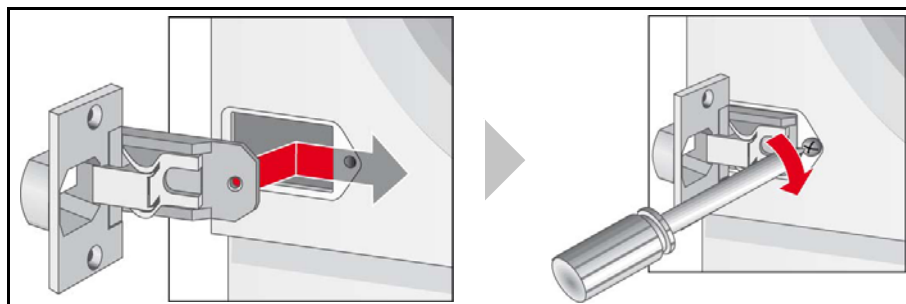

移除搬運螺栓

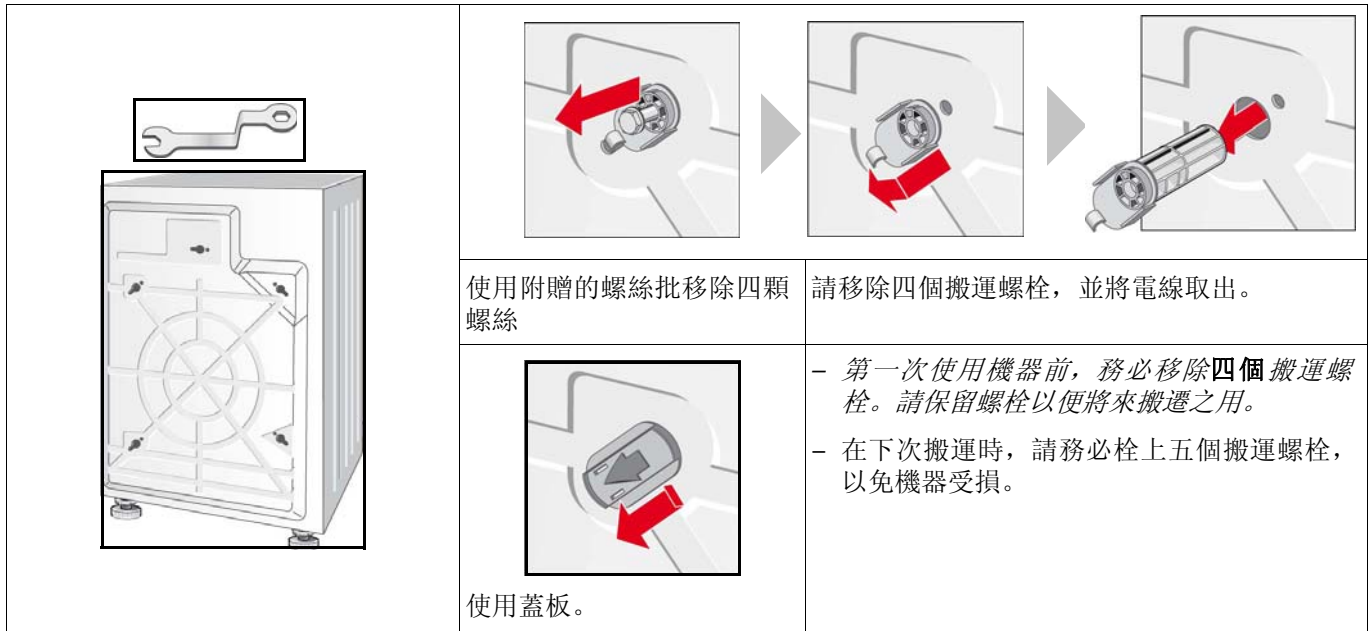

安全警告



洗衣乾衣機很重，搬動時請小心。

如脫水機明顯受損，請不要安裝啟動。遇有疑問，請向客戶服務或銷售者查詢。

請勿在戶外或可能結凍的地方設置洗衣乾衣機。冰凍的水管可能會撕裂或者爆破，令洗衣乾衣機受損。

請勿將洗衣乾衣機倒立或者朝側面放置。搬運時請勿捉握突出部分（例如：機門）。

洗衣機不可置放於門或滑動門的後方，以免擋住洗衣機的開口！孩童不可將自己反鎖在內，免生生命危險。

請移除搬運螺栓和橫向連接桿並妥善保管。

除了本文件提供的說明外，可能還有其他與水電公司相關的特殊規定。

若有任何疑慮，請由合格技師安裝本機器。

產品交付內容

數量	名稱
4 個	移除搬運螺栓後，用於開口的蓋板。
1 個	螺絲批
1 個	1 個軟管夾，24-40 mm Ø 厘米，連接至虹吸管。
1 個	門模板
2 個	排水管固定環



洗衣機背部有：

- 排水管，
- 進水管，
- 插頭和線路，
- 說明書 + 客戶服務手冊。

每部洗衣機滾筒內的濕度，在出廠前都有經過品質管理檢測。

洗程表













為選擇衣物最適合的洗程，請參照大多數衣物均通用的洗滌標示。

洗程 *	°C	洗衣最大容量	洗滌方式 	選項 *					烘乾	
										
Cottons  (高溫/彩色)	冷水 -60-90	6 kg/ 4 kg**	耐洗的材質、以棉或亞麻製成可耐高溫洗滌的織品。	✓	✓	✓	✓	✓	✓	-
Cottons Eco  (彩色/環保洗程)	冷水 -60			✓	-	✓	✓	✓	✓	✓
C Night wash (夜間洗程)	冷水 -60-40	3 kg**	tbd	✓	✓	✓	✓	-	-	✓
Easy Care  (輕柔衣物)	冷水 -60-40	3 kg	容易保養的棉製、亞麻、人工纖維和混紡材質。	✓	✓	-	✓	✓	-	✓
Mix  (快洗 / 混合)	冷水 -40		棉質或者容易保養的紡織品。	✓	✓	✓	✓	✓	-	✓
Delicate/Silk  (精緻 / 絲質)	冷水 -30-40	2 kg	適合精緻可洗的材質包括絲、緞、人造纖維或混紡 (例如窗簾)	-	✓	-	✓	-	-	-
Wool  (毛料)	冷水 -30-40		能夠手洗或機器洗之材質：棉或毛質。	-	-	-	-	-	-	-
Shirts/Business	冷水 -30-40		-	✓	-	✓	✓	-	-	
Super 15'  (快速 15 洗程)	冷水 -30		容易保養的棉製、亞麻、人工纖維和混紡材質。	-	-	-	-	-	-	-
Outdoor  (運動服裝)	冷水 -30-40		微纖維材質	-	✓	-	✓	✓	-	-

* 洗程和選項依據機型而不同。

** 洗滌和烘乾模式的洗衣量較小。

消耗值

洗滌				
洗程	洗衣最大容量	耗電量 ***	耗水量 ***	洗程所需時間 ***
Cottons  (高溫/彩色) 40 °C	6 kg	0,8 kWh	60 l	1:52 h
Cottons  (高溫/彩色) 90 °C		2,1 kWh	65 l	2:22 h
Cottons Eco  (彩色 / 環保洗程) 60 °C**		1,02 kWh	45 l	2:10 h
 Mix (快洗/混色) 40 °C**	3 kg	0,45 kWh	40 l	0:49 h
Easy-Care  (輕柔衣物) 40 °C		0,45 kWh	40 l	1:31 h
Delicate / Silk  (精緻/絲質) * (冷)	2 kg	0,05 kWh	35 l	0:36 h
Delicate / Silk  (精緻/絲質) 30 °C		0,11 kWh	35 l	0:36 h
 Wool  (毛料) * (冷)		0,05 kWh	49 l	0:47 h
 Wool  (毛料) 30 °C		0,20 kWh	49 l	0:47 h
Cottons Eco  (彩色 / 環保洗程) 60 °C  Intensive Dry (加強烘乾) (2 个周期)*	6 kg/3 kg	4,81 kWh	79 l	6:03 h

* 洗程設定的檢驗和能源標章，符合 EN50229, EU 96/60/EC 之規定。

** 洗程設定依據 EN60456 檢驗。

比較檢測的提示：測試檢驗程序時，使用規定的容量，並使用最大的脫水轉速。選擇短程洗滌彩色衣物程序  MIX (快洗 / 混合) 衣物 40 °C 最大的脫水轉速。

*** 數值會因水壓、硬度、水溫、室溫、洗滌方式、數量、以及髒污程度、使用的洗衣劑、電壓穩定度及所選購的額外功能而有所不同。

僅烘乾 *			
洗程	洗衣最大容量	衣櫃乾度	強力烘乾
 Intensive Dry (加強烘乾)	1,5 kg	90 min	60 min
	2 kg	90 min	60 min
	2,5 kg	100 min	90 min
	3 kg	110 min	100 min
	3,5 kg	130 min	110 min
	4 kg	150 min	130 min
 Gentle Dry (溫和烘乾)	1,5 kg	90 min	60 min
	2 kg	100 min	60 min
	2,5 kg	110 min	90 min
	3 kg	130 min	100 min

* 數值會依電壓高低、衣料種類、待烘乾衣物之材質、衣物中殘留的水分以及洗衣容量而與標示數值有所偏差。

Siemens
Electrogeräte GmbH

Carl-Wery-Str. 34
81739 慕尼黑 / 德國

wk14d540hk
10.2011
19291012300
9000492899