

Kort och lätthanterlig: Allt som din diskmaskin behöver ...
 Läs dock monterings- och bruksanvisningarna innan du använder diskmaskinen första gången!

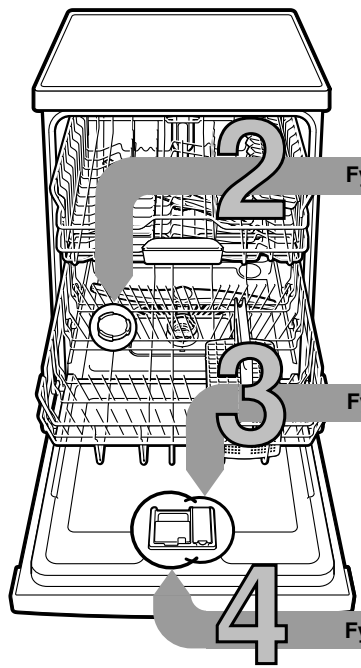

1

Ställ in avhårdaren *

Fråga ditt kommunala vattenverk efter vattnets hårdhetsgrad och anteckna nedan ...

Vattenhårdhet °dH	Hårdhetsområde	mmol/l	Inställningsvärde
0-6	mjukt	0-1,1	H:00
7-8	mjukt	1,2-1,4	H:01
9-10	medel	1,5-1,8	H:02
11-12	medel	1,9-2,1	H:03
13-16	medel	2,2-2,9	H:04
17-21	hårt	3,0-3,7	H:05
22-30	hårt	3,8-5,4	H:06
31-50	hårt	5,5-8,9	H:07

* endast före första diskningen eller vid ändrad hårdhetsgrad

Snabbt avklarat ...

och ställ in

- Slå på PÅ-/AV-omkopplaren
- Håll programtangenten **A** intryckt och tryck in START-tangenten tills sifferindikatorn visar **H:0...**
- Släpp upp bägge tangenterna. Indikatorn på tangenten **A** blinkar och i sifferindikatorn blinkar värdet **H:04** som är inställt från fabriken.
- Tryck in programtangenten **C**. För varje gång tangenten trycks in höjs värdet ett steg; när värdet är **H:07** hoppar indikatorn åter till **H:00** (av).
- Tryck på START-tangenten. Inställningsvärdet är lagrat i maskinen.

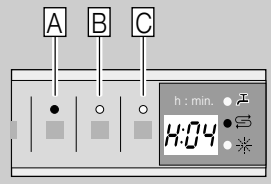

Fyll på specialsalt

Löser kalk (behövs inte vid inställningsvärde 0!) ...

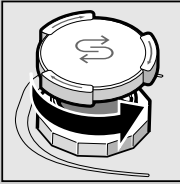

Vrid upp locket.

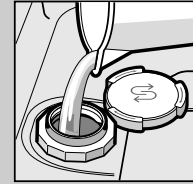

Fyll endast saltbehållaren med vatten före första diskningen.

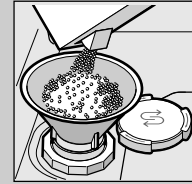

Fyll på specialsalt (aldrig diskmedel!).

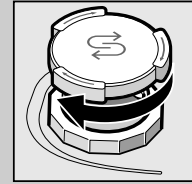

Stäng locket. Diska omgående.

Fyll på sköljglans

Skinande blankt ...

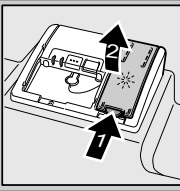

Tryck på markering 1, lyft lock 2.

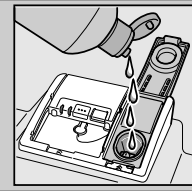

Fyll på sköljglans

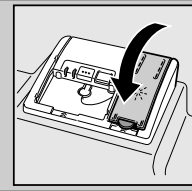

Stäng locket. KLICK!

Fyll på diskmedel

Mycket smuts, mycket diskmedel ...

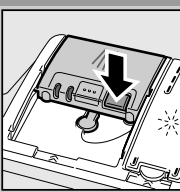

Öppna eventuellt lock (tryck på tangenten).



Obs, Kombinerade produkter passar inte alla program, beakta tillverkarens råd.

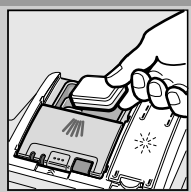

50 ml
25 ml
15 ml

Tillsätt diskmedel endast i torr diskmedelsfack.

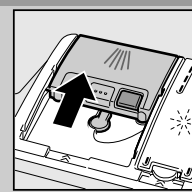

Stäng locket, tryck. PLOPP!

5

Starta maskinen

6

Välj ett program

Express, sparsam eller intensiv ...

Programöversikt

I denna översikt visas det max. möjliga antalet program. Vilka program din maskin har framgår av kontrollpanelen

Programdata är laboratoriemätvärden enligt den europeiska normen EN 50242. Avvikelser i praktiken är möjliga. * halv normalbelastning

	Auto 65° / 75°	Auto 45° / 65°	Eco 50°	Auto 35° / 45°	Snabb 45°	Fördiskning
Programtid i minuter	1:40-2:15	1:30-2:30	2:20	1:05-1:20	0:29 *	0:15
Strömförbrukning i kWh	1,30-1,60	0,95-1,60	0,98	0,70-0,85	0,80	0,05
Vattenförbrukning i liter	-	-	10	-	10	4
Med Aquasensor	11-15	8-19	-	10-15	-	-

	Auto 65° / 75°	Auto 45° / 65°	Eco 50°	Auto 35° / 45°	Snabb 45°	Fördiskning
Programtid i minuter	1:40-2:15	1:30-2:30	2:20	1:05-1:20	0:29 *	0:15
Strömförbrukning i kWh	1,30-1,60	0,95-1,60	0,98	0,70-0,85	0,80	0,05
Vattenförbrukning i liter	-	-	10	-	10	4
Med Aquasensor	11-15	8-19	-	10-15	-	-

9

Stäng av maskinen Allt klart ...

7

Extrafunktioner **

Spara tid (VarioSpeed) ... uppnås genom ökad energianvändning för oförändrad rengöringseffekt.

1/2 Halvfull maskin ... vid liten disk mängd, sparar vatten, energi och tid.

Intensivzon ... perfekt för blandat disk gods. Spoltryck och disktemperatur höjs något.

Hygien ... Under diskningen höjs temperaturen. Därigenom uppnås en högre hygienisk status.

Extratorkning ... förbättrar torkningsresultatet genom höjd temperatur vid sköljning. (se upp med ömtåligt disk gods).

** beroende på modell

Underhåll och skötsel

För perfekt diskresultat ...

Rengöring av avloppspumpen

Silar
...Kontrollera,
rengör eventuellt

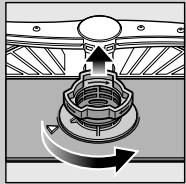

Vrid silcylindern,
ta bort silsystemet ...

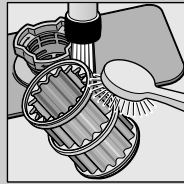

spola av under
rinnande vatten ...

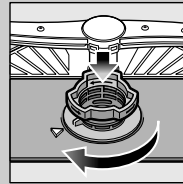

sätt tillbaka ...

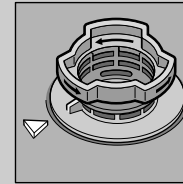

Skruva
åt silsystemet
**OBSERVERA
MARKERINGEN!**

- Dra ur stickkontakten ur vägguttaget
- Ta bort silarna och ös ut vattnet
- Bänd upp täckskivan (**A**)
- Kontrollera att det inte finns något främmande föremål i närheten av vinghjulet
- Se till att täckskivan snäpper fast (**B**)
- Sätt silarna på plats

Spolarmar
...Ta bort stopp /
avlagringar

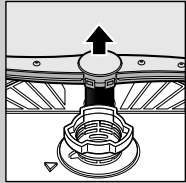

dra den undre armen
uppåt ...

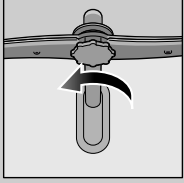

skruva loss
den övre armen ...

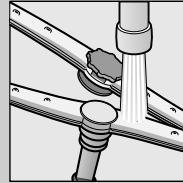

rengör
spolmunstyckena
under rinnande
vatten (eventuellt
med tandpetare) ...

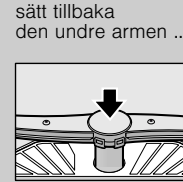

sätt tillbaka
den undre armen ...

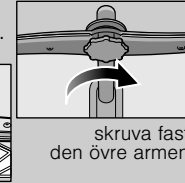

skruva fast
den övre armen

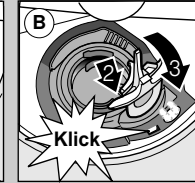
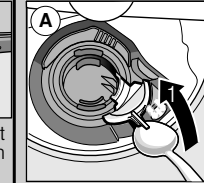

Avhjälpa mindre fel på egen hand ...

... det lönar sig att själv åtgärda felet!

Ytterligare upplysningar hittar du i bruksanvisningen

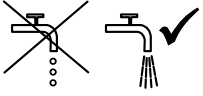
Fel	Möjliga orsaker	Åtgärd
Indikatorn "🚰" lyser	Vattentillförseln hämmad eventuellt beroende på kalkavlagringar 	<ul style="list-style-type: none"> ▶ Öppna vattenkranen. ▶ 1. Lossa vattenanslutningen. ▶ 2. Rengör silen (i vattenanslutningen). ▶ 3. Vattenflödet med öppen kran måste vara min. 10 l/min. ▶ Låt byta ut armaturen om flödet är lägre.
Indikatorn "E:24" och "🚰" lyser	Avloppsslangen är igentäppt eller vikt	<ul style="list-style-type: none"> ▶ Lägg avloppsslangen utan veck.
Indikatorn "E:25" och "🚰" lyser	Täckskivan till avloppspumpen inte monterad	<ul style="list-style-type: none"> ▶ Montera täckskiva (se ovan).
Indikatorn "E:25" och "🚰" lyser	Avloppspumpen är blockerad	<ul style="list-style-type: none"> ▶ Gör ren avloppspumpen (se ovan).
Annan felkod "E:XX" lyser	Maskinen tekniskt defekt	<ul style="list-style-type: none"> ▶ Ring verkstadsservice (ange felkod). ▶ Dra ut kontakten ur vägguttaget.
Vatten kvar i diskmaskinen	Programmet har ännu inte avslutats	<ul style="list-style-type: none"> ▶ Slå på maskinen och stäng den respektive avbryt programmet (se Avbryta programmet).
Rost på besticken	<ul style="list-style-type: none"> Ikke rostbeständiga bestick Hårda knivblad är känsligare Spår av rost från främmande föremål 	<ul style="list-style-type: none"> ▶ Använd bestick som tål maskindiskning. ▶ Diska aldrig föremål som kan rosta i maskinen.

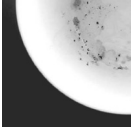
Fel	Möjliga orsaker	Åtgärd
Disken är inte ren 	<ul style="list-style-type: none"> Diskgods ligger på eller mot annat diskgods För lite diskmedel Olämpligt program har valts Spolarmmunstyckena igentäppta Silarna är smutsiga eller sitter inte fast Spolarmarna blockerade 	<ul style="list-style-type: none"> ▶ Separera diskgodset, se till att diskgods inte kommer i kontakt med varann. ▶ Följ anvisningarna från tillverkaren (av diskmedlet). ▶ Välj ett program för hårdare smutsad disk. ▶ Rengör spolarmarna (se ovan). ▶ Rengör silarna (se ovan). ▶ Placera diskgodset så att spolarmarna kan rotera fritt.
Fläckar och ränder	Feldosering av sköljglans för mycket/för litet	<ul style="list-style-type: none"> ▶ Vid ränder: Minska doseringen. ▶ Vid vatten- eller kalkfläckar: Öka doseringen.
Disken blir inte torr	Sköljglans	<ul style="list-style-type: none"> ▶ Höj doseringen. Byt produkt.
Mjölaktig beläggning på diskgodset (kan avlägsnas)	<ul style="list-style-type: none"> Det använda kombinerade diskmedlet ger dåligt torkresultat Maskinställning Felaktigt inställd avhärdning Specialsalt fattas 	<ul style="list-style-type: none"> ▶ Använd sköljglans. ▶ Aktivera intensivtorkning (allt efter modell). ▶ Ställ in avhärdaren rätt. ▶ Fyll på specialsalt.
Mjölaktig beläggning, grumliga/matta glas (beläggningen kan ej avlägsnas)	Glaset tål ej maskindisk	<ul style="list-style-type: none"> ▶ Använd glas avsedda för diskning i maskin.
Diskgods av plast missfärgat	<ul style="list-style-type: none"> För lite diskmedel Missfärgning av livsmedelsfärg (tomatsås) 	<ul style="list-style-type: none"> ▶ Använd diskmedel som är skonsamt för glas. ▶ Följ anvisningarna från tillverkaren (av diskmedlet). ▶ Missfärgningen är ofarlig; Bleknar efter ytterligare diskningar.

Avbryta program ...

Plocka in disken på rätt sätt ...

Tryck på START-tangenten ca. 3 (Reset) sekunder under programmet.



Sifferindikatorn visar "0:01" Efter ca 1 minut programslut, 0:00 visas



Stänga av maskinen

Diskgods lämpligt för diskning i diskmaskin (utan rester av aska, vax, smörjett, färg, klisteretiketter; avlägsna stora rester av marmelad, mejerivaror och andra större matrester). Plocka in disken enligt bruksanvisningen och kontrollera att spolarmarna kan röra sig fritt