

Stroj za pranje posuđa



BOSCH

9000 405 153 (8811)

hr Uputa za uporabu

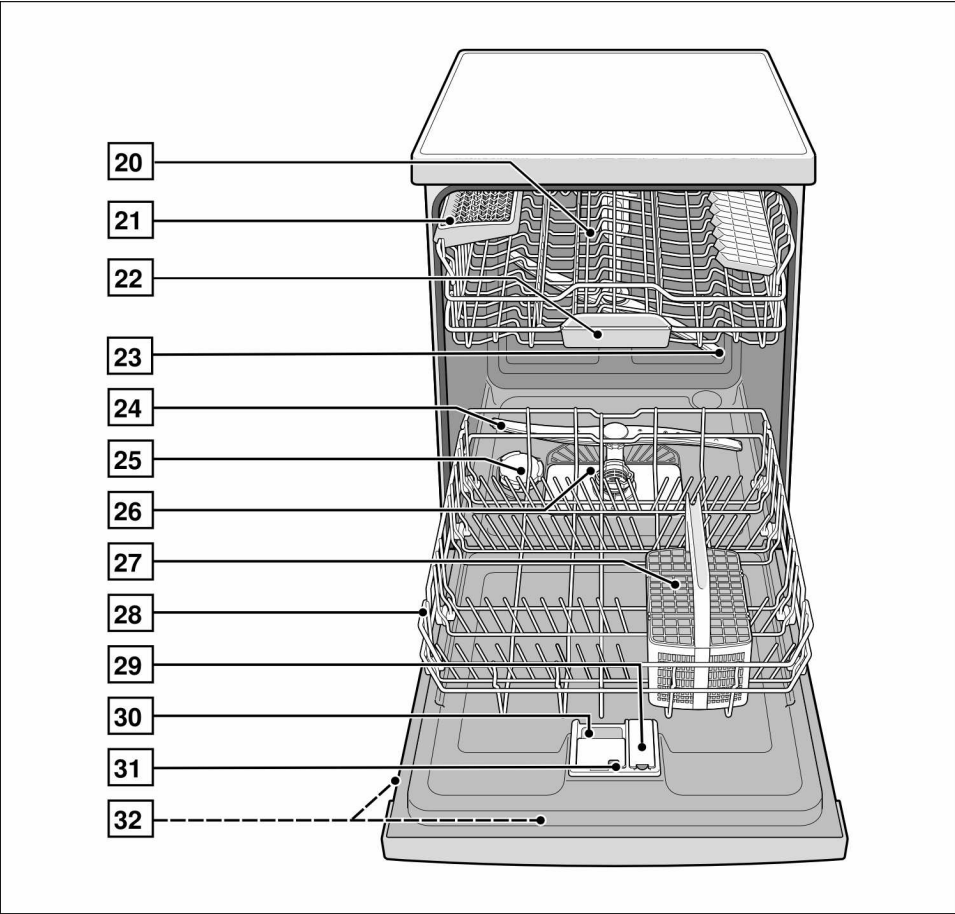
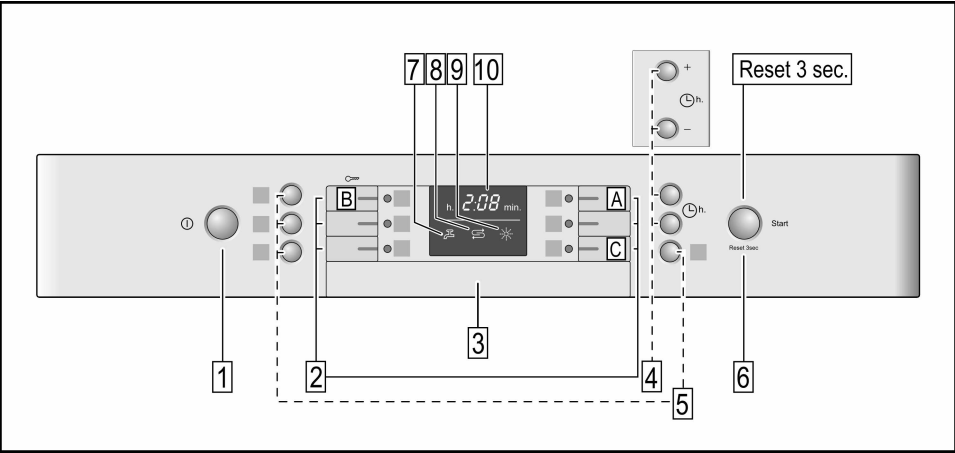

hr Sadržaj

Sigurnosni napuci	4	Punjenje do pola	15
Pri dopremi	4	Higijena	15
Pri instalaciji	4	Intenzivna zona	15
U svakodnevnom radu	4	Jako sušenje	15
Ako u kućanstvu ima djece	4	Perilica posuđa	15
Zaštita djece (Zaključavanje vrata)	4	Programski podaci	15
Osiguranje za djecu		Aquasensor (osjetnik za vodu) .	15
(zaključavanje tipki)	4	Uključivanje stroja	15
Pri nastanku štete	5	Pokazivanje preostalog vremena	16
Pri zbrinjavanju	5	Predizbor vremena	16
Upoznavanje aparata	5	Svršetak programa	16
Upravljačka ploča	5	Isključiti stroj	16
Unutrašnjost aparata	5	Prekidanje programa	16
Uredjaj za umekšavanje vode	6	Prekidanje programa (Reset) ..	16
Namještanje	6	Mijenjanje programa	17
Specijalna sol	7	Pojačano sušenje	17
Uporaba specijalne soli	7	Održavanje i njega	17
Isključivanje pokazivanja punjenja		Ukupno stanje stroja	17
soli/umekšavanje vode	7	Mrežice	18
Ispirrač	8	Ručice za prskanje	18
Namještanje količine sredstva		Crpka za otpadnu vodu	19
za davanje sjaja	8	Traženje pogreške	19
Isključivanje pokazivanja punjenja		... kod uključivanja	19
sredstva za davanje sjaja	9	... na aparatu	19
Posuđe	9	... pri namještanju	20
Nije prikladno	9	... prilikom pranja	20
Oštećenja stakla i posuđa	9	... na posudju	21
Unošenje	10	Služba održavanja	22
Vađenje	10	Instalacija	22
Šalice i čaše	10	Sigurnosni napuci	22
Lonci	10	Doprema	23
Košara za pribor za objedovanje	10	Postavljanje	23
Preklopne kandže	11	Priključak za otpadnu vodu	23
Držać za male posude	11	Priključak za svježu vodu	23
Polica za noževe	11	Električni priključak	24
Premještanje visine košare	11	Demontaža	24
Sredstvo za pranje	12	Transport	24
Sipajte prašak	13	Zaštita od smrzavice	24
Pregled programa	14	Zbrinjavanje	25
Izbor programa	14	Ambalaža	25
Savjeti za usporednu provjeru .	14	Stari aparati	25
Dodatne funkcije	15		
Ušteda vremena (VarioSpeed) .	15		

Sigurnosni napuci

Pri dopremi

- Provjerite odmah ambalažu i stroj za pranje posudja jesu li oštećeni pri prijevozu. Ne stavljajte u rad oštećeni aparat, već se posavjetujte s dobavljačem.
- Molimo Vas, prikladno zbrinite materijal od pakiranja.
- Ambalažu i njene djelove nemojte dati djeci da se igraju. Postoji opasnost od gušenja u ispresavijanim kutijama od ljepenke i folijama.

Pri instalaciji

Kako po propisu postaviti i priključiti aparat, pročitajte u poglavlju "Instalacija".

U svakodnevnom radu

- Koristite perilicu za posuđe samo u kućanstvu i samo u navedenu svrhu: za pranje posuđa u kućanstvu.
- Nemojte sjesti ili stati na otvorena vrata. Stroj bi se mogao prevrnuti.
- Kod stojećih strojeva obratite pozornost na to da se oni mogu izvnuti ukoliko su košare prepunjene.
- U prostor za pranje posuđa ne dodavati otapala. Postoji opasnost od eksplozije.
- Tijekom programa vrata samo oprezno otvarati. Postoji opasnost od prskanja vrele vode iz stroja.
- Perilica posuđa se smije samo nakratko otvarati zbog punjenja i pražnjenja. U protivnom može doći do ozljeda, npr. spoticanjem.
- Pridržavajte se sigurnosnih uputa, odnosno uputa za uporabu koje se nalaze na pakiranju proizvoda za pranje posuđa i proizvoda za ispiranje i davanje sjaja.



Upozorenje

Noževi i ostali pribor oštih vrhova se mora rasporediti u košari za pribor za objedovanje s vrhovima prema dolje ili u polici za noževe * u vodoravnom položaju.

* ovisno o modelu

Ako u kućanstvu ima djece

- Rabite osigurač za djecu, ukoliko je raspoloživ. Detaljan opis naći ćete na stražnjoj strani u omotu.
- Ne dopuštajte djeci igranje perilicom posuđa niti posluživanje iste.
- Držite djecu na sigurnoj udaljenosti od sredstva za pranje i isprača. Oni mogu prouzročiti kiselinske ozljede u ustima, ždrijelu i očima ili čak dovesti do gušenja.
- Udaljite djecu od otvorene perilice za pranje posuđa. Voda u prostoru za pranje nije voda za piće, u njoj se još mogu nalaziti ostaci sredstva za pranje. Obratite pozornost da djeca ne hvataju u prihvatnu posudu za tablete [22]. Mali bi se prsti mogli zaglaviti u prorezima.
- Kod visoko ugrađenog stroja obratite pozornost, pri otvaranju i zatvaranju vrata, na to da se djeca ne uklješte ili prignječe između vrata stroja i vrata donjeg kuhinjskog elementa.

Zaštita djece

(Zaključavanje vrata)

Opis zaštite djece nalazi se pozadi na omotu.

Osiguranje za djecu

(zaključavanje tipki)

Vi možete svoj aparat osigurati od nenamjernog prekida programa (npr. pogrešno opsluživanje od strane djece).

Aktiviranje zaključavanja tipki

- Pokrenuti željeni program.
- Držati pritisnutom tipku **[B]** oko 4 sekunde, sve **[L]** dok se ne pojavi brojčani prikaz.

Ukoliko je tijekom programa aktivirana neka željena tipka, na brojčanom prikazu se pojavljuje **[L]**. Prekidanje programa (Reset) nije moguće.

Deaktiviranje zaključavanja tipki:

- Držati pritisnutom tipku **[B]** oko 4 sekunde, dok **[L]** se brojčani prikaz ne ugasi.

Sa završetkom programa (**0:00** na brojčanom pokazivanju) je blokada tipki otklonjena. Pri ispadu mreže blokada tipki ostaje. Pri svakom novom pokretanju programa zaključavanje tipki treba ponovno aktivirati.

Pri nastanku štete

- Popravke i zahvate smiju provoditi samo stručnjaci. Za to stroj mora biti isključen iz električne mreže. Izvući mrežni utikač ili isključiti osigurač. Zavrnuti slavinu za vodu.

Pri zbrinjavanju

- Odmah onespособite istrošene aparate, kako biste isključili mogućnost bilo kakvog nesretnog slučaja.
- Zbrinite aparat u skladu sa pravilima o očuvanju okoliša.



Upozorenje

Djeca bi se mogla zatvoriti u aparat (opasnost od gušenja) ili zapasti u druge opasne situacije.

Stoga: izvući mrežni utikač, odvojiti i odstraniti mrežni kabel. Bravu na vratima rastaviti do te mjere da se vrata više ne mogu zatvoriti.

Upoznavanje aparata

Slike upravljačke ploče te unutarnjeg prostora aparata nalaze se naprijed na omotu.

Na pojedine se položaje ukazuje u tekstu.

Upravljačka ploča

- 1 Sklopka za UKLJUČIVANJE/ ISKLJUČIVANJE
- 2 Programske tipke **
- 3 Otvarač vrata
- 4 Predizbor vremena *
- 5 Dodatne funkcije **
- 6 Tipka START
- 7 Displej "Provjera dovoda vode"
- 8 Pokazivač za dodavanje soli
- 9 Pokazivač za dodavanje ispiraća
- 10 Brojevni pokazivač

* ovisno o modelu

** Broj ovisno o modelu

Unutrašnjost aparata

- 20 Gornja košara za posuđe
- 21 Polica za noževe *
- 22 Prihvatna posuda za tablete
- 23 Gornja prskalica
- 24 Donja prskalica
- 25 Posuda za specijalnu sol
- 26 Mrežice
- 27 Košara za pribor za objedovanje
- 28 Donja košara za posuđe
- 29 Posuda za ispirać
- 30 Spremnik za prašak
- 31 Zatvarač za komoru za sredstvo za pranje posuđa
- 32 Pločica sa tipom

* ovisno o modelu

Uredjaj za umekšavanje vode

Da bi se postigli dobri rezultati pranja u stroja za pranje posudja, potrebna je meka voda, tj. voda sa malim sadržajem vapnenca, u suprotnom će se na posudju i unutarnjem priboru nataložiti ostaci vapnenca.

Voda iz vodovoda iznad 7° dH (od namještene vrijednosti **H:01**) se mora umekšati.

Ovo se postiže pomoću specijalne soli (sol za regeneraciju) u uredjaju za umekšavanje vode stroja za pranje posudja.

Namještanje te s tim takodjer i potrebna količina soli ovise o stupnju tvrdoće vode u vašem vodovodu (vidjeti tablicu).

Namještanje

Količinu dodavanja soli se može namještati od **H:00** do **H:07**.

Kod namještene vrijednosti **H:00** sol nije potrebna.

- Saznajte stupanj tvrdoće vode iz Vašeg dovoda. Tu može pomoći vodovodna ili korisnička služba.
- Namještenu vrijednost preuzeti iz tablice tvrdoće vode.
- Zatvorite vrata stroja.
- Uključiti sklopku za UKLJUČIVANJE/ ISKLJUČIVANJE **[1]**.
- Programsku tipku **[A]** držati pritisnutom te pritiskati tipku START **[6]** dokle brojčano pokazivanje ne pokaže **H:0...**
- Otpustite obje tipke. Trepće svjetlosni pokazivač tipke **[A]**, a na brojevnom pokazivaču svijetli tornički podešena vrijednost **H:04**.

Da biste promijenili podešeno:

- Pritisnite programsku tipku **[C]**.
Svakim pritiskom na tipku povećava se podesna vrijednost za jedan stupanj; kada je dostignuta vrijednost **H:07**, pokazivač će se vratiti ponovno na **H:00** (isključeno).
- Pritisnuti tipku START **[6]**.
Namještenu vrijednost je memorirana u aparatu.

Tablica tvrdoće vode

Vrijednost tvrdoće vode °dH	Područje tvrdoće	mmol/l	Podesna vrijednost na stroju
0-6	meka	0-1,1	H:00
7-8	meka	1,2-1,4	H:01
9-10	srednja	1,5-1,8	H:02
11-12	srednja	1,9-2,1	H:03
13-16	srednja	2,2-2,9	H:04
17-21	tvrda	3,0-3,7	H:05
22-30	tvrda	3,8-5,4	H:06
31-50	tvrda	5,5-8,9	H:07

Specijalna sol

Uporaba specijalne soli

Dodavanje soli obvezatno mora biti učinjeno prije uključivanja stroja. Tako se postiže da otopina soli koja se izlije odmah bude isprana i ne prouzroči koroziju na spremnicima.

- Otvorite zatvarač posude [25].
- Napunite posudu vodom (potrebno samo kod prvog stavljanja u rad).
- Puniti potom specijalnu sol prikladnu za perilicu posudja (**ne kuhinjsku sol niti tablete**).

Pri tome se voda potiskuje i otječe.

Čim svijetli pokazivanje punjenja soli [8] na upravljačkoj ploči, valja ponovno dopuniti specijalnu sol.

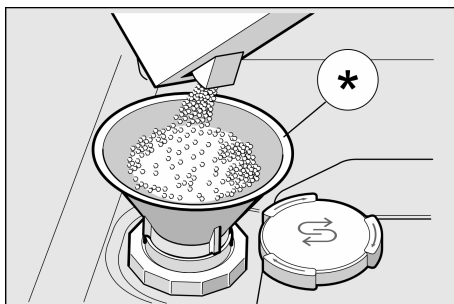

* ovisno o modelu

Uporaba sredstva za pranje sa solnom komponentom

Kod uporabe kombiniranih sredstava za pranje sa solnom komponentom se može općenito odreći specijalne soli do tvrdoće vode od 21° dH (37° fH, 26° Clarke, 3,7 mmol/l). Kod tvrdoće vode preko 21° dH i ovdje je također potrebna uporaba specijalne soli.

Isključivanje pokazivanja punjenja soli/umekšavanje vode

Ako pokazivanje punjenja soli [8] smeta (npr. kod uporabe kombiniranih sredstava za pranje sa solnom komponentom), može ga se isključiti.

- Postupiti kako je opisano pod "Namještanje uređaja za umekšavanje vode" i vrijednost postaviti na **H:00**. Na taj su način uređaj za umekšavanje vode i pokazivanje punjenja soli isključeni.



Upozorenja

- Sredstvo za pranje nikada ne sipajte u posudu za specijalnu sol. Uništujete na taj način uređaj za umekšavanje vode.
- Dopunjavanje soli mora radi zaštite od oštećenja korozijom uslijediti uvijek neposredno prije uključivanja aparata.

Ispirač

Čim svijetli pokazivač za dodavanje ispiraća **9** na upravljačkoj ploči, valja ponovno dopuniti ispirać.

Ispirač je potreban da posudje bude bez mrlja, a čaše sjajne.

Rabite samo ispiraće za perilice posudja koje se koriste u kućanstvu.

Kombinirano sredstvo za pranje s komponentom za davanje sjaja možete koristiti samo do tvrdoće vode od 21 °dH (37 °fH, 26 °Clarke, 3,7 mmol/l).

Kod tvrdoća vode preko 21 °dH i ovdje je također potrebna uporaba sredstva za davanje sjaja.

- Otvorite posudu za zalihe **29**, tako što ćete pritisnuti i podići vezicu na poklopcu.

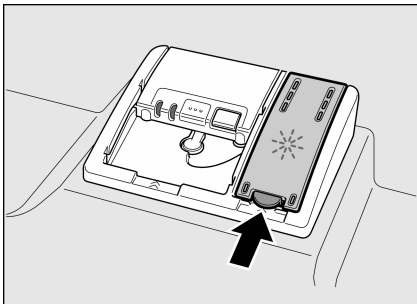

- Sredstvo za davanje sjaja pažljivo uspite do znaka max. na otvoru za punjenje.

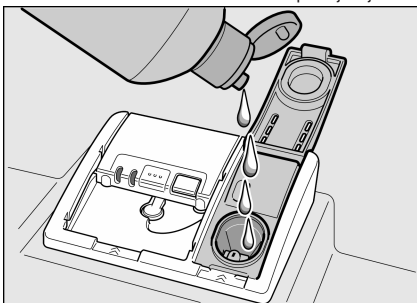

- Zatvoriti poklopac tako da se čujno učvrsti.
- Proliveni ispirać po potrebi ukloniti krpom da prilikom slijedećeg ispiranja ne bi došlo do prekomjernog nastanka pjene.

Namještanje količine sredstva za davanje sjaja

Količinu dodavanja sredstva za davanje sjaja se može namještatati od **r:00** do **r:05**. Tvornički je namješten stupanj **r:05**.

Količinu sredstva za davanje sjaja mijenjajte samo ako na posudju ostaju pruge (namjestiti niži stupanj) ili mrlje od vode (namjestiti viši stupanj).

- Zatvorite vrata stroja.
- Uključiti sklopku za UKLJUČIVANJE/ ISKLJUČIVANJE **1**.
- Programsku tipku **A** držati pritisnutom te pritisnuti tipku START **6** dokle brojčano pokazivanje ne pokaže **H:0...**
- Otpustite obje tipke. Trepće svjetlosni pokazivač tipke **A**, a na brojevnom pokazivaču svijetli tvornički podešena vrijednost **H:04**.
- Programsku tipku **A** pritisnuti dokle se na brojčanom pokazivanju **10** ne pojavi tvornički namještena vrijednost **r:05**.

Da biste promijenili podešeno:

- Pritisnite programsku tipku **C**.
Svakim pritiskom na tipku povećava se podesna vrijednost za jedan stupanj; kada je dostignuta vrijednost **r:05**, pokazivač će se vratiti ponovno na **r:00** (isključeno).
- Pritisnuti tipku START **6**.
Namještena vrijednost je memorirana.

Isključivanje pokazivanja punjenja sredstva za davanje sjaja

Ako pokazivanje punjenja sredstva za davanje sjaja smeta (npr. kod uporabe kombiniranih sredstava za pranje s komponentom za davanje sjaja), može ga se isključiti.

- Postupiti kako je opisano pod "Namještanje količine sredstva za davanje sjaja" te vrijednost postaviti na **r:00**.

Na taj je način pokazivanje punjenja sredstva za davanje sjaja isključeno.

Posuđe

Nije prikladno

- Dijelovi pribora za objedovanje te posuđe od drveta;
- Osjetljive ukrasne čaše, umjetničko i antikno posuđe; Ovakvo ukrasno posuđe nije prikladno za pranje u perilici posuđa.
- Plastični dijelovi koji nisu otporni na visoke temperature.
- Posuđe od bakra i cinka.
- Dijelovi posuđa koji su onečišćeni pepelom, voskom, mašću za podmazivanje ili bojom.

Uresi na staklu, dijelovi od aluminija ili srebra mogu biti sklони promjeni boje i pobijeliti. Također neke vrste stakla (npr. predmeti od kristalnog stakla) mogu izgubiti sjaj nakon puno pranja.

Oštećenja stakla i posuđa

Uzroci:

- Vrst stakla i postupak izrade stakla.
- Kemijski sastav sredstva za pranje.
- Temperatura vode programa pranja.

Preporuka:

- Upotrebljavati samo stakla i porculan koje proizvođač označi kao otporne na pranje u stroju.
- Upotrebljavati sredstvo za pranje koje je označeno kao sredstvo koje šteti posudje.
- Staklo i pribor za objedovanje nakon završetka programa čim prije izvaditi iz stroja za pranje posudja.

Unošenje

- Ukloniti veće ostatke hrane.
Nije potrebno ispiranje pod tekućom vodom.
- Posuđe slagati tako da
 - čvrsto stoji i da se ne može izvrtiti;
 - sve posuđe budu okrenute otvorom prema dolje;
 - dijelovi sa ispupčenjima ili udubljenjima budu nakošeni, kako bi voda mogla otjecati,
 - ne sprečava okretanje dviju prskalica [23] i [24].

Vrlo male dijelove posudja ne bi valjalo prati u stroju, jer mogu lako ispasti iz košara.

Vađenje

Da bi se izbjeglo da kapi vode iz gornje košare padaju na posuđe u donjoj košari, preporuča se prazniti aparat od dolje prema gore.

Šalice i čaše

Gornja košara za posuđe [20]



* ovisno o modelu

Lonci

Donja košara za posuđe [28]

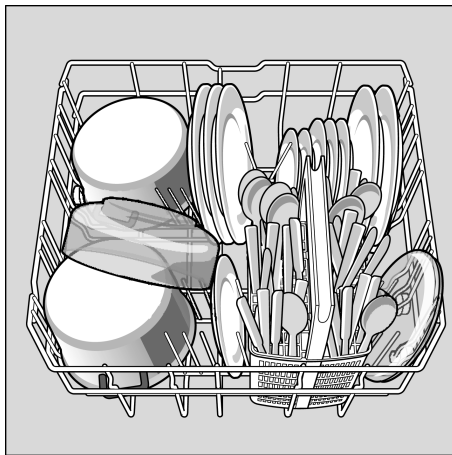

Košara za pribor za objedovanje

Pribor za objedovanje trebate uvijek rasporediti nerazvrstan sa šiljatom stranom prema dolje.

Da bi se izbjegle ozljede, stavite duge, šiljate dijelove i noževe na policu za noževe.

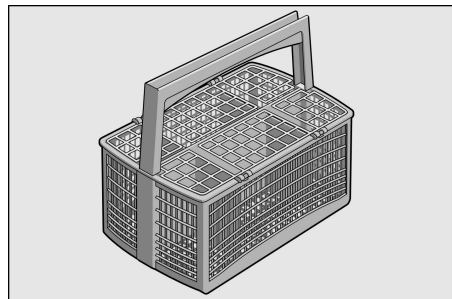

Preklopne kandže *

* ovisno o modelu

Kandže se može preklapati radi boljeg rasporedjivanja lonaca, zdjela i čaša.

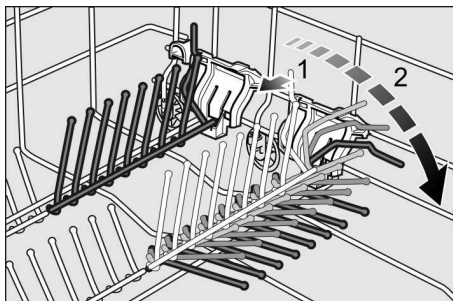

Držać za male posude *

* ovisno o modelu

Na taj se način lake plastične dijelove kao npr. čaše, poklopce itd. može sigurno držati.

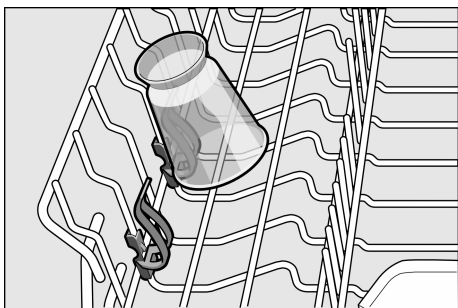

Polica za noževe *

* ovisno o modelu

Duge noževe i ostali pribor se može rasporediti u vodoravnom položaju.

Policu za noževe možete ukloniti radi pranja višeg posudja. Pri ugradnji obratiti pozornost na točan položaj police za noževe.

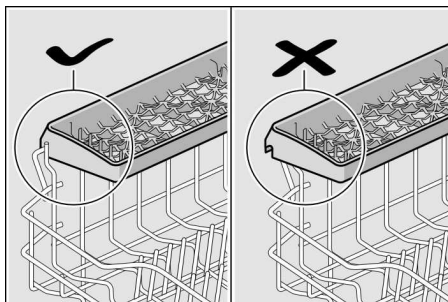

Premještanje visine košare *

* ovisno o modelu

Visina gornje košare za posuđe može se, prema potrebi, podešavati kako bi se u gornjoj ili donjoj košari dobilo više prostora za visoko posuđe.

Visina stroja 81,5 cm

	Gornja košara	Donja košara
Stupanj 1 maks. Ø	22 cm	30 cm
Stupanj 2 maks. Ø	24,5 cm	27,5 cm
Stupanj 3 maks. Ø	27 cm	25 cm

Visina stroja 86,5 cm

	Gornja košara	Donja košara
Stupanj 1 maks. Ø	24 cm	33 cm
Stupanj 2 maks. Ø	26,5 cm	30,5 cm
Stupanj 3 maks. Ø	29 cm	28 cm

Ovisno o izvedbi gornje košare Vašeg modela stroja, odaberite jedan od dva ovdje navedena postupka:

Gornja košara sa postraničnim polugama (Rackmatic)

- Izvucite gornju košaru van .
- Za **spuštanje**: pritisnite prema unutra, jednu za drugom obje poluge lijevo i desno na vanjskoj strani košare. Pri tomu čvrsto sa strane držite košaru za gornji rub da se ne bi izvrgnula i pala.

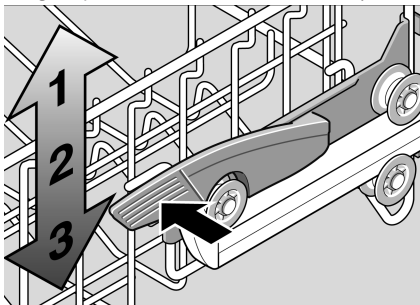

- Za **podizanje**: uhvatite košaru sa strane za gornji rub i podignite je.
- Prije no što ponovno uvučete košaru, provjerite da li je sa svake strane postavljena na istu visinu. U protivnom se stroj neće moći zatvoriti a gornja prskalica neće biti spojena sa dovodom vode.

Gornja košara sa gornjim i donjim parom valjaka (kotačića)

- Izvucite gornju košaru van.
- Izvadite gornju košaru i ponovno je okačite na gornje (stupanj 3) odn. donje (stupanj 1) kotačiće.

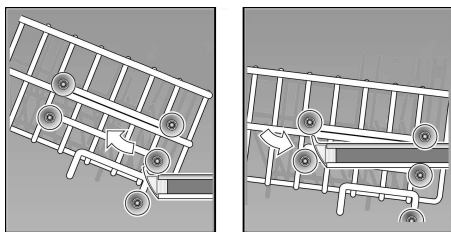

Sredstvo za pranje

Za stroj za pranje posudja možete koristiti tablete kao i praškasta ili tekuća sredstva za pranje, ali ni u kom slučaju deterdžente za ručno pranje. Tablete sadrže pored sredstva za pranje često i sredstvo za davanje sjaja i sol (3in1) te ovisno o kombinaciji (4in1, 5in1 itd.) također još i dodatne komponente kao npr. sredstvo za zaštitu stakla ili za sjaj plemenitog čelika. Ako su sadržani sredstvo za davanje sjaja i sol, tada do određenog stupnja tvrdoće po pravilu otpada dodatno doziranje sredstva za davanje sjaja i sol. Kod viših stupnjeva tvrdoće te kod uporabe solo sredstava za pranje (praškasta ili tekuća sredstva za pranje odn. tablete bez sredstva za davanje sjaja i soli) sredstvo za davanje sjaja i sol se mora dodati. Aparat ih dozira automatski prema prethodno namještenim vrijednostima za tvrdoću vode i količinu sredstva za davanje sjaja.

Čim se koriste kombinirana sredstva za pranje, program pranja se automatski namješta tako da se uvijek postiže najbolji mogući učinak pranja i sušenja.

Savjet

Pridržavanje upute za uporabu ili naputaka na ambalaži sredstava za pranje odlučuje o njihovoj učinkovitosti.

Ukoliko imate dodatna pitanja, preporučamo da se obratite savjetodavnim mjestima proizvođača sredstva za pranje.

Pregradak za prašak sa podjelnikom za doziranje

Skala za doziranje u komori za sredstvo za pranje će vam pomoći da uspete pravu količinu praškastog ili tekućeg sredstva za pranje:

donja linija:	15 ml
srednja linija:	25 ml
gornja linija:	50 ml

Sipajte prašak

- Sredstvo za pranje unijeti u komoru 30 (tabletu umetnuti popreko, ne uskom stranom).
Doziranje: vidjeti naputke proizvođača na ambalaži.
- Poklopac komore za sredstvo za pranje zatvarati gurajući ga naviše dok se zatvarač ne učvrsti bez problema.

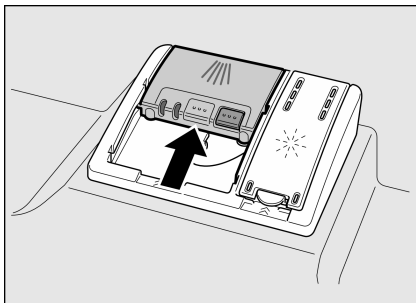

Komora za sredstvo za pranje se, ovisno o programu, otvara automatski u najpovoljnijem trenutku. Praškasto ili tekuće sredstvo za pranje se raspoređuje u aparatu i otapa, tableta pada u prihvatnu posudu za tablete te se tamo dozira otapa.

Savjet

Kod manje nečistog posudja je obično dovoljna nešto manja količina sredstva za pranje nego što je navedeno.



Upozorenja



- Sitne dijelove **ne** stavljajte radi pranja u prihvatnu posudu za tablete 22; na taj bi se način spriječilo ravnomjerno otapanje tableta.
- Ako nakon pokretanja programa hoćete naknadno dodati još posudja, ne koristite prihvatnu posudu za tablete 22 kao dršku za gornju košaru. Tableta bi se već mogla nalaziti u njoj i vi biste došli u dodir s djelomično već otopljenom tabletom.

Savjeti

- Najbolji učinak pranja i sušenja ćete postići uporabom solo sredstava za pranje u vezi sa odvojenom primjenom soli i sredstva za davanje sjaja.
- Kod kratkih programa je moguće da tablete uslijed različitog rastapanja eventualno ne razviju puni učinak pranja, i također da zaostanu nerastopljeni ostaci sredstva za pranje. Ovim programima bolje odgovaraju praškasti deterdženti.
- Za "intenzivni" program (kod nekih modela) dovoljna je jedna tableta. Ako se koristi praškasti deterdžent postoji i dodatna mogućnost posipanja deterdženta po unutarnjoj površini vrata perilice.
- I ako pokazivanje punjenja sredstva za davanje sjaja i/ili soli svijetli, program pranja se kod uporabe kombiniranih sredstava za pranje besprijekorno odvija (Pri njihovoj uporabi obratite pozornost na dodavanje sredstva za davanje sjaja kod tvrdoće vode preko 21 °dH – vidjeti poglavlje "Sredstva za davanje sjaja").
- Ako sa kombiniranih sredstava za pranje prelazite na solo sredstva za pranje, obratite pozornost na to da uređaj za umekšavanje vode i količina sredstva za davanje sjaja budu namješteni na točnu vrijednost.
- Kod uporabe sredstava za čišćenje sa zaštitnim omotačem topivim u vodi: Držite omotač samo suhim rukama te puniti sredstvo za čišćenje samo u posve suhu komoru za čišćenje, u suprotnom može doći do lijepljenja.

Pregled programa

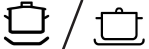
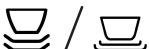
U ovom pregledu je prikazan maksimalno moguć broj programa. Odgovarajuće programe vašeg stroja naći ćete na vašoj upravljačkoj ploči.

Program	Vrsta posudja i nečistoća	Tijek programa	Moguće dodatne funkcije
Intenzivno 70° 	Lonci, posudje i pribor za objedovanje Jako onečišćeno	Pred-ispiranje Čišćenje 70° Međuispiranje Ispiranje 70° Sušenje	sve
Normalno 65° 	Posudje i pribor za objedovanje Normalno onečišćeno	Pred-ispiranje Čišćenje 65° Međuispiranje Ispiranje 65° Sušenje	sve
Auto 45°–65° 	Posudje i pribor za objedovanje Normalno onečišćeno	Optimira se sukladno nečistoći pomoću senzorskog sustava.	sve
Eko 50°  / eco	Posudje i pribor za objedovanje Normalno onečišćeno	Pred-ispiranje Čišćenje 50° Međuispiranje Ispiranje 65° Sušenje	sve
Blago 40° 	Posudje i pribor za objedovanje Lako onečišćeno	Pred-ispiranje Čišćenje 40° Međuispiranje Ispiranje 55° Sušenje	Intenzivna zona Ušteda vremena Punjenje do pola Jako sušenje
Brzo 45° 	Posudje i pribor za objedovanje Lako onečišćeno	Čišćenje 45° Međuispiranje Ispiranje 55°	Jako sušenje
Pred-ispiranje 	Lako onečišćeno	Pred-ispiranje	nema

Izbor programa

Možete, ovisno o vrsti posuda i stupnju nečistoće, izabrati odgovarajući program.

Savjeti za usporednu provjeru

Uvjete za usporedna ispitivanja naći ćete na dodatnom listu "Napuci za usporedna ispitivanja".

Dodatne funkcije

* ovisno o modelu

Može se namješteni preko tipki za dodatne funkcije .



Ušteda vremena (VarioSpeed) *

Funkcijom >>Ušteda vremena<< trajanje se može skratiti (ovisno o odabranom programu) za oko 20% do 50%.

Ova promjena trajanja se pokazuje na brojačnom pokazivanju . Da bi se uz skraćeno vrijeme rada dosegli najbolji rezultati čišćenja, povećava se potrošak vode i energije.



Punjenje do pola *

Ukoliko imate za pranje malu količinu posuđa (npr. čaše, šalice, tanjure) možete uključiti "punjenje do pola". Pri tome se štedi vodu, energiju i vrijeme. U odjeljak za prašak stavite nešto manje sredstva za pranje od one količine koja je preporučena kod potpuno napunjene perilice.



Higijena *

Tijekom postupka pranja posudja temperatura se povećava. Na taj se način postiže povišen status higijene. Ova dodatna funkcija je idealna npr. za pranje dasaka za sjeckanje ili bočica za bebe.



Intenzivna zona *

Odlična za mješovito punjenje. Možete prati jače onečišćene lonce i tave u donjoj košari zajedno sa normalno onečišćenim posudjem u gornjoj košari. Tlak mlaza u donjoj košari se pojačava, temperatura pranja je nešto povišena.



Jako sušenje *

Povišena temperatura tijekom davanja sjaja te produljena faza sušenja omogućavaju da se također i plastični dijelovi dobro osuše. Potrošak energije je lako povišen.

Perilica posuđa

Programski podaci

Podatke o programu (upotrebne vrijednosti) naći ćete u kratkoj uputi. Oni se odnose na normalne uvjete i namještenu vrijednost tvrdoće vode $H:04$. Različiti utjecajni čimbenici, kao npr. temperatura vode ili tlak u cijevima, mogu dovesti do odstupanja.





Aquasensor (osjetnik za vodu) *

* ovisno o modelu

Aquasensor je optička mjerna naprava (svjetlosna međa) koja mjeri zamućenost vode za pranje.

Primjenjivanje aquasensor-a ovisno je o programu. Ako je Aquasensor aktivan, "čistu" se sapunicu može preuzeti u slijedeće pranje te smanjiti potrošak vode za 3–6 litara. Ukoliko je zaprljanost veća, voda će biti izcrpljena i nadomještena svježom. U automatskim programima se temperatura i trajanje programa naknadno uskladjuju sa stupnjem nečistoće.

Uključivanje stroja

- Potpuno otvorite slavinu.
- Zatvorite vrata stroja.
- Uključiti sklopke za UKLJUČIVANJE/ ISKLJUČIVANJE . Pokazivanje zadnje izabranog programa žmiga. Ovaj program ostaje izabranim ako se ne pritisne na neku drugu programsku tipku . Na brojačnom pokazivanju  žmiga predviđeno trajanje programa.
- Pritisnite tipku START . Tijek programa se pokreće.

Pokazivanje preostalog vremena

Kod izbora programa pojavljuje se preostalo vrijeme trajanja programa na brojčanom pokazivanju **10**.

Trajanje programa se tijekom programa određuje prema temperaturi vode, količini posudja kao i stupnju nečistoće i može varirati (ovisno o izabranom programu).

Predizbor vremena *

* ovisno o modelu

Početak programa možete odložiti u koracima od jednog sata do 24 sata

- Zatvorite vrata stroja.
- Uključiti sklopku za UKLJUČIVANJE/ ISKLJUČIVANJE **1**.
- Pritiskati tipku **4** + dok brojčano pokazivanje **10** ne preskoči na **h:00**.
- Pritiskati tipku **4** + ili – dokle pokazano vrijeme ne bude sukladno vašim željama.
- Pritisnuti tipku START **6**, unaprijed izabrano vrijeme je aktivirano.
- Radi brisanja unaprijed izabranog vremena pritiskati tipku **4** + ili – dokle se na brojčanom pokazivanju ne pojavi **h:00**.

Sve do početka odvijanja programa možete prema nahođenju mijenjati izbor programa.

Svršetak programa

Program je završen kada se na brojevnom pokazivaču **10** pojavi vrijednost **0:00**.

Isključiti stroj

Kratko vrijeme nakon završetka programa:

- Isključiti sklopku za UKLJUČIVANJE/ ISKLJUČIVANJE **1**.
- Zatvoriti pipac za vodu (otpada kod Aqua-Stop).
- Nakon hlađenja izvaditi posuđe.



Upozorenje

Po završetku programa pranja, prilikom vađenja posuđa molimo Vas da vrata perilice sasvim otvorite, a ne samo djelimično. Vodena para bi eventualno mogla oštetiti osjetljive radne ploče.

Prekidanje programa

- Isključiti sklopku za UKLJUČIVANJE/ ISKLJUČIVANJE **1**.
Pokazne svjetiljke se gase. Program ostaje pohranjen.
Ukoliko pri priključenoj toploj vodi ili zagrijanom stroju budu otvorena vrata stroja, prvo na nekoliko minuta prisloniti vrata i tada ih zatvoriti.
U suprotnom se uslijed ekspanzije (pretlak) vrata aparata mogu naglo otvoriti ili izaći voda iz aparata.
- Radi nastavka programa sklopku za UKLJUČIVANJE/ISKLJUČIVANJE **1** ponovno uključiti.

Prekidanje programa (Reset)

- Tipku START **6** pritiskati oko 3 sek. Brojevni pokazivač **10** pokazuje **0:00**. Tijek programa traje oko 1 minutu. Na pokazivaču brojeva **10** pojavljuje se **0:00**.
- Isključiti sklopku za UKLJUČIVANJE/ ISKLJUČIVANJE **1**.

Mijenjanje programa

Nakon pritiska na tipku START **[6]** promjena programa nije moguća.

Promjena programa je moguća samo preko prekida programa (Reset).

Pojačano sušenje

Pri ispiranju stroj radi na povišenoj temperaturi kako bi se dobio bolji učinak sušenja. Trajanje programa se pri tome može neznatno povećati. (Paziti na osjetljive dijelove posuđa!).

- Zatvorite vrata stroja.
- Uključiti sklopku za UKLJUČIVANJE/ ISKLJUČIVANJE **[1]**.
- Programsku tipku **[A]** držati pritisnutom te pritisnuti tipku START **[6]** dokle brojčano pokazivanje **[10]** ne pokaže **H:00**...
- Otpustite obje tipke. Trepće svjetlosni pokazivač tipke **[A]**, a na brojčanom pokazivaču svijetli tvornički podešena vrijednost **H:04**.
- Programsku tipku **[A]** pritisnuti dokle se na brojčanom pokazivanju **[10]** ne pojavi tvornički namještena vrijednost **d:00**.

Da biste promijenili podešeno:

- Pritiskom na tipku **[C]** intenzivno sušenje možete uključiti **d:01** ili isključiti **d:00**.
- Pritisnuti tipku START **[6]**. Namještena vrijednost je memorirana.

Održavanje i njega

Redovita kontrola i održavanje vašeg aparata pomaže da se izbjegnu pogreške. Ovo štedi novac i uzrujavanje.

Ukupno stanje stroja

- Provjeriti da li na prskalici postoje naslage masnoće i vapnenca. Ako nađete takove naslage, tada:
 - pregradak sredstva za pranje posuđa napuniti sredstvom za pranje. Pokrenuti stroj bez posuđa u programu s najvišom temperaturom pranja.
- Za čišćenje stroja rabiti isključivo posebna sredstva za pranje/čišćenje koja su prikladna za perilice posuđa.
- Brtvu na vratima redovito brisati vlažnom krpom.

Nikada ne rabite za čišćenje Vaše perilice posuđa stroj koji čisti pomoću pare. Proizvođač u tom slučaju ne odgovara za eventualno nastala oštećenja.

Redovito brišite prednju stranu aparata i ploču lako ovlaženom krpom; dovoljni su voda i malo deterdženta za pranje. Izbjegavajte spužve sa hrapavom površinom i abrazivna sredstva za čišćenje, i jedno i drugo bi moglo dovesti do grebanja površina.

Kod aparata od plemenitoga čelika: Izbjegavajte spužvaste krpe ili ih prije prve uporabe više puta temeljito isperite da bi se izbjegla korozija.



Upozorenje

Nikada ne upotrebljavati ostala sredstva za čišćenje u kućanstvu koja sadrže klor! Opasno po zdravlje!

Specijalna sol i ispirač

- Provjeriti pokazivače za dodavanje **[8]** i **[9]**. Po potrebi dodati sol i/ili ispirač.

Mrežice

Sita **[26]** odvajaju grubu nečistoću u sapunici od pumpe. Ova nečistoća može povremeno začeptiti sita.

Sustav sita se sastoji od jednog sita sa velikim otvorima, jednog ravnog sita sa malim otvorima i jednog mikrosita.

- Nakon svakog pranja provjeriti mrežice (nemaju li naslage ostataka hrane).
- Filtracioni cilindar odvijčati kako je pokazano na slici i izvaditi sustav sita.

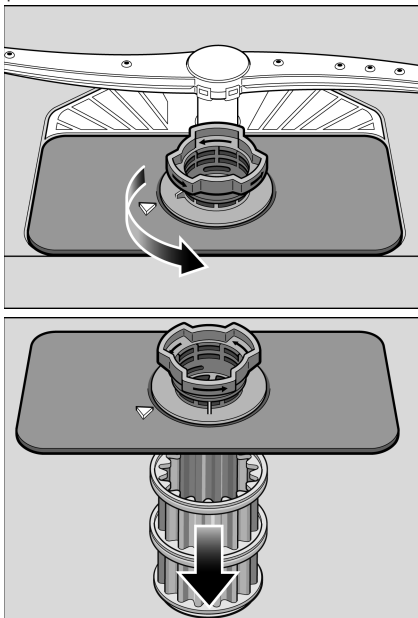

- Moguće ostatke ukloniti te sita očistiti pod mlazom tekuće vode.
- Sustav sita ponovno ugraditi obrnutim redoslijedom i obratiti pozornost na to da strelice za obilježavanje nakon zatvaranja stoje jedna naspram druge.

Ručice za prskanje

Vapnenac i nečistoća iz sapunice mogu blokirati sapnice i ležajeve prskalica **[23]** i **[24]**.

- Izlazne sapnice prskalica provjeriti jesu li začepljene.
- Odvijčati gornju prskalicu **[23]**.
- Donju prskalicu **[24]** skinuti na gore.

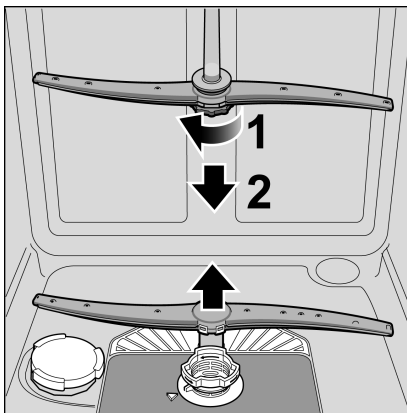

- Ručice za prskanje očistiti tekućom vodom.
- Ponovno umetnuti ručice za prskanje i čvrsto ih zavrnuti.

Crpka za otpadnu vodu

Krupni ostaci hrane iz vode za ispiranje, koji se nisu zadržali na mrežicama mogu blokirati crpku za otpadnu vodu. Voda za ispiranje se tada ne crpi nego stoji iznad mrežice. U tom slučaju:

- Prvo potpuno isključite stroj iz električne mreže.
- Izvaditi mrežice [26].
- Iscrpsti vodu, po potrebi se poslužiti spužvom.
- Zaštitni poklopac pumpe (kako je pokazano na slici) pomoću žlice malo podići dok ne klikne, zaštitni poklopac zatim uhvatiti za nastavak i izvlačiti ga najpre na gore dok se ne oseti otpor te potom unaprijed.

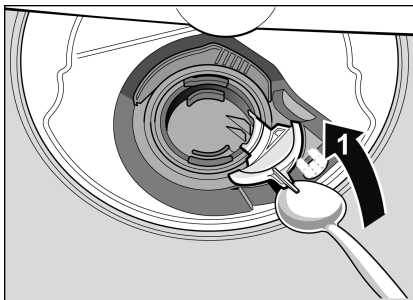

- Provjeriti unutarnji prostor i po potrebi ukloniti strana tijela.
- Zaštitni poklopac dovesti u prvotni položaj, pritisnuti prema dolje i učvrstiti.

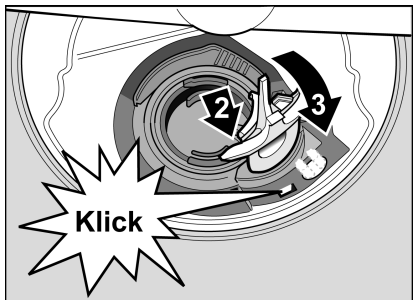

- Sita ugraditi.

Traženje pogreške

Prema iskustvu mnoge pogreške koje nastaju u svakodnevnom radu možete sami otkloniti, a da ne morate pozvati službu održavanja. Ovo štedi troškove i omogućava da je stroj ubrzo ponovno na raspolaganju. Slijedeći pregled treba vam pomoći da nadjete uzroke nastalih pogrešaka.



Upozorenje

Ako se na brojčanom pokazivanju [10] pojavi kod pogreške (**E:01 do E:30**), općenito se aparat mora najprije odvojiti od električne mreže te zatvoriti pipac za vodu.

Odredjene pogreške (vidjeti slijedeći opis pogrešaka) možete sami otkloniti, kod svih drugih pogrešaka molimo da nazovete službu održavanja te da navedete pokazanu pogrešku **E:XX**.



Upozorenje

Mislite na to: Popravke smiju provoditi samo stručnjaci. Bude li neophodna zamjena nekog dijela stroja, pazite da bude zamijenjen isključivo originalnim rezervnim dijelom. Nestručno obavljeni popravci i primjena rezervnih dijelova koji nisu originalni mogu biti uzrokom znatnih šteta, kao i opasnosti za korisnika.

... kod uključivanja

- **Aparat se ne pokreće.**
 - Osigurač u kući nije u redu.
 - Utikač aparata nije utaknut.
 - Vrata aparata nisu dobro zatvorena.

... na aparatu

- **Donja prskalica se teško okreće.**
 - Prskalica blokira.
- **Vrata se teško otvaraju. ***
 - Osigurač za djecu je aktiviran. Uputa za deaktiviranje nalazi se pozadi na omotu.
 - * ovisno o modelu

- **Vrata se teško zatvaraju.**
 - Brava na vratima je iskočila. Radi vraćanja u položaj zatvoriti vrata pojačanim pritiskom.

... pri namještanju

- **Promjena namještanja ne funkcionira, program se pokreće.**
 - Pritisnuta pogrešna programska tipka. Prekinite program (vidjeti poglavlje "Prekid programa (Reset)") te počnite iz početka.
 - Nije sačekan kraj programa.
- **Poklopac komore za sredstvo za pranje ne može se zatvoriti.**
 - Komora za sredstvo za pranje je prepunjena ili je mehanizam blokiran slijepjenim ostacima sredstva za pranje.
- **Ostaci sredstva za pranje u komori za sredstvo za pranje.**
 - Komora je prilikom punjenja bila vlažna.
- **Display "Provjera dovoda vode" 7 svijetli.**
 - Pipac za vodu je zatvoren.
 - Dovod vode privremeno prekinut.
 - Dovodno crijevo je savijeno.
 - Sito na dovodu vode začepljeno.
 - Isključiti aparat i izvući utikač aparata.
 - Zavrnuti pipac za vodu.
 - Očistiti sito u dovodnom crijevu.

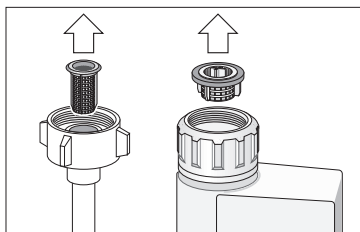

- Ponovno uspostaviti opskrbu strujom.
- Otvoriti slavinu za vodu.
- Uključite stroj.

- **Po završetku programa voda se zadržava u stroju.**
 - **(E24)** Crijevo za otpadnu vodu je začepljeno ili savijeno.
 - **(E25)** Pumpa za otpadnu vodu blokirana, poklopac pumpe za otpadnu vodu nije učvršćen (Vidjeti Održavanje i njega).
 - Sita su začepljena.
 - Program još nije završen. Sačekati kraj programa (brojčano pokazivanje pokazuje 0:00) ili provesti funkciju "Reset".

- **Pokazivanje punjenja za sol 8 i/ili sredstvo za davanje sjaja 9 ne svijetli.**
 - Pokazivanje/pokazivanja punjenja su isključena.
 - Ima dovoljno soli/sredstva za davanje sjaja.
- **Pokazivanje punjenja specijalne soli 8 svijetli.**
 - Nedostaje sol. Dodati sol.
 - Osjetilo ne prepoznaje tablete soli. Upotrijebiti drugu specijalnu sol.

... prilikom pranja

- **Neobična pojava pjene.**
 - Deterdžent za ručno pranje u posudi za zalihe sredstva za davanje sjaja. Proliveno sredstvo za davanje sjaja dovodi do prekomjernog nastanka pjene, stoga ga valja ukloniti pomoću krpe.
- **Aparat se zaustavlja tijekom pranja.**
 - Prekinut dovod struje.
 - Dovod vode privremeno prekinut.
- **Šum u vidu udaranja/klopanja prilikom pranja.**
 - Prskalica udara o dijelove posudja.
 - Dijelovi posudja nisu dobro raspoređeni.

- **Šum ventila za punjenje u vidu udaranja.**
 - Uzrok je u načinu kako su položene vodovodne cijevi i ostaje bez utjecaja na funkciju stroja. Nema pomoći.

... na posudju

- **Ostaci hrane na posudju.**
 - Posudje je previše tijesno raspoređeno, košara za posudje prepunjena.
 - Premalo sredstva za pranje posuđa.
 - Preslab program pranja.
 - Okretanje prskalice spriječeno.
 - Začepljena sapnica prskalice.
 - Sita su začepljena.
 - Sita pogrešno umetnuta.
 - Pumpa za otpadnu vodu blokirana.
 - Gornja košara desno i lijevo nije namještena na istu visinu.
- **Ostaci čaja ili rumenila za usne nisu posve uklonjeni.**
 - Sredstvo za pranje s preslabim učinkom bijeljenja.
 - Preniska temperatura pranja.
 - Premalo/nepodesno sredstvo za pranje.
- **Bijele mrlje na posudju/čaše ostaju mlječno mutne.**

Pri primjeni sredstva za pranje koje ne sadržava fosfate može lakše doći do stvaranja bijelih nakupina na posuđu i stijenjkama spremnika.

- Premalo/nepodesno sredstvo za pranje.
- Izabran preslab program.
- Nema/premalo sredstva za davanje sjaja.
- Nema/premalo specijalne soli.
- Uredjaj za umekšavanje vode namješten na pogrešnu vrijednost.
- Zatvarač posude za sol nije zatvoren.

Obratite se proizvođaču sredstva za pranje, osobito ako:

- je posuđe jako vlažno nakon svršetka programa;
- se stvaraju mrlje od kamenca.
- **Neprozirne čaše s promijenjenom bojom, talog se ne može oprati.**
 - Nepodesno sredstvo za pranje.
 - Čaše nisu otporne za pranje u stroju.
- **Pruge na čašama i priboru za objedovanje, čaše s metalnim izgledom.**
 - Previše sredstva za davanje sjaja.
- **Promjena boje na plastičnim dijelovima.**
 - Premalo/nepodesno sredstvo za pranje.
 - Izabran preslab program.
- **Tragovi rdje na priboru za objedovanje.**
 - Pribor za jelo nije otporan na hrđu.
 - Sadržaj soli u sapunici previsok, jer zatvarač posude za sol nije čvrsto zatvoren ili se tijekom punjenja soli sol prosula.
- **Posuđe nije suho.**
 - Vrata aparata su prerano otvorena i posuđe prerano izvadjeno.
 - Izabran program bez sušenja.
 - Premalo sredstva za davanje sjaja.

Služba održavanja

Ukoliko vam ne bi uspjelo otkloniti pogrešku, obratite se svojoj službi održavanja. Najbližu službu održavanja ćete naći u popisu službi održavanja. Pri pozivu navedite broj aparata (1) i FD-broj (2), koje ćete naći na pločici s oznakom tipa 32 na vratima aparata.

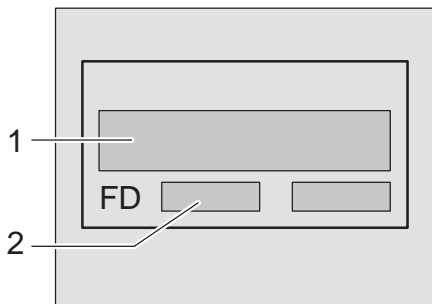

Upozorenje

Obratite pozornost da poseta tehničara službe održavanja u slučaju pogrešnog opsluživanja ili neke od opisanih smetnji **niti za vrijeme jamstvenog roka nije besplatna.**

Instalacija

Za uredan rad stroj za pranje posudja mora biti stručno priključen. Podaci o dovodu i odvodu kao i električne priključne vrijednosti moraju odgovarati traženim kriterijima, koji su utvrđeni u sljedećim stavkama odn. u uputi za montažu.

Pridržavajte se pri montaži redoslijeda radnih koraka:

- Provjera pri dopremi.
- Postavljanje.
- Priključak za otpadnu vodu.
- Priključak za svježju vodu.
- Električni priključak.

Sigurnosni napuci

- Poduzmite postavljanje i priključenje prema uputi za instalaciju i montažu.
- Pri instalaciji stroj za pranje posudja mora biti odvojen od mreže.
- Uvjjerite se da je sustav uzemljenja kućne električne instalacije instaliran sukladno propisima.
- Uvjeti električnog priključenja moraju se podudarati s podacima na pločici sa oznakom tipa stroja za pranje posudja.
- Ako se priključni mrežni vod ovog aparata ošteti, mora ga se zamijeniti zasebnim priključnim vodom. Da bi se izbjeglo opasnosti, smije ga zamijeniti samo služba održavanja.
- Ako stroj za pranje posudja valja ugraditi u visoki ormar, isti se mora propisno učvrstiti.
- Aparat koji se ugradjuju ispod drugih elemenata ili koji se mogu integrirati ugraditi samo ispod neprekidnih radnih ploča koje su vijcima spojene za susjedne ormare da bi se osigurala stabilnost.

- Ne instalirajte aparat u blizini izvora topline (grijala, toplinski akumulatori, peći ili drugi aparati koji proizvode toplinu) niti ga ugradite ispod polja za kuhanje.
- Nakon postavljanja aparata utikač mora biti slobodno pristupačan.
- Kod nekih modela:
Plastično kućište na priključku za vodu sadrži električni ventil, u dovodnom crijevu se nalaze priključni vodovi. Ne presjecajte ovo crijevo, plastično kućište ne potapajte u vodu.



Upozorenje

Ako aparat ne stoji u udubini, te je bočna stijena pristupačna, područje okova na vratima iz sigurnosnih razloga mora biti sa strane zaštićeno (opasnost od ozljede). Zaštitne poklopce ćete dobiti kao poseban pribor u službi održavanja ili u specijaliziranoj trgovini.

Doprema

Vaš stroj za pranje posudja je u tvornici temeljito ispitan je li besprijekorno funkcionira. Pri tom su zaostale male mrlje od vode. One iščezavaju nakon prvog pranja.

Postavljanje

Potrebne ugradbene dimenzije preuzeti iz uputstva za montažu. Aparat postaviti u horizontalni položaj s pomoću nožica koje se mogu podešavati. Pri tom obratiti pozornost na stabilnost.

- Aparati ugrađeni ispod drugih elemenata i integrirani aparati, koji se naknadno postavljaju kao stajaći aparati, moraju se osigurati od prevrtanja, npr. pomoću vijaka u stijeni ili ugradnjom ispod neprekidne radne ploče koja je vijcima spojena za susjedne ormare.

- Aparat se bez daljnjeg može ugraditi između drvenih ili plastičnih stijena u kuhinjski niz. Ako utikač nije slobodno pristupačan, mora radi ispunjenja važećih sigurnosnih propisa sa strane instalacije postojati razdvojni uredjaj za sve polove s kontaktnim otvorom od najmanje 3 mm.

Priključak za otpadnu vodu

- Potrebne radne korake preuzeti iz upute za montažu, po potrebi montirati sifon sa odvodnim cijevnim nastavkom.
- Crijevo za otpadnu vodu priključiti pomoću priloženih dijelova na odvodni cijevni nastavak sifona. Obratite pozornost na to da odvodno crijevo ne bude slomljeno, zgnječeno ili zapleteno i da zapušač u odvodu ne sprečava otjecanje otpadne vode!

Priključak za svježju vodu

- Priključak za svježju vodu priključiti sukladno uputi za montažu pomoću priloženih dijelova na pipac za vodu. Obratite pozornost da priključak za svježju vodu ne bude slomljen, prignječen ili zapleten.
- Pri zamjeni aparata mora se uvijek koristiti novo dovodno crijevo za vodu.

Tlak vode:

najmanje 0,05 MPa (0,5 bara), maksimalno 1 MPa (10 bara). Kod većeg tlaka vode: Postaviti na ulazu ventil za sniženje tlaka.



Dovodna količina:

minimalno 10 litara/minut

Temperatura vode:

prednost ima hladna voda; kod tople vode maks. temp. 60 °C.

Električni priključak





- Aparat priključiti samo na izmjenični napon u području od 220 V do 240 V i 50 Hz ili 60 Hz preko propisno instalirane utičnice sa zaštitnim vodom. Potrebnu zaštitu vidjeti na pločici s oznakom tipa .
- Utičnica mora biti blizu aparata i također nakon ugradnje slobodno pristupačna.
- Izmjene na priključku smiju provoditi samo stručnjaci.
- Produžetak kabela za priključenje na mrežu smije se nabaviti samo preko službe održavanja.
- Kod uporabe zaštitne strujne sklopke smije se koristiti samo tip s oznakom . Samo ovo jamči ispunjenje propisa koji sada vrijede.
- Aparat je opremljen sustavom za zaštitu od vode. Obratite pozornost da aparat funkcionira **samo** s priključenom opskrbom električnom strujom.

Demontaža

Pridržavajte se i ovdje redoslijeda radnih koraka.

- Aparat odvojiti od električne mreže.
- Zavrnuti dovod vode.
- Odvojiti priključak za otpadnu vodu te priključak za svježu vodu.
- Odvrnuti vijke za učvršćenje ispod radne ploče.
- Demontirati donji zaklopac ako ga ima.
- Izvući aparat i pri tom vući crijevo pažljivo za njim.

Transport

- Stroj za pranje posudja isprazniti te osigurati neučvršćene dijelove. Stroj treba biti ispražnjen sljedećim koracima:
 - Otvoriti slavinu za vodu.
 - Zatvorite vrata stroja.
 - Uključiti sklopku za UKLJUČIVANJE/ISKLUČIVANJE . Pale se pokazivači zadnjeg odabranog programa.
 - Izabrati program sa najvišom temperaturom. Na brojevnom pokazivaču  pojavljuje se predviđeno trajanje programa.
 - Pritisnuti tipku START . Tijek programa se pokreće.
 - Nakon oko 4 minute pritiskati tipku START  dokle brojčano pokazivanje ne pokaže **0:0** l. Nakon oko 1 min. pojavit će se na brojčanom pokazivanju **0:00**.
 - Aparat isključiti  te zatvoriti pipac za vodu.
- Aparat transportovati samo u uspravnom položaju. (Da preostala voda ne bi dospjela u upravljanje strojem te dovela do pogrešnog tijeka programa).

Zaštita od smrzavice

Ako aparat stoji u prostoru u kojem postoji opasnost od smrzavice (npr. kuća za odmor), tada se aparat mora potpuno isprazniti (vidjeti "Prijevoz").

- Zatvoriti pipac za vodu, odvojiti dovodno crijevo i pustiti da isteče.

Zbrinjavanje

Kako ambalaža novih aparata tako i stari aparati sadrže vrijedne sirovine i materijale koje se može ponovno iskoristiti.

Molimo vas da pojedine dijelove zbrinete na otpad odvojene po vrstama.

O aktualnim načinima zbrinjavanja na otpad informirajte se kod vašeg stručnog prodavača ili u vašoj općinskoj odn. gradskoj upravi.

Ambalaža

Svi plastični dijelovi aparata obilježeni su standardnim internacionalnim kraticama (npr. >PS< polistirol).

Na taj je način kod zbrinjavanja aparata na otpad omogućeno odvajanje plastičnog otpada po vrstama.

Pridržavajte se sigurnosnih naputaka pod "Pri dopremi".

Stari aparati

Pridržavajte se sigurnosnih naputaka pod "Pri zbrinjavanju na otpad".



■ Ovaj aparat je obilježen sukladno europskoj smjernici 2002/96/EC o starim električnim i elektronskim aparatima (waste electrical and electronic equipment – WEEE). Smjernica zadaje okvir za povraćaj i ponovno iskorištenje starih aparata koji vrijedi diljem EU.

Osigurač za djecu *

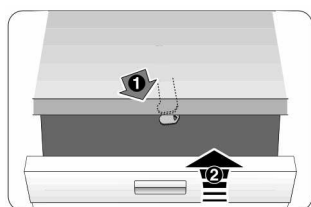

40

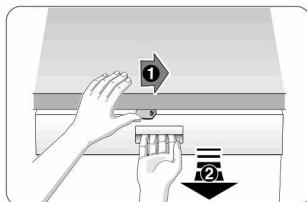

41

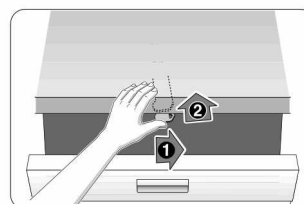

42

- 40 Uključite osigurač za djecu
- 41 Otvorite vrata sa uključenim osiguračem za djecu
- 42 Isključite osigurač za djecu

Vrata aparata uvijek posve zatvorite kada napuštate aparat, jer samo tako možete svoju djecu zaštititi od moguće pogibelji.

Glava za prskanje limova za pečenje *

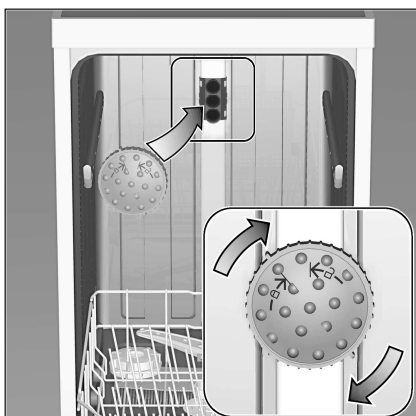

Velike limove ili rešetke, kao i tanjure promjera većeg od 30cm (gurmanski i servirni tanjuri, tanjuri za tjesteninu i sl.) možete čistiti pomoću glava za prskanje limova za pečenje.

U tu svrhu izvadite gornju košaru te umetnite glavu za prskanje na način kako je prikazano na crtežu.

Da bi mlaz iz prskalice mogao dosegnuti sve dijelove, poredajte limove kako je prikazano na slici (maks. 4 lima za pečenje i 2 rešetke).

Perilica uvijek treba raditi sa gornjom košarom ili glavom za prskanje limova za pečenje!

* kod nekih modela

Jamstvo za AQUA-STOP

(otpada kod aparata bez Aqua-Stop)

Dodatno na jamstvene obveze prodavača na osnovi ugovora o kupnji i dodatno na naše jamstvo za aparat preuzimamo odštetu pod sljedećim uvjetima:

1. Ukoliko bi uslijed pogreške na našem Aqua-Stop-sustavu došlo do štete koju je prouzročila voda nadoknadujemo štetu privatnih korisnika. Da bi se jamčila zaštita od vode, aparat **mora** biti priključen na električnu mrežu.
2. Ova jamstvena obveza vrijedi za trajanja aparata.
3. Preduvjet za pravo na jamstvo je da je aparat sa Aqua-Stop stručno postavljen i priključen sukladno našoj uputi. "Ovo obuhvaća također i stručno montiran Aqua-Stop-produžetak (originalni pribor)". Naše jamstvo se ne odnosi na neispravne dovode ili armature do Aqua-Stop-priključka na pipcu za vodu.
4. Aparat sa Aqua-Stop načelno ne morate nadgledati tijekom rada odn. osigurati nakon toga zatvaranjem pipca za vodu. Ali u slučaju duljeg izbivanja iz stana, npr. tijekom višetjednog dopusta, valja zatvoriti pipac za vodu.

Robert Bosch Hausgeräte GmbH
Carl-Wery-Straße 34
81739 München

Želite li nas direktno kontaktirati, obratite nam se na brojeve telefona/telefaksa koje ćete naći u priloženom popisu korisničkih službi.

Bosch Info-Team:
DE Tel. 0180 / 5 30 40 50 (EUR 0,14/Min. DTAG)
AT Tel. 0660 / 59 95

Internet:
<http://www.bosch-hausgeraete.de>

9000 405 153 hr (8811)
640MA