

Astianpesukone



BOSCH

9000 405 146 (8811)

fi Käyttöohje

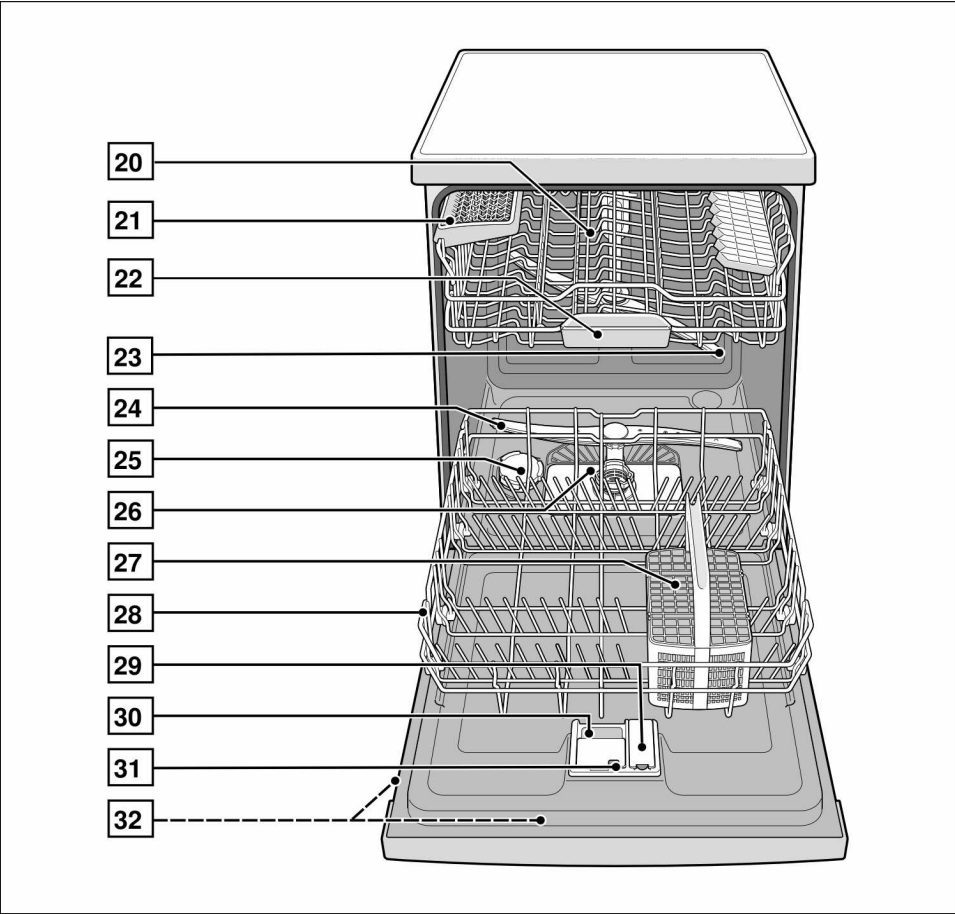
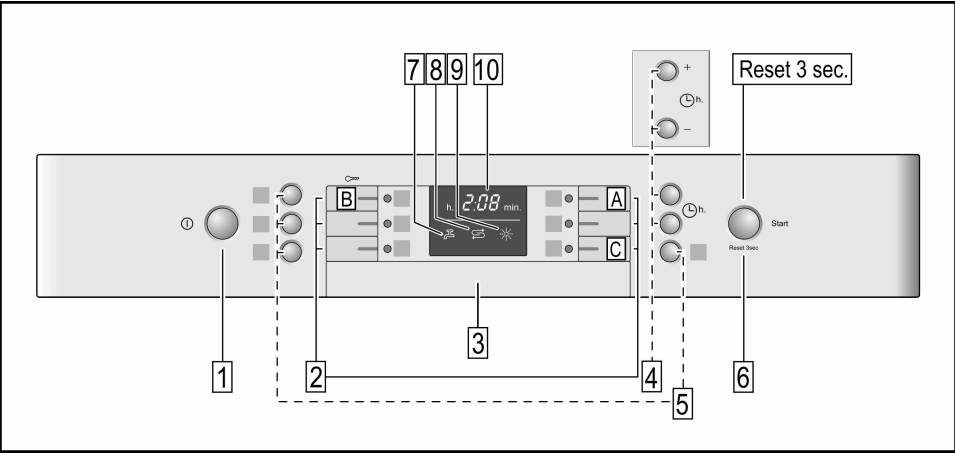

fi Sisältö

Turvallisuusohjeita	4	Puolitäyttö	15
Toimituksen yhteydessä	4	Hygienia	15
Asennuksen yhteydessä	4	Tehoalue	15
Päivittäisessä käytössä	4	Extrakuivaus	15
Kun perheessä on lapsia	4	Astioiden pesu	15
Lapsilukko (luukun lukitus)	4	Ohjelmatediot	15
Lapsilukko (valitsimien lukitus)	4	AquaSensor	15
Vauriotapauksessa	5	Koneen kytkeminen toimintaan	15
Käytöstä poistetun laitteen kierrätys	5	Jäljellä olevan pesuajan näyttö	15
Tutustuminen laitteeseen ..	5	Ajastin	16
Ohjaustaulu	5	Pesuohjelman päätyminen ..	16
Laite sisältä	5	Koneen kytkeminen toiminnasta	16
Vedenpehmennin	6	Pesuohjelman keskeyttäminen	16
Säätö	6	Pesuohjelman lopettaminen aikaisemmin (Reset)	16
Erikoissuola	7	Pesuohjelman vaihtaminen ..	17
Erikoissuolan käyttö	7	Intensiivikuivaus	17
Suolan täyttötarpeen osoittimen/vedenpehmentimen kytkeminen pois päältä	7	Huolto ja hoito	17
HuuhTELUKIRKASTE	8	Koneen yleiskunto	17
HuuhTELUKIRKASTEEN annostusmäärän säätö	8	Siivilät	18
HuuhTELUKIRKASTEEN täyttötarpeen osoittimen kytkeminen pois päältä	8	Suihkuvarret	18
Astiat	9	Poistovesipumppu	19
Konepesuun eivät sovellu	9	Vianetsintä	19
Lasi- ja astiavauriot	9	... käynnistysvaiheessa	20
Astioiden asettaminen koneeseen	9	... astianpesukoneessa	20
Astioiden ottaminen koneesta ..	9	... asetusvaiheessa	20
Kupit ja lasit	9	... pesun aikana	21
Kattilat	10	... astioissa	21
Ruokailuvälinekori	10	Huoltopalvelu	22
Kääntyvä lautasteline	10	Asennus	23
Pikkutavaroiden teline	10	Turvallisuusohjeita	23
Veitsiteline	11	Koneen toimitus	23
Astiakorin korkeuden säätäminen	11	Sijoitus	23
Astianpesuaine	12	Poistovesiliitettä	24
Annostele astianpesuaine	13	Tulovesiliitettä	24
Pesuohjelmatalukko	14	Sähköliitettä	24
Pesuohjelman valinta	14	Koneen irrotus	24
Vertailukoestuksia koskevia huomautuksia	14	Koneen kuljetus	25
Lisätoiminnot	15	Suojaus pakkasvaurioilta	25
Pikaohjelma (VarioSpeed)	15	Kierrätysohjeita	25
		Pakkausmateriaali	25
		Käytöstä poistetut laitteet	25

Turvallisuusohjeita

Toimituksen yhteydessä

- Tarkista heti, onko pakkaus tai astianpesukone vaurioitunut kuljetuksen aikana. Älä ota vioittunutta konetta käyttöön. Mikäli epäilet koneen vaurioituneen, ota yhteyttä koneen toimittajaan.
- Hävitä pakkausmateriaali asianmukaisesti.
- Älä anna pakkausta ja sen osia lasten leikkeihin. Kartonki ja muovi saattavat aiheuttaa väärinkäytettynä tukehtumisvaaran.

Asennuksen yhteydessä

Katso kappaleesta »Asennus«, miten laitteen asennus ja liitäntä tehdään asianmukaisesti.

Päivittäisessä käytössä

- Käytä astianpesukonetta vain kotitalouksiin tarkoitettujen astioiden pesemiseen.
- Älä istu tai nouse avatun luukun päälle, kone saattaa keikahtaa. Kone saattaa keikahtaa.
- Varo täyttämästä koreihin liikaa astioita koneen ollessa vapaasti sijoitettava, ts. ei keittiön työtason alla. Kone voi kaatua.
- Älä kaada liuottimia pesutilaan. Räjähdyksivaara.
- Jos luukku on avattava pesuohjelman ollessa käynnissä, tee se varoen. Koneesta saattaa roiskua ulos kuumaa vettä.
- Aukaise astianpesukone vain täytön ja tyhjennyksen ajaksi. Näin vältetään loukkaantumisilta esim. kompastumisen johdosta.
- Noudata astianpesuaineen ja huuhtelukirkasteen pakkauksessa annettuja turvallisuus- ja käyttöohjeita.



Varoitus

Asettele veitset ja muut teräväkärkiset välineet ruokailuvälinekoriin kärjet alaspäin tai veitsitelineeseen * vaakasuoraan.

* mallin mukaan

Kun perheessä on lapsia

- Kytke lapsilukko päälle, mikäli koneessa on sellainen. Lapsilukon tarkempi kuvaus on käyttöohjeen lopussa kannen käänteessä.
- Älä anna lasten käyttää astianpesukonetta tai leikkiä koneella.
- Pidä astianpesuaineet ja huuhtelukirkaste pois lasten ulottuvilta. Ne saattavat aiheuttaa syöpymisohjeita suussa, nielussa ja silmissä tai tukehtumisvaaran.
- Älä päästä pieniä lapsia avatun astianpesukoneen lähelle. Koneessa olevaa vettä ei saa juoda, siinä voi olla vielä huuhtelukirkaste- tai pesuainejäämiä. Varo, että lapset eivät pane sormiaan pesutablettirasiaan [22]. Pienet sormet voivat jäädä puristuksiin rakojen väliin.
- Kun kone on asennettu kaapin päälle, varo että lapset eivät jää puristuksiin koneenluukun ja alapuolella olevan kaapin oven väliin avattaessa ja suljettaessa luukku.

Lapsilukko (luukun lukitus)

Lapsilukon kuvaus on käyttöohjeen lopussa kannen käänteessä.

Lapsilukko (valitsimien lukitus)

Lapsilukon avulla voit estää ohjelman lopettamisen vahingossa liian aikaisin (esim. lasten käyttäessä konetta väärin).

Valitsimien lukitus:

- Käynnistä haluamasi ohjelma.
- Paina valitsinta **[B]** noin 4 sekunnin ajan, kunnes **[L]** tulee näkyviin numeronäyttöön.

Jos painat jotain valitsinta pesuohjelman aikana, **[L]** tulee näkyviin numeronäyttöön. Pesuohjelman keskeytys (Reset) ei ole mahdollista.

Valitsimien vapautus:

- Paina valitsinta **[B]** noin 4 sekunnin ajan, kunnes **[L]** poistuu näytöstä.

Kun ohjelma on päättynyt (**[P:00]** numeronäytössä) valitsimet vapautuvat lukituksesta. Sähkökatkon aikana valitsimet pysyvät lukittuina. Aina kun uusi pesuohjelma käynnistetään, on valitsinten lukitustoiminto kytkettävä päälle.

Vauriotapauksessa

- Korjaukset saa suorittaa ainoastaan asianomaiset valtuudet omaava huoltoliike. Sitä ennen kone on kytkettävä irti sähköverkosta. Irrota pistotulppa pistorasiasta tai irrota sulake tai kytke sitä vastaava automaattisulake pois päältä. Sulje vesihana.

Käytöstä poistetun laitteen kierrätys

- Tee käytöstä poistettu laite heti käyttökelvottomaksi tapaturmien välttämiseksi myöhemmässä vaiheessa.
- Toimita laite asianmukaiseen jätehuoltopisteeseen.



Varoitus

Lapset voivat leikkiessään jäädä vahingossa astianpesukoneeseen (tukehtumisen vaara) tai joutua muihin vaaratilanteisiin.

Vaarojen välttämiseksi irrota verkkopistoke pistorasiasta, katkaise liitäntäjohto ja irrota se koneesta. Riko luukun lukko, jottei luukku mene enää kiinni.

Tutustuminen laitteeseen

Kuvat ohjaustaulusta ja koneen sisältä ovat käyttöohjeen alussa kannen käänteessä.

Tekstissä on viittauksia kuviin merkittyihin kohtiin.

Ohjaustaulu

- | | |
|----|--|
| 1 | Virtakytkin |
| 2 | Ohjelmavalitsimet ** |
| 3 | Luukun avaaja |
| 4 | Ajastin * |
| 5 | Lisätoiminnot ** |
| 6 | Käynnistyspainike |
| 7 | »Vedenoton tarkistuksen« osoitin |
| 8 | Suolan täyttötarpeen osoitin |
| 9 | Huuhdelukirkasteen täyttötarpeen osoitin |
| 10 | Numeronäyttö |

* mallin mukaan

** Lukumäärä mallin mukaan

Laite sisältä

- | | |
|----|---------------------------------|
| 20 | Yläkori |
| 21 | Veitsiteline * |
| 22 | Pesutablettirasia |
| 23 | Yläsuihkuvarsi |
| 24 | Alasuihkuvarsi |
| 25 | Suolan täyttösäiliö |
| 26 | Siivilät |
| 27 | Ruokailuvälinekori |
| 28 | Alakori |
| 29 | Huuhdelukirkasteen täyttösäiliö |
| 30 | Pesuainelokero |
| 31 | Pesuainekotelon lukitsin |
| 32 | Tyypikilpi |

* mallin mukaan

Vedenpehmentin

Jotta astianpesukoneesi pesutulos on mahdollisimman hyvä, on koneessa käytettävän veden oltava »pehmeää«, ts. se saa sisältää vain vähän kalkkia. Muussa tapauksessa astioihin ja koneen sisäosiin jää valkeita kalkkijäämiä.

Jos vesijohtoveden kovuusaste on yli 7° dH (= kuin säätöarvo *H:01*), vesi tulee pehmentää.

Veden pehmentäminen tapahtuu vedenpehmentimeen lisättävän erikoissuolan (elvytysuolan) avulla.

Käytettävän vesijohtoveden kovuusaste vaikuttaa vedenpehmentimen säätöön ja tarvittavaan suolamäärään (katso taulukko).

Säätö

Erikoissuolan annostusmäärä voidaan säätää välille *H:00 – H:07*.

Kun säätöarvoksi valitaan *H:00*, suolaa ei tarvitse annostella.

- Vesijohtoveden kovuuden saat selville kysymällä paikalliselta vesilaitokselta tai huoltopalvelusta.
- Katso säätöarvo vedenkovuustaulukosta.
- Sulje koneen luukku.
- Kytke kone päälle virtakytkimestä 1.
- Pidä ohjelmavalitsin A painettuna ja paina niin kauan käynnistyspainiketta 6, kunnes numeronäyttöön tulee *H:0...*
- Päästä molemmat painikkeet irti. Valitsimen A merkkivalo alkaa vilkkua ja numeronäyttöön syttyy tehdasasetus *H:04*.

Asetuksen muuttaminen:

- Paina ohjelmavalitsinta C. Säätöarvo kasvaa asteen verran valitsimen jokaisesta painalluksesta; korkein säätöarvo on *H:07*, jonka jälkeen näyttöön palautuu taas *H:00* (pois päältä).
- Paina käynnistyspainiketta 6. Asetus tallentuu koneen muistiin.

Vedenkovuustaulukko

Veden kovuusaste °dh	Kovuus-alue	mmol/l	Asetus koneessa
0 - 6	pehmeä	0-1,1	<i>H:00</i>
7 - 8	pehmeä	1,2-1,4	<i>H:01</i>
9 - 10	normaalisti	1,5-1,8	<i>H:02</i>
11 - 12	normaalisti	1,9-2,1	<i>H:03</i>
13 - 16	normaalisti	2,2-2,9	<i>H:04</i>
17 - 21	kova	3,0-3,7	<i>H:05</i>
22 - 30	kova	3,8-5,4	<i>H:06</i>
31 - 50	kova	5,5-8,9	<i>H:07</i>

Erikoissuola

Erikoissuolan käyttö

Lisää suolaa aina ennen koneen käynnistämistä. Näin mahdollisesti koneen pohjalle valunut suolaliuos huuhtoutuu heti pesuveden mukana pois koneesta ja välttään korroosiolta.

- Avaa suolan täyttösäiliön korkki [25].
- Täytä säiliö vedellä (tarpeen vain ennen ensimmäistä käyttökertaa).
- Annostele sitten astianpesukoneeseen sopiva erikoissuola (**ei ruokasuolaa tai tabletteja**).
Vesi alkaa tällöin virrata täyttösäiliöstä koneeseen.

Heti kun suolan täyttötarpeen osoitin [8] syttyy ohjaustaulussa, lisää erikoissuolaa.

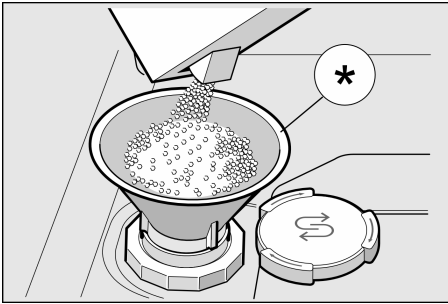

* mallin mukaan

Suolaa sisältävien astianpesuaineiden käyttö

Kun käytät yhdistelmäpesuaineita, joissa suola on jo mukana, ei yleensä tarvita erikoissuolaa, jos vedenkovuus on 21° dH (37° fH, 26° Clarke, 3,7 mmol/l).

Kun vedenkovuus on yli 21° dH, erikoissuolaa on käytettävä.

Suolan täyttötarpeen osoittimen/vedenpehmentimen kytkeminen pois päältä

Jos suolan täyttötarpeen osoitin [8] häiritsee sinua (esim. kun käytät yhdistelmäpesuaineita, jotka sisältävät jo suolaa), voit kytkeä sen pois toiminnasta.

- Toimi kuten kohdassa »Vedenpehmentimen säätö« neuvotaan ja aseta arvoksi H:00. Vedenpehennin ja suolan täyttötarpeen osoitin on nyt kytketty pois toiminnasta.



Varoituksia

- Älä koskaan täytä astianpesuainetta säiliöön. Vedenpehennin vioittuu.
- Lisää suolaa aina ennen astianpesukoneen käynnistämistä korroosiovaurioiden välttämiseksi.

Huuhtelukirkaste

Heti kun huuhtelukirkasteen täyttötarpeen osoitin **9** syttyy ohjaustaulussa, lisää huuhtelukirkastetta.

Huuhtelukirkaste parantaa pesu- ja huuhtelutulosta, laseista tulee kirkkaita ja astioista tahrattomia.

Käytä vain kotitalouskäyttöön valmistetuille astianpesukoneille tarkoitettua huuhtelukirkastetta.

Voit käyttää yhdistelmäpesuaineita, jotka sisältävät huuhtelukirkasteaineita, jos vedenkovuus on enintään 21 °dH (37 °Fh, 26 °Clarke, 3,7 mmol/l). Kun vedenkovuus on yli 21 °dH, huuhtelukirkastetta on käytettävä.

- Avaa huuhtelukirkastesäiliö **29** painamalla kannen kiinnintä ja nosta samalla kansi ylös.

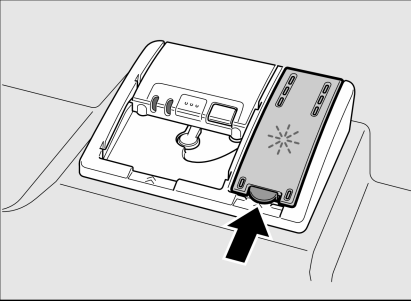

- Annostele huuhtelukirkastetta varovasti täyttöaukon max. merkkiin asti.

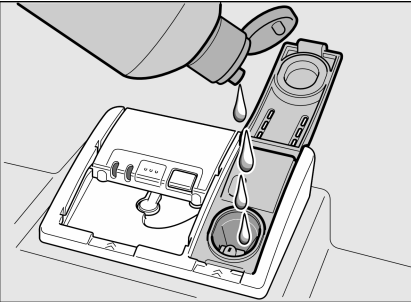

- Sulje kansi, niin että se napsahtaa kuuluvasti kiinni.
- Pyyhi tarvittaessa ylläikäynyt huuhtelukirkaste pois liinalla, jotta välttyä liialliselta vaahdonmuodostumiselta seuraavalla pesukerralla.

Huuhtelukirkasteen annostusmäärän säätö

Huuhtelukirkasteen annostusmäärä voidaan säätää välille $r:00 - r:05$.

Tehdasasetuksena on $r:05$.

Muuta asetusta vain, jos astioihin jää juovia (valitse pienempi asento) tai pisarajälkiä (valitse suurempi asento).

- Sulje koneen luukku.
- Kytke kone päälle virtakytkimestä **1**.
- Pidä ohjelmavalitsin **A** painettuna ja paina niin kauan käynnistyspainiketta **6**, kunnes numeronäyttöön tulee $H:0...$
- Päästä molemmat painikkeet irti. Valitsimen **A** merkkivalo alkaa vilkkua ja numeronäyttöön syttyä tehdasasetus $H:04$.
- Paina ohjelmavalitsinta **A** niin monta kertaa, kunnes numeronäyttöön **10** syttyä tehdasasetus $r:05$.

Asetuksen muuttaminen:

- Paina ohjelmavalitsinta **C**. Säätöarvo kasvaa asteen verran valitsimen jokaisesta painalluksesta; korkein säätöarvo on $r:05$, jonka jälkeen näyttöön palautuu taas $r:00$ (pois päältä).
- Paina käynnistyspainiketta **6**. Säätöarvo tallentuu koneen muistiin.

Huuhtelukirkasteen täyttötarpeen osoittimen kytkeminen pois päältä

Jos huuhtelukirkasteen täyttötarpeen osoitin **9** häiritsee sinua (esim. kun käytät yhdistelmäpesuaineita, jotka sisältävät jo huuhtelukirkasteaineita), voit kytkeä sen pois toiminnasta.

- Toimi kuten kohdassa »Huuhtelukirkasteen annostusmäärän säätö« neuvotaan ja aseta arvoksi $r:00$.

Huuhtelukirkasteen täyttötarpeen osoitin **9** on nyt pois toiminnasta.

Astiat

Konepesuun eivät sovellu

- Ruokailuvälineet ja astiat, jotka ovat puuta.
- Arat korikoristelasit, taidelasi ja antiikkiastiat. Niiden koristeet eivät kestä konepesua.
- Astiat, joissa on kuumuutta kestävämmiä muoviosia.
- Kupari- ja tina astiat.
- Astiat, joissa on tuhkaa, vahaa, konerasvaa tai maalia.

Astioissa olevat lasittamattomat kuvioinnit, alumiini- ja hopeaosat yleensä himmenevät pesussa tai niiden väri muuttuu. Myös jotkut lasilaadut (esim. kristalli) voivat muuttua sameiksi usean pesukerran jälkeen.

Lasi- ja astiavauriot

Syyt:

- Lasilaatu ja lasinvalmistusmenetelmä.
- Astianpesuaineen kemiallinen koostumus.
- Pesuohjelman vedenlämpötila.

Suositus:

- Käytä vain laseja ja posliiniastioita, jotka ovat valmistajan mukaan konepesun kestäviä.
- Käytä astianpesuainetta, joka on tarkoitettu hellävaraiseen pesuun.
- Poista lasit ja ruokailuvälineet mahdollisimman pian astianpesukoneesta pesuohjelman päätyttyä.

Astioiden asettaminen koneeseen

- Poista astioista isommat ruoantähteet. Astioita ei tarvitse esihuuhdella juoksevan veden alla.
- Aseta astiat koneeseen niin, että
 - ne ovat tukevasti paikoillaan eivätkä pääse kaatumaan.
 - pullot tms. astiat ovat koneessa ylösalaisin.
 - astiat, joissa on kaarevia osia tai syvennyksiä, ovat astiakorissa vinossa, jotta vesi pääsee valumaan pois syvennyksistä.
 - ne eivät estä suihkuvarsien [23] ja [24] pyörimistä.

Älä pese koneessa erittäin pieniä astioita, sillä ne saattavat pudota helposti koreista.

Astioiden ottaminen koneesta

Poista astiat ensin alakorista, niin välttyä vesipisaroiden valumiselta yläkorista alakorissa olevien astioiden päälle.

Kupit ja lasit

Yläkori [20]



* mallin mukaan

Kattilat

Alakori 28

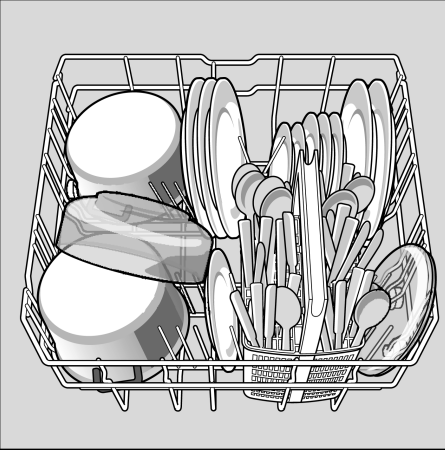

Ruokailuvälinekori

Asettele ruokailuvälineet koriin aina lajittelematta kärjet alaspäin.

Aseta pitkät ja terävät veitset sekä välineet veitsitelineeseen, jolloin ne pysyvät turvallisesti paikoillaan ja välttyvät loukkaantumisilta.

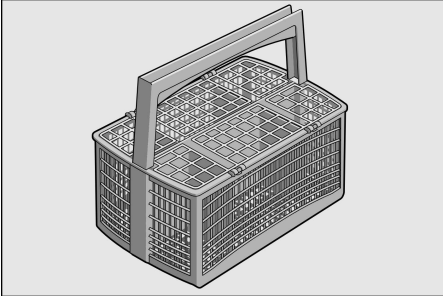

Kääntyvä lautasteline *

* mallin mukaan

Lautasteline voidaan kääntää toiseen asentoon, jolloin kattiloille, kulhoille ja lasseille on enemmän tilaa.

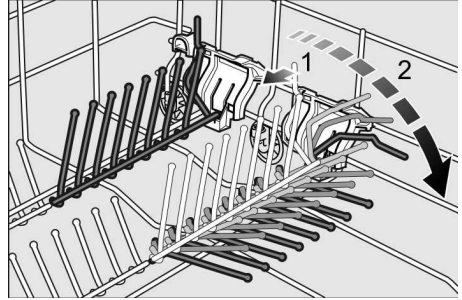

Pikkutavaroiden teline *

* mallin mukaan

Pidike pitää kevyet muovitavarat kuten esim. mukit, korkit tms. tukevasti paikoillaan.

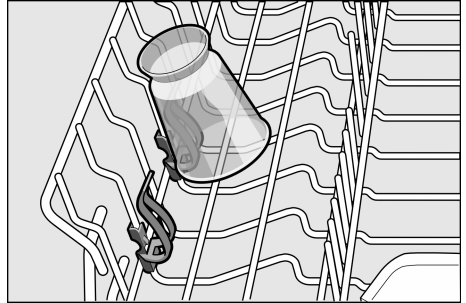

Veitsiteline *

* mallin mukaan

Aseta veitset ja muut välineet telineeseen vaakasuoraan.

Voit poistaa veitsitelineen koneesta, kun peset suurempia astioita. Varmista, että veitsitelineen asento on oikein, kun asetat sen takaisin koneeseen.

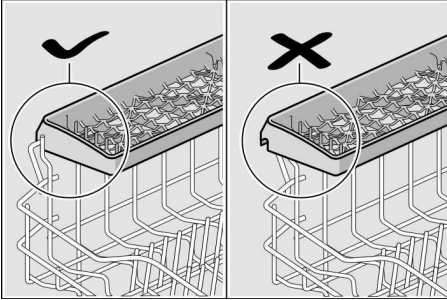

Astiakorin korkeuden säätäminen *

* mallin mukaan

Yläkorin korkeuden voi säätää, kun ylä- tai alakorissa tarvitaan enemmän tilaa isoille astioille.

Koneen korkeus 81,5 cm

	Yläkori	Alakori
Asento 1 max. Ø	22 cm	30 cm
Asento 2 max. Ø	24,5 cm	27,5 cm
Asento 3 max. Ø	27 cm	25 cm

Koneen korkeus 86,5 cm

	Yläkori	Alakori
Asento 1 max. Ø	24 cm	33 cm
Asento 2 max. Ø	26,5 cm	30,5 cm
Asento 3 max. Ø	29 cm	28 cm

Valitse toinen seuraavista toimintavaihtoehdoista astianpesukoneesi yläkorin mallin mukaan:

Yläkori, jonka sivuissa on vivut (RackMatic)

- Vedä yläkori ulos koneesta.
- **Laske** koria alemmaksi painamalla korin vasemmassa ja oikeassa ulkolaidassa olevat vivut sisäänpäin toinen toisensa jälkeen. Pidä samalla toisella kädellä kiinni korin yläreunasta, jottei kori pääse putoamaan.

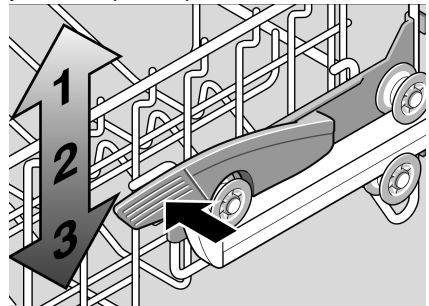

- **Nosta** koria ylemmäksi tarttumalla korin yläreunaan sivuista ja vedä kori ylöspäin.
- Ennen kuin asetat korin takaisin paikalleen, varmista, että kori on kummaltakin puolelta yhtä korkealla. Muuten koneen luukku ei mene kiinni eikä ylempään suihkuvarteen tule vettä.

Yläkori, jossa on pyöräparit ylhäällä ja alhaalla.

- Vedä yläkori ulos.
- Poista yläkori ja aseta se takaisin paikoilleen yläpyörien (asento 3) varaan tai alapyörien (asento 1) varaan.

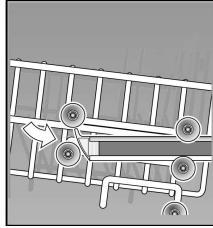
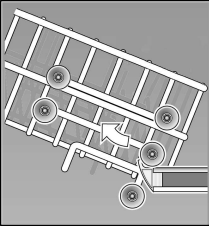

Astianpesuaine

Voit käyttää astianpesukoneille tarkoitettuja pesutabletteja sekä jauhemaisia tai nestemäisiä astianpesuaineita, mutta älä käytä koskaan käsinpesuun tarkoitettuja astianpesuaineita. Astianpesutabletit sisältävät pesuaineen lisäksi usein myös huuhtelukirkasteen ja suolan (3in1) ja yhdistelmän mukaan (4in1, 5in1 jne.) vielä muita aineita kuten esim. lasin tai teräksen suojaamiseen tarkoitettuja aineita. Jos ne sisältävät huuhtelukirkasteen ja suolan, ei yleensä määrättyyn vedenkovuuteen asti tarvitse annostella ylimääräistä huuhtelukirkastetta eikä suolaa. Kun vedenkovuus on korkeampi ja käytät perinteisiä pesuaineita (jauhemaisia tai nestemäisiä astianpesuaineita tai -pesutabletteja, jotka eivät sisällä huuhtelukirkastetta eikä suolaa), annostele koneeseen huuhtelukirkaste ja suola. Kone annostelee automaattisesti oikeat määrät esiasetetujen vedenkovuuden ja huuhtelukirkastemäärän säätöarvojen mukaan.

Heti kun käytät yhdistelmäpesuaineita, pesuohjelma mukautuu pesuainetuotteisiin automaattisesti, jotta päästään parhaimpaan mahdolliseen pesu- ja kuivaustulokseen.

Ohje

Astianpesuaineen käyttöohjeiden tai pakkaukseen merkittyjen ohjeiden noudattaminen vaikuttaa ratkaisevasti astianpesuaineen tehokkuuteen.

Lisätietoja saat astianpesuainevalmistajien neuvontapisteistä.

Pesuainekotelo ja annostusapu

Pesuainekotelossa 30 olevien annostusmerkkien ansiosta on helppo annostella oikea määrä jauhemaista tai nestemäistä astianpesuainetta:

alaviiva:	15 ml
keskiviiva:	25 ml
täynnä:	50 ml

Annostele astianpesuaine

- Annostele astianpesuaine koteloon **[30]** (asetä tabletti koteloon poikittain, ei pystyy).
Annostelumäärä: katso valmistajan ohjeet astianpesuaineen pakkauksesta.
- Sulje pesuainekotelo työntämällä sen kansi ylös, niin että lukko napsahtaa kiinni.

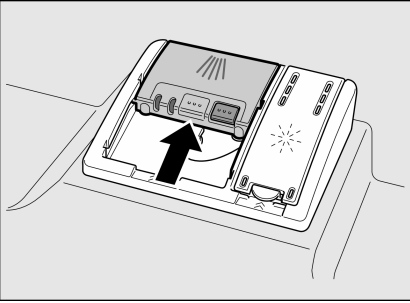

Pesuainekotelo avautuu automaattisesti oikeaan aikaan pesuohjelmasta riippuen. Jauhemainen tai nestemäinen pesuaine huuhtoutuu koneeseen ja liikenee tasaisesti veteen, tabletti putoaa sille tarkoitettuun rasiaan ja liikenee sieltä veteen.

Ohje

Kun astiat ovat vain vähän likaisia, annostele pesuainetta hieman tavallista vähemmän.



Varoituksia





- **Varo** asettamasta mitään pesutablettirasiaan **[22]**; tabletti ei tällöin liukene tasaisesti pesuveteen.
- Kun lisääst astioita koneeseen ohjelman käynnistymisen jälkeen, **älä** käytä tablettirasiaa **[22]** yläkorin kahvana. Tabletti saattaa olla jo rasiassa ja joudut kosketuksiin osittain liuenneen tabletin kanssa.

Huomautuksia

- Pääset optimaaliseen pesu- ja kuivaustulokseen käyttämällä perinteistä astianpesuainetta ja sen lisänä suolaa ja huuhtelukirkastetta.
- Pikaohjelmissa on mahdollista, että pesutabletit liukenevat veteen eri lailla. Tällöin ei päästä aina täydelliseen pesutulokseen ja koneeseen voi jäädä veteen liukenemattomia pesuainejäämiä. Jauhemaiset pesuaineet sopivat paremmin tällaisille pesuohjelmille.
- Jos peset »tehopesu« ohjelmalla (vain joissakin malleissa), yksi pesutabletti riittää. Jos käytät jauhemaista astianpesuainetta, voit annostella vähän pesuainetta myös koneen luukulle.
- Vaikka huuhtelukirkasteen tai/ja suolan täyttötarpeen osoitin syttyy(syttyvät), pesuohjelma jatkuu moitteettomasti käytettäessä yhdistelmäpesuaineita (kun käytät näitä aineita, muista huuhtelukirkasteen lisäys vedenkovuuden ollessa yli 21 °dH – katso kappale »Huuhtelukirkaste«).
- Kun haluat vaihtaa yhdistelmäpesuaineesta perinteiseen pesuaineeseen, muista säätää vedenpehmentimeen ja huuhtelukirkasteen annostusmääräksi taas oikea säätöarvo.
- Kun käytät astianpesuaineita, joissa on veteen liukeneva suojakalvo: Tartu kalvoon vain kuivin käsin ja aseta pesuaine vain täysin kuivaan pesuainekoteloon, muutoin pesuaine saattaa jäädä kiinni koteloon.

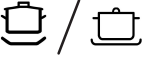
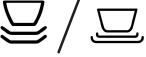
Pesuohjelmataulukko

Taulukossa on annettu kaikki mahdolliset pesuohjelmat. Katso astianpesukoneesi ohjelmat koneen ohjaustaulusta.

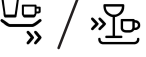
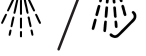
Ohjelma	Astialaji ja likaisuus	Ohjelmavaiheet	Mahdolliset lisätoiminnot
Intensiivi 70° 	Kattilat, astiat ja ruokailuvälineet Hyvin likaiset	Esihuuhtelu Pesu 70° Välihuuhdeltu Huuhtelu 70° Kuivaus	kaikki
Normaali 65° 	Astiat ja ruokailuvälineet Normaalisti likaiset	Esihuuhtelu Pesu 65° Välihuuhdeltu Huuhtelu 65° Kuivaus	kaikki
Auto 45°–65° 	Astiat ja ruokailuvälineet Normaalisti likaiset	Sensoritekniikka optimoi ohjelmankulun astioiden likaisuuden mukaan.	kaikki
Eko 50°  / eco	Astiat ja ruokailuvälineet Normaalisti likaiset	Esihuuhtelu Pesu 50° Välihuuhdeltu Huuhtelu 65° Kuivaus	kaikki
Varovainen 40° 	Astiat ja ruokailuvälineet Vähän likaiset	Esihuuhtelu Pesu 40° Välihuuhdeltu Huuhtelu 55° Kuivaus	Tehoalue Pikaohjelma ½ Puolitäyttö Extrakuivaus
Pika 45° 	Astiat ja ruokailuvälineet Vähän likaiset	Pesu 45° Välihuuhdeltu Huuhtelu 55°	Extrakuivaus
Esihuuhtelu 	Vähän likaiset	Esihuuhtelu	ei mitään

Pesuohjelman valinta

Voit valita sopivan pesuohjelman astialajin ja likaisuusasteen mukaan.

Vertailukoestuksia koskevia huomautuksia

Lisälehtisessä »Vertailukoestuksia koskevia huomautuksia« on ilmoitettu, millaisissa olosuhteissa vertailukoestukset suoritettiin.

Lisätoiminnot

* mallin mukaan

Valittavissa lisätoimintojen valitsimilla.



Pikaohjelma (VarioSpeed) *

Toiminnolla >>Pikaohjelma<< voit lyhentää valitun ohjelman pesuaikaa noin 20%–50%. Valitun pesuajan muutos tulee näkyviin numeronäyttöön . Jotta pesutulos säilyy lyhennetyistä pesuajasta huolimatta optimaalisena, lisääntyy samalla veden- ja energiankulutus.



Puolitäyttö *

Kun pestäviä astioita (esim. laseja, kuppeja, lautasia) on vain vähän, voit käynnistää toiminnon »Puolitäyttö«. Samalla säästät vettä, energiaa ja aikaa. Annostele pesuainelokeroon hieman vähemmän pyykinpesuainetta kuin koko koneellista pestäessä.



Hygienia *

Pesuvaiheen aikana lämpötila nousee. Näin pesutuloksesta tulee hygieenisempi. Lisätoiminto on ihanteellinen esim. leikkuulautojen tai tuppululojen pesemiseen.



Tehoalue *

Sopii ihanteellisesti sekalaisten astioiden pesuun. Voit pestä samanaikaisesti likaisempia kattiloita ja pannuja alakorissa ja normaalisti likaantuneita astioita yläkorissa. Alakorissa suihkupaine on voimakkaampi ja pesulämpötila hieman korkeampi.



Extrakuivaus *

Korkeamman huuhtelulämpötilan ja pidemmän kuivausvaiheen ansiosta myös muoviosat kuivuvat hyvin. Energiankulutus on hieman korkeampi.

Astioiden pesu

Ohjelmatiedot

Pesuohjelmatiedot (kulutustiedot) löydät pikakäyttöohjeista. Ilmoitetut tiedot on mitattu normaali olosuhteissa ja vedenkovuuden säätöarvon ollessa $H:04$. Eri seikat kuten esim. veden lämpötila tai vedenpaine voivat vaikuttaa mitattuihin arvoihin.

AquaSensor *

* mallin mukaan

AquaSensor on optinen mittauslaite (valokenno), joka mittaa pesuveden sameutta.

AquaSensor aktivoituu ohjelmakohtaisesti. Kun Aquasensor on aktiivinen, kone voi käyttää samaa vettä myös seuraavassa pesuvaiheessa, jolloin veden kulutus pienenee noin 3–6 litraa. Jos vesi on likaista, se pumpataan ulos koneesta ja korvataan puhtaalla vedellä. Automaattiohjelmissa sovitetaan myös lämpötila ja pesuaika likaisuusasteen mukaan.

Koneen kytkeminen toimintaan

- Avaa vesihana täysin auki.
- Sulje koneen luukku.
- Kytke kone päälle virtakytkimestä . Viimeiseksi valitun pesuohjelman näyttö alkaa vilkkua. Kone valitsee tämän ohjelman, jollet paina mitään muuta ohjelmavalitsinta . Numeronäytössä vilkkuu arvioitu ohjelman kesto aika.
- Paina käynnistyspainiketta . Pesuohjelma käynnistyy.

Jäljellä olevan pesuajan näyttö

Kun valitset pesuohjelman, numeronäyttöön tulee näkyviin jäljellä oleva pesuaika.

Veden lämpötila, astiamäärä ja astioiden likaisuusaste vaikuttavat pesuohjelman kesto aikaan ja se saattaa vaihdella (valitun pesuohjelman mukaan).

Ajastin *

* mallin mukaan

Voit siirtää pesuohjelman alkamista kaikkiaan 24 tuntia säätämällä käynnistymisajan tunnin välein.

- Sulje koneen luukku.
- Kytke kone päälle virtakytkimestä .
- Paina painiketta +, kunnes numeronäyttöön tulee h:00 l.
- Paina painiketta + tai – niin monta kertaa, kunnes näytössä on haluamasi aika.
- Paina käynnistyspainiketta , ajastustoiminto on aktivoitu.
- Voit poistaa valitun käynnistymisajan painamalla painiketta + tai – niin monta kertaa, kunnes numeronäyttöön tulee näkyviin h:00.
Kun pesuohjelma ei ole vielä käynnistynyt, voit muuttaa vapaasti valitsemasi pesuohjelman.

Pesuohjelman päätyminen

Ohjelma on päättynyt, kun numeronäyttöön tulee näkyviin 0:00.

Koneen kytkeminen toiminnasta

Hetken kuluttua ohjelman päättymisestä:

- Kytke kone pois päältä virtakytkimestä .
- Sulje vesihana (ei tarvitse, jos koneessa on Aqua-Stop).
- Ota astiat pois koneesta, kun ne ovat jäähtyneet.



Varoitus

Kun otat astiat pois koneesta pesuohjelman päätyttyä, avaa luukku aivan auki. Älä jätä sitä raolleen, koska koneesta mahdollisesti ulostuleva vesihöyry saattaa vaurioittaa arkapintaisia työtasoja.

Pesuohjelman keskeyttäminen

- Kytke kone pois päältä virtakytkimestä .
- Merkkivalot sammuvat. Ohjelma jää koneen muistiin.
Kun kone on liitetty lämminvesiliitäntään tai kun se on jo ehtinyt lämmitellä vettä ja avasit koneen luukun, anna luukun olla raollaan pari minuuttia ennen kuin suljet sen.
Muussa tapauksessa luukku voi ponnahtaa auki ylipaineen vaikutuksesta tai vettä saattaa tulla ulos koneesta.
- Voit jatkaa ohjelmaa kytkemällä koneen taas päälle virtakytkimestä .

Pesuohjelman lopettaminen aikaisemmin (Reset)

- Paina käynnistyspainiketta noin 3 sekunnin ajan.
Numeronäyttöön tulee 0:00 l.
Pesuohjelma päättyy noin minuutin kuluttua.
Numeronäyttöön tulee 0:00.
- Kytke kone pois päältä virtakytkimestä .

Pesuohjelman vaihtaminen

Käynnistyspainikkeen [6] painamisen jälkeen ei pesuohjelmaa voi enää vaihtaa. Voit vaihtaa ohjelman vain toiminnon Pesuohjelman lopettaminen aikaisemmin (Reset) avulla.

Intensiivikuivaus

Kun valitset tämän toiminnon, huuhteluveden lämpötila korkeampi, jolloin kuivaustulos paranee entisestään. Pesuaika saattaa tällöin hieman pidentyä. (Varo pesemästä astioita, joissa on lämmölle arkoja osia!).

- Sulje koneen luukku.
- Kytke kone päälle virtakytkimestä [1].
- Pidä ohjelmavalitsin [A] painettuna ja paina niin kauan käynnistyspainiketta [6], kunnes numeronäyttöön [10] tulee näkyviin *H:D...*
- Päästä molemmat painikkeet irti. Valitsimen [A] merkkivalo alkaa vilkkua ja numeronäyttöön syttyy tehdasasetus *H:D4*.
- Paina ohjelmavalitsinta [A] niin monta kertaa, kunnes numeronäyttöön [10] syttyy tehdasasetus *d:D0*.

Asetuksen muuttaminen:

- Painamalla valitsinta [C] voit kytkeä intensiivikuivauksen päälle *d:D1* tai pois päältä *d:D0*.
- Paina käynnistyspainiketta [6]. Säätoarvo tallentuu koneen muistiin.

Huolto ja hoito

Vältyt koneesi toimintahäiriöiltä, kun muistat tarkastaa ja huoltaa sen säännöllisesti. Tarkkaile sen tähden konettasi aika ajoin hieman tarkemmin.

Koneen yleiskunto

- Tarkista, onko pesutilassa rasvatai kalkkisaostumia.

Jos havaitset tällaisia saostumia, niin:

- kaada pesuainekoteloon pesuainetta. Käynnistä kone ilman astioita pesuohjelmalla, jonka lämpötila on mahdollisimman korkea.

Käytä koneen puhdistamiseen vain astianpesukoneille soveltuvia pesuaineita.

- Pyyhi luukun tiiviste säännöllisesti puhtaaksi kostealla liinalla.

Älä puhdistu astianpesukonetta höyrypuhdistimella. Valmistaja ei vastaa mahdollisista höyrypuhdistimen käytöstä aiheutuvista vahingoista.

Pyyhi koneen etupinta ja ohjauspaneeli säännöllisesti puhtaaksi nihkeällä liinalla: kostuta liina vain vedellä, johon on lisätty käsinpesuun tarkoitettua astianpesuainetta. Varo käyttämästä karheapintaisia sieniä ja hankaavia puhdistusaineita, niistä saattaa jäädä pintaan naarmuja.

Teräspintaiset laitteet: Vältä sieniliinojen käyttöä tai pese ne ennen ensimmäistä käyttökertaa monta kertaa huolellisesti korroosion välttämiseksi.



Varoitus

Älä käytä koskaan muita klooripitoisia kotitalouteen tarkoitettuja pesuaineita! Varo, terveydelle vaarallisia!

Erikoissuola ja huuhtelukirkaste

- Tarkkaile täyttötarpeen osoittimia [8] ja [9]. Lisää tarvittaessa suolaa ja/tai huuhtelukirkastetta.

Siivilät

Siivilät [26] estävät pesuvedessä olevien karkeiden epäpuhtauksien pääsemisen pumppuun. Tällaiset epäpuhtaudet voivat tukkia siivilät.

Siiviläjärjestelmä koostuu karkeasiivilästä, litteästä hienosiivilästä ja mikrosiivilästä.

- Tarkista aina pesun jälkeen, onko siivilöihin jäänyt ruoantähteitä.
- Irrota siiviläsylinteri kuvassa osoitetulla tavalla ja poista siiviläjärjestelmä.

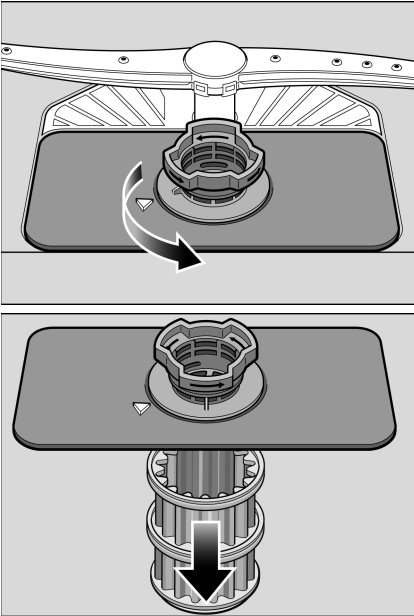

- Poista mahdolliset tähteet ja huuho siivilät juoksevan veden alla.
- Kiinnitä siiviläjärjestelmä paikalleen päinvastaisessa järjestyksessä ja varmista, että nuolimerkit ovat kiinnittämisen jälkeen vastakkain.

Suihkuvarret

Kalkki ja epäpuhtaudet voivat tukkia suihkuvarsien [23] ja [24] suuttimet ja saada laakerit juuttumaan kiinni.

- Tarkista, ovatko suihkuvarret menneet tukkoon.
- Irrota yläsuihkuvarsi [23].
- Vedä alasuihkuvarsi [24] pois yläkautta.

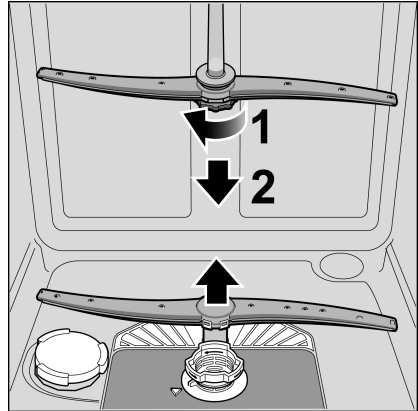

- Huuho suihkuvarret juoksevan veden alla.
- Kiinnitä suihkuvarret takaisin paikoilleen napsauttamalla tai kiertämällä ne kiinni.

Poistovesipumppu

Pesuveudessa olevat karkeat ruoantähteet, jotka eivät jää siivilöihin, saattavat juuttua poistovesipumppuun, jolloin se ei enää toimi. Pesuvesi ei poistu koneesta, vaan jää siivilöiden yläpuolelle.

Tässä tapauksessa:

- Irrota aina ensin kone sähköverkosta.
- Irrota siivilät [26].
- Poista vesi, käytä tarvittaessa apuna pesusientä.
- Irrota pumpun suojakansi (kuten kuvassa) varovasti lusikan avulla, kunnes se napsahtaa auki, tartu sitten suojakanteen ja työnnä ensin ylöspäin, kunnes tuntuu vastusta, ja irrota sitten suojakansi itseesi päin vetäen.

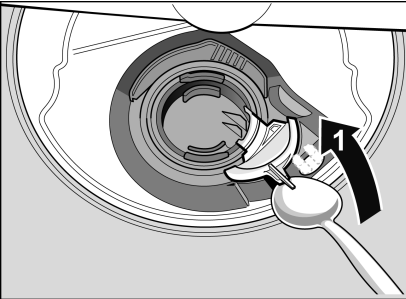

- Tarkista, onko sisätilassa roskia tms. ja poista ne tarvittaessa.
- Aseta suojakansi takaisin alkuperäiselle paikalleen, paina alas ja napsauta kiinni.

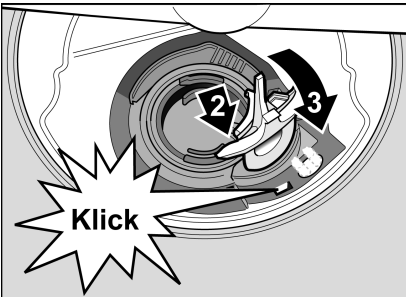

- Kiinnitä siivilät.

Vianetsintä

Kokemuksesta tiedämme, että useimmat päivittäisessä käytössä esiintyvät viat voi korjata itse, ilman että tarvitsee soittaa huoltoon. Näin säästyy myös turhia kustannuksia ja astianpesukone on nopeasti taas käytettävissä. Seuraavan luettelon avulla löydät helposti esiintyvien vikojen syyt.



Varoitus

Jos numeronäyttöön [10] tulee virhekoodi (**E:01–E:30**), irrota kone aina ensin sähköverkosta ja sulje vesihana.

Määrätyt viat (katso seuraava vianetsintätaulukko) voit korjata itse, kaikissa muissa tapauksissa soita huoltoon ja ilmoita, mikä virhe **E:XX** näytössä osoitettiin.



Varoitus

Muista: korjaukset saa tehdä vain alan huoltomies. Mikäli jokin komponentti on vaihdettava, on tärkeää, että käytetään vain alkuperäisiä varaosia.

Ammattitaidottomasti tehdyistä korjauksista tai muiden kuin alkuperäisten varaosien käytöstä saattaa koneen käyttäjälle aiheutua vakavia vahinkoja ja vaaratilanteita.

... käynnistysvaiheessa

- **Kone ei käynnisty.**
 - Sulakkeessa on vikaa.
 - Pistoke ei ole pistorasiassa.
 - Koneen luukku ei ole kunnolla kiinni.

... astianpesukoneessa

- **Alasuihkuvarsi pyörii hitaasti.**
 - Suihkuvarsi on juuttunut kiinni.
- **Luukun avaaminen on vaikeaa.***
 - Lapsilukko on kytketty päälle. Käyttöohjeen lopussa kannen käänteessä on ohjeet, miten lapsilukko kytketään pois toiminnasta.
* mallin mukaan
- **Luukku ei mene kiinni.**
 - Luukun vipu on väärässä asennossa. Palauta alkuasentoon painamalla luukku kiinni voimakkaasti.

... asetusvaiheessa

- **Asetuksen muuttaminen ei onnistu, pesuohjelma käynnistyy.**
 - Painettu väärää ohjelmavalitsinta. Keskeytä ohjelma (katso kappale »Pesuohjelman lopettaminen aikaisemmin (Reset)«) ja aloita alusta.
 - Ohjelman päättymistä ei odotettu.
- **Pesuainekotelon kansi ei mene kiinni.**
 - Pesuainekotelossa on liikaa pesuainetta tai mekanismi on juuttunut kiinni siihen tarttuneiden pesuainejäämien johdosta.
- **Pesuainekoteloon jää pesuainetta.**
 - Kotelo oli täytettäessä kostea.

● »Vedenoton tarkistuksen« 7 osoitin syttyy

- Vesihana kiinni.
- Vedentulo on katkennut.
- Vedenottoletku mutkalla.
- Tuloveden siivilä on tukossa.
 - Kytke kone pois toiminnasta ja irrota koneen pistoke pistorasiasta.
 - Sulje vesihana.
 - Puhdista vedenottoletkun sihti.

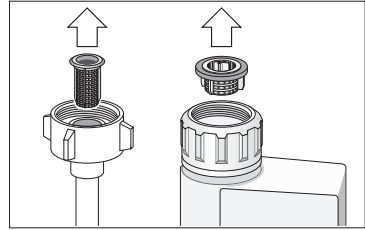

- Kytke kone taas sähköverkkoon.
- Avaa vesihana.
- Käynnistä kone.
- **Koneessa on vielä vettä ohjelman päätyttyä.**
 - **(E24)** Vedenpoistoletku on tukossa tai mutkalla.
 - **(E25)** Poistovesipumppu on juuttunut kiinni, poistovesipumpun suojakansi ei ole lukittunut (Katso Huolto ja hoito).
 - Siivilät ovat tukossa.
 - Ohjelma ei ole vielä päättynyt. Odota, kunnes ohjelma on päättynyt (numeronäyttöön tulee 0:00) tai valitse toiminto »Reset«.

- **Suolan [8] ja/tai huuhtelukirkasteen [9] täyttötarpeen osoitin ei syty.**
 - Täyttötarpeen osoitin/osoittimet kytketty pois toiminnasta.
 - Tarkista, onko suolaa/huuhtelukirkastetta riittävästi.
- **Erikoissuolan täyttötarpeen osoitin [8] syttyy.**
 - Suola puuttuu. Lisää erikoissuolaa.
 - Sensori ei tunnista suolatabletteja. Käytä toisentyypistä erikoissuolaa.

... pesun aikana

- **Tavallista enemmän vaahtoa**
 - Huuhtelukirkastekotelossa on käsinpesuun tarkoitettua astianpesuainetta. Pyyhi yllikäikkynyt huuhtelukirkaste heti pois liinalla, koska se aiheuttaa liiallista vaahdon muodostumista.
- **Kone pysähtyy pesun aikana.**
 - Sähkövirran saanti on katkennut.
 - Vedentulo on katkennut.
- **Koneesta kuuluu pesun aikana hakkaavaa ääntä/kolinaa**
 - Suihkuvarsi osuu astioihin.
 - Astioita ei ole järjestetty koreihin oikein.
- **Täyttöventtiilit aiheuttavat hakkaavaa ääntä**
 - Ääni johtuu vesijohdon asennuksesta eikä sillä ole mitään vaikutusta koneen toimintaan. Korjaus ei ole mahdollista.

... astioissa

- **Astioihin jää ruoantähteitä.**
 - Astiat ovat liian lähellä toisiaan, korissa on liikaa astioita.
 - Liian vähän pesuainetta.
 - Pesuohjelma ei ollut riittävän tehokas.
 - Suihkuvarsi pyörintä estetty.
 - Suihkuvarsi suuttimet tukossa.
 - Siivilät ovat tukossa.
 - Siivilät eivät ole oikein paikoillaan.
 - Poistovesipumppu on juuttunut kiinni.
 - Yläkori ei ole yhtä korkealla oikealla ja vasemmalla puolella.
- **Tee tai huulipuna ei poistu astioista kunnolla.**
 - Pesuaineen valkaisu-teho ei ole riittävä.
 - Pesulämpötila on liian alhainen.
 - Liian vähän pesuainetta/sopimaton pesuaine.
- **Astioihin jää valkoisia läikkiä/lasit jäävät maitomaisiksi.**

Käytettäessä fosfaatittomia pesuaineita ja vesijohtoveden ollessa kovaa astioihin ja pesutilan seiniin jää helposti valkoisia läikkiä.

- Liian vähän pesuainetta/sopimaton pesuaine.
- Valittu ohjelma ei ole riittävän tehokas.
- Huuhtelukirkaste puuttuu tai sitä on liian vähän.
- Erikoissuola puuttuu tai sitä on liian vähän.
- Vedenpehmennin on säädetty väärin.
- Suolasäiliön korkki ei ole kiinni.

Käänny astianpesuaineen valmistajan puoleen, etenkin silloin, kun:

- astiat ovat hyvin kosteita pesuohjelman päätyttyä.
- astioihin jää kalkkikerrostumia.

- **Lasien läpi ei näe ja niiden väri muuttuu, kalvo ei lähde pois pyyhkimällä.**
 - Sopimaton pesuaine.
 - Lasit eivät sovellu konepesuun.
- **Laseihin ja ruokailuvälineisiin jää juovia, lasien pinnalla on metallinhoitoisia värjäytymiä.**
 - Liian paljon huuhtelukirkastetta.
- **Muoviosien väri on muuttunut.**
 - Liian vähän pesuainetta/sopimaton pesuaine.
 - Valittu ohjelma ei ole riittävän tehokas.
- **Ruosteläikkiä ruokailuvälineissä.**
 - Ruokailuvälineet eivät ole ruosteenkestäviä.
 - Pesuvedessä on liikaa suolaa, koska suolasäiliön korkki ei ole kunnolla kiinni tai suolaa on läikkynyt yli sitä lisättäessä.
- **Astiat eivät ole kuivia.**
 - Koneen luukku on aukaistu liian aikaisin ja astiat poistettu koneesta liian aikaisin.
 - Ohjelma on valittu ilman kuivausta.
 - Liian vähän huuhtelukirkastetta.

Huoltopalvelu

Jos et pysty korjaamaan vikaa itse, ota yhteys huoltoon. Lähimmän valtuutetun huoltoliikkeen löydät huoltoliikeluettelosta. Kun soitat huoltoon, ilmoita laitteen tyyppinumero (1) ja FD-numero (2), jotka on merkitty astianpesukoneen luukussa olevaan tyyppikilpeen .

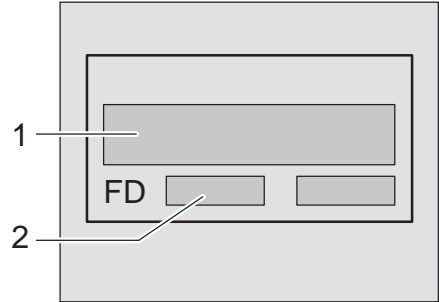

Varoitus

Muista, että joudut maksamaan huoltomiehen käynnistä aiheutuneet kulut itse **myös takuuaikana**, jos kyseessä on koneen ohjeidenvastainen käyttö tai vika, jonka pystyy poistamaan annettujen ohjeiden avulla.

Asennus

Astianpesukone tulee liittää asianmukaisesti, jotta moitteeton toiminta on taattu. Tulo- ja poistovesiliitännässä on noudatettava seuraavissa kappaleissa tai asennusohjeessa annettuja ohjeita ja arvoja.

Noudata asennettaessa seuraavaa järjestystä:

- Toimitetun koneen tarkastus
- Sijoitus
- Poistovesiliitäntä
- Tulovesiliitäntä
- Sähköliitäntä

Turvallisuusohjeita

- Sijoitus ja liitännät on tehtävä asennusohjeiden mukaisesti.
- Asennuksen aikana astianpesukoneen tulee olla irrotettuna verkosta.
- Varmista, että talon sähkömaadoitusjärjestelmä on asennettu määräystenmukaisesti.
- Sähköverkon liitännätietojen tulee olla samat kuin astianpesukoneen tyyppikilvessä annettujen tietojen.
- Jos laitteen verkkoliitäntäjohto vioittuu, sen tilalle tulee vaihtaa erityinen liitäntäjohto.
Turvallisuuksyistä johdon saa vaihtaa ainoastaan valtuutettu huoltoliike.
- Kun astianpesukone sijoitetaan kaapistoon, kone on kiinnitettävä ohjeiden mukaisesti.
- Asenna työtason alle tai kalusteisiin sijoitettavat laitteet ainoastaan kiinteän työtason alle, joka on kiinnitetty viereisiin kalusteisiin ruuveilla, jotta laite pysyy tukevasti paikallaan.
- Älä asenna konetta lämmönlähteiden lähelle (lämpöpattereiden, lämmönvaraajien, uunien tai muiden lämpöä tuottavien laitteiden lähelle) tai keittotason alapuolelle.

- Koneen asennuksen jälkeen pistotulppaan tulee päästä hyvin käsiksi.
- Ei kaikissa malleissa: Vesiliitännän muovikotelossa on sähköinen venttiili, jonka liitäntäjohdot on sijoitettu vedenottoletkuun. Älä katkaise letkua äläkä upota muovikoteloa veteen.



Varoitukset

Jos konetta ei ole sijoitettu kalusteisiin ja sen toinen sivuseinä ei ole peitetty, tulee luukun saranoiden alue suojata turvallisuusyistä (loukkaantumisvaara). Suojia saat lisätarvikkeina huoltopalvelusta tai alan liikkeistä.

Koneen toimitus

Astianpesukoneesi on koekäytetty tehtaalla perusteellisesti. Koekäytöstä on koneen sisälle saattanut jäädä pieni määrä vettä. Vesi poistuu ensimmäisessä pesussa.

Sijoitus

Katso tarvittavat asennusmitat asennusohjeesta.

Säädä kone vaakasuoraan säätöjalkojen avulla. Varmista asennettaessa, että kone seisoo tukevasti paikallaan.

- Jos työtason alle ja/tai kalusteisiin sijoitettavat laitteet sijoitetaan myöhemmin vapaasti lattialle, ne tulee varmistaa kaatumisen varalta. Ne on esim. kiinnitettävä seinän ruuveilla tai asennettava kiinteän työtason alle, joka ruuvataan kiinni viereisiin kalusteisiin.
- Laitteen voi sijoittaa keittiökaluusteriivini puu- tai muoviseinien väliin. Jos pistotulppaan ei pääse asentamisen jälkeen helposti käsiksi, niin sähköliitännän tulee olla suojattu riittävän tehokkaalla sulakkeella asiaankuuluvien turvallisuusmääräysten mukaisesti.

Poistovesiliitäntä

- Katso asennusvaiheet asennusohjeesta, kiinnitä tarvittaessa hajulukko, jossa on viemäriiliitäntä.
- Liitä vedenpoistoletku hajulukon viemäriiliitäntään oheisten osien avulla. Varmista samalla, ettei vedenpoistoletku mene mutkalle, jää puristuksiin tai kierry ja että vesi pystyy poistumaan esteettä!

Tulovesiliitäntä

- Liitä vedenottoletku asennusohjeiden mukaisesti vesihanaan oheisten osien avulla. Varmista samalla, ettei vedenottoletku mene mutkalle, jää puristuksiin tai kierry.
- Kun koneen tilalle vaihdetaan uusi, on käytettävä aina uutta vedenottoletkua.

Vedenpaine:

vähintään 0,05 MPa (0,5 bar), enintään 1 MPa (10 bar). Kun vedenpaine on korkeampi: varusta liitäntä paineenalennusventtiilillä.

Tuloveden määrä:

vähintään 10 litraa/minuutti

Tuloveden lämpötila:

suositeltavaa on kylmä vesi; lämminvesiliitännässä veden lämpötila saa olla enintään 60 °C.

Sähköliitäntä

- Koneen saa liittää sähköverkkoon (220 V – 240 V ja 50 Hz tai 60 Hz) ainoastaan määräysten mukaisesti asennetun ja suojamaadoitetun pistorasian kautta. Vaadittava sulake, katso tyyppikilpi [32](#).
- Pistorasian tulee sijaita koneen lähellä ja siihen on päästävä asennuksen jälkeäen hyvin käsiksi.
- Muutoksia sähköliitännässä saa tehdä vain valtuutettu sähköasentaja.
- Pidennetyn verkkoliitäntäjohtoon voi tilata vain huoltopalvelusta.
- Käytettäessä vikavirtasuojajytkintä, siinä tulee olla merkintä . Vain tämäntyyppiset suojajytkimet täyttävät nykyisin voimassa olevat määräykset.
- Kone on varustettu vesiturvajärjestelmällä. Huomioi, että se toimii **vain**, kun kone on liitetty sähköverkkoon.

Koneen irrotus

Noudata myös nyt seuraavaa järjestystä.

- Irrota laite sähköverkosta.
- Sulje vedentulo.
- Avaa poistovesi- ja tulovesiliitäntä.
- Avaa kiinnitysruuvit työtason pohjasta.
- Irrota jalustapaneeli, jos sellainen on asennettuna.
- Vedä kone pois asennustilasta ja vedä samalla varovasti letkusta.

Koneen kuljetus

- Tyhjennä astianpesukone vedestä ja varmista irtonaisten osien paikoillaan pysyminen.
Tyhjennä kone kokonaan vedestä seuraavien ohjeiden mukaisesti:
 - Avaa vesihana.
 - Sulje koneen luukku.
 - Kytke kone päälle virtakytkimestä .
Viimeiseksi valitun pesuohjelman näytöt syttyvät.
 - Valitse pesuohjelma, jonka pesulämpötila on korkein mahdollinen.
Numeronäyttöön tulee näkyviin arvioitu ohjelman kesto-aika.
 - Paina käynnistuspainiketta .
Ohjelma käynnistyy.
 - Paina noin 4 minuutin kuluttua käynnistuspainiketta niin kauan, kunnes numeronäyttöön tulee näkyviin 0:00 !.
Noin minuutin kuluttua numeronäyttöön tulee näkyviin 0:00 .
 - Kytke kone pois päältä ja sulje vesihana.
- Kuljeta konetta vain pystyasennossa. (Näin koneeseen jäänyt loppuvesi ei pääse koneen ohjaukseen, mikä saattaa vaikuttaa koneen toimintaan).

Suojaus pakkasvaurioilta

Jos kone on sijoitettu pakkaselle alttiiseen tilaan (esim. mökille), niin kone on tyhjennettävä kokonaan vedestä (katso Koneen kuljetus).

- Sulje vesihana, irrota vedenottoletku ja anna veden valua ulos.

Kierrätysohjeita

Uuden laitteen pakkaus ja käytöstä poistettu laite sisältävät arvokkaita raaka-aineita ja uudelleen käytettäviä materiaaleja.

Toimita yksittäiset osat lajiteltuna jätehuoltoon.

Lähempiä tietoja laitteen kierrätysmahdollisuuksista saat kodinkoneliikkeistä sekä kaupungin tai kunnan virastosta, jätehuoltoasioista vastaavilta henkilöiltä.

Pakkausmateriaali

Kaikki koneen muoviosat on merkitty kansainvälisten standardien mukaisilla lyhenteillä (esim. >PS< polystyreeni).

Näin muovijäte voidaan konetta hävitettäessä lajitella lajikohtaisesti.

Noudata kohdassa »Toimituksen yhteydessä« annettuja turvallisuusohjeita.

Käytöstä poistetut laitteet

Noudata kohdassa »Kierrätys« annettuja turvallisuusohjeita.



Laitteessa on sähkö- ja elektroniikkaromusta annetun direktiivin 2002/96/EC mukainen merkintä (waste electrical and electronic equipment – WEEE). Direktiivi antaa puitteet käytöstä poistettujen laitteiden palautusoikeudesta ja hyödyntämisestä ja se koskee kaikkia EU-maita.

Lapsilukko *

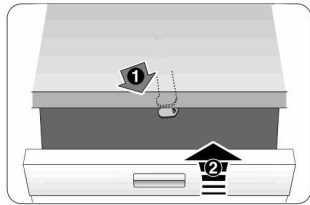

40

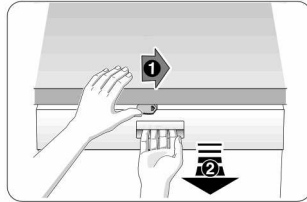

41

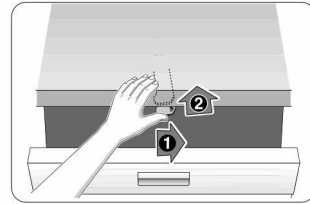

42

- 40 Kytke lapsilukko päälle.
- 41 Avaa luukku lapsilukon ollessa päällä.
- 42 Kytke lapsilukko pois toiminnasta.

Sulje koneen luukku aina kokonaan, kun poistut koneen luota. Vain näin toimimalla voit suojata lapset mahdollisilta vaaroilta.

Uunipeltisuihku *

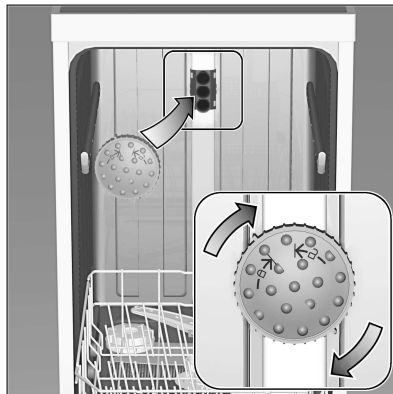

Suurikokoiset uunipellit ja -ritilät sekä lautaset, joiden halkaisija on yli 30 cm (Gourmet-lautaset, pastalautaset, tarjoilulautaset) voit pestä uunipeltien pesusuuttimen avulla. Poista ensin yläkori ja kiinnitä suihkusuihin paikalleen kuten kuvassa.

Jotta vesisuihku osuu kaikkiin osiin, sijoita pellit kuten kuvassa (max. 4 uunipeltiä ja 2 uuniritilää).

Käytä astianpesukonetta vain, kun yläkori tai uunipeltisuihku on paikallaan koneessa!

* ei kaikissa malleissa

AQUA-STOP-takuu

(ei koske laitteita, joissa ei ole Aqua-Stop-turvajärjestelmää)

Ostosopimuksessa olevien takuuvaatimusten ja meidän antaman konetakuun lisäksi myönnämme korvauksen seuraavin ehdoin:

1. Jos vesivahingon syynä on vika Aqua-Stop-turvajärjestelmässämme, niin korvaamme yksityiselle kuluttajalle aiheutuneet vahingot. **Koneen täytyy olla liitetty sähköverkkoon, jotta vesiturva on taattu.**
2. Tämä takuu on voimassa koneen koko käyttöajan.
3. Takuuvaatimuksen edellytyksenä on, että Aqua-Stop-järjestelmällä varustetun koneen asennus ja liitäntä on tehty ammattitaidolla. »Siihen kuuluu myös ammattitaidolla asennettu Aqua-Stop-letkunpidennys (alkuperäisvaruste).« Takuu ei kata vesihanaan asennettuun Aqua-Stop-liitäntään meneviä viallisia vedenottoletkuja tai liittimiä.
4. Aqua-Stop-järjestelmällä varustettuja koneita ei periaatteessa tarvitse tarkkailla käytön aikana eikä vesihanaa tarvitse sulkea käytön jälkeen. Mutta huomioi, että kotivakuutusehdoissa saattaa olla vaatimus hanan sulkemisesta sekä käytön valvonnasta. Vesihana on suljettava ainoastaan siinä tapauksessa, että asunnosta poistutaan pitkäksi aikaa, esim. monen viikon kestäväälle lomalle.

Robert Bosch Hausgeräte GmbH
Carl-Wery-Straße 34
81739 München

Kun tarvitset huoltopalvelun apua, löydät huollon puhelinnumeron ja faksi-numeron oheisesta huoltoliikkeiden luettelosta.

Bosch Info-Team:
DE Tel. 0180 / 5 30 40 50 (EUR 0,14/Min. DTAG)
AT Tel. 0660 / 59 95

Internet:
<http://www.bosch-hausgeraete.de>

9000 405 146 fi (8811)
640MA