



Kratko i pregledno: sve što
Vaša perilica posuda treba ...
**Prije prve uporabe
ipak pročitati Upute za
postavljanje i uporabu!**

1

Podešavanje naprave za omekšavanje *

**Doznati u vodovodnoj
službi tvrdoću vode
i unijeti...**

Vrijednost tvrdoće vode °dH	Područje tvrdoće	mmol/l	Namješ- tena vrijednost
0-6	meka	0-1,1	H:00
7-8	meka	1,2-1,4	H:01
9-10	srednja	1,5-1,8	H:02
11-12	srednja	1,9-2,1	H:03
13-16	srednja	2,2-2,9	H:04
17-21	tvrd	3,0-3,7	H:05
22-30	tvrd	3,8-5,4	H:06
31-50	tvrd	5,5-8,9	H:07

* samo **prije prvog
pranja** ili pri
**promjeni tvrdoće
vode**

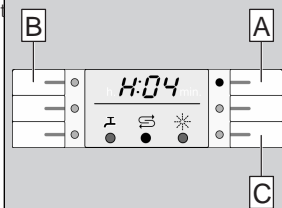

Brzo obavljeno ...

i ovako podesiti

- Uključiti sklopku za UKLJUČIVANJE/ISKLJUČIVANJE
- Programsku tipku **A** držati pritisnutom te pritisnuti tipku START dokle brojčano pokazivanje **ne** pokaže **H:0...**
- Otpustite obje tipke. Pokazna žaruljica tipke **A** žmiguje te na brojčanom pokazivanju svijetli tvornički namještena vrijednost **H:04**.
- Pritisnite programsku tipku **C**. Sa svakim pritiskom na tipku se namještena vrijednost povećava za jedan stupanj; kada se dosegne vrijednost **H:07**, pokazivanje ponovno preskače na **H:00** (isklj.).
- Pritisnuti tipku START. Namještena vrijednost je memorirana u aparatu.

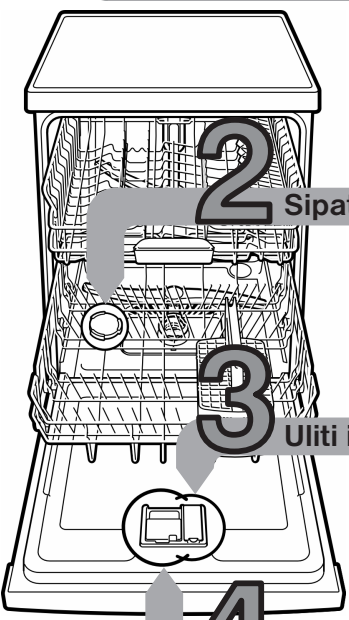

2 Sipati specijalnu sol

3 Uliti ispirać

4 Sipajte prašak

Otpa vapnenac (nije potrebno kod namjštene vrijednosti 0!) ...

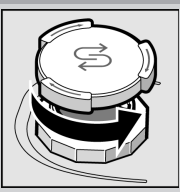

Odvijčati poklopac.

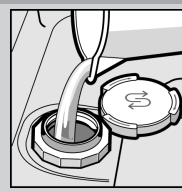

Samo prije prvog pranja posudja posudu za sol puniti vodom.

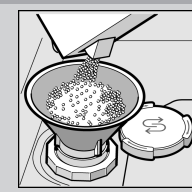

Sipati specijalnu sol (nikada ne sipati sredstvo za pranje!).

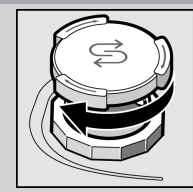

Zatvoriti poklopac. Hitno sprati.

Čini blistavo sjajnim ...

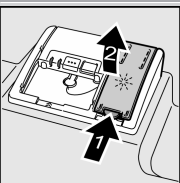

Pritisnuti oznaku 1, podignuti poklopac 2.



Dopuniti kada pokazivanje punjenja sredstva za davanje sjaja svijetli!

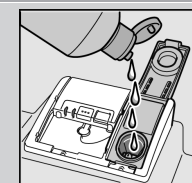

Uliti ispirać.

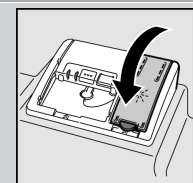

Zatvoriti poklopac. KLIK!

Mnogo nečistoće, mnogo sredstva za pranje ...

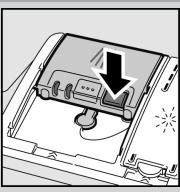

Po potrebi otvoriti poklopac (pritisnuti tipku).



Pozor
Kombinirani proizvodi nisu prikladni za sve programe, pridržavati se naputaka proizvođača.

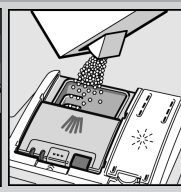
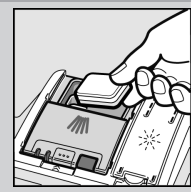

Sipajte prašak .

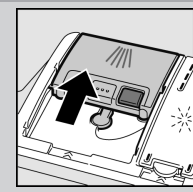

Gurnuti poklopac, pritisnuti. PLOP!

5 Uključivanje stroja

6 Odabrati program

Brzo, štedljivo ili intenzivno ...

Pregled programa

U ovom pregledu je prikazan maksimalno moguć broj programa. Odgovarajuće programe vašeg stroja naći ćete na vašoj upravljačkoj ploči.

Programski podaci su laboratorijske merne vrednosti prema europskoj normi EN 50242. Moguća su odstupanja u praksi. * polovica standardnog punjenja

	Intenzivno 70°	Auto 45°/65°	Eko 50°	Blago 40°	Brzo 45°	Pred-ispiranje
Trajanje u satima : minutama	2:15	1:35-2:30	2:20	1:10	0:29*	0:15
Potrošnja struje u kWh	1,50	1,00-1,60	1,05	0,80	0,80	0,05
Potrošnja vode u litrama	15	-	12	13	10	4
Sa Aquasensor-om	12	9-19	-	10	-	-

Dodatne funkcije **

Ušteda vremena (Vario speed)
... bit će postignuta povećanim utroškom energije pri istoj snazi čišćenja i sušenja.

Punjenje do pola
... kod male količine posuda, štedi vodu, energiju i vrijeme.

Intenzivna zona
... odlična za mješovito punjenje. Tlak pranja i temperatura pranja su nešto povišeni.

Higijena
... tijekom postupka davanja sjaja se temperatura povećava. Na taj se način postiže povišen status higijene.

Jako sušenje
... poboljšava učinak sušenja zahvaljujući povišenoj temperaturi pri ispiranju. (obratite pozornost na osjetljive dijelove posuda)

8 Pokrenuti program Kreće...

9 Isključiti stroj Sve je jasno...

** ovisno o modelu

Održavanje i njega

Za odlične učinke ispiranja...

Čišćenje crpke za odvod vode

Mrežice ...
provjeravati, eventualno čistiti

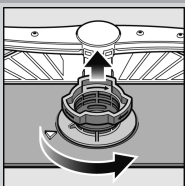

odvrnuti cilindar mrežice ukloniti sustav za filtriranje ...

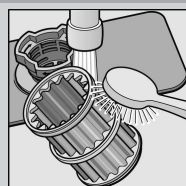

isprati tekućom vodom ...

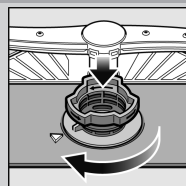

umetnuti ...

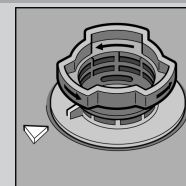

zavrnuti sustav za filtriranje
OBRATITI PAŽNJU NA OZNAKU!

- Izvući mrežni utikač
- Ukloniti mrežicu i izcrpiti vodu
- Podići zaštitni pokrov (->A)
- Provjeriti da li se u području vrtnje krilca nalaze strani predmeti
- Zaštitni pokrov čujno učvrstiti (->B)
- Umetnuti sita

Ručice za prskanje ...
otkloniti začepljenja/naslage

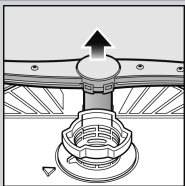

donju ručku povući prema gore ...

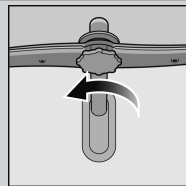

odvrnuti gornju ručku ...

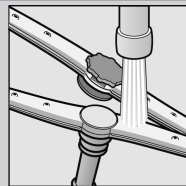

tekućom vodom (eventualno čačkalicom) očistiti doze za prskanje ...

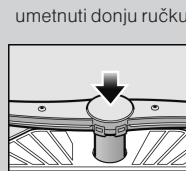

umetnuti donju ručku ...



čvrsto zavrnuti gornju ručku

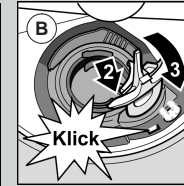
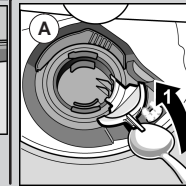

Sami uklonite smetnje ...

... jer se samopomoć isplati!

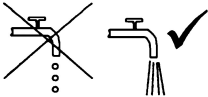
Smetnja	Mogući uzroci	Pomoć
Pokazivanje "I" svijetli	Dovodna slavina je stisnuta ili začepljena kamencem 	▶ Otvoriti slavinu za dovod vode. ▶ 1. Odvrnuti priključak za dovod vode. ▶ 2. Očistiti mrežicu na priključku za vodu. ▶ 3. Količina protoka vode pri otvorenom dovodu treba iznositi najmanje 10 l/min. Ako je protok vode manji, zamijeniti dovodnu slavinu. ▶ Izravnati dovodno crijevo.
Pokazivač "E:24" i "I" svijetli	Crijevo za otpadnu vodu je začepljeno ili savijeno. Zaštitni pokrov pumpe za otpadnu vodu nije montiran	▶ Gipku cijev za otpadnu vodu položiti bez preloma. ▶ Montirati zaštitni pokrov (vidjeti gore).
Pokazivač "E:25" i "I" svijetli	Pumpa za otpadnu vodu blokirana	▶ Očistiti odvodnu crpku (pogledati gore).
Inače svijetli pokazivanje pogreške "E:XX"	Aparat je tehnički neispravan	▶ Pozvati tvorničku službu održavanja (navesti pokazivanje pogreške). ▶ Isključiti aparat.
Zaostala voda u stroju	Program još nije završen	▶ Stroj zatvoriti i uključiti, odnosno prekinuti program (vidjeti Prekid programa).
Hrđa na posudu	Pribor za jelo nije otporan na hrđu. Osjetljive oštrice noževa Rđa	▶ Rabiti pribor za jelo koji je prikladan za pranje u perilici posuđa. ▶ Nikada ne ispirati u stroju hrđave dijelove.

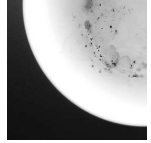
Smetnja	Mogući uzroci	Pomoć
Posuđe nije čisto. Pijesak ili ostaci na posudu nalik krupici. 	Posuđe nije dobro poslagano, odnosno preklapa se Premalo sredstva za pranje posuđa Odabran je neprikladan program Začepljena sapnica prskalice Mrežice su zaprljane, nisu dobro umetnute Prskalice blokirane	▶ Razdvojiti posuđe, ne nagomilavati ga. ▶ Obratiti pažnju na podatke proizvođača (prašak). ▶ Odabrati jači program. ▶ Očistiti ručice za prskanje (vidjeti gore). ▶ Očistiti mrežicu (vidjeti gore). ▶ Poslagati posuđe tako da se ručice za prskanje mogu slobodno okretati.
Mrlje i sluz	Prevelika/premala količina ispiraća	▶ Kod sluzavosti: smanjiti količinu. ▶ Kod mrlja od vode ili kamena: povećati količinu.
Mliječne naslage na posudu (uklonjive)	Neppravilno podešeno omekšavanje; Nedostaje sol	▶ Pravilno podešiti napravu za omekšavanje. ▶ Dodati sol.
Mliječne mrlje, zamagljene/neprozirne čaše (ne može se ukloniti)	Čaše nisu otporne za pranje u stroju.	▶ Rabiti čaše prikladne za strojno pranje. ▶ Rabiti sredstvo prikladno za pranje čaša.
Obojena plastika/dijelovi posuđa	Premalo sredstva za pranje posuđa. Obojenja uzrokovana bojama iz namirnica (sok od rajčice)	▶ Obratiti pažnju na podatke proizvođača (prašak). ▶ Obojenja su nedvojbeno; izbljeđuju daljnjim ispiranjima.

Daljnje savjete pronaći ćete u uputi za uporabu

Prekidanje programa ...

Tijekom programa tipku START pritisnuti oko 3 sek. (Reset).



Brojevni pokazivač pokazuje "0:01" nakon oko 1 minute kraj programa, pojavljuje se 0:00



Isključiti stroj

Pravilno slaganje posuđa ...

Posuđe prikladno za strojno pranje (bez ostataka pepela, voska, masnoće za brušenje, boje, naljepnica; veće ostatke marmelade, mliječnih proizvoda i jela ukloniti), poslagati u skladu s uputama za uporabu i provjeriti da li se ručice za prskanje mogu slobodno okretati.