

pt Instruções de Utilização e de Instalação

Atención al Usuario (España): 902 145 150

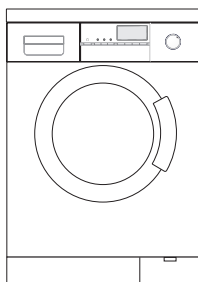

tw-5512



<http://www.balay.es>

Índice

Utilização

Instruções de eliminação	4
Protecção do ambiente / Instruções para poupança de energia	5
Instruções gerais de segurança	6
A sua nova máquina de lavar/secar roupa	7
Antes da primeira lavagem	14
Preparar, separar e colocar a roupa dentro da máquina	15
Detergentes e produtos para cuidar da roupa ..	21
Programas e Funções	23
Lavar/secar com regulações básicas	29
Lavar/secar com regulações individuais	33
Durante a lavagem/secagem	39
Após a lavagem/secagem	41
Utilizações especiais	44
Limpeza e tratamento	46
Ajuda para pequenos problemas	52
Valores de consumo	57
Serviços Técnicos	58
Instalação, ligação e transporte do aparelho	59

Instalação

Ao comprar a sua nova máquina de lavar/secar roupa optou por um electrodoméstico moderno e de alta qualidade.

A sua máquina de lavar/secar roupa distingue-se por um baixo consumo de energia, água e detergente.

Ao sair da nossa fábrica, cada máquina de lavar/secar roupa é cuidadosamente testada quanto ao seu funcionamento e ao seu perfeito estado. O nosso Serviço de Assistência Técnica terá todo o prazer em prestar qualquer esclarecimento, em especial sobre a instalação e a ligação da máquina de lavar/secar roupa.

Poderá encontrar mais informações e uma selecção dos nossos produtos na nossa página da Internet:
<http://www.balay.es>

Leia as presentes Instruções de Utilização e Instalação, assim como todas as outras informações que acompanham a máquina de lavar/secar roupa e siga as indicações contidas nas mesmas.

As presentes Instruções de Utilização e de Instalação descrevem vários modelos. Nos devidos lugares é chamada a atenção para as diferenças.

Guarde em lugar seguro toda a documentação para posterior utilização ou para um novo possuidor.

Instruções de eliminação

Eliminação da embalagem

A embalagem serviu para proteger o seu aparelho durante o transporte. Todos os materiais da embalagem são inócuos para o ambiente e podem ser reciclados. Por favor, colabore na protecção do ambiente e elimine a embalagem pelas vias adequadas.

Informe-se sobre os métodos actuais de reciclagem junto de um comerciante ou nos Serviços Municipalizados.

Perigo de asfixia!

Não deixe ao alcance de crianças pequenas a embalagem ou partes da mesma. Existe o perigo de asfixia provocado por películas sintéticas e por cartões dobráveis.

Eliminação do aparelho usado

Os aparelhos usados não são sucata velha! Uma eliminação que respeite o ambiente permite reaproveitar os materiais valiosos.

Perigo de morte!

No caso de aparelhos fora de uso, desligue-os da corrente eléctrica, retirando a ficha da tomada. Corte o cabo de ligação e retire-o do aparelho, juntamente com a ficha.

Destrua o fecho do óculo de enchimento. Com isto evitará que uma criança possa ficar presa dentro da máquina e correr perigo de morte.

Eliminação ecológica

Desembale o aparelho e elimine o material de embalagem de forma ecológica.

Este aparelho está marcado em conformidade com a Directiva 2002/96/CE relativa aos resíduos de equipamentos eléctricos e electrónicos (waste electrical and electronic equipment - WEEE).

A directiva estabelece o quadro para a criação de um sistema de recolha e valorização dos equipamentos usados válido em todos os Estados Membros da União Europeia.



Protecção do ambiente / Instruções para poupança de energia

Instruções para poupança de energia

A sua máquina de lavar/secar roupa é um aparelho que gasta pouca água, energia e detergente. Isto permite proteger o ambiente e poupar nos custos. Os valores de consumo do seu aparelho estão indicados na página 57.

Para realizar uma lavagem económica e inócua para o ambiente:

- Utilizar as cargas recomendadas.
A carga recomendada é mostrada no painel de indicações, conforme o programa seleccionado.
Com pequenas quantidade de roupa, o sistema automático de quantidades reduz o consumo de água e de energia.
- Selecciono **normal manchas 60 °C** com o programa **intensivo**  em vez de **normal algodón 90 °C**. O tempo de lavagem prolongado deste programa de 60 °C permite obter resultados semelhantes aos do programa de 90 °C, mas com um consumo de energia substancialmente inferior.
- No caso de roupa com sujidade ligeira a normal, pode prescindir da pré-lavagem.
- Dosear o detergente de acordo com o grau de sujidade, quantidade de roupa e dureza da água, respeitando sempre as instruções do fabricante.
- Se desejar secar a roupa na máquina, seleccione a velocidade máxima de centrifugação, pois quanto mais água for extraída da máquina, menos tempo e energia são necessários para secar a roupa e obter um bom desempenho de secagem. No caso de algodão, recomenda-se uma velocidade de centrifugação = 1000 rpm; no caso de sintéticos, recomenda-se uma velocidade de centrifugação de 800 rpm.

Instruções gerais de segurança

A sua máquina de lavar/secar roupa destina-se a

- uso exclusivo doméstico,
- lavagem de tecidos que possam ser lavados na máquina com barreira,
- utilização com água potável fria e detergentes e produtos de tratamento à venda no mercado, adequados para máquinas de lavar.

Não deixe crianças sozinhas junto à máquina.

Mantenha os animais domésticos afastados da máquina de lavar/secar roupa.

Não introduza nem retire a ficha da tomada com as mãos molhadas.

Para desligar a ficha da tomada, puxe sempre pela ficha e nunca pelo cabo.

Durante a lavagem/secagem a temperaturas elevadas, não toque no óculo.

Tenha cuidado no escoamento da barreira de lavagem muito quente.

Não suba para cima da máquina de lavar/secar roupa.

Não se apoie no óculo aberto.

Dado que a secagem se baseia no princípio de condensação, mantenha a torneira aberta durante todo o processo de secagem, caso contrário o programa de secagem não pode ser iniciado, consulte a página 52 “Ajuda para pequenos problemas”.

A sua nova máquina de lavar/secar roupa

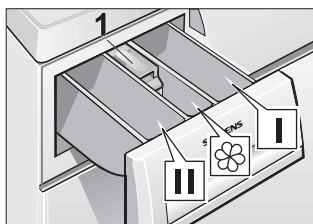

Deitar detergentes e produtos para cuidar da roupa

Câmara de dosagem I:
detergente para pré-lavagem
ou goma.

Câmara de dosagem II:
detergente para lavagem principal,
produto anti-calcário, amaciador
da roupa, lixívia ou produto
removedor de nódoas.

Câmara de dosagem 
produtos para cuidar da roupa,
por.ex., amaciador da roupa ou
produtos de tratamento
(encher pelo menos até ao bordo
inferior do encaixe 1).

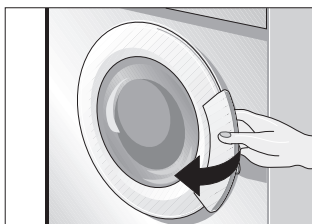

Abrir o óculo ...

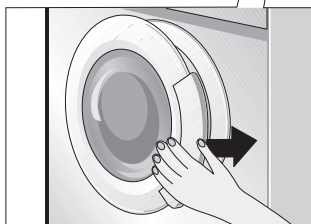

e fechar

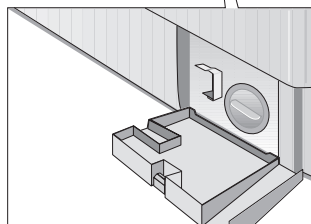

Portinhola de inspeção

Campo de utilização

↵ **início/pausa** -botão de contacto

Para iniciar a lavagem/secagem (o programa tem de estar seleccionado)..
A função de pausa não está activa durante o processo de secagem.

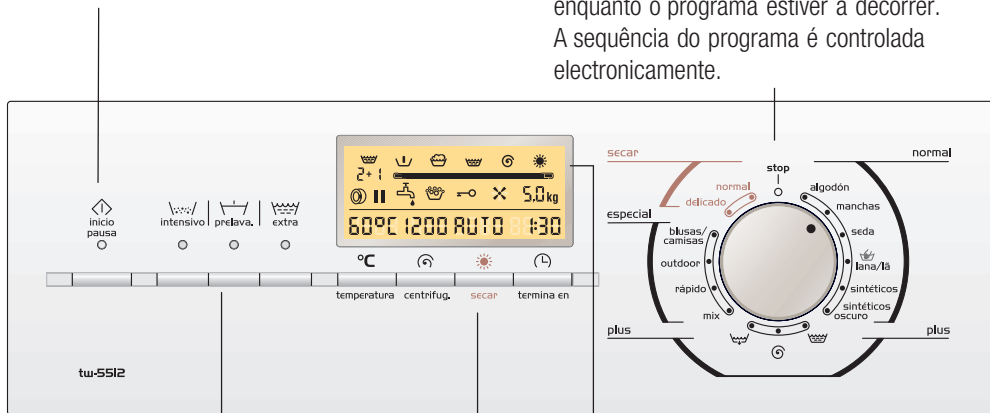

Botões de contacto para opções adicionais

(se se desejar, adicionalmente ao programa)

- ⋮/ **intensivo** : Lavagem intensiva
- ↵ **prelava.** : Ligar a pré-lavagem
- ⋮ **extra** : Exaguamento adicional

É possível combinar as funções adicionais.

As luzes indicadoras dos botões acendem quando as funções adicionais estiverem activas.

Desligar a função adicional: Premir, de novo, o botão. A luz indicadora apaga.

Selector de programas

Para ligar/desligar a máquina de lavar/secar roupa e seleccionar o programa.

Pode ser rodado em ambas as direcções.

O selector de programas não pode ser rodado enquanto o programa estiver a decorrer.

A sequência do programa é controlada electronicamente.

Painel de indicações

Mostra as regulações seleccionadas (por ex., temperatura de lavagem, rotações de centrifugação, hora de início, protecção anti-manuseamento por crianças, cargas recomendadas), bem como o decorrer do programa.

— Botão de contacto **temperatura: °C**
Selecione a temperatura de lavagem ou a lavagem a frio.

— Botão de contacto **centrifug.:** ⤵
Selecione as rotações de centrifugação ou sem centrifugação final.









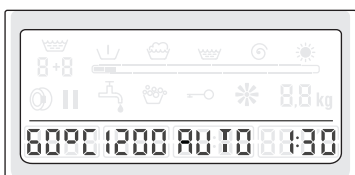
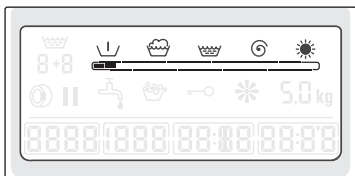





— Botão de contacto **secar** ☀:
Selecione o tempo ou modo de secagem.

— Botão de contacto **termina en:** ⏸
Selecione o tempo correspondente à opção "Finish in". (Atrasa o fim do programa).

* Todos os botões têm uma levada sensibilidade, pelo que basta um toque ligeiro para os actuar!

Painel de indicações





Indicação	Indicações
 Pré-lavagem	Activo, se a pré-lavagem estiver seleccionada.
 Lavagem	Não activo, quando os programas adicionais exaguar  , centrifugar  , escoar  ou secar estiverem seleccionados.
 Enxaguamento	Não activo, quando os programas adicionais centrifugar  , escoar  ou secar estiverem seleccionados.
 Centrifugação final/ Escoamento	Não activo quando decorrer um programa com a regulação “---” (sem centrifugação final) ou um programa de secagem
 Secar	Aceso se os programas de secagem ou tempo/modo de secagem tiverem sido seleccionados
Barra de evolução do programa	Para a situação do programa.
 baixa pressão da água	Aceso se a pressão da água for demasiado baixa.
 Sobredosagem	Activo se tiver sido doseado detergente a mais.
 Protecção anti-manuseament o por crianças	Activo, se esta função tiver sido seleccionada.
 Ventilador	Activo se tiverem sido seleccionados um programa de secagem e um tempo de secagem.
5,0kg*	Carga recomendada
60 °C*	Temperatura de lavagem ou
cold*	Lavagem a frio.

Indicação		Indicações
1200*	Rotações de centrifugação ou	Rotações máximas de centrifugação do programa ou rotações seleccionadas.
----*	Sem centrifugação final	
2:00*	Duração de secagem ou	Duração prevista do programa de secagem ou secagem automática.
AUTO*	automático	
1:30*	Duração do programa	Duração do programa prevista.

Outras indicações aqui:

24h*	Tempo até terminar	Tempo até terminar seleccionado
-0-	Fim do programa ou	
---	Fim do programa sem centrifugação final ou	
PAUS	Pausa	
OPEN	Porta pode ser aberta	
F:16*	Indicações de anomalias	Ver página 52.



 2+1	Ciclo de enxaguamento	Não aceso se não existir um ciclo de enxaguamento e não tiver sido seleccionado um ciclo de enxaguamento adicional
	Porta aberta	Aceso se a porta puder ser aberta durante a pausa
	Pausa	Aceso se o programa estiver na pausa.

* Exemplos para a indicação

A primeira linha de símbolos e a barra de evolução do programa imediatamente abaixo constituem a indicação do estado do programa. A barra de evolução do programa é constituída por um aro e vários segmentos.

Após início do programa, a barra aparece quase vazia e, com o programa em curso, ir-se-á preenchendo da esquerda para a direita.

Os símbolos indicam a parte do programa a decorrer.

Indicação do estado do programa

Baixa pressão da água

No final do programa, todos os símbolos estão apagados e a barra de evolução do programa está completa.

O sistema automático detecta a pressão de alimentação da água e mostra  se a pressão da água for demasiado baixa.

Sobredosagem

O sistema automático de segurança identifica demasiada espuma na máquina, devido a um detergente que provoca muita espuma ou a uma sobredosagem do mesmo. Esta informação é apresentada no painel de indicações pelo símbolo  .

Na próxima lavagem com roupa idêntica (mesmo grau de sujidade e mesma quantidade de roupa), adicionar menos detergente.

A sobredosagem de detergente origina a formação excessiva de espuma, prejudicando, assim, o resultado de lavagem e de enxaguamento. É automaticamente activada uma fase de enxaguamento.

i O símbolo  só se apaga com o desligar da máquina, depois do final do programa ou com a alteração do programa.

Protecção anti-manuseamento por crianças

A protecção activada evita uma alteração do programa seleccionado, durante o decorrer do programa.

Ventilador

O ventilador trabalha na última fase da secagem durante o arrefecimento da roupa.

i Por favor, não interrompa este processo de arrefecimento.

Carga recomendada

A carga recomendada é indicada em função do programa seleccionado e das funções adicionais, ver a partir da página 23.

Rotações de centrifugação

O número de rotações pré-definido de centrifugação surge no visor dependendo do programa seleccionado e das funções adicionais. Este número de rotações pode ser alterado, ver página 34.

Temperatura de lavagem

A temperatura de lavagem predefinida é mostrada depois de se seleccionar o programa, podendo ser alterada tocando no botão **temperatura °C**, consulte a página 34.

Duração do programa

Depois da selecção do programa, é mostrada a duração do programa prevista (tempo previsto após o qual o programa irá parar).

A duração do programa é indicada em horas e minutos, por ex.,

1:30 = 1 horas e 30 minutos

0:35 = 35 minutos.

Após início do programa, ficam a piscar os dois pontos : entre as horas e os minutos, sendo mostrada a contagem decrescente (minuto a minuto) da duração do programa.



No final do programa, a indicação mostra **-0-**.

i Durante o decorrer do programa, a duração do programa pode ser prolongada ou reduzida pelos motivos a seguir indicados.

Reduções no tempo devido a:

- Carga menor.
- Tempo de aquecimento reduzido, por ex., no caso de água muito quente.
- temperatura de lavagem reduzida depois de o programa ter iniciado,
- roupa para secar com pouca humidade residual.

Aumentos no tempo devido a:

- Enxaguamento adicional, se a roupa apresentar demasiada espuma,
- Centrifugação por várias vezes, se a roupa estiver mal distribuída dentro do tambor,
- Tempo de aquecimento prolongado, por ex., no caso de água muito fria,
- Água com pressão baixa,
- Selecção de funções adicionais, por ex.,  **extra** e/ou  **intensivo** após início do programa,
- Roupa muito absorvente (tempo de aquecimento maior).
- roupa para secar está molhada.



Tempo até terminar

Pode seleccionar o tempo até terminar, consulte a página 35.

Duração de secagem ou secagem automática

Pode regular a duração de secagem ou secagem automática tocando no botão **secar** , consulte a página 31. Se tiver sido seleccionada lavagem ou secagem sem pausa, o tempo de secagem ou de secagem automática será adicionado automaticamente à duração do programa. Os programas relacionados irão prolongar-se por 5-15 minutos, para uma boa lavagem.

2+ | Ciclos de enxaguamento



Aceso se existir(em) ciclo(s) de enxaguamento com o programa seleccionado ou “ extra” (Água extra) tiver sido seleccionado. Este símbolo significa “ciclo(s) de enxaguamento predefinido(s) + ciclo(s) de enxaguamento seleccionado(a) adicional(ais) ” tocando-se no botão “ extra” (Água extra).

Antes da primeira lavagem

Preparar a máquina de lavar/secar roupa

Atenção

A máquina de lavar/secar roupa tem de ser correctamente instalada e ligada, ver a partir da página 59.

- i** Antes de sair da fábrica, a máquina de lavar/secar roupa foi testada. Para remover eventuais restos de água deste teste, fazer a máquina trabalhar a primeira vez **sem** roupa.
 - Abrir a torneira da água.
 - Puxar a gaveta do detergente para fora até prender.
 - Deitar aprox. 1 litro de água na câmara de dosagem **II** da gaveta do detergente.
 - Deitar ½ copo doseador de detergente na câmara de dosagem **II**.
 - i** Não utilizar detergente para lãs ou roupa delicada (formação de espuma).
 - Fechar a gaveta do detergente.
 - Fechar o óculo.
 - Posicionar o selector de programas em **normal algodón 90 °C**.
 - Toque no botão  **inicio/pausa**.
O programa tem início.
- O programa termina quando no painel de indicações todos os símbolos tiverem apagado, a barra de evolução estiver totalmente preenchida e a duração do programa estiver em **-0-**.
- Rodar o selector de programas para  **stop** (desl.).

Preparar, separar e colocar a roupa dentro da máquina

Preparação da roupa

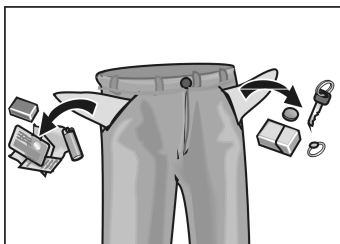

Atenção

Corpos estranhos (por ex., moedas, clips, agulhas, pregos) podem danificar peças de roupa ou componentes da máquina de lavar/secar roupa (por ex., tambor da máquina).

- Esvaziar os bolsos das peças de roupa.
- Escovar areia dos bolsos e das dobras e pregas.
- Fechar os fechos de correr, abotoar cobertas ou fronhas.
- Retirar os rodízios das cortinas ou juntá-los numa rede ou num bolsa.
- Numa rede/fronha de almofada pode lavar-se:
 - –roupa delicada, p. ex. «collants» delicados, cortinas,
 - –pequenas peças de roupa, peúgas ou lenços de bolso,
 - –soutiens com reforços metálicos (os reforços metálicos podem soltar-se e provocar danos).
- No caso de calças, malhas e tecidos de tricot, p.ex. roupa de tricot, T-Shirts, ou Sweatshirts, virar a roupa do avesso.
- Secar exclusivamente tecidos, que tenham sido lavados, enxaguados e centrifugados.
- Extrair a maior quantidade possível de água da roupa. Não reduzir as rotações de centrifugação.
- Centrifugar também os sintéticos antes da secagem. Seleccionar o programa de centrifugação adequado.
- Separar as peças de roupa conforme o tipo de tecido e grau de secagem desejado, para obter uma secagem uniforme.

Preparar a roupa para secagem

- ❑ Os sintéticos devem ser retirados da máquina ainda um pouco húmidos e acabados de secar ao ar livre. Uma secagem demasiado prolongada pode levar a um enrugamento excessivo.
- ❑ No caso de roupa que tenha de ser engomada, tal não precisa de ser feito logo a seguir à secagem. Se dobrar ou enrolar as peças de roupa, a humidade residual é conservada de modo homogéneo durante algum tempo.

Separar a roupa

De acordo com a cor e o grau de sujidade

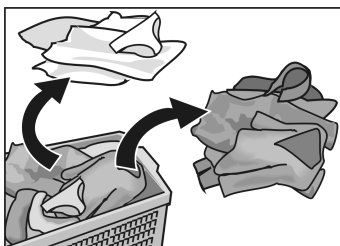

Atenção

A roupa pode descorar ou manchar. Não lavar roupa de cor nova juntamente com outra roupa.

O programa pode arrancar. Lavar separadamente a roupa branca e a roupa de cor.

Graus de sujidade

Pouco suja

Não são visíveis sujidade nem manchas. A roupa pode ter absorvido odores corporais.

- Roupa de Verão ou desportiva ligeira usada poucas horas.
- T-shirts, camisas, blusas usadas um dia.
- Roupa de cama, toalhas do quarto de hóspede utilizadas um dia.

Com sujidade normal

Sujidade visível e/ou com poucas manchas leves.

- T-shirts, camisas, blusas suadas ou usadas por diversas vezes.
- Cuecas, slíps usados um dia.
- Panos da louça, toalhas de mão, roupa de cama utilizados até a uma semana.
- Cortinas (sem manchas de nicotina) usadas até ½ ano.

Muito suja

São visíveis sujidade e/ou manchas.

- Toalhas de mão de cozinha usadas até uma semana.
- Guardanapos de pano.
- Babetes.
- Vestuário exterior de criança ou camisolas e calças/calções de futebol sujos de relva ou terra.
- Fardas, tais como fatos de mecânico, fardas de padreiro ou de talhante.

Nódoas típicas

- Gordura da pele, óleos ou gorduras alimentares, molhos, óleo mineral, cera (com teor de gordura ou de óleo)
- Chá, café, vinho tinto, fruta, legumes (branqueáveis)
- Sangue, ovo, leite, goma (com teor de albumina, hidrato de carvão).
- Ferrugem, terra, areia, (pigmentos), equipamento de ténis sujo de terra vermelha.

Eliminar nódoas

Tentar remover/pré-tratar as nódoas sempre que possível quando ainda estiverem frescas.

Primeiro passar sobre a nódoa uma solução de água e sabão. Não esfregar.

Seguidamente, lavar as peças de roupa com o programa correspondente.

As nódoas difíceis/secas por vezes só se conseguem remover depois de várias lavagens.

Separar a roupa de acordo com as instruções nas etiquetas da roupa

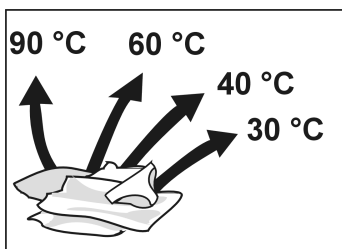

Lavar apenas roupa que tenha os símbolos aqui indicados nas respectivas etiquetas.



tecidos resistentes, para tecidos resistentes à temperatura
por ex. de algodão ou linho



sintéticos
por ex., de algodão, linho, tecidos sintéticos ou tecidos mistos



tecidos delicados laváveis
por ex., seda, cetim, tecidos sintéticos ou tecidos mistos (por ex., cortinados)



tecidos laváveis à mão ou na máquina de lã ou com uma percentagem de lã
por ex., de cachemira, “mohair” ou angorá, também adequado para seda lavável à mão.

A roupa com o símbolo a seguir na respectiva etiqueta não deve ser lavada na máquina:

= não lavar

Secar apenas roupa que tenha os símbolos aqui indicados nas respectivas etiquetas.

 = secar à temperatura normal (secar)

 = secar à temperatura baixa (secar delicado)

i Não secar os seguintes artigos:

- Roupa com o símbolo  = não secar.
- Tecidos de lã ou com uma percentagem de lã.
 - **A roupa pode encolher!**
- Tecidos delicados (seda, cortinados sintéticos tipo rede). **Roupa pode ficar com vincos!**
- Peças de roupa contende espuma, entre outros.
- Peças de roupa tratadas com produtos solventes inflamáveis, tais como produtos tira-nódoas, benzina, diluentes. **Perigo de explosão!**
- Peças de roupa que ainda contenham laca do cabelo, entre outros. **Vapores perigosos!**
- Roupa encharcada.
Desperdício de energia!

Introduzir a roupa

⚠ Perigo de explosão!

As peças de roupa que tenham sido tratadas com produtos de limpeza contendo solventes, tais como tira-nódoas ou benzina de lavagem, podem causar uma explosão quando colocadas dentro da máquina. Primeiro, passar manualmente por água as peças de roupa.

Atenção

Corpos estranhos dentro do tambor podem danificar a roupa. Antes de colocar a roupa na máquina, verifique, se há algum corpo estranho no tambor.



- Abrir o óculo.

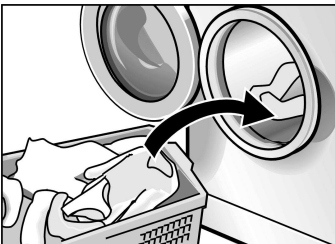

- Peças de roupa de tamanhos diferentes distribuem-se melhor durante a centrifugação. Misturar peças de roupa de tamanho pequeno e grande. Peças de roupa de tamanhos diferentes distribuem-se melhor durante a centrifugação.

- i** A carga recomendada não deve ser ultrapassada. A carga excessiva prejudica os resultados de lavagem e contribui para a formação de rugas.

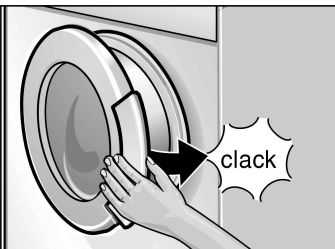

- Fechar o óculo. Certifique-se de que não ficam peças de roupa presas entre o óculo e o vedante de borracha.

Detergentes e produtos para cuidar da roupa

Dosear o detergente

⚠ Perigo de intoxicação!

Guardar detergentes e produtos de tratamento fora do alcance das crianças.

Dosear o detergente em conformidade com:

- A dureza da água. O grau de dureza da água local, pode ser indicado pelos Serviços Municipalizados da sua zona.
- A quantidade de roupa.
- O grau de sujidade.
As indicações sobre os graus de sujidade encontram-se a partir da página 16.
- As indicações do fabricante. A dosagem correcta reduz a poluição do ambiente e permite obter um bom resultado de lavagem.

Adicionar o detergente líquido no recipiente de dosagem correspondente.

Pouco detergente:

- A roupa não fica limpa e, com o decorrer do tempo, fica manchada e áspera.
- Podem formar-se manchas puntiformes cinzento-acastanhadas (piolhos de gordura) na roupa.
- As resistências de aquecimento ficam calcinadas.

Demasiado detergente:

- Poluição do ambiente.
- Durante a lavagem pode ser produzida demasiada espuma, o que leva à diminuição do mecanismo de lavagem. Isto pode causar maus resultados de lavagem e de enxaguamento.

Deitar detergentes e produtos para cuidar da roupa

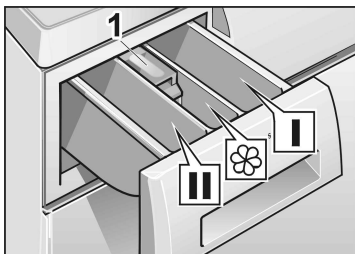

Câmara de dosagem I
Detergente para pré-lavagem ou goma.

Câmara de dosagem II
Detergente para lavagem principal, produto anti-calcário, amaciador de roupa, lixívia ou produto removedor de nós.

Câmara de dosagem III
Produtos para cuidar da roupa, por.ex., amaciador de roupa ou produtos de tratamento (encher pelo menos até ao bordo inferior do encaixe 1).

- i** Amaciadores ou produtos de tratamento concentrados, antes de serem adicionados, devem ser diluídos com um pouco de água (impede o entupimento do sistema anti-derrames).
- Puxar a gaveta do detergente para fora até prender.
- Deitar o detergente e/ou produtos para cuidar da roupa.
- Fechar a gaveta do detergente.

Programas e Funções

Selector de programas

Seleccionar o programa desejado.

i Os programas são optimizados em tempo, para roupa ligeiramente suja. No caso de tecidos fortemente sujos reduzir a carga ou toque o botão  **intensivo**.

Programas de lavagem

normal algodón cold–90 °C, manchas cold–60 °C
Tecidos resistente, tecidos resistentes à temperatura, por ex., de algodão ou linho.

normal manchas 60 °C  intensivo.:

Para tecidos sujos e com nódoas, por ex. de algodão ou linho.

Programa de economia de energia e de água. O tempo de lavagem prolongado deste programa de 60 °C permite obter resultados semelhantes aos do programa de 90 °C, mas com um consumo de energia e de água substancialmente inferior.

normal algodón 90 °C:

Programa de energia intensiva para tecidos resistentes à temperatura, p.ex. de algodão ou de linho.

Para protecção da tubagem de escoamento, a água quente da barreira é arrefecida com cerca de 7 litros de água fria, antes de ser escoada.

normal seda cold–30 °C

Para tecidos delicados e laváveis, por ex. de seda, cetim, sintéticos ou tecidos mistos (por ex. cortinas).

Ciclo de lavagem delicado para seda lavável à mão e à máquina.

i Recomendamos que estes tecidos não sejam lavados com outros tecidos mais ásperos.

Sem centrifugação entre as fases de enxaguamento.

Velocidade de centrifugação reduzida.

normal lana/lã 🐏 cold-40 °C

Para tecidos de lã ou com mistura de lã laváveis à mão e na máquina, por ex. caxemira, mohair ou angora.

Também adequado para seda lavável à mão.

Velocidade de centrifugação reduzida.

normal sintéticos cold-60 °C

Para tecidos sintéticos, por ex., de algodão, de linho, tecidos sintéticos ou tecidos mistos.

Velocidade de centrifugação reduzida.

normal sintéticos escuro cold-40 °C

Sintéticos de cor escura.

Velocidade de centrifugação reduzida.

especial blusas/camisas cold-60 °C

Camisas de algodão, linho, fibras sintéticas ou tecidos mistos, que não serão passadas a ferro.

Velocidade de centrifugação reduzida.

especial outdoor cold-40 °C

Roupa exterior.

Velocidade de centrifugação reduzida.

especial rápido cold-40 °C

Para tecidos sintéticos, por ex., de algodão, de linho, tecidos sintéticos ou tecidos mistos.

i Programa curto, aprox. 15 minutos para arejar.

Velocidade de centrifugação reduzida.

especial mix cold-40 °C

Programa com otimização de tempo para roupa ligeiramente suja de algodão e sintéticos. Tipos de roupa diferentes podem ser lavados juntos.

Também apropriado para a lavagem de roupa, antes da primeira utilização.

i Lavar separadamente a roupa branca e a roupa de cor. Não lavar roupa de cor nova juntamente com outra roupa.

Tempo de lavagem reduzido.

Velocidade de centrifugação reduzida.

Programas de secagem

Secar normal

Para tecidos resistentes ☺;

Algodões e linhos de cor branca ou de cor.

Carga máxima 2,5 kg

Secar delicado

Para tecidos delicados ☺;

Temperatura de secagem reduzida.

Roupa Easy-Care (delicado/seda) (quase seca), tais como tecidos sintéticos e tecidos mistos, bem como algodões com um acabamento que faz com saiam da máquina de lavar quase secos, por ex., viscose rayon, acrílico moderno e poliéster.

Carga máxima 1,5 kg

Pode seleccionar secagem automática ou secagem temporizada tocando no botão **secar** ☀.

Secagem automática



Durante a secagem, o sensor de temperatura determina a humidade residual. O tempo de secagem é modificado de acordo com a carga da máquina e o tipo de roupa. Durante o ciclo de secagem, o tempo que falta é continuamente actualizado no visor. No programa de lavar+secar contínuo, o programa de lavagem determina o programa de secagem.

i Algumas peças de roupa podem ainda estar húmidas. Seque as peças húmidas posteriormente utilizando o programa temporizado. Se acontecer de forma repetida, utilize a função “Fine-adjustment” (ajuste de precisão) para ajustar o modo de secagem automático.

Ajuste de precisão

Inicie o modo “setting” (regulação):

os passos 1, 2, 3, 4 e 5 são iguais aos passos de regulação para ajustar o volume, consulte a página 38.

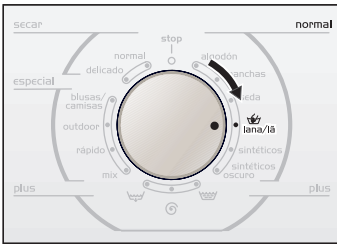

❑ Passo 6: Rode o selector de programas 2 posições para a direita. No visor é mostrado 0.

- ❑ **i** 0: regulação predefinida, secagem automática normal;
 1: secagem automática + secagem extra de 5 minutos;
 2: secagem automática + secagem extra de 10 minutos;
 3: secagem automática + secagem extra de 15 minutos;
 4: secagem automática + secagem extra de 20 minutos;

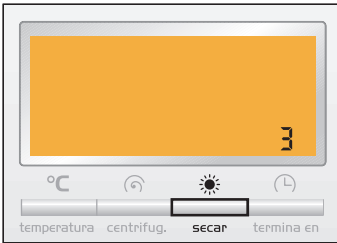

❑ Toque no botão **secar** ☀ para seleccionar o modo de secagem automática desejado. Após a regulação, rode o selector de programas para ○ **stop**. A regulação foi memorizada.

Secagem temporizada



A duração de secagem corresponde ao tempo de secagem que regulou.

Regule o tempo de secagem usando o botão **secar** ☀.

- ❑ **i** Secagem temporizada-15 minutos no programa de arrefecimento. Se um processo de secagem for interrompido, seleccione este programa para arrefecer a roupa antes de abrir a porta da máquina.

Valores de orientação para os tempos de secagem

A secagem durante um tempo excessivo encolhe e causa vincos na roupa, além de gastar energia desnecessariamente. Por isso, evite tempos de secagem excessivamente longos.

- ❑ **i** As peças quentes parecem mais húmidas ao tacto, do que as peças arrefecidas. Isto pode levar a presunções erradas.

Resistentes/Algod. (algodão, linho)					
Peso da roupa seca (kg)	0.5	1.0	1.5	2.5	
	Tempos de secagem recomendados (min)				Programa
Pronta a arrumar	50-60	60-70	70-80	90	secar normal
Pronta para en-gomar	40-50	50-60	60-70	70-80	

Delicado/Seda, Sintéticos					
Peso da roupa seca (kg)	0.5	1.0	1.5		
	Tempos de secagem recomendados (min)				Programa
Delicado / Seda	30-35	40-45	50-55		secar delicado
Acrílicos		25	25-30		

i Os tempos de secagem são aproximados e dizem respeito a cargas padrão.

Programas adicionais

 (enxaguamento)

Fase de enxaguamento seguida de centrifugação para enxaguar roupa lavada à mão ou para pôr goma. Toque no botão  **extra** para ciclo(s) de enxaguamento adicional(ais) desejado(s).

Velocidade de centrifugação reduzida.

 (centrifug. adicional)

Ciclo de centrifugação após um programa com a regulação “---” (sem centrifugação final) no painel de indicações ou para a centrifugação de roupa lavada à mão com selecção das rotações desejadas. A barreira de lavagem ou a água de enxaguamento são escoadas antes da centrifugação.

 (escoamento)

Escoamento da água de lavagem após um programa com a regulação “---” (sem centrifugação final) no painel de indicações para o tratamento cuidadoso de roupa delicada.

Botões de funções adicionais

intensivo

O tempo de lavagem, para a lavagem intensiva de roupa muito suja ou para 5 kg de Resistentes algod. (roupa de cor), será prolongado.

Se, adicionalmente ao programa, toque o botão para as combinações seguintes de quantidade de roupa e grau de sujidade da mesma.

Quantidade de roupa	Programa e botão intensivo 	Grau de sujidade
5.0 kg	algodón cold-60 °C	ligeiro a normal
	manchas cold-60 °C	sujidade normal com nódoas
	algodón 70-90 °C	sujidade normal
até 5 kg	algodón cold-60 °C	normal a muito suja
	manchas 60 °C	normal a muito suja com nódoas
até 2.5 kg	sintéticos cold-60 °C	normal a muito suja
	mix cold-40 °C	
	sintéticos oscuro cold-40 °C	
	Outdoor cold-40 °C	
até to 2 kg	seda cold-30 °C	
	blusas/camisas cold-60 °C	

extra

Enxaguamento adicional da roupa.

A duração do programa aumenta em conformidade. Recomendado em zonas com água muito macia.

prelava

Para tecidos muito sujos, resistentes, por ex., de algodão ou linho.

A temperatura da pré-lavagem é de 30 °C.

Prelava. não pode ser seleccionada para os programas **lana/lã**, **outdoor** e **rápido**.

Lavar/secar com regulações básicas

A sua máquina de lavar/secar roupa pode ser utilizada das três maneiras seguintes:

- apenas lavagem,
- apenas secagem,
- lavagem e secagem, sem interrupção.

i Para uma lavagem e secagem sem interrupção, quando forem lavadas resistentes algod./roupas resistentes algod. (roupa de cor) a carga não pode ultrapassar 2,5 kg e com sintéticos não pode ultrapassar 1,5 kg.

Além disso, certos tipos de roupa poderão não secar satisfatoriamente se a secagem for realizada sem interrupção.

i Para obter bons resultados de lavagem/secagem para turcos, a carga recomendada é 4 kg para a lavagem e 2 kg para a secagem.

As regulações base atribuídas são expressamente definidas em função do programa seleccionado.

Se não quiser alterar estas regulações base:

Lavagem

Exemplo de programa
sintéticos 40 °C:



Abra a torneira.

Rode o selector de programas para o programa desejado.

O indicador “inicio/pausa ↕” pisca.



- ❑ É mostrado o seguinte para o programa seleccionado.
 - barra de progresso,
 - ciclo(s) de enxaguamento predefinido(s),
 - carga máxima (não exceda a carga máxima),
 - temperatura de lavagem predefinida,
 - rotações de centrifugação predefinidas,
 - duração da secagem (mostra - - - - , por ex., 0 min, se a roupa precisar de ser seca, consulte “regulação do tempo secagem”),
 - duração do programa.



- ❑ Se necessário, toque no(s) botão(ões) para opção(ões) adicional(ais). A duração do programa, os ciclos de enxaguamento adicionais e outros parâmetros mostrados no visor serão alterados em conformidade.

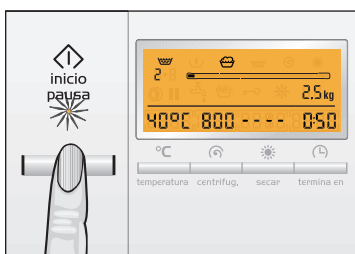

- ❑ Toque no botão “ início/pausa  ”. O programa é iniciado. O indicador permanece aceso ao longo da duração completa do programa.
- ❑ **i** A barra de progresso quase vazia é mostrada no visor. Durante a execução do programa, é feita a contagem decrescente da duração do programa e a barra de progresso vai sendo preenchida com os segmentos. É mostrado o símbolo do programa em execução.

Secagem



- Abra a torneira.
- i** Dado que a secagem se baseia no princípio de condensação, mantenha a torneira aberta durante todo o processo de secagem.
- Rode o seletor de programas para **secar normal** ou **secar delicado**.
- Toque no botão **secar** ☀ para regular o tempo de secagem desejado ou secagem automática. É mostrado o seguinte:
 - barra de progresso,
 - carga de secagem máxima,
 - tempo de secagem ou símbolo de secagem automática,
 - duração do programa.
- Toque no botão “início/pausa ⏪/⏩”. O programa de secagem é iniciado.
- i** A barra de progresso quase vazia é mostrada no visor. Durante a execução do programa, é feita a contagem decrescente da duração do programa e a barra de progresso vai sendo preenchida com os segmentos. O símbolo de secagem é mostrado. Na fase de arrefecimento é mostrado o símbolo do ventilador.

Lavagem e secagem sem interrupção



- Abra a torneira.
- Selecione o programa de lavagem desejado.
- Selecione as funções adicionais desejadas.
- Toque no botão **secar** ☀ para regular o tempo de secagem desejado ou a secagem automática, o programa irá lavar e secar sem interrupção.
- i** A duração do programa será alterada em conformidade após regulação do programa de secagem. Consulte a página 31.
- i** Não interrompa o processo de secagem. Se, no entanto, tal for necessário, selecione o programa de arrefecimento de 15 minutos, antes de abrir a porta da máquina.
- i** É mostrado o seguinte para o programa selecionado:
 - barra de progresso,
 - ciclo(s) de enxaguamento predefinido(s),
 - carga máxima (não exceda a carga máxima),
 - rotações de centrifugação predefinidas,
 - temperatura de lavagem predefinida,
 - tempo de secagem ou símbolo de secagem automática,
 - duração do programa.
- Toque no botão “início/pausa ⏪ ⏩”.
O programa é iniciado.
- i** A barra de progresso quase vazia é mostrada no visor. Durante a execução do programa, é feita a contagem decrescente da duração do programa e a barra de progresso vai sendo preenchida com os segmentos. É mostrado o símbolo do programa em execução.

Lavar/secar com regulações individuais

As regulações podem ser adaptadas às suas necessidades.

Primeiramente, encontrará uma tabela resumida das regulações alteráveis.

Nas páginas seguintes, poderá ver, em pormenor, como proceder para alterar as regulações.

Quadro geral rápido

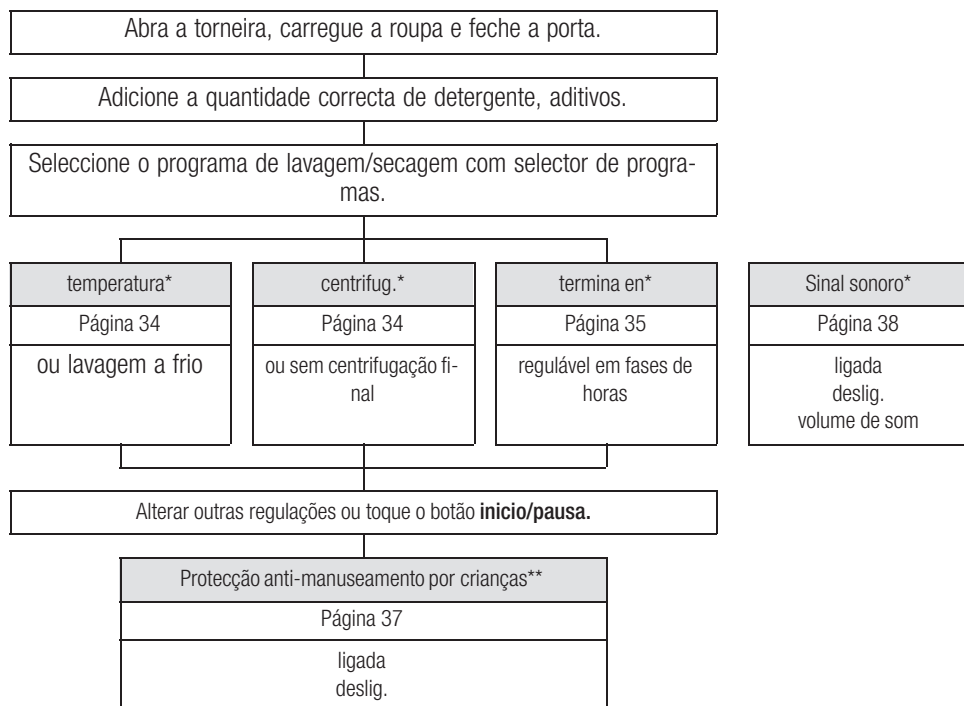

* É possível combinar regulações individuais.

**Esta função é recomendada para evitar uma operação errada devido a toque inadvertido.

Temperatura de lavagem



Podem alterar a temperatura de lavagem predefinida.

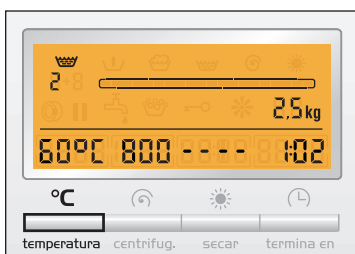

- ❑ Continue a tocar no botão da temperatura **temperatura °C** até ser mostrada a temperatura desejada.

i Existem programas diferentes com intervalos de temperatura correspondentes para diferentes tipos de roupa.



Podem alterar as rotações de centrifugação predefinidas.

- ❑ Toque no botão **centrifug.** até aparecerem as rotações de centrifugação desejadas.

i Se tiver sido seleccionada a regulação --- (sem centrifugação final), a roupa fica na última água de enxaguamento. Antes de se poder carregar a roupa, tem de se executar o programa  (vaciado) ou  (centrifug). Toque no botão **centrifug.** para seleccionar as rotações de centrifugação desejadas ou toque no botão “início/pausa ” directamente para iniciar um ciclo de centrifugação posterior com as rotações predefinidas.



i As rotações podem ser alteradas quando se quiser tocando no botão **centrifug.** até as novas rotações serem mostradas. A regulação “---” (sem centrifugação final) é possível até ao início da fase do programa enxaguamento.

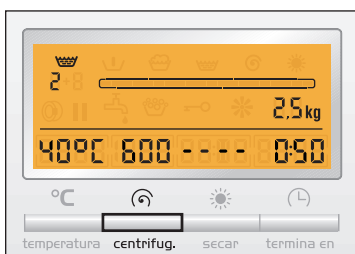

Tempo até terminar

Exemplo de programa
sintéticos 40 °C:



☐ Toque no botão **termina en** (⌚), o visor mostra o tempo mínimo até terminar correspondente ao programa seleccionado. Tal como 1h, ou seja, 1 hora.

ⓘ O tempo mínimo até terminar é diferente para diferentes programas. Depende da duração do programa seleccionado.



☐ Toque no botão **termina en** (⌚) até o número de horas desejado ser mostrado.

ⓘ O tempo até terminar pode ser regulados em passos de 1 hora. O tempo pode ser atrasado até um máximo de **24h**. Se um tempo até terminar de **24h** tiver sido regulado, o modo de duração do programa pode ser acedido tocando novamente no botão **termina en** (⌚).

Também pode alterar outras regulações
ou



☐ Toque no botão **início/pausa** (⏮). O tempo até terminar começa a ser contado de forma decrescente. O primeiro segmento da barra de progresso pisca.

ⓘ A tempo até terminar começa a decrescer hora a hora. Quando a tempo até terminar for atingida, o programa é iniciado automaticamente e a duração do programa é indicada.

ⓘ São possíveis alterações da tempo até terminar ou o início imediato. Para isso:

- Toque no botão **início/pausa** (⏮). O tempo de duração do programa é mostrado.
- Toque no botão **início/pausa** (⏮) directamente para iniciar o programa de imediato. Se necessário, volte a regular o tempo até terminar.
- Toque no botão **início/pausa** (⏮).

- i** Se a sequência do programa for alterada, rodando o selector de programa, ou se o programa for cancelado, o tempo até terminar pré-seleccionado será também cancelado. A duração do programa recentemente seleccionado surgirá no painel. O tempo até terminar deverá ser seleccionado outra vez (ver, a este respeito, também o capítulo **Alteração do programa**, página 39 e **Cancelamento do programa**, página 39).
- i** Pode colocar-se roupa durante a tempo até terminar. Fechar o óculo.

Protecção anti-manuseamento por crianças

Activação da segurança para crianças

Exemplo de programa sintéticos 40 °C:



Desactivação da segurança para crianças

Pode bloquear a máquina de lavar/secar roupa contra alteração inadvertida das funções reguladas.

Se a protecção anti-manuseamento por crianças estiver seleccionada:

- não são possíveis quaisquer alterações enquanto decorrer o programa,
- se o símbolo \rightarrow piscar, isso significa que, por engano, foi alterada uma regulação do programa,
- um programa já a decorrer, depois de desligar e voltar a ligar o aparelho, irá prosseguir no ponto onde foi interrompido,
- quando o programa termina, o tempo de duração é mostrado como sendo 0:01, a porta não pode ser aberta, desactive a protecção anti-manuseamento por crianças, a porta pode ser aberta quando o visor mostrar -0-.

Posicionar o selector de programas no programa pretendido e, se desejado, seleccionar outras regulações.

Colocar a roupa na máquina e fechar o óculo.

Toque no botão **início/pausa** $\triangleleft \triangleright$. O programa tem início.

Solte o botão **início/pausa** $\triangleleft \triangleright$.

Toque e mantenha premido o botão **termina en** ⌂ (aprox. 5 segundos), até o símbolo \rightarrow aparecer.

Solte o botão **termina en** ⌂ - a protecção anti-manuseamento por crianças foi activada, o símbolo acende de forma permanente.

A protecção anti-manuseamento por crianças tem de ser desactivada antes de realizar alterações no programa ou terminar programas.

A protecção anti-manuseamento por crianças apenas pode ser desactivada, se o programa para activação da protecção anti-manuseamento por crianças tiver sido seleccionado. Caso tenha sido seleccionado um programa diferentes, o símbolo \rightarrow continuará intermitente.

Toque e mantenha premido o botão **termina en** ⌂ (aprox. 5 segundos), até o símbolo \rightarrow apagar.

A protecção de crianças mantém-se, mesmo em caso de falha de energia.

Sinal sonoro

O sinal sonoro é emitido:

- quando as funções adicionais (botões) são ligadas/desligadas,
- no caso de estados de programas individuais (por ex., início do programa, fim do programa), erros e avarias de funcionamento.

Inicie o modo de sinalização

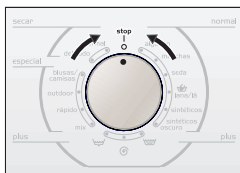

1. Regule para "Stop"

2. 1 posição para a direita 3. Mantenha a selecção e

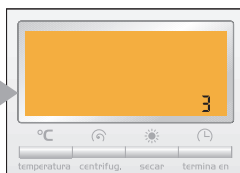

4. 1 posição para a direita 5. Solte e localize o número de 0 a 4

Regular volume para...

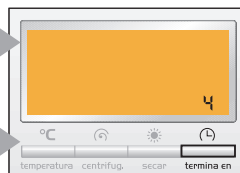
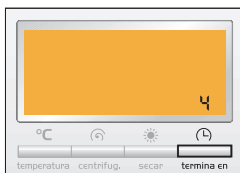

6. Sinais dos botões* ou 6.1 posição para a direita 7. Sinais de informação*

- ❑ Após a regulação, rode o seletor de programas para "○ stop", o volume do sinal é memorizado.

* Se necessário, efectue a regulação as vezes necessárias.

Durante a lavagem/secagem





Alteração do programa

Se, por engano, tiver seleccionado um programa errado:

- ❑ Se a protecção para crianças estiver activada, para a desactivar temporariamente, consulte a página 37.
- ❑ Posicionar o selector de programas no novo programa pretendido. Se necessário, altere outras regulações.
- ❑ Toque no botão **inicio/pausa**  .
O programa tem início.
- ❑ **i** O novo programa regulado tem início na fase do programa em que o programa anterior foi interrompido, mas com as novas regulações.
- ❑ Se necessário, voltar a activar a protecção de crianças (ver página 37).

Cancelamento do programa





Para terminar, antecipadamente, um programa e retirar a roupa:

- ❑ Se a protecção para crianças estiver activada, para a desactivar, consulte a página 37.
- ❑ Posicionar o selector de programas em  (escoamento),  (centrifug. adicional) ou  (enxaguamento).
Se necessário, seleccione as rotações de centrifugação - mas não a regulação “---” (sem centrifugação final).
- ❑ **i** Se for interrompido um programa com alta temperatura, deve ser seleccionado  (enxaguamento), para arrefecimento da roupa.
- ❑ Para o programa de secagem, seleccione o programa de arrefecimento de 15 min para arrefecer a roupa.
- ❑ Toque o botão **inicio/pausa**  .

- ❑ Se necessário, voltar a activar a protecção de crianças.
- ❑ Esperar que o programa termine.
- ❑ Se necessário, desactive a protecção anti-manuseamento por crianças.
- ❑ Rode o selector de programas para ○ (desl.).
- ❑ Abrir o óculo.
- ❑ Retirar a roupa.
- ❑ **i** Se interromper um programa a altas temperaturas, por exemplo o programa de secagem, deixe arrefecer a máquina, antes de a abrir.

Pausa do programa

Se desejar fazer uma pausa no programa em execução sem alterar a sequência:

- ❑ Toque no botão **inicio/pausa**  durante o ciclo de lavagem, o visor mostra **||** e “PAUS”(pausa), se o símbolo de abertura da porta  piscar neste momento, tal significa que a porta pode ser aberta decorrido 1 minuto, quando o  símbolo e “OPEN” aparecerem, abra a porta, se necessário, adicione/remova a roupa, feche a porta.
- ❑ Para continuar o programa. Toque no botão **inicio/pausa** .
- ❑ **i** A função de pausa pode ser activada durante o ciclo de secagem e período de detecção da pressão da água. Se se fizer pausa num programa com um nível de água ou uma temperatura altos, o símbolo de abertura da porta não aparece.

Após a lavagem/secagem



i Painel de indicações:

- Todos os símbolos no visor de estado do programa apagam-se, a barra de progresso cheia, a temperatura de lavagem, as rotações de centrifugação, o tempo de secagem, os ciclos de enxaguamento e a carga recomendada são mostrados,
- a duração do programa encontra-se em **-0-**,
- se a protecção anti-manuseamento por crianças estiver seleccionada, o símbolo acende-se, a duração do programa é 0:01, por favor, desactive a protecção anti-manuseamento por crianças, consulte a página 37.
- se, durante a lavagem, tiver sido detectada uma grande formação de espuma, o símbolo fica iluminado.

i Se a indicação de carga começar a piscar depois de o processo de secagem ter terminado e a roupa não estiver bem seca, da próxima vez tenha em atenção o seguinte:

- Carregue a roupa a secar de acordo com a carga recomendada.
- Selecciona a velocidade máxima de centrifugação antes de iniciar a secagem da roupa.

- se a pressão da água for baixa, o símbolo acende-se.
- Rodar o selector de programas para **stop** (desc.).

ou



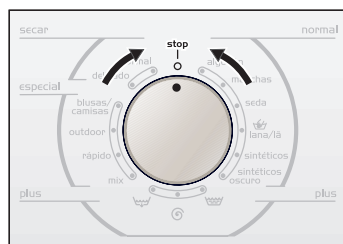

i Painel de indicações:

- o símbolo , ciclos de enxaguamento, a barra de progresso cheia e a temperatura de lavagem são indicados no visor de estado do programa,

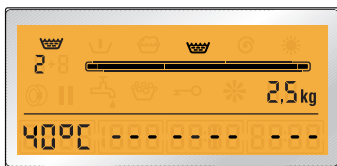



**Regulação “---”
(sem centrifugação final)
seleccionada**



- a duração do programa e as rotações de centrifugação são “—”.
- com a protecção anti-manuseamento por crianças activada, o símbolo → acende,
- se, durante a lavagem, tiver sido detectada uma grande formação de espuma, o símbolo  fica iluminado.
- se a pressão da água for baixa, o símbolo  acende-se.
- Se necessário, desactive a protecção anti-manuseamento por crianças.
- Seleccionar um programa adicional , ; ou toque directamente no botão **início/pausa** .
- Se necessário, active a protecção anti-manuseamento por crianças.

Depois de decorrido o programa adicional:

- Se necessário, desactive a protecção anti-manuseamento por crianças.
- Rode o selector de programas para ○ (desl.).
- Abrir o óculo.

Se não conseguir abrir o óculo: aguarde 2 minutos (função de segurança está activa) ou ainda existe água na máquina, se antes tiver seleccionado “---” (sem centrifugação final). Seleccionar o programa  ou  e toque o botão **início/pausa** .

- Retirar a roupa.

Atenção

Retirar corpos estranhos (por ex., moedas, clips) que se possam eventualmente encontrar no tambor e no vedante - **Perigo de corrosão!**

- Deixar o óculo e a gaveta do detergente abertos para que o interior da máquina de lavar/secar roupa possa secar.

Retirar a roupa

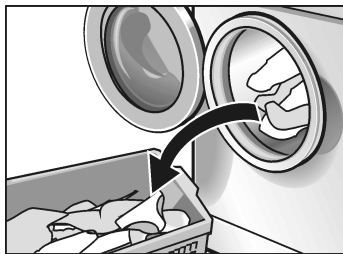

Depois da secagem

- ❑ Retire a roupa imediatamente da máquina de lavar/secar roupa, para evitar a formação de vincos. Isto é especialmente importante no caso dos sintéticos.

Algodão e linho



- As peças de roupa **secas para passar a ferro** devem ser enroladas para evitar que sequem totalmente antes de serem engomadas.
- As peças **secas para guardar** têm de ser esticadas e dobradas.

Sintéticos

- Pendure camisas e blusas em cabides individuais.



Utilizações especiais

Pôr de molho

- Introduzir roupa da mesma cor.
- Deitar amaciador na câmara de dosagem II seguindo as instruções do fabricante.
- Regule o selector de programas para **normal algodón** e a temperatura de lavagem **30 °C**.
- Toque o botão **inicio/pausa**  .
O programa tem início.
- Decorridos aprox. 10 minutos, rodar o selector de programas para  **stop** (desl.). A roupa permanece agora na água.
- Após o tempo de amaciamento desejado, selecione um programa. A água de barreira é escoada.
- i** Utilizar uma quantidade reduzida de detergente no ciclo de lavagem principal.

A roupa não deve ter sido tratada com amaciador.

Pôr goma na roupa

- Introduzir a roupa.
- Dosear a quantidade de goma para ca. de 15 litros de água. A goma em pó deve, primeiro, ser dissolvida segundo as indicações do fabricante.
- Posicionar o selector de programas em .
- Regular as rotações de centrifugação; regulação “---” (sem centrifugação final) também possível.
- Toque o botão **inicio/pausa**  .

Logo que a água comece a entrar:

- Abrir, um pouco, a gaveta do detergente e
- Deitar a solução de goma na câmara de dosagem I.
- Fechar a gaveta do detergente.

Se tiver sido seleccionada a regulação “---” (sem centrifugação final), por fim, seleccionar o programa  (escoamento).

Tingir

Utilizar somente produtos de tingir que sejam inócuos para o ambiente e adequados para serem usados em máquinas de lavar.

Atenção

É possível que a roupa lavada nos ciclos de lavagem seguintes fique tingida.

- Utilize o produto de tingir de acordo com as instruções do fabricante.

Após o tingimento:

- Deitar ½ copo doseador de detergente na câmara **II**.
- Sem roupa no tambor, execute **normal algodón** com uma temperatura de **90 °C**.
- Limpar o vedante.

Descolorar

Atenção

Os produtos de descoloração podem conter enxofre ou cloro. Estes produtos podem corroer componentes da máquina de lavar/secar roupa. Não descolore roupa na máquina de lavar/secar roupa.

Limpeza e tratamento

⚠ Perigo de choque eléctrico!

Desligue sempre primeiro o aparelho da corrente.

Nunca lave a máquina de lavar/secar roupa com um jacto de água.

⚠ Perigo de explosão!

Nunca utilize diluentes para limpeza da máquina.

Limpar o exterior da máquina, o painel de comando e a mangueira de admissão

Se necessário:

- Utilize uma barrela à base de sabão morna ou um produto de limpeza suave, não abrasivo.
- Secar, depois, com um pano macio.

Limpeza do tambor

Se surgirem manchas de ferrugem, devido a elementos metálicos retidos dentro da máquina (p. ex. moedas, clips, agulhas, pregos).

- Utilize produtos de limpeza livres de cloro; ter em atenção as indicações do fabricante. Nunca utilizar palha ou lã de aço.

Abrir a gaveta do detergente até prender

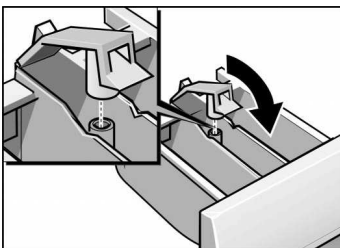
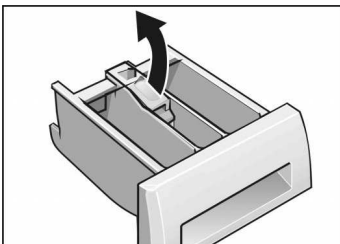
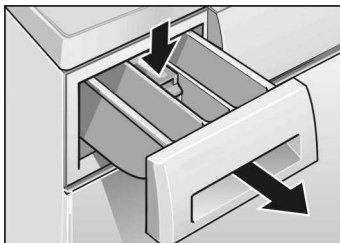

Se houver resíduos de detergente ou de produtos de tratamento.

- Puxar a gaveta do detergente para fora até prender.
- Carregar no encaixe para baixo e,
- depois, puxar a gaveta para fora.

- Abra o encaixe.
- Lave a gaveta do detergente e o encaixe sob água corrente, secando-os de seguida.

- Feche o encaixe e engate.
- i** Insira a manga do encaixe no pino-guia.
- Voltar a introduzir a gaveta do detergente na máquina.

Limpeza da bomba

Fazer o escoamento da barrela de lavagem

Se a água da barrela não escoar completamente. A bomba pode estar obstruída por corpos estranhos ou foi lavada roupa que largou muito algodão.

(Preparar um recipiente adequado com uma capacidade até 20 litros)

⚠ Perigo de queimaduras

Deixar arrefecer, primeiro, a barrela de lavagem. Manter crianças e animais domésticos afastados.

- Rodar o selector de programas para **stop** (desl.).
- Abra a portinhola de inspecção.

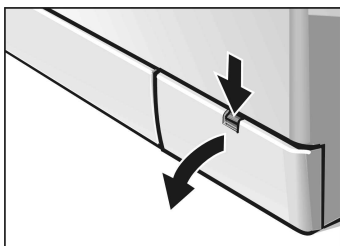

3TW55120A

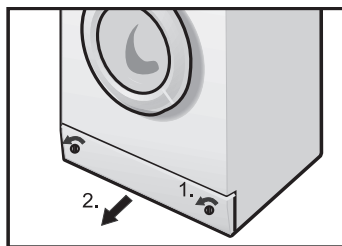

3TW55120X

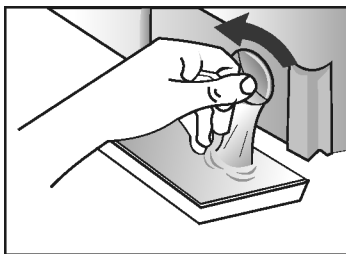

- Desparafusar cuidadosamente a tampa da bomba, sem a remover totalmente, e deixe escorrer a barrela de lavagem num recipiente preparado previamente (os deixo o resto final escorrer para um pano do chão). Repita o processo, até a máquina de lavar/secar roupa ter sido totalmente esvaziada.

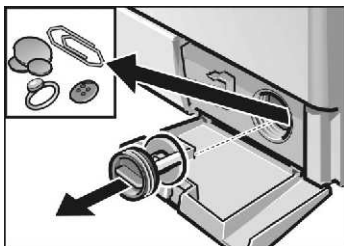

3TW55120A

- Retire a tampa da bomba.
- Liberte e limpe o espaço interior de corpos estranhos e algodão. A roda de palhetas da bomba tem de rodar. Limpe o veio roscado da tampa da bomba e o corpo da bomba, removendo restos de barrela e algodão.

- Coloque a tampa da bomba e enrosque-a até ficar bem apertada.

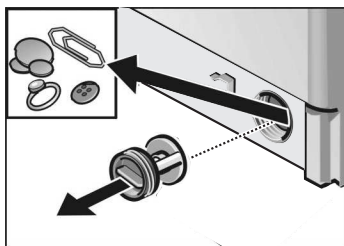

3TW55120X

- Coloque e feche a portinhola de inspecção.





Para evitar que na próxima lavagem, escorra detergente não aproveitado para o esgoto:

- Deite 1 litro de água na câmara de dosagem II.
- Seleccionar o programa  (escoamento).

Limpeza do filtro na entrada de água

Se não entrar qualquer água na máquina de lavar/ secar roupa ou a água que entrar for insuficiente.

Primeiro eliminar a pressão na mangueira de admissão:

- Fechar a torneira de água.
- Rode o selector de programas para um programa qualquer (excepto  / ).
- Toque o botão **início/pausa**  , deixe o programa funcionar aprox. 40 segundos.
- Rodar o selector de programas para  **stop** (desl.).

Limpar o crivo na torneira de água

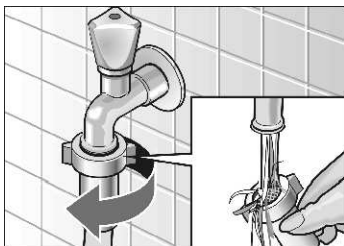

- Retirar a mangueira da torneira da água.
- Lave o crivo sob água corrente.
- Ligar, de novo a mangueira de admissão de água.

Limpar o crivo na máquina de lavar/secar roupa



- Retire a mangueira na parte de trás da máquina.

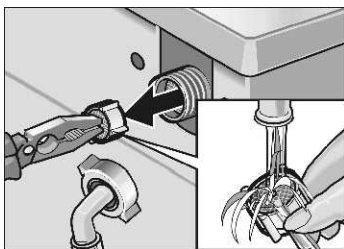

- Retire o crivo e lave-o sob água corrente.
- Coloque o crivo e volte a conectar a mangueira.
- Abra a torneira de água e verifique se sai água. Se sair água, verifique se o crivo está bem colocado.
- Fechar a torneira de água.

Remover o calcário da máquina de lavar/secar roupa

Atenção

Os produtos de remoção do calcário contêm ácidos que atacam os componentes da máquina de lavar/secar roupa e podem descolorar a roupa.

Se utilizar as dosagens correctas de detergente, não será necessário remover o calcário da máquina de lavar/secar.

Se, no entanto, for necessário eliminar o calcário da máquina, respeite rigorosamente as indicações do fabricante do produto de descalcificação.

Ajuda para pequenos problemas

No caso de reparação ou se não conseguir resolver uma anomalia com base na tabela a seguir:



- Rode o selector de programas para \circ (desl.).
- Desligue a máquina de lavar/secar roupa da corrente.
- Feche a torneira da água.
- Peça a intervenção dos nossos Serviços Técnicos, ver página 58.



⚠ Perigo de choque eléctrico!



As reparações na máquina só devem ser efectuadas pelos nossos Serviços Técnicos ou pessoal devidamente autorizado.

Indicações de anomalias

Texto no painel de indicações; soa um sinal	Causa possível	Como remediar
F:16	Ó óculo não ficou bem fechado.	Verificar, se não está nenhuma peça de roupa entalada. Fechar o óculo.
F:17	Torneira da água não está aberta.	Abrir a torneira da água.
	Mangueira de admissão dobrada ou entalada.	Eliminar a causa.
	Filtro na admissão de água está entupido.	Limpar o filtro, ver página 50.
F:18	Pressão de água demasiado fraca.	Eliminar a causa.
	Bomba obstruída por corpos estranhos.	Limpar a bomba, ver página 48.
	Tubo de esgoto e/ou mangueira de esgoto entupidos.	Limpar o tubo de esgoto e/ou a mangueira de esgoto.
	Existe demasiada água residual no tambor durante a secagem.	Pare o programa de secagem, seleccione o programa \odot antes da secagem.

Problemas	Causas	Como remediar
Não é possível abrir o óculo.	Ainda existe água dentro do aparelho, “---” (sem centrifugação final) seleccionado.	Seleccionar  ou  .
	Função de segurança activada.	Aguardar 2 minutos.
Resíduos de detergente na gaveta do detergente.	O detergente apanhou humidade ou ficou grumoso.	Limpar e secar a gaveta do detergente, ver pág. 47.
	Utilizadas pastilhas de detergente de difícil diluição.	No caso de detergente líquido, usar o auxiliar de dosagem. Antes de colocar as pastilhas dentro da câmara II, esmagá-as dentro da embalagem.
Formação de ruído dentro da máquina.	Lavagem com temperaturas muito baixas e/ou com detergentes líquidos.	Executar o programa algodón. 90 °C sem roupa. Para isso, utilizar um detergente completo.
As luzes indicadoras não acendem.	Fusível disparou no quadro.	Ligar/substituir o fusível. Se esta anomalia se continuar a verificar, peça a intervenção dos Serviços Técnicos.
	Falta de corrente.	O programa prosseguirá, quando voltar a corrente. Se se pretender retirar a roupa, proceder como indicado em Limpeza da bomba , ver página 48.
	A ficha está solta ou mal encaixada.	
O programa não arranca.	O óculo não está fechado.	Verificar, se não está nenhuma peça de roupa entalada. Fechar o óculo (clic audível).
	Botão início/pausa não está toquado.	Toque o botão início/pausa .
Não há admissão de água ou o detergente não é adicionado.	Torneira da água não está aberta.	Abrir a torneira da água.
	Mangueira de admissão dobrada ou entalada.	
	Filtro na admissão de água está entupido.	Limpar o filtro, ver a partir de página 50.

Problemas	Causas	Como remediar
O detergente na câmara de dosagem I não é removido pela água.	Foi seleccionado um programa sem pré-lavagem.	Seleccionar um programa com pré-lavagem.
Não é visível água no tambor.	Não é anomalia. A água encontra-se abaixo do campo de visão.	
A água da barreira não é escoada completamente.	Bomba obstruída por corpos estranhos. Foi lavada roupa que solta bastantes fios. Tubo de saída ou mangueira de escoamento entupido.	Limpar a bomba, ver página 48. Limpar o tubo de esgoto e/ou a mangueira de escoamento.
Há uma fuga de água pela parte de baixo do aparelho.	A mangueira de admissão de água não veda bem. Mangueira de escoamento não veda bem.	Apertar melhor a rosca de aperto. Substituir a mangueira de escoamento.
Sai espuma da gaveta do detergente. O símbolo  é apresentado sempre que é detectada uma sobredosagem de detergente.	Foi utilizado demasiado detergente ou um detergente não adequado para máquinas de lavar.	Misturar 1 colher de sopa de amaciador com ½ litro de água e deitar a mistura na câmara II da gaveta do detergente. Reduzir a dose de detergente na próxima lavagem ou utilizar um detergente próprio para máquinas de lavar roupa.
A roupa não ficou bem centrifugada.	Peças grandes de roupa que se enrolaram umas nas outras e não ficaram bem distribuídas no tambor. Por razões de segurança, foi automaticamente impedida a centrifugação com rotação elevada.	Não introduzir no tambor apenas peças grandes.
Resultado da centrifugação não satisfatório.	Rotações de centrifugação baixas seleccionadas. Seleccionado o programa  (enxaguamento) ou  (centrifug. adicional) rotações de centrifugação reduzidas, ver pág. NO TAG.	
Início repetido da centrifugação.	Não é anomalia. O sistema de controlo de desequilíbrio procura, através de várias tentativas de arranque de centrifugação, compensar o desequilíbrio.	

Problemas	Causas	Como remediar
Resultado de lavagem não satisfatória.	Sujidade maior do que o suposto ou ultrapassada a carga recomendada.	Seleccionar o programa adequado e premir o botão intensivo ou reduzir a carga.
	A dose de detergente era insuficiente.	Dosear o detergente de acordo com as indicações do fabricante.
A roupa apresenta resíduos de detergente.	Alguns detergentes isentos de fosfatos contém resíduos insolúveis na água, que se apresentam como nódos claras na roupa.	Seleccionar de imediato  (enxaguamento) ou escovar a roupa, depois de seca.
Resíduos cinzentos na roupa.	Sujidade originada por pomadas, gordura ou óleos.	Na próxima lavagem, seleccionar a dosagem máxima de detergente e a temperatura máxima permitida.
A duração do programa altera-se durante o decorrer do programa.	Não é anomalia. Ver a este respeito as explicações no capítulo Painel de indicações, duração do programa a partir da página 12.	
Redução da duração do programa.	Não é anomalia. No caso de pequenas quantidades de roupa, pode haver uma redução de tempo de cerca de 30 min., em função do programa de lavagem.	
Prolongamento da duração do programa.	Devido a sobredosagem de detergente, formou-se demasiada espuma. Foi activado um ciclo de lavagem adicional e uma centrifugação adicional para garantir um bom resultado de lavagem. O símbolo  é apresentado sempre que é detectada uma sobredosagem de detergente.	Reduzir a dose de detergente na próxima lavagem.
	Em caso de grande desequilíbrio durante a centrifugação, pode haver um aumento de tempo de cerca de 10 min., devido à distorção repetida da roupa.	Lavar, juntamente, peças de roupa grandes e pequenas, para reduzir o desequilíbrio.
	Se tiver que ser aquecida água muito fria, isso pode ocasionar um aumento de tempo até 20 minutos.	

Problemas	Causas	Como remediar
O programa de secagem não tem início.	Programa de secagem não seleccionada.	Seleccionar o programa de secagem desejada.
	Tempo/modo de secagem não regulado ou a duração de secagem regulada é demasiado curta.	Regule o modo/tempo de secagem razoável.
	Torneira da água não está aberta.	Abrir a torneira da água.
	O óculo não está fechado.	Verificar, se não está nenhuma peça de roupa entalada. Fechar o óculo (clic audível).
	Bomba obstruída.	Limpar a bomba, ver página 48.

Se a anomalia voltar a aparecer, chamar os Serviços Técnicos, ver página 58.

Valores de consumo

Programa	Função adicional	Carga	Valores de consumo **		Duração do programa
			Energia	Água	
algodón 40 °C	–	5 kg	0.46 kWh	51.6 l	1:08 h
algodón 60 °C	–	5 kg	1.02 kWh	51.5 l	1:25 h
manchas 60 °C	Intensivo*	5 kg	0.90 kWh	44.9 l	2:10 h
algodón 90 °C (antes do escoamento, a barreira de lavagem quente é misturada com aprox. 7 litros de água fria)	–	5 kg	1.72 kWh	58.6 l	1:50 h
sintéticos 40 °C	–	2.5 kg	0.34 kWh	33.8 l	0:50 h
seda 30 °C	–	2 kg	0.32 kWh	39 l	0:37 h
lana/lã  30 °C	–	2 kg	0.17 kWh	33.1 l	0:42 h
sintéticos oscuro 30 °C	–	2.5 kg	0.32 kWh	52.1 l	1:06 h
blusas/camisas 40 °C	–	2 kg	0.72 kWh	72.1 l	0:44 h
outdoor 30 °C	–	2.5 kg	0.37 kWh	60 l	1:04 h
rápido 30 °C	–	2 kg	0.21 kWh	34.8 l	0:15 h
mix 40 °C	–	2.5 kg	0.60 kWh	36.2 l	0:50 h
secar normal	–	2.5 kg	1.83 kWh	30.6 l	1:51 h
secar delicado	–	1.5 kg	1.16 kWh	29 l	1:27 h
manchas 60 °C + secar normal (2 ciclos de secagem automáticos)	Intensivo*	5 kg	4.56 kWh	106 l	5:52 h (2:10h + 3:42h)

* Regulação do programa com opção **Intensivo** para teste baseado nas normas EN 50 229 e IEC 50 229.

** Os valores de consumo apresentam alterações em relação aos valores indicados conforme a pressão, a dureza e a temperatura de entrada da água, temperatura ambiente, tipo, quantidade e grau de sujidade de roupa, detergente utilizado, oscilações na tensão de alimentação e funções adicionais seleccionadas.

Serviços Técnicos

Antes de pedir a intervenção dos Serviços Técnicos, verifique se pode eliminar V. mesmo a anomalia (ver a partir da página 52).

Em caso de explicações sobre o funcionamento do aparelho, isso representa um custo para si, originado pela intervenção do Técnico, mesmo durante o período de garantia.

No índice anexo pode verificar quais os Serviços Técnicos mais próximos da sua residência. Informe os Serviços Técnicos sobre o número de produto (E-Nr.) e sobre a data de fabrico (FD) do aparelho.

Chapa de características

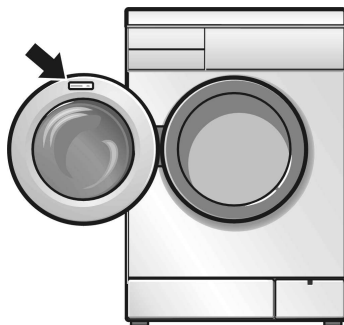

Estes dados encontram-se na chapa de características junto do óculo aberto e no campo com moldura grossa da chapa do aparelho, por trás da placa do nome na parte da frente do aparelho.

E-Nr. _____	FD _____
-------------	----------

Número de artigo

Data de fabrico

Poderá anotar aqui os dados da sua máquina.

Referindo os números mencionados, ajudará a evitar deslocações desnecessárias e os custos decorrentes das mesmas.

Instalação, ligação e transporte do aparelho

Indicações sobre segurança

⚠ Perigo de ferimentos!

A máquina de lavar/secar roupa é muito pesada. Cuidado ao levantá-la.

Atenção

Mangueiras congeladas podem rasgar/rebentar. Não instale a máquina de lavar/secar roupa em áreas onde ocorra geada e/ou ao ar livre.

Não levantar a máquina agarrando nos componentes salientes (por ex., óculo) - a máquina pode ser danificada.

Para além das instruções aqui mencionadas, podem ser, também, válidas normas especiais das empresas fornecedoras de água e electricidade.

Em caso de dúvida, peça ajuda a um técnico credenciado.

Âmbito de fornecimento

- mangueira de escoamento de água,
- mangueira de admissão de água,
- cotovelo para colocação da mangueira de escoamento, por ex., no lavatório,
- cabo de alimentação com ficha.

A presença de humidade no tambor da máquina depende do controlo final a que todas as máquinas são submetidas antes de deixarem a fábrica.

Conforme a ligação efectuada, adicionalmente são necessários:

- 1 abraçadeira de mangueira Ø 24-40 mm (comércio especializado), para conexão ao sifão.

No saco:

- Tampões para as aberturas depois da remoção dos dispositivos de transporte.

Ferramenta útil

As seguintes ferramentas são úteis:

- chave anular tam.13 para remoção dos dispositivos de transporte,
- bolha de nível para nivelar a máquina.

Dimensões

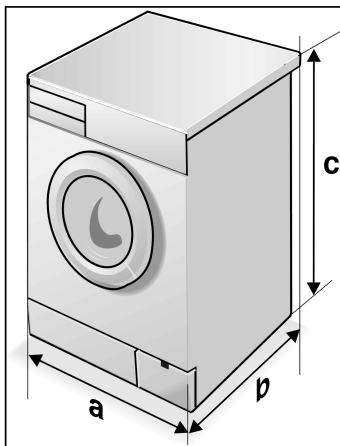

a = 600 mm

b = 560 mm

c = 850 mm

3TW55120A: Peso 73 kg

3TW55120X: Peso 75 kg

Local de instalação

A estabilidade é importante para impedir que a máquina de lavar/secar roupa saia do lugar durante o programa centrífug. adicional.

O local de instalação tem que ser sólido e plano. Pavimentos macios como, por ex., alcatifas ou pavimentos com base esponjosa não são adequados.

Se a máquina de lavar/secar roupa se destinar a ser colocada num estrado de ripas de madeira:

- Colocar a máquina de lavar/secar roupa o mais possível ao canto.
- Sobre o chão aparafusar uma placa de madeira resistente à água (com pelo menos 30 mm de espessura).

- Fixar os pés da máquina com as linguetas.

Se a máquina de lavar/secar roupa se destinar a ser colocada numa base:

- Fixar os pés da máquina com as linguetas.

Retirar os parafusos de protecção no transporte

⚠ Atenção

Antes da primeira utilização remover os dispositivos de transporte.

Guardar sempre os dispositivos de transporte para uso em futuros transportes (por ex., no caso de mudança de casa).

- ❑ Desaparafusar os parafusos **A** com uma chave tam. 13 até os mesmos poderem ser livremente movidos nas buchas.
- ❑ Remover os quatro dispositivos de transporte. Eles caem ao chão quando se inclina a máquina.

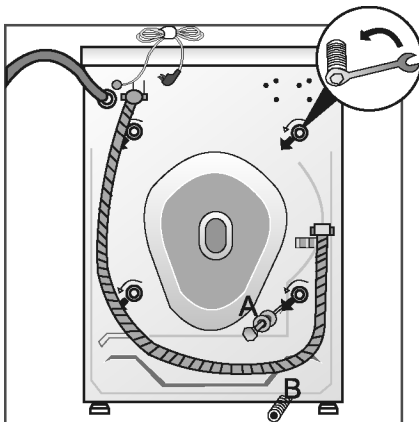

- ❑ Colocar os tampões.

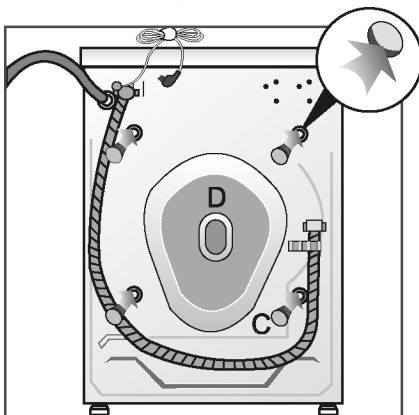

Encastramento ou montagem inferior

O encastramento ou montagem inferior da máquina de lavar/secar roupa tem de ser feita antes da ligação eléctrica da máquina.

A máquina de lavar/secar roupa pode ser encastrada ou montada sob uma bancada de cozinha. Para tal, é necessário um nicho com 60 cm de largura.

- ❑ A máquina de lavar/secar roupa só pode ser colocada debaixo de uma bancada corrida, fixamente unida aos móveis adjacentes.

Atenção

Por motivos de segurança, quando se realizar a montagem inferior tem de se montar uma cobertura de chapa*. Esta tem de ser montada por um técnico em substituição da placa de cobertura da máquina de lavar/secar roupa.

- * O conjunto encontra-se à venda no comércio especializado ou no Serviço de Assistência Técnica com o n.º de referência 215174.

Comprimentos das mangueiras e dos cabos

Ligação do lado esquerdo

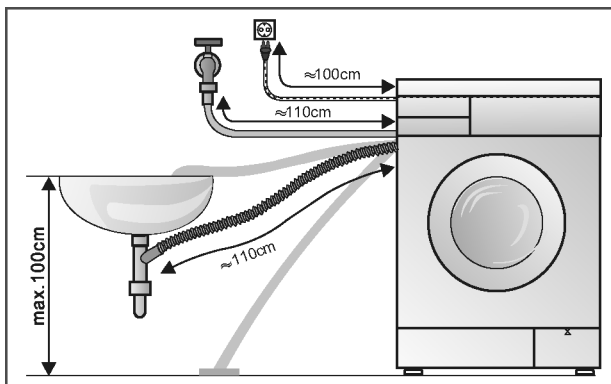

Ligação do lado direito

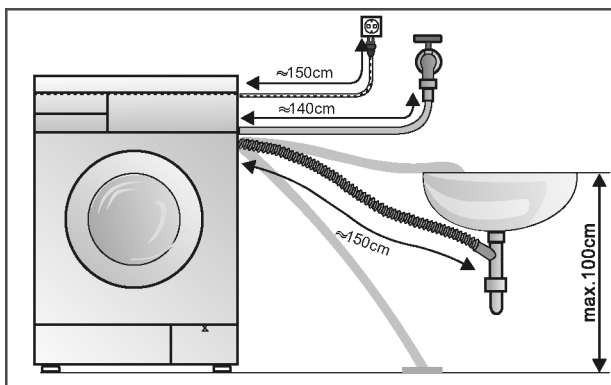

Mangueira de extensão

À venda no comércio especializado:

- Mangueira de extensão (aprox. 2,20 m).

Ligação da água

Admissão de água

⚠ Perigo de choque eléctrico!

Para evitar fugas ou danos provocados pela água. É absolutamente indispensável respeitar as indicações deste capítulo!

Atenção

Operar a máquina de lavar/secar roupa com água potável fria. Não ligar a máquina a uma torneira misturadora de aquecedores de água sem pressão.

Em caso de dúvida, peça ajuda a um técnico credenciado.

Não utilize uma mangueira de admissão usada. Utilize apenas a mangueira de admissão fornecida ou uma adquirida junto de um vendedor especializado e autorizado.

A mangueira de admissão de água não pode:

- ser dobrada nem esmagada.
- ser alterada nem cortada (já não é possível garantir a estabilidade da mesma).

As roscas de plástico só podem ser apertadas à mão. Não retirar o filtro da mangueira de admissão de água.

Verificar a pressão da água na rede de abastecimento:

- A pressão da água deve situar-se no intervalo 1 ... 10 bar (com a torneira aberta verifica-se um débito mínimo de 8 litros/minuto).
- Com uma pressão de água mais alta, montar uma válvula redutora da pressão.

Conectar a mangueira de admissão de água:

- na parte de trás da máquina de lavar/secar roupa e ...

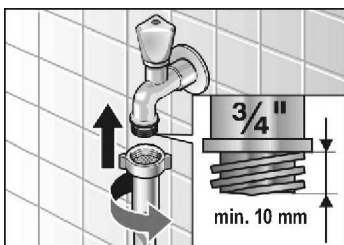
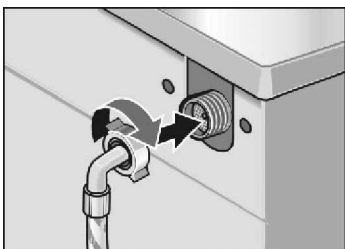

- à torneira da água.

Após a conexão da mangueira de admissão de água:

- Abrir totalmente a torneira da água e verificar a estanquicidade dos pontos de união.

Escoamento da água

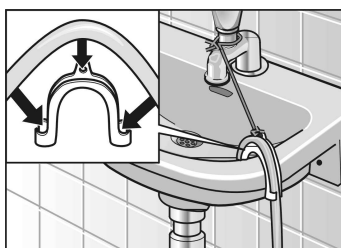
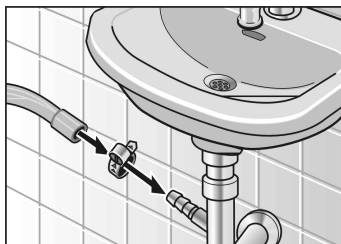

Atenção

A mangueira não deve ficar dobrada nem ser cortada no seu comprimento.

Diferenças de altura entre superfície de montagem e dispositivo de escoamento: 100 cm, no máximo.

Escoamento para um sifão:

- Fixar o ponto de união com abraçadeira de mangueira, Ø 24-40 mm (comércio especializado).

Escoamento para um lavatório:

Atenção

O tampão não pode fechar o escoamento do lavatório.

- Ficar a mangueira de escoamento contra escorregamento.
- Verificar o escoamento, nomeadamente se a água escorre com a rapidez suficiente.

Nivelamento

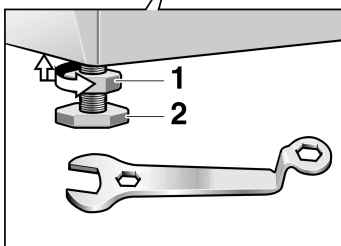
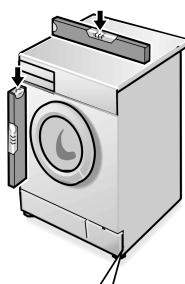

Os quatro pés têm de estar assentes com firmeza no solo. A máquina de lavar/secar roupa não pode abanar.

Nivelar a máquina de lavar/secar roupa com a ajuda dos quatro pés reguláveis e com uma bolha de nível:

- Afrouxar a contraporca **1** com uma chave de parafusos, rodando para a direita.
- Alterar a altura, rodando o pé **2**.
- Apertar a contraporca **1** contra o corpo da máquina.

Ligação eléctrica

Atenção

Conecte a máquina exclusivamente a corrente alternada através de uma tomada de ligação à terra isolada instalada de acordo com as normas aplicáveis.

A tensão da rede e a indicação da tensão na máquina de lavar/secar roupa (chapa do aparelho) têm de coincidir.

Os valores de conexão e os fusíveis necessários estão indicados na chapa do aparelho.

Garantir que:

- A ficha e a tomada de rede se adaptam.
- A secção dos fios está bem dimensionada.
- O sistema de protecção de terra está instalado, de acordo com as normas em vigor.

Se o cabo de alimentação precisar de ser substituído, só um electricista pode realizar esta substituição.

Os cabos de substituição podem ser obtidos junto do Serviço de Assistência Técnica.

Não utilize tomadas/conectores múltiplos nem extensões.

Se for utilizado um interruptor de protecção de corrente de falha, só deve ser usado um tipo com este símbolo: .

Apenas este símbolo garante o cumprimento de todas as normas actualmente em vigor.

Não introduzir nem retirar a ficha da tomada com as mãos molhadas.

Para desligar a ficha da tomada, puxar sempre pela ficha e nunca pelo cabo.

Transportar a máquina por ex. em caso de mudança

Antes de efectuar o transporte da máquina de lavar/secar roupa:

- Fechar a torneira da água.
- Eliminar a pressão de água na mangueira de admissão (ver página 50).
- Escorrer o resto de água da barreira (ver pág. 48).
- Desligar a máquina de lavar/secar roupa da corrente.
- Desmontar a mangueira de admissão e de escoamento.
- Remover os dispositivos de transporte.

Depois do transporte e da instalação e ligação adequadas, deixar efectuar, primeiro, o programa adicional  (escoamento), antes de fazer a primeira lavagem de roupa.

Transporte da máquina de lavar/secar roupa:

- Remover os quatro tampões **C**.
- Retirar a cobertura traseira **D** e preparar os dispositivos de transporte.
- Colocar e aparafusar os dispositivos de transporte.

Preparar e montar os dispositivos de transporte

