

## **Aanwijzingen voor de veiligheid**

- De wasmachine is heel zwaar. Wees voorzichtig bij het optillen.
- **Attentie!** Bevroren slangen kunnen scheuren/springen. De wasmachine niet op vorstgevoelige plaatsen en/of buiten zetten.
- De wasmachine kan beschadigd worden. Niet aan vooruitstekende onderdelen (bijv. de vuldeur) optillen.
- Naast de hier vermelde aanwijzingen kunnen speciale voorschriften van het waterleiding- en energiebedrijf in uw regio van toepassing zijn.
- In geval van twijfel door een vakkundig monteur laten aansluiten.
- Slangen en leidingen zodanig leggen dat u er niet over kunt struikelen.

## **Meegelieferd toebehoren**

afhankelijk van het model

Vocht in de wastrommel is te wijten aan de eindcontrole in de fabriek.

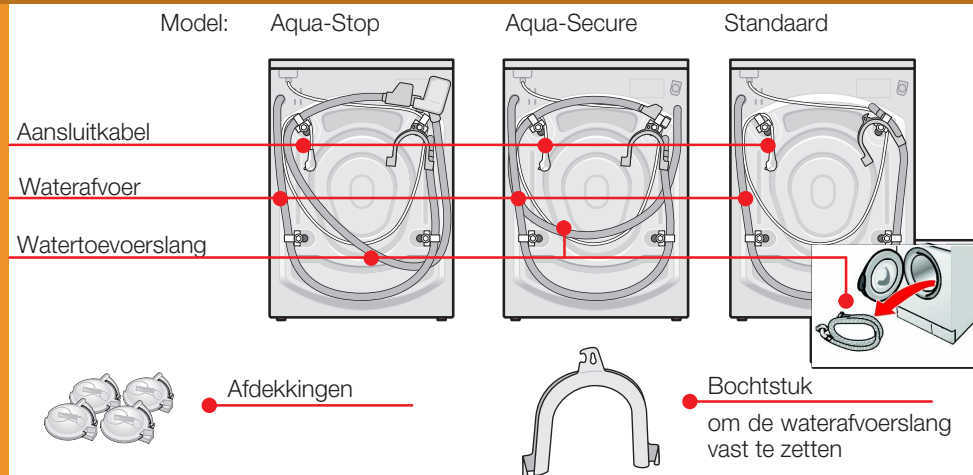

### **Afhankelijk van de aansluitsituatie hebt u nog nodig:**

- 1 slangklem Ø 24–40 mm (bij de ijzerhandel of bouwmarkt) om aan een difon aan te sluiten → Blz. 4; *Wateraansluiting*.

### **Nuttig gereedschap**

- Waterpas om het apparaat te stellen.

## **De juiste plaats**

- **Stabiliteit is belangrijk** zodat de wasmachine niet 'wegloopt'!
- De ondergrond moet stevig en waterpas zijn.
- Niet geschikt is zachte vloerbedekking.

### **Bij plaatsing op een sokkel**

- De voetjes van de wasmachine **moeten** met bevestigingsbeugels\* worden vastgezet.

### **Bij plaatsing op een houten vloer**

- De wasmachine liefst in een hoek plaatsen.
- Een watervaste houten plaat (min. 30 mm dik) op de vloer schroeven.
- De voetjes van de wasmachine **moeten** met bevestigingsbeugels\* worden vastgezet.

\*bestelnummer WMZ 2200, WX 9756, CZ110600, Z 7080X 0.

## **Lengte van de slangen en de aansluitkabel**

afhankelijk van het model

### **Aansluiting aan de linkerkant** of **aansluiting aan de rechterkant**

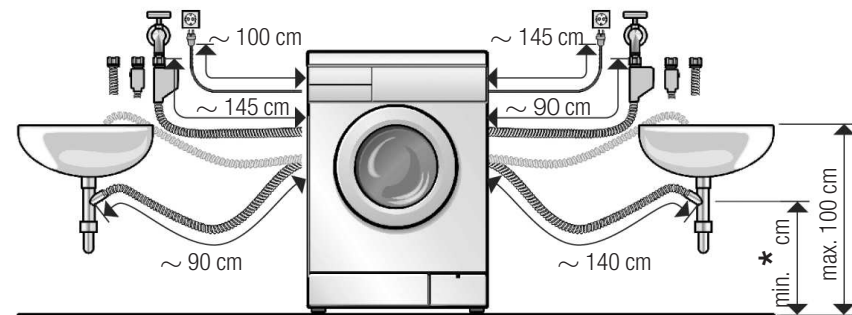

\* Modell: Standard, Aqua-Secure min. 60 cm – max. 100 cm  
Modell: Aqua-Stop 0 – max. 100 cm

Bij uw leverancier of de Servicedienst tegen meerprijs verkrijgbaar:

- Verlenging voor Aqua-Stop- resp. koudwater-toevoerslang\*\*, ca. 2,50 m.
- langere toevoerslang, ca. 2,20 m, voor standaardmodel.

\*\*Bestelnr. WMZ 2380, WZ 10130, CZ11350, Z 7070X 0.

## **Onderbouw/inbouw van het apparaat**

**Onderbouw/inbouw vóór aansluiting op het elektriciteitsnet.**

### **Inbouw in een rij keukenmeubelen** (onderbouw of inbouw)

- Noodzakelijke nisbreedte 60 cm.
- De wasmachine uitsluitend onder een doorlopend werkblad plaatsen dat met de keukenmeubelen ernaast vast verbonden is.

### **Bij onderbouw**

#### **Kans op een elektrische schok!**

- Noodzakelijke nisbreedte 60 cm.
- In plaats van het werkblad van de machine **moet** door een vakman een metalen afdekplaat\*\*\* gemonteerd worden.

\*\*\*bestelnummer WMZ 2420, WZ 10190

## **Transportbeveiligingen verwijderen**

- **Vóór het eerste gebruik** beslist alle transportbeveiligingen compleet verwijderen en voor een later transport bewaren.
- Bij een later transport de transportbeveiliging beslist weer monteren – voorkomt beschadiging aan de machine → blz. 6.
- Schroeven en bussen in elkaar geschroefd bewaren.

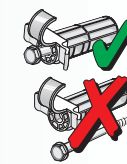

### **1. Slangen uit de houders halen, afhankelijk van het model.**

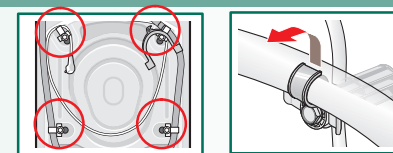

### **2. Schroeven losdraaien ...**

... tot ze in de bussen gemakkelijk te bewegen zijn.

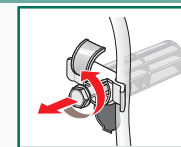

### **3. Alle 4 transportborgingen compleet verwijderen en de voedingskabel uit de houders nemen.**

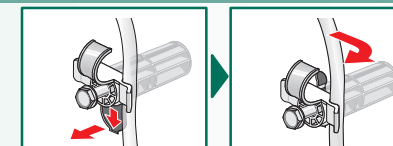

### **4. Afdekkingen erin zetten.**



## **Wateraansluiting**

afhankelijk van het model

- **Kans op een elektrische schok!** Het Aqua-Stop-veiligheidssysteem niet onder water dompelen (heeft een elektrisch ventiel).
- Om lekkage of waterschade te voorkomen de aanwijzingen in dit hoofdstuk beslist in acht nemen!
- **Attentie!** De wasmachine alleen met koud drinkwater gebruiken. Niet op de mengkraan van een drukloze geiser of boiler aansluiten.
- Alleen met de meegeleverde of bij een geautoriseerde vakhandel gekochte toevoerslang gebruiken, geen gebruikt exemplaar!
- In geval van twijfel door een vakkundig monteur laten aansluiten.

### **Watertoevoerslang**

**Watertoevoerslang:**  
**Attentie:** niet knikken, platdrukken, veranderen of doorsnijden (de sterkte is niet meer gegarandeerd).

### **Optimale waterdruk in de waterleiding: 100–1000 kPa (1–10 bar)**

- Uit de geopende kraan stroomt ten minste 8 liter water per minuut.
- Bij hogere waterdruk een drukreducerendventiel inbouwen.

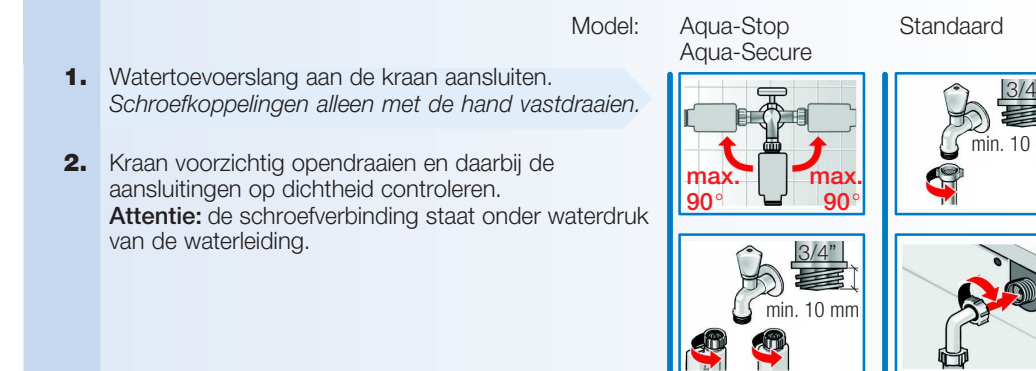

### **Waterafvoer**

**Waterafvoerslang:**  
**Attentie:** niet knikken of aan de slang trekken.

### **Verskil in hoogte tussen vloer en afvoer:**

- Modell: Standard, Aqua-Secure min. 60 cm – max. 100 cm
- Modell Aqua-Stop 0 – max. 100 cm

### **Afvoer in een wastafel/badkuip:**

**Attentie:** De afvoerslang zodanig bevestigen dat hij er niet uit kan schieten. De afvoer van de wastafel mag niet met een stop afgesloten worden. Tijdens het afpompen controleren of het water snel genoeg wegløopt. Het einde van de afvoerslang mag niet in het afgepompte water hangen! Kans dat het water in de wasmachine teruggezogen wordt!

### **Afvoer in een sifon:**

**Attentie:** De aansluiting met een slangklem, Ø 24–40 mm (bij de ijzerhandel of bouwmarkt) vastzetten.

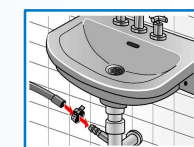
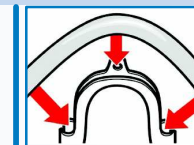

## Stellen

 Sterke geluidsontwikkeling, vibraties en "lopen" kunnen het gevolg zijn van het niet correct stellen van het apparaat!

### De wasmachine met behulp van een waterpas stellen

**1.** Contraoer met een schroef sleutel met de wijzers van de klok mee losdraaien.

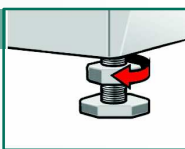

**2.** De hoogte veranderen door het voetje te draaien. Alle vier de voetjes moeten stevig op de grond staan. De wasmachine mag niet wankelen!

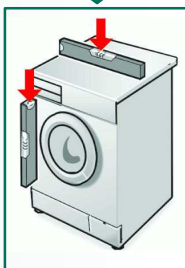

De stand van de wasmachine met een waterpas controleren, eventueel corrigeren.

**3.** Contraoer tegen de machine vastdraaien.

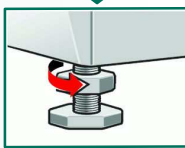

– Het voetje hierbij vasthouden en niet in de hoogte verstellen. De contraoeren van alle vier de voetjes moeten vast tegen de onderkant van het apparaat zijn geschroefd!

## Elektrische aansluiting

Het apparaat uitsluitend via een volgens de voorschriften aangebracht, randgeaard stopcontact op wisselstroom aansluiten.

De netspanning moet overeenkomen met de op het typeplaatje aangegeven spanning. → blz. 6, Technische gegevens.

De aansluitwaarde alsmede de vereiste zekering → blz. 6, Technische gegevens.

Overtuig u ervan dat:  
– de stekker in het stopcontact past,  
– de diameter van de elektrische leiding groot genoeg is,  
– het aardingsstelsel volgens de voorschriften geïnstalleerd is.

Vervanging van de aansluitkabel (indien nodig) alleen door een vakkundig monteur. Een nieuwe kabel is bij de Servicedienst tegen meerprijs verkrijgbaar.

Geen meervoudige stekkers/contactdozen en/of verlengkabels gebruiken.

Bij gebruik van een aardlekschakelaar mag alleen een type met dit symbool worden geïnstalleerd:  Alleen aardlekschakelaars met dit symbool voldoen aan de nu geldende voorschriften.

Stekker:  
– niet met vochtige handen in het stopcontact steken of eruit trekken.  
– alleen aan de stekker, nooit aan de kabel uit het stopcontact trekken.  
– nooit aan de stekker trekken terwijl de machine draait.

Fabrikant (zie de Gebruiksaanwijzing)

1007/9000 296 542

5

## Transporteren, bijv. bij verhuizing

### **1.** Voordat u de wasmachine transporteert:

1. kraan dichtdraaien, waterdruk in de toevoerslang verminderen → De Gebruiksaanwijzing blz. 9, zeef in de watertoevoer,
2. resten sop en water laten weglopen → De Gebruiksaanwijzing blz. 9, afvoerpomp),
3. stekker van het apparaat uit het stopcontact trekken of de trekschakelaar uitschakelen,
4. slangen demonteren.

### **2.** Transportbeveiligingen voorbereiden en monteren:

1. De afdekkingen eraf halen.
2. Alle 4 transportborgingen plaatsen en de voedingskabel in de houders vastklemmen. Schroeven aandraaien.

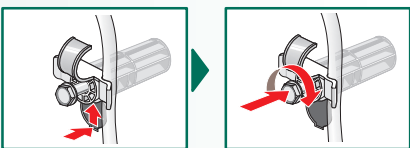
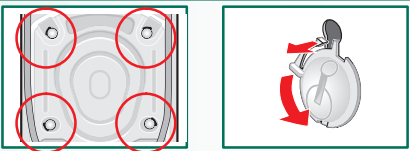

 Na het transport **absoluut** de transportborgingen verwijderen! → blz. 3.

 Om te voorkomen dat bij de volgende wasbeurt ongebruikt wasmiddel in de afvoer wegloopt: 1 liter water in wasmiddelbakje II gieten en het programma **Afpompen** kiezen.

## Technische gegevens

<b>Afmetingen (breedte x diepte x hoogte)</b>	60 x 59 x 84,2 cm
<b>Gewicht</b>	69 – 83 kg afhankelijk van het model
<b>Elektrische aansluiting</b>	Nominale spanning 220–240 V, 50 Hz Nominale stroom 10 A Nominale vermogen 2000 – 2300W
<b>Waterdruk</b>	100–1000 kPa (1–10 bar)
<b>Testprogramma's</b>	volgens de geldende Europese norm 60456

6

## Servicedienst

Elke wasautomaat die de fabriek verlaat, wordt zorgvuldig gecontroleerd op functioneren en een onberispelijke staat. → De Gebruiksaanwijzing; Wat te doen als ...

Als u om een monteur vraagt en het blijkt dat hij alleen maar advies (bijv. over de bediening of het onderhoud van het apparaat) hoeft te geven om de storing te verhelpen, dan moet u, ook in de garantiетijd, de volledige kosten van dat bezoek betalen.

Adres en telefoonnummer van de Servicedienst kunt u vinden in de meegeleverde brochure. Geef a.u.b. aan de Servicedienst het typenummer (E-Nr.) en het fabricagenummer (FD) op.

E-Nr. \_\_\_\_\_ FD \_\_\_\_\_

Typenummer Fabricagenummer

Door deze nummers door te geven voorkomt u onnodig heen en weer rijden van de monteur en bespaart u de hieraan verbonden kosten.

Deze gegevens vindt u in de geopende plintklep en op de achterkant van het apparaat.

## Aqua-Stop-garantie

Alleen voor apparaten met Aqua-Stop

Als aanvulling op de garantie-aanspraken tegenover de verkoper in de koopovereenkomst en als aanvulling op onze garantie op het apparaat wordt u schadeloos gesteld als aan onderstaande voorwaarden wordt voldaan.













1. Als door een fout in ons Aqua-Stop-systeem waterschade wordt veroorzaakt, dan vergoeden wij de schade van particuliere gebruikers.
2. Deze aansprakelijkheidsgarantie geldt voor de levensduur van het apparaat.
3. Voorwaarde voor aanspraak op garantie is dat het apparaat met Aqua-Stop vakkundig en overeenkomstig ons installatievoorschrift is opgesteld en aangesloten; hiertoe behoort ook de vakkundige verlenging van de Aqua-Stop (origineel toebehoren). Onze garantie heeft geen betrekking op defecte toevoerleidingen of armaturen tot aan de Aqua-Stop-aansluiting op de kraan.
4. Tijdens het gebruik van een apparaat met Aqua-Stop hoeft u er in principe niet bij te blijven resp. na het gebruik om veiligheidsredenen de kraan dicht te draaien. Alleen bij langere afwezigheid, bijv. als u een paar weken op vakantie gaat, moet de kraan worden dichtgedraaid.

7

 De wasmachine pas na het lezen van de Installatievoorschrift in gebruik nemen. Neem ook de afzonderlijke Gebruiksaanwijzing in acht. Bewaar alle gegevens voor later gebruik of voor een latere bezitter van het apparaat.

## Inhoud

Blz.

 Aanwijzingen voor de veiligheid	1
 Meegeleverd toebehoren	1
 De juiste plaats	1
 Lengte van de slangen en de aansluitkabel	2
 Onderbouw en inbouw van het apparaat	2
 Transportbeveiligingen verwijderen	3
 Wateraansluiting	4
 Stellen	5
 Elektrische aansluiting	5
 Transporteren, bijv. bij verhuizing	6
 Technische gegevens	6
 Servicedienst	7
 Aqua-Stop-garantie	7

## Aanwijzingen voor de veiligheid

- De wasmachine is heel zwaar. Wees voorzichtig bij het optillen.
- **Attentie!** Bevroren slangen kunnen scheuren/springen. De wasmachine niet op vorstgevoelige plaatsen en/of buiten zetten.
- De wasmachine kan beschadigd worden. Niet aan vooruitstekende onderdelen (bijv. de vuldeur) optillen.
- Naast de hier vermelde aanwijzingen kunnen speciale voorschriften van het waterleiding- en energiebedrijf in uw regio van toepassing zijn.
- In geval van twijfel door een vakkundig monteur laten aansluiten.
- Slangen en leidingen zodanig leggen dat u er niet over kunt struikelen.

## Meegelieferd toebehoren

afhankelijk van het model

Vocht in de wastrommel is te wijten aan de eindcontrole in de fabriek.

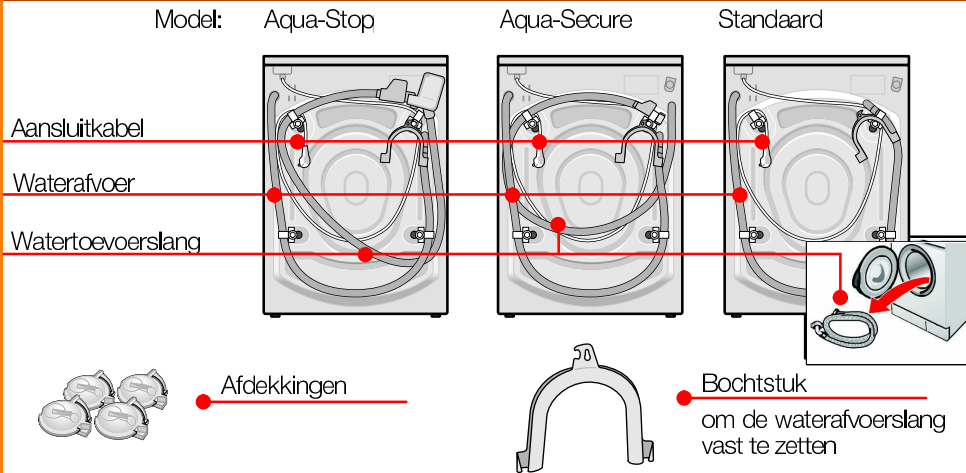

### Afhankelijk van de aansluitsituatie hebt u nog nodig:

- 1 slangklem  $\varnothing$  24-40 mm (bij de ijzerhandel of bouwmarkt) om aan een difon aan te sluiten  
-> Blz. 4; Wateraansluiting.

### Nuttig gereedschap

- Waterpas om het apparaat te stellen.

## De juiste plaats



- **Stabiliteit is belangrijk** zodat de wasmachine niet 'wegloopt'!
- De ondergrond moet stevig en waterpas zijn.
- Niet geschikt is zachte vloerbedekking.



### Bij plaatsing op een sokkel

- De voetjes van de wasmachine **moeten** met bevestigingsbeugels\* worden vastgezet.



### Bij plaatsing op een houten vloer

- De wasmachine **lieft** in een hoek plaatsen.
- Een water vaste houten plaat (min. 30 mm dik) op de vloer schroeven.
- De voetjes van de wasmachine **moeten** met bevestigingsbeugels\* worden vastgezet.

\*bestelnummer WMZ 2200, WX 9756, CZ110600, Z 7080X 0.

## Lengte van de slangen en de aansluitkabel

afhankelijk van het model



### Aansluiting aan de linkerkant of aansluiting aan de rechterkant

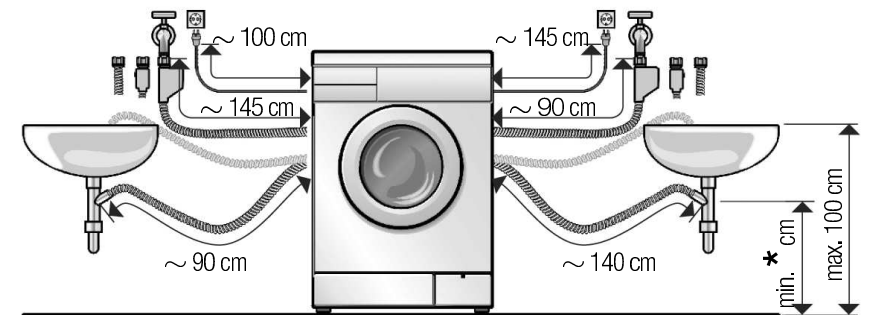

\* Modell: Standard, Aqua-Secure min. 60 cm – max. 100 cm  
Modell: Aqua-Stop 0 – max. 100 cm

Bij uw leverancier of de Servicedienst tegen meerprijs verkrijgbaar:

- Verlenging voor Aqua-Stop- resp. koudwater-toevoerslang\*\*, ca. 2,50 m.
- langere toevoerslang, ca. 2,20 m, voor standaardmodel.

\*\*Bestelnr. WMZ 2380, WZ 10130, CZ1 1350, Z 7070X 0.

## Onderbouw/inbouw van het apparaat



Onderbouw/inbouw vóór aansluiting op het elektriciteitsnet.



### Inbouw in een rij keukenmeubelen (onderbouw of inbouw)

- Noodzakelijke nisbreedte 60 cm.
- De wasmachine uitsluitend onder een doorlopend werkblad plaatsen dat met de keukenmeubelen ernaast vast verbonden is.

### Bij onderbouw



### Kans op een elektrische schok!

- Noodzakelijke nisbreedte 60 cm.
- In plaats van het werkblad van de machine **moet** door een vakman een metalen afdekplaat\*\*\* gemonteerd worden.

\*\*\*bestelnummer WMZ 2420, WZ 10190

# Transportbeveiligingen verwijderen



- Vóór het eerste gebruik beslist alle transportbeveiligingen compleet verwijderen en voor een later transport bewaren.
- Bij een later transport de transportbeveiliging beslist weer monteren - voorkomt beschadiging aan de machine -> blz. 6.
- Schroeven en bussen in elkaar geschroefd bewaren.

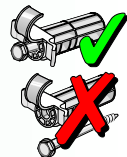

1. Slangen uit de houders halen, afhankelijk van het model.

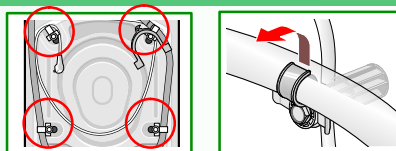

2. Schroeven losdraaien ...

... tot ze in de bussen gemakkelijk te bewegen zijn.

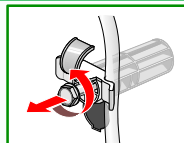

3. Alle 4 transportborgingen compleet verwijderen en de voedingskabel uit de houders nemen.

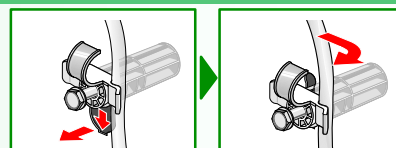

4. Afdekkingen erin zetten.



# WATERAANSLUITING

afhankelijk van het model



- Kans op een elektrische schok! Het Aqua-Stop-veiligheidssysteem niet onder water dompelen (heeft een elektrisch ventiel).
- Om lekkage of waterschade te voorkomen de aanwijzingen in dit hoofdstuk beslist in acht nemen!
- **Attentie!** De wasmachine alleen met koud drinkwater gebruiken. Niet op de mengkraan van een drukloze geiser of boiler aansluiten.
- Alleen met de meegeleverde of bij een geautoriseerde vakhandel gekochte toevoerslang gebruiken, geen gebruikt exemplaar!
- In geval van twijfel door een vakkundig monteur laten aansluiten.



## Watertoevoerslang

### Watertoevoerslang:

**Attentie:** niet knikken, platdrukken, veranderen of doorsnijden (de sterkte is niet meer gegarandeerd).

### Optimale waterdruk in de waterleiding: 100–1000 kPa (1–10 bar)

- Uit de geopende kraan stroomt ten minste 8 liter water per minuut.
- Bij hogere waterdruk een drukreducerventiel inbouwen.

Model: Aqua-Stop Aqua-Secure      Standaard

1. Watertoevoerslang aan de kraan aansluiten. Schroefkoppelingen alleen met de hand vastdraaien.

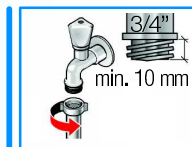
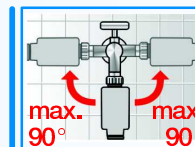

2. Kraan voorzichtig opendraaien en daarbij de aansluitingen op dichtheid controleren. **Attentie:** de schroefverbinding staat onder waterdruk van de waterleiding.

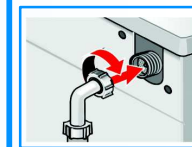
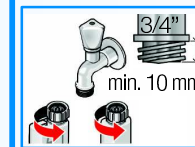

## Waterafvoer

### Waterafvoerslang:

**Attentie:** niet knikken of aan de slang trekken.

### Verschil in hoogte tussen vloer en afvoer:

- Model: Standard, Aqua-Secure min. 60 cm – max. 100 cm
- Model Aqua-Stop 0 – max. 100 cm

### Afvoer in een wastafel/badkuip:

**Attentie:** De afvoerslang zodanig bevestigen dat hij er niet uit kan schieten. **Attentie:** De afvoer van de wastafel mag niet met een stop afgesloten worden. Tijdens het afpompen controleren of het water snel genoeg wegloopt. Het einde van de afvoerslang mag niet in het afgepompte water hangen! Kans dat het water in de wasmachine teruggezogen wordt!

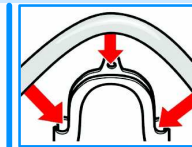

### Afvoer in een sifon:

**Attentie:** De aansluiting met een slangklem, Ø 24–40 mm (bij de ijzerhandel of bouwmarkt) vastzetten.

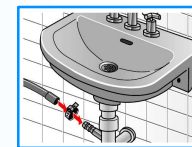

# Stellen

 Sterke geluidsontwikkeling, vibraties en "lopen" kunnen het gevolg zijn van het niet correct stellen van het apparaat!



## De wasmachine met behulp van een waterpas stellen

1. Contraoer met een schroef sleutel met de wijzers van de klok mee losdraaien.

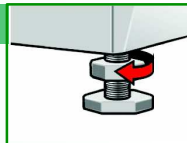

2. De hoogte veranderen door het voetje te draaien. Alle vier de voetjes moeten stevig op de grond staan. De wasmachine mag niet wankelen! De stand van de wasmachine met een waterpas controleren, eventueel corrigeren.

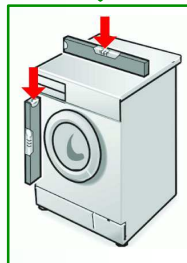

3. Contraoer tegen de machine vastdraaien. – Het voetje hierbij vasthouden en niet in de hoogte verstellen. De contraoeren van alle vier de voetjes moeten vast tegen de onderkant van het apparaat zijn geschroefd!

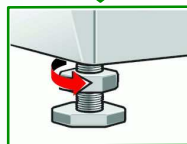

# Elektrische aansluiting

- Het apparaat uitsluitend via een volgens de voorschriften aangebracht, randgeaard stopcontact op wisselstroom aansluiten.
- De netspanning moet overeenkomen met de op het typeplaatje aangegeven spanning. → blz. 6, Technische gegevens.
- De aansluitwaarde alsmede de vereiste zekering → blz. 6, Technische gegevens.
- Overtuig u ervan dat:
  - de stekker in het stopcontact past,
  - de diameter van de elektrische leiding groot genoeg is,
  - het aardingssysteem volgens de voorschriften geïnstalleerd is.
- Vervanging van de aansluitkabel (indien nodig) alleen door een vakkundig monteur. Een nieuwe kabel is bij de Servicedienst tegen meerprijs verkrijgbaar.
- Geen meervoudige stekkers/contactdozen en/of verlengkabels gebruiken.
- Bij gebruik van een aardlekschakelaar mag alleen een type met dit symbool worden geïnstalleerd:  Alleen aardlekschakelaars met dit symbool voldoen aan de nu geldende voorschriften.
- Stekker:
  - niet met vochtige handen in het stopcontact steken of eruit trekken.
  - alleen aan de stekker, nooit aan de kabel uit het stopcontact trekken.
  - nooit aan de stekker trekken terwijl de machine draait.

Fabrikant (zie de Gebruiksaanwijzing)

1007/9000 296 542

# Transporteren, bijv. bij verhuizing

## 1. Voordat u de wasmachine transporteert:

1. kraan dichtdraaien,
2. waterdruk in de toevoerslang verminderen  
→ De Gebruiksaanwijzing blz. 9, zeef in de watertoevoer),
3. resten sop en water laten weglopen  
→ De Gebruiksaanwijzing blz. 9, afvoerpomp),
4. stekker van het apparaat uit het stopcontact trekken of de trekschakelaar uitschakelen,
5. slangen demonteren.

## 2. Transportbeveiligingen voorbereiden en monteren:

1. De afdekkingen eraf halen.
2. Alle 4 transportborgingen plaatsen en de voedingskabel in de houders vastklemmen. Schroeven aandraaien.

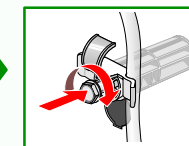
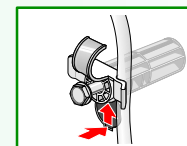
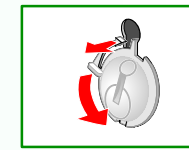
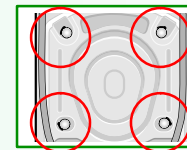

Na het transport **absoluut** de transportborgingen verwijderen! → blz. 3.



Om te voorkomen dat bij de volgende wasbeurt ongebruikt wasmiddel in de afvoer wegloopt: 1 liter water in wasmiddelbakje II gieten en het programma **Afpompen** kiezen.

# Technische gegevens

Afmetingen (breedte x diepte x hoogte)	60 x 59 x 84,2 cm
Gewicht	69 – 83 kg afhankelijk van het model
Elektrische aansluiting	Nominale spanning 220–240 V, 50 Hz Nominale stroom 10 A Nominaal vermogen 2000 – 2300W
Waterdruk	100–1000 kPa (1–10 bar)
Testprogramma's	volgens de geldende Europese norm 60456

# Service dienst

Elke wasautomaat die de fabriek verlaat, wordt zorgvuldig gecontroleerd op functioneren en een onberispelijke staat. → De Gebruiksaanwijzing; Wat te doen als ...

Als u om een monteur vraagt en het blijkt dat hij alleen maar advies (bijv. over de bediening of het onderhoud van het apparaat) hoeft te geven om de storing te verhelpen, dan moet u, ook in de garantiетijd, de volledige kosten van dat bezoek betalen.

Adres en telefoonnummer van de Servicedienst kunt u vinden in de meegeleverde brochure. Geef a.u.b. aan de Servicedienst het typenummer (E-Nr.) en het fabricagenummer (FD) op.

E-Nr. _____	FD _____
-------------	----------

Deze gegevens vindt u in de geopende plintklep en op de achterkant van het apparaat.

Typenummer                  Fabricagenummer

Door deze nummers door te geven voorkomt u onnodig heen en weer rijden van de monteur en bespaart u de hieraan verbonden kosten.

## Aqua-Stop-garantie

Alleen voor apparaten met Aqua-Stop

Als aanvulling op de garantie-aanspraken tegenover de verkoper in de koopovereenkomst en als aanvulling op onze garantie op het apparaat wordt u schadeloos gesteld als aan onderstaande voorwaarden wordt voldaan.

1. Als door een fout in ons Aqua-Stop-systeem waterschade wordt veroorzaakt, dan vergoeden wij de schade van particuliere gebruikers.
2. Deze aansprakelijkheidsgarantie geldt voor de levensduur van het apparaat.
3. Voorwaarde voor aanspraak op garantie is dat het apparaat met Aqua-Stop vakkundig en overeenkomstig ons installatievoorschrift is opgesteld en aangesloten; hiertoe behoort ook de vakkundige verlenging van de Aqua-Stop (origineel toebehoren). Onze garantie heeft geen betrekking op defecte toevoerleidingen of armaturen tot aan de Aqua-Stop-aansluiting op de kraan.
4. Tijdens het gebruik van een apparaat met Aqua-Stop hoeft u er in principe niet bij te blijven resp. na het gebruik om veiligheidsredenen de kraan dicht te draaien. Alleen bij langere afwezigheid, bijv. als u een paar weken op vakantie gaat, moet de kraan worden dichtgedraaid.



## Inhoud

Blz.

■ Aanwijzingen voor de veiligheid .....	1
■ Meegeleverd toebehoren .....	1
■ De juiste plaats .....	1
■ Lengte van de slangen en de aansluitkabel ..	2
■ Onderbouw en inbouw van het apparaat ....	2
■ Transportbeveiligingen verwijderen .....	3
■ Wateraansluiting .....	4
■ Stellen .....	5
■ Elektrische aansluiting .....	5
■ Transporteren, bijv. bij verhuizing .....	6
■ Technische gegevens .....	6
■ Servicedienst .....	7
■ Aqua-Stop-garantie .....	7



De wasmachine pas na het lezen van de Installatievoorschrift in gebruik nemen.

Neem ook de afzonderlijke Gebruiksaanwijzing in acht. Bewaar alle gegevens voor later gebruik of voor een latere bezitter van het apparaat.