

SIEMENS

Gebrauchsanleitung
Operating instructions
Notice d'utilisation
Gebruiksaanwijzing
Instrucciones de uso
Instruções de serviço
Инструкция по эксплуатации
Bruksanvisning



TK 52...

de

en

fr

nl

es

pt

ru

sv

de	2
en	10
fr	18
nl	27
es	36
pt	46
ru	55
sv	65

A

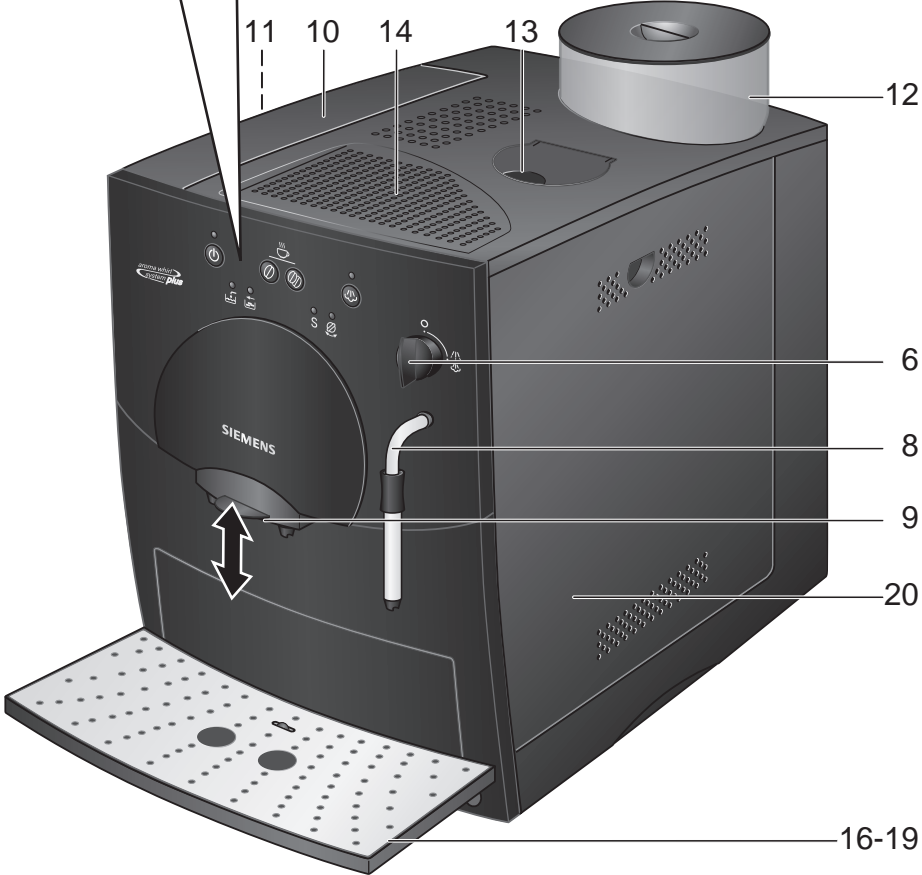
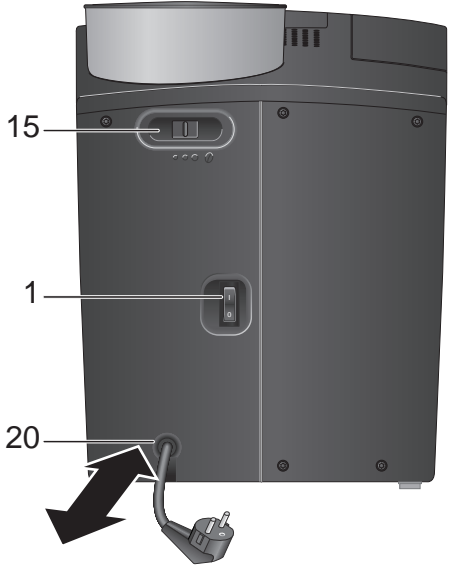
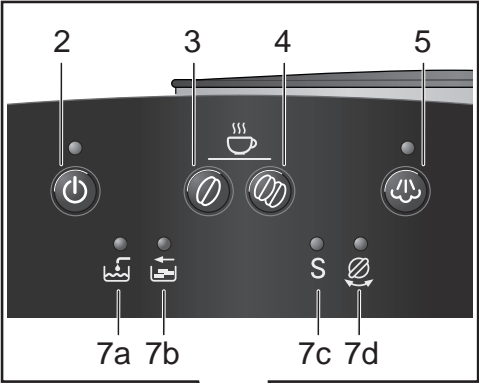

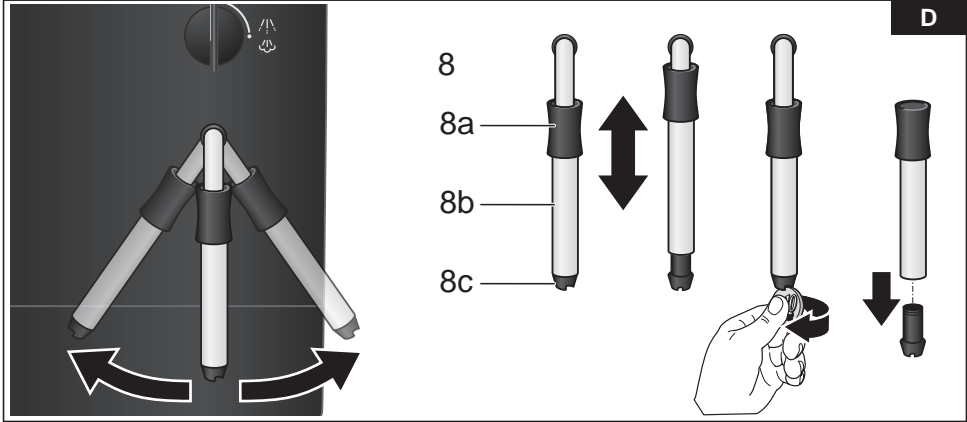
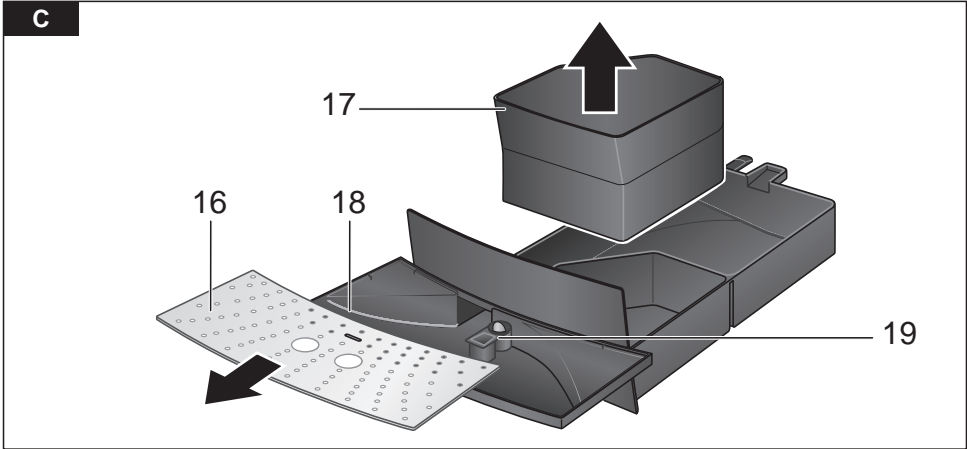
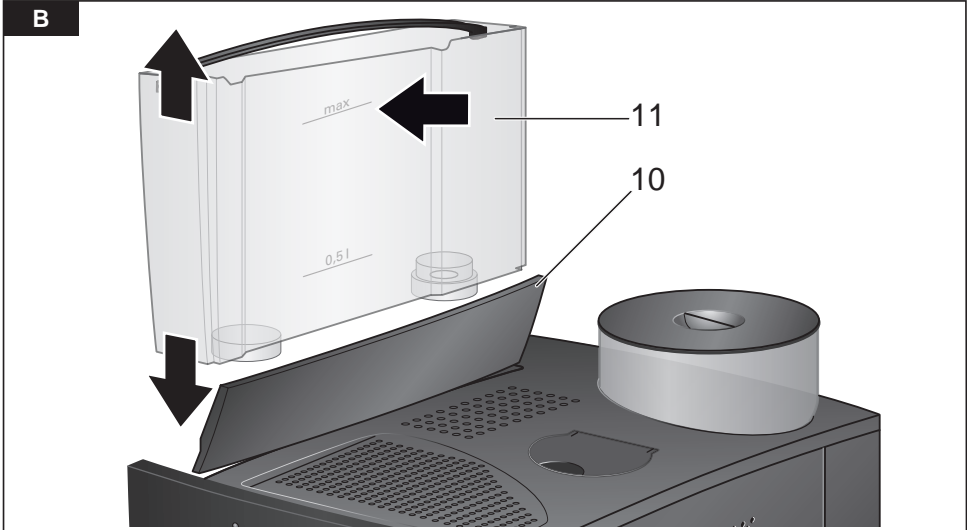

Sicherheitshinweise

Die Gebrauchsanleitung bitte sorgfältig durchlesen, danach handeln und aufbewahren!

Dieses Gerät ist für den Haushalt und nicht für den gewerblichen Gebrauch bestimmt.

Stromschlaggefahr!

Gerät nur gemäß Angaben auf dem Typenschild anschließen und betreiben. Nur benutzen, wenn Zuleitung und Gerät keine Beschädigungen aufweisen.

Gerät nur in Innenräumen bei Raumtemperatur verwenden.

Personen (auch Kinder) mit verminderten körperlichen Sinneswahrnehmungs- oder geistigen Fähigkeiten oder mit mangelnder Erfahrung und Wissen, das Gerät nicht bedienen lassen, außer sie werden beaufsichtigt oder hatten eine Einweisung bezüglich des Gebrauchs des Gerätes durch eine Person, die für ihre Sicherheit verantwortlich ist.

Kinder beaufsichtigen, um zu verhindern, dass sie mit dem Gerät spielen.

Im Fehlerfall sofort den Netzstecker ziehen. Reparaturen am Gerät, wie z. B. eine beschädigte Zuleitung auswechseln, dürfen nur durch unseren Kundendienst ausgeführt werden, um Gefährdungen zu vermeiden. Gerät oder Netzkabel niemals in Wasser tauchen.









Nicht in das Mahlwerk greifen.

Verbrühungsgefahr!

Die Düse für Heißwasser/Dampf **8** wird sehr heiß. Die Düse **8** nur am Kunststoffgriff anfassen und nicht auf Körperteile halten. Die Düse **8** kann bei Bezug von Dampf oder Heißwasser am Anfang spritzen.

Auf einen Blick

Bilder A-D





- 1 Netzschalter I/O (Ein/Aus)
- 2 Taste  (stand by/ein)
- 3 Bezugstaste  (Kaffee mild)
- 4 Bezugstaste  (Kaffee stark)
- 5 Taste  (Dampf aufheizen)
- 6 Drehknopf  (Heißwasser/Dampfbezug)
- 7 Anzeige LED
 - a Wasser füllen 
 - b Schalen leeren 
 - c Serviceprogramm durchführen S
 - d Drehknopf betätigen 
- 8 Düse (für Heißwasser/Dampf)
 - a) Kunststoffgriff
 - b) Hülse
 - c) Düsenspitze
- 9 Höhenverstellbarer Kaffeeauslauf
- 10 Deckel Wassertank
- 11 Abnehmbarer Wassertank
- 12 Bohnenbehälter mit Aromadeckel
- 13 Schacht Reinigungstabletten
- 14 Tassenablage (Vorwärmfunktion)
- 15 Schiebeshalter Kaffeemahlgrad
- 16 Abstellgitter
- 17 Schale für Kaffeesatz
- 18 Schale für Restwasser
- 19 Schwimmer
- 20 Kabelfach
- 21 Türe zur Brüheinheit

Vor dem ersten Gebrauch

Allgemeines





Nur reines Wasser ohne Kohlensäure und vorzugsweise Espresso- oder Vollautomaten-Bohnenmischungen in die entsprechenden Behälter füllen. Keine glasierten, karamellisierten oder mit sonstigen zuckerhaltigen Zusätzen behandelte Kaffeebohnen verwenden, sie verstopfen das Mahlwerk. Bei diesem Gerät ist die Wasserhärte einstellbar (siehe Kapitel „Wasserhärte einstellen“).

Gerät in Betrieb nehmen

- Netzstecker auf die passende Länge aus dem Kabelfach ziehen und anschließen.
- Wassertank **11** abnehmen, ausspülen und mit frischem, kaltem Wasser füllen. Die Markierung „max“ beachten.
- Den Wassertank **11** gerade aufsetzen und ganz nach unten drücken.
- Bohnenbehälter mit Kaffeebohnen füllen.
- Netzschalter **1** auf I stellen. Die LED der Taste  leuchtet rot auf.
- Vergewissern, dass der Drehknopf **6** auf  steht.
- Taste  drücken. LED  blinkt.

System füllen

Bei der ersten Inbetriebnahme muss das Wasserleitungssystem im Gerät noch gefüllt werden.

- Eine Tasse unter die Düse **8** stellen.
- Den Drehknopf **6** auf  stellen, etwas Wasser läuft in die Tasse. Sobald  leuchtet, den Drehknopf **6** auf  zurückstellen.
- Nun blinkt die LED der Taste , das Gerät spült und heizt auf.

Das Gerät ist **betriebsbereit**, sobald die LED der Taste  grün leuchtet.

i Das Gerät ist ab Werk mit Standard-einstellungen für optimalen Betrieb programmiert.

Bedienelemente

1 Netzschalter

Der Netzschalter **1** auf der Rückseite des Gerätes schaltet die Stromzufuhr ein oder aus.



Nach Einschalten des Netzschalters leuchtet die LED der Taste  rot auf. Das Gerät ist im „stand by“-Betrieb.

Achtung

Netzschalter während des Betriebs nicht betätigen. Gerät erst abschalten, wenn es im „stand by“-Betrieb ist.

2 Taste „stand by“

Mit der Taste  wird das Gerät aus dem „stand by“-Betrieb eingeschaltet.

Nach Betätigung der Taste  heizt das Gerät auf, die LED der Taste  blinkt, während das Gerät heizt und zuletzt spült. Leuchtet die LED der Taste  grün, ist das Gerät betriebsbereit.

Das Gerät spült nicht, wenn:

- es beim Einschalten noch warm ist
- vor dem Schalten in den „stand by“-Betrieb kein Kaffee bezogen wurde.

Hinweis: Das Gerät schaltet nach 3 Stunden automatisch in den „stand by“-Betrieb.

3 Bezugstaste Kaffee mild

Mit dieser Taste kann milder Kaffee bezogen werden.

Die Taste drücken, der Kaffee wird gemahlen, vorgebrüht und läuft in die Tasse.

4 Bezugstaste Kaffee stark



Mit dieser Taste kann starker Kaffee bezogen werden.

Die Taste drücken, der Kaffee wird gemahlen, vorgebrüht und läuft in die Tasse.

5 Taste Dampf







Durch Drücken der Taste  wird im Gerät Dampf zum Aufschäumen oder Erwärmen erzeugt.

6 Drehknopf Dampfbezug

Durch Drehen des Drehknopfes auf  bzw.  kann heißes Wasser oder Dampf bezogen werden. Für den Bezug von Dampf muss vorher zusätzlich die Taste  gedrückt werden (siehe Kapitel „Dampf zum Milchaufschäumen“)

7 Anzeige LED

Das Leuchten und Blinken des jeweiligen LED's zeigt folgendes an:







-  leuchtet Der Wassertank ist leer und muss wieder gefüllt werden.
-  leuchtet Die Schalen sind voll: Schalen leeren und wieder einsetzen.
-  blinkt Die Schalen fehlen: Schalen wieder einsetzen.
- S** leuchtet Das Serviceprogramm muss durchgeführt werden, siehe Kapitel „Service Programm“
- S** blinkt Das Serviceprogramm ist in Betrieb
-  blinkt Der Drehknopf muss auf  gedreht werden.
-  leuchtet Der Drehknopf muss auf **O** gedreht werden.

Einstellungen und optische Anzeige

Wasserhärte einstellen

Die richtige Einstellung der Wasserhärte ist wichtig, damit das Gerät rechtzeitig anzeigt, wenn es entkalkt werden muss. Die voreingestellte Wasserhärte ist 4. Die Wasserhärte kann bei der örtlichen Wasserversorgung nachgefragt werden.

Stufe	Wasserhärtegrad	
	Deutsch (°dH)	Französisch (°fH)
1	1-7	1-13
2	8-15	14-27
3	16-23	28-42
4	24-30	43-54

- Das Gerät auf „stand by“ schalten.
- Die Taste  mind. 5 Sek. gedrückt halten. Die Anzahl der nun leuchtenden LED's **7a** , **7b** , **7c** **S**, **7d**  symbolisiert die eingestellte Wasserhärte.
- Taste  nun so oft drücken, bis die LED's für die gewünschte Wasserhärte aufleuchten; z.B. für Wasserhärte 3 leuchten **7a,7b** und **7c** auf (, , **S**).

- Taste  einmal drücken. Die eingestellten LED's blinken kurz auf, die ausgewählte Wasserhärte ist gespeichert.

Bei Einsatz des Wasserfilters (Sonderzubehör Best.-Nr. 461732) ist die Wasserhärte 1 einzustellen.

Hinweis: Wird innerhalb von 90 Sek. keine Taste betätigt, geht das Gerät ohne Speicherung in die Kaffeebereitschaft. Die vorher gespeicherte Wasserhärte bleibt erhalten.

Beim ersten Einsatz des Filters oder nach einem Filterwechsel muss das Gerät gespült werden.

- Wassertank bis zur Markierung „0,5l“ mit Wasser füllen.
- Ein ausreichend großes Gefäß (ca. 0,5l) unter die Düse **8** stellen.
- Den Drehknopf **6** auf  stellen.
- Kommt kein Wasser mehr aus der Düse **8**, den Drehknopf auf **O** zurückstellen.
- Wassertank füllen und das Wasserleitungssystem füllen (siehe „Gerät in Betrieb nehmen/System füllen“).

Mahlgrad einstellen

Mit dem Schiebeschalter **15** für Kaffee-Mahlgrad kann die gewünschte Feinheit des Kaffeepulvers eingestellt werden.

Achtung

Den Mahlgrad nur bei laufendem Mahlwerk verstellen! Das Gerät kann sonst beschädigt werden.

- Bezugstaste  drücken.
- Bei laufendem Mahlwerk den Schiebeschalter **15** auf die gewünschte Position stellen: je kleiner der Punkt desto feiner das Kaffeepulver.

i Die neue Einstellung macht sich erst bei der zweiten oder dritten Tasse Kaffee bemerkbar.

Tipp: Bei dunkel gerösteten Bohnen einen größeren, bei helleren Bohnen einen feineren Mahlgrad einstellen.

Schwimmer

Der Schwimmer **19** in der Schale **18** zeigt an, wann diese geleert werden muss.

- Ist der Schwimmer **19** gut sichtbar, die Schale **18** ausleeren.



Zubereitung mit Kaffeebohnen



Dieser Espresso-/Kaffee-Vollautomat mahlt für jeden Brühvorgang frischen Kaffee. Vorzugsweise Espresso- oder Vollautomaten-Bohnenmischungen verwenden. Kühl, luftdicht und verschlossen aufbewahren oder tiefgefrieren. Die Kaffeebohnen können auch tiefgefroren gemahlen werden.

Wichtig: Täglich frisches Wasser in den Wassertank füllen. Es muss immer ausreichend Wasser für den Betrieb des Gerätes im Wassertank sein – nicht leergehen lassen.

Tipp: Tasse(n), vor allem kleine, dickwandige Espressotassen auf der Tassenablage **14** vorwärmen oder mit Heißwasser ausspülen.



Das Gerät muss betriebsbereit sein.

- Vorgewärmte Tasse(n) unter den Kaffeeauslauf **9** stellen.
- Je nach gewünschtem Aroma entweder Bezugstaste  oder  drücken. Der Kaffee wird vorgebrüht und läuft anschließend in die Tasse(n).
- Der Kaffeeauslauf wird automatisch gestoppt, wenn die eingestellte Menge (Werkseinstellung ca. 125 ml) durchgelaufen ist.

i Durch erneutes Drücken der Bezugstaste  oder  kann der Brühvorgang vorzeitig beendet werden.

Zusätzliche Flüssigkeitsmenge



Es besteht die Möglichkeit, die gleiche Kaffeemenge erneut zu beziehen.

- Dazu die Bezugstaste  bzw.  innerhalb von 3 Sek. **nach** Brühende noch mal drücken.



Hinweis: Es wird durch das bereits verwendete Kaffeemehl gebrüht.

Flüssigkeitsmenge dauerhaft ändern

Die voreingestellte Menge (ca. 125 ml) für den Bezug einer Tasse milden oder starken Kaffee kann verändert werden.

- Bezugstaste  bzw.  solange gedrückt halten, bis die gewünschte Menge Kaffee durchgelaufen ist (Wahlmöglichkeit ca. 30 - ca. 220 ml).

i Die Menge kann jederzeit wieder geändert werden. Möchte man wieder die von Werk aus eingestellte Menge von ca. 125 ml, kann "reset" durchgeführt werden.

Reset: Gerät in „stand by“ schalten und die Schalen **17** und **18** herausziehen. Bezugstasten für Kaffee  und  gleichzeitig mind. 5 Sek. gedrückt halten. Die LED's **7a,b,c** und **d** (🔴, 🟢, S, 🔄) blinken zur Bestätigung kurz auf. Die Schalen **17** und **18** wieder einsetzen und mit der Taste  wieder einschalten.

Heißwasser bereiten

Das Gerät muss betriebsbereit sein.
Mit dieser Funktion kann heißes Wasser zum Beispiel für eine Tasse Tee zubereitet werden

⚠ **Verbrennungsgefahr**

Die Düse wird sehr heiß, nur am Kunststoffgriff anfassen.

- Passende Tasse unter die Düse **8** stellen.
- Hülse an Düse **8** ganz nach **unten** schieben.
- Den Drehknopf **6** auf  drehen.

⚠ **Verbrühungsgefahr**

*Nach Einstellung auf  kann es etwas spritzen. Düse **8** nicht berühren oder auf Personen richten.*



- Den Vorgang durch Zurückdrehen des Drehknopf **6** auf **O** beenden.

Dampf zum Milchaufschäumen

Das Gerät muss betriebsbereit sein.
Erst die Milch aufschäumen und dann Kaffee beziehen oder die Milch separat aufschäumen und auf den Kaffee geben.

⚠ **Verbrennungsgefahr**

Die Düse wird sehr heiß, nur am Kunststoffgriff anfassen.

- Hülse an Düse **8** ganz nach **unten** schieben.
- Tasse etwa 1/3 mit Milch füllen.
- Taste  drücken. Die LED der Taste beginnt zu blinken.
- ⓘ Das Gerät heizt nun ca. 20 Sekunden auf.
- Düse **8** tief in die Milch eintauchen, den Tassenboden nicht berühren.
- Sobald die LED  blinkt, den Drehknopf **6** auf  stellen.

⚠ **Verbrühungsgefahr**

Nach Einstellung auf  kann es etwas spritzen. Austretender Dampf ist sehr

*heiß, er kann Flüssigkeiten zum Spritzen bringen. Düse **8** nicht berühren oder auf Personen richten.*

- Tasse langsam kreisen bis die Milch aufgeschäumt ist.
- Den Vorgang durch Zurückdrehen des Drehknopf **6** auf **O** beenden.
- ⓘ Um erneut Milch aufzuschäumen, die Taste  drücken und den Vorgang komplett wiederholen.

Hinweis: Die Düse **8** nach dem Abkühlen sofort reinigen. Getrocknete Rückstände sind schwer zu entfernen.



Tipp: Bevorzugt kalte Milch mit einem Fettgehalt von 1,5% verwenden.

Dampf zum Getränke erwärmen

⚠ **Verbrennungsgefahr**

Die Düse wird sehr heiß, nur am Kunststoffgriff anfassen.

Das Gerät muss betriebsbereit sein.

- Hülse an Düse **8** nach **oben** schieben.
- Taste  drücken. Die LED der Taste beginnt zu blinken.
- ⓘ Das Gerät heizt nun ca. 20 Sekunden auf.
- Düse **8** tief in die zu erwärmende Flüssigkeit tauchen.
- Sobald die LED  blinkt, den Drehknopf **6** auf  stellen.

⚠ **Verbrühungsgefahr**

*Nach Einstellung auf  kann es etwas spritzen. Austretender Dampf ist sehr heiß, er kann Flüssigkeiten zum Spritzen bringen. Düse **8** nicht berühren oder auf Personen richten.*

- Den Vorgang durch Zurückdrehen des Drehknopf **6** auf **O** beenden.
- ⓘ Um erneut Dampf zu beziehen, die Taste  drücken und den Vorgang komplett wiederholen.

Hinweis: Die Düse **8** nach dem Abkühlen sofort reinigen. Getrocknete Rückstände sind schwer zu entfernen.

Pflege und tägliche Reinigung

⚠ **Stromschlag-Gefahr!**

Vor der Reinigung den Netzstecker ziehen. Das Gerät niemals in Wasser tauchen. Keinen Dampfreiniger benutzen.

- Das Gehäuse mit einem feuchten Tuch abwischen. Keine scheuernden Reinigungsmittel verwenden.
- Alle losen Teile ausschließlich mit der Hand spülen.
- Den Wassertank **11** nur mit Wasser ausspülen.
- Schale für Kaffeesatz **17** und Restwasser **18** entnehmen, entleeren und reinigen.
- Innenraum des Gerätes (Aufnahme Schalen) auswischen oder aussaugen.
- Türe zur Brüheinheit **21** öffnen und die Kaffeereste im Innenraum entfernen. Türe wieder schließen.

Hinweis: Wenn das Gerät mit der Taste  „stand by“ im kalten Zustand eingeschaltet oder nach Bezug von Kaffee in „stand by“-Betrieb versetzt wird, spült das Gerät automatisch. Das System reinigt sich somit selbst.

Düse 8 für Heißwasser/Dampf

- Düse **8** vom Dampfrohr abschrauben.
- Alle Teile zerlegen (**Bild D**).
- Mit Spüllauge und einer weichen Bürste reinigen. Die Düsenspitze **8/c** vorne mit einer stumpfen Nadel säubern.
- Alle Teile klar spülen und abtrocknen.

Service-Programm: Kombinierter Entkalkungs- und Reinigungsprozess

Leuchtet bei eingeschaltetem Gerät die LED „S“ auf, dann soll das Gerät unverzüglich mit dem Service-Programm entkalkt und gereinigt werden. Erfolgt das Service-Programm nicht nach Anweisung, kann das Gerät beschädigt werden.

Speziell entwickelte und geeignete Entkalkungsmittel (Best.Nr 310451) und Reinigungstabletten (Best.Nr. 310575) sind über den Kundendienst erhältlich.

Achtung

*Bei jedem Service-Programm Durchlauf Entkalkungs- **und** Reinigungsmittel nach Anleitung benutzen.*

Das Service-Programm keinesfalls unterbrechen!

Flüssigkeiten nicht trinken!



Niemals Essig oder Mittel auf Essigbasis verwenden!

Keinesfalls Entkalkungstabletten oder andere Entkalkungsmittel in den Schacht für Reinigungstabletten einfüllen!

i Während der Dauer des Serviceprogramms (ca. 40 Min.) blinkt die LED „S“.

Wichtig: Ist ein Filter in den Wassertank eingesetzt, diesen unbedingt vor dem Start des Service-Programms entfernen.

Service-Programm starten

- Das Gerät mit der Taste  in den „stand by“-Modus schalten.
- Schale **17** und Schale **18** ausleeren und wieder einsetzen.
- Die Taste  mind 5 Sek. gedrückt halten.

➤ LED **S** fängt an zu blinken und das Gerät spült **2x** durch den Kaffeeauslauf.

- Schale **17** ausleeren und wieder einsetzen.

► Die LED der Taste  blinkt und  „Wasser füllen“ leuchtet.

● Eine **Reinigungstablette** in den Schacht **13** geben.

● Wassertank mit lauwarmem Wasser füllen, Entkalkungsmittel zugeben und vollständig im Wasser auflösen (gesamte Flüssigkeitsmenge 0,5 Liter).

oder

● Fertige Entkalkungsmischung in den Wassertank füllen (gesamte Flüssigkeitsmenge 0,5 Liter).

● Taste  drücken, das Gerät beginnt zu entkalken. Dauer ca. 10 Minuten. Die Entkalkungsflüssigkeit läuft in die Schale **18**.

► Die LED  blinkt.

● Ein ausreichend großes und hohes Gefäß (ca. 0,5 Liter) unter die Düse **8** stellen.

● Den Drehknopf **6** auf  drehen, das Gerät setzt den Entkalkungsvorgang fort, Dauer ca. 5 Minuten. Die Entkalkungsflüssigkeit läuft in das Gefäß.

► Die LED  leuchtet.

● Schale **17** ausleeren und wieder einsetzen.

► Die LED Taste  blinkt.

● Den Wassertank **11** ausleeren, reinigen, bis zur Markierung „max“ mit Wasser füllen und wieder einsetzen.

● Ein ausreichend großes Gefäß (ca. 0,5 Liter) unter die Düse **8** stellen.

● Taste  drücken, das Gerät beginnt zu spülen, etwas Wasser läuft in das Gefäß.

► Die LED  leuchtet.

● Den Drehknopf **6** auf **O** drehen, das Gerät beginnt nun den Reinigungsprozess. Dauer ca. 10 Minuten. Zuerst läuft Flüssigkeit innen im Gerät in die Schale **17** dann aus dem Kaffeeauslauf.



► Die LED  leuchtet.

● Schale **17** und Schale **18** ausleeren, reinigen und wieder einsetzen.

Das Gerät heizt auf und ist wieder betriebsbereit wenn das LED der Taste  grün leuchtet.

Wichtig: Wurde das Service-Programm z.B. durch Stromausfall unterbrochen, **unbedingt vor** erneuter Inbetriebnahme das Gerät spülen.

● Zuerst die Taste  stand by drücken.

► Die LED's  und  blinken

● Den Wassertank **11** gut ausspülen und mit frischem Wasser füllen.

● Taste  drücken, das Gerät spült in die Schale.

► Die LED  blinkt.

● Eine Tasse unter die Düse **8** halten und den Drehknopf **6** auf  drehen. Wasser läuft in die Tasse.

► Die LED  leuchtet.

● Den Drehknopf **6** auf **O** zurückdrehen. Das Gerät spült und ist wieder betriebsbereit.

Frostschutz



Um Schäden durch Frosteinwirkung bei Transport und Lagerung zu vermeiden, muss das Gerät vorher vollständig entleert werden.

Das Gerät muss betriebsbereit sein.

● Den Wassertank abnehmen, entleeren und wieder einsetzen.

● Ein großes, schmales Gefäß unter die Düse **8** stellen.

● Taste  drücken.

● Sobald im Display  aufblinkt, den Drehknopf **6** auf  stellen.

Das Gerät dampft nun einige Zeit ab.

● Kommt kein Dampf mehr aus der Düse **8** den Drehknopf auf **O** zurückstellen.

● Das Gerät ausschalten.

Änderungen vorbehalten.

Kleine Störungen selbst beheben

Störung	Ursache	Abhilfe
Kein Heißwasser- oder Dampfbezug möglich.	Düse 8 ist verstopft.	Düse 8 reinigen.
Zu wenig Schaum oder zu flüssiger Schaum.	Hülse b an Düse 8 nicht in richtiger Position.	Hülse b an Düse 8 nach unten schieben.
	Ungeeignete Milch.	Kalte Milch mit 1,5 % Fettgehalt verwenden.
Kaffee läuft nur tropfenweise.	Mahlgrad zu fein.	Mahlgrad gröber stellen.
Kaffee läuft nicht.	Wassertank nicht gefüllt oder richtig aufgesetzt.	Wassertank füllen und auf korrekten Sitz achten, gegebenenfalls das Wasserleitungssystem füllen (siehe „Gerät in Betrieb nehmen“).
Kaffee hat keine „Crema“ (Schaumschicht).	Ungeeignete Kaffeesorte. Bohnen nicht mehr röstfrisch.	Kaffeesorte wechseln. Frische Bohnen verwenden.
	Mahlgrad nicht auf Kaffeebohnen abgestimmt.	Mahlgrad optimieren.
Mahlwerk mahlt keine Kaffeebohnen.	Bohnen fallen nicht ins Mahlwerk (zu ölige Bohnen).	Leicht an den Bohnenbehälter klopfen.
Lautes Geräusch des Mahlwerks.	Fremdkörper im Mahlwerk (z.B. Steinchen, die auch bei erlesenen Kaffeesorten vorkommen).	Hotline kontaktieren.

Können Störungen nicht behoben werden, unbedingt die Hotline 0180 5547 436 anrufen (Österreich 0810 700 400 und Schweiz 043 455 4095).

Entsorgung

Dieses Gerät ist entsprechend der europäischen Richtlinie 2002/96/EG über Elektro- und Elektronik-Altgeräte (waste electrical and electronic equipment – WEEE) gekennzeichnet. Die Richtlinie gibt den Rahmen für eine EU-weit gültige Rücknahme und Verwertung der Altgeräte vor.

Über aktuelle Entsorgungswege bitte beim Fachhändler informieren.

Safety instructions

Please read these instructions carefully and keep for future reference.

This appliance is designed for domestic and not commercial use.

Risk of electric shock

Connect and operate the appliance only in accordance with the specifications on the rating label.

Do not use if either the the power cord or the appliance is damaged.

Use indoors at room temperature only.

This appliance is not intended for use by persons (including children) with reduced physical, sensory or mental capabilities, or lack of experience and knowledge, unless they have been given supervision or instruction concerning use of the appliance by a person responsible for their safety.

Children should be supervised to ensure that they do not play with the appliance.

In the event of malfunction, unplug the appliance immediately.

To avoid potential hazards, repairs such as replacing a damaged cord should only be performed by our service personnel.

Never immerse the appliance or power cord in water.









Do not reach into the grinding unit.

Risk of scalding

The nozzle for hot water and steam **8** gets very hot. Hold the nozzle **8** by the plastic part only, not by the metal parts. When steam or hot water is released, the nozzle **8** may initially sputter.

Overview

Figures A-D



- 1 Power switch I/O 
- 2 Stand-by / on button 
- 3 Coffee dispensing button  (mild coffee)
- 4 Coffee dispensing button  (strong coffee)
- 5 Steam generation button 
- 6 Hot water / steam dial 
- 7 LED display
 - a Add water 
 - b Empty tray 
 - c Run service programme S
 - d Turn dial 
- 8 Nozzle (for hot water / steam)
 - a) Plastic mounting
 - b) Sleeve
 - c) Nozzle tip
- 9 Height-adjustable coffee outlet
- 10 Lid for water tank
- 11 Removable water tank
- 12 Bean container with aroma cover
- 13 Cleaning tablet duct
- 14 Cup shelf (warming function)
- 15 Sliding switch for adjusting grind
- 16 Grate
- 17 Coffee grounds tray
- 18 Residual water tray
- 19 Float
- 20 Cord storage compartment
- 21 Doors to brewing unit

Before using for the first time

General





Fill the water tank with fresh, uncarbonated water only, and if possible, use only beans for fully automatic coffee and espresso machines. Do not use coffee beans that have been glazed, caramelized or treated with other additives containing sugar, since they will block the grinding unit. This appliance can be adjusted for use with different water hardness values (see "Setting the water hardness").

Switching on the appliance

- Pull enough of the power cord out of the storage compartment and plug it into the electrical socket.
- Remove and rinse the water tank **11** and fill it with fresh cold water. Do not fill above the “max” mark.
- Replace the water tank **11** and push it firmly down into place.
- Fill the bean container with coffee beans.
- Set the power switch **1** to I. The stand-by LED  lights red.
- Make sure that the hot water/steam dial **6** is at **O**.
- Press the stand-by button . The  LED flashes.

Filling the system

When switched on for the first time, the water pipes in the appliance must be filled.

- Place a cup under the nozzle **8**.
- Turn the dial **6** to   . Water runs into the cup.
As soon as  lights up, turn the dial **6** back to **O**.
- The stand-by button  will now flash. The appliance rinses and heats up.

The appliance is **ready for use** when the stand-by LED  lights green.

i The appliance's factory settings are programmed for optimal performance.

Controls

1 Power switch

The power switch **1** on the rear of the appliance switches the power supply on and off.





When the power is switched on, the standby LED  lights red.

The appliance is now in stand-by mode.

Warning

Do not press the power switch while the appliance is operating. The appliance should only be switched off when it is in stand-by mode.

2 Stand-by button

The stand-by button  switches the appliance from stand-by mode to on. When the stand-by button  is pressed, the appliance heats up. The stand-by button  flashes while the appliance heats up and is rinsed. When the stand-by button  lights green, the appliance is ready for operation. The appliance will not be rinsed if:

- it is still warm when switched on, or
- coffee was not dispensed before it was switched to stand-by mode.

Note: After 3 hours, the appliance automatically switches to stand-by mode.

3 Coffee dispensing button (mild coffee)

This button is used to dispense mild coffee. When the button is pressed, the coffee is ground, brewed and dispensed into the cup.





4 Coffee dispensing button (strong coffee)

This button is used to dispense strong coffee. When the button is pressed, the coffee is ground, brewed and dispensed into the cup.

5 Steam generation button



The steam button  generates steam for foaming or warming.



6 Steam dispensing dial

Hot water or steam can be dispensed by turning the dial to   or . To dispense steam, the steam generation button  must be pressed first (see “Steam for frothing milk”).

7 LED display

The various LEDs indicate the following:

 on	The water tank is empty and needs to be filled.
 on	Trays full: Empty and replace them.
 flashing	Trays missing: Reinsert them.

- S** on Run the service programme (see “Service programme”)
- S** flashing Service programme in operation
-  flashing Turn dial to .
-  on Turn dial to **O**.









Settings and displays

Setting the water hardness

It is important that the water hardness be set correctly, so that the appliance indicates accurately when the descaling programme should be run. The factory setting is a water hardness of 4.

You can check the water hardness by asking your local water supplier.

Degree	Water hardness	
	German (°dH)	French (°fH)
1	1-7	1-13
2	8-15	14-27
3	16-23	28-42
4	24-30	43-54

- Switch the appliance to stand-by.
- Hold down the steam button  for at least 5 seconds. The number of LEDs **7a** , **b** , **c** **S**, **d**  that light up indicates the selected water hardness.
- Press the steam button  repeatedly until the correct number of LEDs is lit; e.g. for a hardness of 3, the LEDs **7a**, **b** and **c** (, , **S**) light up.
- Press the stand-by button  once. The selected number of LEDs should light up briefly; this indicates that the desired setting has been saved successfully.

If a water filter (optional extra Order No. 461732) is used, the water hardness should be set to 1.

Note: If no button is pressed within 90 seconds, the appliance switches to stand-by mode without saving the new settings. In this case, the previous water hardness setting is retained.

The appliance must be rinsed when a filter is first used and after changing the filter.

- Fill the tank with water up to the 0.5 l mark.
- Place a suitable container (approx. 0.5 l) under the nozzle **8**.
- Set the dial **6** to .
- When water stops coming out of the nozzle **8**, set the dial back to **O**.
- Fill the water tank and the water pipes (see “Switching on the appliance / Filling the system”).

Adjusting the grinding unit

Sliding switch **15** adjusts the degree of grinding, from coarse to fine.

Warning

Adjust the grinding unit only while it is running! Otherwise the appliance may be damaged.

- Press the strong coffee button .
- While the grinding unit is running, move the sliding switch **15** to the desired position: the smaller the dots, the finer the grind.

i The new setting will not become apparent until the second or third cup is brewed.

Tip: For dark roast coffee beans, choose a coarser grind; for light roast beans, select a finer grind.

Float

The float **19** in the water tray **18** shows when the tray needs emptying.

- If the float **19** is clearly visible, empty the water tray **18**.



Using coffee beans



This fully automatic espresso/coffee machine grinds beans freshly for each brew. If possible, use only beans for fully automatic coffee and espresso machines. Deep-freeze or store in a cool place in sealed, airtight containers. Coffee beans can be ground while frozen.

Important: Fill the water tank with fresh water every day. The tank must always contain sufficient water for operating the appliance. Do not allow it to become empty.

Tip: Pre-warm cups, especially small, thick espresso cups, by placing on the cup shelf **14** or rinsing with hot water.



The appliance must be ready for use.

- Place the prewarmed cup(s) under the coffee outlet **9**.
- Press  or  to select the desired coffee strength. The coffee is brewed and dispensed into the cup(s).
- Coffee delivery stops automatically when the selected quantity has been dispensed (factory setting approx. 125 ml).

i The brewing process can be terminated at any time by pressing the coffee dispensing button  or .

Extra coffee



It is possible to dispense the same amount of coffee a second time.







- Just press the coffee dispensing button  or  within 3 seconds **after** brewing is complete.

Note: The second cup is brewed using the previously ground coffee.

Changing volume dispensed

It is possible to change the factory setting (approx. 125 ml) for the volume of mild or strong coffee to be dispensed.

- Press and hold the coffee dispensing button  or  until the desired volume of coffee has been delivered (range approx. 30 – 220 ml).
- i** The volume can be changed again at any time. To restore the factory setting of approximately 125 ml, simply reset the appliance.

Reset: Switch the appliance to stand-by and remove the trays **17** and **18**. Press and hold the dispensing buttons  and  simultaneously for at least 5 seconds. The LEDs **7a, b, c** and **d** (, , , ) light up briefly. Replace the trays **17** and **18** and press the stand-by button  to switch the appliance on again.

Preparing hot water

The appliance must be ready for use. This function allows water to be heated for a cup of tea, for example.

Risk of burns

The nozzle gets very hot. Do not touch the metal parts!

- Place an appropriate cup under the nozzle **8**.
- Push the sleeve on the nozzle **8** all the way **down**.
- Turn the dial **6** to .

Risk of scalding

*When the dial is set to , the nozzle may sputter a little. Do not touch the nozzle **8** or point it at anyone.*



- End the process by turning the dial **6** back to **O**.

Steam for foaming milk

The appliance must be ready for use. You can foam the milk first and add the coffee on top, or foam the milk separately and pour it into the coffee.

Risk of burns

The nozzle gets very hot. Do not touch the metal parts!

- Push the sleeve on the nozzle **8** all the way **down**.
- Fill the cup approximately 1/3 full of milk.
- Press the steam button . The LED will start to flash.
- i** The appliance will heat up for approx. 20 seconds.
- Immerse the nozzle **8** deep into the milk, but do not let it touch the bottom of the cup.
- As soon as the  LED flashes, turn the dial **6** to .

Risk of scalding

*When the dial **6** is set to , the nozzle **8** may sputter. Escaping steam is very hot and may cause liquids to sputter. Do not touch the nozzle **8** or point it at anyone.*

- Rotate the cup slowly until the milk is fully foamed.
- End the process by turning the dial **6** back to **O**.

i To foam more milk, press the steam button  again and repeat the whole process.

Note: When the nozzle **8** has cooled down, clean it immediately. Dried residue is difficult to remove.



Tip: If possible, use cold low-fat (1.5% fat) milk.

Steam for heating drinks

Risk of burns

The nozzle gets very hot. Do not touch the metal parts!

The appliance must be ready for use.

- Push the sleeve on the nozzle **8** all the way **up**.
- Press the steam button . The LED will start to flash.
- i** The appliance will now heat up for approx. 20 seconds.
- Immerse the nozzle **8** deep into the liquid you want to heat.
- As soon as the  LED flashes, turn the dial **6** to .

Risk of scalding

*When the dial **6** is set to , the nozzle **8** may sputter a little. Escaping steam is very hot and may cause liquid to sputter. Do not touch the nozzle **8** or point it at anyone.*

- End the process by turning the dial **6** back to **O**.
- i** To generate more steam, press the steam button  again and repeat the whole process.

Note: When the nozzle **8** has cooled down, clean immediately. Dried residue is difficult to remove.

Maintenance and daily cleaning

Risk of electric shock

Unplug the appliance before cleaning it. Never immerse the appliance in water. Do not use a steam cleaner.

- Wipe the outside of the appliance with a damp cloth. Do not use scouring agents.
- Wash all removable parts by hand only.
- Rinse out the water tank **11** with water only.
- Remove, empty and clean the trays for coffee grounds **17** and residual water **18**.

- Wipe out or vacuum the inside of the appliance (tray holders).
- Open the doors to the brewing unit **21** and remove any coffee residues. Close the doors.

Note: If the appliance is cold when switched on with the stand-by button , or if it is set to stand-by after brewing coffee, it is automatically rinsed, i.e. the system cleans itself.

Nozzle 8 for hot water/steam

- Unscrew the nozzle **8** from the steam pipe.
- Dismantle all parts (**Fig. D**).
- Clean with a caustic cleaning solution and a soft brush. Clean the tip of the nozzle **8/c** with a blunt needle.
- Thoroughly rinse and dry all parts.

Service programme: Combined cleaning and descaling process

If the **S** LED lights up while the appliance is on, the service programme must be run immediately to clean and descale the appliance. If the service programme is not run as instructed, the appliance may be damaged.

Specially developed descaling (Order No. 310451) and cleaning agents (Order No. 310575) can be obtained from our customer service department.

Warning

*Each time you run the service programme, follow the instructions for using the cleaning **and** descaling agents.*

Never interrupt the service programme.

Do not drink the liquids.









Never use vinegar or vinegar-based products.

Never put descaling tablets or other descaling materials into the duct for cleaning tablets.

i The **S** LED flashes while the service programme is running (approx. 40 minutes).

Important: If there is a filter in the water tank, it must be removed before the service programme is run.

Starting the service programme

- Switch the appliance to stand-by mode using the stand-by button .
 - Empty and replace the trays **17** and **18**.
 - Hold down the mild coffee button  for at least 5 seconds.
- The **S** LED starts to flash and the appliance rinses the coffee dispenser through **twice**.
- Empty and reinsert the grounds tray **17**.
- The steam button LED  flashes and the  LED lights up.
- Place **one cleaning tablet** in the duct **13**.
 - Fill the water tank with lukewarm water, add descaling agent and dissolve completely (total liquid: 0.5 litres).
- or**
- Pour prepared descaling mixture into the water tank (total liquid: 0.5 litres).
 - Press the steam button . The descaling process begins. Duration approx. 10 minutes. The descaling solution flows into the water tray **18**.
- The  LED flashes.
- Place a suitable container (approx. 0.5 litres) under the nozzle **8**.
 - Set the dial **6** to . The descaling process begins. Duration approx. 5 minutes. The descaling solution flows into the container.
- The  LED lights up.
- Empty and reinsert the grounds tray **17**.
- The steam LED  flashes.
- Empty and clean the water tank **11**, fill with fresh water up to the “max” mark and reinsert.

- Place a suitable container (approx. 0.5 litres) under the nozzle **8**.
- Press the steam button . The cleaning process begins. Water flows into the container.

➤ The  LED lights up.

- Turn the dial **6** to **O**. The cleaning process begins. Duration approx. 10 minutes. Liquid flows into the coffee grounds tray **17** inside the appliance, then out through the coffee outlet.



➤ The  LED lights up.

- Empty, clean and reinsert the trays **17** and **18**.

The appliance heats up and is ready for use again when the stand-by LED  lights green.

Important: If the service programme is interrupted, e.g. due to a power cut, **it is vital** that the appliance be rinsed before it is used again.

- Press the stand-by button .

➤ The stand-by  and steam  LEDs flash.

- Rinse the water tank **11** thoroughly and fill with fresh water.
- Press the steam button . The appliance is rinsed and liquid flows into the tray.

➤ The  LED flashes.

- Hold a cup under the nozzle **8** and turn the dial **6** to . Water runs into the cup.

➤ The  LED lights up.



- Turn the dial **6** back to **O**.

The appliance rinses and is ready for use again.

Anti-freeze

In order to avoid damage through cold during transportation and storage, the appliance must be emptied completely first.

The appliance must be ready for use.

- Remove, empty, and replace water tank.
 - Place a large, narrow container under nozzle **8**.
 - Press  button.
 - As soon as  lights up on display, turn dial **6** to .
- The appliance will release steam for a while.
- When nozzle **8** stops releasing steam, turn dial back to 'O'.
 - Turn off the appliance.

Disposal

This appliance is labelled in accordance with the European Directive 2002/96/EG relating to waste electrical and electronic equipment – WEEE. The directive provides the framework for the EU-wide take-back and disposal of end-of-life appliances. Please ask your specialist retailer about current disposal facilities.

Guarantee

The guarantee conditions for this appliance are as defined by our representative in the country in which it is sold. Details regarding these conditions can be obtained from the dealer from whom the appliance was purchased. The bill of sale or receipt must be produced when making any claim under the terms of this guarantee.

Right of modification reserved.

Troubleshooting

Problem	Possible cause	Solution
No hot water or steam discharge.	Nozzle 8 is blocked.	Clean nozzle 8 .
Foam insufficient or too runny.	Sleeve b on nozzle 8 not in correct position.	Push down sleeve b on nozzle 8 .
	Milk not suitable for foaming.	Use cold low-fat (1.5% fat) milk.
Coffee dispensing slows to a trickle.	Coffee is ground too fine.	Adjust the grinding unit to a coarser setting.
Coffee not dispensed.	Water tank not filled or not correctly positioned.	Fill water tank and make sure it is in the right position. If necessary, fill water pipes (see "Switching on the appliance").
Coffee has no "crema" (creamy foam).	Unsuitable type of coffee. Beans no longer fresh.	Change type of coffee used. Use fresh beans.
	Degree of grinding inappropriate for beans.	Optimize degree of grinding.
Grinding unit does not grind the beans.	Beans are not falling into the grinding unit (beans too oily).	Gently tap the bean container.
Grinding unit makes a loud noise.	Foreign objects in the grinding unit (e.g. grit, which can be found even in superior types of coffee).	Call the hotline.
If problems cannot be eliminated, always call the hotline.		

Consignes de sécurité

Lire attentivement le mode d'emploi, se conformer à ses indications et le conserver à portée de la main.

Cet appareil est destiné à un usage ménager et en aucun cas à une utilisation commerciale.

Risque de choc électrique !

Pour le raccordement et l'utilisation de la machine, respecter impérativement les indications figurant sur la plaque signalétique. N'utiliser la machine que si le cordon électrique et la machine ne présentent aucun dommage. N'utiliser la machine qu'à l'intérieur de locaux, à température ambiante. Ne pas confier l'appareil à des enfants ou à des personnes aux capacités sensorielles ou intellectuelles diminuées ou ne disposant pas d'une expérience ou d'une connaissance suffisante, sauf si elles le font sous surveillance ou si elles ont bénéficié préalablement d'une information à propos de la manipulation de l'appareil de la part de la personne responsable de leur sécurité.

Bien surveiller les enfants afin de les empêcher de jouer avec l'appareil.









En cas de défaut, débrancher immédiatement le cordon électrique. Les réparations sur la machine, par ex. le remplacement du cordon électrique, doivent être effectuées uniquement par notre Service après-vente afin d'éliminer tous les risques. Ne jamais plonger la machine ou le cordon électrique dans l'eau. Ne pas glisser les doigts à l'intérieur du moulin.

Risque de brûlure !

La buse Eau chaude/Vapeur **8** devient brûlante. Saisir uniquement la buse **8** par l'élément en plastique et ne pas la diriger vers des parties du corps. Lors du prélèvement de vapeur ou d'eau chaude, la buse **8** peut projeter de l'eau au début.

Présentation

Figures A-D

- 1 Interrupteur électrique I/O (marche/arrêt)
- 2 Touche  (stand by/marche)
- 3 Touche de dosage  (café doux)
- 4 Touche de dosage  (café corsé)
- 5 Touche  (vapeur)
- 6 Sélecteur  (Eau chaude/Vapeur)
- 7 Affichage LED
 - a Remplir d'eau 
 - b Vider les bacs collecteurs 
 - c Lancer le programme de maintenance **S**
 - d Régler le sélecteur 
- 8 Buse (Eau chaude/Vapeur)
 - a) Élément de manipulation en plastique
 - b) Douille
 - c) Extrémité de la buse
- 9 Bec verseur du café, réglable en hauteur
- 10 Couvercle du réservoir d'eau
- 11 Réservoir d'eau amovible
- 12 Bac à café avec couvercle étanche
- 13 Trémie pour pastilles de nettoyage
- 14 Plateau chauffe-tasses
- 15 Curseur de finesse de mouture du café
- 16 Grille
- 17 Tiroir à café
- 18 Bac collecteur d'eau
- 19 Flotteur
- 20 Logement pour le cordon électrique
- 21 Volet de la chambre de percolation



Avant la première utilisation

Généralités

Utiliser uniquement de l'eau pure, sans gaz carbonique et de préférence un mélange de café en grains pour espresso ou pour percolateur. Remplir le réservoir d'eau et le bac à grains. Ne pas employer de grains de



café avec glaçage, caramélisés ou enrobés d'une substance sucrée quelconque ; ils obturent le broyeur. Sur cette machine, la dureté de l'eau est réglable (voir point « Réglage de la dureté de l'eau »).

Mise en service de la machine

- Extraire du logement la longueur de cordon électrique nécessaire et brancher dans une prise.
- Retirer le réservoir d'eau **11**, le rincer et le remplir d'eau froide pure. Ne pas dépasser le repère « max ».
- Replacer le réservoir d'eau **11** bien droit et appuyer pour l'enfoncer entièrement.
- Remplir de café le bac à grains.
- Placer l'interrupteur **1** sur I. La LED de la touche  s'allume (rouge).
- S'assurer que le sélecteur **6** est bien placé sur **O**.
- Appuyer sur la touche . La LED  clignote.

Remplissage du circuit d'eau

Lors de la première mise en service, il faut remplir le circuit d'eau de la machine.

- Placer une tasse sous la buse **8**.
- Régler le sélecteur **6** sur , un peu d'eau s'écoule dans la tasse. Dès l'allumage, replacer le sélecteur **6** sur **O**.
- La LED de la touche  se met à clignoter, la machine effectue un rinçage et se met à clignoter.

La machine est **prête à fonctionner**, dès que la LED de la touche  s'allume en vert.

- i** La machine est programmée en usine de manière à fonctionner de manière optimale.

Éléments de commande

1 Interrupteur





L'interrupteur **1** au dos de la machine ferme et ouvre l'alimentation électrique.

Une fois l'interrupteur en position marche, la LED de la touche  s'allume en rouge. La machine est en mode « stand by ».

Attention

Ne pas actionner l'interrupteur en cours de fonctionnement. Ne couper l'alimentation que lorsque la machine est en mode « stand by ».

2 Touche « stand by »

La touche  sert à mettre en marche la machine à partir du mode « stand by ». Appuyer sur la touche  pour lancer le chauffage de la machine, la LED de la touche  clignote pendant que la machine chauffe puis effectue un rinçage. Lorsque la LED de la touche  est allumée en vert, la machine est prête à fonctionner.

La machine n'effectue pas de rinçage dans les cas suivants :

- elle est encore chaude lors de la mise en marche
- il n'a pas été versé de café avant le retour en mode « stand by ».

Remarque : la machine se place automatiquement en mode « stand by » au bout de 3 heures.

3 Touche de dosage café doux

Cette touche permet de préparer du café doux.

Appuyer sur la touche, la machine moule le café, effectue la percolation et verse le café dans la tasse.

4 Touche de dosage café corsé



Cette touche permet de préparer du café corsé.

Appuyer sur la touche, la machine moule le café, effectue la percolation et verse le café dans la tasse.

5 Touche Vapeur







Appuyer sur la touche  afin que la machine produise de la vapeur pour faire de la mousse ou réchauffer un liquide.

6 Sélecteur Vapeur

Placer le sélecteur sur  ou  pour prélever de l'eau chaude ou de la vapeur. Pour produire de la vapeur, il faut appuyer préalablement sur la touche  (voir point « Faire de la mousse avec du lait »)

7 Affichage LED

L'allumage et le clignotement des LED correspondent aux situations suivantes :

-  Allumée Le réservoir d'eau est vide et doit être rempli.
-  Allumée Les bacs collecteurs sont pleins : vider le bacs collecteurs et les replacer.
-  Clignote Les bacs collecteurs ne sont pas en place : replacer les bacs collecteurs.
- S Allumée Il faut effectuer le programme de maintenance, voir point « Programme de maintenance »
- S Clignote Le programme de maintenance est en cours
-  Clignote Il faut placer le sélecteur sur .
-  Allumée Il faut placer le sélecteur sur **O**.









Réglages et affichages

Régler la dureté de l'eau

Le réglage correct de la dureté de l'eau est important car il permet à la machine d'indiquer le moment où un détartrage est nécessaire. Par défaut, la dureté de l'eau est réglée sur 4.

La dureté de l'eau peut être demandée au Service des Eaux local.

Niveau	Dureté de l'eau	
	Allemagne (°dH)	France (°TH)
1	1-7	1-13
2	8-15	14-27
3	16-23	28-42
4	24-30	43-54

- Placer la machine sur « stand by ».
- Maintenir appuyée la touche  au moins 5 s. Le nombre des LED allumées **7a** , **b** , **c** **S**, **d**  indique la dureté de l'eau réglée.
- Appuyer sur la touche  plusieurs fois jusqu'à ce que la LED correspondant à la dureté souhaitée soit allumée ; pour la dureté 3 par ex. **7a, b** et **c** doivent être allumées (, , **S**).
- Appuyer une fois sur la touche . Les LED réglées clignotent brièvement ; la dureté de l'eau programmée est mémorisée.

Si vous utilisez un filtre à eau (accessoire Réf. 461732), il faut régler la dureté de l'eau sur 1.

Remarque : si l'utilisateur n'appuie sur aucune touche dans un délai de 90 s, la machine se place en mode de préparation du café sans enregistrer. La dureté de l'eau enregistrée antérieurement est conservée.

Lors de la première utilisation ou après un changement du filtre, il faut rincer la machine.

- Remplir d'eau le réservoir d'eau jusqu'à la marque « 0,5 l ».
- Placer un récipient de taille suffisante (env. 0,5 l) sous la buse **8**.
- Placer le sélecteur **6** sur .
- Lorsque l'eau cesse de s'écouler de la buse **8**, replacer le sélecteur sur **O**.
- Remplir le réservoir d'eau ainsi que le circuit d'eau (voir « Mise en service de la machine / Remplissage du circuit d'eau »).

Régler la finesse de la mouture

Le curseur **15** sert à régler la finesse de mouture souhaitée pour le café.

Attention

Modifier la finesse de la mouture uniquement lorsque le broyeur fonctionne ! Sinon, vous risquez d'endommager la machine.

- Appuyer sur la touche de dosage  .
- Pendant que le broyeur fonctionne, placer le curseur **15** sur la position souhaitée. Plus le point est petit, plus la mouture du café est fine.

i Le nouveau réglage n'est perceptible qu'à la deuxième ou troisième tasse.

Conseil pratique : pour des grains de couleur sombre, régler une mouture moins fine, pour des grains de couleur plus claire, choisir une mouture plus fine.

Flotteur

Le flotteur **19** du bac **18** indique le moment où le bac doit être vidé.

- Si le flotteur **19** est bien visible, vider le bac **18**.



Préparation avec du café en grains



Cette machine à café/espresso entièrement automatique moule le café au moment de la préparation de chaque tasse. Utiliser de préférence du café pour espresso/pour percolateur. Conserver le café au froid dans un récipient hermétique ou le congeler. Il est possible de broyer des grains congelés.

Important : remplir le réservoir avec de l'eau fraîche tous les jours. Le réservoir doit toujours contenir suffisamment d'eau pour que la machine fonctionne – ne pas laisser le réservoir se vider entièrement.

Conseil pratique : placer les tasses (en particulier les petites tasses épaisses à espresso) sur le plateau chauffe-tasse **14** pour les préchauffer puis les rincer à l'eau chaude.



La machine doit être prête à fonctionner.

- Placer la tasse/les tasses préchauffée(s) sous le bec verseur **9**.
- Selon le goût souhaité, appuyer sur la touche de dosage  ou  . La machine effectue la percolation et le café s'écoule dans la tasse/les tasses.
- L'écoulement du café s'arrête automatiquement dès que la quantité réglée est passée (réglage usine : env. 125 ml).

i Pour arrêter prématurément l'écoulement, appuyer de nouveau sur la touche de dosage  ou .

Faire passer une nouvelle quantité de liquide



Il est possible de faire passer de nouveau une même quantité de café.

- Pour cela, appuyer encore une fois sur la touche de dosage  ou  dans un délai de 3 s **après** la fin de la préparation.







Remarque : la percolation a lieu à travers le marc de café précédemment utilisé.

Modifier durablement la quantité de liquide

La quantité réglée par défaut (env. 125 ml) pour la préparation d'une tasse de café doux ou corsé peut être modifiée.

- Maintenir appuyée la touche de dosage  ou  jusqu'à ce que la quantité de café souhaitée soit passée (sélection possible entre 30 et 220 ml env.).

- i** Il est possible de modifier à volonté cette quantité. Pour revenir au réglage usine (env. 125 ml), il suffit d'effectuer un « reset ».

Reset : placer la machine en « stand by » et retirer les bacs collecteurs **17** et **18**. Maintenir simultanément appuyées, durant 5 s au minimum les touches de dosage  et . Les LED **7a,b,c** et **d** (, , , ) clignotent brièvement pour confirmation. Replacer les bacs collecteurs **17** et **18** et remettre la machine en marche avec la touche .

Préparer de l'eau chaude

La machine doit être prête à fonctionner. Cette fonction sert à préparer de l'eau chaude, par exemple pour une tasse de thé.

Risque de brûlure

La buse devient brûlante. La saisir uniquement par l'élément en plastique.

- Placer une tasse adaptée sous la buse **8**.
- Faire **descendre** entièrement la douille sur la buse **8**.
- Placer le sélecteur **6** sur .

Risque de projection de liquide brûlant

*Après réglage sur  il peut y avoir quelques projections de liquide brûlant. Ne pas toucher la buse **8** et ne pas la diriger vers une personne.*

- Pour arrêter l'opération, replacer le sélecteur **6** sur **O**.

Faire de la mousse avec du lait



La machine doit être prête à fonctionner. Faire tout d'abord mousser le lait puis verser le café ou bien faire mousser le lait séparément et l'ajouter au café.

Risque de brûlure

La buse devient brûlante. La saisir uniquement par l'élément en plastique.

- Faire **descendre** entièrement la douille sur la buse **8**.
- Remplir une tasse d'environ 1/3 de lait.
- Appuyer sur la touche . La LED de la touche commence à clignoter.

i La machine est déjà chaude au bout de 20 s environ.

- Plonger profondément la buse **8** dans le lait, sans toucher le fond de la tasse.
- Lorsque la LED  clignote, placer le sélecteur **6** sur .

Risque de projection de liquide brûlant

*Après réglage sur  il peut y avoir quelques projections de liquide brûlant. La vapeur qui s'échappe est brûlante et peut occasionner des projections de liquide. Ne pas toucher la buse **8** et ne pas la diriger vers une personne.*

- Faire tourner lentement la tasse jusqu'à ce que le lait soit transformé en mousse.
- Pour arrêter l'opération, replacer le sélecteur **6** sur **O**.

i Pour refaire de la mousse de lait, appuyer sur la touche  et répéter toute l'opération.

Remarque : une fois que la buse **8** a refroidi, la nettoyer immédiatement. Les résidus séchés sont difficiles à éliminer.

Conseil pratique : utiliser de préférence du lait froid avec une teneur en matières grasses de 1,5%.

Réchauffer un liquide à la vapeur



⚠ Risque de brûlure

La buse devient brûlante. La saisir uniquement par l'élément en plastique.

La machine doit être prête à fonctionner.

- Faire **monter** la douille sur la buse **8**.
- Appuyer sur la touche . La LED de la touche commence à clignoter.

i La machine est déjà chaude au bout de 20 s environ.

- Plonger profondément la buse **8** dans le liquide à réchauffer.
- Lorsque la LED  clignote, placer le sélecteur **6** sur .

⚠ Risque de projection de liquide brûlant

Après réglage sur  il peut y avoir quelques projections de liquide brûlant. La vapeur qui s'échappe est brûlante et peut occasionner des projections de liquide. Ne pas toucher la buse **8** et ne pas la diriger vers une personne.

- Pour arrêter l'opération, replacer le sélecteur **6** sur **O**.

i Pour produire de nouveau de la vapeur, appuyer sur touche  et répéter toute l'opération.

Remarque : Une fois que la buse **8** a refroidi, la nettoyer immédiatement. Les résidus séchés sont difficiles à éliminer.

Entretien et nettoyage quotidien

⚠ Risque de choc électrique !

Avant tout nettoyage, débrancher le cordon électrique.

Ne jamais plonger la machine dans l'eau.

Ne pas utiliser de nettoyeur à vapeur.

- Nettoyer le boîtier avec un chiffon humide. Ne pas utiliser de produit abrasif.
- Nettoyer à la main toutes les pièces pouvant être démontées.

- Rincer le réservoir d'eau **11** uniquement avec de l'eau.
- Retirer le tiroir à café **17** et le bac à eau **18**, les vider et les nettoyer.
- Nettoyer ou aspirer l'intérieur de la machine (logements du tiroir et du bac).
- Ouvrir le volet de la chambre de percolation **21** et retirer les restes de café se trouvant à l'intérieur. Refermer de nouveau le volet.

Remarque : lorsque vous mettez en marche la machine froide à l'aide de la touche  « stand by » ou lorsque vous la placez en mode « stand by » après préparation d'un café, la machine effectue automatiquement un rinçage. Le système est donc auto-nettoyant.

Buse 8 Eau chaude/Vapeur

- Dévisser la buse **8** du tube de vapeur.
- Démontez toutes les pièces (**Figure D**).
- Nettoyer avec du produit de lavage et une brosse souple. Utiliser une aiguille émoussée pour nettoyer l'orifice de la buse **8/c**.
- Rincer toutes les pièces à l'eau claire et les sécher.

Programme de maintenance : détartrage et nettoyage combinés

Lorsque la machine est allumée, si la LED « S » s'allume, il faut alors lancer sans délai un programme de maintenance détartrage et nettoyage. Si le programme n'est pas effectué conformément à cette instruction, cela peut endommager la machine.

Un produit détartrant (Réf. 310451) et des pastilles de nettoyage (Réf. 310575) spécialement développés et adaptés à la machine peuvent être commandés auprès du Service Clientèle.

Attention

Lors de chaque programme de maintenance, utiliser le produit de détartrage **et** le produit de nettoyage conformément aux indications.

Ne jamais interrompre le programme de maintenance !

Ne pas boire les liquides !



Ne pas utiliser de vinaigre ou de produit à base de vinaigre !

Ne jamais placer de pastilles de détartrage ou autres produits de détartrage dans la trémie destinée aux pastilles de nettoyage !

i Pendant le déroulement du programme de maintenance (40 min environ), la LED « S » clignote.



Important : lorsqu'un filtre est utilisé dans le réservoir d'eau, le retirer impérativement avant de lancer le programme de maintenance.

Lancer le programme de maintenance

- A l'aide de la touche  placer la machine en mode « stand by ».
- Vider le tiroir **17** et le bac **18** puis les replacer.
- Maintenir appuyée la touche  au moins 5 s.

➤ La LED **S** commence à clignoter et l'appareil rince **2x** par l'écoulement du café.

- Vider le bac **17** puis le replacer.

➤ La LED de la touche  clignote et la  mention « Remplir d'eau » s'allume.

- Placer **une pastille de nettoyage** dans la trémie **13**.
- Remplir le réservoir d'eau tiède, ajouter du produit de détartrage et le dissoudre entièrement dans l'eau (quantité totale du liquide 0,5 l).

ou

- Verser le mélange de détartrage préparé dans le réservoir d'eau (quantité totale de liquide 0,5 l).

- Appuyer sur la touche , le détartrage de la machine est lancé. Durée : 10 min env. Le liquide de détartrage s'écoule dans le bac **18**.

➤ La LED  clignote.

- Placer un récipient suffisamment grand et haut (0,5 l env.) sous la buse **8**.
- Placer le sélecteur **6** sur , la machine poursuit l'opération de détartrage. Durée : 5 min env. Le liquide de détartrage s'écoule dans le récipient.

➤ La LED  s'allume.

- Vider le bac **17** puis le replacer.

➤ La LED  clignote.

- Vider le réservoir d'eau **11**, le nettoyer, le remplir d'eau jusqu'à la marque « max » et le replacer.
- Placer un récipient suffisamment grand (0,5 l env.) sous la buse **8**.
- Appuyer sur la touche , la machine lance un rinçage, un peu d'eau s'écoule dans le récipient.

➤ La LED  est allumée.

- Placer le sélecteur **6** sur **O**, la machine lance le cycle de nettoyage. Durée : 10 min env. Le liquide s'écoule tout d'abord à l'intérieur de la machine dans le bac **17**, puis à partir du bec verseur du café.







➤ La LED  est allumée.

- Vider les bacs **17** et **18**, les nettoyer et les replacer.

La machine lance le chauffage et elle est de nouveau prête à fonctionner lorsque la LED de la touche  est allumée en vert.

Important : si le programme de maintenance a été interrompu par une panne de courant, il faut **impérativement** rincer la machine avant de la remettre en marche.



- Appuyer tout d'abord sur la touche  stand by.

- Les LED  et  clignotent
 - Bien rincer le réservoir d'eau **11** et le remplir d'eau fraîche.
 - Appuyer sur la touche , la machine envoie l'eau de rinçage dans le bac.
- La LED  clignote.
 - Placer une tasse sous la buse **8** et tourner le sélecteur **6** sur . De l'eau s'écoule dans la tasse.
- La LED  est allumée.
 - Replacer le sélecteur **6** sur **O**.
 La machine effectue un rinçage puis elle est de nouveau prête à fonctionner.

Protection contre le gel

Afin d'éviter les dommages provoqués par le gel lors du transport et du stockage, il faut préalablement vider entièrement la machine.

La machine doit être en état de marche.

- Retirer le réservoir d'eau, le vider et le remettre en place.
- Placer un récipient étroit, de grande taille sous la buse **8**.
- Appuyer sur la touche .
- Dès que  clignote à l'écran, placer le sélecteur **6** sur .

La machine émet de la vapeur pendant un certain temps.

- Lorsqu'il ne sort plus de vapeur de la buse **8**, replacer le sélecteur sur **O**.
- Mettre la machine en position Arrêt.

Mise au rebut

Cet appareil est identifié selon la Directive européenne 2002/96/CE relative aux déchets d'équipements électriques et électroniques (DEEE). Cette directive définit les conditions de collecte et de recyclage des anciens appareils à l'intérieur de l'Union Européenne. S'informer auprès du revendeur sur la procédure actuelle de recyclage.

Garantie

Les conditions de garantie applicables sont celles publiées par notre distributeur dans le pays où a été effectué l'achat. Le revendeur chez qui vous vous êtes procuré l'appareil fournira les modalités de garantie sur simple demande de votre part. En cas de recours en garantie, veuillez toujours vous munir de la preuve d'achat.

Sous réserve de modifications.

Éliminer soi-même les petites défaillances

Défaillance	Cause	Remède
Production d'eau chaude ou de vapeur impossible.	Buse 8 obturée.	Nettoyer la buse 8 .
Mousse insuffisante ou trop liquide.	Positionnement incorrect de la douille b sur la buse 8 .	Descendre la douille b sur la buse 8 .
	Qualité du lait non adaptée.	Utiliser du lait froid à 1,5 % de matières grasses.
Le café s'écoule goutte à goutte.	Mouture trop fine.	Moudre moins fin.
Le café ne s'écoule pas.	Réservoir d'eau non rempli ou mal positionné.	Remplir le réservoir d'eau, veiller à ce qu'il soit correctement positionné. Si nécessaire, remplir le circuit d'eau (voir « Mise en service de la machine »).
Le café n'est pas « crémeux » (couche de mousse).	Qualité du café non adaptée. Les grains ne sont pas fraîchement torréfiés.	Changer de café. Utiliser des grains fraîchement torréfiés.
	Mouture inadaptée aux grains de café.	Optimiser la finesse de la mouture.
Le moulin ne moud pas les grains de café.	Les grains ne tombent pas dans le moulin (grains trop huileux).	Donner des coups légers sur le bac à grains.
Le moulin fait beaucoup de bruit.	Corps étrangers dans le moulin (par ex. petits cailloux, présents même dans les cafés de haute qualité).	Contacteur le service après-vente.
Lorsqu'il est impossible d'éliminer les défaillances, appeler impérativement le service après-vente.		

Veiligheidsvoorschriften

De gebruiksaanwijzing a.u.b. zorgvuldig lezen, ernaar handelen en bewaren! Dit apparaat is bedoeld voor huishoudelijk en niet voor zakelijk gebruik.

⚠ Gevaar van elektrische schok!

Het apparaat uitsluitend aansluiten en gebruiken volgens de gegevens op het typeplaatje. Gebruik het apparaat uitsluitend indien het aansluitsnoer en het apparaat geen beschadigingen vertonen. Het apparaat uitsluitend binnenshuis bij kamertemperatuur gebruiken. Personen (ook kinderen) met fysieke, zintuiglijke of geestelijke beperkingen of met een gebrek aan ervaring en kennis mogen het apparaat niet gebruiken, tenzij ze daarbij onder toezicht staan of worden begeleid door een persoon die voor hun veiligheid verantwoordelijk is. Let erop dat kinderen niet met het apparaat spelen. In geval van storing onmiddellijk de stekker uit het stopcontact trekken. Om gevaren te vermijden, mogen reparaties aan het apparaat – bijvoorbeeld het vervangen van een beschadigd aansluitsnoer – uitsluitend worden uitgevoerd door onze klantenservice. Het apparaat en het aansluitsnoer niet onderdompelen in water. Niet in het maalwerk grijpen.

⚠ Verbrandingsgevaar!

Het pijpje voor heet water/stoom **8** wordt zeer heet. Het pijpje **8** alleen bij de kunststof greep vastpakken en niet met lichaamsdelen in aanraking laten komen. Bij het afgeven van stoom of heet water kan het pijpje **8** aanvankelijk spatten.

In één oogopslag

Afb. A-D

- 1 Netschakelaar I/O (aan/uit)
- 2 Knop  (stand-by/aan)
- 3 Knop  (koffie mild)
- 4 Knop  (koffie sterk)
- 5 Knop  (stoom opwarmen)
- 6 Draaiknop  (heet water/stoom)
- 7 LED-indicatie
 - a Waterreservoir bijvullen 
 - b Schalen leegmaken 
 - c Serviceprogramma inschakelen **S**
 - d Draaiknop in werking stellen 
- 8 Pijpje (voor heet water/stoom)
 - a) Kunststof greep
 - b) Huls
 - c) Uiteinde
- 9 In hoogte verstelbare koffie-uitloop
- 10 Deksel van waterreservoir
- 11 Verwijderbaar waterreservoir
- 12 Bonenreservoir met aromadeksel
- 13 Koker voor reinigingstabletten
- 14 Kopjeshouder (voorverwarmfunctie)
- 15 Schuifschakelaar voor koffiemaalgraad
- 16 Lekrooster
- 17 Schaal voor koffiedik
- 18 Schaal voor restwater
- 19 Vlotter
- 20 Kabelcompartiment
- 21 Deur van bereidingsseenheid

Voor het eerste gebruik

Algemeen



Alleen schoon en koolzuurvrij water en bij voorkeur espresso- of bonenmelanges voor volautomatische apparaten in de overeenkomstige reservoirs doen. Geen geglaceerde, gekaramelliseerde of andere met suikerhoudende additieven behandelde koffiebonen gebruiken: deze verstopen het maalwerk. Bij dit apparaat kan de waterhardheid worden ingesteld (zie hoofdstuk “De waterhardheid instellen”).

Het apparaat in gebruik nemen

- De netstekker met kabel tot op de geschikte lengte uit het kabelcompartiment trekken en aansluiten.
- Het waterreservoir **11** wegnemen, uitspoelen en met vers, koud water vullen. Daarbij de markering “max” in acht nemen.
- Het waterreservoir **11** correct terugplaatsen en helemaal naar onderen duwen.
- Het bonenreservoir met koffiebonen vullen.
- De netschakelaar **1** op **I** zetten. De LED van de knop  licht rood op.
- Controleren of de draaiknop **6** op **O** staat.
- De knop  indrukken. De LED  knippert.

Het systeem vullen

Bij het eerste gebruik moet het waterleidingsysteem van het apparaat nog worden gevuld.

- Een kopje onder het pijpje **8** plaatsen.
- De draaiknop **6** op  zetten; er loopt een beetje water in het kopje. Zodra  oplicht, de draaiknop **6** opnieuw op **O** zetten.
- Nu knippert de LED van de knop , het apparaat spoelt en warmt op.

Het apparaat is **klaar voor gebruik**, als de LED van de knop  groen oplicht.

i Het apparaat is in de fabriek met standaardinstellingen voor een optimaal gebruik geprogrammeerd.

Bedieningselementen

1 Netschakelaar

De netschakelaar **1** op de achterkant van het apparaat schakelt de stroomtoevoer in en uit.



Als de netschakelaar wordt ingeschakeld, licht de LED van de knop  rood op. Het apparaat staat dan in stand-by.

Let op

De netschakelaar nooit indrukken, als het apparaat in bedrijf is. Het apparaat pas uitschakelen, als het zich in de stand-bymodus bevindt.

2 Knop “stand-by”

Met de knop  wordt het apparaat vanuit de stand-bymodus ingeschakeld.

Als op de knop  wordt gedrukt, warmt het apparaat op. De LED van de knop  knippert, terwijl het apparaat opwarmt en vervolgens spoelt. Als de LED van de knop  groen oplicht, is het apparaat klaar voor gebruik.

Het apparaat spoelt niet, als:

- het nog warm is bij het inschakelen of
- geen koffie werd gezet voor het in stand-by werd geschakeld.

Opmerking: Na 3 uur schakelt het apparaat automatisch in stand-by.

3 Knop koffie mild

Met deze knop wordt milde koffie gezet. Druk op de knop en de koffie wordt gemalen, bereid en loopt vervolgens in het kopje.



4 Knop koffie sterk

Met deze knop wordt sterke koffie gezet. Druk op de knop en de koffie wordt gemalen, bereid en loopt vervolgens in het kopje.

5 Knop stoom







Door op de knop  te drukken, wordt in het apparaat stoom aangemaakt voor het opschuimen of opwarmen.

6 Draaiknop heet water/stoom

Door de draaiknop op  of  te zetten, wordt heet water of stoom aangemaakt. Om stoom aan te maken dient vooraf ook op de knop  te worden gedrukt (zie hoofdstuk "Stoom om melk op te schuimen").

7 LED-indicatie

Als de LED's oplichten of knipperen, betekent dat het volgende:









-  licht op Het waterreservoir is leeg en moet worden gevuld.
-  licht op De schalen zijn vol: maak ze leeg en plaats ze terug.
-  knippert De schalen ontbreken: plaats ze terug.
- S licht op Het serviceprogramma dient te worden ingeschakeld, zie hoofdstuk "Serviceprogramma".
- S knippert Het serviceprogramma loopt.
-  knippert De draaiknop moet op  worden gezet.
-  licht op De draaiknop moet op **O** worden gezet.

Instellingen en visuele indicaties

De waterhardheid instellen

De juiste instelling van de waterhardheid is belangrijk, opdat het apparaat tijdig aangeeft dat het dient te worden ontkalkt. De vooraf ingestelde waterhardheid is 4. U kunt de waterhardheid opvragen bij uw waterleidingbedrijf.

Stand	Waterhardheid	
	Duits (°dH)	Frans (°fH)
1	1-7	1-13
2	8-15	14-27
3	16-23	28-42
4	24-30	43-54

- Het apparaat in stand-by schakelen.
- De knop  minstens 5 seconden ingedrukt houden. Het aantal LED's **7a** , **b** , **c** **S**, **d**  dat nu oplicht, staat voor de waterhardheid.
- De knop  nu zo vaak indrukken, tot het aantal LED's voor de gewenste waterhardheid oplicht; bijv. voor waterhardheid 3 lichten **7a, b** en **c** op (, , **S**).
- De knop  eenmaal indrukken. De ingestelde LED's knipperen even en de geselecteerde waterhardheid is opgeslagen.

Als een waterfilter (speciale accessoires bestelnr. 461732) wordt gebruikt, dient de waterhardheid op 1 te worden ingesteld.

Opmerking: Als binnen 90 s geen knop wordt ingedrukt, schakelt het apparaat zonder de instelling te bewaren in de gebruiksklare modus. De eerder opgeslagen waterhardheid blijft behouden.

Bij het eerste gebruik of na vervanging van het filter moet het apparaat worden gespoeld.

- Het waterreservoir tot aan de markering "0,5 l" met water vullen.
- Een voldoende groot opvangreservoir (ca. 0,5 l) onder het pijpje **8** plaatsen.
- De draaiknop **6** op  zetten.
- Als geen water meer uit het pijpje **8** komt, de draaiknop opnieuw op **O** zetten.
- Het waterreservoir en het waterleidingsstelsel vullen (zie "Het apparaat in gebruik nemen" en "Het systeem vullen").

De maalgraad instellen

Met de schuifschakelaar **15** voor de koffiemaalgraad kan de fijnheid van de gemalen koffie worden ingesteld.

Let op

De maalgraad alleen bij draaiend maalwerk instellen! Anders kan het apparaat worden beschadigd.

- De knop  indrukken.

- Terwijl het maalwerk draait, de schuifschakelaar **15** in de gewenste stand schuiven. Hoe kleiner het punt, hoe fijner de gemalen koffie.

i De nieuwe instelling wordt pas bij het tweede of derde kopje koffie merkbaar.

Tip: Kies een grovere maalgraad voor donker gebrande bonen en een fijnere voor lichtere bonen.

Vlotter

De vlotter **19** in de schaal **18** geeft aan wanneer de schaal dient te worden leeggemaakt.

- Als de vlotter **19** goed zichtbaar is, de schaal **18** leegmaken.



Koffiezetten met koffiebonen

Dit volautomatische espresso- en koffiezetapparaat maalt voor elke bereiding verse koffie. Bij voorkeur espresso- of bonenmelanges voor volautomatische apparaten gebruiken. De koffie koel in afgesloten, luchtdichte verpakking of diepgevroren bewaren. De koffiebonen kunnen ook diepgevroren worden gemalen.



Belangrijk: Dagelijks vers water in het waterreservoir doen. Er moet altijd voldoende water in het reservoir zijn om het apparaat te gebruiken; het reservoir niet laten leeglopen.

Tip: Kopjes en vooral kleine espressokopjes met dikke wanden op de kopjeshouder **14** voorverwarmen of met heet water spoelen.

Het apparaat moet gebruiksklaar zijn.



- De voorverwarmde kop(pen) onder de koffie-uitloop **9** plaatsen.
- Volgens de gewenste sterkte op de knop  of  drukken. De koffie wordt bereid en loopt vervolgens in de kop(pen).

- De koffie-uitloop wordt automatisch gestopt, als de ingestelde hoeveelheid (fabrieksinstelling ca. 125 ml) is doorgelopen.

i Door nogmaals op de knop  of  te drukken, kan het koffiezetten voortijdig worden beëindigd.

Extra hoeveelheid water



Het is mogelijk om opnieuw dezelfde hoeveelheid koffie te bereiden.

- Druk daartoe binnen 3 seconden **na** het bereidingsproces nogmaals op de knop  of .



Opmerking: De reeds gebruikte gemalen koffie wordt dan opnieuw gebruikt.

De hoeveelheid water permanent wijzigen

De vooraf ingestelde hoeveelheid water (ca. 125 ml) om een kopje milde of sterke koffie te zetten, kan worden gewijzigd.

- De knop  of  zo lang ingedrukt houden, tot de gewenste hoeveelheid koffie is doorgelopen (keuzemogelijkheid van ca. 30-220 ml).

i Deze hoeveelheid kan op elk moment weer worden gewijzigd. Als men opnieuw de fabrieksinstelling van ca. 125 ml wenst, kan dat door een reset uit te voeren.

Reset: Het apparaat in stand-by schakelen en de schalen **17** en **18** verwijderen. De knoppen voor koffie  en  gelijktijdig minstens 5 s ingedrukt houden. De LED's **7a,b,c** en **d** (🔴, 🟡, 🟢, 🔵) knipperen even ter bevestiging. De schalen **17** en **18** terugplaatsen en het apparaat met de knop  opnieuw inschakelen.

Heet water maken

Het apparaat moet gebruiksklaar zijn. Met deze functie kunt u heet water maken, bijv. voor een kopje thee.

⚠ Verbrandingsgevaar

Het pijpje wordt zeer heet; uitsluitend bij de kunststof greep vastpakken.

- Een geschikte kop onder het pijpje **8** plaatsen.
- De huls van het pijpje **8** helemaal naar **onderen** schuiven.
- De draaiknop **6** op  instellen.

⚠ Verbrandingsgevaar

*Als u op  instelt, kan het water wat spatten. Het pijpje **8** niet aanraken of op een persoon richten.*

- Het proces beëindigen door de draaiknop **6** terug op **O** te zetten.

Stoom om melk op te schuimen



Het apparaat moet gebruiksklaar zijn. Eerst de melk opschuimen en vervolgens koffiezetten of de melk afzonderlijk opschuimen en op de koffie gieten.

⚠ Verbrandingsgevaar

Het pijpje wordt zeer heet; uitsluitend bij de kunststof greep vastpakken.

- De huls van het pijpje **8** helemaal naar **onderen** schuiven.
- Een kop voor ongeveer 1/3 met melk vullen.
- Op de knop  drukken. De LED van de knop begint te knippen.

i Het apparaat warmt nu ca. 20 seconden op.

- Het pijpje **8** diep in de melk dompelen, maar de bodem van de kop niet raken.
- Zodra de LED  knippert, de draaiknop **6** op  zetten.

⚠ Verbrandingsgevaar

*Als u op  instelt, kan het water wat spatten. De vrijkomende stoom is zeer heet en kan vloeistoffen doen opspatten. Het pijpje **8** niet aanraken of op een persoon richten.*

- De kop langzaam draaien, tot de melk is opgeschuimd.
- Het proces beëindigen door de draaiknop **6** terug op **O** te zetten.

i Om opnieuw melk op te schuimen, op de knop  drukken en het proces volledig herhalen.

Opmerking: Het pijpje **8** na afkoeling onmiddellijk reinigen. Opgedroogde resten zijn namelijk moeilijk te verwijderen.



Tip: Bij voorkeur koude melk met een vetgehalte van 1,5% gebruiken.

Stoom om dranken op te warmen

⚠ Verbrandingsgevaar

Het pijpje wordt zeer heet; uitsluitend bij de kunststof greep vastpakken.

Het apparaat moet gebruiksklaar zijn.

- De huls van het pijpje **8** naar **boven** schuiven.
- Op de knop  drukken. De LED van de knop begint te knippen.
- i** Het apparaat warmt nu ca. 20 seconden op.
- Het pijpje **8** diep in de op te warmen vloeistof dompelen.
- Zodra de LED  knippert, de draaiknop **6** op  zetten.

⚠ Verbrandingsgevaar

*Als u op  instelt, kan het water wat spatten. De vrijkomende stoom is zeer heet en kan vloeistoffen doen opspatten. Het pijpje **8** niet aanraken of op een persoon richten.*

- Het proces beëindigen door de draaiknop **6** terug op **O** te zetten.

i Om opnieuw stoom te maken, op de knop  drukken en het proces volledig herhalen.

Opmerking: Het pijpje **8** na afkoeling onmiddellijk reinigen. Opgedroogde resten zijn namelijk moeilijk te verwijderen.

Onderhoud en dagelijkse reiniging

Gevaar van elektrische schok!

Voor het reinigen de netstekker uittrekken. Het apparaat niet in water onderdompelen. Geen stoomreiniger gebruiken.

- De buitenkant met een vochtige doek afvegen. Geen schurende reinigingsmiddelen gebruiken.
- De losse onderdelen uitsluitend handmatig afwassen.
- Het waterreservoir **11** alleen met water uitspoelen.
- De schalen voor koffiedik **17** en restwater **18** wegnemen, leegmaken en reinigen.
- De binnenkant van het apparaat (draggers van de schalen) uitvegen of -zuigen.
- De deur van de bereidingsseenheid **21** openen en de koffieresten binnenin verwijderen. De deur weer sluiten.

Opmerking: Als het apparaat met de knop  "stand-by" in afgekoelde toestand wordt ingeschakeld of na het koffiezetten in de stand-bymodus wordt gezet, spoelt het automatisch. Zo reinigt het systeem zichzelf.

Pijpje 8 voor heet water/stoom

- Het pijpje **8** van de stoomleiding schroeven.
- Alle onderdelen uit elkaar halen (**afb. D**).
- Met afwassop en een zachte borstel reinigen. Het uiteinde van het pijpje **8/c** aan de voorkant met een stompe naald schoonmaken.
- Alle onderdelen schoonspoelen en afdrogen.

Serviceprogramma: ontkalken en reinigen in één

Als bij het ingeschakelde apparaat de LED "S" oplicht, dient het apparaat onmiddellijk met het serviceprogramma te worden ontkalkt en gereinigd. Als het serviceprogramma niet volgens de instructies wordt gebruikt, kan het apparaat beschadigd raken.

Speciaal ontwikkelde en geschikte ontkalkingsmiddelen (bestelnr. 310451) en reinigingstabletten (bestelnr. 310575) zijn verkrijgbaar via de klantenservice.

Let op

Telkens wanneer u het serviceprogramma laat lopen, ontkalkings- en reinigingsmiddel overeenkomstig de handleiding gebruiken. Het serviceprogramma in geen geval onderbreken!

De vloeistoffen niet opdrinken!



Nooit azijn of middelen op basis van azijn gebruiken!



In geen geval ontkalkingstabletten of andere ontkalkingsmiddelen in de koker voor reinigingstabletten doen!

i Gedurende het serviceprogramma (ca. 40 min) knippert de LED "S".





Belangrijk: Als er zich een filter in het waterreservoir bevindt, dient die in elk geval te worden verwijderd, voor het serviceprogramma wordt gestart.



Het serviceprogramma starten



- Het apparaat met de knop  in stand-by schakelen.
 - De schalen **17** en **18** leegmaken en terugplaatsen.
 - De knop  minstens 5 s ingedrukt houden.
- De LED **S** begint te knipperen en het apparaat spoelt **2x** door de koffie-uitloop.
- De schaal **17** leegmaken en terugplaatsen.

- De LED van de knop  knippert de LED  "Waterreservoir vullen" licht op.
- **Eén reinigingstablet in de koker 13** doen.
 - Het waterreservoir met lauwwarm water vullen, ontkalkingsmiddel toevoegen en volledig in het water oplossen (totale hoeveelheid vloeistof: 0,5 l).

of



- Een kant-en-klare ontkalkingsoplossing in het waterreservoir gieten (totale hoeveelheid vloeistof: 0,5 l).
 - De knop  indrukken en het apparaat begint te ontkalken. Duur: ca. 10 minuten. De ontkalkingsvloeistof loopt in de schaal **18**.
- De LED  knippert.
- Een voldoende groot en hoog opvangreservoir (ca. 0,5 l) onder het pijpje **8** plaatsen.
 - De draaiknop **6** op  zetten en het apparaat vervolgt het ontkalkingsproces. Duur: ca. 5 minuten. De ontkalkingsvloeistof loopt in het opvangreservoir.
- De LED  licht op.
- De schaal **17** leegmaken en terugplaatsen.
- De LED van de knop  knippert.
- Het waterreservoir **11** leegmaken, reinigen, tot aan de markering "max" met water vullen en terugplaatsen.

- Een voldoende groot opvangreservoir (ca. 0,5 l) onder het pijpje **8** plaatsen.
 - De knop  indrukken; het apparaat begint te spoelen en er loopt een beetje water in het opvangreservoir.
- De LED  licht op.
- De draaiknop **6** op **O** draaien; nu start het apparaat het reinigingsproces. Duur: ca. 10 minuten. Eerst loopt de vloeistof binnen in het apparaat in de schaal **17** en vervolgens uit de koffie-uitloop.

- De LED  licht op.
- De schalen **17** en **18** leegmaken, reinigen en terugplaatsen.
- Het apparaat warmt op en is opnieuw gebruiksklaar, als de LED van de knop  groen oplicht.

Belangrijk: Als het serviceprogramma bijv. door stroomuitval wordt onderbroken, **in elk geval** het apparaat spoelen, voor het opnieuw in gebruik wordt genomen.

- Eerst op de knop  "stand-by" drukken.

- De LED's  en  knipperen
- Het waterreservoir **11** goed uitspoelen en met vers water vullen.
 - Op de knop  drukken en het apparaat spoelt in de schaal.



- De LED  knippert.
- Een kop onder het pijpje **8** houden en de draaiknop **6** op  zetten. Er loopt water in de kop.

- De LED  licht op.
- De draaiknop **6** opnieuw op **O** zetten. Het apparaat spoelt en is weer klaar voor gebruik.

Bescherming tegen bevriezing

Om schade ten gevolge van bevriezing bij transport en opslag te voorkomen, dient het apparaat vooraf volledig leeggemaakt te worden.

Het apparaat moet gebruiksklaar zijn.

- Het waterreservoir verwijderen, leegmaken en terugzetten.
- Een smal en hoog reservoir onder het pijpje **8** plaatsen.
- De toets  indrukken.
- Zodra op het display  oplicht, de draaiknop **6** op  instellen. Het apparaat geeft nu een tijdje stoom af.
- Als geen stoom meer uit het pijpje **8** komt, de draaiknop opnieuw op **O** zetten.
- Het apparaat uitschakelen.

Afval

Dit apparaat is gemarkeerd volgens de Europese richtlijn betreffende afgedankte elektrische en elektronische apparatuur (AEEA) 2002/96/EG. Deze richtlijn bepaalt het kader voor de terugname en verwerking van afgedankte apparatuur, dat over heel Europa wordt toegepast.

Raadpleeg uw gespecialiseerde handelaar voor de geldende voorschriften inzake afvalverwijdering.

Garantie

Voor dit apparaat gelden de garantiewaarden die worden uitgegeven door de vertegenwoordiging van ons bedrijf in het land van aankoop. De leverancier, bij wie u het apparaat heeft gekocht, geeft u hierover graag meer informatie. Om aanspraak te maken op de garantie heeft u altijd uw aankoopbewijs nodig.

Wijzigingen voorbehouden.

Kleine storingen zelf oplossen

Storing	Oorzaak	Oplossing
Er kan geen heet water of stoom worden gemaakt.	Het pijpje 8 is verstopt.	Het pijpje 8 reinigen.
Te weinig schuim of vloeibaar schuim.	De huls b op het pijpje 8 niet in de juiste positie.	De huls b op het pijpje 8 naar onderen schuiven.
	Ongeschikte melk.	Koude melk met vetgehalte van 1,5% gebruiken.
De koffie loopt slechts druppelsgewijs.	De maalgraad is te fijn.	De maalgraad grover instellen.
De koffie loopt niet.	Het waterreservoir is niet gevuld of niet correct geplaatst.	Het waterreservoir vullen en op de correcte positie letten. Indien nodig het waterleidingsysteem vullen (cfr. „Het apparaat in gebruik nemen“).
De koffie heeft geen „crema“ (schuimlaagje).	Ongeschikte koffiesoort. Bonen niet vers gebrand.	Andere koffiesoort gebruiken. Vers gebrande bonen gebruiken
	Maalgraad niet op de koffie afgestemd.	De maalgraad op punt stellen.
Het maalwerk maalt geen koffiebonen.	De bonen vallen niet in het maalwerk (ze zijn te olieachtig).	Zachtjes tegen het bonenreservoir kloppen.
Luid geluid van het maalwerk.	Een vreemd voorwerp in het maalwerk (bijv. een steentje, wat ook bij uitgelezen koffiesoorten voorkomt).	Contact opnemen met de hotline.
Als de storingen niet kunnen worden verholpen, neem dan onmiddellijk contact op met de hotline.		

Advertencias de seguridad

Lea cuidadosamente las instrucciones de uso antes de poner el aparato en funcionamiento y consérvelas después en un lugar seguro.

Este aparato está diseñado para el uso doméstico y no para el uso industrial.

¡Peligro de electrocución!

Conecte el aparato y póngalo en funcionamiento siguiendo siempre la información de la placa de características. No utilice el aparato si el cable de alimentación o el aparato presentan daños. Utilice el aparato únicamente en espacios interiores a temperatura ambiente.

No permitir el uso del aparato a personas (incluidos niños) con capacidades intelectuales o sensoriales disminuidas o con insuficiente experiencia y conocimientos, a no ser que sean vigilados o hayan sido instruidas en el manejo del aparato por la persona responsable de su seguridad. Observar a los niños para impedir que jueguen con el aparato.









En caso de surgir algún fallo o defecto, desenchúfelo inmediatamente. Para evitar riesgos, cualquier tipo de reparación, como por ejemplo la sustitución de un cable de alimentación dañado, debe ser realizada exclusivamente por nuestros técnicos. Evite sumergir la máquina o el cable en agua. Evite el contacto con el molino.

¡Peligro de quemadura!

La boquilla para agua caliente/vapor **8** suele estar muy caliente durante el servicio. Por ello, debe tocar únicamente la parte de plástico de la boquilla **8**. Es posible que la boquilla **8** salpique al principio, antes de que salga vapor o agua caliente.

Visión de conjunto

Fotos A-D



- 1 Interruptor de red I/O (encendido/apagado)
- 2 Tecla  (stand by/encendido)
- 3 Tecla de extracción  (café suave)
- 4 Tecla de extracción  (café fuerte)
- 5 Tecla  (calentar vapor)
- 6 Botón giratorio  (agua caliente/extracción de vapor)
- 7 Indicador LED
 - a Añadir agua 
 - b Vaciar los recipientes 
 - c Ejecutar programa de servicio S
 - d Activar el botón giratorio 
- 8 Boquilla (para agua caliente/vapor)
 - a) Mango de plástico
 - b) Manguito
 - c) Punta de la boquilla
- 9 Dispositivo de salida de café con altura regulable
- 10 Tapa del recipiente para agua
- 11 Recipiente para agua desmontable
- 12 Recipiente para granos de café con tapa para conservar al aroma
- 13 Recipiente para pastillas de limpieza
- 14 Bandeja portatazas con función de precalentamiento
- 15 Conmutador deslizable para ajustar el grado de molido del café
- 16 Rejilla
- 17 Recipiente para el poso de café
- 18 Recipiente para agua residual
- 19 Flotador
- 20 Compartimiento para guardar el cable
- 21 Puertilla de la unidad de escaldado

Preparación del aparato antes de usarlo por primera vez

Aspectos generales



Llene los recipientes respectivos únicamente con agua pura sin gas y preferiblemente con mezclas de granos de café aptas para máquinas automáticas o para café expreso. Evite el uso de granos glaseados, caramelizados o azucarados y no utilice nunca café torrefacto, ya que provocan la obstrucción del molino. En esta máquina se puede ajustar el grado de dureza del agua (consulte el capítulo sobre “el ajuste del grado de dureza del agua”).

Puesta en funcionamiento

- Retire la longitud de cable necesaria del compartimiento y conecte el cable.
- Retire el recipiente de agua **11**, límpielo y llénelo con agua fría hasta el máximo nivel “máx.”.
- Coloque el recipiente de agua **11** sin ladearlo y empújelo hacia abajo.
- Llene el recipiente para granos de café con café en grano.
- Coloque el interruptor de red **1** en I. El LED de la tecla  se ilumina en rojo.
- Asegúrese de que el botón giratorio **6** se encuentra ajustado en **O**.
- Pulse la tecla . El LED  parpadea.

Llenar la máquina con agua

En la primera puesta en servicio, han de llenarse primero las tuberías de agua del sistema.

- Coloque una taza debajo de la boquilla **8**.
- Ajuste el botón giratorio **6** en . La taza se empieza a llenar de agua. En cuanto se encienda , ponga de nuevo el botón giratorio **6** en **O**.
- El LED de la tecla  parpadea, la máquina inicia el proceso de lavado y empieza a calentarse.

Cuando el LED de la tecla  se ilumina en color verde, la máquina **ya está lista para el servicio**.

i La máquina se programa ex fábrica con ajustes estándar para lograr un funcionamiento óptimo.

Elementos de mando

1 Interruptor de red

El interruptor **1** situado en la parte trasera de la máquina interrumpe o conecta la alimentación.

Tras conectar el interruptor de red, el LED de la tecla  se ilumina en rojo.

La máquina se encuentra ahora en modo “stand by”.



¡Atención!

No accione el interruptor cuando la máquina esté en funcionamiento.

Desconecte la máquina sólo cuando esté en el modo “stand by”.

2 Tecla modo “stand by”

Con la tecla  se enciende la máquina a partir del modo “stand by”.

Después de accionar la tecla  la máquina se calienta e inicia el lavado. Al mismo tiempo, la tecla  comienza a parpadear. Si el LED de la tecla  se ilumina en verde, significa que la máquina está lista.

La máquina no inicia el lavado cuando:

- todavía está caliente al encenderla
- no se hizo café antes de ponerla en el modo “stand by”

Advertencia: Después de 3 horas la máquina pasa automáticamente al modo “stand by”.

3 Tecla para hacer café suave

Esta tecla sirve para extraer café suave.

Al pulsarla primero se muele el café, después se calienta y por último se llena la taza.



4 Tecla para hacer café fuerte

Esta tecla sirve para extraer café fuerte. Al pulsarla primero se muele el café, después se escalda y por último se llena la taza.

5 Tecla vapor







Al pulsar la tecla , la máquina empieza a generar vapor para espumar o calentar.

6 Botón giratorio para extraer vapor

Para obtener agua caliente o vapor, el botón giratorio debe ajustarse en  o . Para que salga vapor se debe presionar previamente la tecla  (consulte el capítulo “Vapor para espumar la leche”).

7 Indicador LED

Cuando los LED se encienden o parpadean, la máquina indica lo siguiente:

-  está encendido El recipiente para agua está vacío y tiene que volver a llenarse.
-  está encendido Los recipientes están llenos: deberá vaciarlos y volver a colocarlos.
-  parpadea Faltan los recipientes: vuelva a colocarlos.
- S está encendido Debe ejecutarse el programa de servicio, véase el capítulo “Programa de servicio”.
- S parpadea Se está ejecutando el programa de servicio.
-  parpadea El botón giratorio se debe colocar en .
-  está encendido El botón giratorio se debe colocar en **O**.









Ajustes e indicaciones ópticas

Ajuste del grado de dureza del agua

Es importante ajustar correctamente el grado de dureza del agua para que la máquina pueda indicar a tiempo el momento en que se deba descalcificar. El grado de dureza preajustado equivale a 4.

El grado de dureza se puede consultar llamando a la empresa de abastecimiento de agua de su zona.

Nivel	Grado de dureza del agua	
	(°dH)	(°fH)
1	1-7	1-13
2	8-15	14-27
3	16-23	28-42
4	24-30	43-54

- Ponga la máquina en modo “stand by”.
- Presione como mínimo durante 5 segundos la tecla . El número de LEDs que se iluminan **7a** , **b** , **c** **S**, **d**  indica el grado de dureza del agua ajustado.
- A continuación presione la tecla  hasta que se iluminen los LED necesarios para ajustar el grado de dureza deseado; p.ej., para el grado de dureza 3 se iluminan **7a, b y c** en (, , **S**).
- Presione la tecla  una sola vez. Los LED ajustados parpadean brevemente y se almacena el grado de dureza seleccionado.

Al utilizar el filtro de agua (accesorio adicional nº de pedido 461732) se debe ajustar 1 como grado de dureza.

Advertencia: Si no se acciona ninguna tecla durante 90 segundos, la máquina pasa al modo de café sin guardar los ajustes. El grado de dureza que estaba almacenado se conserva.

Cuando el filtro se inserta por primera vez o se substituye, debe proceder a la limpieza del aparato.

- Llenar el recipiente para agua con agua hasta la marca "0,5 l".
- Colocar un recipiente suficientemente grande (aprox. 0,5 l) debajo de la boquilla **8**.
- Girar el botón giratorio **6** hasta la posición .
- Cuando deje de salir agua de la boquilla **8**, girar de nuevo el botón giratorio hacia la posición **O**.
- Llenar el recipiente para agua y las tuberías de agua del sistema (véase "Puesta en funcionamiento/Llenar el sistema").

Ajuste del grado de molido

El grado de molido del polvo de café se puede ajustar con el conmutador deslizable **15**.

¡Atención!

El grado de molido sólo se puede ajustar durante el funcionamiento del molino, de lo contrario se puede dañar la máquina.

- Presione la tecla .
- Durante el funcionamiento del molino, deslice el conmutador **15** a la posición deseada; tenga en cuenta que cuanto más pequeño sea el punto, más fino será el polvo.

i El nuevo ajuste sólo surte efecto a partir de la segunda o tercera taza de café.

Sugerencia: Con granos de café muy tostados, ajuste un grado de molido menos fino; en caso de granos menos tostados, ajuste un grado de molido más fino.

Flotador

El flotador **19** indica cuando se debe vaciar el recipiente **18**.

- Si puede ver claramente el flotador **19**, el recipiente **18** se debe vaciar.



Preparación con granos de café



Está máquina automática de café expreso o normal muele los granos de café cada vez que se hace café. Utilice preferiblemente mezclas de granos para máquinas de café expreso o normal. Los granos de café deben conservarse herméticamente cerrados y en un lugar frío, o también pueden congelarse. Los granos también pueden molerse aunque estén congelados.

Importante: Llene diariamente el recipiente de agua con agua fresca, ya que para que la máquina funcione correctamente, es importante que haya agua suficiente. No deje que se acabe el agua.

Sugerencia: Caliente previamente las tazas en la bandeja portatazas **14** o enjuáguelas con agua caliente (sobre todo las tazas para café expreso pequeñas y de pared gruesa).



La máquina ha de estar lista para funcionar.

- Coloque la taza o las tazas precalentadas debajo del dispositivo de salida de café **9**.
- Dependiendo del aroma deseado, pulse la tecla  o . La máquina escalda el café y la taza o las tazas empiezan a llenarse.
- La máquina para automáticamente una vez haya salido la cantidad de café ajustada (ajuste de fábrica aprox. 125 ml).

i Al pulsar una vez más la tecla  o , se puede detener la máquina antes de tiempo.

Cantidad de líquido adicional



Se puede volver a extraer la misma cantidad de café.







- Para ello, una vez **finalizado** el escalado y antes de que transcurran 3 seg., vuelva a pulsar la tecla  o .

Advertencia: Se vuelve a utilizar el mismo poso de café.

Modificar la cantidad de líquido

La cantidad ajustada de forma estándar (aprox. 125 ml) para una taza de café suave o fuerte se puede modificar.

- Mantener pulsada la tecla  o  hasta que se haya obtenido la cantidad deseada de café (se puede elegir entre aprox. 30 hasta aprox. 220 ml).
- Esta cantidad se puede volver a modificar en cualquier momento. Si se desea reponer de nuevo el ajuste de fábrica de aprox. 125 ml, se puede realizar un “reset”.

Reset: Poner la máquina en modo “stand by” y extraer los recipientes **17** y **18**. Pulsar las teclas para hacer café  y  a la vez durante como mínimo 5 seg. Los LED **7a,b,c** y **d** (, , **S**, ) parpadean brevemente. Colocar de nuevo los recipientes **17** y **18** y volver a encender la máquina mediante la tecla .

Preparación de agua caliente

La máquina ha de estar lista para funcionar. Mediante esta función puede calentar agua, p.ej., para preparar una taza de té.

⚠ ¡Peligro de quemadura!

Toque solamente la parte de plástico, ya que la boquilla se calienta extremadamente.

- Coloque las tazas de café debajo de la boquilla **8**.
- Desplace el manguito de la boquilla **8** del todo hacia **abajo**.
- Ajuste el botón giratorio **6** en .

⚠ ¡Peligro de quemadura!

*Al ajustar el botón giratorio en , es posible que salpique agua. No toque ni dirija la boquilla **8** hacia otras personas.*

- Detenga el proceso poniendo el botón giratorio **6** de nuevo en la posición **O**.

Vapor para espumar leche



La máquina ha de estar lista para funcionar. Primero espume la leche y después extraiga el café o espume la leche por separado y viértala después sobre el café.

⚠ ¡Peligro de quemadura!

Toque solamente la parte de plástico, ya que la boquilla se calienta extremadamente.

- Desplace el manguito de la boquilla **8** del todo hacia **abajo**.
- Llene de leche aproximadamente un tercio de la taza.
- Pulse la tecla . El LED de la tecla comienza a parpadear.

■ A continuación tiene lugar un ciclo de calentamiento de aproximadamente 20 segundos.

- Sumerja la boquilla **8** en la leche sin tocar el fondo de la taza.
- En cuanto el LED  parpadee, ponga el botón giratorio **6** en .

⚠ ¡Peligro de quemadura!

Al ajustar el botón giratorio en es posible que salpique agua. El vapor expulsado es muy caliente y puede hacer que salpique el líquido de la taza. No toque ni dirija la boquilla **8** hacia otras personas.

- Déle vueltas a la taza lentamente hasta que se termine de formar la espuma.
- Finalice el proceso colocando el botón giratorio **6** de nuevo en **O**.

i Para volver a espumar leche, pulse la tecla y repita todo el proceso.

Atención: Limpie la boquilla **8** inmediatamente después de que se enfríe, ya que los residuos secos son difíciles de eliminar.

Sugerencia: Utilice preferiblemente leche fría con 1,5% de grasa.

Vapor para calentar bebidas

⚠ ¡Peligro de quemadura!

Toque solamente la parte de plástico, ya que la boquilla se calienta extremadamente. La máquina ha de estar lista para funcionar.

- Desplace el manguito de la boquilla **8** hacia **arriba**.
- Pulse la tecla . El LED de la tecla comienza a parpadear.

i A continuación tiene lugar un ciclo de calentamiento de aproximadamente 20 segundos.

- Sumerja la boquilla **8** en la bebida que desee calentar.
- En cuanto el LED parpadee, ponga el botón giratorio **6** en .

⚠ ¡Peligro de quemadura!

Al ajustar el botón giratorio en es posible que salpique agua. El vapor expulsado es muy caliente y puede hacer que salpique el líquido de la taza. No toque ni dirija la boquilla **8** hacia otras personas.

- Finalice el proceso colocando el botón giratorio **6** de nuevo en **O**.

i Para volver a generar vapor, pulse la tecla y repita todo el proceso.

Atención: Limpie la boquilla **8** inmediatamente después de que se enfríe, ya que los residuos secos son difíciles de eliminar.

Cuidados y limpieza diaria

⚠ ¡Peligro de electrocución!

Desenchufe el aparato de la red antes de empezar a limpiar, no sumerja nunca la máquina en agua y no utilice limpiadores a vapor.

- Limpie la superficie de la máquina con un paño húmedo. No utilice productos de limpieza abrasivos.
- Lave las partes sueltas únicamente a mano.
- Enjuague el recipiente **11** sólo con agua.
- Retire el recipiente para el poso de café **17** y el de agua residual **18**, vacíelos y límpielos.
- Limpie el interior de la máquina (recipientes) con un paño o con una aspiradora.
- Abra la puerta de la unidad de escaldado **21** y elimine los restos de café que puedan haber en su interior. Vuelva a cerrar la puerta.

Advertencia: Si la máquina se conecta mediante la tecla “stand by” cuando está en reposo o si se pone en el modo “stand by” después de hacer café, se inicia la función de lavado automático. Es decir, la máquina se limpia ella misma.

Boquilla **8** para agua caliente/vapor

- Desenrosque la boquilla **8** del tubo de vapor.
- Desmonte todas las partes (**foto D**).
- Limpie las partes con limpiavajillas y con un cepillo suave. Limpie la punta de la boquilla **8/c** con una aguja embotada.
- Enjuague todas las partes con agua y séquelas.

Programa de servicio: incluye descalcificación y limpieza

Si se enciende el LED “S” durante el servicio, se debe descalcificar y limpiar inmediatamente el aparato con el programa de servicio. En caso de que el programa no se ejecute a tiempo, pueden producirse daños en la máquina.

En el volumen de suministro se incluyen productos de descalcificación (nº de pedido 310451) y pastillas de limpieza (nº de pedido 310575) especiales. Estos productos también se pueden obtener a través del servicio de asistencia técnica.

¡Atención!

Utilice siempre juntos los productos de descalcificación y de limpieza y no interrumpa nunca el programa de servicio.

No beba los líquidos.



No utilice vinagre o productos a base de vinagre.









No introduzca nunca pastillas ni otros productos para descalcificar en el recipiente para pastillas de limpieza.

i El LED “S” parpadea mientras se está ejecutando el programa de servicio (aproximadamente 40 minutos).

Importante: Si se encuentra un filtro insertado en el recipiente para agua, es absolutamente necesario que lo retire antes de iniciar el programa de servicio.

Inicio del programa de servicio

- Active el modo “stand by” pulsando la tecla .
- Vacíe los recipientes **17** y **18** y vuévalos a colocar.
- Mantenga presionada la tecla  como mínimo durante 5 segundos.

- El LED **S** comienza a parpadear y el aparato inicia **2 veces** el proceso de lavado a través del dispositivo de salida del café.
 - Vacíe el recipiente **17** y colóquelo de nuevo.
- El LED de la tecla  parpadea y se ilumina  “Añadir agua”.
 - Deposite **una pastilla** en el recipiente **13**.
 - Llene el recipiente para agua con agua tibia, añádale el producto para descalcificar y disuélvalo por completo (cantidad total de líquido 0,5 litros).
- - Llene el recipiente para agua con el producto de descalcificación disuelto en agua (cantidad total de líquido 0,5 litros).
 - Pulse la tecla . La máquina inicia el proceso de descalcificación (duración: aprox. 10 minutos). El líquido para decalcificar empieza a llenar el recipiente **18**.
- El LED  parpadea.
 - Coloque un recipiente lo suficientemente grande (aprox. 0,5 litros) debajo de la boquilla **8**.
 - El proceso de descalcificación continúa al poner el botón giratorio **6** en  (duración: aprox. 5 minutos). El líquido para decalcificar empieza a llenar el recipiente.
- El LED  se ilumina.
 - Vacíe el recipiente **17** y colóquelo de nuevo.
- El LED de la tecla  parpadea.
 - Vacíe el recipiente para agua **11**, límpielo, llénelo de agua hasta “máx.” y vuelva a colocarlo.
 - Coloque un recipiente lo suficientemente grande (aprox. 0,5 litros) debajo de la boquilla **8**.
 - La máquina inicia el proceso de lavado al presionar la tecla . El agua empieza a llenar el recipiente.

► El LED  se ilumina.

- La máquina inicia el ciclo de limpieza al poner el botón giratorio **6** en **O** (duración: aprox. 10 minutos). El líquido, primero sale por el dispositivo de salida de café y luego fluye a través del interior de la máquina hasta llegar al recipiente **17**.

► El LED  se ilumina.

- Vacíe los recipientes **17** y **18**, límpielos y vuelva a colocarlos.

Cuando el LED de la tecla  se ilumina en verde, la máquina se calienta y vuelve a estar lista para funcionar.

Importante: Si por alguna razón se llegara a interrumpir el programa de servicio, por ejemplo, por un apagón, **es muy importante** limpiar el recipiente **antes** de poner la máquina en funcionamiento.

- Pulsar en primer lugar la tecla  "stand by".

► Los LED  y  parpadean.

- Limpiar bien el recipiente para agua **11** y llenarlo de nuevo con agua.
- Pulsar la tecla , el aparato vierte el líquido en la bandeja.

► El LED  parpadea.

- Coloque una taza debajo de la boquilla **8** y ajuste el botón giratorio **6** en . El agua empieza a llenar la taza.



► El LED  se ilumina.

- Ponga de nuevo el botón giratorio **6** en **O**. La máquina está lista para funcionar.

Protección contra la formación de hielo

Para evitar daños provocados por el hielo durante el transporte o almacenamiento, el aparato debe estar antes completamente vacío.

El aparato debe estar listo para el servicio.

- Retirar el recipiente para agua, vaciarlo y volver a insertarlo.
- Colocar un recipiente grande y estrecho debajo de la boquilla **8**.
- Pulsar la tecla .
- Cuando parpadee el display , girar el botón giratorio **6** hacia la posición . El aparato emite vapor durante un breve periodo.
- Una vez que no salga vapor de la boquilla **8**, girar el botón hacia la posición **O**.
- Apagar el aparato.

Eliminación

Este aparato ha sido homologado de acuerdo con la ley europea 2002/96/EG para aparatos usados eléctricos y electrónicos (desechos de equipos eléctricos y electrónicos DEEE). La ley define un marco válido en toda la Unión Europea para la devolución y el reciclaje de aparatos usados. Si desea conocer las vías actuales de eliminación, remítase a su proveedor especializado.

Garantía

CONDICIONES DE GARANTIA PAE BOSCH se compromete a reparar o reponer de forma gratuita durante un período de 24 meses, a partir de la fecha de compra por el usuario final, las piezas cuyo defecto o falta de funcionamiento obedezca a causas de fabricación, así como la mano de obra necesaria para su reparación, siempre y cuando el aparato sea llevado por el usuario al taller del Servicio Técnico Autorizado por BOSCH. En el caso de que el usuario solicitara la visita del Técnico Autorizado a su domicilio para la reparación del aparato, estará obligado el usuario a pagar los gastos del desplazamiento.

Esta garantía no incluye: lámparas, cristales, plásticos, ni piezas estéticas, reclamadas después del primer uso, ni averías producidas por causas ajenas a la fabricación o por uso no doméstico. Igualmente no están amparadas por esta garantía las averías o falta de funcionamiento producidas por causas no imputables al aparato (manejo inadecuado del mismo, limpiezas, voltajes e instalación incorrecta) o falta de seguimiento de las instrucciones de funcionamiento y mantenimiento que para cada aparato se incluyen en el folleto de instrucciones. Para la efectividad de esta garantía es imprescindible acreditar por parte del usuario y ante el Servicio Autorizado de BOSCH, la fecha de adquisición mediante la correspondiente FACTURA DE COMPRA que el usuario acompañará con el aparato cuando ante la eventualidad de una avería lo tenga que llevar al Taller Autorizado. La intervención en el aparato por personal ajeno al Servicio Técnico Autorizado por BOSCH, significa la pérdida de garantía. **GUARDE POR TANTO LA FACTURA DE COMPRA.**

Todos nuestros técnicos van provistos del correspondiente carnet avalado por ANFEL (Asociación Nacional de Fabricantes de Electrodomésticos) que le acredita como Servicio Autorizado de BOSCH. Exija su identificación.

Nos reservamos el derecho a hacer modificaciones.

Solución de problemas

Problema	Causa	Solución
No se puede extraer agua caliente ni vapor.	La boquilla 8 está bloqueada.	Limpie la boquilla 8 .
Muy poca espuma o espuma muy líquida.	El manguito b de la boquilla 8 no está en la posición correcta.	Desplace el manguito b de la boquilla 8 hacia abajo .
	Leche inadecuada.	Utilice leche fría con 1,5% de grasa.
El café solamente sale a gotas.	Grado de molido demasiado fino.	Regule el grado de molido para que sea menos fino.
El café no fluye.	El recipiente para agua no está lleno o no se ha colocado correctamente.	Llenar el recipiente para agua y verificar que se ha colocado correctamente. En caso dado, llenar las tuberías de agua del sistema (véase “Puesta en funcionamiento”).
El café no tiene “Crema” (espuma por encima).	El tipo de café no es adecuado. Los granos ya no están frescos.	Utilice otro tipo de café. Utilice granos frescos.
	El grado de molido no es el adecuado para los granos de café.	Ajuste el grado de molido.
El molino no muele los granos de café.	Los granos no caen directamente en el molino (son demasiado gruesos).	Golpee suavemente el recipiente para granos.
El molino hace mucho ruido.	Hay residuos en el molino (p.ej. piedritas que también aparecen en tipos de café selectos).	Póngase en contacto con la línea de asistencia.
Si no puede resolver algún problema, por favor, póngase en contacto con la línea de asistencia.		

Avisos de Segurança

**Leia e siga as instruções com cuidado e guarde-as num local acessível!
Este aparelho é um electrodoméstico e não se destina ao uso industrial.**

Perigo de choque eléctrico!

Ligar e operar o aparelho apenas de acordo com as indicações da chapa de características.

Utilizar o aparelho apenas se o cabo de alimentação e o aparelho em si não apresentarem quaisquer danos.

Utilizar o aparelho apenas no interior e à temperatura ambiente.

Este aparelho não se destina a ser utilizado por pessoas (incluindo crianças) com capacidades físicas, sensoriais ou mentais reduzidas ou sem experiência e conhecimento, excepto se lhes foi dada supervisão ou instruções para a utilização deste aparelho pela pessoa responsável pela sua segurança.

As crianças deverão ser supervisionadas para garantir que não brincam com o aparelho.

Em caso de avaria, desligar imediatamente o aparelho da tomada eléctrica.

Reparações no aparelho, como, por exemplo, substituir um cabo danificado, competem exclusivamente aos nossos Serviços de Assistência Técnica, para prevenir quaisquer riscos e perigos.

Nunca mergulhar o cabo de alimentação ou o aparelho em água.









Não meter as mãos no mecanismo de moagem.

Perigo de queimadura

O bocal para água quente e vapor **8** fica muito quente. Segure o bocal **8** apenas na parte de plástico e não nas partes de metal. Quando o vapor ou a água é libertada, o bocal **8** pode, inicialmente, espirrar.

Geral

Figuras A-D

- 1 Interruptor de corrente I/O
- 2 Botão  para ligar/ *stand-by*
- 3 Botão  para tirar café (café suave)
- 4 Botão  para tirar café (café forte)
- 5 Botão  para produzir vapor
- 6 Botão rotativo  para água quente / vapor dial
- 7 Luzes indicativas
 - a Adicionar água 
 - b Esvaziar bandeja 
 - c Iniciar programa de manutenção S
 - d Rodar botão 
- 8 Bocal (para água quente / vapor)
 - a) Encaixe de plástico
 - b) Manga
 - c) Ponta do bocal
- 9 Saída de café ajustável em altura
- 10 Tampa para o reservatório de água
- 11 Reservatório de água amovível
- 12 Depósito de grãos com tampa protectora de aroma
- 13 Canal para pastilhas de limpeza
- 14 Suporte para chávenas (função aquecimento)
- 15 Botão deslizando para ajustar a moagem
- 16 Grelha
- 17 Depósito para borras de café
- 18 Bandeja recolha-água
- 19 Flutuador
- 20 Compartimento para arrumação do cabo
- 21 Acesso à unidade de infusão



Antes da primeira utilização

Geral

Encha o reservatório de água unicamente com água fresca e sem gás e, se possível, utilize apenas grãos de café para máquinas de café expresso totalmente automáticas. Não utilize grãos de café que tenham sido caramelizados ou tratados com outros aditivos contendo açúcar, uma vez que



estes irão entupir o moinho. Este aparelho pode ser ajustado para utilizar diferentes níveis de dureza da água (ver “Ajustar a dureza da água”).

Ligar a máquina

- Puxe o cabo para fora do compartimento de arrumação e ligue-o a uma tomada eléctrica.
- Retire e passe por água o reservatório de água **11** e encha-o com água fresca. Não encha acima da marca “max”.
- Coloque o reservatório **11** e empurre-o com firmeza para baixo até estar encaixado.
- Encha o depósito de grãos com grãos de café.
- Pressione o interruptor de corrente **1** para I. A luz *stand-by*  fica vermelha.
- Certifique-se que o botão rotativo para água quente/vapor **6** está em **O**.
- Carregue no botão *stand-by* . A luz  fica intermitente.

Encher o sistema

Quando é ligada pela primeira vez, os canos de água na máquina têm de ser enchidos.

- Coloque uma chávena por debaixo do bocal **8**.
- Rode o botão **6** para . A água corre para a chávena. Assim que  acenda, rode o botão **6** **O**.
- O botão *stand-by*  irá ficar intermitente. A máquina enxagua e aquece.

A máquina está **pronta a usar** quando a luz *stand-by* a ficar verde.

i Os ajustes de fábrica da máquina estão programados para um desempenho óptimo.

Elementos de controlo





1 Interruptor de corrente

O interruptor de corrente **1** na traseira da máquina liga e desliga o fornecimento de corrente. Quando está ligado, a luz *stand-by*  fica vermelha. A máquina está agora no modo *stand-by*.

Aviso

Não pressione o interruptor de corrente quando a máquina estiver a funcionar. A máquina deverá apenas ser desligada da corrente quando estiver no modo stand-by.

2 Botão *stand-by*

O botão *stand-by* button  comuta a máquina do modo *stand-by* para ligada. Quando o botão *stand-by*  é pressionado, a máquina aquece. O botão *stand-by*  fica intermitente enquanto a máquina aquece e enxagua. Quando o botão *stand-by*  passar a verde, a máquina está pronta para operar.

A máquina não enxaguará se:

- ainda está quente quando é ligada, ou
- não houve saída de café antes de ser activado o modo *stand-by*.

Nota: Após 3 horas, a máquina activa automaticamente o modo *stand-by*.

3 Botão para tirar café (café suave)

Este botão é utilizado para tirar um café suave. Quando o botão é pressionado, o café é moido, passa pelo processo de infusão e corre para dentro da chávena.



4 Botão para tirar café (café forte)

Este botão é utilizado para tirar um café forte. Quando o botão é pressionado, o café é moido, passa pelo processo de infusão e corre para dentro da chávena.

5 Botão para produzir vapor







O botão de vapor  produz vapor para espumar ou aquecer.

6 Botão rotativo de vapor

Água quente ou vapor podem ser obtidos rodando o botão para  ou . Para obter vapor, o botão para produzir vapor  tem de ser pressionado primeiro (ver “Vapor para espumar leite”).

7 As luzes

As várias luzes indicam o seguinte:









-  acesa O reservatório de água está vazio e precisa de ser enchido.
-  acesa Bandeja recolha-água / depósito de borras estão cheios: esvazie e volte a colocá-los.
-  intermitente Bandeja recolha-água / depósito de borras não está colocados: volte a colocá-los.
- S** acesa Inicie o programa de manutenção (ver “Programa de manutenção”).
- S** intermitente Programa de manutenção a decorrer.
-  intermitente Rode o botão para .
-  acesa Rode o botão **O**.

Ajustes e visores

Ajustar a dureza da água

É importante que a dureza da água esteja ajustada correctamente para que a máquina indique com precisão quando é que se dever proceder ao programa de descalcificação. O ajuste de fábrica para a dureza da água é 4. Poderá confirmar a dureza da água da sua região através dos serviços municipalizados de fornecimento de água.

Nível	Dureza da água	
	Alemão (°dH)	Francês (°fH)
1	1-7	1-13
2	8-15	14-27
3	16-23	28-42
4	24-30	43-54

- Coloque a máquina em *stand-by*.
- Mantenha pressionado o botão de vapor  durante, pelo menos, 5 segundos. O número de luzes **7a** , **b** , **c** **S**, **d**  que estiverem acesas indicam o nível seleccionado de dureza da água.
- Pressione o botão de vapor  repetidamente até o número correcto de luzes estiver aceso; por exemplo, para um nível de dureza da água de 3, as luzes **7a**, **b** e **c** (, , **S**) acedem.
- Pressione o botão *stand-by*  uma vez. O número de luzes seleccionado deverá acender-se durante uns momentos; isto indica que o ajuste desejado foi memorizado com sucesso.

Se estiver a utilizar um filtro de água (acessório extra opcional código: 461732), a dureza da água deverá ser ajustada para 1.

Nota: Se nenhum botão for pressionado no espaço de 90 segundos, a máquina passa para o modo *stand-by* sem memorizar as novas definições. Neste caso, a dureza da água previamente definida é mantida.

A máquina deverá ser enxaguada quando um filtro é utilizado pela primeira vez e depois de o mudar.

- Encha o reservatório com água até ao traço de 0,5 l.
- Coloque um recipiente adequado (aproximadamente 0,5 l) po debaixo do bocal **8**.
- Rode o botão **6** para .
- Quando a água para de correr para fora do bocal **8**, volte a rodar o botão para **O**.
- Encha o reservatório e os canos de água (ver “Ligar a máquina / Encher o sistema”).

Ajustar o moinho

O botão deslizante **15** ajusta o grau de moagem entre grosso e fino.

Aviso

O grau de moagem só deverá ser ajustado enquanto o moinho estiver a funcionar! De outra forma, a máquina poderá ser danificada.

- Pressione o botão  para tirar café forte.
- Enquanto o moinho está em funcionamento, mova o botão deslizante **15** para a posição desejada: quanto mais pequenos os pontos, mais fina é a moagem.

i O novo grau de moagem apenas será visível após dois ou três cafés serem tirados.

Dica: Para grãos de café escuros, escolha um grau de moagem mais grosso; para grãos mais claros, seleccione a moagem mais fina.

Flutuador

O flutuador **19** na bandeja recolha-água **18** indica a altura em que este necessita de ser esvaziado.

- Se o flutuador **19** está totalmente visível, esvazie a bandeja recolha-água **18**.



Utilizar grãos de café



Esta máquina de café expresso totalmente automática moi grãos cada vez que tira um café. Se possível use apenas grãos para máquinas de café expresso totalmente automáticas. Congele ou guarde os grãos num local fresco num recipiente selado e com vácuo. Os grãos de café podem ser moidos enquanto estão congelados.

Importante: Encha o reservatório de água com água fresca todos os dias. O reservatório deverá sempre ter água suficiente para a máquina funcionar. Não permita que fique vazio.

Dica: Pré-aqueça as chávenas, especialmente as pequenas e grossas chávenas de café expresso, colocando-as no suporte para chávenas **14** ou enxaguando-as com água quente.



A máquina deverá estar pronta a funcionar.

- Coloque as chávenas pré-aquecidas por debaixo da saída de café **9**.
- Pressione  ou  para seleccionar a intensidade desejada do café. O café passa pelo processo de infusão e corre para a(s) chávena(s).
- O café pára de correr automaticamente quando a quantidade seleccionada já tiver sido dispensada (ajuste de fábrica aproximadamente 125 ml).

i O processo de infusão pode ser interrompido a qualquer momento, pressionado para tal o botão para tirar café  ou .

Café extra



É possível tirar a mesma quantidade de café uma segunda vez.

- Pressione o botão para tirar café  ou  no espaço de 3 segundo **após** a infusão estar finalizada.







Nota: a segunda chávena de café utiliza, para a nova infusão, o café previamente moído.

Alterar o volume do café tirado

É possível alterar a definição de fábrica (aproximadamente 125 ml) para o volume de café suave ou forte que é tirado.

- Pressione e mantenha o botão para tirar café  ou  até que o volume desejado de café sai para a chávena (intervalo entre aproximadamente 30 – 220 ml).

i O volume poderá ser alterado a qualquer momento. Para restaurar a definição de fábrica de aproximadamente 125 ml, simplesmente reinicie a máquina.

Reiniciar a máquina: Coloque a máquina em *stand-by* e retire os elementos **17** e **18**. Pressione e mantenha os botões para tirar café  e  em simultâneo, durante, pelo menos, 5 segundos. As luzes **7a**, **b**, **c** e **d** (, , , ) acendem-se brevemente. Voltar a colocar os elementos **17** e **18** e pressione o botão *stand-by*  para voltar a ligar a máquina.

Preparar água quente

A máquina deverá estar pronta a funcionar. Esta função permite aquecer água para fazer uma chávena de chá, por exemplo.

Perigo de queimadura

O bocal fica muito quente. Não toque nas partes em metal!

- Coloque uma chávena adequada debaixo do bocal **8**.
- Empurre a manga no bocal **8** totalmente para **baixo**.
- Rode o botão **6** para .

Perigo de escaldadura

*Quando o botão é colocado em , o bocal poder salpicar um pouco. Não toque no bocal **8** nem o aponte para ninguém.*

- Finalize o processo rodando o botão **6** novamente para **O**.

Vapor para espumar leite



A máquina deverá estar pronta a funcionar. Poderá espumar o leite primeiro e depois adicionar o café ou espumar o leite em separado e deitá-lo no café.

Perigo de queimadura

O bocal fica muito quente. Não toque nas partes em metal!

- Empurre a manga no bocal **8** totalmente para **baixo**.
- Encha aproximadamente 1/3 da chávena com leite.
- Pressione o botão de vapor . A luz começa a piscar.

i A máquina irá aquecer durante aproximadamente 20 segundos.

- Deverá submergir o bocal **8** bem dentro do leite, mas não permita que toque no fundo da chávena.
- Assim que a luz  pisque, rode o botão **6** para .

Perigo de escaldadura

*Quando o botão **6** é colocado em , o bocal **8** poderá salpicar. O vapor que sai é muito quente e poderá levar os líquidos a salpicar. Não toque no bocal **8** nem o aponte para ninguém.*

- Rode a chávena lentamente até que o leite esteja totalmente espumado.
- Finalize o processo rodando o botão **6** novamente para **O**.

i Para espumar mais leite, pressione o botão de vapor  outra vez e repita todo o processo novamente.

Nota: Quando o bocal **8** arrefecer, limpe-o imediatamente. Resíduos secos são mais difíceis de remover e limpar.

Dica: Se possível, utilize leite frio com baixo teor de gordura (com 1,5%).

Vapor para aquecer bebidas



Perigo de queimaduras

O bocal fica muito quente. Não toque nas partes em metal!

A máquina deverá estar pronta a funcionar.

- Empurre a manga no bocal **8** totalmente para **cima**.
- Pressione o botão de vapor . A luz irá começar a piscar.

i A máquina irá agora aquecer durante aproximadamente 20 segundos.

- Deverá submergir o bocal **8** bem dentro do líquido que pretende aquecer.
- Assim que a luz  pisque, rode o botão **6** para .

⚠ Perigo de escaldadura

Quando o botão **6** estiver em , o bocal **8** poderá salpicar um pouco. O vapor que sai é muito quente e poderá levar os líquidos a salpicar. Não toque no bocal **8** nem o aponte para ninguém.

- Finalize o processo rodando o botão **6** novamente para **O**.

i Para produzir mais vapor, pressione o botão de vapor  outra vez e repita todo o processo novamente.

Nota: Quando o bocal **8** arrefecer, limpe-o imediatamente. Resíduos secos são mais difíceis de remover e limpar.

Manutenção e limpeza diária

⚠ Perigo de choque eléctrico

Desligue a máquina da corrente eléctrica antes de a limpar. Nunca deverá submergir a máquina em água. Não utilize aparelhos de limpeza a vapor.

- Limpe a parte de fora da máquina com um pano húmido. Não utilize agentes de limpeza.
- Lave todas as partes amovíveis unicamente à mão.
- Enxague o reservatório de água **11** unicamente com água.
- Remova, esvazie e limpe o depósito para borras de café **17** e a bandeja recolhe-água **18**.
- Limpe ou aspire o interior da máquina (suportes das badejas).
- Abra as portas da unidade de infusão **21** e remova qualquer resíduo de café. Feche as portas.

Nota: Se a máquina estiver fria quando é ligada com o botão *stand-by* , ou se está definida para se colocar em *stand-by* depois de tirar café, é automaticamente enxaguada, i.e. o sistema faz uma auto-limpeza.

Bocal 8 para água quente / vapor

- Desenrosque o bocal **8** do tubo de vapor.
- Deverá desmantelar todas as partes (**Fig. D**).
- Limpe com uma solução de limpeza cáustica e uma escova suave. Limpe a ponta do bocal **8/c** com uma agulha.
- Enxague e seque minuciosamente todas as partes.

Programa de manutenção: processo combinado de limpeza e descalcificação

Se a luz **S** se acender enquanto a máquina estiver ligada, o programa de manutenção deverá ser activado de imediato para limpar e descalcificar a máquina. Se o programa de manutenção não for activado como indicado, a máquina poderá ficar danificada.

Agentes de descalcificação (código 310451) e limpeza (código 310575) especialmente desenvolvidos para esta máquina, poderão ser adquiridos juntos dos nossos serviços técnicos.

Aviso

Cada vez que faz correr o programa de manutenção, siga as instruções de utilização dos agentes de limpeza e descalcificação.

Nunca interrompa o programa de manutenção.

Não beba os líquidos.



Nunca use vinagre ou produtos feitos à base de vinagre.

Nunca coloque as pastilhas de descalcificação ou outros materiais de descalcificação no canal para as pastilhas de limpeza.

i A **S** luz pisca enquanto o programa de manutenção está a correr (aproximadamente 40 minutos).



Importante: Se houver um filtro no reservatório de água, este deverá ser retirado antes do programa de manutenção ser activado.

Iniciar o programa de manutenção

- Coloque a máquina no modo *stand-by* usando o botão de *stand-by* .
- Esvazie e volte a colocar os elementos **17** e **18**.
- Mantenha pressionado o botão para tirar café suave  durante, pelo menos, 5 segundos.

➤ A luz  começa a piscar e a máquina enxagua **2x** através da saída de café.

- Esvazie e volte a colocar o depósito para borras de café **17**.

➤ A luz do botão de vapor  pisca e a luz  acende.

- Coloque **uma pastilha de limpeza** no canal **13**.
- Encha o reservatório de água com água tépida, adicione o agente de descalcificação e dissolva-o completamente (total líquido: 0,5 litros).

ou

- Despeje a mistura de descalcificação preparada no reservatório de água (total líquido: 0,5 litros).
- Pressione o botão de vapor . O processo de descalcificação é iniciado. Duração aproximadamente 10 minutos. A solução descalcificante corre para a bandeja recolhe-água **18**.

➤ A luz  pisca.

- Coloque um recipiente adequado (aproximadamente 0,5 litros) debaixo do bocal **8**.
- Rode o botão **6** para . O processo de descalcificação é iniciado. Duração aproximadamente 5 minutos. A solução descalcificante corre para o recipiente.

➤ A luz  acende.

- Esvazie e volte a colocar o depósito para borras de café **17**.

➤ A luz de vapor  pisca.

- Esvazie e limpe o reservatório de água **11**, encha com água fresca até à marca “max.” e volte a colocá-lo.
- Coloque um recipiente adequado (aproximadamente 0,5 litros) debaixo do bocal **8**.
- Pressione o botão de vapor . O processo de limpeza é iniciado. A água corre para o recipiente.

➤ A luz  acende.

- Rode o botão **6** para **O**. O processo de limpeza é iniciado. Duração aproximadamente 10 minutos. O líquido corre para o depósito de borras de café **17** dentro da máquina, e depois para fora via saída de café.

➤ A luz  acede.

- Esvazie, limpe e volte a colocar os elementos **17** e **18**.

A máquina aquece e está pronta para ser utilizada novamente quando a luz *stand-by*  acender verde.

Importante: Se o programa de manutenção for interrompido, e.g. devido a um corte de electricidade, **é fundamental** que a máquina seja enxaguada antes de ser utilizada novamente.

- Pressione o botão *stand-by* .

➤ As luzes *stand-by*  e vapor  piscam.

- Enxague o reservatório de água **11** minuciosamente e encha com água fresca.
- Pressione o botão de vapor . A máquina é enxaguada e o líquido corre para a bandeja.





➤ A luz  pisca.

- Segure uma chávena debaixo do bocal **8** e rode o botão **6** para . A água corre para a chávena.

- ▶ A luz  acende.
- Rode o botão **6** novamente para **O**.
A máquina enxagua e está pronta a funcionar novamente.

Anti congelação

Para evitar danos provocados por temperaturas baixas durante o transporte e arrumação, o aparelho deverá ser antecipadamente esvaziado por completo. O aparelho deverá estar pronto a ser utilizado.

- Remover, esvaziar e recolocar o reservatório de água.
 - Colocar um recipiente grande e estreito debaixo do bocal **8**.
 - Pressionar o botão .
 - Assim que  aparecer no visor, rodar o botão **6** para   .
- O aparelho libertará vapor durante um pouco de tempo.
- Quando o bocal **6** parar de libertar vapor, rodar o botão novamente para **O**.
 - Desligar o aparelho.

Eliminação do aparelho

Esta máquina cumpre a Directiva Europeia 2002/96/CE relativa aos resíduos de equipamentos eléctricos e electrónicos (REEE). A directiva define as regras para a retoma e reciclagem de aparelhos usados em todo o espaço da UE. Contactar o revendedor especializado para mais informações.

Garantia

Para este aparelho vigoram as condições de garantia publicadas pelo nosso representante no país em que o mesmo for adquirido. O representante onde comprou o aparelho poderá dar-lhe mais pormenores sobre este assunto. Para a prestação de qualquer serviço dentro da garantia é, no entanto, necessária a apresentação do documento de compra do aparelho.

Salvo alterações técnicas.

Resolução de problemas

Problema	Possível causa	Solução
Não há descarga de água quente ou vapor.	Bocal 8 está bloqueado.	Limpar bocal 8 .
Espuma insuficiente ou muito aguada.	Manga b no bocal 8 não está na posição correcta.	Empurrar para baixo a manga b no bocal 8 .
	Leite não apropriado para espumar.	Usar leite frio com baixo teor de gordura (1.5% gordura).
Café sai aos pingos	A moagem do café é demasiado fina.	Ajustar o moinho para uma moagem mais grossa.
Não sai café	Reservatório de água vazio ou não está correctamente colocado.	Encher o reservatório de água e garantir que está na posição correcta. Se necessário, encher os canos de água (ver “Ligar a máquina”).
Café sem creme	Café inapropriado. Grãos de café já não estão frescos.	Alterar o tipo de café que usa. Usar grãos frescos.
	Grau de moagem inapropriado para os grãos.	Optimize o grau de moagem.
Moinho não mói os grãos.	Os grãos não estão a cair para o moinho (grãos demasiado oleosos).	Bata levemente no depósito dos grãos.
Mecanismo de moagem muito ruidoso.	Corpos estranhos no moinho (e.g. resíduos, que podem ser encontrados mesmo em café de elevada qualidade).	Ligue para o Serviço de Apoio Ao Cliente
Se não conseguir eliminar os problemas, contacte sempre o Serviço de Apoio Ao Cliente.		

Указания по безопасности

Внимательно ознакомьтесь с данной инструкцией по эксплуатации, руководствуйтесь приведенными в ней указаниями и сохраните ее для дальнейшего использования! Данный прибор не предназначен для промышленного применения, им можно пользоваться только в домашнем хозяйстве.









⚠ Опасность поражения током!
 Данный бытовой прибор следует подключать и эксплуатировать только с учетом данных, приведенных на типовой табличке. Прибором можно пользоваться только в случае, если он сам и его сетевой шнур не имеют повреждений. Пользование прибором допускается только во внутренних помещениях при комнатной температуре. Не допускается пользование прибором лицами (включая детей) с пониженным уровнем физического, психического или умственного развития или не обладающими достаточными опытом и знаниями, за исключением случаев, в которых пользование прибором производится под присмотром лица, ответственного за их безопасность, или после соответствующего инструктажа. Не допускайте использования прибора детьми в качестве игрушки. В случае возникновения неисправности сразу же извлеките вилку сетевого шнура из розетки. Во избежание возникновения опасной ситуации ремонт прибора (например, замена поврежденного сетевого шнура) должен выполняться только сервисной службой нашей фирмы. Ни в коем случае не погружайте в воду ни сам прибор, ни его сетевой шнур. Не вставляйте никаких предметов в кофемолку.

⚠ Опасность ошпаривания!

Насадка для подачи горячей воды/пара **8** сильно нагревается. Прикасаться можно только к пластмассовым элементам насадки **8**, а не к деталям корпуса. В самом начале отбора пара или горячей воды возможно появление брызг из насадки **8**.

Краткий обзор

Рисунки А-D



- 1 Сетевой выключатель I/O (вкл/выкл)
- 2 Клавиша  (режим ожидания/вкл)
- 3 Клавиша подачи слабого кофе 
- 4 Клавиша подачи крепкого кофе 
- 5 Клавиша  (нагрев пара)
- 6 Поворотный регулятор  (горячая вода/пар)
- 7 Светодиодные индикаторы
 - a залейте воду 
 - b опорожните поддоны 
 - c проведите сервисную программу S
 - d поверните регулятор 
- 8 Насадка (для отбора горячей воды/ пара)
 - a) пластмассовая ручка
 - b) втулка
 - c) наконечник насадки
- 9 Регулируемое по высоте устройство подачи кофе
- 10 Крышка емкости для воды
- 11 Съёмная емкость для воды
- 12 Емкость для кофейных зерен с крышкой, сохраняющей аромат
- 13 Шахта для загрузки чистящих таблеток
- 14 Подставка для чашек (функция подогрева)
- 15 Ползунковый регулятор степени помола кофе
- 16 Решетка
- 17 Поддон для кофейной гущи
- 18 Поддон для сбора остатков воды
- 19 Поплавок
- 20 Отсек для хранения кабеля
- 21 Дверцы блока заваривания

Перед первым использованием

Общие сведения

Для заполнения соответствующих емкостей используйте только чистую воду без углекислоты и – предпочтительно – смеси кофейных зерен для кофемашин эспрессо или автоматических кофеварок. Не используйте кофейные зерна, обработанные с использованием глазированных, карамельных или других сахаросодержащих добавок, они закупоривают кофемолку. В этом приборе производится настройка жесткости воды (см. раздел «Настройка жесткости воды»).

Первое включение прибора

- Вытяните сетевой шнур на соответствующую длину из отсека для хранения кабеля и вставьте вилку в розетку.
- Снимите емкость для воды **11**, промойте ее и заполните свежей холодной водой. Уровень воды не должен превышать отметку „max“.
- Установите емкость для воды **11** в прибор и надавите на нее вниз до упора.
- Заполните емкость для зерен кофейными зернами.
- Установите сетевой выключатель **1** в положение I. Светодиодный индикатор клавиши «режим ожидания»  загорится красным светом.
- Убедитесь в том, что поворотный регулятор **6** установлен в положение **O**.
- Нажмите клавишу . Светодиодный индикатор  начинает мигать.

Заполнение системы

При первом включении необходимо заполнить водой трубопроводную систему внутри прибора.

- Подставьте чашку под насадку **8**.
- Установите поворотный регулятор **6** в положение ; в чашку выливается немного воды.

Как только засветится индикатор , установите поворотный регулятор **6** обратно в положение **O**.

- Теперь светодиодный индикатор клавиши  мигает, прибор производит промывку и нагревание.

Прибор **готов к работе**, когда светодиодный индикатор клавиши  загорается зеленым светом.

I На заводе-изготовителе прибор запрограммирован на стандартные настройки, обеспечивающие оптимальный режим работы.

Элементы управления

1 Сетевой выключатель

Находящийся на задней стороне прибора сетевой выключатель **1** служит для включения или отключения подачи электроэнергии.

После включения сетевого выключателя светодиодный индикатор клавиши  загорается красным светом.



Прибор находится в режиме ожидания („stand by“).

Внимание

Не пользуйтесь сетевым выключателем во время работы прибора. Выключение прибора допускается, только когда он находится в режиме ожидания.

2 Клавиша режима ожидания

С помощью клавиши  прибор выключается из режима ожидания („stand by“).

При нажатии клавиши  прибор нагревается, причем светодиодный индикатор клавиши  мигает в процессе нагревания и последующей промывки. Когда светодиодный индикатор клавиши  загорается зеленым светом, прибор готов к работе.

Прибор не производит промывку, если: – при включении он еще остается теплым;

– перед переключением в режим ожидания не производилась подача кофе.

Примечание: через 3 часа прибор автоматически переключается в режим ожидания.

3 Клавиша подачи слабого кофе ☉
Данная клавиша служит для подачи слабого кофе.

После нажатия клавиши производится размол кофе, его заваривание и подача в чашку.

4 Клавиша подачи крепкого кофе ☉
Данная клавиша служит для подачи крепкого кофе.

После нажатия клавиши производится размол кофе, его заваривание и подача в чашку.

5 Клавиша нагрева пара ☉
При нажатии клавиши ☉ в приборе образуется пар, необходимый для вспенивания или нагревания.

6 Поворотный регулятор подачи пара
При установке поворотного регулятора в положение подачи горячей воды ☉ или пара ☉ производится, соответственно, подача воды или пара. Для подачи пара помимо этого требуется предварительно нажать клавишу подачи пара ☉ (см. раздел «Пар для вспенивания молока»).

7 Светодиодные индикаторы
Свечение и мигание соответствующих светодиодных индикаторов сообщает о следующем:

- ☉ светится Емкость для воды пустая, ее следует снова наполнить.
- ☉ светится Поддоны заполнены: опорожните поддоны и снова установите их на место.
- ☉ мигает Поддоны отсутствуют: снова установите поддоны на место.

S светится Следует выполнить сервисную программу, см. раздел «Сервисная программа».

S мигает Выполняется сервисная программа.

☉ мигает Следует установить поворотный регулятор в положение ☉.

☉ светится Следует установить поворотный регулятор в положение O.

Настройки и визуальная индикация

Настройка жесткости воды

Правильная настройка жесткости воды важна для обеспечения своевременной сигнализации о необходимости удаления накипи. Предварительно установлена степень жесткости воды 4.

О степени жесткости воды Вы можете узнать в местном предприятии водоснабжения.

Степень	Градусы жесткости воды	
	Нем. (°dH)	Франц. (°fH)
1	1-7	1-13
2	8-15	14-27
3	16-23	28-42
4	24-30	43-54

- Переключите прибор на режим ожидания.
- Удерживайте клавишу нагрева пара ☉ в нажатом положении как минимум 5 сек. Теперь количество светящихся светодиодных индикаторов **7a** ☉, **b** ☉, **c** S, **d** ☉ соответствует установленной жесткости воды.
- После этого нажимайте клавишу нагрева пара ☉ до тех пор, пока не загорятся светодиодные индикаторы в количестве, соответствующем нужной жесткости воды; например, для жесткости воды 3 загорятся индикаторы **7a, b** и **c** (☉, ☉, S).

- Один раз нажмите клавишу . В течение короткого времени мигают светодиодные индикаторы, соответствующие установленной жесткости; выбранная жесткость воды сохраняется в памяти прибора.

В случае применения фильтра для очистки воды (специальная принадлежность номер для заказа 461732) следует установить степень жесткости воды 1.

Указание: Если в течение 90 сек. не производится нажатие ни одной из клавиш, прибор переключается на режим приготовления кофе без сохранения новой настройки. Сохраненная ранее степень жесткости воды остается без изменений.

При первой установке фильтра или после его замены следует провести промывку прибора.

- Налейте в емкость воду до отметки „0,5 л“.
- Поместите под насадку **8** достаточно вместительный сосуд (ок. 0,5 л).
- Установите поворотный регулятор **6** в положение .
- Если из насадки **8** больше не поступает вода, снова установите поворотный регулятор в положение **0**.
- Заполните емкость для воды и трубопроводную систему внутри прибора водой (см. раздел «Первое включение прибора/Заполнение системы»).

Настройка степени помола

Нужная степень помола кофе устанавливается ползунковым регулятором **15**.

Внимание

Степень помола можно регулировать только при работающей кофемолке! В противном случае возможно повреждение прибора.

- Нажмите клавишу подачи крепкого кофе .
- При работающей кофемолке установите ползунковый регулятор **15** в нужное положение: чем меньше точка, тем мельче молотый кофе.

И Новая настройка заметна только при заполнении второй или третьей чашки.

Совет: При использовании зерен темной обжарки следует устанавливать более крупный помол, а при использовании зерен светлой обжарки – более мелкий помол кофе.

Поплавок

Поплавок **19** в поддоне **18** сигнализирует о необходимости опорожнения поддона.

- Если поплавок **19** виден хорошо, опорожните поддон **18**.



Приготовление кофе из кофейных зерен



Данная автоматическая кофе-машина эспрессо производит помол свежего кофе для каждого нового заваривания. Предпочтительно использование смесей кофейных зерен, предназначенных для кофе-машин эспрессо или автоматических кофеварок. Храните кофе в зернах в прохладном месте, в защищенной от доступа воздуха герметичной упаковке или в замороженном состоянии. Возможен также размол замороженных зерен.

Важная информация: необходимо ежедневное заполнение емкости для воды свежей водой. В данной емкости постоянно должно находиться количество воды, достаточное для работы прибора – работа прибора без воды не допускается.

Совет: чашку (чашки), прежде всего маленькие толстостенные чашки для кофе эспрессо, предварительно подогрейте на подставке **14** или промойте горячей водой.



Прибор должен быть готов к работе.

- Предварительно разогретую чашку (чашки) установите под устройство подачи кофе **9**.
- В зависимости от желаемой крепости нажмите клавишу подачи слабого  или крепкого  кофе. Кофе заваривается и наливается в чашку (чашки).
- Подача кофе автоматически прекращается после вытекания установленного объема (заводская установка ок. 125 мл).

i Повторное нажатие клавиши подачи слабого  или крепкого  кофе служит для преждевременного завершения процесса заваривания.

Дополнительное количество жидкости



Имеется возможность снова получить такое же количество кофе.



- Для этого в течение 3 сек. **после** окончания процесса заваривания следует еще раз нажать клавишу подачи слабого  или крепкого  кофе.

Указание: заваривается уже использовавшийся молотый кофе.

Изменение объема получаемой жидкости

Можно изменить установленный объем (ок. 125 мл) чашки слабого или крепкого кофе.

- Клавишу подачи слабого  или крепкого  кофе удерживайте в нажатом положении до тех пор, пока не вытечет нужный объем кофе (возможность выбора: 30 – 220 мл).
- i** Объем можно снова изменить в любое время. Если Вы хотите снова вернуться к установленному на заводе-изготовителе объему около 125 мл, можно провести «сброс» („reset“).

Сброс: Переключите прибор на режим ожидания и выньте поддоны **17** и **18**. Одновременно нажимайте в течение как минимум 5 секунд клавиши подачи слабого  и крепкого  кофе. Для подтверждения выполненных действий в течение короткого времени мигают светодиодные индикаторы **7a, b, c и d** (☐, ☐, S, ☐). Снова установите на место поддоны **17** и **18** и снова включите прибор клавишей .

Приготовление горячей воды

Прибор должен быть готов к работе. Данная функция позволяет приготовить горячую воду, например, для чашки чая.

⚠ Опасность ошпаривания
Насадка сильно нагревается, поэтому прикасаться можно только к ее пластмассовой ручке.

- Поставьте соответствующую чашку под насадку **8**.
- Сдвиньте втулку на насадке **8** полностью **вниз**.
- Установите поворотный регулятор **6** в положение .

⚠ Опасность ошпаривания

*После установки регулятора в положение  возможно образование брызг. Не прикасайтесь к насадке **8** и не направляйте ее на людей.*

- Завершите процесс возвратом регулятора **6** в положение **О**.

Пар для вспенивания молока



Прибор должен быть готов к работе. Вы можете сначала произвести вспенивание молока и после этого - подачу кофе, либо произвести вспенивание молока отдельно и добавить его в кофе.

⚠ Опасность ошпаривания

Насадка сильно нагревается, поэтому прикасаться можно только к ее пластмассовой ручке.

- Сдвиньте втулку на насадке **8** полностью **вниз**.
- Заполните чашку молоком примерно на 1/3.
- Нажмите клавишу . Светодиодный индикатор клавиши начинает мигать.

! Прибор производит нагревание в течение примерно 20 секунд.

- Погрузите насадку **8** глубоко в молоко, не задевая дна чашки.
- Как только светодиодный индикатор  начнет мигать, установите поворотный регулятор **6** в положение .

⚠ Опасность ошпаривания

*После установки регулятора в положение  возможно образование брызг. Выходящий из насадки пар очень горячий, он может вызвать разбрызгивание жидкостей. Не прикасайтесь к насадке **8** и не направляйте ее на людей.*

- Медленно вращайте чашку до момента вспенивания молока.
- Завершите процесс возвратом регулятора **6** в положение **О**.

! Чтобы снова произвести вспенивание молока, нажмите клавишу  и полностью повторите процесс.

Указание: После охлаждения насадки **8** ее следует сразу же почистить. Засохшие остатки молока удаляются с трудом.

Совет: Предпочтительно использовать холодное молоко 1,5% жирности.

Пар для нагревания напитков



⚠ Опасность ошпаривания

Насадка сильно нагревается, поэтому прикасаться можно только к ее пластмассовой ручке.

Прибор должен быть готов к работе.

- Сдвиньте втулку на насадке **8** **вверх**.
- Нажмите клавишу . Светодиодный индикатор клавиши начинает мигать.

! Прибор производит нагревание в течение примерно 20 секунд.

- Погрузите насадку **8** глубоко в нагреваемую жидкость.
- Как только светодиодный индикатор  начнет мигать, установите поворотный регулятор **6** в положение .

⚠ Опасность ошпаривания

*После установки регулятора в положение  возможно образование брызг. Выходящий из насадки пар очень горячий, он может вызвать разбрызгивание жидкостей. Не прикасайтесь к насадке **8** и не направляйте ее на людей.*

- Завершите процесс возвратом регулятора **6** в положение **О**.

! Чтобы снова получить пар, нажмите клавишу  и полностью повторите процесс.

Указание: После охлаждения насадки **8** ее следует сразу же почистить. Засохшие остатки удаляются с трудом.

Уход и ежедневная чистка

Опасность поражения электрическим током!

Перед чисткой выньте вилку прибора из розетки.

Никогда не погружайте прибор в воду. Не используйте паровые очистители.

- Протрите корпус прибора влажной тряпкой. Не используйте абразивные чистящие средства.
- Промывка всех незакрепленных деталей производится исключительно вручную.
- Для промывки емкости **11** используйте только воду.
- Снимите, опорожните и почистите поддоны для кофейной гущи **17** и остатков воды **18**.
- Протрите или пропылесосьте внутреннюю камеру прибора (место для установки поддонов).
- Откройте дверцы блока заваривания **21** и удалите остатки кофе из внутренней камеры. Дверцы снова закройте.

Указание: Если находящийся в холодном состоянии в режиме ожидания прибор включается клавишей , или если он после подачи кофе переключается в режим ожидания, промывка прибора производится автоматически. Таким образом производится самоочистка прибора.

Насадка 8 для горячей воды/пара

- Отвинтите насадку **8** от трубки для подачи пара.
- Произведите разборку всех элементов насадки (**рисунок D**).
- Почистите насадку мягкой щеткой с использованием щелочного чистящего средства. Прочистите наконечник насадки **8/с** спереди тупой иглой.
- Промойте и просушите все элементы насадки.

Сервисная программа: комбинированный процесс чистки и удаления накипи

Если при включенном приборе загорается светодиодный индикатор «S», необходимо незамедлительно произвести удаление накипи и чистку прибора. В случае выполнения сервисной программы не в соответствии с инструкцией возможно повреждение прибора.

Специально разработанные средство для удаления накипи (номер заказа 310451) и чистящие таблетки (номер заказа 310575) можно приобрести через сервисную службу.

Внимание



При каждом выполнении сервисной программы необходимо использовать средство для удаления накипи и чистящее средство согласно инструкции.

*Ни в коем случае не прерывайте выполнение сервисной программы!
Не пейте используемые жидкости!
Ни в коем случае не используйте уксус или средства на уксусной основе!
Ни в коем случае не загружайте таблетки для удаления накипи или другие средства для удаления накипи в шахту для загрузки чистящих таблеток!*



I Во время выполнения сервисной программы (примерно 40 минут) мигает светодиодный индикатор «S».

Важная информация: Если в емкости для воды установлен фильтр, то перед запуском сервисной программы его необходимо удалить.

Запуск сервисной программы



- Нажмите клавишу  для переключения прибора на режим ожидания.
- Опорожните и снова установите на место поддоны **17** и **18**.
- Удерживайте клавишу подачи слабого кофе  в нажатом положении как минимум 5 секунд.

- Светодиодный индикатор «S» начинает мигать и прибор **2 раза** производит промывку со сливом жидкости через устройство подачи кофе.
- Опорожните поддон **17** и установите его на прежнее место.



- Светодиодный индикатор клавиши  мигает, и светится индикатор  «залеите воду».
- Загрузите в шахту **13 одну чистящую таблетку**.
- Заполните емкость для воды чуть теплой водой, добавьте средство для удаления накипи и полностью растворите его в воде (общий объем жидкости 0,5 литра).

или



- Залейте в емкость для воды готовую смесь для удаления накипи (общий объем жидкости 0,5 литра).
- Нажмите клавишу , прибор начинает удалять накипь. Длительность процесса: около 10 минут. Жидкость для удаления накипи перетекает в поддон **18**.

- Светодиодный индикатор  мигает.
- Подставьте под насадку **8** достаточно большой и высокий сосуд (примерно 0,5 литра).
- Установите поворотный регулятор **6** в положение , прибор продолжает процесс удаления накипи в течение примерно 5 минут. Жидкость для удаления накипи перетекает в сосуд.





- Светится светодиодный индикатор .
- Опорожните поддон **17** и установите его на прежнее место.



- Светодиодный индикатор клавиши  мигает.
- Опорожните емкость для воды **11**, почистите ее, заполните водой до отметки «max» и снова установите на место.
- Поставьте под насадку **8** достаточно большой сосуд (примерно 0,5 литра).
- Нажмите клавишу , прибор начинает промывку, немного воды перетекает в сосуд.

- Светится светодиодный индикатор .
- Установите поворотный регулятор **6** в положение **O**, теперь прибор начинает процесс чистки. Длительность процесса: около 10 минут. Сначала жидкость перетекает внутри прибора в поддон **17**, а затем вытекает из устройства подачи кофе.

- Светится светодиодный индикатор .
- Опорожните, почистите и снова установите на место поддоны **17** и **18**. Прибор нагревается и снова готов к работе, когда светодиодный индикатор клавиши  загорается зеленым светом.

Важная информация: Если выполнение сервисной программы было прервано, например, вследствие перебоя в электроснабжении, **перед** новым включением прибор следует промыть.

- Сначала нажмите клавишу .
- Светодиодные индикаторы клавиш  и  мигают.
- Емкость для воды **11** как следует промойте и заполните свежей водой.
- Нажмите клавишу , прибор производит промывку со сливом жидкости в поддон.



- Светодиодный индикатор  мигает.
- Поставьте чашку под насадку **8** и установите поворотный регулятор **6** в положение . Вода сливается в чашку.

- Светится светодиодный индикатор .
 - Установите поворотный регулятор **6** обратно в положение **0**.
- Прибор производит промывку и снова готов к работе.

Защита от замерзания

Во избежание вызванных замерзанием повреждений прибора при его транспортировке и хранении необходимо предварительно полностью опорожнить прибор.

Прибор должен быть готов к работе.

- Снять емкость для воды, опорожнить ее и установить на прежнее место.
- Подставить под насадку **8** большую узкую емкость.
- Нажать клавишу .
- Когда на дисплее начнет мелькать символ , установить поворотный регулятор **6** в положение . В течение непродолжительного времени прибор производит образование пара.
- После того как из насадки **8** перестанет появляться пар, установить поворотный регулятор обратно в положение **0**.
- Выключить прибор.

Утилизация

Данный прибор имеет маркировку согласно европейской директиве 2002/96/ЕС по утилизации старых электрических и электронных приборов (waste electrical and electronic equipment- WEEE). Этой директивой определены действующие на всей территории ЕС правила приема и утилизации старых приборов. Информацию об актуальных возможностях утилизации Вы можете получить в магазине, в котором Вы приобрели прибор.

Условия гарантийного обслуживания

Получить исчерпывающую информацию об условиях гарантийного обслуживания Вы можете в Вашем ближайшем авторизованном сервисном центре или в сервисном центре от производителя ООО «БСХ Бытовая Техника», а также найти в фирменном гарантийном талоне, выдаваемом при продаже.

Мы оставляем за собой право на внесение изменений.

Самостоятельное устранение мелких неисправностей

Неисправность	Причина	Устранение
Невозможна подача горячей воды или пара.	Засорилась насадка 8 .	Прочистите насадку 8 .
Слишком мало пены, или пена слишком жидкая.	Неправильное положение втулки b на насадке 8 .	Сдвиньте втулку b на насадке 8 вниз .
	Неподходящее молоко.	Используйте холодное молоко 1,5 % жирности.
Кофе вытекает только каплями.	Слишком мелкий помол.	Настройте на более крупный помол.
Кофе не вытекает из прибора.	Емкость для воды не заполнена или установлена неправильно.	Наполните емкость для воды и проверьте правильность ее установки, при необходимости произведите наполнение трубопроводной системы (см. «Первое включение прибора»).
Кофе без «крема» (слоя пенки).	Неподходящий сорт кофе.	Используйте кофе другого сорта.
	Используются не свежеежаренные зерна.	Используйте свежие кофейные зерна.
	Степень помола не соответствует сорту кофейных зерен.	Оптимизируйте степень помола.
Кофемолка не производит размол кофейных зерен.	Зерна не скатываются в кофемолку (слишком маслянистые зерна).	Слегка постучите по емкости для кофейных зерен.
Кофемолка работает с громким шумом.	Посторонние предметы в кофемолке (например, камешки, которые встречаются даже в кофе элитных сортов).	Свяжитесь с «горячей линией».
Если Вы не смогли устранить неисправность самостоятельно, свяжитесь с «горячей линией».		

Säkerhetsanvisningar

Läs noggrant igenom bruksanvisningen, följ den och spara den!

Den här maskinen är avsedd att användas i hushållet och inte för kommersiell användning.

Risk för elektrisk stöt!

Anslut och använd endast maskinen enligt uppgifterna på typskylten.

Använd den bara om kabeln och maskinen inte är skadade.

Använd endast maskinen inomhus i rumstemperatur.

Personer (även barn) med nedsatt fysisk eller psykisk förmåga eller med bristande erfarenhet eller kunskap, får inte hantera maskinen om de inte är under uppsikt eller har fått instruktioner om hur maskinen används av en person som ansvarar för deras säkerhet.

Ha barn under uppsikt för att förhindra att de leker med maskinen.

Dra ut nätkontakten direkt vid fel.

För att undvika risker får endast vår kundservice reparera maskinen, t.ex. byta ut en skadad kabel.

Doppa aldrig maskinen eller nätkabeln i vatten.









Ta inte med händerna i kvarnen.

Risk för skållning!

Munstycket för hetvatten/ånga **8** blir mycket hett. Ta endast på munstycket **8** på plasthandtaget och håll inte mot kroppsdelar. Munstycket **8** kan stänka i början när det kommer ånga eller hetvatten.

Översikt

Bilder A-D



- 1 Nätbrytare I/O (På/Av)
- 2 Knapp  (standby/på)
- 3 Tillagningsknapp  (milt kaffe)
- 4 Tillagningsknapp  (starkt kaffe)
- 5 Knapp  (hetta upp ånga)
- 6 Vridknapp  (hetvatten/ånga)
- 7 Indikator-LED
 - a Fylla på vatten 
 - b Tömma kärl 
 - c Köra serviceprogram S
 - d Vrid på vridknapp 
- 8 Munstycke (för hetvatten/ånga)
 - a) Plasthandtag
 - b) Hylsa
 - c) Munstrycksspets
- 9 Kaffeutlopp inställbart på höjden
- 10 Lock vattentank
- 11 Borttagbar vattentank
- 12 Bönbehållare med aromlock
- 13 Fack för rengöringstabletter
- 14 Kopplats (föruppvärmningsfunktion)
- 15 Skjutbrytare kaffemalningsgrad
- 16 Nedställningsgaller
- 17 Skål för kaffesump
- 18 Skål för restvatten
- 19 Flottör
- 20 Kabelfack
- 21 Lucka till bryggenhet

Före den första användningen

Allmänt



Fyll endast på rent vatten utan kolsyra och företrädesvis espresso- eller bönblandningar för helautomatisk användning i respektive behållare. Använd inte kaffeböner som är glaserade, karamelliserade eller behandlade med andra sockerhaltiga tillsatser, det täpper igen kvarnen. På den här maskinen går det att ställa in vattenhårdheten (se kapitel "Ställa in vattenhårdhet").

Börja använda maskinen

- Dra ut nätkabeln ur kabelfacket till passande längd och anslut.
- Ta bort vattentanken **11**, diska ur och fyll på med färskt, kallt vatten. Beakta markeringen "max".
- Sätt på vattentanken **11** rakt och tryck nedåt.
- Fyll bönbehållaren med kaffebönor.
- Sätt nätbrytaren **1** på I. LED:en i knapp  tänds med rött sken.
- Se till att vridknapp **6** står på **O**.
- Tryck på knapp . LED  blinkar.

Fylla på systemet

Vid första användningen måste även vattenledningssystemet i maskinen fyllas på.

- Ställ en kopp under munstycket **8**.
- Ställ vridknappen **6** på , lite vatten fylls i koppen.
När  lyser, ställer du tillbaka vridknapp **6** till **O**.
- Nu blinkar LED:en i knapp , maskinen sköljer och värmer upp.

Maskinen är **färdig att användas** när LED:en i knapp  lyser grönt.

i Maskinen programmeras med standardinställningar för optimal användning vid tillverkningen.

Reglage

1 Nätbrytare

Nätbrytaren **1** på maskinens baksida sätter på eller stänger av strömmen.



När nätbrytaren har satts på, tänds LED:en i knapp  och lyser rött. Maskinen är i "standby"-läge.

Se upp!

Använd inte nätbrytaren när maskinen går. Stäng av maskinen först när den är i "standby"-läge.

2 knapp "standby"

Med knappen  sätts maskinen på från "standby"-läget.

Efter att man tryckt på knapp  värmer maskinen upp, LED:en i knapp  blinkar när maskiner värmer upp och sedan sköljer. När LED:en i knapp  lyser grönt är maskinen färdig att användas.

Maskinen sköljer inte om:

- den fortfarande är varm när man sätter på den
- inget kaffe tillagades innan man kopplade om till "standby"-läge.

Observera: Efter 3 timmar kopplar maskinen om automatiskt till "standby"-läge.

3 Tillagningsknapp milt kaffe

Med den här knappen går det att göra milt kaffe.

Tryck på knappen, kaffet mals, förbryggs och rinner ner i koppen.

4 Tillagningsknapp starkt kaffe



Med den här knappen går det att göra starkt kaffe.

Tryck på knappen, kaffet mals, förbryggs och rinner ner i koppen.

5 Knapp ånga

Genom att trycka på knapp  skapas ånga för att skumma eller värma upp i maskinen.

6 Vridknapp ånga på





Genom att ställa vridknappen på  eller  går det att få fram hett vatten eller ånga. För att få fram ånga måste man dessförinnan även trycka på knapp  (se kapitel "Ånga för att skumma mjölk").

7 Indikator-LED

När respektive LED lyser och blinkar har det följande betydelser:

 lyser Vattentanken är tom och måste fyllas på igen.

 lyser Skålarna är fulla: töm skålarna och sätt i dem igen.

-  blinkar Skålarna saknas: sätt i skålarna igen.
- S** lyser Serviceprogrammet måste köras, se kapitel "Serviceprogram".
- S** blinkar Serviceprogrammet körs.
-  blinkar Vridknappen måste ställas på .
-  lyser Vridknappen måste ställas på **O**.









Inställningar och optisk angivelse

Ställa in vattenhårdhet

Det är viktigt att ställa in vattenhårdheten rätt så att maskinen i god tid visar när den måste kalkas av. Den förinställda vattenhårdheten är 4.

Du kan ta reda på vilken vattenhårdhet du har hos kommunen.

Steg	Vattenhårhetsgrad	
	Tysk (°dH)	Fransk (°fH)
1	1-7	1-13
2	8-15	14-27
3	16-23	28-42
4	24-30	43-54

- Koppla maskinen till "standby".
- Tryck på knapp  minst 5 sek. Antalet LED:s som nu lyser **7a** , **b** , **c** **S**, **d**  symboliserar den inställda vattenhårheten.
- Tryck på knapp  så många gånger att LED:s för den önskade vattenhårheten tänds, t.ex. för vattenhårdhet 3 lyser **7a**, **b** och **c** (, , **S**).
- Tryck på knapp  en gång. Inställda LED:s blinkar kort, den inställda vattenhårheten har sparats.

Används vattenfiltret (specialtillbehör best. nr. 461732) skall vattenhårdhet 1 ställas in.

Observera: Trycker man inte på någon knapp inom 90 sek. återgår maskinen till kaffeläge utan att spara. Den vattenhårdhet som sparats tidigare bibehålls.

När filtret används första gången eller när filtret har bytts ut måste maskinen sköljas.

- Fyll vattentanken upp till markeringen "0,5 l" med vatten.
- Ställ ett tillräckligt stort kärl (ca. 0,5 l) under munstycket **8**.
- Ställ vridknappen **6** på .
- När det inte kommer något vatten mer från munstycket **8**, vrid tillbaka vridknappen till **O**.
- Fyll vattentanken och vattenledningssystemet (se "Börja använda maskinen/Fylla på systemet").

Ställa in malningsgrad

Det går att ställa in önskad finhet för kaffepulvret med skjutbrytare **15** för kaffemalningsgrad.

Se upp!

Ställ endast in malningsgraden när kvarnen går! I annat fall kan maskinen skadas.

- Tryck på tillagningsknappen .
- Ställ skjutbrytaren **15** i det önskade läget när kvarnen går - ju mindre punkt ju mer finmalt kaffepulver.

i Den nya inställningen märks först vid den andra eller tredje koppen kaffe.

Tips: Ställ in en grövre malningsgrad för mörkrostade bönor och en finare malningsgrad för mer lättrostade bönor.

Flottör

Flottören **19** i skålen **18** anger när den måste tömmas.

- Syns flottören **19** tydligt måste skålen **18** tömmas.



Tillagning med kaffeböner



Den här helautomatiska espresso-/kaffe-maskinen mal nytt kaffe för varje brygning. Använd helst espresso- eller bönblandningar för automatiska maskiner. Förvara svalt, lufttätt och förslutet eller djupfryst. Det går även att mala kaffebönorna när de är djupfrysta.

Viktigt: Fyll på nytt vatten i vattentanken varje dag. Det måste alltid finnas tillräckligt med vatten i vattentanken för att använda maskinen – låt den inte gå tom.

Tips: Koppen/koppar, framför allt små, espressokoppar med tjocka sidor kan förvärmas på kopplatsen **14** eller sköljas med hett vatten.



Maskinen måste vara färdig att användas.

- Ställ förvärmd kopp/förvärmda koppar under kaffeutloppet **9**.
- Tryck på tillagningsknapp  eller  beroende på önskad arom. Kaffet förbryggs och rinner ner i koppen/kopparna.
- Kaffeutloppet stoppas automatiskt när den inställda mängden (fabriksinställning ca. 125 ml) har runnit igenom.

i Genom att trycka på tillagningsknappen  eller  en gång till kan man stoppa brygningen i förtid.

Extra vätskemängd



Det går att tillaga samma kaffemängd en gång till.



- Tryck då på tillagningsknappen  eller  inom 3 sek. **efter** att den första tillagningen är färdig.

Observera: Brygningen görs genom det redan använda kaffepulvret.

Ändra vätskemängden konstant

Den förinställda mängden (ca. 125 ml) för att tillaga en kopp mildt eller starkt kaffe kan ändras.

- Håll tillagningsknappen  eller  nedtryckt tills den önskade mängden kaffe har runnit igenom (valmöjlighet ca. 30 – ca. 220 ml).
- i** Mängden kan alltid ändras. Vill man återställa den fabriksinställda mängden på ca. 125 ml, trycker man på "reset".

Reset: Koppla maskinen till "standby" och dra ut skålarna **17** och **18**. Håll tillagningsknapparna för kaffe  och  nedtryckta samtidigt minst 5 sek. LED:s **7a,b,c** och **d** (🔴, 🟡, 🟢, 🔴) blinkar kort som bekräftelse. Sätt i skålarna **17** och **18** igen och sätt på igen med knapp .

Hetta upp vatten

Maskinen måste vara färdig att användas. Med den här funktionen kan man hetta upp vatten exempelvis för en kopp te.

Risk för brännskador

Munstycket blir mycket hett, ta endast i plasthandtaget.

- Ställ en lämplig kopp under munstycket **8**.
- Skjut hylsan på munstycke **8** helt **nedåt**.
- Ställ vridknapp **6** på .

Risk att skälla sig

Det kan stänka lite när man ställt in på . *Berör inte munstycket **8** eller rikta det mot personer.*

- Avsluta proceduren genom att vrida tillbaka vridknapp **6** till **O**.

Ånga för att skumma mjölk



Maskinen måste vara färdig att användas. Skumma först mjölk och gör sedan kaffe, eller skumma mjölken separat och håll på kaffet.

⚠ Risk för brännskador

Munstycket blir mycket hett, ta endast i plashandtaget.

- Skjut hylsan på munstycke **8** helt **nedåt**.
- Fyll koppen med ca. 1/3 mjölk.
- Tryck på knapp . LED:en i knappen börjar blinka.

i Maskinen värmer nu upp ca. 20 sekunder.

- Doppa ner munstycket **8** långt ner i mjölken, berör inte botten på koppen.
- När LED  blinkar, ställ vridknapp **6** på .

⚠ Risk att skälla sig

Det kan stänka lite när man ställt in på . Ångan som kommer ut är mycket het, den kan få vätskor att stänka. Berör inte munstycket **8** eller rikta det mot personer.

- Snurra långsamt på koppen tills mjölken är skummad.
- Avsluta proceduren genom att vrida tillbaka vridknapp **6** till **O**.

i För att skumma mjölk igen, tryck på knapp  och upprepa hela proceduren.

Observera: Rengör munstycket **8** direkt efter att det har svalnat. Rester som torkat in är svåra att få bort.

Tips: Det är lämpligast att använda kall mjölk med en fetthalt på 1,5 %.

Ånga för att värma upp drycker



⚠ Risk för brännskador

Munstycket blir mycket hett, ta endast i plashandtaget.

Maskinen måste vara färdig att användas.

- Skjut hylsan på munstycket **8** **uppåt**.
- Tryck på knapp . LED:en i knappen börjar blinka.

i Maskinen värmer nu upp ca. 20 sekunder.

- Doppa ner munstycket **8** långt ner i vätskan som skall värmas upp.
- När LED  blinkar, ställ vridknapp **6** på .

⚠ Risk att skälla sig

Det kan stänka lite när man ställt in på . Ångan som kommer ut är mycket het, den kan få vätskor att stänka. Berör inte munstycket **8** eller rikta det mot personer.

- Avsluta proceduren genom att vrida tillbaka vridknapp **6** till **O**.

i För att få fram ånga igen, tryck på knapp  och upprepa hela proceduren.

Observera: Rengör munstycket **8** direkt efter att det har svalnat. Rester som torkat in är svåra att få bort.

Skötsel och daglig rengöring

⚠ Risk för elektrisk stöt!

Dra ut nätkontakten före rengöring. Doppa aldrig ner maskinen i vatten. Använd inte ångrengörare.

- Torka av höljet med en fuktig trasa. Använd inga slipande rengöringsmedel.
- Diska alla lösa delar enbart för hand.
- Skölj endast ur vattentanken **11** med vatten.
- Ta ut skålen för kaffesump **17** och restvatten **18**, töm och rengör.
- Torka eller sug ur maskinen invändigt (plats för skålar).

- Öppna luckan till bryggenheten **21** och ta bort kafferesterna inuti. Stäng luckan igen.

Observera: När maskinen sätts på med knapp  ”standby” när den är kall eller när maskinen sätts i ”standby”-läge efter att man gjort kaffe, sköljer maskinen automatiskt. Systemet rengör på så sätt sig självt.

Munstycke 8 för hetvatten/ånga

- Skruva bort munstycket **8** från ångröret.
- Plocka isär alla delar (**bild D**).
- Rengör i vatten med diskmedel och en mjuk borste. Rengör spetsen på munstycket **8/c** framme med en trubbig nål.
- Skölj alla delar i rent vatten och låt torka.

Serviceprogram - kombinerad avkalknings- och rengöringsprocess

Lysar LED:en ”S” när maskinen är på, skall maskinen avkalkas och rengöras med serviceprogrammet direkt. Följs inte anvisningen om serviceprogram kan maskinen skadas.

Speciellt utvecklade och lämpade avkalkningsmedel (best.nr. 310451) och rengöringstabletter (best.nr. 310575) kan fås via kundtjänsten.

Se upp!

Använd avkalknings- och rengöringsmedel enligt anvisningarna varje gång serviceprogrammet körs.

Avbryt absolut inte serviceprogrammet!

Drick inte vätskorna!



Använd aldrig ättika eller medel baserade på ättika!

Fyll absolut inte på avkalkningstabletter eller andra avkalkningsmedel i facket för rengöringstabletter!

i När serviceprogrammet körs (ca. 40 minuter) blinkar LED:en ”S”.

Viktigt: Om ett filter är isatt i vattentanken är det viktigt att ta ut det innan serviceprogrammet startas.

Starta serviceprogrammet

- Koppla maskinen till ”standby-läge” med knappen .
- Töm skål **17** och skål **18** och sätt i den igen.
- Tryck på knapp  minst 5 sek.

➤ LED **S** börjar blinka och apparaten spolar **2 ggr.** genom kaffeutloppet.

- Töm skålen **17** och sätt i den igen.

➤ LED:en i knapp  blinkar och  ”fyll på vatten” lysar.

- Lägg en rengöringstablett i fack **13**.
- Fyll vattentanken med ljummet vatten, håll i avkalkningsmedel och lös upp helt i vattnet (total vätskemängd 0,5 liter).

eller

- Fyll i färdig avkalkningsblandning i vattentanken (total vätskemängd 0,5 liter).
- Tryck på knapp , avkalkningen av maskinen börjar. Det tar ca. 10 minuter. Avkalkningsvätskan rinner ner i skålen **18**.

➤ LED  blinkar.

- Ställ ett tillräckligt stort och högt kärl (ca. 0,5 liter) under munstycket **8**.
- Ställ vridknappen **6** på , maskinen fortsätter avkalkningen, det tar ca. 5 minuter. Avkalkningsvätskan rinner ner i kärlet.

➤ LED  lysar.

- Töm skålen **17** och sätt i den igen.

➤ LED:en i knapp  blinkar.

- Töm vattentanken **11**, rengör, fyll på med vatten upp till markeringen ”max” och sätt i den igen.
- Ställ ett tillräckligt stort kärl (ca. 0,5 liter) under munstycket **8**.
- Tryck på knappen , maskinen börjar skölja, lite vatten rinner ner i kärlet.

► LED  lyser.

- Ställ vridknapp **6** på **O**, maskinen börjar med rengöringen. Det tar ca. 10 minuter. Först rinner vätska invändigt i maskinen till skålen **17**, sedan från kaffeutloppet.

► LED  lyser.

- Töm skål **17** och skål **18**, rengör och sätt i dem igen.

Maskinen värmer upp och är färdig att användas igen när LED:en i knapp  lyser grönt.

Viktigt: Om serviceprogrammet avbröts, t.ex. genom strömavbrott, **måste** maskinen sköljas **innan** den används igen.

- Tryck först på knapp  standby.

► LED:s  och  blinkar

- Skölj ur vattentanken **11** ordentligt och fyll på färskt vatten.
- Tryck på knapp , maskinen sköljer till skålen.

► LED  blinkar.

- Håll en kopp under munstycket **8** och ställ vridknappen **6** på . Vatten rinner ner i koppen.

► LED  lyser.



- Ställ tillbaka vridknappen **6** på **O**.

Maskinen sköljer och är färdig att användas igen.

Frostskydd

För att undvika skador genom frost vid transport och lagring, måste maskinen dessförinnan tömmas helt.

Maskinen måste vara färdig att användas.

- Ta bort vattentanken, töm den och sätt i den igen.
 - Ställ ett stort, smalt kärl under munstycket **8**.
 - Tryck på knapp .
 - När  börjar blinka på displayen ställer du vridknappen **6** på .
- Maskinen producerar nu ånga en stund.
- När det inte kommer någon ånga mer från munstycket **8**, ställ tillbaka vridknappen till **O**.
 - Stäng av maskinen.

Avfallshantering

Den här apparaten är märkt enligt europeiskt direktiv 2002/96/EG om avfall som utgörs av eller innehåller elektriska och elektroniska produkter (waste electrical and electronic equipment – WEEE). I direktivet finns anvisningar för återtagning och återvinning av förbrukade apparater inom EG.

Kontakta din fackhandel om du vill ha ytterligare information.

Konsumentbestämmelser

I Sverige gäller av EHL antagna konsumentbestämmelser. Den fullständiga texten finns hos din handlare. Spar kvittot.

Rätt till ändringar förbehålls.

Åtgärda små störningar själv

Störning	Orsak	Åtgärd
Det kommer inget hetvatten eller någon ånga.	Munstycket 8 igensatt.	Rengör munstycket 8 .
För lite skum eller för flytande skum.	Hylsan b på munstycket 8 ej i rätt läge.	Skjut hylsan b på munstycket 8 nedåt .
	Ej lämpad mjölk.	Använd kall mjölk med en fetthalt på 1,5 %.
Kaffet kommer bara droppvis.	För fin malningsgrad.	Ställ in malningsgraden grövre.
Kommer inget kaffe.	Vattentanken ej påfylld eller ej rätt isatt.	Fyll vattentanken och se till att den sitter korrekt, fyll ev. på vattenledningssystemet (se "Börja använda maskinen").
Kaffet har ingen "crema" (skumskikt).	Olämplig kaffesort. Bönorna inte längre nyrostade.	Byt kaffesort. Använd färska bönor.
	Malningsgraden inte anpassad till kaffebönorna.	Optimera malningsgraden.
Kvarnen mal inte kaffebönor.	Bönorna ramlar inte ner i kvarnen (för oljiga bönor).	Knacka lätt på bönbehållaren.
Kraftigt støy fra kvarnen.	Främmande objekt i kvarnen (t.ex. små stenar, vilket förekommer även vid utvalda kaffesorter).	Kontakta hotline.
Om det inte går att åtgärda störningar, kontakta vår hotline.		

Garantiebedingungen

Gültig in der Bundesrepublik Deutschland

Die nachstehenden Bedingungen, die Voraussetzungen und Umfang unserer Garantieleistung umschreiben, lassen die Gewährleistungsverpflichtungen des Verkäufers aus dem Kaufvertrag mit dem Endabnehmer unberührt.

Für dieses Gerät leisten wir Garantie gemäß nachstehenden Bedingungen:

1. Wir beheben unentgeltlich nach Maßgabe der folgenden Bedingungen (Nr. 2 – 6) Mängel am Gerät, die nachweislich auf einem Material- und/ oder Herstellungsfehler beruhen wenn sie uns unverzüglich nach Feststellung und innerhalb von 24 Monaten – bei gewerblichem Gebrauch oder gleichzusetzender Beanspruchung innerhalb von 12 Monaten – nach Lieferung an den Erstendabnehmer gemeldet werden. Zeigt sich der Mangel innerhalb von 6 Monaten ab Lieferung, wird vermutet, dass es sich um einen Material- oder Herstellungsfehler handelt.
2. Die Garantie erstreckt sich nicht auf leicht zerbrechliche Teile wie z.B. Glas oder Kunststoff bzw. Glühlampen, sowie nicht auf Schäden, die durch Steine im Mahlwerk verursacht wurden und nicht auf Schäden aus chemischen und elektrochemischen Einwirkungen von Wasser, wie verkalkte Heizsysteme. Ebenso kann keine Garantie übernommen werden, für nutzungsbedingte Schäden an Verschleißteilen, sowie Schäden infolge übermäßiger Beanspruchung (mehr als 7500 Brühungen pro Jahr).
Eine Garantiepflcht wird nicht ausgelöst durch geringfügige Abweichungen von der Soll-Beschaffenheit, die für Wert und Gebrauchstauglichkeit des Gerätes unerheblich sind, oder durch Schäden aus chemischen und elektrochemischen Einwirkungen von Wasser, sowie allgemein aus anomalen Umweltbedingungen oder sachfremden Betriebsbedingungen oder das Gerät sonst mit ungeeigneten Stoffen in Berührung gekommen ist. Ebenso kann keine Garantie übernommen werden, wenn die Mängel am Gerät auf Transportschäden, die nicht von uns zu vertreten sind, nicht fachgerechte Installation und Montage, Fehlgebrauch, mangelnde Pflege oder Nichtbeachtung von Bedienungs- oder Montagehinweisen zurückzuführen sind.
Der Garantieanspruch erlischt, wenn Reparaturen oder Eingriffe von Personen vorgenommen werden, die hierzu von uns nicht ermächtigt sind, oder wenn unsere Geräte mit Ersatzteilen, Ergänzungs- oder Zubehörtteilen versehen werden, die keine Originalteile sind und dadurch ein Defekt verursacht wurde.
3. Die Garantieleistung erfolgt in der Weise, dass mangelhafte Teile nach unserer Wahl unentgeltlich instandgesetzt oder durch einwandfreie Teile ersetzt werden.
Espresso-/Kaffee-Vollautomaten für die unter Bezugnahme auf diese Garantie eine Garantieleistung beansprucht wird, sind in unsere Zentralwerkstatt für Kleine Hausgeräte (siehe unter Adressen) einzusenden. Nach Kontaktaufnahme mit der Info-Hotline wird gegebenenfalls eine Abholung veranlasst. Instandsetzungen am Aufstellungsort können nur für stationär betriebene (feststehende) Geräte verlangt werden. Es ist jeweils der Kaufbeleg mit Kauf- und/oder Lieferdatum vorzulegen. Ersetzte Teile gehen in unser Eigentum über.
4. Sofern die Nachbesserung von uns abgelehnt wird oder fehlschlägt, wird innerhalb der oben genannten Garantiezeit auf Wunsch des Endabnehmers kostenfrei gleichwertiger Ersatz geliefert.
Im Falle einer Ersatzlieferung behalten wir uns die Geltendmachung einer angemessenen Nutzungsanrechnung für die bisherige Nutzungszeit vor.
5. Garantieleistungen bewirken weder eine Verlängerung der Garantiefrist, noch setzen sie eine neue Garantiefrist in Lauf. Die Garantiefrist für eingebaute Ersatzteile endet mit der Garantiefrist für das ganze Gerät.
6. Weitergehende oder andere Ansprüche, insbesondere solche auf Ersatz außerhalb des Gerätes entstandener Schäden sind – soweit eine Haftung nicht zwingend gesetzlich angeordnet ist – ausgeschlossen.
Diese Garantiebedingungen gelten für in Deutschland gekaufte Geräte. Werden Geräte ins Ausland verbracht, die die technischen Voraussetzungen (z.B. Spannung, Frequenz, Gasarten, etc.) für das entsprechende Land aufweisen und die für die jeweiligen Klima- und Umweltbedingungen geeignet sind, gelten diese Garantiebedingungen auch, soweit wir in dem entsprechenden Land ein Kundendienstnetz haben.
Für im Ausland gekaufte Geräte gelten die von unserer jeweils zuständigen Landesvertretung herausgegebenen Garantiebedingungen. Diese können Sie über Ihren Fachhändler, bei dem Sie das Gerät gekauft haben, oder direkt bei unserer Landesvertretung anfordern.

Beachten Sie unser weiteres Kundendienst-Angebot:

Auch nach Ablauf der Garantie stehen Ihnen unser Werkskundendienst und unsere Servicepartner zur Verfügung.