

Constructa

Dunstabzugshaube
Wasemafzuigkap
Hotte aspirante
Cappe aspiranti
Extractor hood
Campana extractora
Spiskåpa

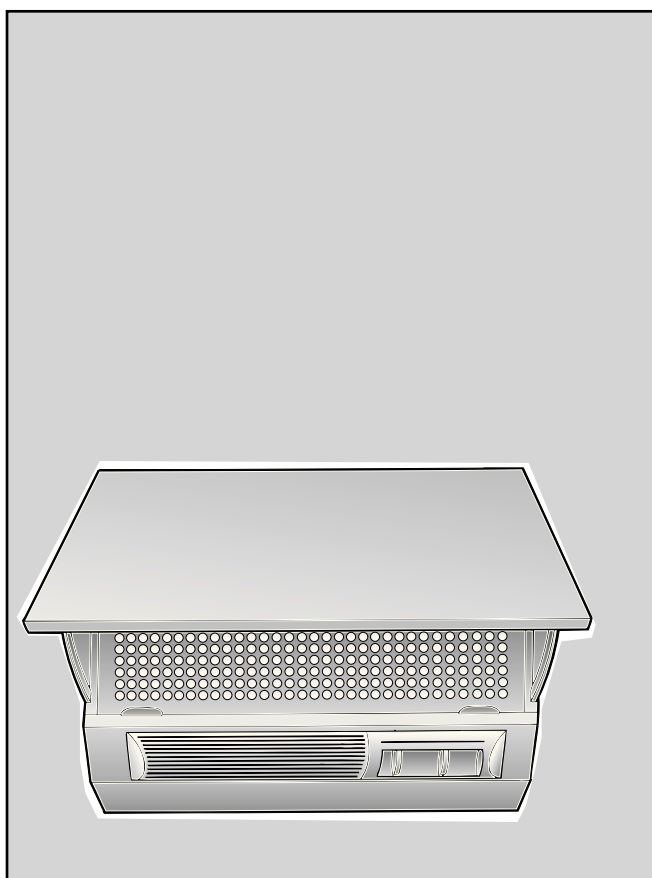

- de** Gebrauchs- und
 Montageanleitung
- nl** Gebruiksaanwijzing en
 montagevoorschrift
- fr** Mode d'emploi et
 notice de montage
- it** Istruzioni d'uso
 e per il montaggio
- en** Operating and
 installation instructions
- es** Instrucciones de uso
 y de montaje
- sv** Bruks- och
 monteringsanvisning

de

nl

fr

it

en

es

sv

de Seite 3-10
nl pagina 11-17
fr page 18-24

it pagina 25-31
en page 32-38

es página 39-46
sv sid 47-53

GAS
GAZ
KAASU
GASS

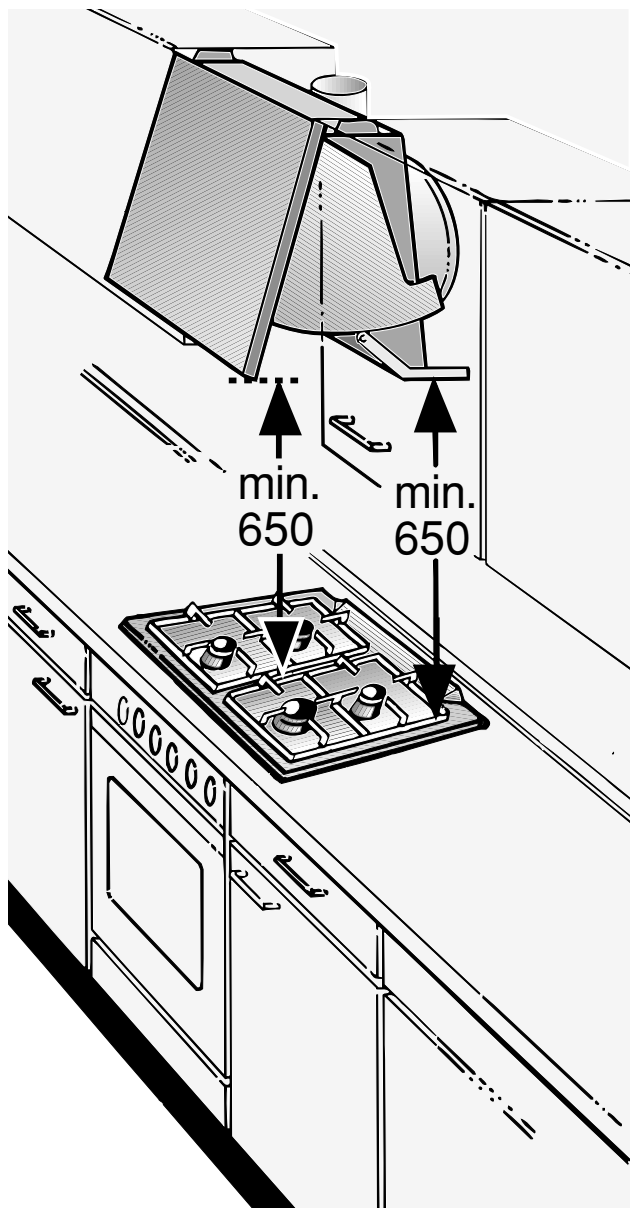

ELEKTRO
ELECTR.
ELETT.
EL.

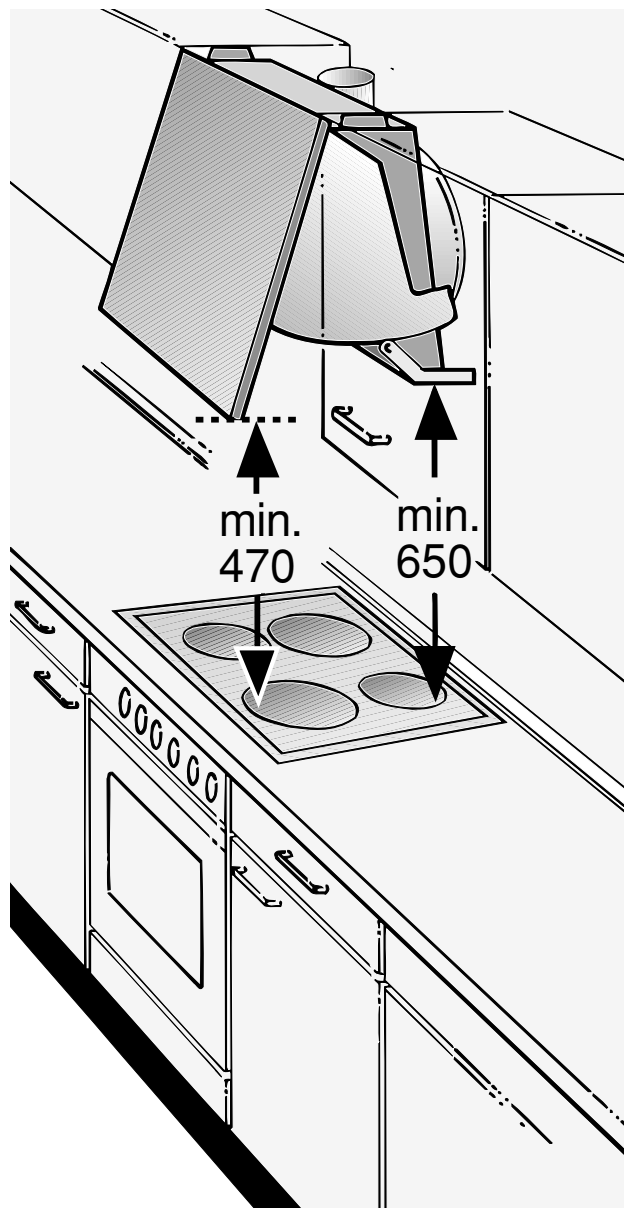

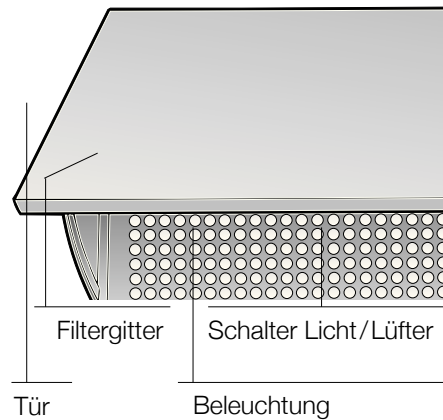

Betriebsarten

Abluftbetrieb:

- Der Lüfter der Dunstabzugshaube saugt den Küchendunst an und leitet ihn durch den Fettfilter ins Freie.
- Der Fettfilter nimmt die fettigen Bestandteile des Küchendunstes auf.
- Die Küche bleibt weitgehend frei von Fett und Geruch.

☞ **Bei Abluftbetrieb der Dunstabzugshaube und gleichzeitigem Betrieb schornsteinabhängiger Feuerungen** (wie z. B. Gas-, Öl- oder Kohleheizgeräte, Durchlauferhitzer, Warmwasserbereiter) **muss für ausreichend Zuluft gesorgt werden**, die von der Feuerstätte zur Verbrennung benötigt wird.

Ein gefahrloser Betrieb ist möglich, wenn der Unterdruck im Aufstellraum der Feuerstätte von 4 Pa (0,04 mbar) nicht überschritten wird.

Dies kann erreicht werden, wenn durch nicht verschließbare Öffnungen, z. B. in Türen, Fenstern und in Verbindung mit Zuluft-/Abluftmuerkasten oder durch andere techn. Maßnahmen, wie gegenseitige Verriegelung o. ä., die Verbrennungsluft nachströmen kann.

Bei nicht ausreichender Zuluft besteht Vergiftungsgefahr durch zurückgesaugte Verbrennungsgase.

Ein Zuluft-/Abluftmuerkasten allein stellt die Einhaltung des Grenzwertes nicht sicher.

Anmerkung: Bei der Beurteilung muss immer der gesamte Lüftungsverbund der Wohnung beachtet werden. Bei Betrieb von Kochgeräten, z. B. Kochmulde und Gasherd wird diese Regel nicht angewendet.

Wenn die Dunstabzugshaube im Umluftbetrieb – mit Aktivkohlefilter – verwendet wird, ist der Betrieb ohne Einschränkung möglich.

Betriebsarten

Umluftbetrieb:

- Hierzu muss ein Aktivkohlefilter eingebaut werden (siehe Filter und Wartung).
 - ⚠ Das komplette Montage-Set sowie die Ersatzfilter können Sie **beim Fachhandel** erwerben. Die entsprechenden Zubehör-Nummern finden Sie am Ende dieser Gebrauchsanleitung.
- Der Lüfter der Dunstabzugshaube saugt den Küchendunst an und leitet ihn durch den Fett- und Aktivkohlefilter gereinigt in die Küche zurück.
- Der Fettfilter nimmt die fettigen Bestandteile des Küchendunstes auf.
- Der Aktivkohlefilter bindet die Geruchsstoffe.
 - ⚠ Wird kein Aktivkohlefilter eingebaut, können keine Geruchsstoffe des Küchendunstes gebunden werden.

Vor dem ersten Benutzen

Wichtige Hinweise:

- Diese Gebrauchsanleitung gilt für mehrere Geräte-Ausführungen. Es ist möglich, dass einzelne Ausstattungsmerkmale beschrieben sind, die nicht auf Ihr Gerät zutreffen.
- Diese Dunstabzugshaube entspricht den einschlägigen Sicherheitsbestimmungen. **Reparaturen** dürfen nur von Fachkräften durchgeführt werden. **Durch unsachgemäße Reparaturen können erhebliche Gefahren für den Benutzer entstehen.**
- Bevor Sie das neue Gerät benutzen, lesen Sie bitte sorgfältig die Gebrauchsanleitung. Sie enthält wichtige Informationen für Ihre Sicherheit sowie zum Gebrauch und zur Pflege des Gerätes.
- Bewahren Sie die Gebrauchs- und Montageanleitung ggf. für einen Nachbesitzer gut auf.
- ⚠ Ist das Gerät beschädigt, dürfen Sie es nicht in Betrieb nehmen.
- ⚠ Anschluss und Inbetriebnahme dürfen nur von einem Fachmann durchgeführt werden.
- ⚠ Wenn die Anschlussleitung dieses Gerätes beschädigt wird, muss sie durch den Hersteller oder seinen Kundendienst oder eine ähnlich qualifizierte Person ersetzt werden, um Gefährdung zu vermeiden.
- ⚠ Verpackungsmaterial ordnungsgemäß entsorgen (siehe Montageanleitung).
- ⚠ Diese Dunstabzugshaube ist nur für den Betrieb in Haushalten bestimmt.

Vor dem ersten Benutzen

- ⚠ Dunstabzugshaube nur mit eingesetzten Lampen betreiben.
- ⚠ Defekte Lampen sollten sofort ersetzt werden, um Überlastung der restlichen Lampen zu vermeiden.
- ⚠ Dunstabzugshaube nie ohne Fettfilter betreiben.
- ⚠ Überhitzte Fette oder Öle können sich leicht entzünden. Darum Speisen mit Fetten oder Ölen, z. B. Pommes frites, nur unter Aufsicht zubereiten.
- ⚠ Unter der Dunstabzugshaube nicht flambieren.
 - ! Brandgefahr am Fettfilter durch aufsteigende Flammen.
- ⚠ Die Kochstellen müssen immer mit Kochgeschirr abgedeckt sein.
- ⚠ Über einer Feuerstätte für feste Brennstoffe (Kohle, Holz und dgl.) ist der Betrieb der Dunstabzugshaube nur bedingt gestattet (siehe Montageanleitung).

Gas-Kochmulden / Gas-Herde

- ⚠ Betreiben Sie nicht alle Gas-Kochstellen gleichzeitig über längere Zeit (max. 15 Minuten) bei höchster Wärmebelastung, sonst besteht Verbrennungsgefahr bei Berührung der Gehäuseoberflächen bzw. Gefahr der Beschädigung der Dunstabzugshaube. Beim Betrieb der Dunstabzugshaube über einem Gas-Kochfeld muss bei gleichzeitigem Betreiben von drei oder mehr Gas-Kochstellen die Haube in der Maximalstufe betrieben werden.

Der Küchendunst wird am wirkungsvollsten beseitigt durch:

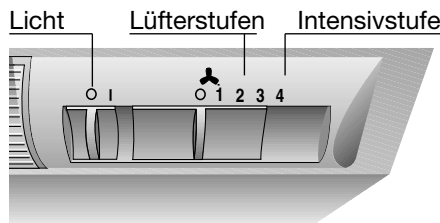
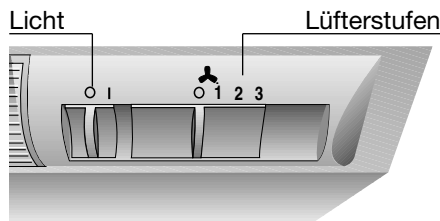
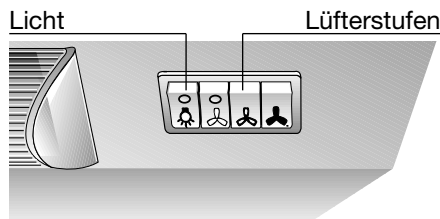
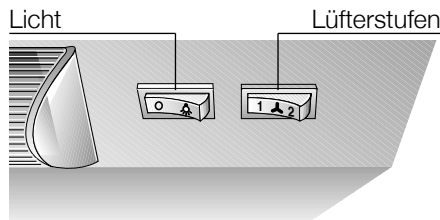

- Einschalten der Dunstabzugshaube bei Kochbeginn.
- Ausschalten der Dunstabzugshaube erst einige Minuten nach Kochende.

Einschalten des Lüfters:

- Tür aufschwenken.
- Lüfterstufe einstellen.

Ausschalten des Lüfters:

- Tür zuschwenken.

Bei erneutem Aufschwenken der Tür arbeitet der Lüfter in der zuletzt gewählten Stellung.

Einschalten des Lüfters:

- Tür aufschwenken.
- Lüfterstufe einstellen.
- Intensivstufe rastet ein.

Ausschalten des Lüfters:

Die Dunstabzugshaube lässt sich auf zwei verschiedene Arten ausschalten.

Ausschalten 1

- Schalter auf 0 – Lüfter aus.

Ausschalten 2

- Tür zuschwenken (Schalter bleibt eingeschaltet).
- Zum erneuten Einschalten nur Tür aufschwenken. Die Dunstabzugshaube arbeitet in der zuletzt gewählten Lüftereinstellung.

Beleuchtung:

Die Beleuchtung kann zu jeder Zeit verwendet werden, auch wenn der Lüfter ausgeschaltet oder die Tür geschlossen ist.

Zur Aufnahme der fettigen Bestandteile und zum Binden von Geruchsstoffen des Küchendunstes können verschiedene Fettfilter eingesetzt werden.

Vlies-Fettfilter:

Die Filtermatte besteht aus schwer entflammarem Material.

Achtung:

Bei zunehmender Sättigung mit fetthaltigen Rückständen erhöht sich die Entflammbarkeit und die Funktion der Dunstabzugshaube kann beeinträchtigt werden.

Wichtig:

Durch rechtzeitiges Austauschen des Vlies-Fettfilters wird der Brandgefahr vorgebeugt, die durch Hitzestau beim Frittieren oder Braten entstehen kann.

Austauschen des Vlies-Fettfilters:

- Bei normalem Betrieb (täglich 1 bis 2 Stunden) muss der Vlies-Fettfilter nach 8 bis 10 Wochen ausgetauscht werden.
- Bei bedrucktem Vlies-Fettfilter spätestens dann, wenn die farbige Bedruckung zerfließt.
- Nur Originalfilter verwenden.** Dadurch werden die Sicherheitsvorschriften eingehalten und eine optimale Funktion gewährleistet.

Entsorgung des alten Vlies-Fettfilters:

Vlies-Fettfilter enthalten keine Schadstoffe. Sie sind kompostierbar und können als Bio-Müll entsorgt werden.

Metall-Fettfilter:

Die Filtermatten bestehen aus unbrennbarem Metall.

Achtung:

Bei zunehmender Sättigung mit fetthaltigen Rückständen erhöht sich die Entflammbarkeit und die Funktion der Dunstabzugshaube kann beeinträchtigt werden.

Wichtig:

Durch rechtzeitiges Reinigen der Metall-Fettfilter wird der Brandgefahr vorgebeugt, die durch Hitzestau beim Frittieren oder Braten entstehen kann.

Reinigen der Metall-Fettfilter:

- Bei normalem Betrieb (täglich 1 bis 2 Stunden) müssen die Metall-Fettfilter nach 8 bis 10 Wochen gereinigt werden.
- Das Reinigen kann in der Geschirrspülmaschine erfolgen. Dabei ist eine leichte Verfärbung möglich.
- Der Filter muss locker in der Geschirrspülmaschine liegen. Er darf nicht eingeklemmt sein.

Wichtig:

Stark gesättigte Metall-Fettfilter nicht zusammen mit Geschirr reinigen.

- Beim Reinigen von Hand, die Fettfilter in heißer Spüllauge einweichen. Danach abbürsten, gut ausspülen und abtropfen lassen.
- Nur Originalfilter verwenden.** Dadurch wird die optimale Funktion gewährleistet.

Ausbauen der Fettfilter

1. Tür bis zum Anschlag aufschwenken.
2. Filtergitter anheben, über die Halterungen nach vorne heben und nach unten abnehmen.

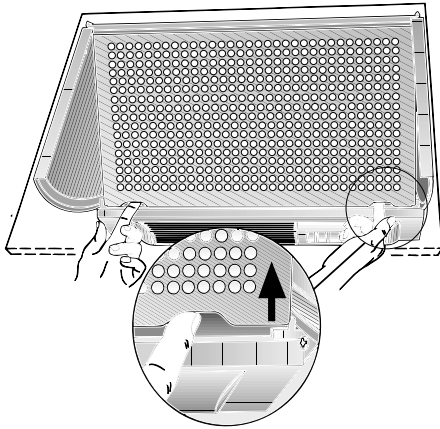

3. Drahtgitter entfernen.

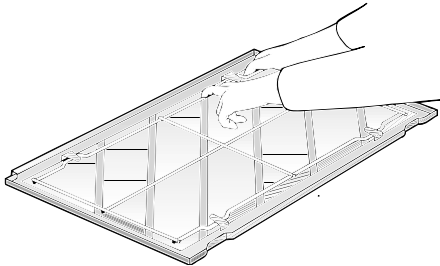

4. Vlies-Fettfilter

Gesättigte Filtermatte entnehmen, Filtergitter reinigen und neue Filtermatte einlegen.

Metall-Fettfilter

Gesättigte Filtermatten entnehmen, Filtermatten und Filtergitter reinigen. Gereinigte Filtermatten wieder einlegen. Dabei darauf achten, dass in der Mitte kein Luftspalt entsteht.

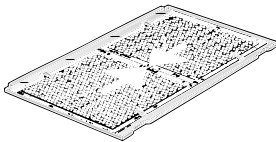

Einbauen der Fettfilter

1. Filtermatte mit Drahtgitter festklemmen.

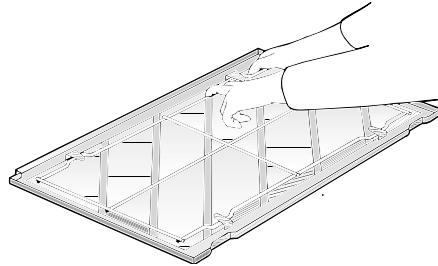

2. Filtergitter am Gehäuse anlegen und nach oben schieben. Unterkante über die Halterungen nach hinten drücken und absenken.

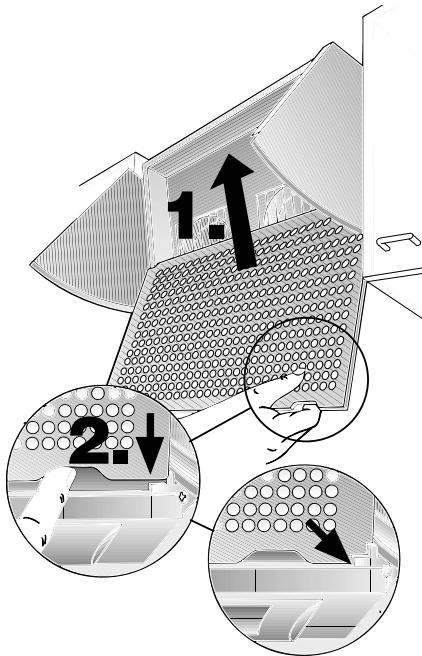

⚠ Auf sicheren Sitz des Filtergitters beidseitig hinter den Halterungen achten.

Aktivkohlefilter:

Zum Binden der Geruchsstoffe beim Umluftbetrieb.

Ein- und Ausbauen:

1. Tür bis zum Anschlag aufschwenken.
2. Filtergitter anheben, über die Halterungen nach vorne heben und nach unten abnehmen.

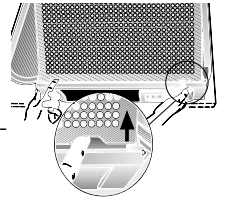

3. Schraube durch Flügelmutter und Hülse stecken und in das Gehäuse eindrehen (nur beim ersten Einbau erforderlich). – Schraube und Flügelmutter liegen dem Aktivkohlefilter bei –.

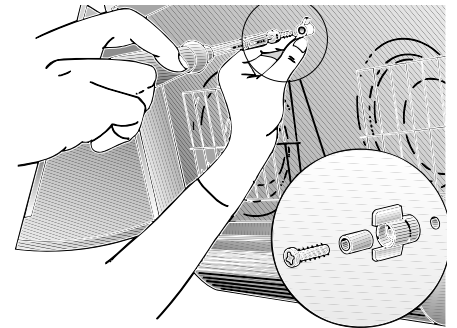

4. Mit einem Schraubendreher o. ä. die beiden Laschen im Gehäuse nach hinten durchdrücken (nur beim ersten Einbau erforderlich).

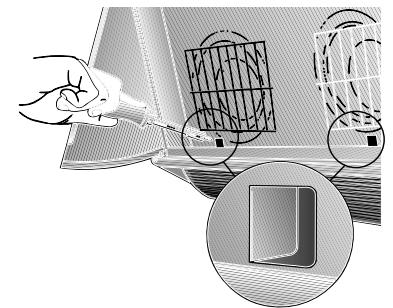

5. Aktivkohlefilter in die linke untere Gehäuseecke einlegen. Verschieben, bis die beiden Einhängenhaken in die Öffnungen tauchen und mit der Flügelmutter oben verriegeln.

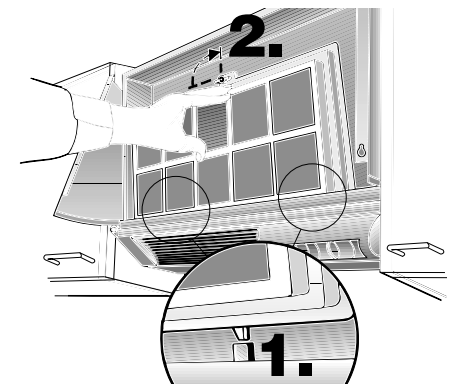

Filter und Wartung

6. Filtergitter am Gehäuse anlegen und nach oben schieben. Unterkante über die Halterungen nach hinten drücken und absenken.

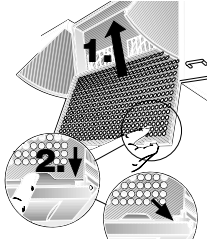

⚠ Auf sicheren Sitz des Filtergitters beidseitig hinter den Halterungen achten.

Der Ausbau erfolgt in umgekehrter Reihenfolge.

Wechsel des Aktivkohlefilters:

Bei normalem Betrieb (täglich 1 bis 2 Stunden) muss der Aktivkohlefilter ungefähr 1 x im Jahr ausgetauscht werden.

Der Aktivkohlefilter ist im **FACHHANDEL** erhältlich (siehe Sonderzubehör).

☐ Nur Originalfilter verwenden.

Dadurch wird die optimale Funktion gewährleistet.

Entsorgung des alten Aktivkohlefilters:

- ☐ Aktivkohlefilter enthalten keine Schadstoffe. Sie können z.B. als Restmüll entsorgt werden.

Reinigen und Pflegen

Dunstabzugshaube durch Ziehen des Netzsteckers bzw. Ausschalten der Sicherung stromlos machen.

- ☐ Beim Reinigen der Fettfilter die zugänglichen Gehäuseteile von abgelagertem Fett reinigen. Dadurch wird der Brandgefahr vorgebeugt und die optimale Funktion bleibt erhalten.
- ☐ Zum Reinigen der Dunstabzugshaube heiße Spüllauge oder mildes Fensterputzmittel verwenden.
- ☐ Kratzen Sie angetrocknete Verschmutzung nicht ab, sondern weichen Sie diese mit einem feuchten Tuch auf.
- ☐ Keine scheuernden Mittel oder kratzende Schwämme verwenden.
- ☐ **Hinweis:** Alkohol (Spiritus) nicht auf Kunststoffflächen anwenden, es könnten matte Stellen entstehen.
Vorsicht! Küche ausreichend belüften, keine offene Flamme.

⚠ Die Bedientasten nur mit milder Spüllauge und einem weichen, feuchten Tuch reinigen. Keinen Edelstahlreiniger für die Bedientasten verwenden.

Edelstahloberflächen:

- ☐ Verwenden Sie einen milden nicht scheuernden Edelstahlreiniger.
- ☐ Reinigen Sie nur in Schliffrichtung.

⚠ Edelstahloberflächen nicht mit kratzenden Schwämmen und nicht mit sand-, soda-, säure- oder chloridhaltigen Putzmitteln reinigen!

Aluminium-, Lack- und Kunststoffoberflächen:

- ☐ Verwenden Sie ein weiches, fusselreies Fenster- oder Microfasertuch.
- ☐ Keine trockenen Tücher verwenden.
- ☐ Verwenden Sie ein mildes Fensterreinigungsmittel.
- ☐ Keine aggressiven, säure- oder laugenhaltigen Reiniger verwenden.
- ☐ Keine Scheuermittel verwenden.

Auswechseln der Lampen

1. Dunstabzugshaube ausschalten und durch Ziehen des Netzsteckers oder Ausschalten der Sicherung stromlos machen.
2. Lampenabdeckung an den markierten Flächen leicht zusammendrücken und nach vorne abnehmen.

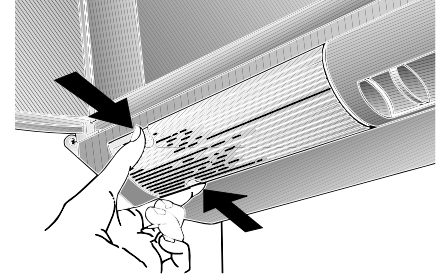

3. Lampe austauschen (handelsübliche Glühlampe max. 40 Watt, Sockel E 14).
4. Lampenabdeckung wieder einsetzen.
5. Netzstecker wieder einstecken oder Sicherung einschalten.

Störungen

Bei eventuellen Rückfragen oder Störungen, Kundendienst anrufen. (Siehe Kundendienststellenverzeichnis).

Bei Anruf bitte angeben:

E-Nr.	FD
-------	----

Tragen Sie die Nummern in obige Felder ein. Die Nummern sind auf dem Typenschild, nach Abnahme der Fettfilter, im Innenraum der Dunstabzugshaube zu finden.

Montageanleitung: Wichtige Hinweise

⚠ Altgeräte sind kein wertloser Abfall. Durch umweltgerechte Entsorgung können wertvolle Rohstoffe wiedergewonnen werden.
Bevor Sie das Altgerät entsorgen, machen Sie es unbrauchbar.

⚠ Ihr neues Gerät wurde auf dem Weg zu Ihnen durch die Verpackung geschützt. Alle eingesetzten Materialien sind umweltverträglich und wieder verwertbar. Bitte helfen Sie mit und entsorgen Sie die Verpackung umweltgerecht.

Über aktuelle Entsorgungswege informieren Sie sich bitte bei Ihrem Fachhändler oder bei Ihrer Gemeindeverwaltung.

⚠ Die Dunstabzugshaube ist für Abluft- und Umluftbetrieb verwendbar.

⚠ Die Dunstabzugshaube immer über der Mitte der Kochstellen anbringen.

⚠ Mindestabstand zwischen Elektro-kochstellen und Unterkante der Dunstabzugshaube: **650 mm**, Abb. 1.

⚠ Über einer Feuerstätte für feste Brennstoffe, von der eine Brandgefahr (z. B. Funkenflug) ausgehen kann, ist die Montage der Dunstabzugshaube nur dann zulässig, wenn die Feuerstätte eine **geschlossene nicht abnehmbare Abdeckung** hat und die länderspezifischen Vorschriften eingehalten werden.

Diese Einschränkung gilt nicht für Gas-Herde und Gas-Mulden.

⚠ Je kleiner der Abstand zwischen Dunstabzugshaube und Kochstellen desto größer ist die Möglichkeit, dass sich durch aufsteigenden Wasserdampf unten an der Dunstabzugshaube Tropfen bilden können.

Zusätzliche Hinweise bei Gas-Kochgeräten:

⚠ Bei der Montage von Gaskochstellen sind die national einschlägigen gesetzlichen Bestimmungen (z. B. in Deutschland: Technische Regeln Gasinstallation TRGI) zu beachten.

⚠ Es müssen die jeweils gültigen Einbauvorschriften und die Einbauhinweise der Gas-Gerätehersteller beachtet werden.

⚠ Die Dunstabzugshaube darf nur an einer Seite neben einem Hochschrank oder einer hohen Wand eingebaut werden. Abstand **mind. 50 mm**.

⚠ Mindestabstand bei Gas-Kochstellen zwischen Oberkante Topfträger und Unterkante der Dunstabzugshaube: **650 mm**, Abb. 1.

Vor der Montage

Abluftbetrieb

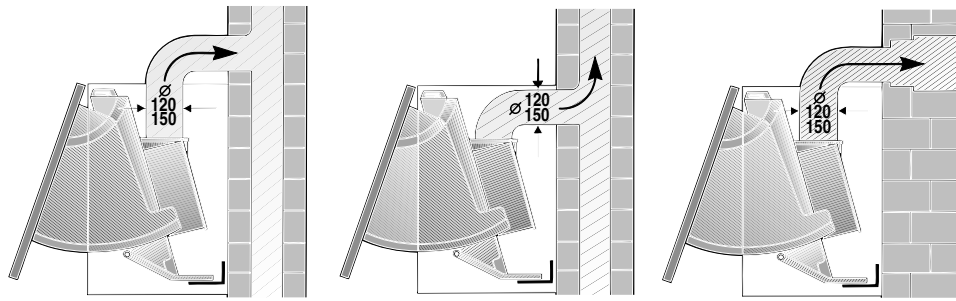

Die Abluft wird über einen Lüftungsschacht nach oben, oder direkt durch die Außenwand ins Freie geleitet.

☞ Die Abluft darf weder in einen in Betrieb befindlichen Rauch- oder Abgaskamin noch in einen Schacht, welcher der Entlüftung von Aufstellräumen von Feuerstätten dient, abgegeben werden.

Bei der Ableitung von Abluft sind die behördlichen und gesetzlichen Vorschriften (z. B. Landesbauordnungen) zu beachten.

Bei Abführung der Luft in nicht in Betrieb befindliche Rauch- oder Abgaskamine ist die Zustimmung des zuständigen Schornsteinfegermeisters einzuholen.

☞ **Bei Abluftbetrieb der Dunstabzugshaube und gleichzeitigem Betrieb schornsteinabhängiger Feuerungen** (wie z. B. Gas-, Öl- oder Kohleheizgeräte, Durchlauferhitzer, Warmwasserbereiter) **muss für ausreichend Zuluft gesorgt werden**, die von der Feuerstätte zur Verbrennung benötigt wird.

Ein gefahrloser Betrieb ist möglich, wenn der Unterdruck im Aufstellraum der Feuerstätte von 4 Pa (0,04 mbar) nicht überschritten wird.

Dies kann erreicht werden, wenn durch nicht verschließbare Öffnungen, z. B. in Türen, Fenstern und in Verbindung mit Zuluft-/Abluftmuerkasten oder durch andere techn. Maßnahmen, wie gegenseitige Verriegelung o. ä., die Verbrennungsluft nachströmen kann.

Bei nicht ausreichender Zuluft besteht Vergiftungsgefahr durch zurückgesaugte Verbrennungsgase.

Ein Zuluft-/Abluftmuerkasten allein stellt die Einhaltung des Grenzwertes nicht sicher.

Anmerkung: Bei der Beurteilung muss immer der gesamte Lüftungsverbund der Wohnung beachtet werden. Bei Betrieb von Kochgeräten, z. B. Kochmulde und Gasherd wird diese Regel nicht angewendet.

Wenn die Dunstabzugshaube im Umluftbetrieb – mit Aktivkohlefilter – verwendet wird, ist der Betrieb ohne Einschränkung möglich.

⚠ Bei Abluftbetrieb immer zuerst Schutzgitter im Luftstutzen ausschneiden!

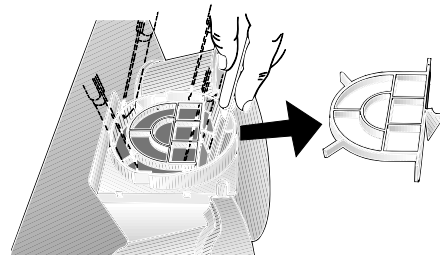

Bei Abluftbetrieb sollte in der Dunstabzugshaube eine Rückstauklappe eingebaut werden, wenn sie nicht im Abluftrohr oder Muerkasten vorhanden ist.

Ist der Dunstabzugshaube keine Rückstauklappe beigelegt, kann sie über den Fachhandel bezogen werden.

Montieren der Rückstauklappe:

Rückstauklappe in die Lageröffnungen am Luftstutzen einsetzen.

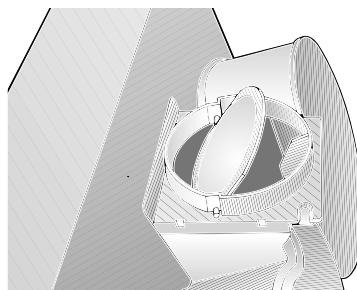

Wird die Abluft durch die Außenwand geleitet, sollte ein Teleskop-Muerkasten verwendet werden.

Anschluss Abluftrohr Ø 100 mm:

Reduzierstutzen (beiliegend bzw. beim Fachhandel erhältlich) am Luftaustritt befestigen. Das Abluftrohr daran befestigen.

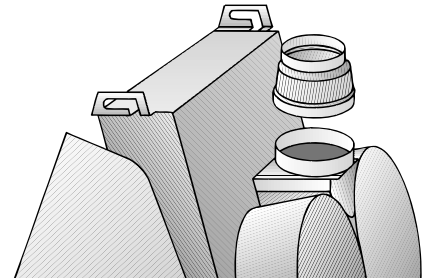

Anschluss Abluftrohr Ø 120 mm:

Abluftrohr direkt am Luftaustritt befestigt.

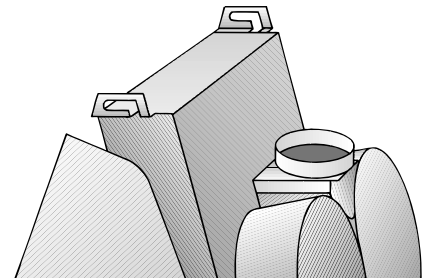

Anschluss Abluftrohr Ø 150 mm:

Erweiterungstutzen (beiliegend bzw. im Fachhandel erhältlich) am Luftaustritt befestigen. Das Abluftrohr daran befestigen.

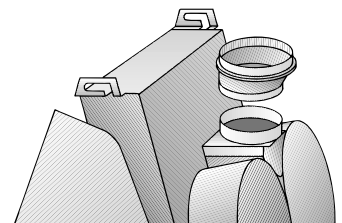

⚠ Ist eine Rückstauklappe montiert, die Funktion überprüfen.

Umluftbetrieb

Mit Aktivkohlefilter, wenn keine Möglichkeit für Abluftbetrieb vorhanden ist.

Die durch einen zusätzlichen Aktivkohlefilter gereinigte Luft wird wieder in den Raum zurückgeführt.

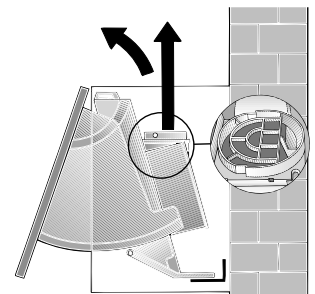

Nach der Montage der Dunstabzugshaube den Aktivkohlefilter einsetzen

(Montage siehe Filter und Wartung)

Wird die Dunstabzugshaube unter einem Aufsatzschrank montiert, muss für einen ausreichenden Luftauslass von gesorgt werden (mind. 177 cm²).

Vor der Montage

⚠ Die Dunstabzugshaube hat serienmäßig ein Schutzgitter am Luftstutzen. Sollte dieses entfernt worden sein, muss der Luftstutzen durch ein Reduzierstück mit Schutzgitter ergänzt werden (siehe Sonderzubehör).

Elektrischer Anschluss

Die Dunstabzugshaube darf nur an eine vorschriftsmäßig installierte Schutzkontaktsteckdose angeschlossen werden. Die Schutzkontaktsteckdose möglichst zugänglich in der Nähe der Dunstabzugshaube anbringen.

- ❑ Die Schutzkontaktsteckdose sollte über einen eigenen Stromkreis angeschlossen sein.
- ❑ Ist die Schutzkontaktsteckdose nach der Montage der Dunstabzugshaube nicht mehr zugänglich, muss eine Trennvorrichtung wie beim Festanschluss vorhanden sein.

Bei erforderlichem Festanschluss:

Die Dunstabzugshaube darf in jedem Fall nur durch einen beim zuständigen Elektrizitäts-Versorgungsunternehmen eingetragenen Elektro-Installateur angeschlossen werden.

Installationsseitig ist eine Trennvorrichtung vorzusehen. Als Trennvorrichtung gelten Schalter mit einer Kontaktöffnung von mehr als 3 mm und allpoliger Abschaltung. Dazu gehören LS-Schalter und Schütze.

⚠ Wenn die Anschlussleitung dieses Gerätes beschädigt wird, muss sie durch den Hersteller oder seinen Kundendienst oder eine ähnlich qualifizierte Person ersetzt werden, um Gefährdung zu vermeiden.

Elektrische Daten:

Sie sind auf dem Typenschild nach Abnahme der Filterrahmen – im Innenraum des Gerätes – zu finden.

⚠ Bei Reparaturen die Dunstabzugshaube generell stromlos machen.

Länge der Anschlussleitung: 1,30 m.

Diese Dunstabzugshaube entspricht den EG-Funkentstörbestimmungen.

Einbauen

Hinweis: Für die Befestigung der Dunstabzugshaube (z.B. am Ende der Möbelzeile) kann ein Wandaufhänge-Set beim Fachhandel bezogen werden (siehe Sonderzubehör).

Die Dunstabzugshaube ist zum Einbau zwischen zwei Oberschränke vorgesehen.

1. Fettfilter abnehmen (siehe Filter und Wartung).
2. Mit Hilfe der beiliegenden Schablone Positionen für die Schrauben an den Seitenwänden der Nachbarschränke anreißen.

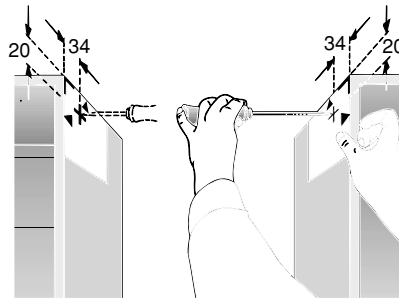

Je nach Höhe der Oberschränke kann die Dunstabzugshaube auch etwas tiefer eingebaut werden. Dazu die Schablone entsprechend tiefer anlegen.

⚠ Auf Mindestabstand Kochstelle – Dunstabzugshaube von **650 mm** achten (die Befestigungsschrauben müssen mind. 1040 mm über den Kochstellen angebracht sein).

3. Vorbohren (mit Stichel bzw. 2 mm Bohrer) und Schrauben bis 5 mm eindrehen.

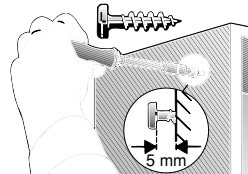

4. Die Dunstabzugshaube an den beiden Schrauben zwischen den Oberschränken einhängen.

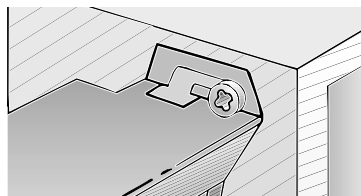

5. Die beiden Seitenteile der Wrasenklappe in das Gerät bis zum Anschlag einschieben.

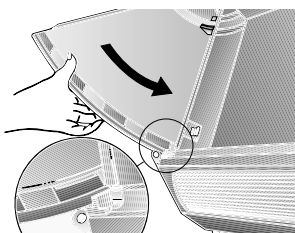

6. Die Dunstabzugshaube an der Vorderkante der Seitenschränke über die Seitenteile ausrichten.

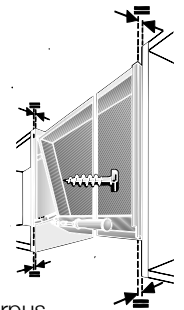

Achtung: Hat die Möbeltür einen Abstand zum Möbelkorpus (z.B. durch Anschlaggummis) ist die Dunstabzugshaube um dieses Maß vorzuziehen.

7. Die Lage der unteren Befestigungsschrauben anreißen, vorbohren und Schrauben eindrehen.
8. Alle 4 Befestigungsschrauben fest anziehen.
9. Rohrverbindung herstellen.
10. Elektrische Verbindung herstellen.

Montieren der Möbeltür:

Türdicke: mindestens 16 mm
Türhöhe: 380 mm bis 700 mm
Türgewicht: max. 7 kg
Zum Anpassen an seitliche Oberschränke darf die Tür oben und unten überstehen.

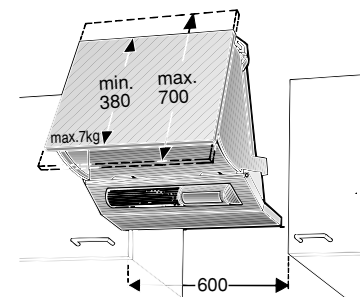

1. Die beiden Seitenteile rechts und links wieder entnehmen. Hierzu jeweils die rote Kunststoff-Lasche im Gehäuse nach innen ziehen und das Seitenteil nach vorne herausziehen.

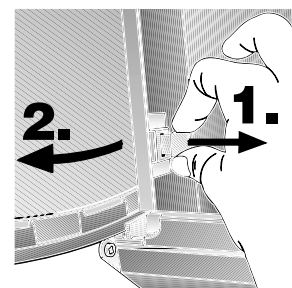

2. Die Befestigungspunkte an der Tür anreißen. Maße für die senkrechten Langlöcher:

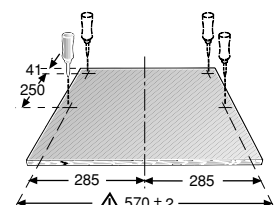

Einbauen

⚠ Ist eine Differenz zwischen Oberkante Möbeltür zu Oberkante Schrank vorhanden, sind die Maße entsprechend zu ändern.

Bei nicht schrankdeckenbündigem Einbau muss die Tür um das entsprechende Maß höher montiert werden.

⚠ Das Maß 570 ± 2 exakt einhalten.

3. Seitenteile an die Tür schrauben. Dabei auf die richtige Lage links – rechts achten.

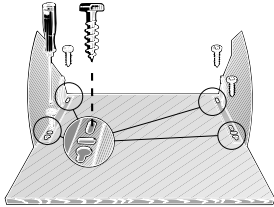

4. Komplette Tür in die Dunstabzugshaube einsetzen.

Die Schraubpunkte an der Tür können auch direkt angezeichnet werden. Dazu lassen Sie die Seitenteile im Gerät, legen die Tür an, richten sie aus und zeichnen sie rückseitig an.

Kontrollieren, dass die Tür beim Ausziehen beidseitig anschlägt, d. h. sicher verriegelt ist.

⚠ Die roten Kunststoff-Laschen können nur entriegelt werden, wenn die Tür nicht bis zum Anschlag aufgeschwenkt ist.

5. Je nach dem Gewicht der Tür kann die Laufeigenschaft der Tür mit den beiden Schrauben rechts und links am Gehäuse, eingestellt werden.

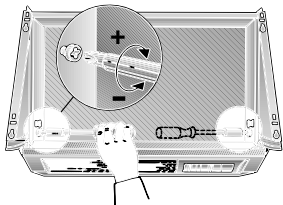

☐ Drehen nach rechts = Tür geht schwerer.

Wandabschluss montieren:

Der Spalt zur Rückwand kann mit der beiliegenden Abdeckschiene verschlossen werden.

Mit den beiden Blechschrauben die Abdeckschiene an die Unterseite der Dunstabzugshaube schrauben.

Fettfilter wieder einbauen.

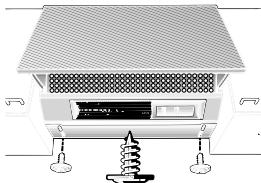

Wenn die Möbeltür ausgebaut werden muss:

Jeweils die roten Kunststoffflaschen im Gehäuse nach innen ziehen. Dadurch wird die Tür entriegelt und kann nach vorne herausgezogen werden.

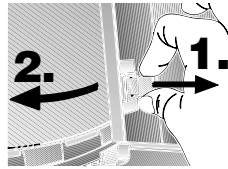

Gewicht in kg

Geräteausführung	Abluft	Umluft
1-motorig	6,5	7,8
2-motorig	8,0	9,3

Konstruktionsänderungen im Rahmen der technischen Entwicklung bleiben vorenthalten.

Gebruiksaanwijzing

Beschrijving van het apparaat

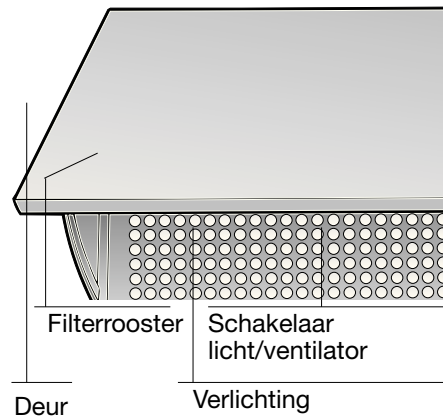

Gebruiksmogelijkheden

Gebruik met luchtafvoer:

- ❑ De ventilator van de afzuigkap zuigt de keukenwasem aan en leidt deze via het vetfilter naar buiten.
- ❑ Het vetfilter neemt de vaste bestanddelen van de keukenwasem op.
- ❑ De keuken blijft in grote mate vrij van vet en reuk.

✂ **Als de wasemafzuigkap wordt gebruikt met luchtafvoer en tegelijkertijd schoorsteenafhankelijke stookinstallaties worden gebruikt** (zoals gas-, olie- of kolenstookapparaten, geisers, warmwaterbereidingsapparaten) **moet voor voldoende aanvoer van lucht worden gezorgd**, die nodig is voor de verbranding.

Gebruik zonder gevaar is mogelijk als de onderdruk van 4 Pa (0,04 mbar) in de opstellingsruimte van de stookinstallatie niet wordt overschreden.

Dit kan men bereiken wanneer er door niet-afsluitbare openingen, bijv. in deuren, ramen en d.m.v. luchtaanvoer-/luchtafvoersleuven in de muur of door andere technische maatregelen, zoals wederzijdse vergrendeling e.d., verbrandingslucht kan toestromen.

Wanneer er onvoldoende lucht wordt aangevoerd, bestaat er vergiftigingsgevaar door teruggezogen verbrandingsgassen.

Alleen een muurkast voor luchttoevoer en luchtafvoer is geen waarborg voor het aanhouden van de grenswaarde.

Opmerking: bij de beoordeling moet altijd de complete ventilatie van de woning in acht worden genomen. Bij het gebruik van kookapparatuur, bijvoorbeeld kookplateau en gasfornuis, wordt deze regel niet toegepast.

Als de wasemafzuigkap wordt gebruikt met luchtcirculatie en koolstoffilter is het gebruik zonder beperking mogelijk.

Gebruik met circulatielucht:

- ❑ Hiertoe moet een koolstoffilter worden ingebouwd (zie Filter en onderhoud).

Gebruiksmogelijkheden

- ⚠ De complete montageset en de reservefilters zijn verkrijgbaar **bij de vakhandel**. De desbetreffende toebehorennummers vindt u achterin deze gebruiksaanwijzing.
- ❑ De ventilator van de wasemafzuigkap zuigt de keukendamp aan en leidt deze door het vetfilter en het koolstoffilter gereinigd terug naar de keuken.
- ❑ Het vetfilter neemt de fettige bestanddelen van de keukendamp op.
- ❑ Het koolstoffilter bindt de reukstoffen.
- ⚠ Als er geen koolstoffilter wordt gemonteerd, worden de reukstoffen in de keukendamp niet gebonden.

Vóór het eerste gebruik

Belangrijke aanwijzingen:

- ❑ Deze gebruiksaanwijzing geldt voor verschillende uitvoeringen van het apparaat. Het is mogelijk dat er een aantal kenmerken worden beschreven die niet van toepassing zijn op uw apparaat.
- ❑ Deze afzuigkap voldoet aan de geldende veiligheidsvoorschriften.
Reparaties mogen uitsluitend worden uitgevoerd door een vakman.
Door ondeskundige reparaties kunnen aanzienlijke gevaren voor de gebruiker ontstaan.
- ❑ Lees de gebruiksaanwijzing zorgvuldig voordat u het nieuwe apparaat gebruikt. Ze bevat belangrijke informatie voor uw veiligheid en voor het gebruik en het onderhoud van het apparaat.
- ❑ Bewaar de gebruiksaanwijzing en het montagevoorschrift zorgvuldig, eventueel voor een volgende bezitter van het apparaat.
- ⚠ Indien het apparaat beschadigd is, mag u het niet in gebruik nemen.
- ⚠ Aansluiting en ingebruikneming mogen alleen door een vakman worden uitgevoerd.
- ⚠ Als de aansluitkabel van dit apparaat beschadigd raakt, moet deze worden vervangen door de fabrikant, diens klantenservice of een andere gekwalificeerde vakman, om gevaren te voorkomen.
- ⚠ Verpakkingsmateriaal volgens de voorschriften afvoeren (zie het montagevoorschrift).
- ⚠ Deze afzuigkap mag is uitsluitend bedoeld voor huishoudelijk gebruik.
- ⚠ Afzuigkap uitsluitend met ingeschroefde lampen gebruiken.
- ⚠ Defecte lampen dienen onmiddellijk vervangen te worden om overbelasting van de overige lampen te voorkomen.

Vóór het eerste gebruik

- ⚠ Afzuigkap nooit zonder vetfilter gebruiken.
- ⚠ Oververhit vet en olie is gemakkelijk ontvlambaar. Daarom gerechten met vet of olie, b.v. patates frites, alleen onder toezicht voorbereiden.
- ⚠ Onder de afzuigkap niet flamberen. **!** Brandgevaar bij het vetfilter door opstijgende vlammen.
- ⚠ De kookzones moeten altijd zijn bedekt met pannen.
- ⚠ Boven een fornuis voor vaste brandstoffen (steenkool, hout e.d.) is het gebruik van de afzuigkap alleen beperkt toegestaan (zie montagevoorschrift).

Gaskookplaten / gasfornuizen

- ⚠ Gebruik niet alle gaskookzones tegelijk langdurig (max. 15 minuten) op de hoogste stand, anders bestaat er kans op brandwonden bij aanraking van de oppervlakken van de behuizing en gevaar van beschadiging van de afzuigkap.

Bij gebruik van de afzuigkap boven een gaskookplaat waarvan gelijktijdig drie of meer gaskookzones worden gebruikt, moet de afzuigkap op de maximumstand worden gezet.

Bedienen van de wasemafzuigkap

⚠ De keukenwasem wordt op de doeltreffendste manier verwijderd door:

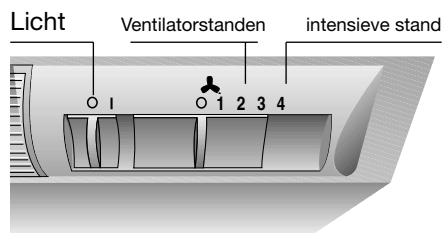
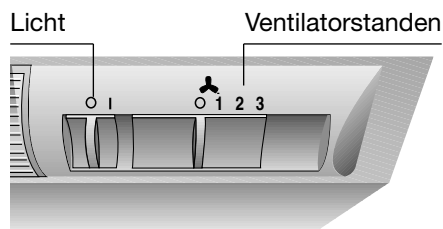
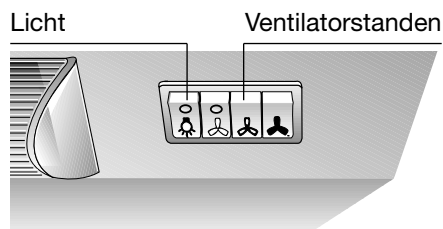
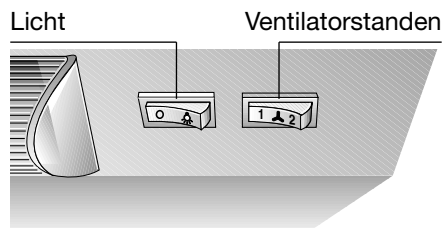

- Inschakelen van de wasemafzuigkap** bij het begin van het koken.
- Uitschakelen van de wasemafzuigkap** pas enkele minuten na het einde van het koken.

Inschakelen van de ventilator:

- Deur openklappen.
- Ventilatorstand kiezen.

Uitschakelen van de ventilator:

- Deur dichtklappen.
Bij het opnieuw openklappen van de deur werkt de ventilator in de laatst gekozen stand.

Inschakelen van de ventilator:

- Deur openklappen.
- Ventilatorstand kiezen.
- Bij intensieve stand via een pal.

Uitschakelen van de ventilator:

De wasemafzuigkap kan op verschillende manieren worden uitgeschakeld.

Uitschakelen 1:

- Schakelaar op 0 – ventilator uitzetten.

Uitschakelen 2:

- Deur dichtklappen (schakelaar blijft ingeschakeld).
- Om opnieuw in te schakelen, deur openklappen. De wasemafzuigkap werkt in de laatst gekozen ventilatorstand.

Verlichting:

De verlichting kan op elk gewenst tijdstip worden gebruikt, ook wanneer de ventilator is uitgeschakeld of de deur is gesloten.

Filter en onderhoud

Voor het opnemen van de vette bestanddelen van de keukenwasem kunnen verschillende vetfilters worden gebruikt.

Vliesfilter:

De filtermat bestaat uit moeilijk ontvlambaar materiaal.

Let op:

Bij toenemende verzadiging met vethoudende resten wordt de ontvlambaarheid groter en kan de werking van wasemafzuigkap nadelig worden beïnvloed.

Belangrijk:

Door het op tijd vervangen van het vliesfilter wordt brandgevaar voorkomen, dat kan ontstaan door opstuwning van warmte bij het frituren of braden.

Vervangen van het vliesfilter:

- Bij normaal gebruik (1 tot 2 uur per dag) moet het vliesfilter na 8 tot 10 weken worden vervangen.
- Bij bedrukte vliesfilters uiterlijk wanneer de gekleurde opdruk onduidelijk wordt.
- Gebruik uitsluitend originele filters.** Daardoor wordt aan de veiligheidsvoorschriften voldaan en wordt een optimale werking gewaarborgd.

Metalen vetfilter:

De filtermatten bestaan uit onbrandbaar materiaal.

Let op:

Bij toenemende verzadiging met vethoudende resten wordt de ontvlambaarheid groter en kan de werking van wasemafzuigkap nadelig worden beïnvloed.

Belangrijk:

Door het op tijd vervangen van het metalen vetfilter wordt brandgevaar voorkomen, dat kan ontstaan door opstuwning van warmte bij het frituren of braden.

Reinigen van het metalen vetfilter:

Bij normaal gebruik (1 tot 2 uur per dag) moet het metalen vetfilter na 8 tot 10 weken worden gereinigd.

- Het reinigen kan plaatsvinden in de vaatwasmachine. Daarbij kan een lichte verkleuring optreden.

Belangrijk:

Een sterk verzadigd metalen vetfilter niet samen met vaatwerk reinigen.

- Bij het met de hand reinigen, filtermatten in heet sop enkele uren inweken.
Daarna afborstelen, goed uitspoelen en laten afdruipen.
- Gebruik uitsluitend originele filters.** Daardoor wordt de optimale werking gewaarborgd.

⚠ Verwijderen en aanbrengen van het metalen vetfilter:

1. Deur tot de aanslag openklappen.
2. Filterrooster optillen, over de houders naar voren trekken en naar beneden verwijderen.

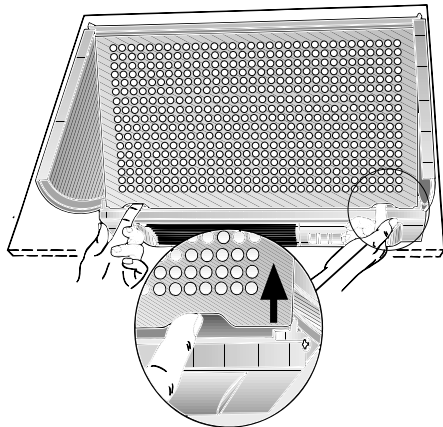

3. Draadrooster verwijderen.

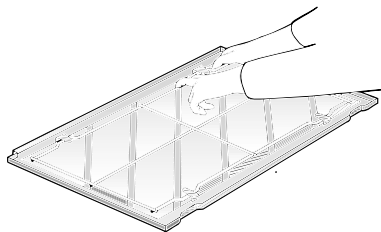

4. Verzadigde filtermat verwijderen, filtermat en filterrooster reinigen.
Gereinigde filtermat weer inleggen. Er daarbij op letten dat er in het midden geen opening ontstaat.

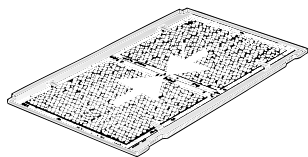

6. Filtermat met draadrooster vastklemmen.

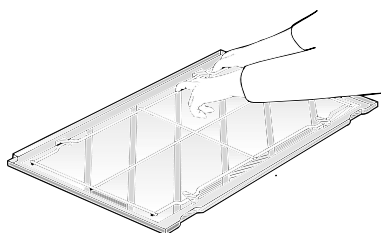

7. Filterrooster tegen behuizing leggen en naar boven schuiven. Onderzijde over de houders naar achteren drukken en laten zakken.

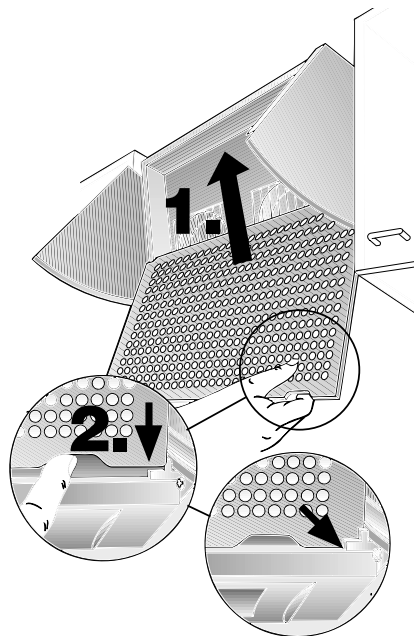

⚠ Er op letten dat het filterrooster aan beide zijden achter de houders goed vast zit.

Actieve-koolfilter:

Voor het binden van reukstoffen bij gebruik met luchtcirculatie.

Aanbrengen en verwijderen:

1. Deur tot de aanslag openklappen.
2. Filterrooster optillen, over de houders naar voren trekken en naar beneden verwijderen.

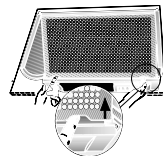

3. Bout door vleugelmoer en huls steken en in behuizing draaien (alleen bij de eerste montage nodig).

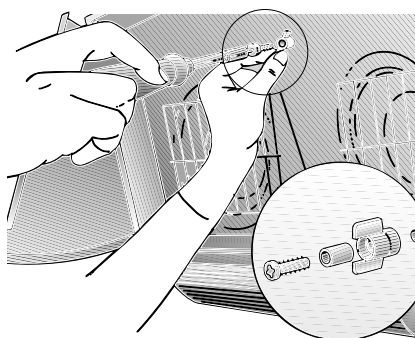

– Bout en vleugelmoer worden bij het actieve-koolfilter meegeleverd –

4. Met een schroevendraaier de beide plaatjes in de behuizing naar achteren doordrukken (alleen bij de eerste montage nodig).

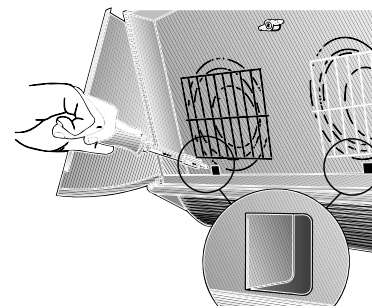

5. Actieve-koolfilter in de onderste linkerhoek van de behuizing plaatsen. Verschuiven tot de beide bevestigingshaken in de openingen vallen en met de vleugelmoer boven vastdraaien.

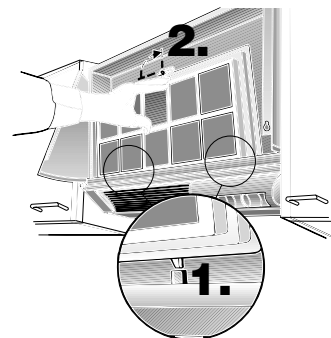

6. Filterrooster tegen behuizing plaatsen en naar boven duwen. Onderzijde over de houders naar achteren duwen en laten zakken.



⚠ Er op letten dat het filterrooster aan beide zijden achter de houders goed vast zit.

De demontage vindt plaats in omgekeerde volgorde.

Aanwijzing:

Bij het voor de eerste keer inschakelen na het aanbrengen van een nieuw actieve-koolfilter gedurende korte tijd een vochtige doek over de uitblaasopening boven op het apparaat leggen, zodat los koolstof wordt opgevangen.

Vervangen van het actieve-koolfilter: Bij normaal gebruik (1 tot 2 uur per dag) moet het actieve-koolfilter ongeveer eenmaal per jaar worden vervangen. Het actieve-koolfilter is verkrijgbaar in de vakhandel (zie speciaal toebehoren).

□ Gebruik uitsluitend originele filters. Daardoor wordt de optimale werking gewaarborgd.

Reiniging en onderhoud

Wasemafzuigkap stroomloos maken door de stekker uit het stopcontact te trekken of door het verwijderen van de zekering.

- ❑ Bij het vervangen van het vetfilter (zie filter en onderhoud) het neergeslagen vet van de toegankelijke delen van het huis verwijderen.

Daardoor wordt brandgevaar voorkomen en blijft de optimale werking in stand.

- ❑ Voor het reinigen van de wasemafzuigkap heet afwassop gebruiken.
- ❑ Gebruik bij sterkere (oudere) vervuiling een ruitenreinigingsmiddel.

Gelakte oppervlakken, kunststofonderdelen:

- ❑ Gebruik geen schurende reinigingsmiddelen of krassende sponzen.
- ❑ Een zacht sopje of een zacht ruitenreinigingsmiddel op een zachte, vochtige doek doen.
- ❑ **Aanwijzing:** alcohol (spiritus) niet op kunststofoppervlakken gebruiken, anders kunnen doffe plekken ontstaan.
- ❑ **Voorzichtig!** Keuken voldoende ventileren, geen open vuur.

Vervangen van de lampen

1. Wasemafzuigkap uitschakelen en stroomloos maken door de stekker uit het stopcontact te trekken of de zekering te verwijderen.
2. Lampafscherming bij de gemarkeerde plaatsen licht samenduwen en naar voren verwijderen.

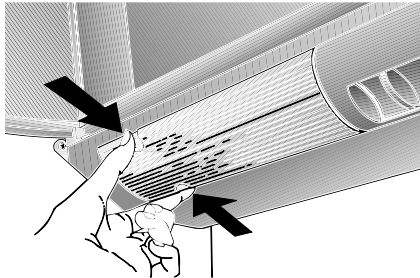

3. Lamp vervangen (in de handel verkrijgbare kaarslamp, max. 40 watt, fitting E 14).
4. Lampafscherming weer aanbrengen.
5. Stekker weer in het stopcontact steken of zekering aanbrengen.

Storingen

Bij eventuele vragen of storingen kunt u bellen met de klantenservice. (Zie de lijst met klantenservicecentra).

Bij het telefoongesprek a.u.b. opgeven:

E-nr.	FD
-------	----

Vul het nummer in de bovenstaande vakjes in. De nummers staan op het typeplaatje dat u vindt in de binnenruimte van de wasemafzuigkap nadat u het filterrooster hebt verwijderd.

Montagevoorschrift:

Belangrijke voorschriften

⚠ Oude apparaten zijn geen waardeloos afval. Door een milieubewuste afvoer kunnen waardevolle materialen opnieuw worden gebruikt.

Maak het oude apparaat onbruikbaar voordat u het afvoert.

⚠ Uw nieuwe apparaat wordt tijdens het vervoer beschermd door de verpakking. Alle gebruikte materialen zijn milieuvriendelijk en kunnen opnieuw worden gebruikt. Lever uw bijdrage door de verpakking milieubewust af te voeren. Informeer bij uw vakhandel of bij de gemeente naar de beste manier om uw oude apparaat en de verpakking af te voeren.

⚠ De wasemafzuigkap is geschikt voor gebruik met luchtafvoer of met luchtcirculatie.

⚠ De wasemafzuigkap altijd boven het midden van het fornuis aanbrengen.

⚠ Minimumafstand tussen elektrische kookzones en de onderkant van de wasemafzuigkap: **650 mm**, afb. 1.

⚠ Boven een fornuis voor vaste brandstoffen waarvan brandgevaar kan uitgaan (bijvoorbeeld door vonken) is de montage van de wasemafzuigkap alleen toegestaan als het fornuis een **gesloten, niet verwijderbare afscherming** heeft en de voor het desbetreffende land geldende voorschriften in acht worden genomen. Deze beperking geldt niet voor gasfornuizen en gasplateaus.

⚠ Hoe kleiner de afstand tussen wasemafzuigkap en branders is, hoe groter de mogelijkheid is dat zich door opstijgende waterdamp onder aan de wasemafzuigkap druppels kunnen vormen.

Extra voorschriften bij gaskookapparaat:

⚠ Bij de montage van gaskookzones moeten de geldende wettelijke nationale voorschriften (bijv. in Duitsland: Technische regels gasinstallatie TRGI) in acht worden genomen.

⚠ De geldende inbouwvoorschriften en de aanwijzingen van de fabrikant van het gasfornuis moeten in acht worden genomen.

⚠ Slechts aan één zijde van de wasemafzuigkap mag zich na de inbouw een hoge kast of hoge wand bevinden. Afstand minstens 50 mm.

⚠ Bij gaskookzones bedraagt de minimumafstand tussen de bovenkant van de pandrager en de onderkant van de afzuigkap: **650 mm**, afb. 1.

Exhaust-air mode

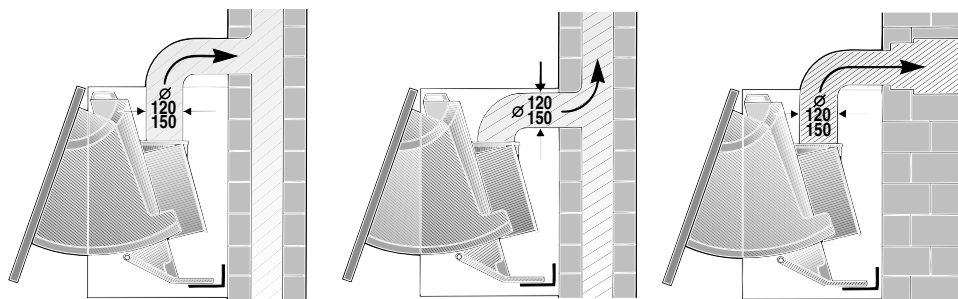

De afvoerlucht wordt via een afvoerschacht naar boven of rechtstreeks door de buitenmuur naar buiten geleid.

☞ De afvoerlucht mag niet worden afgevoerd via een in gebruik verkerende rook- of afvoergasschoorsteen of via een schacht die dient voor de ventilatie van ruimten waarin stookinstallaties zijn opgesteld.

Bij de afvoer van afvoerlucht moeten de officiële en wettelijke voorschriften (bijv. nationale bouwvoorschriften) worden nageleefd.

Als de lucht wordt afgevoerd via een in gebruik verkerende rook- of afvoergasschoorsteen moet de toestemming van de bevoegde instantie worden verkregen.

☞ **Als de wasmafzuigkap wordt gebruikt met luchtafvoer en tegelijkertijd schoorsteenafhankelijke stookinstallaties worden gebruikt** (zoals gas-, olie- of kolenstookapparaten, geisers, warmwaterbereidingsapparaten) **moet voor voldoende aanvoer van lucht worden gezorgd**, die nodig is voor de verbranding.

Gebruik zonder gevaar is mogelijk als de onderdruk van 4 Pa (0,04 mbar) in de opstellingsruimte van de stookinstallatie niet wordt overschreden.

Dit kan men bereiken wanneer er door niet-afsluitbare openingen, bijv. in deuren, ramen en d.m.v. luchtaanvoer-/luchtafvoerleuven in de muur of door andere technische maatregelen, zoals wederzijdse vergrendeling e.d., verbrandingslucht kan toestromen.

Wanneer er onvoldoende lucht wordt aangevoerd, bestaat er vergiftigingsgevaar door teruggezogen verbrandingsgassen.

Alleen een muurkast voor luchttoevoer en luchtafvoer is geen waarborg voor het aanhouden van de grenswaarde.

Opmerking: bij de beoordeling moet altijd de complete ventilatie van de woning in acht worden genomen. Bij het gebruik van kookapparatuur, bijvoorbeeld kookplateau en gasfornuis, wordt deze regel niet toegepast.

Als de wasmafzuigkap wordt gebruikt met luchtcirculatie en actieve-koolfilter is het gebruik zonder beperking mogelijk.

Bij gebruik **met luchtafvoer** moet een terugslagklep worden ingebouwd, indien deze niet in de luchtafvoerpijp of muurkast aanwezig is.

Wanneer bij het apparaat geen terugslagklep is gevoegd, kan deze worden verkregen in de vakhandel (zie speciaal toebehoren in de gebruiksaanwijzing).

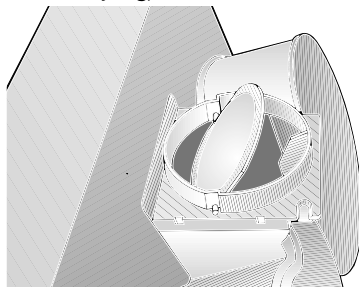

Monteren terugslagklep:

1. Afschermrooster in het luchtaansluitstuk uitsnijden.

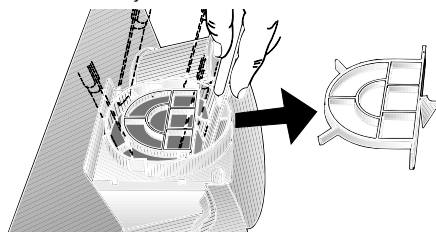

2. Terugslagklep in de openingen van het luchtaansluitstuk plaatsen.

Wanneer de afvoerlucht door de buitenmuur wordt geleid, dient een telescoopmuurkast te worden gebruikt.

**Aansluiting luchtafvoerbuis
Ø 100 mm:**

☐ Reduceeraansluitstuk (meegeleverd of verkrijgbaar in de vakhandel) aan de luchtafvoer bevestigen. De luchtafvoerbuis daaraan bevestigen.

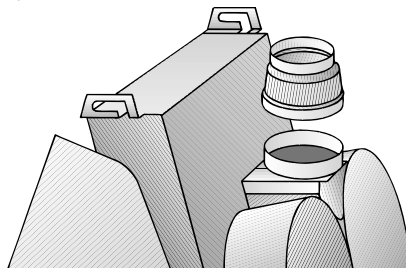

**Aansluiting luchtafvoerbuis
Ø 120 mm:**

☐ Luchtafvoerbuis rechtstreeks aan de luchtafvoer bevestigen.

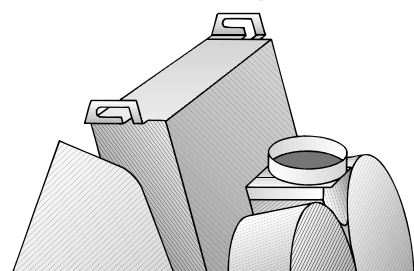

**Aansluiting luchtafvoerbuis
Ø 150 mm:**

☐ Uitbreidingsaansluitstuk (meegeleverd of verkrijgbaar in de vakhandel) aan de luchtafvoer bevestigen.

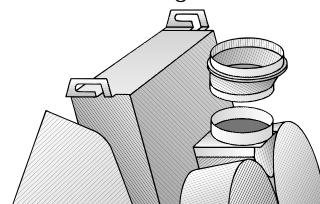

De luchtafvoerbuis daaraan bevestigen.

⚠ Controleer de werking van de terugstroomklep als deze is gemonteerd.

Gebruik met luchtcirculatie

(Wanneer geen mogelijkheid voor gebruik met luchtafvoer aanwezig is).

De door een extra actieve-koolfilter gereinigde lucht wordt weer naar de ruimte teruggevoerd.

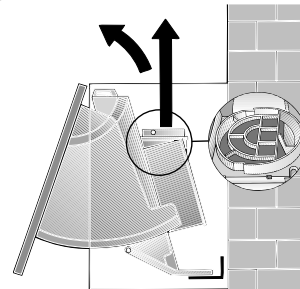

Na de montage van de wasmafzuigkap het actieve-koolfilter aanbrengen.

Artikelnr. en omschrijving zie gebruiksaanwijzing.

Indien de wasmafzuigkap onder een kast met opzetstuk is gemonteerd, moet voor een voldoende luchtafvoer worden gezorgd (minstens 177 cm²).

⚠ De wasmafzuigkap heeft standaard een afschermrooster bij het luchtaansluitstuk. Wanneer dit is verwijderd (bij gebruik met luchtafvoer), moet het luchtaansluitstuk worden aangevuld door een reduceerstuk met afschermrooster (zie extra toebehoren in de gebruiksaanwijzing).

De wasemafzuigkap mag alleen worden aangesloten op een volgens de voorschriften geïnstalleerd geaard stopcontact. Het geaarde stopcontact moet goed bereikbaar worden aangebracht in de buurt van de wasemafzuigkap.

⚠ Bij reparatiewerkzaamheden moet het apparaat altijd stroomloos worden gemaakt.

Lengte van de aansluitkabel: 1,30 m.

Bij noodzakelijke vaste aansluiting:

De wasemafzuigkap mag alleen door een erkend vakman voor elektrische installatiewerkzaamheden worden aangesloten.

In de installatie moet worden voorzien in een scheidingsinrichting. Als scheidingsinrichting gelden schakelaars met een contactopening van meer dan 3 mm en stroomonderbreking voor alle polen. Daartoe behoren veiligheidsschakelaars en -zekeringen.

Deze wasemafzuigkap voldoet aan de EG-radio-ontstoringvoorschriften

Aanwijzing: Voor de bevestiging van de wasemafzuigkap (b.v. aan het einde van de meubelrij) kan een wandophangset in de vakhandel worden verkregen (zie extra toebehoren in de gebruiksaanwijzing).

De wasemafzuigkap kan worden ingebouwd tussen twee bovenkasten.

1. Vetfilter verwijderen (zie gebruiksaanwijzing).
2. Met behulp van het bijgevoegde sjabloon posities voor de schroeven op de zijwanden van de naburige kasten aftekenen. Afb. 8. Afhankelijk van de hoogte van de bovenkasten kan de afzuigkap ook iets dieper worden ingebouwd. Daarvoor moet de sjabloon dieper worden geplaatst.

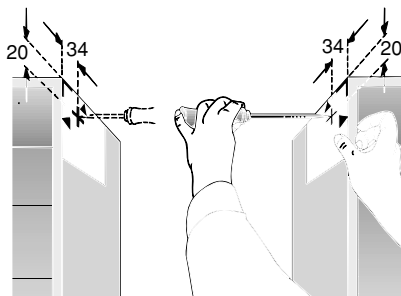

⚠ Minimumafstand van 650 mm tussen de kookplaten en de wasemafzuigkap in acht nemen (de bevestigingsschroeven moeten minstens 1040 mm boven de kookplaten zijn aangebracht).

3. Voorboren (met steekstift of 2 mm boor) en schroeven tot 5 mm indraaien.

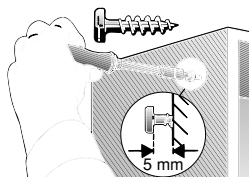

4. De wasemafzuigkap aan de beide schroeven tussen de bovenkast ophangen.

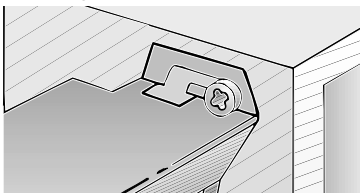

5. De beide zijdelen van de wasemafzuigkap in het apparaat schuiven tot aan de aanslag.

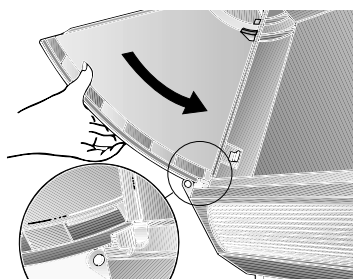

6. De wasemafzuigkap aan de voorkant van de zijkasten uitrichten.

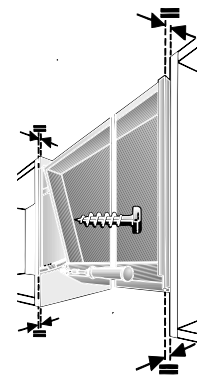

Let op: wanneer

er tussen de meubeldeur en het meubellichaam een afstand bestaat (b.v. door aanslagrubbers), moet de afzuigkap over deze afstand naar voren worden getrokken.

De plaats van de onderste bevestigingsschroeven aantekenen, voorboren en schroeven indraaien. Alle vier bevestigingsschroeven stevig vastdraaien.

7. Buisverbinding tot stand brengen.
8. Elektrische verbinding tot stand brengen.

Monteren van de meubeldeur:

Deurdikte: minstens 16 mm

Deurhoogte: 380 mm tot 700 mm

Deurgewicht: max. 7 kg

Voor het aanpassen van de bovenkasten aan de zijkant kan de deur boven en onder uitsteken.

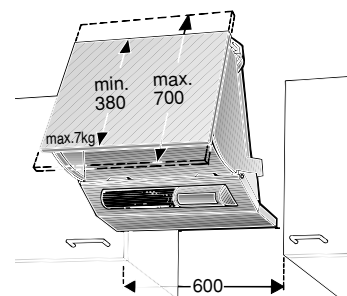

1. De beide zijdelen rechts en links verwijderen. Hiervoor de rode plastic strip in de behuizing naar binnen trekken en het zijdeel naar voren uittrekken.

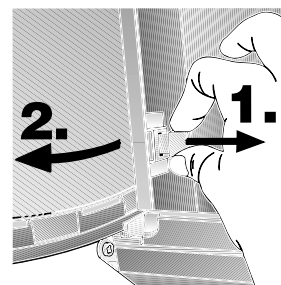

2. De bevestigingspunten op de deur aantekenen. Afmetingen voor de verticale slobgaten zie

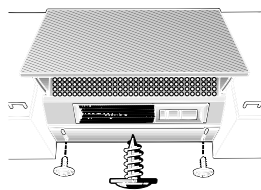
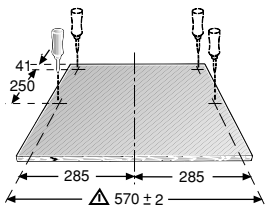

⚠ Wanneer er een verschil bestaat tussen de bovenkant van de meubeldeur en de bovenkant van de kast, moeten de maten overeenkomstig worden gewijzigd.

⚠ Wanneer de inbouw niet aansluitend op de bovenzijde van de kast plaatsvindt, moet de deur zover als nodig hoger worden geplaatst.

De schroefpunten op de deur kunnen ook rechtstreeks worden aangegeven. Daarvoor de zijdelen in het apparaat laten, deuren op hun plaats brengen, uitrichten en aan de achterzijde aantekenen.

⚠ De afmeting 570 ± 2 nauwkeurig aanhouden.

3. Zijdelen aan de deur schroeven. Daarbij op de juiste positie links en rechts zetten.

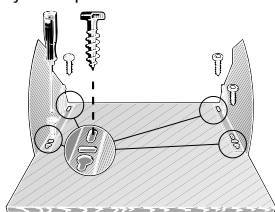

4. Complete deur in de afzuigkap plaatsen.

⚠ **Controleren of de deur bij het uittrekken aan beide zijden past en dus goed afsluit.**

⚠ De rode kunststofstrips kunnen alleen worden ontgrendeld wanneer de deur niet tot aan de aanslag is opengeklapt.

5. Afhankelijk van het gewicht van de deur kan met de beide schroeven, links en rechts in de behuizing, worden ingesteld of de deur licht of minder licht loopt.

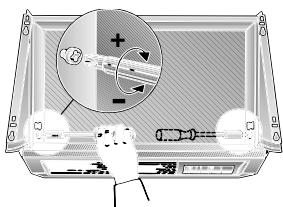

Naar rechts draaien = deur loopt minder licht.

Wandafsluiting monteren:

De spleet naar de achterwand kan met de meegeleverde afdekstrip worden afgesloten.

Met de beide plaatschroeven de afdekstrip aan de onderzijde van de afzuigkap vastschroeven.

Vetfilter weer inbouwen (zie gebruiksaanwijzing).

Wanneer de meubeldeur moet worden ingebouwd:

De rode kunststofstrips in de behuizing naar binnen trekken. Daardoor wordt de deur ontgrendeld en kan deze naar voren worden uitgetrokken.



Gewicht in kg

Uitvoering van het apparaat	Afvoerlucht	Circulatielucht
1 motor	6,5	7,8
2 motoren	8,0	9,3

Constructiewijzigingen in het kader van technische verbeteringen voorbehouden.

Mode d'emploi

Modes de fonctionnement

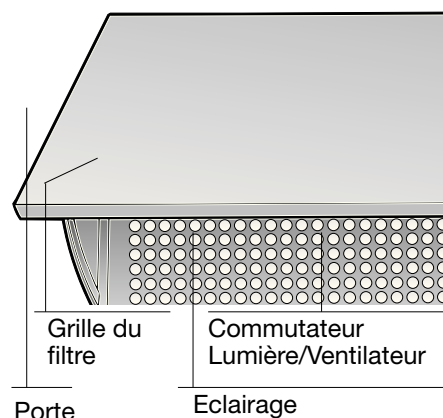

Modes de fonctionnement

Air évacué à l'extérieur:

- ❑ Le ventilateur de la hotte aspire les buées de cuisson qui traversent un filtre à graisse avant de regagner l'atmosphère extérieure.
- ❑ Ce filtre retient les particules grasses solides en suspension dans les buées de cuisson.
- ❑ Les particules grasses ne se déposent plus dans la cuisine, les odeurs de cuisson disparaissent.

☞ **Si la hotte évacue l'air à l'extérieur et si le logement comporte des moyens de chauffage** (tels par ex. des appareils de chauffage au gaz, au fuel ou au charbon, chauffe-eau instantané ou à accumulation) **raccordés à une cheminée, veiller impérativement à ce que l'apport d'air soit suffisant** pour assurer la marche du chauffage à combustion.

Un fonctionnement sans risque est possible si la dépression dans le local où le foyer de chauffage est implanté ne dépasse pas 4 Pascals (0,04 mbars).

On y parvient en présence d'ouvertures non obturables ménagées par ex. dans les portes, fenêtres et en association avec des ventouses télescopiques d'admission/ évacuation de l'air à travers la maçonnerie ou par d'autres mesures techniques telles qu'un verrouillage réciproque ou assimilé permettant à l'air d'affluer pour assurer la combustion.

En cas d'afflux d'air insuffisant, risque d'intoxication par réaspiration des gaz de combustion.

La présence d'une ventouse télescopique d'apport et d'évacuation d'air ne suffit pas à assurer le respect de la valeur limite.

Remarque: lors de l'évaluation de la situation, toujours tenir compte de l'ensemble des moyens d'aération du logement. Cette règle ne vaut généralement pas si vous utilisez des appareils de cuisson (table de cuisson et cuisinière à gaz).

Si la hotte recycle l'air aspiré au moyen d'un filtre au charbon actif, son fonctionnement ne s'assortit d'aucune restriction.

Operating modes

Air recyclé:

- ❑ La hotte doit, dans ce cas, être équipée d'un filtre au charbon actif (voir le filtre et son entretien).
 - ⚠ Vous pouvez vous procurer le kit de montage complet ainsi que les filtres de rechange auprès de **votre revendeur spécialisé**. Vous trouverez les numéros de référence des accessoires correspondants à la fin de la présente notice d'utilisation.
- ❑ Le ventilateur de la hotte aspirante aspire les buées qui traversent le filtre à graisse et celui à charbon actif avant de revenir dans la cuisine.
- ❑ Le filtre à graisse retient les particules solides en suspension dans les buées de cuisson.
- ❑ Le filtre à charbon actif retient les substances odoriférantes.
- ⚠ Si vous n'incorporez aucun filtre au charbon actif, impossible de retenir les odeurs présentes dans les buées de cuisson.

Avant la première utilisation

Remarques importantes:

- ❑ La présente notice d'emploi vaut pour plusieurs versions de l'appareil. Elle peut contenir des descriptions d'accessoires ne figurant pas dans votre appareil.
- ❑ Cette hotte aspirante est conforme aux dispositions de sécurité applicables. Les **réparations** ne doivent être effectuées que par un spécialiste.
Des réparations inexpertes s'assortissent de risques considérables pour l'utilisateur.
- ❑ Lisez attentivement la présente notice d'emploi avant d'utiliser votre appareil pour la première fois. Elle contient des informations importantes non seulement pour votre sécurité mais aussi pour l'utilisation et l'entretien de l'appareil.
- ❑ Rangez la présente notice de montage et d'emploi soigneusement pour pouvoir la remettre à un futur propriétaire de l'appareil.
- ⚠ Si l'appareil est endommagé, sa mise en service est proscrite.
- ⚠ Le branchement et la mise en service ne doivent être effectués que par un spécialiste.
- ⚠ Si le cordon d'alimentation de cet appareil a été endommagé, il faut confier son remplacement au fabricant ou à son service après-vente, ou encore à une personne possédant des qualifications identiques, pour éviter de créer des risques.
- ⚠ Éliminez les matériaux d'emballage conformément à la réglementation (voir la notice de montage).
- ⚠ Cette hotte aspirante n'est destinée à servir que pour couvrir les besoins d'un ménage.

Avant la première utilisation

- ⚠ Ne faites marcher la hotte aspirante qu'ampoules montées sur leur douille.
- ⚠ Remplacez immédiatement les ampoules défectueuses pour empêcher une surcharge des ampoules restantes.
- ⚠ N'utilisez jamais la hotte aspirante sans filtre à graisse.
- ⚠ Les graisses ou huiles surchauffées peuvent s'enflammer facilement. Par conséquent, surveillez toujours les plats (frites par ex.) qui se préparent à l'aide de matières grasses ou d'huiles.
- ⚠ Ne flambez aucun mets sous la hotte.
 - ! Les flammes risqueraient d'atteindre le filtre à graisse et d'y mettre le feu.
- ⚠ Lorsque les foyers sont allumés, des ustensiles de cuisson doivent toujours se trouver dessus.
- ⚠ L'utilisation d'une hotte aspirante au-dessus d'un foyer à combustible solide (charbon, bois, etc.) n'est autorisée qu'à certaines conditions (voir la notice de montage).

Tables de cuisson au gaz / Cuisinières à gaz

- ⚠ Ne faites jamais marcher tous les foyers au gaz en même temps et à pleine puissance pendant assez longtemps (15 minutes max.), sinon vous risquez de vous brûler en touchant la surface du corps de la hotte, ou d'endommager carrément cette dernière. Si la hotte doit marcher au-dessus d'une table de cuisson au gaz, faites simultanément marcher la hotte à la puissance d'aspiration maximale si vous avez allumé trois foyers ou plus.

Dérangements

Si vous avez des questions à poser ou en cas de dérangement, appelez s.v.p. le service après-vente.

(Voir la liste des agences du service après-vente).

Lors de votre appel, veuillez mentionner les numéros suivants:

N° E

FD

Inscrivez les numéros correspondants de votre hotte dans le cadre ci-dessus. Ces numéros se trouvent à l'intérieur de l'appareil, sur la plaque signalétique accessible une fois la grille de filtre retirée.

Utilisation de la hotte aspirante

⚠ La méthode la plus efficace pour supprimer les buées de cuisson consiste à :

Éléments de commande des différents modèles

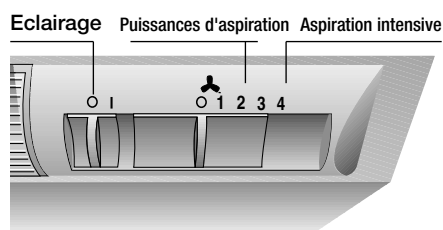
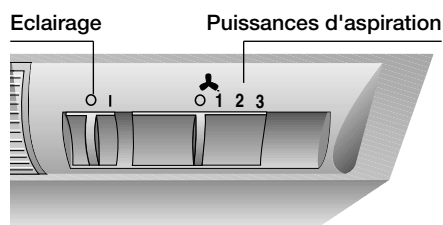
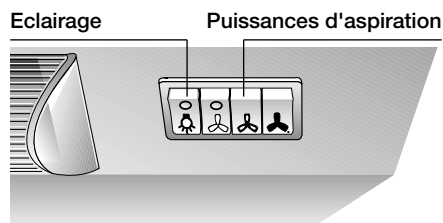
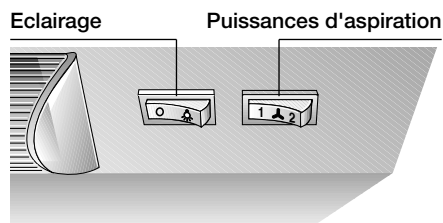

Remarque: vous pouvez utiliser l'éclairage à tout moment, même volet d'évacuation de la vapeur rentré.

Filtre et entretien

- ❑ **Enclencher la hotte aspirante** en début de cuisson.
- ❑ **Eteindre la hotte aspirante** quelques seulement minutes après la fin de la cuisson.

Vous pouvez utiliser divers filtres pour retenir les particules grasses en suspension dans les buées de cuisson.

Filtre à graisse en feutre

Cette natte filtrante est constituée d'un matériau difficilement inflammable.

Attention:

Plus elle se sature en particules grasses et plus elle risque de s'enflammer. D'autre part, sa saturation risque de gêner le bon fonctionnement de la hotte.

Important:

Prévenez le risque d'inflammation en changeant à temps la natte filtrante. Ce risque est dû à l'accumulation de chaleur pendant la friture ou le rôtissage.

Remplacement du filtre à graisse en feutre:

- ❑ En service normal (1 à 2 heures par jour), changez la natte filtrante au bout de 8 à 10 semaines d'utilisation. Sur les nattes filtrantes imprimées: au plus tard lorsque l'impression couleur disparaît.
- ❑ **N'utilisez que des filtres d'origine.** Vous respecterez ainsi les prescriptions de sécurité et assurerez un fonctionnement optimal à la hotte.

Mise au rebut du filtre à graisse usagé en intissé:

⚠ Les filtres à graisse en intissé ne contiennent aucune substance nocive. Ils sont compostables et peuvent partir aux déchets organiques.

Vous pouvez utiliser divers filtres pour retenir les particules grasses en suspension dans les buées de cuisson.

Filtre à graisse en feutre:

Cette natte filtrante est constituée d'un matériau difficilement inflammable.

Attention:

Plus elle se sature en particules grasses et plus elle risque de s'enflammer. D'autre part, sa saturation risque de gêner le bon fonctionnement de la hotte.

Important:

Prévenez le risque d'inflammation en changeant à temps la natte filtrante. Ce risque est dû à l'accumulation de chaleur pendant la friture ou le rôtissage.

Remplacement du filtre à graisse en feutre:

- ❑ En service normal (1 à 2 heures par jour), changez la natte filtrante au bout de 8 à 10 semaines d'utilisation.
- ❑ Sur les nattes filtrantes imprimées: au plus tard lorsque l'impression couleur disparaît.

- ❑ **N'utilisez que des filtres d'origine.** Vous respecterez ainsi les prescriptions de sécurité et assurerez un fonctionnement optimal à la hotte.

Filtre à graisse en métal:

Ces nattes filtrantes sont en métal incombustible.

Attention:

Plus elles se saturent en particules grasses et plus elles risquent de s'enflammer. D'autre part, leur saturation risque de gêner le bon fonctionnement de la hotte.

Important:

Prévenez le risque d'inflammation en nettoyant à temps les filtres à graisse en métal. Ce risque est dû à l'accumulation de chaleur pendant la friture ou le rôtissage.

Nettoyage des filtres à graisse en métal:

En service normal (1 à 2 heures par jour), nettoyez les filtres à graisse en métal au bout de 8 à 10 semaines.

- ❑ Ces filtres sont nettoyables au lave-vaisselle. Ils peuvent changer légèrement de couleur au lavage.
- Important:** Ne lavez pas en même temps la vaisselle et les filtres métalliques fortement saturés en matière grasse.
- ❑ Si vous les nettoyez à la main, mettez les filtres à tremper pendant plusieurs heures dans de l'eau chaude additionnée de produit à vaisselle. Ensuite, brossez les filtres, rincez-les bien puis laissez-les goutter.
- ❑ **N'utilisez que des filtres d'origine.** Vous garantirez ainsi un fonctionnement optimal de la hotte.

⚠ **Veillez à ce que la grille du filtre passe bien des deux côtés derrière les fixations.**

Retrait et mise en place des filtres à graisse en métal:

1. Ouvrez la porte jusqu'à la butée.
2. Soulevez la grille du filtre, faites-la avancer au-dessus des fixations puis retirez-la par le bas.

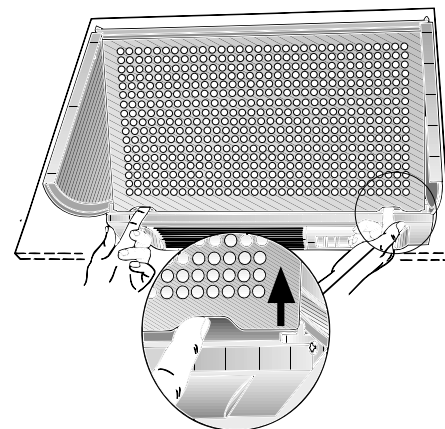

3. Retirez la grille en fil métallique.

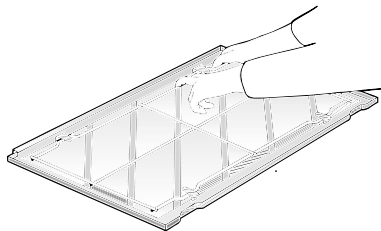

4. Retirez les nattes filtrantes saturées. Nettoyez les nattes et la grille. Une fois les nattes nettoyées, remettez-les en place. Veillez à ce qu'il n'y ait pas de vide entre elles au milieu.

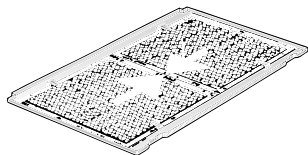

6. Bridez les nattes au moyen de la grille.

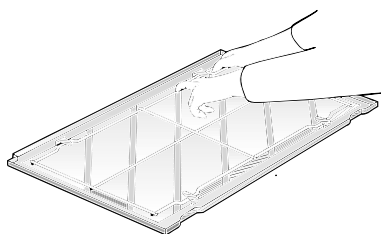

7. Posez la grille sur le corps de la hotte puis poussez-la vers le haut. Pousser les bordures inférieures de la grille au-delà des fixations puis abaissez-la.

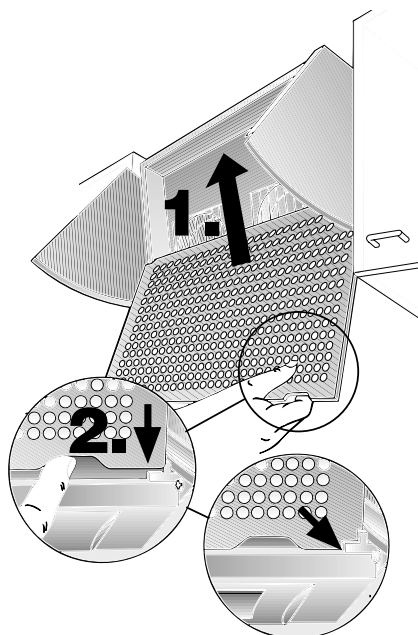

⚠ Veillez à ce que la grille du filtre passe bien des deux côtés derrière les fixations.

Filtre à charbon actif:

Ce filtre sert à retenir les substances odoriférantes lorsque la hotte recycle l'air.

Mise en place et retrait du filtre:

1. Ouvrez la porte jusqu'à la butée.

2. Soulevez la grille du filtre, faites-la avancer au-dessus des fixations puis retirez-la par le bas.

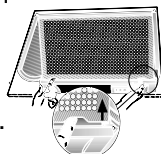

3. Introduire la vis dans l'écrou à ailette et la douille puis la visser dans le corps de hotte (opération nécessaire seulement lors de la première mise en place).

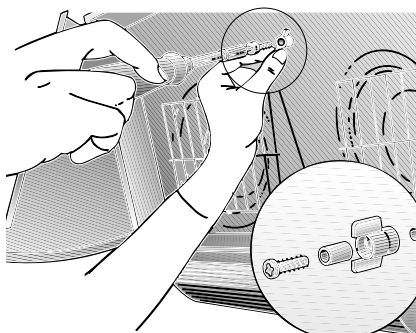

– La vis et l'écrou à ailettes sont fournis d'origine avec le filtre à charbon actif –.

4. A l'aide d'un tournevis ou assimilé, repoussez les deux pattes vers l'arrière dans le corps de la hotte (opération nécessaire seulement lors de la première mise en place).

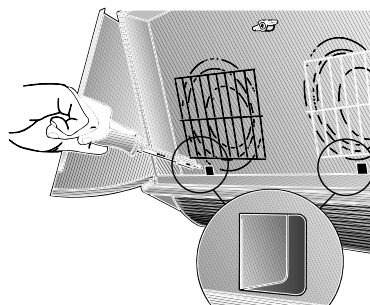

5. Introduisez le filtre à charbon actif dans le coin inférieur gauche du corps de hotte. Déplacez-le ensuite jusqu'à ce que les deux crochets plongent dans les orifices puis bloquez le haut du filtre à l'aide de l'écrou à ailettes.

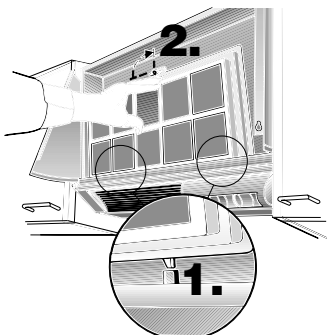

6. Posez la grille sur le corps de la hotte puis poussez-la vers le haut. Pousser les bordures inférieures de la grille au-delà des fixations puis abaissez-la.



⚠ Veillez à ce que la grille du filtre passe bien des deux côtés derrière les fixations.

Le démontage a lieu dans l'ordre chronologique inverse.

Remarque:

Avant d'enclencher la hotte pour la première fois après avoir changé le filtre à charbon actif, placez un chiffon humide sur l'orifice de soufflage en haut de l'appareil pour capter la poussière du charbon neuf.

Changement du filtre à charbon actif:

En service normal (1 à 2 heures par jour), il faut le changer environ 1 fois par an. Vous pouvez vous procurer ce filtre **AUPRES DE VOTRE REVENDEUR SPECIALISE** (voir la liste des accessoires spéciaux).

❑ N'utilisez que des filtres d'origine.

Vous garantirez ainsi un fonctionnement optimal de la hotte.

Nettoyage et entretien

Avant tout nettoyage et entretien, mettez d'abord la hotte hors tension en débranchant la fiche mâle de la prise de courant ou en coupant le disjoncteur/fusible.

- ❑ Lors du changement du filtre à graisse (voir la section intitulée "Filtre et entretien"), nettoyez la graisse qui s'est déposée dans les parties accessibles du corps de hotte. Vous prévenez ainsi tout risque d'inflammation et garantisiez ainsi un fonctionnement optimal de la hotte.
- ❑ Pour la nettoyer, utilisez de l'eau chaude additionnée de produit à vaisselle.
- ❑ En présence d'un encrassement intense (plus ancien), utilisez du liquide à laver les fenêtres.

Surfaces peintes, pièces en plastique:

- ❑ N'utilisez pas de produits récurants ni d'éponges à dos abrasif.
- ❑ Appliquez de l'eau additionnée de produit à vaisselle ou un produit lave-vitre non corrosif sur un chiffon doux et humide.
- ❑ **Remarque:** ne nettoyez pas les pièces en plastique avec de l'alcool car des taches mates pourraient se former.
- ❑ **Prudence!** Ventilez suffisamment la cuisine, n'utilisez jamais de flamme nue.

Changement des ampoules

1. Eteignez la hotte puis mettez-la complètement hors tension en débranchant la fiche mâle de la prise de courant ou en coupant le disjoncteur/fusible.
2. Appuyez sur la coiffe d'ampoule sur les surfaces marquées à cet effet, puis retirez-la par l'avant.

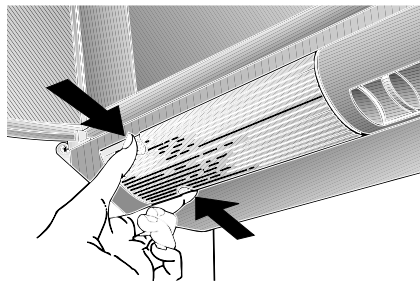

3. Remplacez l'ampoule (ampoule-bougie en vente habituelle dans le commerce, puissance 40 watts, douille E 14).
4. Remontez la coiffe de la lampe.
5. Rebranchez la fiche mâle dans la prise de courant ou remontez le fusible/réarmez le disjoncteur.

Avant de lire ce qui suit, veuillez déplier les volets illustrés en fin de notice.

Remarques importantes

⚠ Les anciens appareils ne sont pas des déchets sans valeur. Leur élimination respectueuse de l'environnement permet de récupérer de précieuses matières premières. Avant de vous débarrasser de l'appareil, rendez-le inutilisable.

⚠ Pour vous parvenir en parfait état, votre nouvel appareil a été conditionné dans un emballage qui le protège efficacement. Tous les matériaux d'emballage utilisés sont compatibles avec l'environnement et recyclables. Aidez-nous à éliminer l'emballage en respectant l'environnement. Demandez à votre revendeur ou à votre mairie quelles sont les formes de recyclage actuellement possibles.

⚠ Cette hotte peut évacuer l'air à l'extérieur ou le recycler.

⚠ Fixez toujours la hotte bien centrée au-dessus des foyers de la table de cuisson.

⚠ L'écart minimum entre les foyers électriques et le bord inférieur de la hotte doit être de **650 mm**

⚠ Au-dessus d'un foyer à combustible solide générateur d'un risque d'incendie (par projection d'étincelles par ex.), le montage de la hotte ne sera admis que si ce foyer est équipé d'un **couvercle fermé et inamovible** et si le montage ne contrevient pas à la réglementation nationale. Cette restriction ne vaut pas pour les cuisinières à gaz et les foyers aux gaz.

⚠ Plus l'écart est faible entre la hotte aspirante et les foyers et plus il se pourra que la vapeur montant des casseroles se condense et forme des gouttes sur la face inférieure de la hotte.

Remarques supplémentaires concernant les cuisinières à gaz:

⚠ Lors du montage de foyers gaz, veuillez respecter les dispositions légales en vigueur dans votre pays (En Allemagne par ex: les Règles technique TRGI régissant l'installation du gaz).

⚠ Respectez les prescriptions et consignes d'encastrement en leur version applicable publiées par les fabricants d'appareils au gaz.

⚠ La hotte aspirante ne pourra cotoyer que sur un côté un meuble haut ou une paroi haute. Ecart minimum: 50 mm.

⚠ Ecart minimum, en présence de foyers au gaz, entre le bord supérieur de la grille support et le bord inférieur de la hotte: **650 mm**

Evacuation de l'air à l'extérieur

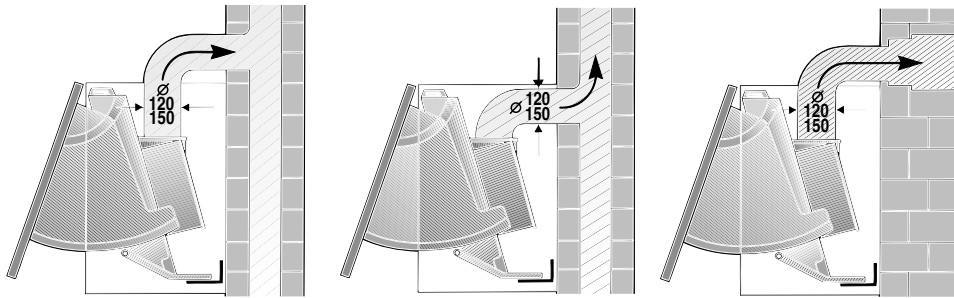

L'air vicié est évacué vers le haut par un conduit d'aération ou directement à l'air libre par traversée du mur extérieur.

L'air vicié ne doit jamais être évacué vers une cheminée en service, rejetant des fumées ou des gaz de combustion, ni vers un conduit servant à l'aération de locaux dans lesquels se trouvent des foyers à combustibles solides, liquides et gazeux.

Le mode d'évacuation de l'air vicié devra être conforme aux arrêtés municipaux, préfectoraux, et aux prescriptions légales (par ex. aux ordonnances publiques applicables au bâtiment).

Si l'air vicié doit être évacué par des cheminées d'évacuation des fumées et gaz de combustion qui ne sont pas en service, veuillez respecter la réglementation locale et nationale applicable.

Si la hotte évacue l'air à l'extérieur et si le logement comporte des moyens de chauffage (tels par ex. des appareils de chauffage au gaz, au fuel ou au charbon, chauffe-eau instantanés ou à accumulation) raccordés à une cheminée, veiller impérativement à ce que l'apport d'air soit suffisant pour assurer la marche du chauffage à combustion.

Un fonctionnement sans risque est possible si la dépression dans le local où le foyer de chauffage est implanté ne dépasse pas 4 Pascals (0,04 mbars).

On y parvient en présence d'ouvertures non obturables ménagées par ex. dans les portes, fenêtres et en association avec des ventouses télescopiques d'admission/ évacuation de l'air à travers la maçonnerie ou par d'autres mesures techniques telles qu'un verrouillage réciproque ou assimilé permettant à l'air d'affluer pour assurer la combustion.

En cas d'afflux d'air insuffisant, risque d'intoxication par réaspiration des gaz de combustion.

La présence d'une ventouse télescopique d'apport et d'évacuation d'air ne suffit pas à assurer le respect de la valeur limite.

Remarque: lors de l'évaluation de la situation, toujours tenir compte de l'ensemble des moyens d'aération du logement. Cette règle ne vaut généralement pas si vous utilisez des appareils de cuisson (table de cuisson et cuisinière à gaz).

Si la hotte recycle l'air aspiré au moyen d'un filtre au charbon actif, son fonctionnement ne s'assortit d'aucune restriction.

Si la hotte évacue l'air à l'extérieur, incorporer un volet anti-refoulement s'il n'y en a pas déjà un dans le conduit d'évacuation ou dans la ventouse télescopique.

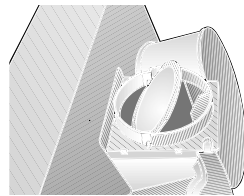

Si l'appareil a été fourni sans volet anti-refoulement, vous pouvez vous le procurer dans le commerce spécialisé (voir la section sur les accessoires dans la notice d'emploi).

Montage volet anti-refoulement:

1. Découpez la grille protégeant l'entrée de l'orifice.
2. Montez le volet anti-refoulement dans les paliers de l'orifice.

Si l'air vicié traverse le mur extérieur, utilisez une ventouse télescopique.

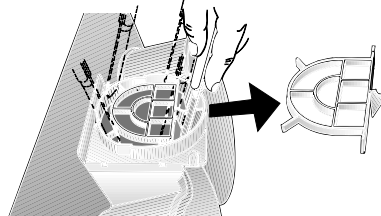

Branchement du conduit d'évacuation Ø 100 mm:

- Fixez le manchon réducteur (compris dans les fournitures ou vendu dans le commerce spécialisé) contre l'orifice de sortie d'air. Fixez le conduit d'évacuation contre.

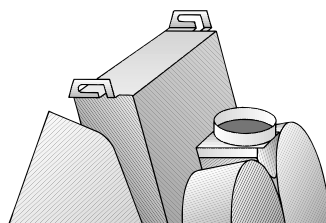

Branchement du conduit d'évacuation Ø 120 mm:

- Fixez le conduit d'évacuation directement contre l'orifice de sortie d'air.

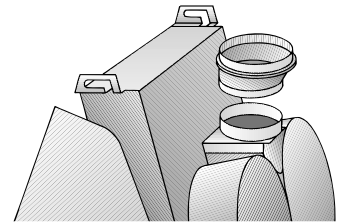

Branchement du conduit d'évacuation Ø 150 mm:

- Fixez le manchon-entonnoir (compris dans les fournitures ou vendu dans le commerce spécialisé) contre l'orifice de sortie d'air. Fixez le conduit d'évacuation contre.

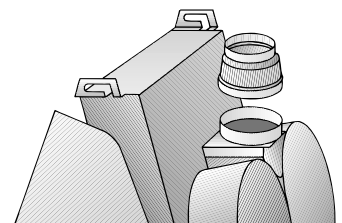

Si un volet anti-refoulement a été monté, vérifiez son bon fonctionnement.

Hotte recyclant l'air

(S'il n'est pas possible de lui faire évacuer l'air à l'extérieur).

L'air épuré par un filtre supplémentaire au charbon actif est renvoyé dans la pièce.

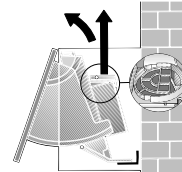

Préparatifs

- Soulevez la grille du filtre, faites-la avancer au-dessus des fixations puis retirez-la par le bas.
- Introduire la vis dans l'écrou à ailette et la douille puis la visser dans le corps de hotte (opération nécessaire seulement lors de la première mise en place). Voir fig. 19. – La vis et l'écrou à ailettes sont fournis d'origine avec le filtre à charbon actif –.
- A l'aide d'un tournevis ou assimilé, repoussez les deux pattes vers l'arrière dans le corps de la hotte (opération nécessaire seulement lors de la première mise en place). Voir fig. 20.

Une fois la hotte aspirante montée, mettez le filtre à charbon actif en place.

Son numéro de référence et sa description figurent dans la notice d'utilisation.

Si la hotte aspirante est montée sous un placard seulement en appui mural, veiller à ce que l'orifice de sortie d'air soit suffisamment dimensionné (177 cm² minimum).

La hotte aspirante est équipée en série d'un orifice à air protégé par une grille. Si cette grille a été enlevée pour permettre l'évacuation de l'air à l'extérieur, monter sur l'orifice un réducteur équipé d'une grille (voir les accessoires spéciaux dans la notice d'emploi).

Branchement électrique

La fiche mâle de la **hotte aspirante** ne pourra être branchée que dans une prise à contacts de terre réglementairement posée. Installer cette prise à proximité de la hotte, à un endroit le mieux accessible possible.

⚠ Toujours mettre l'appareil hors tension **avant d'effectuer des réparations.**

Longueur du cordon de branchement: 1,30 m.

Si le cordon doit être raccordé définitivement au secteur:

Dans ce cas, le branchement de la hotte ne pourra être effectué que par un électricien-installateur agréé auprès de la compagnie locale/nationale distributrice d'électricité.

Prévoir un dispositif de coupure côté secteur. Valent comme tel les commutateurs dont l'ouverture entre contacts dépasse 3 mm et qui sectionnent tous les pôles. Figurent parmi eux également les disjoncteurs et contacteurs.

⚠ Si le cordon d'alimentation de cet appareil a été endommagé, il faut confier son remplacement au fabricant ou à son service après-vente, ou encore à une personne possédant des qualifications identiques, pour éviter de créer des risques.

Cette hotte aspirante est conforme aux dispositions CE sur l'antiparasitage des appareils électriques.

Encastrement

Remarque: pour fixer la hotte au bout d'une rangée de placards en appui mural, vous pouvez vous procurer un kit d'accrochage mural auprès de votre revendeur spécialisé (voir les accessoires spéciaux dans la notice d'emploi).

Cette hotte aspirante est prévue pour l'encastrement entre deux placards en appui mural.

1. Retirez le filtre à graisse (voir la notice d'emploi).
2. A l'aide du gabarit est livré ci-joint, marquer l'emplacement des vis sur les parois latérales des placards voisins.

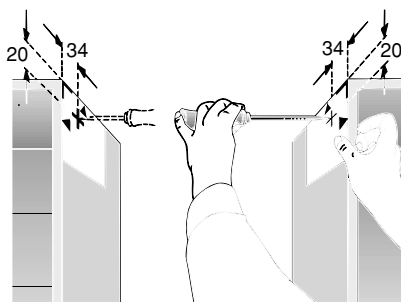

Suivant la hauteur des placards en appui mural, vous pouvez aussi installer la hotte aspirante un peu plus bas. Dans ce but, abaissez le gabarit en conséquence.

⚠ Rappelez-vous que la hotte doit être distante de **650 mm** minimum des foyers (vous devrez monter les vis de fixation au minimum 1040 mm au-dessus des foyers).

3. Percez les avant-trous (avec un burin à pointe ou avec une mèche) puis vissez les vis jusqu'à 5 mm.

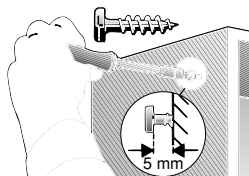

4. Une fois les vis posées, accrochez la hotte dessus entre les placards muraux.

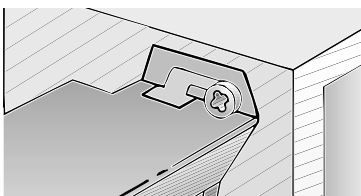

5. Dans l'appareil, introduisez jusqu'à la butée les deux pièces latérales du volet à butées

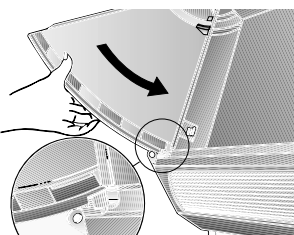

6. Réglez la hotte aspirante pour qu'elle arrive à ras de l'arête avant des placards voisins.

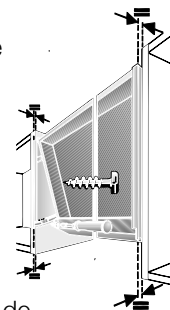

Attention: si la porte du meuble est légèrement distantes du corps du meuble (du fait de la présence, par exemple, de butées en caoutchouc), avancez la hotte de cette épaisseur supplémentaire.

⚠ Marquez la position des vis de fixation inférieures, percez des avant-trous puis vissez les vis. Ensuite, serrez les 4 vis de fixation à fond.

7. Brancher le conduit.
8. Effectuer le branchement électrique.

Montage de la porte

Epaisseur de la porte: 16 mm minimum-
Hauteur de la porte: entre 380 et 700 mm
Poids de la porte: 7 kg maxi

La porte peut dépasser en haut et en bas pour que la hotte affleure optiquement avec les placards voisins.

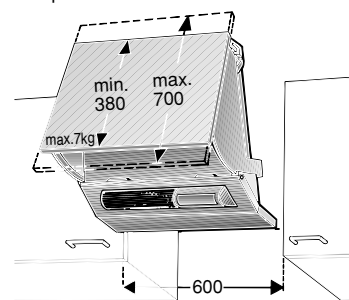

1. Retirer les deux pièces latérales (droite et gauche). Pour ce faire, tirer chaque patte en plastique rouge vers l'intérieur du corps de hotte puis extraire chaque pièce latérale vers l'avant.

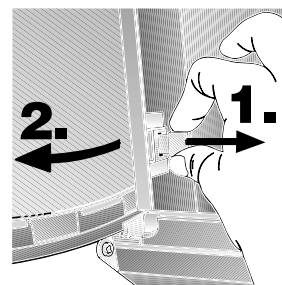

2. Sur la porte, marquer l'emplacement des points de fixation en ce qui concerne les cotes des trous oblongs verticaux.

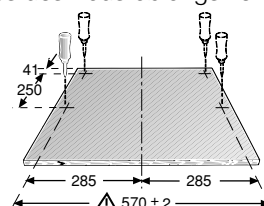

Encastrement

⚠ Si le bord supérieur de la porte du meuble n'affleure pas avec le bord supérieur du meuble, modifier les dimensions en conséquence.

⚠ Si le sommet de la hotte doit se trouver en-dessous du sommet des placards voisins, haussez en conséquence l'emplacement des points de fixation de la porte.

Mais vous pouvez aussi marquer les emplacements des vis directement sur la porte. Dans ce cas, laissez les pièces latérales dans l'appareil. Appliquez la porte, ajustez sa position puis marquez les emplacements au dos.

⚠ Respecter exactement la dimension spécifiée: 570 ± 2 mm.

3. Fixez les pièces latérales contre la porte. Veillez à ne pas inverser les côtés.



Poids en kg

Version	Air évacué	Air recyclé
A 1 moteur	6,5	7,8
A 2 moteurs	8,0	9,3

We reserve the right to construction changes within the context of technical development.

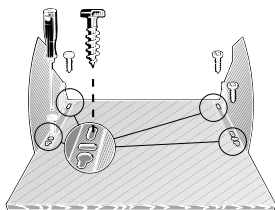

4. Introduisez la porte complète dans la hotte aspirante. Voir fig. 11.

⚠ **Au moment d'ouvrir la hotte, vérifiez si la porte bute bien des deux côtés, c'est-à-dire si elle est bien verrouillée.**

⚠ Les pattes en plastique rouges ne sont déverrouillables que lorsque la porte n'a pas basculé jusqu'à la butée.

5. Suivant le poids de la porte, vous pouvez régler sa dureté d'ouverture/fermeture en jouant sur les deux vis situées à droite et à gauche du boîtier.

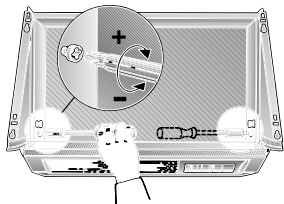

☐ Rotation à droite = La porte se déplace moins facilement.

Montage du rail de recouvrement:

Pour occulter l'espace vide entre le mur et la hotte, vous pouvez utiliser le rail de recouvrement compris dans les fournitures.

A l'aide des deux vis à tôle, fixer le rail contre la face inférieure de la hotte.

Remontez le filtre à graisse (voir la notice d'emploi).

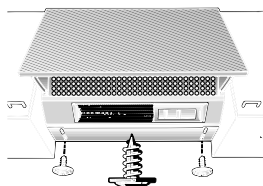

S'il faut démonter la porte:

Dans le corps de la hotte, tirez les pattes en plastique rouges vers l'intérieur. Ce geste déverrouille la porte qui se laisse ensuite enlever par l'avant.

Prima di leggere, si prega di aprire le ultime pagine con le illustrazioni.

Descrizione dell'apparecchio

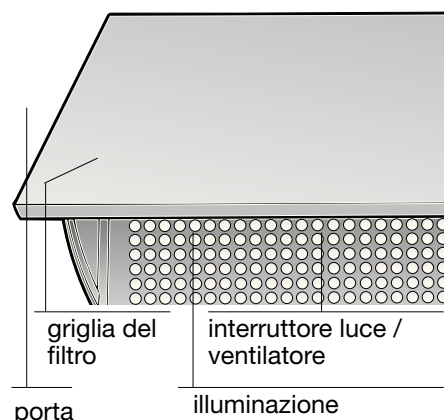

Modi di funzionamento

Funzionamento a scarico d'aria:

- ❑ Il ventilatore della cappa aspirante aspira i vapori di cottura e li invia all'aperto attraverso il filtro antigrasso.
- ❑ Il filtro antigrasso trattiene i componenti grassi dei vapori di cottura.
- ❑ La cucina resta completamente libera da grasso e odori.

✂ **Per il funzionamento a scarico d'aria della cappa aspirante, con contemporaneo funzionamento di combustioni dipendenti dal camino** (come p. es. apparecchi di riscaldamento a gas, olio combustibile oppure a carbone, scaldacqua a flusso continuo, scaldabagni) **è necessario provvedere ad una sufficiente alimentazione dell'aria**, che è necessaria al focolare per la combustione.

Un funzionamento senza pericolo è possibile, se nel locale d'installazione del focolare non viene superata la depressione di 4 Pa (0,04 mbar).

È possibile conseguire ciò quando l'aria per la combustione può continuare ad affluire attraverso aperture non chiudibili, per es. in di porte, finestre ed in combinazione con cassette murali per l'alimentazione/espulsione dell'aria o con altre misure tecniche, come interdizione reciproca e simili.

Se l'aria di alimentazione non è sufficiente, sussiste pericolo d'intossicazione a causa di ritorno di gas combusti.

Un cassetta murale di alimentazione/scarico dell'aria da sola non garantisce il rispetto del valore limite.

Nota: Nella stima si deve considerare sempre il bilancio totale dell'aerazione dell'abitazione. Questa regola non si applica per il funzionamento di apparecchi di cottura, p. es. piano di cottura e cucina a gas.

Se la cappa aspirante viene usata in funzionamento a ricircolo d'aria - con filtro a carbone attivo -, quest'uso è consentito senza limitazioni.

Modi di funzionamento

Funzionamento a ricircolo d'aria:

- ❑ A questo scopo è necessario montare un filtro a carbone attivo (vedi capitolo "Filtri e manutenzione").
 - ⚠ Potete acquistare **presso il fornitore specializzato** il set di montaggio completo ed i filtri di ricambio. Trovate i relativi numeri degli accessori alla fine di queste istruzioni per l'uso.
- ❑ La ventola della cappa aspirante aspira i vapori di cottura, li invia attraverso il filtro grassi ed il filtro a carbone attivo e li immette di nuovo depurati nella cucina.
- ❑ Il filtro grassi trattiene i componenti grassi dei vapori di cottura.
- ❑ Il filtro a carbone attivo fissa gli odori.
- ⚠ Se non si monta un filtro a carbone attivo, non possono essere fissati gli odori dei vapori di cottura.

Precede la prima utilizzazione

Primo impiego:

- ❑ Questo libretto di istruzioni per l'uso è previsto per più versioni dell'apparecchio. È possibile che siano descritti singoli particolari della dotazione, che non riguardano il Vostro apparecchio.
- ❑ Questa cappa aspirante è conforme alle pertinenti norme di sicurezza.
 - Le riparazioni** devono essere eseguite solo da personale specializzato.
 - Le riparazioni non eseguite a regola d'arte possono causare pericoli gravi per l'utilizzatore.**
- ❑ Prima di usare il nuovo apparecchio, leggete attentamente le istruzioni per l'uso. Esse contengono informazioni importanti per la Vostra sicurezza, e anche per l'uso e la manutenzione dell'apparecchio.
- ❑ Conservate bene il libretto delle istruzioni per l'uso e il montaggio, per un eventuale successivo proprietario.
- ⚠ Se l'apparecchio è danneggiato, non dovete metterlo in funzione.
- ⚠ L'allacciamento e la messa in funzione devono essere eseguiti solo da un tecnico.
- ⚠ Se il cavo di alimentazione di questo apparecchio viene danneggiato, per evitare pericoli deve essere sostituito dalla casa produttrice, dal suo servizio assistenza clienti, oppure da una persona specializzata.
- ⚠ Smaltire il materiale d'imballaggio secondo le norme (vedi capitolo "Istruzioni per il montaggio").
- ⚠ Questa cappa aspirante è destinata solo all'uso domestico.
- ⚠ Usare la cappa aspirante solo con le lampadine avvitate.

Precede la prima utilizzazione

- ⚠ Le lampadine fulminate dovrebbero essere sostituite subito, per evitare un sovraccarico sulle altre lampadine.
- ⚠ Non usare mai la cappa aspirante senza filtro grassi..
- ⚠ Grassi e olio surriscaldati possono infiammarsi facilmente. Cucinare perciò pietanze con grassi oppure con olio, p. es. le patatine fritte, solo sotto controllo.
- ⚠ Non fiammeggiare pietanze sotto la cappa aspirante.
 - ! Pericolo d'incendio del filtro grassi
 - se raggiunto delle fiamme.
- ⚠ I fornelli devono essere sempre coperti con pentole.
- ⚠ È consentito solo limitatamente (vedi capitolo "Istruzioni per il montaggio") l'uso della cappa aspirante su focolari per combustibili solidi (carbone, legna e simili).

Piani di cottura a gas / Fornelli a gas

- ⚠ Non usare tutti i fornelli contemporaneamente al massimo carico termico per un periodo prolungato (max. 15 minuti), altrimenti sussiste il pericolo di scottature, se si tocca la superficie dell'involucro o pericolo di danni alla cappa aspirante. Nell'uso della cappa aspirante sopra un piano di cottura a gas, in caso d'utilizzazione contemporanea di tre o più fornelli a gas, la cappa aspirante deve funzionare alla massima potenza d'aspirazione.

Guasti

In caso di eventuali chiarimenti o di guasti, rivolgersi al servizio assistenza clienti. (Vedi elenco dei centri di assistenza).

In caso di chiamata, indicare i dati seguenti:

E-Nr.	FD
-------	----

Riportare nello specchietto qui sopra questi dati. Essi si trovano nella targhetta d'identificazione, dopo avere tolto la griglia del filtro, nel vano interno della cappa aspirante.

Uso della cappa aspirante

 Per eliminare nel modo più efficace i vapori di cottura:

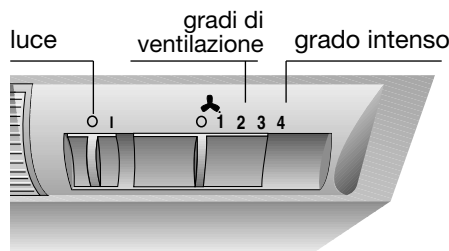
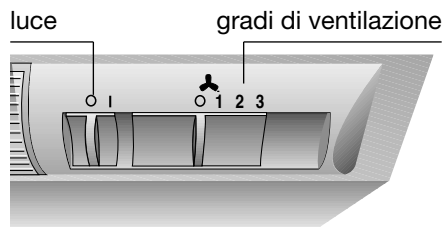
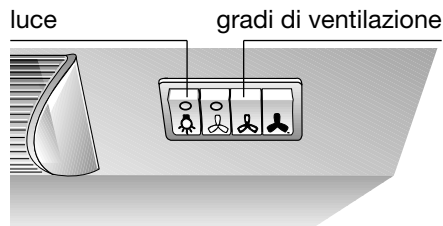
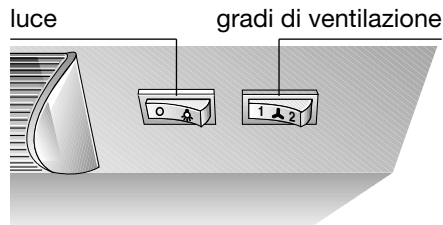

- Accendere la cappa aspirante all'inizio della cottura.
- Spegnerla cappa aspirante solo qualche minuto dopo la fine della cottura.

Accendere il ventilatore:

- Aprire la porta.
- Selezionare il grado di ventilazione.

Spegnerla ventilatore:

- Chiudere la porta.
Aperto di nuovo la porta, il ventilatore funziona al grado di ventilazione precedentemente selezionato.

Accendere il ventilatore:

- Aprire la porta.
- Selezionare il grado di ventilazione.
- Per il grado intenso su una tacca.

Spegnerla ventilatore:

La cappa aspirante si può disinserire in due modi diversi.

Modo 1:

- Interruttore su 0 – esclusione.

Modo 2:

- Chiudere la porta (l'interruttore resta inserito).
- Per accendere di nuovo, aprire solo la porta. La cappa aspirante funziona al grado di ventilazione precedentemente selezionato.

Illuminazione:

L'illuminazione può essere usata in qualsiasi momento, anche quando il ventilatore è spento o la porta è chiusa.

Filtri e manutenzione

Per l'assorbimento della componente di grassi dei vapori di cottura possono essere usati diversi filtri antigrasso.

Filtro antigrasso in velo:

La stuoia filtro è costituita da materiale difficilmente infiammabile.

Attenzione:

A causa della progressiva saturazione con residui grassi, l'infiammabilità del filtro aumenta, e il funzionamento della cappa aspirante può essere pregiudicato.

Importante:

Sostituendo tempestivamente il filtro antigrasso in velo, si previene il pericolo d'incendio, che può essere causato da un'accumulo di calore durante la frittura o l'arrosto.

Cambio del velo del filtro antigrasso:

- Nel servizio normale (da 1 a 2 ore al giorno), il velo del filtro antigrasso deve essere cambiato dopo 8–10 settimane.
- Il velo per filtro stampato deve essere cambiato al più tardi quando la stampa colorata si espande.
- Usare solo filtri originali.
Così si rispettano le norme di sicurezza e si assicura un funzionamento ottimale.

Filtro antigrasso metallico:

Le stuoie del filtro sono in metallo ininfiammabile.

Attenzione:

A causa della crescente saturazione con residui di grassi, l'infiammabilità aumenta, e il funzionamento dell'apparecchio può essere pregiudicato.

Importante:

Con una pulizia tempestiva dei filtri metallici, si previene il pericolo d'incendio causato da un'accumulo di calore durante la frittura o l'arrosto.

Pulizia dei filtri antigrasso metallici:

Nel servizio normale (da 1 a 2 ore al giorno), i filtri antigrasso metallici devono essere lavati dopo 8–10 settimane.

- Il lavaggio si può eseguire nella lavastoviglie. In tal caso è possibile un lieve sbiadimento.

Importante:

Non lavare insieme alle stoviglie i filtri antigrasso metallici troppo sporchi.

- Nel lavaggio a mano, lasciare in ammollo per alcune ore le stuoie del filtro in una soluzione di lavaggio bollente.

Poi spazzolarle, sciacquarle bene e farle sgocciolare.

- Usare solo filtri originali.
Così si rispettano le norme di sicurezza e si assicura un funzionamento ottimale.

⚠ Smontaggio e montaggio dei filtri metallici:

1. Aprire la porta fino all'arresto.
2. Sollevare leggermente la griglia del filtro, tirarla in avanti superando gli arresti e togliere abbassandola.

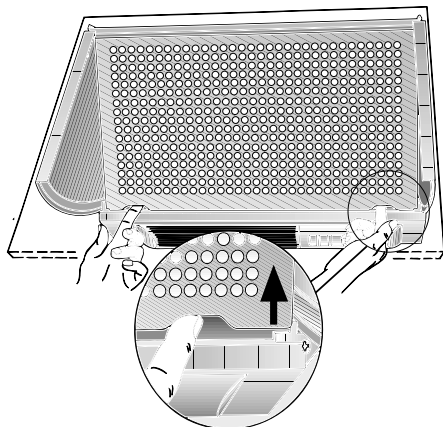

3. Togliere la grata metallica.

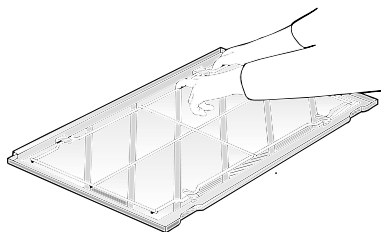

4. Togliere le stuoie del filtro saturate, pulire le stuoie e la griglia del filtro. Inserire di nuovo le stuoie del filtro pulite. Ciò facendo badare che al centro non si formi una fessura.

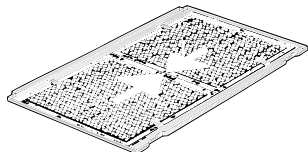

6. Fissare le stuoie con la grata metallica.

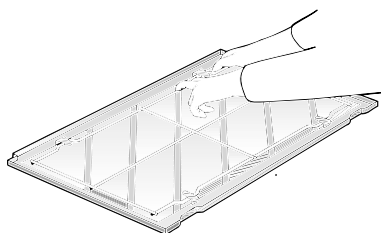

7. Poggiare la griglia del filtro sull'alloggiamento e spingere in alto. Premere lo spigolo inferiore verso dietro, superare gli arresti e abbassare.

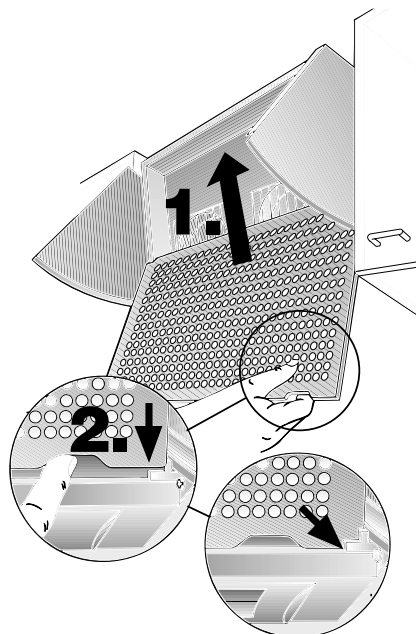

⚠ Badare che la griglia del filtro sia ben collocata in sede dietro agli arresti.

Filtro a carbone attivo

Per fissare gli odori durante il funzionamento a ricircolo d'aria.

Montaggio e smontaggio:

1. Aprire la porta fino all'arresto.
2. Sollevare leggermente la griglia del filtro, tirarla in avanti superando gli arresti e togliere abbassandola.

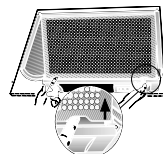

3. Infilare la vite attraverso il dado ad alette e la bussola e avvitare nell'alloggiamento (necessario solo al primo montaggio).

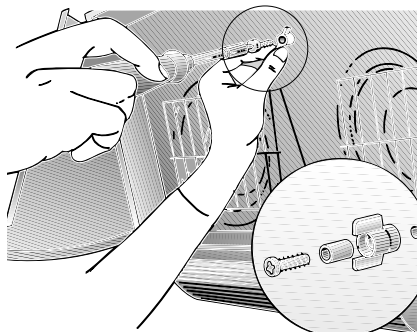

– La vite e il dado ad alette sono a corredo del filtro a carbone attivo –

4. Con un cacciavite o simile, spingere indietro le due piastrine nell'alloggiamento (necessario solo al primo montaggio).

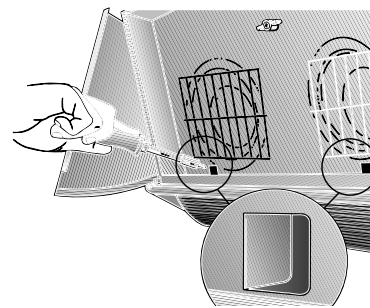

5. Inserire il filtro a carbone attivo nell'angolo inferiore sinistro dell'alloggiamento, spostare finché i due ganci di sospensione entrano nelle aperture, e bloccare sopra con il dado ad alette.

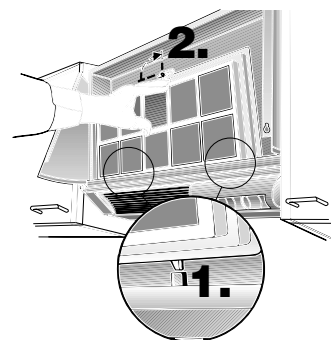

6. Poggiare la griglia del filtro nell'alloggiamento e spingere in alto. Premere lo spigolo inferiore verso dietro, superare gli arresti e abbassare.



⚠ Badare che la griglia del filtro sia ben collocata in sede dietro agli arresti.

Lo smontaggio avviene nella successione inversa.

Avvertenza:

Per intercettare la polvere di carbone libera, alla prima accensione dopo il montaggio di un filtro a carbone attivo nuovo stendere per un tempo breve un panno umido sull'apertura di scarico aria sopra all'apparecchio.

Cambio del filtro a carbone attivo:

Nel servizio normale (da 1 a 2 ore al giorno), il filtro a carbone attivo deve essere cambiato circa 1 x all'anno. Il filtro è in vendita nel commercio specializzato (vedi cap. Accessori speciali).

- ❑ Usare solo filtri originali. Così si rispettano le norme di sicurezza e si assicura un funzionamento ottimale.

Pulizia e manutenzione

Togliere la corrente alla cappa aspirante sfilando la spina di alimentazione, oppure disinserendo il fusibile.

- ❑ Per il cambio del filtro antigrasso (vedi cap. Filtri e manutenzione), pulire le parti accessibili dell'alloggiamento dai depositi di grasso.

Così si previene il pericolo d'incendio e si conserva il funzionamento ottimale.

- ❑ Per pulire la cappa aspirante usare una soluzione di lavaggio bollente.
- ❑ Nel caso di sporco resistente (vecchio), usare detergenti per vetri.

Superfici laccate, parti in materiale sintetico:

- ❑ Non usare prodotti abrasivi o spugne che graffiano.
- ❑ Versare una soluzione di lavaggio delicata o un detergente per vetri delicato su un panno morbido, umido.
- ❑ **Avvertenza:** non usare alcool (spirito) sulle superfici di plastica; potrebbe formare zone opache.
- ❑ **Attenzione!** Arieggiare sufficientemente la cucina, non usare fiamme libere.

Cambio delle lampadine

1. Spegner la cappa aspirante e togliere la corrente sfilando la spina di alimentazione, oppure disinserendo il fusibile.
2. Premere leggermente il coprilampada nel punto contrassegnato e togliere verso avanti.

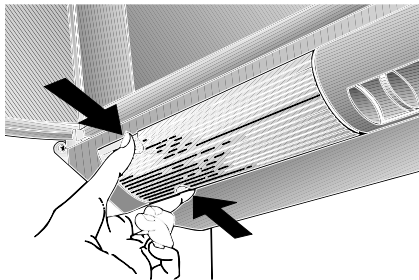

3. Cambiare le lampadine (lampadina ovale commerciale comune da max. 40 Watt, portalampada E 14).
4. Ricollocare di nuovo il coprilampada.
5. Infilare di nuovo la spina di alimentazione, oppure inserire il fusibile.

Guasti

In caso di eventuali ulteriori informazioni o di guasti, rivolgersi al servizio assistenza clienti.
(Vedi elenco dei centri di assistenza).

In caso di chiamata, indicare i dati seguenti:

E-Nr.	FD
-------	----

Riportare nello specchietto qui sopra questi dati. Essi si trovano nella targhetta d'identificazione, dopo avere tolto la griglia del filtro, nel vano interno della cappa aspirante.

Istruzioni per il montaggio:

Avvertenze importanti

⚠ Gli apparecchi dismessi non sono rifiuti senza valore.

Attraverso lo smaltimento ecologico possono essere recuperati materiali pregiati.

Rendere inservibile l'apparecchio dismesso prima di rottamarlo.

⚠ L'imballaggio ha protetto il Vostro nuovo apparecchio nel trasporto fino a Voi. Tutti i materiali utilizzati sono compatibili con l'ambiente e riciclabili. Siete pregati di collaborare, smaltendo l'imballaggio in modo ecologicamente corretto.

Informatevi sulle attuali possibilità di smaltimento presso il Vostro rivenditore specializzato, oppure presso la Vostra amministrazione comunale.

⚠ La cappa aspirante può essere utilizzata per il funzionamento ad espulsione d'aria ed a ricircolo d'aria.

⚠ Montare la cappa aspirante sempre centrata sopra il piano di cottura.

⚠ Distanza minima fra fornelli elettrici e bordo inferiore della cappa aspirante: **650 mm**, fig. 1.

⚠ Sopra ad un focolare per combustibili solidi, dal quale può derivare un pericolo d'incendio (p. es. scintille), il montaggio della cappa aspirante è consentito solo se il focolare è dotato di una copertura chiusa non smontabile e se contemporaneamente vengono osservate le pertinenti norme nazionali.

Questa limitazione non è valida per le cucine a gas e per i piani di cottura a gas.

⚠ Quanto minore è la distanza tra la cappa aspirante ed i fornelli, tanto maggiore è la possibilità che nella parte inferiore della cappa aspirante possano condensarsi gocce a causa del vapore acqueo che sale.

Avvertenze supplementari per apparecchi di cottura a gas:

⚠ Nel montaggio dei fornelli a gas devono essere osservate le pertinenti norme di legge nazionali (per es. in Germania: Regole Tecniche per Installazioni a Gas TRGI).

⚠ É indispensabile osservare le norme di montaggio in vigore e le istruzioni per il montaggio della casa produttrice degli apparecchi a gas.

⚠ É consentito il montaggio della cappa aspirante con un solo lato accanto ad un mobile alto oppure ad un muro alto. Distanza min. 50 mm.

⚠ Distanza minima per fornelli a gas fra bordo superiore della griglia d'appoggio pentole e bordo inferiore della cappa aspirante: **650 mm**, fig. 1.

Funzionamento a scarico d'aria

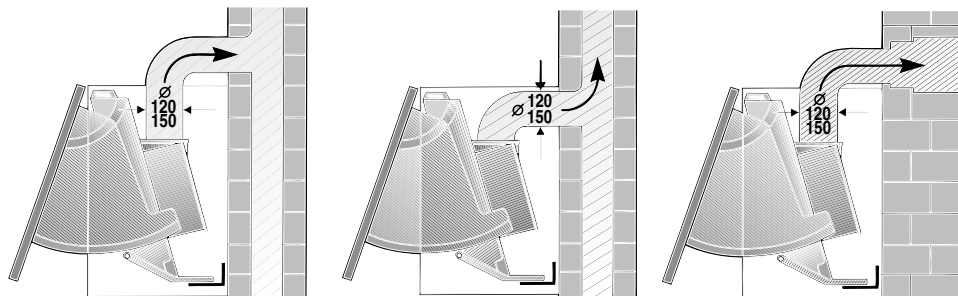

L'aria di scarico viene condotta verso l'alto, attraverso un pozzo di ventilazione, oppure direttamente all'aperto, attraverso la parete esterna.

È vietato immettere l'aria di scarico in un camino per il fumo o in un camino per i gas di scarico funzionanti, oppure in un pozzo, che serve al deflusso dell'aria di locali, nei quali sono installati focolari.

Nell'espulsione d'aria devono essere osservate le norme amministrative e legali (per es. regolamenti edilizi nazionali).

Nel caso di scarico dell'aria in camini per il fumo o in camini per i gas di scarico non funzionanti, è necessario ottenere l'autorizzazione dell'autorità competente.

Per il funzionamento a scarico d'aria della cappa aspirante, con contemporaneo funzionamento di combustioni dipendenti dal camino (come p. es. apparecchi di riscaldamento a gas, olio combustibile oppure a carbone, scaldacqua a flusso continuo, scaldabagni) è necessario provvedere ad una sufficiente alimentazione dell'aria, che è necessaria al focolare per la combustione.

Un funzionamento senza pericolo è possibile, se nel locale d'installazione del focolare non viene superata la depressione di 4 Pa (0,04 mbar). È possibile conseguire ciò quando l'aria per la combustione può continuare ad affluire attraverso aperture non chiudibili, per es. in di porte, finestre ed in combinazione con cassette murali per l'alimentazione/espulsione dell'aria o con altre misure tecniche, come interdizione reciproca e simili.

Se l'aria di alimentazione non è sufficiente, sussiste pericolo d'intossicazione a causa di ritorno di gas combust.

Un cassetta murale di alimentazione/scarico dell'aria da sola non garantisce il rispetto del valore limite.

Nota: Nella stima si deve considerare sempre il bilancio totale dell'aerazione dell'abitazione. Questa regola non si applica per il funzionamento di apparecchi di cottura, p. es. piano di cottura e cucina a gas.

Se la cappa aspirante viene usata in funzionamento a ricircolo d'aria – con filtro a carbone attivo –, quest'uso è consentito senza limitazioni.

In caso di funzionamento a scarico d'aria, è opportuno montare una valvola antiriflusso, qualora questa non sia già disponibile nel tubo di scarico o nella cassetta murale.

Se all'apparecchio non è acclusa una valvola antiriflusso, questa può essere acquistata nel commercio specializzato (vedi capitolo Accessori speciali nelle istruzioni per l'uso).

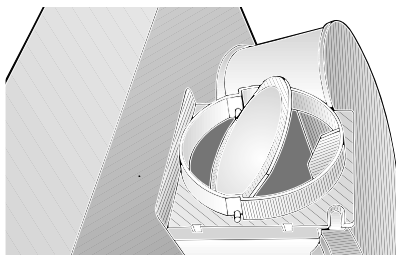

Montaggio valvola antiriflusso:

1. Ritagliare la griglia di protezione nel manicotto dell'aria.
2. Inserire la valvola antiriflusso nelle aperture di supporto nel manicotto dell'aria.

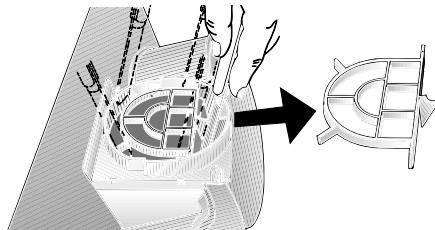

Se lo scarico viene fatto passare attraverso il muro esterno, si dovrebbe utilizzare una cassetta murale telescopica.

Collegamento del tubo di scarico Ø 100 mm:

- Fissare il manicotto di riduzione (accluso, oppure in vendita nel commercio specializzato) all'uscita dell'aria.

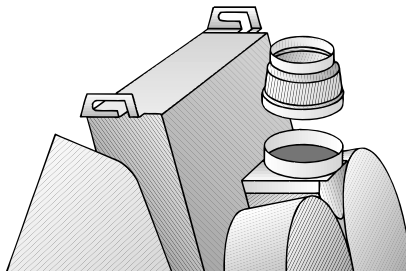

Fissare a questa il tubo di scarico dell'aria.

Collegamento del tubo di scarico Ø 120 mm:

- Fissare il tubo di scarico dell'aria direttamente all'uscita dell'aria.

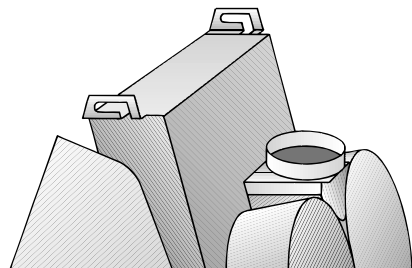

Collegamento del tubo di scarico Ø 150 mm:

- Fissare il manicotto di allargamento (accluso, oppure in vendita nel commercio specializzato) all'uscita dell'aria.

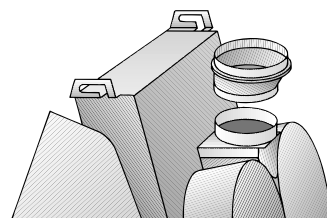

Fissare a questa il tubo di scarico dell'aria.

- ⚠ Se è montata una valvola antiriflusso, controllare il corretto funzionamento.

Funzionamento a ricircolo d'aria,

(se è impossibile il funzionamento a scarico d'aria).

L'aria, depurata da un filtro a carbone attivo aggiuntivo, viene di nuovo immessa nell'ambiente.

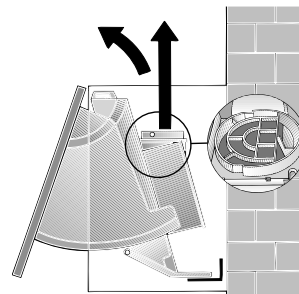

Dopo il montaggio della cappa aspirante inserire il filtro a carbone attivo.

N° dell'articolo e descrizione, vedi istruzioni per l'uso.

Se la cappa aspirante è stata montata sotto ad un mobile pensile, si deve provvedere ad un'adeguata uscita dell'aria (min. 177 cm²).

- ⚠ La cappa aspirante è dotata in serie di una griglia di protezione nel manicotto dell'aria. Se questa è stata rimossa (nel funzionamento a scarico d'aria), il manicotto dell'aria deve essere completato con una riduzione con griglia di protezione (vedi cap. Accessori speciali, nelle istruzioni per l'uso).

Allacciamento elettrico

La cappa aspirante deve essere collegata solo ad una presa di corrente con contatto di terra, installata secondo le norme. Disporre la presa con contatto di terra in un luogo quanto più accessibile possibile, in prossimità della cappa aspirante.

⚠ Per le riparazioni togliere sempre la corrente all'apparecchio.

Lunghezza del cavo di alimentazione: 1,30 m.

In caso di necessità di collegamento fisso:

La cappa aspirante deve essere allacciata solo da un elettrinstallatore autorizzato dalla competente azienda di distribuzione dell'energia elettrica.

Nell'impianto domestico deve essere previsto un dispositivo di separazione. Sono ritenuti dispositivi d'installazione gli interruttori con un'apertura tra i contatti che superi 3 mm e con una apertura onnipolare. Rientrano tra questi gli interruttori automatici ed i relè.

Questa cappa aspirante è conforme alle norme CEE per la schermatura contro i radiondisturbi.

Montaggio

Avvertenza: per il fissaggio della cappa aspirante (p. es. all'estremità della serie di mobili), nel commercio specializzato si può acquistare un set di sospensione a muro (vedi cap. Accessori speciali, nelle istruzioni per l'uso).

La cappa aspirante è prevista per il montaggio tra 2 pensili.

1. Smontare il filtro antigrasso (vedi cap. Istruzioni per l'uso).
2. Servendosi della sagoma trovata in allegato, tracciare le posizioni per le viti sulle fiancate dei mobili confinanti. Fig. 8.

Secondo l'altezza dei pensili, la cappa aspirante può essere montata anche un poco più bassa. A tale scopo, mettere la sagoma adeguatamente più bassa.

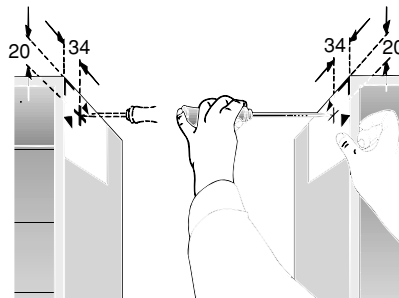

⚠ Rispettare la distanza minima di **650 mm** tra cappa aspirante e piano di cottura (le viti di fissaggio devono essere applicate almeno 1040 mm al di sopra del piano di cottura).

3. Trapanare i fori preliminari (con punteruolo o con una punta da trapano da 2 mm) e avvitare le viti fino a 5 mm.

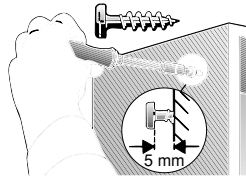

4. Agganciare le alette superiori della cappa aspirante alle due viti.

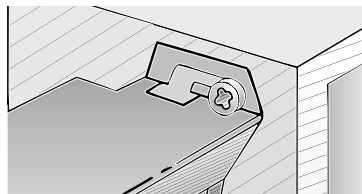

5. Inserire le due fiancate della valvola di aspirazione vapori nell'apparecchio, fino all'arresto.

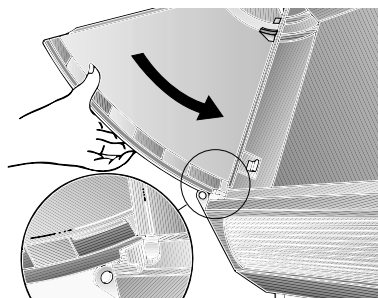

6. Allineare la cappa aspirante allo spigolo anteriore dei mobili laterali.

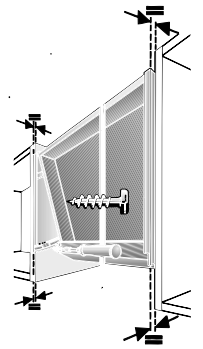

Attenzione: se la porta del mobile è distanziata rispetto al corpo del mobile (p. es. a causa di gommini di battuta), la cappa aspirante deve essere tirata in avanti della stessa misura.

Tracciare la posizione delle viti di fissaggio inferiori, praticare fori preliminari e avvitare le viti. Stringere bene tutte le 4 viti di fissaggio.

7. Collegare i tubi.
8. Eseguire l'allacciamento elettrico.

Montaggio della porta:

Spessore della porta: min. 16 mm
Altezza della porta: da 380 mm a 700 mm
Peso della porta: max 7 kg

Per l'adattamento ai pensili laterali, la porta può sporgere sopra e sotto.

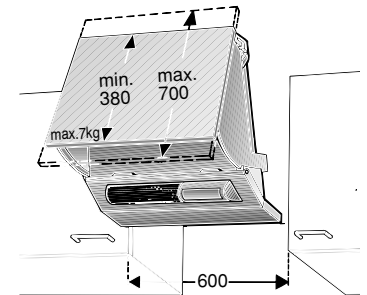

1. Togliere le due fiancate a destra e a sinistra. A tale scopo, tirare verso l'interno le relative linguette in plastica rossa nell'alloggiamento dell'apparecchio, e estrarre la fiancata verso avanti.

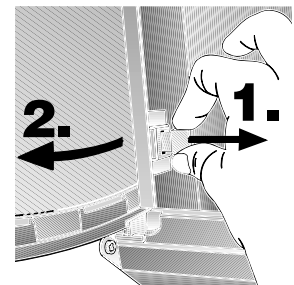

2. Tracciare i punti di fissaggio sulla porta. Misure per i fori longitudinali verticali, vedi

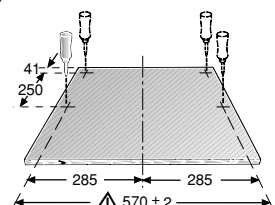

Montaggio

⚠ Se c'è una differenza tra lo spigolo superiore della porta del mobile e lo spigolo superiore dell'armadio, le misure vanno modificate di conseguenza.

⚠ Nel caso di montaggio non allineato ai piani dei mobili, la porta deve essere montata più in alto in misura equivalente.

I punti di avvitatura sulla porta possono essere tracciati anche direttamente. A tale scopo lasciare le fiancate nell'apparecchio, accostare la porta, allineare e tracciare sulla faccia posteriore.

⚠ Rispettare esattamente la misura 570 ± 2 mm.

3. Avvitare le fiancate alla porta. Ciò facendo, badare alla corretta posizione sinistra-destra.

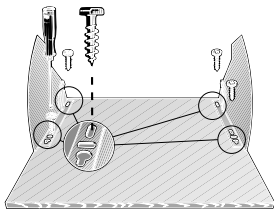

4. Collocare la porta completa nella cappa aspirante.

⚠ **Controllare che la porta nell'estrazione venga fermata su entrambi i lati dagli arresti, cioè che sia bloccata bene.**

⚠ Ora le linguette in plastica rossa possono essere sbloccate, quando la porta non è aperta fino all'arresto.

5. Secondo il peso della porta, con le due viti a destra e a sinistra nell'alloggiamento, si può regolare la scorrevolezza della porta.

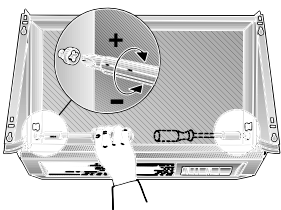

☐ Rotazione verso destra = maggiore resistenza della porte.

Montare la chiusura sulla parete:

La fessura rispetto alla parete posteriore può essere chiusa con l'acclusa barra di chiusura.

Avvitare con le due viti per lamiera la barra di chiusura sul lato inferiore della cappa aspirante.

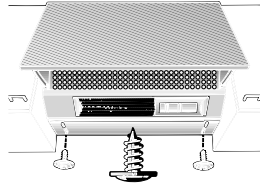

Montare di nuovo il filtro antigrasso (vedi cap. Istruzioni per l'uso).

Se è necessario smontare la porta del mobile:

tirare verso l'interno le linguette in plastica rossa nell'alloggiamento. Con ciò la porta può essere sbloccata ed estratta in avanti.

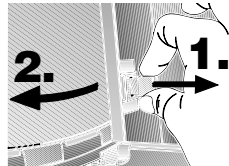

Peso in kg

Modello dell'apparecchio	Scarico aria	Ricircolo aria
1 motore	6,5	7,8
2 motori	8,0	9,3

Con riserva di modifiche costruttive nel quadro dell'evoluzione tecnica.

Instructions for Use

Appliance description

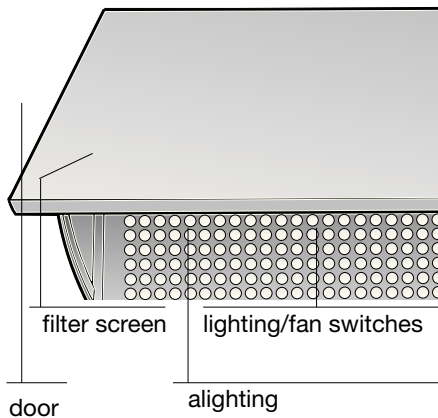

Operating modes

Exhaust-air mode:

- ❑ The extractor-hood fan extracts the kitchen vapours and conveys them through the grease filter into the atmosphere.
- ❑ The grease filter absorbs the solid particles in the kitchen vapours.
- ❑ The kitchen is kept almost free of grease and odours.

If the extractor hood is operated in exhaust-air mode at the same time as a flue-type heater (e.g. gas, oil or solid-fuel heater, instantaneous water heater, boiler), **ensure that there is an adequate air supply**, which the heater requires for combustion.

Safe operation is possible provided that the partial vacuum in the room in which the heater is installed does not exceed 4 Pa (0.04 mbar).

This can be achieved if the combustion air is able to flow through non-lockable openings, e.g. in doors, windows and in conjunction with an air supply/air-intake wall box or by other technical procedures such as reciprocal interlocking.

If the air intake is inadequate, there is a risk of poisoning from combustion gases which are drawn back into the room.

An air-intake/exhaust-air wall box by itself is no guarantee that the limiting value will not be exceeded.

Note: When assessing the overall requirement, the combined ventilation system for the entire household must be taken into consideration. This rule does not apply to the use of cooking appliances, such as hobs and ovens.

Unrestricted operation is possible if the extractor hood is used in recirculating mode – with activated carbon filter.

Operating modes

Circulating-air mode:

- ❑ This requires installation of an activated carbon filter (see section on filter and maintenance).
 - ❑ The activated carbon filter is obtainable as a special accessory from your **authorized dealer**.
 - ❑ The corresponding accessory numbers can be found at the end of these operating instructions.
 - ❑ The extractor-hood fan extracts the kitchen vapours, which are purified in the grease filter and activated carbon filter and then conveyed back into the kitchen.
 - ❑ The grease filter absorbs the grease particles in the kitchen vapours.
 - ❑ The activated carbon filter binds the odorous substances.
- ⚠ If no activated carbon filter is installed, it is not possible to bind the odorous substances in the cooking vapours.

Before using for the first time

Important notes:

- ❑ The Instructions for Use apply to several versions of this appliance. Accordingly, you may find descriptions of individual features that do not apply to your specific appliance.
- ❑ This extractor hood complies with all relevant safety regulations.
- ❑ Repairs should be carried out by qualified technicians only.

Improper repairs may put the user at considerable risk.

- ⚠ Do not use the appliance if damaged.
- ⚠ The appliance is not intended for use by young children or infirmed persons without supervision. Young children should be supervised to ensure they do not play with the appliance.
- ⚠ If the connecting cable for this appliance is damaged, the cable must be replaced by the manufacturer or his customer service or a similarly qualified person in order to prevent serious injury to the user.
- ⚠ The appliance may be connected to the mains by a qualified technician only.
- ⚠ Dispose of packaging materials properly (see Installation instructions).
- ⚠ This extractor hood is designed for domestic use only.
- ⚠ Light bulbs must always be fitted when the extractor hood is in use.
- ⚠ Defective bulbs should be replaced immediately to prevent the remaining bulbs from overloading.
- ⚠ Never operate the extractor hood without a grease filter.

Before using for the first time

- ❑ Before using your appliance for the first time, please read these Instructions for Use carefully. They contain important information concerning your personal safety as well as on use and care of the appliance.
 - ❑ Please retain the operating and installation instructions for a subsequent owner.
- ⚠ Overheated fat or oil can easily catch fire. If you are cooking with fat or oil, e.g. chips, etc., never leave the cooker unattended.
- ⚠ Do not flambé food directly under the extractor hood.
- Risk of grease filter catching fire due to flames.
- ⚠ The hotplates must always be covered with a utensil.
- ⚠ Restrictions apply to the use of the extractor hood over a solid-fuel burner (coal, wood, etc.). (See Installation instructions).

Gas hobs / Gas cookers

⚠ Do not use all the gas hotplates simultaneously for a prolonged period (max. 15 minutes) at maximum thermal load, otherwise there is a risk of burns if the housing surfaces are touched or a risk of damage to the extractor hood.

If the extractor hood is situated over a gas hob, operate the hood at maximum setting if three or more gas hotplates are operated simultaneously.

Using the extractor hood

Kitchen vapour is most effectively eliminated by:

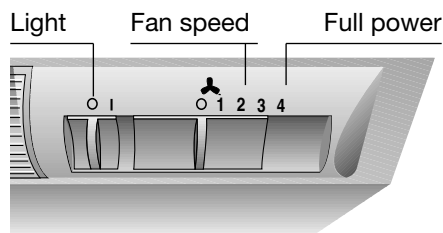
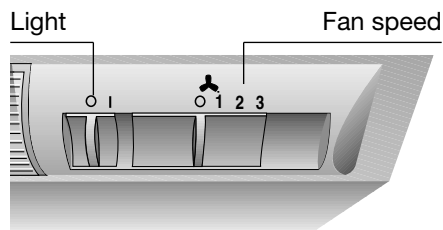
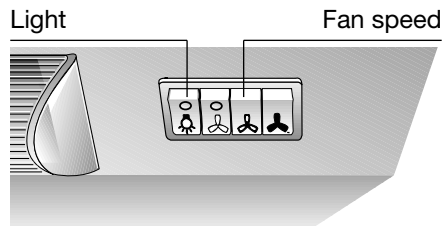
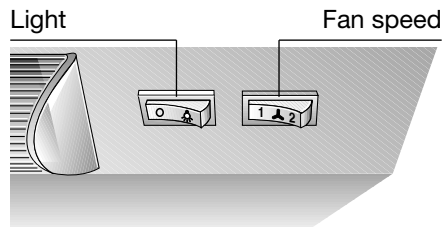

- Switching on the extractor hood** when you start cooking.
- Switching off the extractor hood** a few minutes after you have finished cooking.

Switching on the fan:

- Open the door.
- Select fan speed.

Switching off the fan:

- Close the door.
- When the door is opened out again the fan operates at its last speed setting.

Switching on the fan:

- Open the door.
- Select fan speed.
- Push-and-lock switch for full power.

Switching off the fan:

The extractor hood can be switched off in various ways.

Switching off 1:

- Switch to 0 – switch fan to OFF.

Switching off 2:

- Close the door (switch remains ON).
- To switch ON again just open the door. The extractor hood operates at its last fan speed setting.

Lighting:

The light can be used at any time even when the fan is switched OFF or the door is closed.

Filters and maintenance

Different grease filters can be used to absorb the grease particles in kitchen vapour.

Fleece grease filter:

The filter mat consists of highly flameresistant material.

Attention:

A build up of greasy residue increases flammability, and the function of the extractor hood may be impaired.

Important:

Replace the fleece grease filter in good time, otherwise there is a risk of fire from the heat which accumulates during deep-fat frying or roasting.

Replacing the fleece grease filter:

- During normal operation (daily 1 to 2 hours) the fleece grease filter must be replaced every 8 to 10 weeks.
- Replace printed fleece grease filters at the latest when the coloured print dissolves.

Only use original filters.

- These comply with the safety regulations and ensure optimum function.

Disposal if the old fleece grease filter:

- Fleece grease filters do not contain any harmful substances. They can be disposed of as bio-degradable waste.

Metal grease filters:

The filter mats consist of non-flammable metal.

Attention:

A build up of greasy residue increases flammability, and the function of the extractor hood may be impaired.

Important:

Replace the metal grease filter in good time, otherwise there is a risk of fire from the heat which accumulates during deep-fat frying or roasting.

Cleaning the metal grease filters:

- During normal operation (daily 1 to 2 hours) metal grease filters must be replaced every 8 to 10 weeks.
- The metal grease filter can be cleaned in the dishwasher. Slight discoloration may occur.

Important:

- Do not clean heavily saturated metal grease filters together with kitchen utensils.
- If cleaning by hand, soak the filter mats in a hot soapy solution for several hours. Then brush them off, rinse thoroughly and leave to dry.
- Only use original filters.** These ensure optimum function.

Removal the grease filter:

1. Open door as far as it will go.
2. Push the filter screen up slightly, lift it towards you over the brackets and take it out downwards..

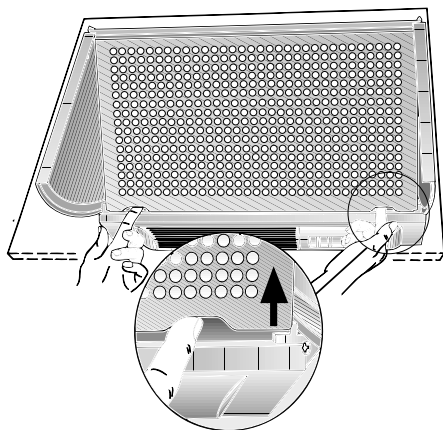

3. Remove the wire grid.

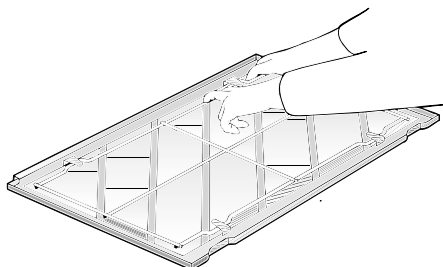

4. Fleece grease filter

Remove saturated filter mat, clean the filter grid and insert new filter mat.

Metal grease filter

Remove saturated filter mats, clean mats and grid. Refit the cleaned filter mats, making sure that there is no gap in the middle.

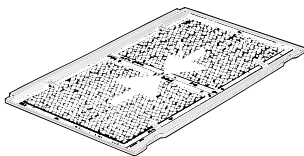

Fitting grease filters:

1. Clamp in the filter mats with the wire grid.

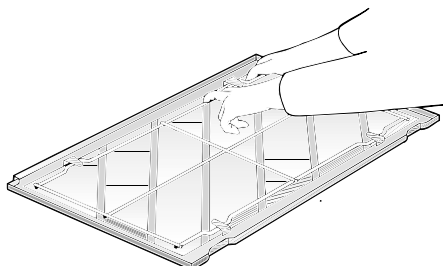

2. Position the filter screen against the housing and push upwards. Push in the lower edge over the lugs and lower the grid into place.

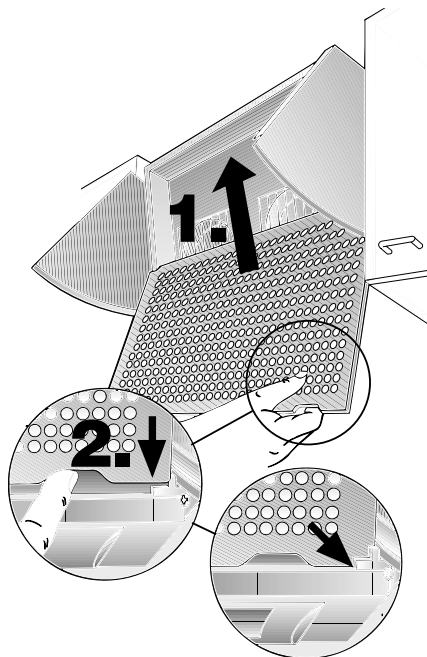

Check that the filter screen is securely located behind the retaining brackets on both sides.

Activated carbon filter:

For binding odours in recirculating air mode.

Fitting and removal:

1. Open door to the stop.
2. Push the filter screen up slightly, lift it towards you over the brackets and take it out downwards.

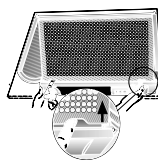

3. Insert the screw through the wing nut and bushing and screw into the housing (only necessary upon initial fitting. The screw and wing nut are included with activated carbon filter.

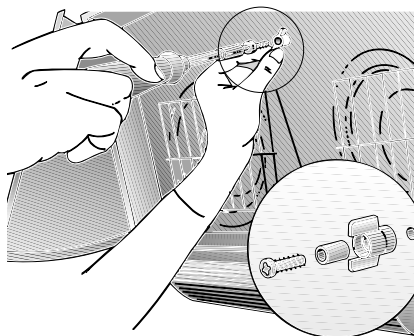

4. Using a screwdriver or similar, press the two lugs in the housing through to the back (only necessary upon initial fitting).

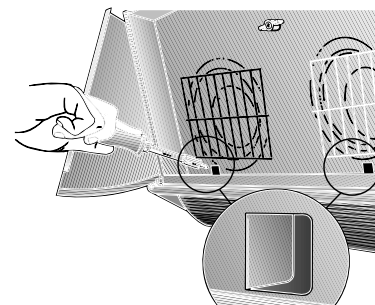

5. Insert activated carbon filter in the lower left corner of the housing. Shift it until both hooks slot into the holes and then secure in place with the wing nut.

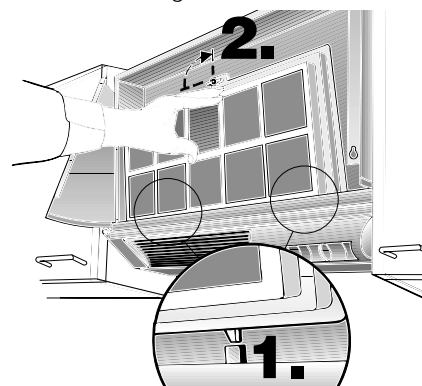

6. Position the filter screen against the housing and push upwards. Push in the lower edge over the brackets and lower the screen into place.

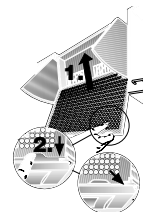

Check that the filter screen is securely located behind the retaining brackets on both sides.

Removal is in the reverse sequence.

Replacing the activated carbon filter:

- ❑ During normal operation (daily 1 to 2 hours) the activated carbon filter must be replaced approximately 1x year.
- ❑ The activated carbon filter can be purchased FROM YOUR DEALER (see Optional accessories).

Only use original filters.

- ❑ These ensure optimum function.

Disposal of the old activated carbon filter:

- ❑ Activated carbon filters do not contain any harmful substances. They can be disposed of as residual waste.

Cleaning and care

Isolate the extractor hood by pulling out the mains plug or switching off the fuse.

- ❑ When cleaning the grease filters, remove grease deposits from accessible parts of the housing. This prevents the risk of fire and ensures that the extractor hood continues operating at maximum efficiency.
- ❑ Clean the extractor hood with a hot soap solution or a mild window cleaner.
- ❑ Do not scrape off dried-on dirt but wipe off with a damp cloth.
- ❑ Do not use scouring agents or abrasive sponges.
- ❑ **Note:** Do not use alcohol (spirit) on plastic surfaces, as dull marks may appear.

Caution: Ensure that the kitchen is adequately ventilated. Avoid naked flames!

- ⚠ Clean the operating buttons with a mild soapy solution and a soft, damp cloth only. Do not use stainless-steel cleaner to clean the operating buttons.

Aluminium and plastic surfaces:

- ❑ Use a soft, non-linting window cloth or micro-fibre cloth.
- ❑ Do not use dry cloths.
- ❑ Use a mild window cleaning agent.
- ❑ Do not use aggressive, acidic or caustic cleaners.
- ❑ Do not use abrasive agents.

Changing the bulbs

1. Switch off the extractor hood and deenergize by pulling out the mains plug or switching off the fuse.
2. Press the edges of the lamp cover together where indicated and lift it out towards you.

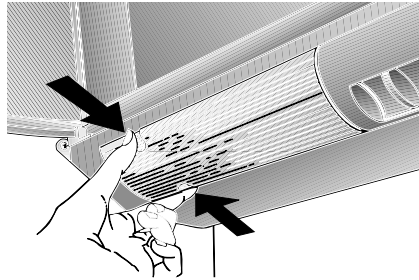

3. Replace the bulb (standard filament bulb, max 40 W, E14 bulb holder).
4. Refit lamp cover.
5. Reinsert mains plug or switch on the fuse.

Faults

If you should have any questions or there are any faults, call customer service (see list of customer service units).

Please give the following details when you call:

Product no. (E-Nr.)

Serial no. (FD)

Enter these numbers in the spaces above. You will find the numbers on the rating plate inside the extractor hood after removing the filter screen.

Installation instructions

Important information

⚠ Old appliances are not worthless rubbish. Valuable raw materials can be reclaimed by recycling old appliances. Before disposing of your old appliance, render it unusable.

⚠ You received your new appliance in a protective shipping carton. All packaging materials are environmentally friendly and recyclable. Please contribute to a better environment by disposing of packaging materials in an environmentally-friendly manner.

Please ask your dealer or inquire at your local authority about current means of disposal.

⚠ The extractor hood can be used in exhaust air or circulating air mode.

⚠ Always mount the extractor hood over the centre of the hob.

⚠ The minimum distance between the hob and the lower edge of the extractor hood is **650 mm**.

⚠ The extractor hood must not be installed over a solid fuel cooker – a potential fire hazard (e.g. flying sparks) – unless the cooker features a closed, non-removable cover and all national regulations are observed.

⚠ The smaller the gap between the extractor hood and hotplates, the greater the likelihood that droplets will form on the underside of the extractor hood.

Additional information concerning gas cookers:

⚠ When installing gas hotplates, comply with the relevant national statutory regulations (e.g. in Germany: Technische Regeln Gasinstallation TRGI).

⚠ Always comply with the currently valid regulations and installation instructions supplied by the gas appliance manufacturer.

⚠ Only one side of the extractor hood may be installed next to a high-sided unit or high wall. Gap at least **50 mm**.

Before installation

Optimum efficiency of the extractor hood:

- ❑ Short, smooth exhaust pipe.
- ❑ As few bends as possible.
- ❑ Pipe diameter as large as possible (ideally 150 mm dia.) and wide pipe bends.

If long, rough exhaust-air pipes, many pipe bends or smaller pipe diameters are used, the air extraction rate will no longer be at an optimum level and there will be an increase in noise.

❑ Round pipes

Short exhaust air pipe:

inside diameter min. 120 mm,

Longer exhaust air pipe:

inside diameter min. 150 mm.

- ❑ Flat ducts must have an **inside cross-section equivalent** to that of the round pipes.

There should be no sharp bends.

ø 120 mm dia. approx. 113 cm²

ø 150 mm dia. approx. 177 cm²

- ❑ If pipe diameters differ, insert sealing strip.
- ❑ Ensure that there is an adequate air supply for exhaust air mode.

Exhaust-air mode

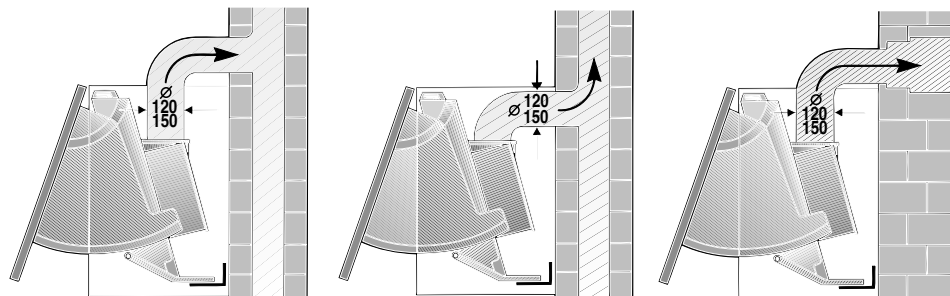

The exhaust air is discharged upwards through a ventilation shaft or directly through the outside wall into the open.

Exhaust air must not be discharged via a smoke or exhaust gas flue which is already in use or via a shaft which is used for ventilating rooms in which fireplaces are located.

Discharge exhaust air in accordance with official and statutory regulations (e.g. national building regulations).

Discharge of air into smoke or exhaust air flues which are not in use requires the consent of a heating engineer.

If the extractor hood is operated in exhaust-air mode at the same time as a flue-type heater (e.g. gas, oil or solid-fuel heater, instantaneous water heater, boiler), **ensure that there is an adequate air supply** which the heater requires for combustion.

Safe operation is possible provided that the partial vacuum in the room in which the heater is installed does not exceed 4 Pa (0.04 mbar).

This can be achieved if the combustion air is able to flow through non-lockable openings, e.g. in doors, windows and in conjunction with an air supply/air-intake wall box or by other technical procedures such as reciprocal interlocking.

If the air intake is inadequate, there is a risk of poisoning from combustion gases, which are drawn back into the room.

An air-intake/exhaust-air wall box by itself is no guarantee that the limiting value will not be exceeded.

Note: When assessing the overall requirement, the combined ventilation system for the entire household must be taken into consideration. This rule does not apply to the use of cooking appliances, such as hobs and gas cookers.

The extractor hood can be used without restriction in circulating air mode – with an activated carbon filter.

⚠ For exhaust air mode always cut out the protective grid in the air connector.

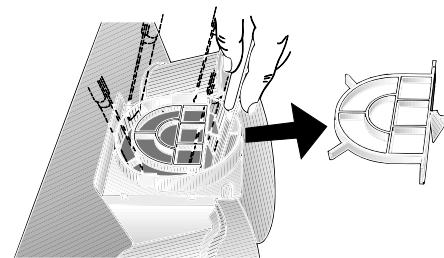

With exhaust mode, a backwash valve should be installed unless it is already incorporated in the exhaust pipe or wall box. If a backwash valve is not included with your appliance, your dealer can supply you with one (see accessories).

Installation backwash valve:

Insert the backwash valve in the mounting openings on the air connector.

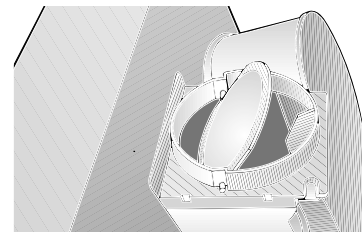

If the exhaust air is being routed through the outside wall, a telescopic wall box should be used.

Connecting to Ø100 mm exhaustair duct

Attach the reducing adapter (enclosed or available from specialist dealer) to the air outlet. Attach the exhaust-air duct to the adapter.

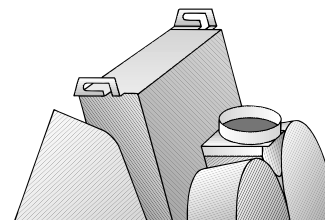

Connecting to Ø120 mm exhaustair duct

Attach the exhaust-air duct directly to the air outlet.

Before installation

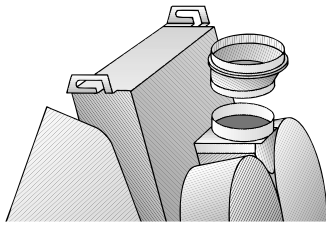

Connecting to Ø150 mm exhaustair duct

Attach the enlarging adapter (enclosed or available from specialist dealer) to the air outlet. Attach the exhaust-air duct to the adapter.

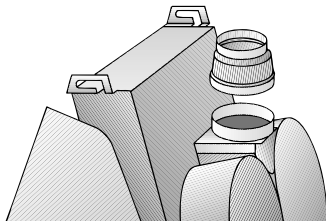

If a backflow flap has been installed, check that it functions properly.

Circulating-air mode

With activated carbon filter if exhaust-air mode is not possible.

The air purified by an additional activated carbon filter is returned to the room.

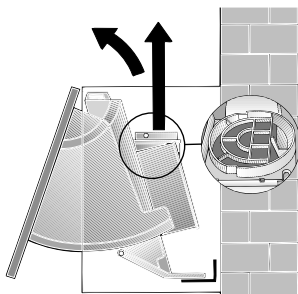

After installing the extractor hood, insert the activated carbon filter.

For installing see Filters and maintenance.

If the extractor hood is installed beneath a cabinet, ensure that there is an adequate air outlet (min. 177 cm²).

⚠ The extractor comes as standard equipped with a protective grid in the air connector. If this is has been removed (in the case of exhaust air operation), the air connector must be supplemented by a reducer piece with protective grid (see section on special accessories).

Electrical connection

WARNING:
THIS APPLIANCE MUST BE EARTHED

IMPORTANT: Fitting a Different Plug:

The wires in the power cord are colour-coded as follows:

Green and Yellow	– Earth
Blue	– Neutral
Brown	– Live

If you fit your own plug, the colours of these wires may not correspond with the identifying marks on the plug terminals.

Proceed as follows:

1. Connect the green and yellow (Earth) wire to the terminal in the plug marked 'E' or with the symbol (⏏), or coloured green or green and yellow.
2. Connect the blue (Neutral) wire to the terminal in the plug marked 'N' or coloured black.
3. Connect the brown (Live) wire to the terminal marked 'L', or coloured red.

The extractor hood may be connected to a correctly installed earthed socket only. Attach the earthed socket near the extractor hood in an accessible position.

- ❑ The earthed socket should be connected via its own power circuit.

⚠ If appliances do not feature the OFF delay function, the indicator may start flashing when the extractor hood has been switched off for several hours via a separate switch, even though the grease filters are not yet saturated.

(See Filters and maintenance).

Electrical specifications:

These can be found on the rating plate inside the appliance following removal of the filter frames.

⚠ **Before carrying out repairs**, always isolate the appliance.

Length of the connection cable: 1.30 m.

If permanent connection is required:

The extractor hood may only be connected by an electrician registered with the local electricity board.

A disconnecting device must be provided on the installation side. Switches with a contact opening of more than 3 mm and all-pole disconnection are regarded as disconnecting devices. These include LS switches and contactors.

⚠ If the connecting cable for this appliance is damaged, the cable must be replaced by the manufacturer or his customer service or a similarly qualified person in order to prevent serious injury to the user.

This extractor hood complies with EU regulations on interference suppression.

Installation

Please note: A wall hanging set can be obtained from your dealer (see section on special accessories) for fastening the hood (e.g. at the end of the row of kitchen units).

The extractor hood is designed for installation between two wall cabinets.

1. Remove grease filter (see Filters and maintenance)
2. Using the enclosed template mark the positions of the screws on the side panels of the neighbouring cabinets.

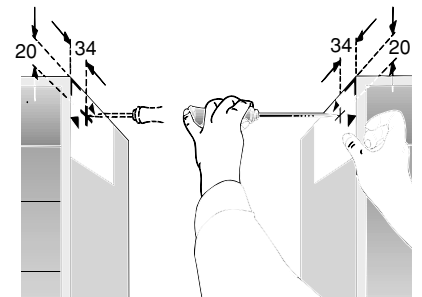

The extractor hood can also be installed slightly lower, depending on the height of the wall cupboards. Position the template correspondingly lower.

Observe the minimum distance from hob to extractor hood of **650 mm** (the **fixing screws** must be fitted **at least 1040 mm above the hob**).

3. Pre-drill (with bradawl or 2 mm bit) and screw in the screws to 5 mm.

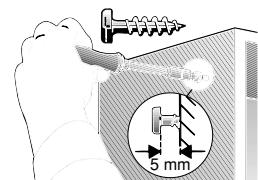

4. Suspend the extractor hood on the two screws between the wall cabinets.

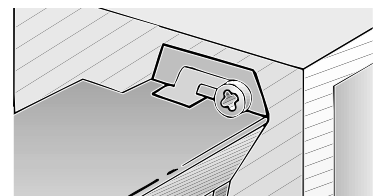

5. The two door carriers of the extractor flap must be pushed into the appliance to he stops.

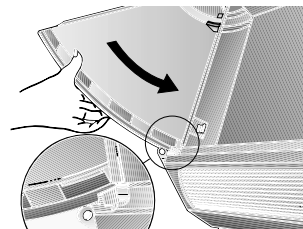

6. Align the extractor hood with the leading edge of the side cabinets.

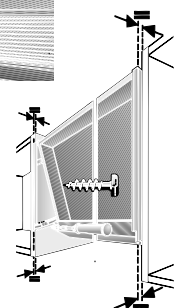

Installation

Important: If the door of the unit is at a distance from the body of the unit (e.g. due to rubber stops), the extractor hood must be drawn forward by the same distance.

7. Mark the position of the lower fixing screws, predrill and fasten the screws.
8. All four fixing screws must be firmly tightened.
9. Connect pipes.
10. Connect electricity.

Mounting the door:

Door thickness: min. 16 mm
 Door height: 380 to 700 mm
 Door weight: 7 kg (max.)

In order to match the wall cabinets on either side, the door can project at the top and bottom.

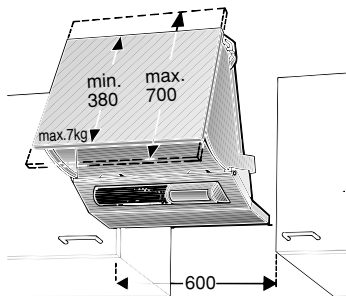

1. Remove the two door carriers to the right and left, by pulling both the red plastic catches inwards and removing the door carrier out towards you.

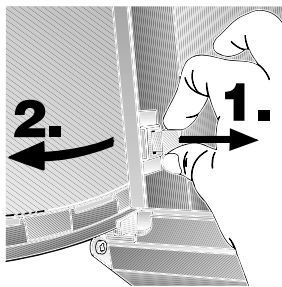

2. Mark the fixing points on the door. For dimensions of vertical screw fixings, see:

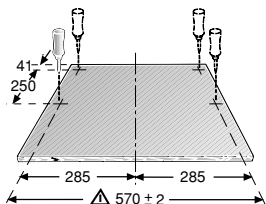

If the top edge of the door is not flush with the top edge of the cabinet, amend the dimensions accordingly.

If the tops of the cabinets are not installed flush with each other, the door must be mounted correspondingly higher.

The screw locations on the door can be marked directly on the door in situ. If you are doing this, leave the door carriers in the appliance. Position the door, align it and mark the back.

Keep precisely to the dimension 570 ± 2 .

3. Screw the door carriers to the door, making sure your left-right orientation is correct.

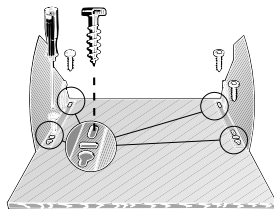

4. Insert the complete door into the extractor hood

Check that the door meets the stops on both sides when pulled out. This means that it is safely locked in place.

⚠ The red plastic catches can only be released if the door is not swung out to the stop.

5. The two screws to the right and left inside the housing can be used to adjust door gliding according to the weight of the door.

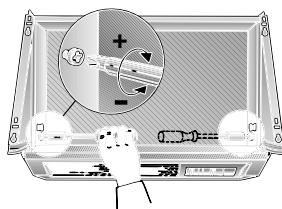

Turning the screws clockwise will make the door more difficult to move.

Mounting wall covering rail:

The gap between the hood and the rear wall can be dressed with the enclosed covering rail.

Screw-fasten the covering rail to the underside of the extractor hood.

Refit the grease filter.

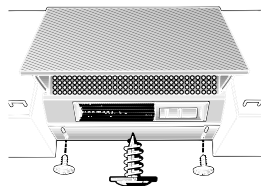

If the unit door has to be removed:

Pull the red plastic catches in the housing on both sides inwards to release the door, which can then be pulled out towards you.



Weight in kg

Appliance version	Exhaust air	Recirculating air
single motor	6,5	7,8
dual motor	8,0	9,3

We reserve the right to construction changes within the context of technical development.

Descripción del producto

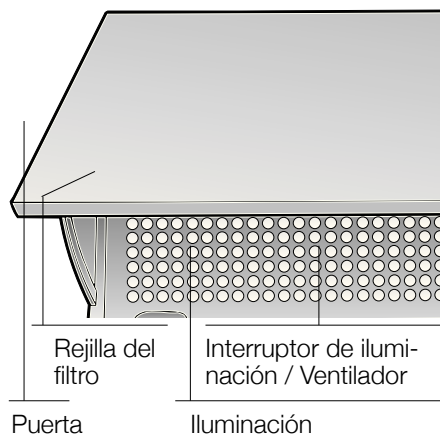

Modalidades de funcionamiento

Evacuación del aire hacia el exterior:

- ❑ El ventilador que incorpora la campana extractora aspira los vahos de la cocina y los evacúa hacia el exterior, haciéndolos pasar previamente a través del filtro antigrasa.
- ❑ El filtro antigrasa absorbe las partículas sólidas contenidas en los vahos de la cocina.
- ❑ La cocina queda así prácticamente libre de grasa y olores.

➤ **Si se utiliza la campana con evacuación del aire al exterior simultáneamente con un hogar dependiente de una chimenea** (por ejemplo calefacciones de gas, gas-oil o carbón, calentadores instantáneos, calentadores de agua), hay procurar **que exista una suficiente alimentación de aire**, necesario para el proceso de combustión del hogar.

Este funcionamiento es posible sin peligro si en el local de emplazamiento del hogar no se sobrepasa la depresión admisible de 4 Pa (0,04 mbares).

Esto se puede lograr mediante el libre acceso del aire de combustión a través de unas aberturas sin posibilidad de cierre ni bloqueo, por ejemplo puertas, ventanas, cajas murales para alimentación y evacuación de aire u otras medidas técnicas como bloqueos recíprocos.

En caso de una insuficiente alimentación de aire, existe peligro de intoxicación a causa del retorno de los gases de combustión tóxicos al interior del recinto.

La simple existencia de una caja mural de alimentación / evacuación del aire no asegura por sí misma el cumplimiento del valor límite admisible.

Nota: En las consideraciones y valoraciones a este respecto siempre habrá que tener en cuenta todo el conjunto del sistema de ventilación existente en la vivienda. Esta regla no es válida para las cocinas y placas de cocción de gas.

Las campanas extractoras montadas con evacuación del aire interior (sistema de recirculación del aire), dotadas de filtro de carbón activo, pueden funcionar sin ningún tipo de restricción.

Modalidades de funcionamiento

Evacuación del aire hacia el interior (sistema de recirculación del aire):

- ❑ Para trabajar con esta modalidad hay que montar un filtro de carbón activo en la campana extractora (véase el capítulo «Filtros y Mantenimiento» de las presentes instrucciones).
 - ⚠ El kit de montaje completo, así como un filtro de carbón activo de repuesto, se puede adquirir como en el **COMERCIO ESPECIALIZADO**. Las correspondientes referencias figuran al término de las presentes instrucciones de uso.
- ❑ El ventilador que incorpora la campana extractora aspira los vahos de la cocina y los hace pasar a través de los filtros antigrasa y de carbón activo, devolviéndolos a continuación, una vez purificados, a la cocina.
- ❑ El filtro antigrasa absorbe las partículas sólidas contenidas en los vahos de la cocina.
- ❑ El filtro de carbón activo absorbe el olor.
 - ⚠ En caso de hacer funcionar la campana extractora sin filtro de carbón activo, los olores contenidos en los vahos de la cocina no se absorben.

Antes de la puesta en marcha inicial del aparato

Advertencias importantes:

- ❑ El presente manual es válido para diferentes modelos de aparato. Por ello es posible que ciertos detalles o elementos de equipamiento descritos no correspondan a los de su modelo de aparato concreto.
- ❑ Esta campana extractora cumple las normas y disposiciones específicas en materia de seguridad.

Las reparaciones que fuera necesario efectuar en el aparato sólo podrán ser ejecutadas por técnicos especializados del ramo.

Las reparaciones ejecutadas de modo erróneo o incorrecto pueden dar lugar a situaciones de serio peligro para el usuario.

- ❑ Antes de emplear el aparato nuevo deberá leer detenidamente las instrucciones de uso del mismo. En éstas se facilitan informaciones y consejos importantes relativos a su seguridad personal, así como al manejo y cuidado correcto del aparato.
- ❑ Guarde las instrucciones de uso y montaje en un lugar accesible, para ulteriores consultas o un posible propietario posterior.

⚠ No conectar el aparato en caso de presentar huellas de daños o desperfectos.

⚠ La conexión y puesta en marcha del aparato sólo podrán ser efectuadas por un técnico especialista del ramo.

⚠ En caso de presentar el cable de conexión del aparato daños o desperfectos, tiene que ser sustituido por el fabricante, por un técnico especializado del Servicio de Asistencia Técnica Oficial de la marca o por una persona debidamente cualificada del ramo a fin de evitar posibles situaciones de peligro.

Antes de la puesta en marcha inicial del aparato

⚠ Elimine los envases y el material de embalaje de acuerdo a las normas correspondientes para la protección del medio ambiente (véanse al respecto las instrucciones de montaje de la campana extractora).

⚠ El presente aparato ha sido diseñado para uso exclusivo en el hogar particular.

⚠ Utilizar la campana extractora sólo con las lámparas de iluminación montadas.

⚠ Las lámparas de iluminación defectuosas deberán sustituirse inmediatamente a fin de evitar la sobrecarga de las restantes lámparas.

⚠ No usar nunca la campana extractora sin incorporar el filtro antigrasa.

⚠ Las grasas y aceites calentados excesivamente pueden inflamarse rápidamente. Por ello los alimentos o platos que requieran grasa o aceite caliente, como por ejemplo patatas fritas, etc., sólo deberán prepararse bajo vigilancia.

⚠ No preparar alimentos o platos flameados directamente debajo de la campana extractora.
! ¡La grasa acumulada en el filtro antigrasa podría incendiarse por las llamas que suben!

⚠ Las zonas de cocción deberán encontrarse siempre cubiertas con un recipiente.

⚠ El montaje de la campana extractora por encima de hogares para combustibles sólidos (carbón, leña, etc.) sólo está permitido si se cumplen una serie de condiciones restrictivas (véanse al respecto las instrucciones de montaje de la campana extractora).

Placas de cocción de gas/Cocinas de gas

⚠ No haga funcionar simultáneamente todas las zonas de cocción a máxima potencia durante un período prolongado (como máximo 15 minutos), de lo contrario existe peligro de quemadura en caso de tocar la superficie del cuerpo de la campana o incluso que ésta resulte dañada por la acción del calor. En caso de montaje de la campana extractora por encima de una placa de cocción de gas y usar simultáneamente tres o más zonas de cocción de gas, la campana extractora deberá funcionar a su máxima potencia.

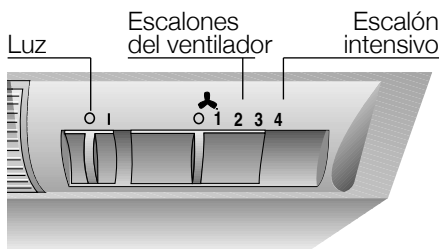
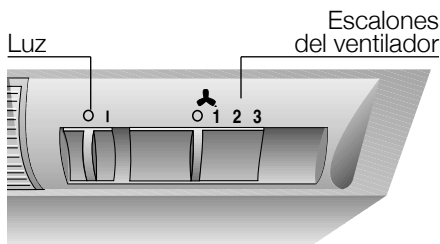
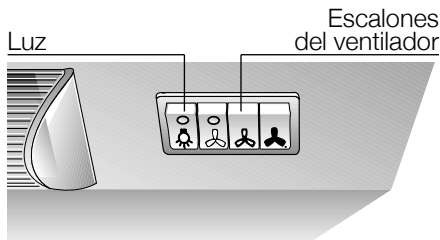
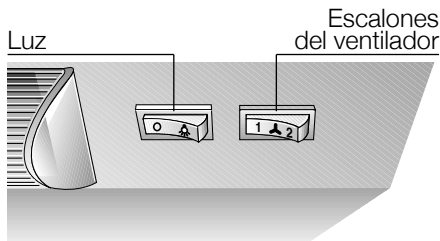

La manera más eficaz de absorber los vahos producidos en la cocina durante la preparación de los alimentos es:

- conectando la campana extractora** al comenzar a trabajar.
- desconectando la campana extractora** al cabo de unos minutos después de haber concluido los trabajos.

Conectar el ventilador:

- Abrir la puerta de la campana extractora.
- Seleccionar el escalón de funcionamiento deseado.

Desconectar el ventilador:

- Cerrar la puerta de la campana extractora.

En caso de volver a abrir la puerta de la campana, el ventilador funciona de acuerdo con el último escalón seleccionado.

Conectar el ventilador:

- Abrir la puerta de la campana extractora.
- Seleccionar el escalón de funcionamiento deseado.
- El escalón intensivo queda enclavado.

Desconectar el ventilador:

La campana extractora se puede desconectar de dos modos diferentes:

Primera posibilidad:

- Colocar el interruptor en la posición «0» - Desconectar el ventilador.

Segunda posibilidad:

- Cerrar la puerta de la campana extractora (el interruptor permanece en posición activada).
- Para volver a conectar la campana extractora, basta con abrir la puerta. La campana extractora trabaja de acuerdo con el último escalón de funcionamiento del ventilador seleccionado.

Iluminación:

La iluminación se puede conectar en cualquier momento, incluso si el ventilador está desconectado o la puerta cerrada.

Para retener las partículas de grasa contenidas en el vaho de la cocina se pueden utilizar diferentes filtros antigrasa.

Filtro antigrasa de fieltro:

La esterilla de filtro es de material difícilmente inflamable.

¡Atención!

A medida que crece el grado de saturación de la esterilla de filtro con partículas de grasa, aumenta su inflamabilidad, influyendo negativamente en el funcionamiento de la campana.

¡Importante!

La sustitución a tiempo del filtro de fieltro saturado puede prevenir el peligro de incendio a causa de una acumulación de partículas de grasa al freír o asar alimentos.

Sustituir el filtro antigrasa de fieltro:

- Bajo unas condiciones de funcionamiento normal (1 ó 2 horas diarias), el filtro de fieltro tiene que sustituirse al cabo de unas 8 a 10 semanas.
- En caso de tratarse de un filtro con estampado de color, sustituirlo cuando el color comience a correrse.
- Utilizar sólo filtros originales del fabricante.** De este modo se cumplen las normas y disposiciones de seguridad vigentes, asegurando un funcionamiento óptimo.

Evacuación del filtro antigrasa de fieltro usado:

Los filtros de fieltro son biodegradables y se pueden evacuar, por lo tanto, con los residuos biológicos domésticos.

Filtro antigrasa metálico:

Las esterillas de filtro son de metal antiinflamable.

¡Atención!

A medida que crece el grado de saturación del filtro con partículas de grasa, aumenta su inflamabilidad, influyendo negativamente en el funcionamiento de la campana extractora.

¡Importante!

La sustitución a tiempo del filtro metálico saturado puede prevenir el peligro de incendio a causa de una acumulación de partículas de grasa al freír o asar alimentos.

Limpieza del filtro antigrasa metálico:

- Bajo unas condiciones de funcionamiento normal (1 ó 2 horas diarias), las esterillas el filtro antigrasa metálico deberá limpiarse cada 8 a 10 semanas.
- Las esterillas metálicas se pueden lavar en el lavavajillas. Ello puede dar lugar a una ligera decoloración de las mismas.
- Der Filter muss locker in der Geschirrspülmaschine liegen. Er darf nicht eingeklemmt sein.

Importante:

No mezclar con la vajilla normal las esterillas metálicas muy saturadas de grasa.

- ❑ En caso de limpiar las esterillas metálicas a mano, colocarlas durante varias horas en una solución detergente (para vajilla) muy caliente, para reblandecer la grasa adherida. Limpiarlas a continuación con un cepillo, enjuagarlas bien y dejarlas escurrir.
- ❑ **Utilizar sólo filtros originales del fabricante.**
De este modo se cumplen las normas y disposiciones de seguridad vigentes, asegurando un funcionamiento óptimo.

Desmontar los filtros antigrasa:

1. Abrir la puerta hasta el tope.
2. Levantar ligeramente la rejilla del filtro por encima de los soportes hacia adelante y retirarla hacia abajo.

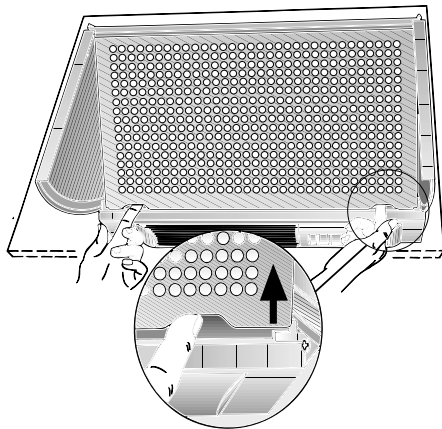

3. Retirar la rejilla de alambre.

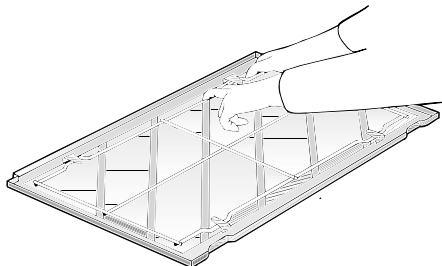

4. Filtro antigrasa de fieltro

Retirar la esterilla saturada. Limpiar la rejilla y colocar en la misma una esterilla nueva.

Filtro antigrasa metálico

Retirar las esterillas de filtro saturadas. Limpiar las esterillas y la rejilla. Montar las esterillas limpias en su sitio. Procurar que las esterillas queden perfectamente unidas entre sí, evitando la formación de intersticios o separaciones entre las mismas.

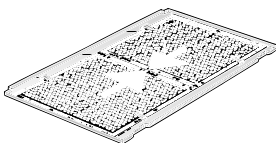

Montar los filtros antigrasa

1. Aprisionar la esterilla de filtro con la rejilla de alambre.

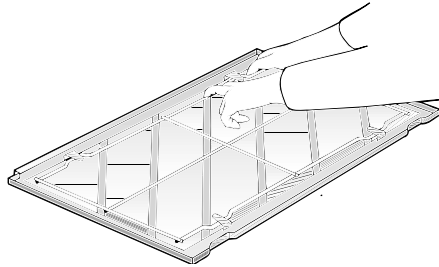

2. Montar la rejilla del filtro en el cuerpo de la campana y desplazarla hacia arriba. Empujar el borde inferior por encima de los soportes hacia atrás y bajarla.

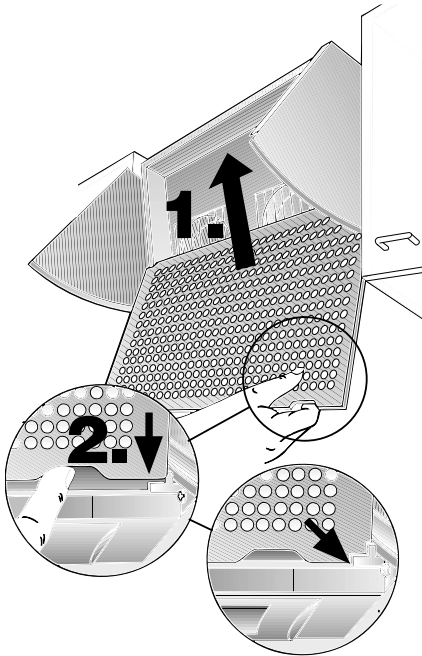

⚠ Cerciorarse del asiento firme y correcto de la rejilla del filtro detrás de los soportes.

Filtro de carbón activo:

Para retener los olores durante el funcionamiento de la campana extractora con evacuación del aire al interior (recirculación del aire):

Montar y desmontar el filtro:

1. Abrir la puerta hasta el tope.
2. Levantar ligeramente la rejilla del filtro por encima de los soportes hacia adelante y retirarla hacia abajo.

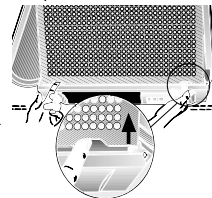

3. Introducir el tornillo a través de la tuerca de mariposa y el casquillo y fijarlo en el cuerpo de la campana. (Sólo hay que efectuarlo al montar por vez primera el filtro de carbón activo).
– El tornillo y la tuerca de mariposa forman parte del equipo de serie del filtro de carbón activo.

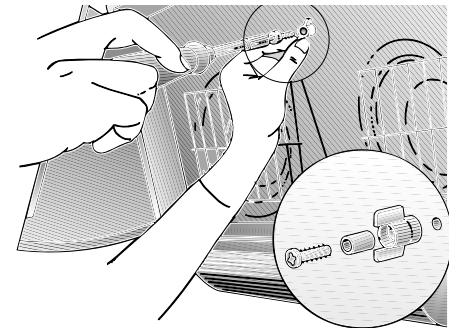

4. Empujar las dos lengüetas del cuerpo de la campana hacia atrás con ayuda de un destornillador o un objeto semejante. (Sólo hay que efectuarlo al montar por vez primera el filtro de carbón activo).

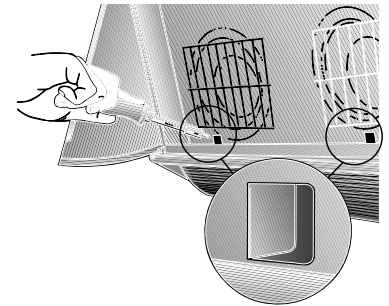

5. Colocar el filtro de carbón activo en la esquina inferior izquierda del cuerpo de la campana. Desplazarlo hasta que los dos ganchos de sujeción penetren en las aberturas correspondientes. Asegurarlo por arriba con la tuerca de mariposa.

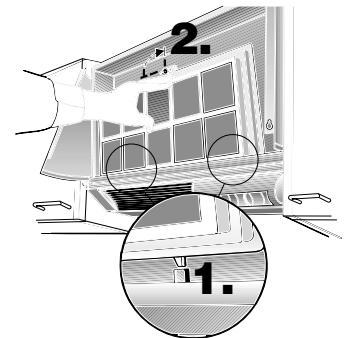

6. Montar la rejilla del filtro en el cuerpo de la campana y desplazarla hacia arriba. Empujar el borde inferior por encima de los soportes hacia atrás y bajarla.

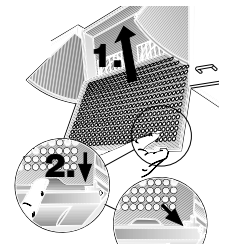

Filtros y mantenimiento

Cerciorarse del asiento firme y correcto de la rejilla del filtro detrás de los soportes.

Para desmontar el filtro de carbón activo deberán ejecutarse las operaciones en orden inverso al descrito más arriba.

Sustituir el filtro de carbón activo:

Bajo unas condiciones de funcionamiento normal (1 ó 2 horas diarias), el filtro de carbón activo tiene que ser sustituido una vez al año. El filtro de carbón activo puede adquirirse en el **COMERCIO ESPECIALIZADO** (véanse los accesorios opcionales).

- Utilizar sólo filtros originales del fabricante.** De este modo se cumplen las normas y disposiciones de seguridad vigentes, asegurando un funcionamiento óptimo.

Evacuación del filtro de carbón activo usado

- Los filtros de carbón activo no contienen sustancias nocivas o contaminantes, por lo que se puede evacuar con la basura doméstica normal.

Limpieza y cuidados

Desconectar la campana extractora de la red eléctrica extrayendo el cable de conexión de la toma de corriente o través del fusible.

- Al limpiar el filtro antigrasa deberá limpiarse la grasa acumulada en los puntos accesibles del cuerpo de campana extractora. De este modo se previene el peligro de incendio y se conserva la función óptima de la campana.
- Utilizar una solución de agua y agente lavavajillas de uso corriente o limpiacristales suave muy caliente para limpiar la campana extractora.
- En caso de suciedad más resistente fuertemente acumulada, no tratar de eliminarla raspando, sino reblandecerla con un paño húmedo.
- No utilizar agentes o esponjas abrasivos.
- Atención:** No limpiar las superficies y elementos de plástico con alcohol de quemar, dado que podrían producirse zonas o puntos de color mate.

Atención: Procurar una buena ventilación de la cocina. ¡No trabajar con llamas abiertas!

- Limpiar los mandos y pulsadores sólo con una solución de lavavajillas suave y un paño suave y blando.**
¡No limpiar los mandos y pulsadores con un limpiador para acero inoxidable!

Superficies de acero inoxidable

- Utilizar sólo limpiadores de acero inoxidable suaves y un no abrasivos.
- Limpiar sólo en dirección del pulido.

Limpiar las superficies de acero inoxidable con esponjas abrasivas ni tampoco con agentes que contengan arena, soda, ácido o cloro!

Superficies de aluminio, pintadas y de plástico:

- Emplear un paño para limpiar cristales o de microfibra suave, que no suelte pelusas.
- Aplicar una solución de lavavajillas o un agente limpiacristales suave sobre un paño suave y húmedo.
- No emplear paños secos.
- No emplear detergentes agresivos o que contengan ácidos o álcalis.
- No emplear agentes abrasivos.

Sustituir las lámparas

1. Desconectar la campana extractora de la red eléctrica extrayendo el cable de conexión de la toma de corriente o a través del fusible.
2. Presionar ligeramente el recubrimiento de las lámparas en las superficies marcadas y extraerlo hacia adelante.

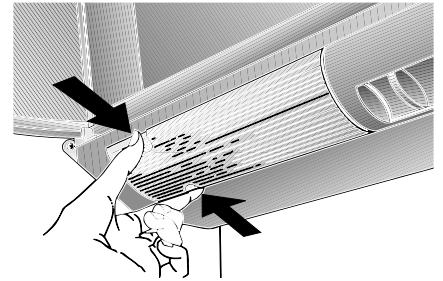

3. Sustituir la lámpara (lámpara de uso corriente, máx. 40 W, portalámparas E 14).
4. Volver a colocar el recubrimiento en su sitio.
5. Introducir el cable de conexión en la toma de corriente o volver a colocar el fusible.

Averías y perturbaciones

En caso de consultas o averías de la campana extractora, no dude en llamar al Servicio de Asistencia Técnica Oficial de la marca (véase al respecto la lista con las delegaciones y distribuidores oficiales).

Bei Anruf bitte angeben:

N°E	FD
-----	----

Anote los números de su aparato en los espacios correspondientes. Los números figuran en la placa de características, a la que se accede tras desmontar el filtro antigrasa, dentro de la campana extractora.

Instrucciones de montaje: Advertencias importantes

⚠ No tire su aparato usado al vertedero más próximo. Los aparatos eléctricos usados incorporan materiales valiosos que se pueden recuperar. Por ello deberán entregarse a dicho efecto en un centro oficial de recogida o recuperación de materiales reciclables (por ejemplo Servicio o centro municipal de desguace o instituciones semejantes).

Antes de deshacerse de su aparato usado deberá inutilizarlo.

⚠ Su nuevo aparato está protegido durante el transporte hasta su hogar por un embalaje protector. Todos los materiales de embalaje utilizados son respetuosos con el medio ambiente y pueden ser reciclados o reutilizados. Contribuya activamente a la protección del medio ambiente insistiendo en unos métodos de eliminación y recuperación de los materiales de embalaje respetuosos con el medio ambiente.

Su distribuidor o Administración local le informarán gustosamente sobre las vías y posibilidades más eficaces y actuales para la eliminación respetuosa con el medio ambiente de estos materiales.

⚠ La presente campana extractora es apropiada para trabajar con evacuación del aire al exterior o al interior (sistema de recirculación del aire).

⚠ Montar la campana extractora siempre por encima del centro de las zonas de cocción o los quemadores.

⚠ La distancia mínima a observar entre las zonas de cocción (de una placa o cocina eléctrica) y el borde inferior de la campana: **650 mm**

⚠ La campana sólo se podrá montar por encima de hogares para combustibles sólidos con peligro de incendio (por ejemplo proyección de chispas) si el hogar está provisto de una **protección cerrada no desmontable** y se cumplen las normas y disposiciones nacionales vigentes. Esta restricción no es válida para cocinas y placas de gas.

⚠ Cuanto menor sea la distancia entre la campana extractora y los quemadores, mayor posibilidad existe de que se formen gotas de agua en la parte inferior de la campana extractora debidas a la condensación del vapor de agua.

Advertencias adicionales relativas a las placas de cocción o cocinas de gas:

⚠ Al realizar el montaje de las cocinas o zonas de cocción de gas deberán respetarse estrictamente las normas y disposiciones nacionales vigentes.

⚠ Asimismo deberán respetarse las instrucciones y consejos de montaje facilitadas por los fabricantes de las cocinas y aparatos de gas.

⚠ La campana extractora sólo deberá montarse con un lateral junto a un armario o pared alta. **Distancia mínima a observar: 50 mm.**

⚠ En el montaje de las campanas extractoras por encima de una cocina o placa de cocción de gas, la distancia mínima a observar entre borde superior de la parrilla para colocar recipientes y el borde inferior de la campana: **650 mm**

Antes del montaje

Funcionamiento con evacuación del aire al exterior

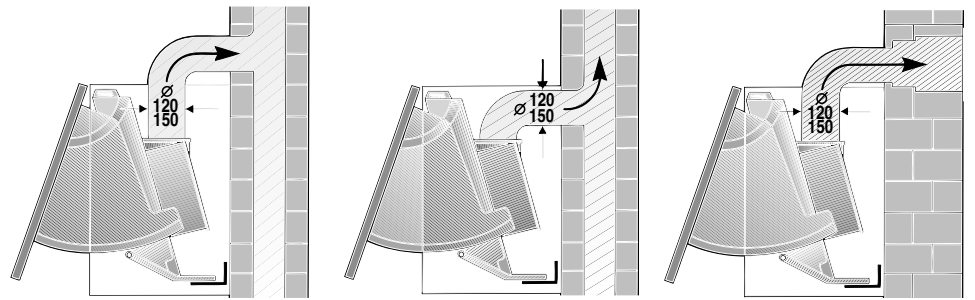

El aire de evacuación pasa a través de un túnel de ventilación hacia arriba o directamente hacia el exterior, a través de la correspondiente pared.

✂ El aire de evacuación no debe pasar a ninguna chimenea de humos o gases de escape en servicio, ni tampoco a túneles de ventilación de locales con hogares.

Para la evacuación del aire al exterior hay que cumplir las normas y disposiciones locales, regionales y nacionales vigentes en la materia.

En caso de hacer pasar el aire de evacuación de la campana a una chimenea de humos o gases de escape fuera de servicio, deberá consultarse con el deshollinador del distrito competente.

✂ **Si se utiliza la campana con evacuación del aire al exterior simultáneamente con un hogar dependiente de una chimenea** (por ejemplo calefacciones de gas, gas-oil o carbón, calentadores instantáneos, calentadores de agua), **hay procurar que exista una suficiente alimentación de aire**, necesario para el proceso de combustión del hogar.

Este funcionamiento es posible sin peligro si en el local de emplazamiento del hogar no se sobrepasa la depresión admisible de 4 Pa (0,04 mbares).

Esto se puede lograr a través del libre acceso del aire de combustión a través de unas aberturas sin posibilidad de cierre ni bloqueo, por ejemplo puertas, ventanas, cajas murales para alimentación y evacuación de aire u otras medidas técnicas como bloqueos recíprocos.

En caso de una insuficiente alimentación de aire, existe peligro de intoxicación a causa del retorno de los gases de combustión tóxicos al interior del recinto.

La simple existencia de una caja mural de alimentación / evacuación del aire no asegura por sí misma el cumplimiento del valor límite admisible.

Nota: En las consideraciones y valoraciones a este respecto siempre habrá que tener en cuenta todo el conjunto del sistema de ventilación existente en la vivienda. Esta regla no es válida para las cocinas y placas de cocción de gas.

Las campanas extractoras montadas con evacuación del aire interior (sistema de recirculación del aire) y dotadas de filtro de carbón activo, pueden funcionar sin ningún tipo de restricción.

Condiciones necesarias para lograr la óptima potencia y rendimiento de la campana extractora:

- ❑ Tubo de evacuación corto y liso
- ❑ Menor número de codos posible
- ❑ Usar en lo posible tubos de gran diámetro, así como codos de gran tamaño

El uso de tubos de evacuación largos y de superficie basta, así como de gran cantidad de codos o codos de diámetro pequeño, impide que la campana alcance sus prestaciones óptimas, además de provocar un aumento del nivel sonoro durante su funcionamiento.

- ❑ **Tubos redondos:** Se aconseja emplear tubos con un diámetro interior de 150 mm, siendo el diámetro mínimo admisible de 120 mm.
- ❑ Los **canales planos** deberán poseer una **sección interior equivalente** a la de los tubos redondos. **Los canales planos no deberán poseer puntos de desvío agudos.** Diámetro 120 mm, aprox. 113 cm² Diámetro 150 mm, aprox. 177 cm²
- ❑ **En caso de usar tubos con diferentes diámetros:** Colocar una tira estancante.
- ❑ **Al trabajar con sistema de evacuación del aire al exterior:** Procurar una suficiente alimentación de aire.

⚠ **En caso de funcionamiento con evacuación del aire al exterior, recortar primero la rejilla de ventilación en el empalme de evacuación del aire de la campana.**

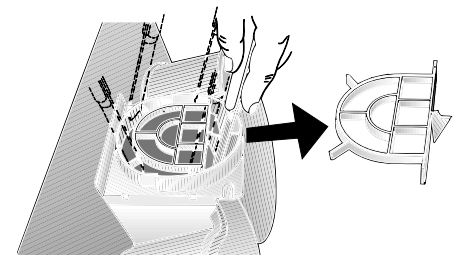

Si la campana extractora trabaja con **sistema de evacuación del aire al exterior**, deberá montarse una válvula antirretorno, en caso de no estar ésta ya incorporada en el tubo de evacuación del aire o en la caja mural.

Antes del montaje

En caso de no incorporar la presente campana extractora dicha válvula antirretorno, la podrá adquirir en el comercio especializado.

Montaje de la válvula antirretorno:

Encajar la válvula antirretorno en los soportes correspondientes que incorpora el empalme de evacuación del aire de la campana.

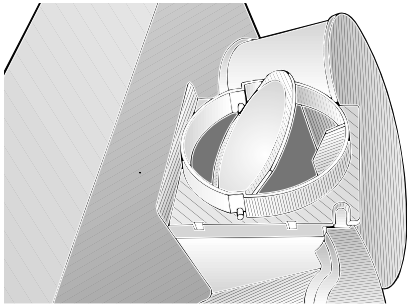

Si el aire es evacuado pasando a través de la pared exterior, deberá utilizarse una caja mural telescópica.

Conexión de tubos de evacuación con diámetro de 100 mm:

Empalmar el tubo reductor (suministrado con la campana extractora o bien disponible en el comercio especializado) en la salida de aire. Fijar a continuación el tubo de evacuación al tubo reductor.

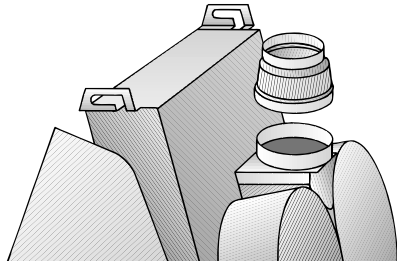

Conexión de tubos de evacuación con diámetro de 120 mm:

Fijar directamente el tubo de evacuación del aire en la salida de aire.

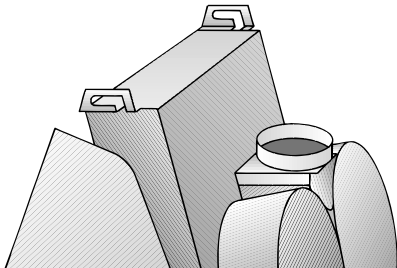

Conexión de tubos de evacuación con diámetro de 150 mm:

Empalmar el tubo de ampliación (suministrado con la campana extractora o bien disponible en el comercio especializado) en la salida de aire. Fijar a continuación el tubo de evacuación al tubo reductor.

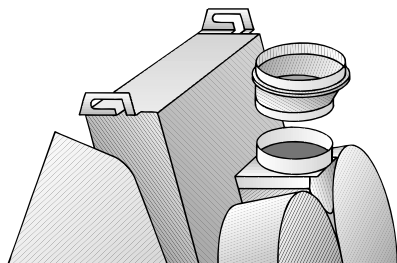

⚠ En caso de incorporar el aparato una válvula antirretorno, verificar su funcionamiento.

Funcionamiento con evacuación del aire hacia el interior (recirculación del aire)

(Con filtro de carbón activo en caso de no existir posibilidad de evacuación del aire al exterior)

El aire, una vez ha sido purificado al pasar a través del filtro de carbón activo adicional, es devuelto al local.

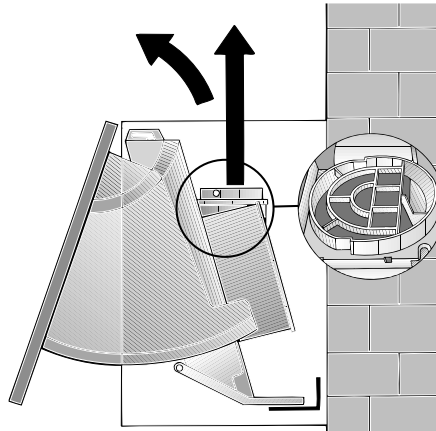

Tras efectuar el montaje de la campana extractora, instalar el filtro de carbón activo

(véase el capítulo «Filtros y Mantenimiento» de las presentes instrucciones)

En caso de montar la campana extractora debajo de un armario sobrepuesto, hay que procurar una suficiente evacuación del aire (sección transversal mínima 177 cm²).

⚠ Las campanas extractoras incorporan de serie una rejilla protectora en el empalme de evacuación del aire. En caso de retirar esta rejilla (por ejemplo al instalar la campana con sistema de evacuación del aire al exterior), hay que completar el empalme de la campana mediante una pieza reductora con rejilla de protección (véase la lista de los accesorios opcionales disponibles).

Conexión eléctrica

La campana extractora sólo podrá conectarse a una toma (caja) de corriente provista de puesta a tierra. La toma de corriente deberá encontrarse o montarse lo más cerca posible de la campana.

Características eléctricas:

Las características técnicas relativas la conexión eléctrica del aparato figuran en la placa de características del aparato, situada en el interior de la campana y a la que se puede acceder tras desmontar el marco del filtro.

⚠ En caso de reparación de la campana, desconectar siempre el aparato de la red eléctrica antes de iniciar los trabajos correspondientes.

Longitud del cable de conexión a la red eléctrica: 1,30 m

En caso de necesitar una conexión fija a la red eléctrica:

El aparato sólo deberá ser conectado a la red eléctrica por un instalador-electricista registrado como tal en la empresa de abastecimiento de energía eléctrica de la zona. Como dispositivo de separación se admiten interruptores con una abertura de contacto superior a 3 mm y desconexión omnipolar. Esto incluye interruptores LS y contactores.

⚠ En caso de presentar el cable de conexión del aparato daños o desperfectos, tiene que ser sustituido por el fabricante, por un técnico especializado del Servicio de Asistencia Técnica Oficial de la marca o por una persona debidamente cualificada del ramo a fin de evitar posibles situaciones de peligro.

La campana extractora cumple las normas comunitarias en materia de radiodesparastaje.

Montaje de la campana

Advertencia: para el montaje final de la campana extractora (por ejemplo al final de una fila de muebles), puede adquirirse en el comercio especializado un juego para suspensión de la pared (véase la lista de disponibles).

La campana extractora ha sido diseñada para su montaje entre dos armarios superiores.

1. Desmontar el filtro de antigrasa (véase al respecto el capítulo «Filtros y Mantenimiento» de las presentes instrucciones).
2. Marcar las posiciones de los tornillos de sujeción de los laterales de los armarios con ayuda de la plantilla correspondiente.

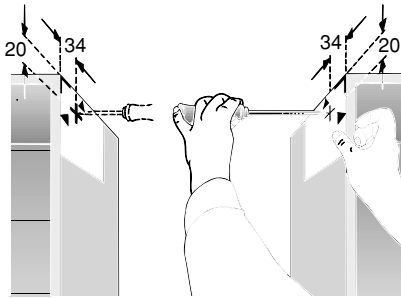

Según la altura concreta de los armarios la campana se puede montar menor altura. Colocar a tal efecto la plantilla en una posición mas baja.

⚠ Observar a la distancia mínima de **650 mm** entre la placa de cocción o cocina y la campana extractora (los tornillos de sujeción de la campana tienen que encontrarse a una distancia mínima de 1.040 mm por encima de la placa de cocción o cocina).

3. Practicar un taladro con ayuda de un butil (o una broca de 2 mm). Introducir y enroscar los tornillos de 5 mm en los taladros correspondientes.

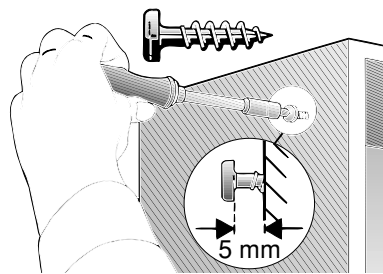

Montaje

4. Suspender la campana de los dos tornillos que se encuentran en los laterales de los armarios.

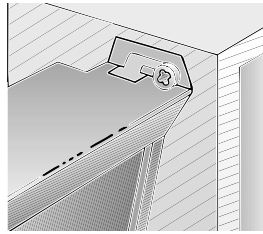

5. Introducir en el aparato hasta el tope las dos piezas laterales de la trampilla de la campana.

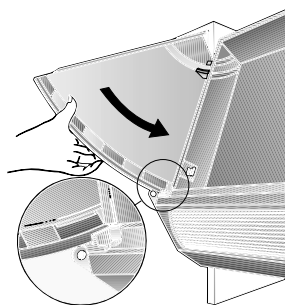

6. Alinear la campana con respecto al borde delantero de los armarios de los laterales.

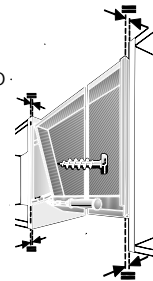

Atención: En caso de que la puerta del armario se mantuviera a una cierta distancia con respecto al cuerpo del mueble (por ejemplo al incorporar topes protectores de goma), deberá extraerse hacia adelante la campana extractora justamente en dicha medida.

7. Marcar el emplazamiento de los tornillos de sujeción inferiores, practicar los taladros correspondientes e introducir y enroscar los tornillos en los mismos.
8. Apretar a continuación los cuatro tornillos de sujeción.
9. Empalmar el tubo de evacuación del aire.
10. Conectar la campana a la red eléctrica.

Montaje en la puerta del armario:

Espesor mínimo de la puerta: 16 mm
 Altura de la puerta: 380 mm hasta 700 mm
 Peso de la puerta: máx. 7 kg
 Con objeto de adaptar el aparato a los armarios superiores, la puerta puede sobresalir por los lados superior e inferior de los armarios.

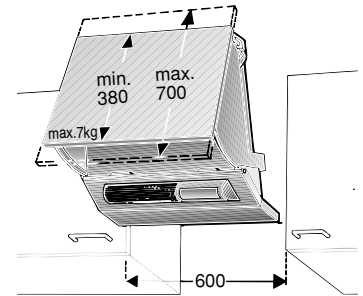

1. Extraer las piezas laterales derecha e izquierda, tirando de las lengüetas de plástico rojas en el cuerpo del aparato hacia el interior del mismo. Extraer los elementos laterales tirando de éstos hacia adelante.

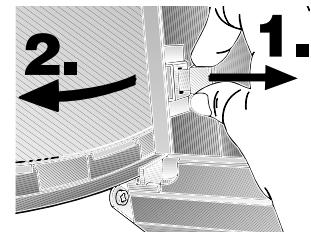

2. Marcar los puntos de sujeción en la puerta. Las medidas para los agujeros longitudinales verticales:

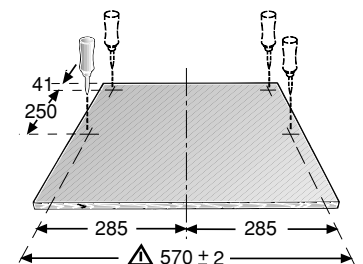

⚠ En caso de existir una divergencia entre el borde superior de la puerta y el borde superior del armario, deberán modificarse las medidas en consecuencia.

En caso de no montar la campana extractora a ras con la parte superior de los armarios, deberá subirse la puerta en función de la medida correspondiente.

- ⚠ Observar con exactitud la cota 570±2 mm.
3. Atornillar las piezas laterales a la puerta. Prestar atención a la posición correcta izquierda - derecha.

Montaje

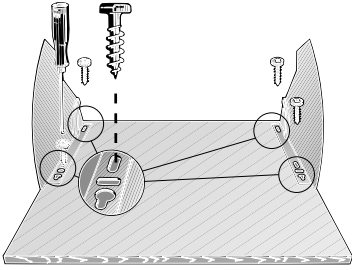

4. Montar la puerta completa en el aparato.

Los puntos de sujeción en la puerta también se pueden marcar directamente. Para ello se dejan las piezas laterales en el aparato, se coloca y alinea la puerta, marcándola por la parte posterior.

Cerciorarse de que al abrir la puerta, ésta alcance los topes de ambos lados, es decir, enclave correctamente.

⚠ Las lengüetas de plástico rojas sólo pueden desbloquearse si la puerta no está abierta hasta el tope.

5. En función del peso de la puerta, se puede ajustar la facilidad de movimiento de la puerta con ayuda de los dos tornillos situados a derecha e izquierda del cuerpo de la campana.

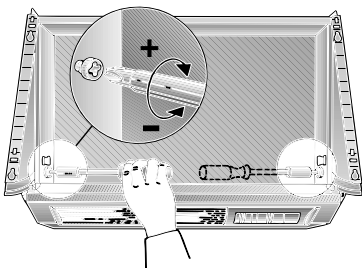

Giro a la derecha – menor facilidad de movimiento de la puerta.

Montar la pieza de remate con la pared:

El intersticio o abertura en la pared posterior del aparato se puede recubrir con el riel de recubrimiento que acompaña el aparato.

Atornillar el riel de recubrimiento a la parte inferior de la campana con ayuda de los dos tornillos de chapa.

Volver a montar el filtro antigrasa.

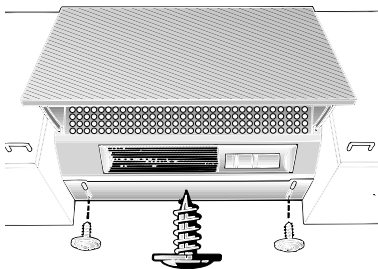

En caso de tener que desmontar la puerta del armario:

Tirar de las lengüetas de plástico rojo hacia el interior del aparato. De este modo se desbloquea la puerta y se puede extraer hacia adelante.

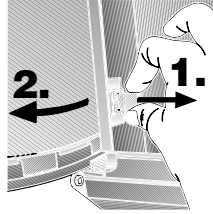

Peso en kg

Tipo de aparato	Evacuación del aire al exterior	Recirculación del aire
con 1 motor	6,5	7,8
con 2 motores	8,0	9,3

Nos reservamos el derecho de introducir modificaciones o cambios constructivos en los aparatos como consecuencia del progreso técnico.

Bruksanvisning

Beskrivning av spisfläkten

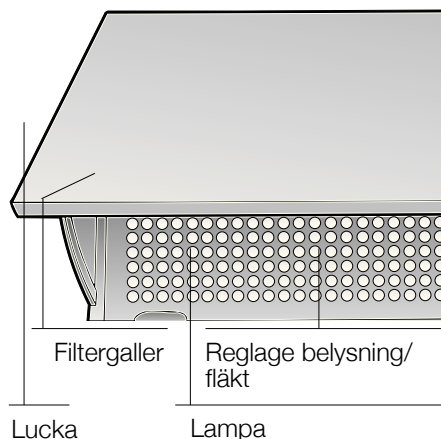

Olika arbetssätt

Frånluft:

- ❑ Fläkten suger upp köksoset som leds ut i det fria via fettfiltret.
- ❑ Fettfiltret binder de beståndsdelar av köksoset som innehåller fett.
- ❑ Köket hålls i stort sett fritt från fett och os.

✂ Om fläkten används samtidigt med eldstad som är beroende av luften i rummet (t ex gas-, olje- eller kolugn, varmvattenberedare) kan fläkten suga upp luft som resp. ugn behöver för sin förbränning vilket kan leda till undertryck i rummet.

Det är ingen fara om ugnen ifråga står i ett rum där undertrycket inte överskrider 4Pa (0,04 mbar).

Se därför till att tillförsel av frisk luft i rummet ständigt förnyas genom t ex ventilationsgaller i dörrar eller fönster, luftintag i ytterväggar eller genom andra tekniska åtgärder.

Om inte tillräcklig mängd tilluft tillförs finns det risk för förgiftning pga. att oförbrända gaser sugas tillbaka in i rummet.

Enbart ett hål i väggen för tilluft och frånluft är inte tillräckligt för att värdena ska hamna inom tillåtna gränser.

Observera att du vid beräkningen alltid måste utgå från hela våningens ventilation. Denna regel gäller inte för spisar, t ex spishällar och gasspisar.

Om du väljer frånluftsdrift måste gällande byggnadsnormer åtföljas.

Om du använder spisfläkt med kolfilter gäller inte ovanstående reservationer.

Olika arbetssätt

Med kolfilter:

- ❑ I detta fall måste ett kolfilter monteras (se avsnittet Filter och skötsel).
 - ⚠ Kompletteringsset samt nya filter finns att köpa i fackhandeln. Resp. tillbehör nummer återfinns i slutet av denna bruksanvisning.
- ❑ Fläkten suger upp köksoset som leds genom kolfiltret där det renas och sedan leds tillbaka till köket igen.
- ❑ Fettfiltret binder de beståndsdelar av köksoset som innehåller fett.
- ❑ Kolfiltret binder luktämnen.
- ⚠ Utan monterat kolfilter kan inte luktämnen i köksoset bindas.

Före första användningen

Obs!

- ❑ Denna bruksanvisning gäller för flera modeller. Därför kan det hända att detaljer beskrivs som inte finns på just din fläkt.
- ❑ Denna spisfläkt är godkänd enligt gällande bestämmelser.
Reparationer får endast utföras av fackman.
Reparationer som inte utförts på ett sakkunnigt sätt kan innebära stor fara för användaren.
- ❑ Läs noga igenom hela bruksanvisningen före första användningen. Här finns viktig information om säkerhet, användning och skötsel.
- ❑ Spara bruks- och monteringsanvisningen till den som ev. övertar fläkten efter dig.
 - ⚠ Om fläkten är skadad får den inte anslutas.
 - ⚠ Installation och inkoppling får endast utföras av fackman.
 - ⚠ Om sladden skulle skadas får den endast bytas ut av service eller utbildad fackman. Detta för att undvika fara.
 - ⚠ Se till att förpackningsmaterialet tas om hand på miljöriktigt sätt (läs närmare i monteringsanvisningen).
 - ⚠ Denna fläkt får endast användas i ett normalt hushåll.
 - ⚠ Använd aldrig spisfläkten utan att lamporna sitter iskruvade.
 - ⚠ Byt genast trasiga lampor för att undvika att resterande lampor blir överbelastade.
 - ⚠ Använd aldrig spisfläkten utan fettfilter.
 - ⚠ Överhettat matfett och olja kan vid matlagning lätt självantändas. Håll därför arbetsplatsen under uppsikt vid tillagning av maträtter med fett eller olja, t ex pommes frites.

Före första användningen

- ⚠ Flambera inte under spisfläkten.
 - ! Lågorna kan göra att fettfiltret börjar brinna.
 - ⚠ Kokzonerna ska alltid vara helt täckta av tillagningskärlen.
 - ⚠ Spisfläkten får inte installeras över eldstad som drivs med fast bränsle (kol, trä o dyl). (Se närmare anvisningar i monteringsanvisningen.)

Gashällar/gasspisar

- ⚠ Ha inte alla gasplattor på samtidigt under en längre tid (max. 15 minuter) i högsta läge eftersom det då finns risk för brännskador om man råkar röra vid fläkstens hölje resp. kan fläkten skadas. Om tre eller flera gasplattor samtidigt är påslagna måste fläkten ställas in på maxläge.

Så används fläkten

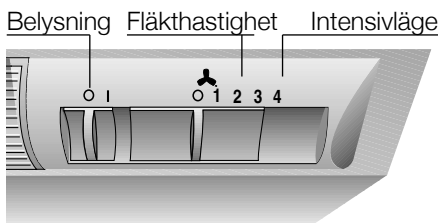
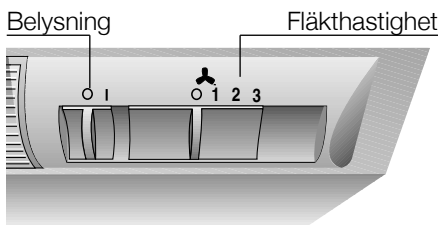
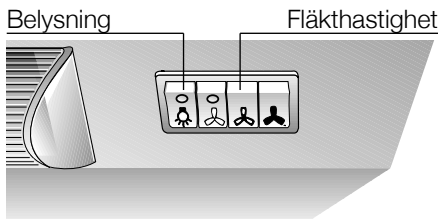
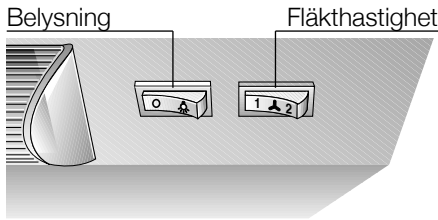

Köksoset avlägsnas mest effektivt om du:

- startar fläkten** i samband med att du börjar tillagningen.
- stänger av fläkten** först några minuter efter det att du lagat färdigt maten.

Start:

- Öppna luckan.
- Ställ in önskad fläkthastighet.

Stopp:

- Stäng luckan.

Nästa gång du öppnar luckan arbetar fläkten i den hastighet som senast var inställd.

Start:

- Öppna luckan.
- Ställ in önskad fläkthastighet.
- Intensivläge börjar arbeta.

Stopp:

Det finns två olika sätt att stänga av fläkten på.

Stopp sätt 1

- Skjut reglaget till läge 0.

Stopp sätt 2

- Stäng luckan (utan att röra reglaget).
- Nästa gång du vill starta fläkten öppnar du bara luckan. Fläkten kommer då att arbeta i den hastighet som senast var inställd.

Belysning:

Belysningen kan tändas även om fläkten är avstängd.

Filter och skötsel

Olika typer av fettfilter kan användas för att binda de fetthaltiga beståndsdelarna och luktämnen i köksoset.

Fettfilter:

Filtermattan består av svårantändligt material.

Obs!

Allt eftersom filtret fylls med fetthaltiga ämnen ökar risken för antändning. Dessutom påverkas fläktens sugeffekt negativt.

Viktigt:

Genom att i god tid byta till ny filtermatta förebyggs risken för brand i samband med fritering eller stekning.

Byte av fettfilter:

- Vid normal användning (1-2 timmar per dag) måste fettfiltret bytas efter 8-10 veckor.
- Fettfilter med tryck: byt senast när färgtrycket börjar upplösas.
- Använd endast originalfilter.** Originalfilter är en garanti för att fläkten ska fungera optimalt samt att säkerhetsföreskrifterna åtföljs.

Det gamla fettfiltret:

Fettfilter innehåller inte skadliga ämnen. De är komposterbara och kan slängas med bioavfallet.

Metallfettfilter:

Filtermattorna består av obrännbar metall.

Obs!

Allt eftersom filtren fylls med fetthaltiga ämnen ökar risken för antändning. Dessutom påverkas fläktens sugeffekt negativt.

Viktigt:

Genom att i god tid rengöra metallfettfiltren förebyggs risken för brand i samband med fritering eller stekning.

Rengöring av metallfettfiltren:

- Vid normal användning (1-2 timmar per dag) måste metallfettfiltren rengöras efter 8-10 veckor.
- Filtren kan rengöras i diskmaskin. Eventuellt kan metallen då missfärgas något.
- Metallfilter måste ligga fritt inne i diskmaskinen. De får inte klämmas fast.
- Viktigt:** Diska inte starkt nedsmutsade filter tillsammans med annat porslin.
- Vid handdisk: Låt filtren först ligga i blöt i hett diskvatten. Borsta dem därefter ordentligt, skölj och låt dropporka.
- Använd endast originalfilter.** Originalfilter är en garanti för att fläkten ska fungera optimalt.

Ta ut fettfiltren

1. Öppna luckan till stoppet.
2. Lyft filtergallret över fästena i framändan, dra det mot dig och lossa det nedåt.

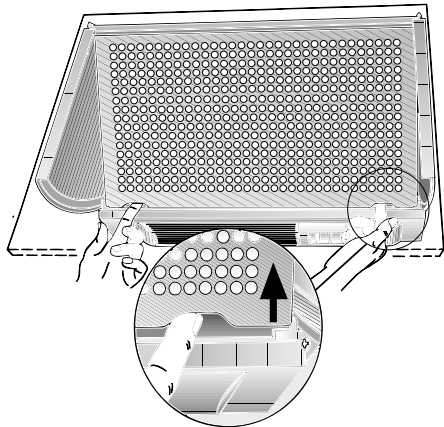

3. Lossa trådgallret.

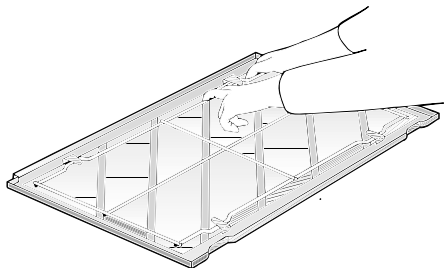

4. Fettfilter

Lossa den mättade filtermattan, rengör filtergallret och lägg i en ny filtermatta.

Metalfettfilter

Lossa de mättade filtermattorna, rengör filtermattor och filtergaller. Lägg tillbaka de rengjorda filtermattorna. Kontrollera noga att det inte finns någon luftspringa i mitten mellan mattorna.

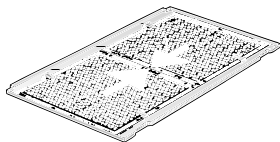

Sätta tillbaka fettfiltren

1. Kläm fast filtermattan med trådgallret.

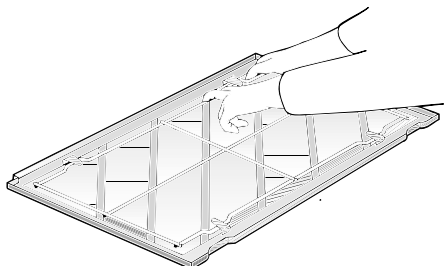

2. Placera filtergallret mot höljet enligt bilden och skjut det uppåt. Tryck filtret i underkanten inåt över fästena och skjut ned det.

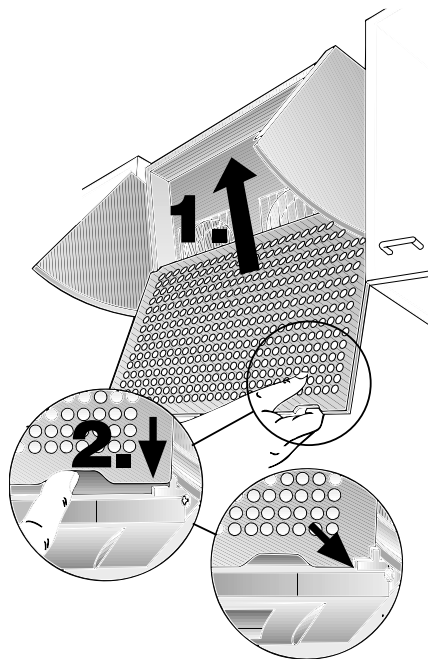

⚠ Kontrollera att filtergallret sitter fast ordentligt bakom fästena på båda sidor.

Kolfilter:

Kolfiltret binder luktämnen.

Byta till nytt kolfilter:

1. Öppna luckan till stoppet.
2. Lyft filtergallret över fästena i framändan, dra det mot dig och lossa det nedåt.

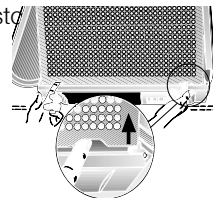

3. Stick skruven genom vingmuttern och hylsan och vrid in den i höljet (behöver endast göras första gången). – Skruv och vingmutter följer med kolfiltret.

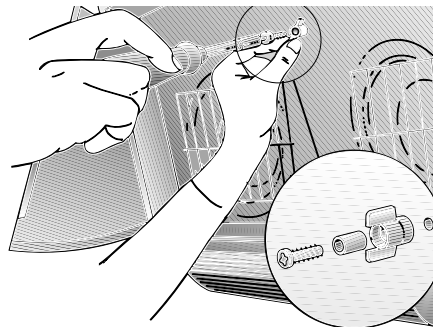

4. Tryck båda spärrarna i höljet inåt med hjälp av en skruvmejsel e dyl (behöver endast göras första gången).

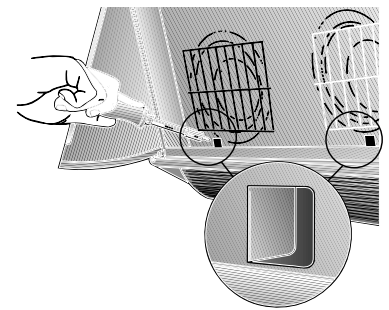

5. Placera kolfiltret nedtill i höljets vänstra hörn. Skjut filtret tills hakarna fastnar i de två öppningarna och lås sedan fast filtret med vingmuttern upptill.

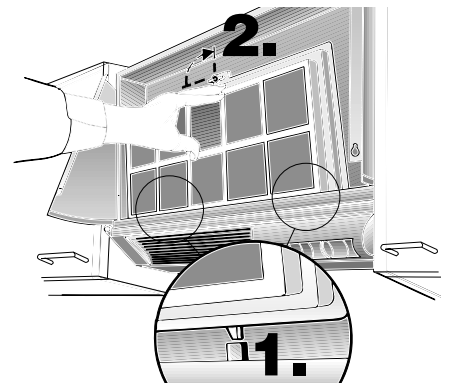

6. Placera filtergallret mot höljet enligt bilden och skjut det uppåt. Tryck filtret i underkanten inåt över fästena och skjut ned det.

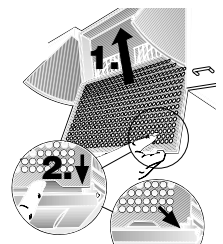

⚠ Kontrollera att filtergallret sitter fast ordentligt bakom fästena på båda sidor.

Gammalt kolfilter tas ut i omvänd ordning.

Byte av kolfilter:

Vid normal användning (1-2 timmar per dag) måste kolfiltret bytas ungefär 1 gång/år.

Nya kolfilter finns att köpa i fackhandeln (se avsnittet Extra tillbehör).

☐ Använd endast originalfilter.

Originalfilter är en garanti för att fläkten ska fungera optimalt.

Det gamla kolfiltret:

☐ Kolfilter innehåller inga skadliga ämnen. De kan därför slängas med övriga köks-sopor.

Rengöring och skötsel

Dra alltid först ut stickkontakten ur vägguttaget eller vrid ur säkringen till fläkten.

- ❑ Rengör de delar av fläkten du kommer åt i samband med rengöringen av fettfiltren. Därigenom förebygger du risken för bränder samtidigt som fläkten kan fungera optimalt.
- ❑ Använd varmt vatten med diskmedel i eller mildt fönsterrengöringsmedel.
- ❑ Skrapa inte av smuts som fastnat utan blöt upp det med våt trasa.
- ❑ Använd inga starka rengöringsmedel eller skursvampar som kan repa ytan.
- ❑ **Obs!** Använd inte lösningsmedel (t ex T-sprit) på plastytor eftersom de kan ge upphov till matta fläckar.

Var försiktig! Ventilera köket ordentligt. Ha ingen öppen eld i närheten.

⚠ Reglagen rengörs med mjuk trasa fuktad i mildt diskvatten. Använd aldrig rengöringsmedel för rostfritt på reglagen.

Ytor i rostfritt stål:

- ❑ Använd ett mildt rengöringsmedel utan repande effekt avsett för rostfritt stål.
- ❑ Ytorna rengörs i slipriktningen.

⚠ Använd inte svampar som kan repa ytor i rostfritt stål och inte heller putsmedel innehållande sand, soda, syra eller klorider.

Lackerade ytor och ytor i aluminium eller plast

- ❑ Använd en mjuk fönster- eller microfiberduk som inte luddar av sig.
- ❑ Använd inte torra trasor.
- ❑ Använd ett mildt fönsterrengöringsmedel.
- ❑ Använd inga starka rengöringsmedel, inte heller rengöringsmedel som innehåller syra eller lut.
- ❑ Använd inte skurmedel.

Byta lampor

1. Stäng av fläkten. Gör därefter fläkten strömlös antingen genom att dra ut stickkontakten ur vägguttaget eller vrida ur säkringen till fläkten.
2. Tryck ihop lamphöljet en aning på de markerade ställena och lyft av det mot dig.

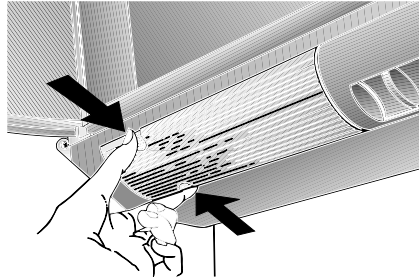

3. Byt till ny lampa (vanlig glödlampa som finns att köpa i handeln, max 40 W, sockel E14).
4. Sätt tillbaka lamphöljet.
5. Sätt tillbaka stickkontakten i vägguttaget resp. vrid åter i säkringen.

Råd vid fel

Ta kontakt med en serviceverkstad vid ev. frågor eller vid fel på fläkten. (Se förteckningen över serviceverkstäder.)

Uppge uppgifterna nedan vid kontakt med serviceverkstad:

E-Nr.	FD
-------	----

Fyll i uppgifterna från typskylten redan nu fältet ovan. Om du tar ut fettfiltren syns typskylten inuti fläkten.

Monteringsanvisning: Viktigt att veta

⚠ Gamla uttjänta produkter är inte värdefullt avfall. Om de får tas om hand på miljörättigt sätt kan värdefulla råmaterial återvinnas.

Dra ut stickkontakten ur vägguttaget och kapa sladden så nära maskinen som möjligt innan den lämnas till skrotning.

⚠ Fläkten har skyddats av förpackningsmaterialet på sin väg till dig. Samtliga material som använts är miljövänliga och kan återvinnas.

Hör med din kommun eller det lokala renhållningsverket var du kan lämna förpackningsmaterialet så att det tas om hand på bästa miljörättiga sätt.

⚠ Fläkten har två olika arbetssätt: frånluft eller med kolfilter.

⚠ Spisfläkten ska alltid placeras mitt över häll/spis.

⚠ Minimiavstånd mellan elektriska kokzoner och fläktens underkant: **650 mm**

⚠ Fläkten får endast monteras över eldstad för fast bränsle, som kan förorsaka eldsvåda (t ex på grund av gnistor), om eldstaden har ett **slutet icke avtagbart skyddshölje** och i enlighet med gällande bestämmelser i resp. land. Denna inskränkning gäller ej för gasspis/-häll.

⚠ Ju mindre avstånd mellan spisfläkt och spis/häll, desto större risk för att det bildas vattendroppar på fläktens undersida p g a vattenånga.

Viktigt vid montering över gasspis/-häll:

⚠ Följ gällande bestämmelser i resp. land för montering av spisfläktar över gasspis/-häll.

⚠ Följ gällande monteringsbestämmelser och de monteringsanvisningar tillverkaren av gasspisen/-hällen lämnar.

⚠ Fläkten får endast monteras med ena sidan mot högskåp eller hög vägg. **Minimiavstånd 50 mm.**

⚠ Minimiavstånd mellan galler på gasspis/-häll och fläkt: **650 mm**

Före monteringen

Frånluft

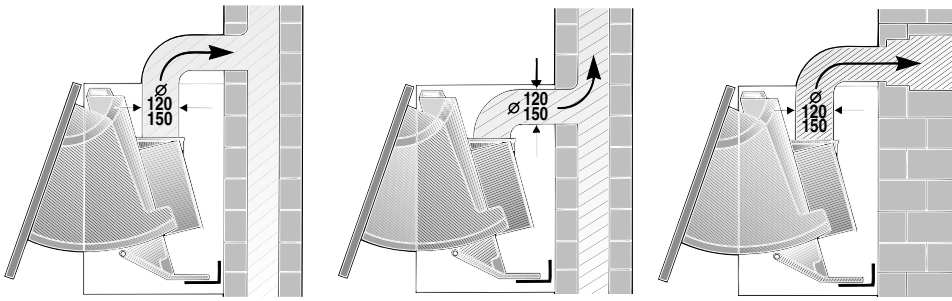

Den avgående luften leds via en ventilationsströmma uppåt eller direkt ut i det fria.

✂ Den avgående luften får inte ledas ut i skorsten för rök eller avgas om denna är i funktion eller i en trumma som används för ventilation av rum där det står en eldstad.

Gällande bestämmelser (t ex byggnorm) i respektive land måste åtföljas beträffande hur den avgående luften får ledas ut.

Leds den avgående luften ut genom en skorsten för rök eller avgas som inte längre är i funktion, måste tillstånd inhämtas från ansvarig sotare.

✂ **Sörj för god ventilation om du använder spisfläkten samtidigt med en eldstad som är beroende av luften i rummet** (t ex gas-, olje- eller kolugn, varmvattenberedare) eftersom fläkten suger upp luft som respektive ugn behöver för sin förbränning.

Det är ingen fara om ugnen ifråga står i ett rum där undertrycket inte överskrider 4Pa (0,04 mbar).

Se därför till att tillförsel av frisk luft i rummet ständigt förnyas genom t ex ventilationsgaller i dörrar eller fönster, luftintag i ytterväggar eller genom andra tekniska åtgärder.

Om inte tillräcklig mängd tilluft tillförs finns det risk för förgiftning pga. att oförbrända gaser sugas tillbaka in i rummet.

Enbart ett hål i väggen för tilluft och frånluft är inte tillräckligt för att värdena ska hamna inom tillåtna gränser.

Observera att du vid beräkningen alltid måste utgå från hela våningens ventilation. Denna regel gäller inte för spisar, t ex spis-hällar och gasspisar.

Om du använder spisfläkt med kolfilter gäller inte ovanstående reservationer.

Så här fungerar fläkten mest effektivt:

- ❑ Kort, slät imkanal.
- ❑ Så få rörkrökar som möjligt.
- ❑ Så stor diameter som möjligt på rör och rörkrökar.

Långa och grova kanaler, många rörkrökar eller för liten diameter gör att fläkten förlorar i effektivitet och desutom ökar bullernivån.

- ❑ **Runda kanaler:** Vi rekommenderar inre diameter **150 mm**, dock minst 120 mm.

- ❑ **Platta kanaler** måste ha **likvärdig inre area** som runda.

De bör inte ha skarpa böjar.

Ø 120 mm ca. 113 cm²

Ø 150 mm ca. 177 cm²

- ❑ **Vid avvikande rördiameter:** Sätt in tätningsslistor.

- ❑ **Vid frånluftsdrift:** Sörj för tillräcklig ventilation.

- ⚠ **Frånluft:** Skär först bort skyddsgallret i röstosen.

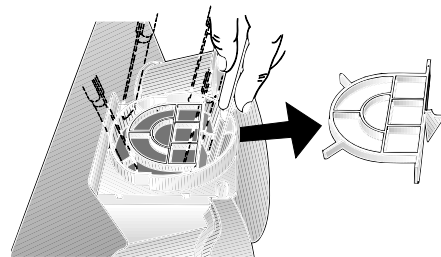

Vid drift med frånluft bör kallrasskydd monteras om sådant inte redan finns i frånluftskanalen eller väggen.

Om kallrasskydd inte medföljer fläkten kan det köpas i fackhandeln.

Så monteras kallrasskyddet:

Sätt ventilklaffen i hålen på röstosen.

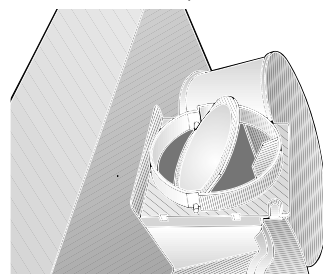

Om den avgående luften leds ut genom yttervägg, bör anslutningslåda mot mur användas.

Anslutning frånluftskanal Ø 100 mm:

Fäst reduceringsstycket (medföljer resp. finns att köpa i fackhandeln) i röstosen och fäst frånluftskanalen i denna.

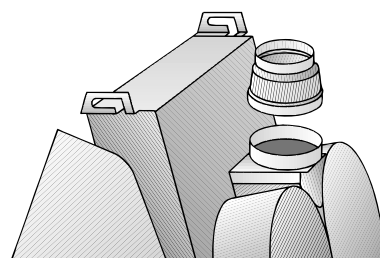

Anslutning frånluftskanal Ø 120 mm:

Fäst kanalen direkt i röstosen.

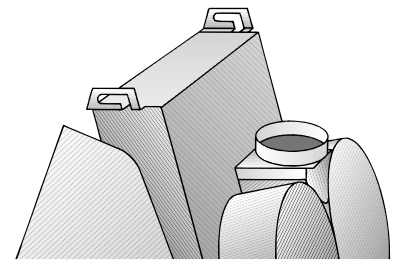

Anslutning frånluftskanal Ø 150 mm:

Fäst förstoringsstycket (medföljer resp. finns att köpa i fackhandeln) i röstosen och fäst frånluftskanalen i denna.

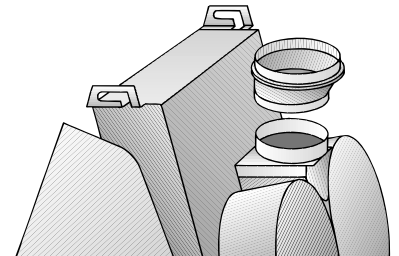

- ⚠ Kontrollera att ev. monterat kallrasskydd fungerar.

Drift med kolfilter

Kolfilter används om anslutning till husets ventilationskanal inte är möjlig.

Luften renas i ett extra kolfilter och leds sedan tillbaka till rummet igen.

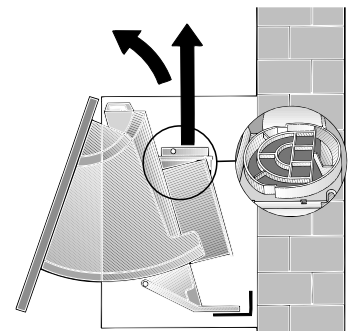

Montera spisfläkten och sätt därefter in kolfiltret.

(Montering – se avsnittet Filter och Skötsel)

Om fläkten monteras under ett överskåp måste luftöppningen vara tillräckligt stor (minst 177 cm²).

- ⚠ Med fläkten följer som standard ett skyddsgaller i röstosen. Om detta tagits bort måste röstosen kompletteras med ett reduceringsstycke (se avsnittet Extra tillbehör).

Elektrisk anslutning

Spisfläkten får endast anslutas till ett jordat vägguttag. Vägguttaget ska helst placeras direkt bakom beklädnaden.

Elektriska data:

Elektriska data återfinns på fläktens typskylt. Typskylten syns inuti fläkten när du tar ut filterramen.

⚠ Gör fläkten strömlös **före alla slags reparationer** på den.

Anslutningsledningens längd: 1,30 m.

Om fast anslutning fordras:

Spisfläkten får endast monteras av behörig elektriker.

Frånskiljare måste användas. Använd kontakt med en kontaktöppning om minst 3 mm och allpolig frånslagning. Dit hör LS-omkopplare och skyddsbrytare.

⚠ Om anslutningsledningen skadas får den endast bytas ut av tillverkaren, service eller av annan fackman. Detta för att undvika fara.

Denna spisfläkt är avstörd enligt EU:s bestämmelser för radioavstörning.

Montering

Obs! Specialmonteringsset finns att köpa i fackhandeln (se avsnittet Extra tillbehör).

Spisfläkten är avsedd att monteras mellan två överskåp.

1. Ta bort fettfiltren (se avsnittet Filter och skötsel).
2. Markera med hjälp av bifogad mall skruvarnas placering i skåpväggarna.

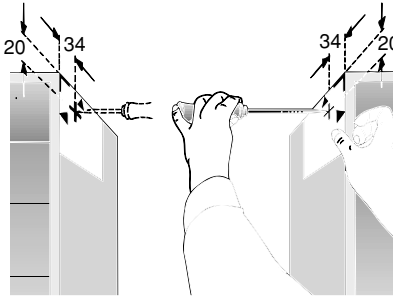

Fläkten kan även monteras längre ner beroende på hur höga överskåpen är.

⚠ Minsta avstånd mellan häll och fläkt = **650 mm** (fästskruvorna måste placeras minst 1040 mm över hällen).

3. Gör hål för fläkten (stick hål med syl eller använd 2 mm borrar) och dra åt skruvarna så att bara 5 mm återstår.

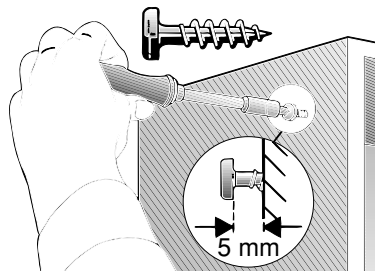

4. Häng fast fläkten mellan skåpen i skruvarna.

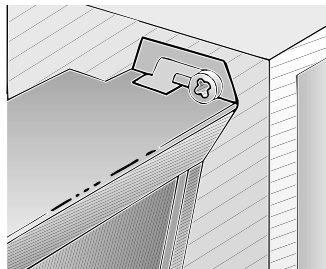

5. Skjut in de båda sidorna till den utfällbara fläktkåpan till stoppet.

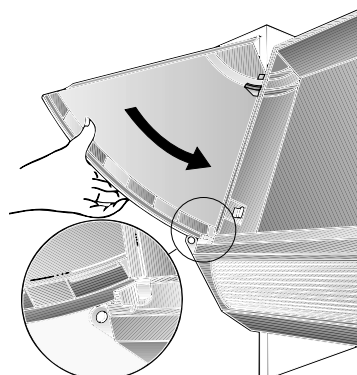

6. Justera fläkten i framkanten så att den sitter rakt.
- Viktigt:** Om det finns ett mellanrum mellan skåp och snickerilucka (t ex på grund av anslagsgummi) ska fläkten flyttas fram motsvarande långt.
7. Markera de nedre skruvarnas placering, förborra och dra åt skruvarna.
 8. Dra åt samtliga 4 skruvar.
 9. Samman samman rörkanalerna.
 10. Koppla fläkten till elnätet.

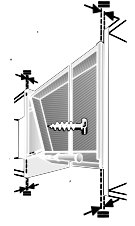

Så monteras snickeriluckan:

Luckans tjocklek: minst 16 mm
Luckans höjd: 380 - 700 mm
Luckans vikt: max 7 kg
Luckan kan få skjuta ut upp till och ned till för att anpassas till omgivande skåp.

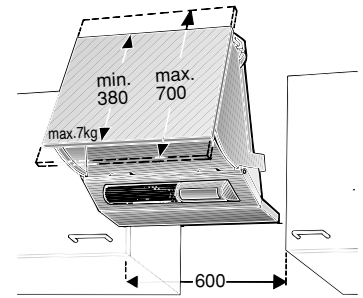

1. Ta bort sidorna till den utfällbara fläktkåpan igen. Gör så här: Dra den röda plastspärren i beklädnaden inåt och dra sidan utåt.

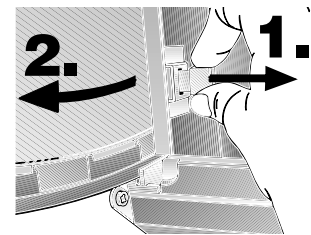

2. Markera fästpunkterna på luckan. Måtten för de lodräta avlänga hålen framgår av bilden nedan:

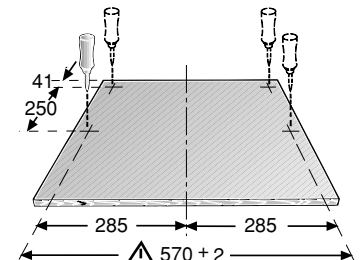

⚠ Vid differens mellan snickeriluckans överkant och skåpets överkant, ändra måtten i motsvarande grad.

Montering

Om fläkten inte monteras jäms med skåpen måste luckan monteras högre i motsvarande grad.

⚠ Håll måttet 570 ± 2 exakt.

3. Skruva fast sidorna i snickeriluckan. Var noggrann så att den hamnar rätt.

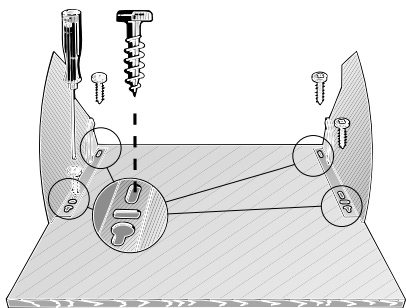

4. Sätt in hela luckan i fläkten.

Markera gärna direkt på luckan var skruvarna ska fästas. Låt då sidorna sitta kvar i fläkten, lägg på luckan, justera den så att den sitter rakt och markera på baksidan.

Kontrollera att luckan sitter fast ordentligt i sidorna när den öppnas.

⚠ De röda plastspärrarna kan bara dras inåt när luckan inte är helt utfälld.

5. Beroende på luckans vikt kan du justera hur lätt luckan ska löpa med hjälp av skruvarna på höger och vänster sida.

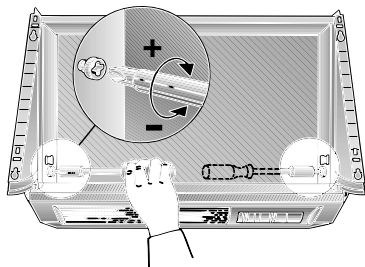

- ☐ Om du vrider medurs = luckan är svårare att få upp.

Montera avslutning mot vägg:

Springan mot bakre väggen kan täckas med bifogad skena.

Fäst skenan i fläktens undersida med de båda plåtskruvarna.

Sätt tillbaka fettfiltren.

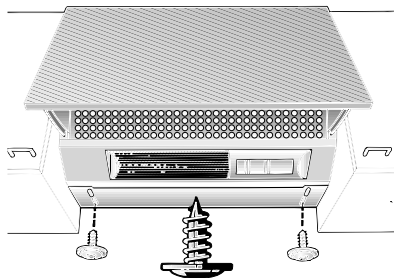

Om snickeriluckan måste tas bort:

Dra de röda plastspärrarna i beklädnaden inåt. Då lossnar luckan och kan dras ut framåt mot dig.

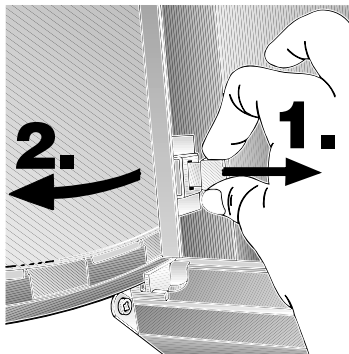

Vikt i kg

Modell	Frånluft	Kolfilter
enmotorig	6,5	7,8
tvåmotorig	8,0	9,3

Med förbehåll för konstruktionstekniska förändringar inom ramen för teknisk utveckling.

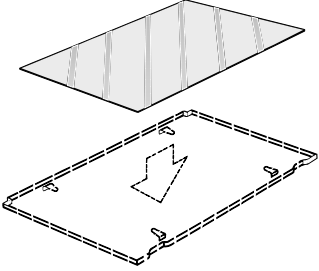
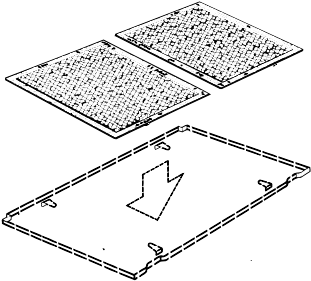
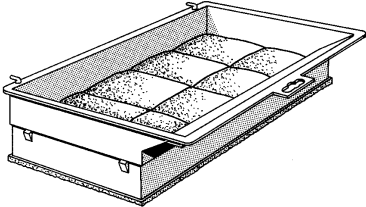
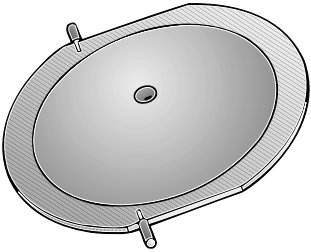
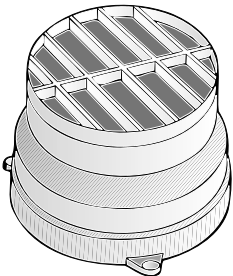
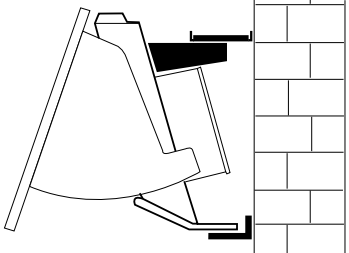
	<p>CZ5200X0</p>
	<p>CZ5322X1</p>
	<p>CZ5110X0</p>
	<p>086244</p>
	<p>088208</p>
	<p>CZ5521X1</p>

Constructa

Postfach 83 01 01
D 81701 München
info@constructa.de
Internet: <http://www.constructa.de>

CD 21030

CD 22030

ConLine[©]
0 18 05 - 213 413

€ 0,14/min. DTAG

9000 213333
Printed in Germany 1007 Es.

