

SIEMENS

Instruções de serviço

Οδηγίες χρήσης

Brugsanvisning

Bruksanvisning

Bruksanvisning

Käyttöohje

Használati utasítás

Указания за употреба

تعليمات الاستخدام



TK 54...

pt

el

da

no

sv

fi

hu

bg

ar

pt	2
el	12
da	22
no	31
sv	40
fi	49
hu	58
bg	67
ar	77

A

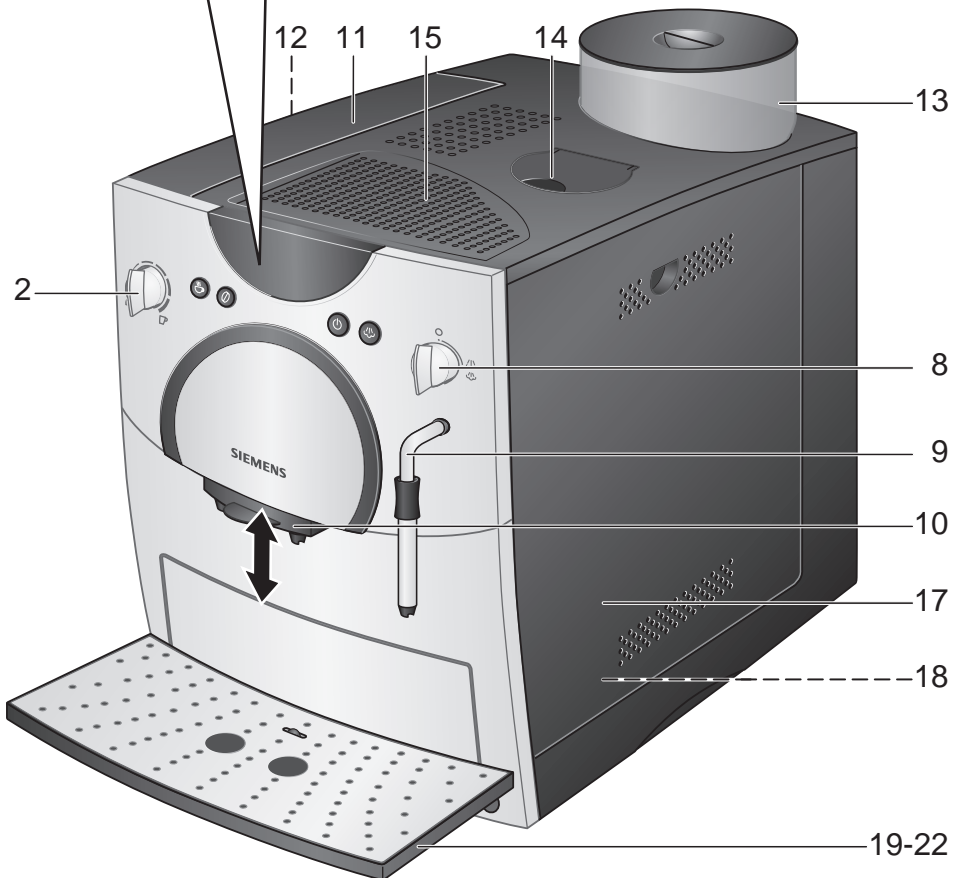
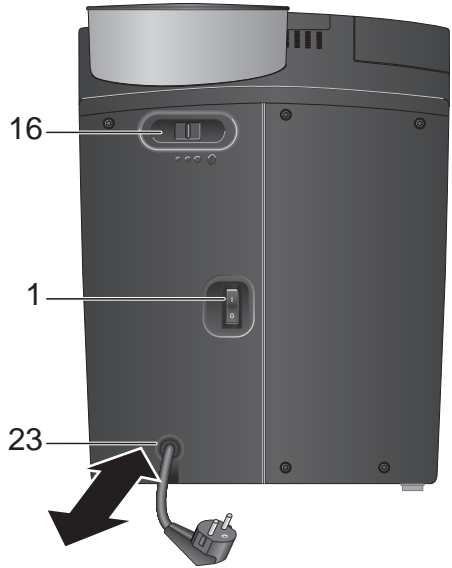
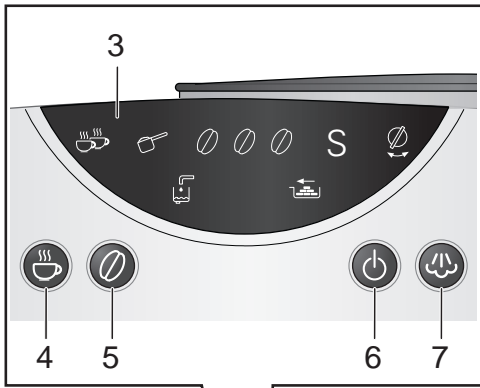

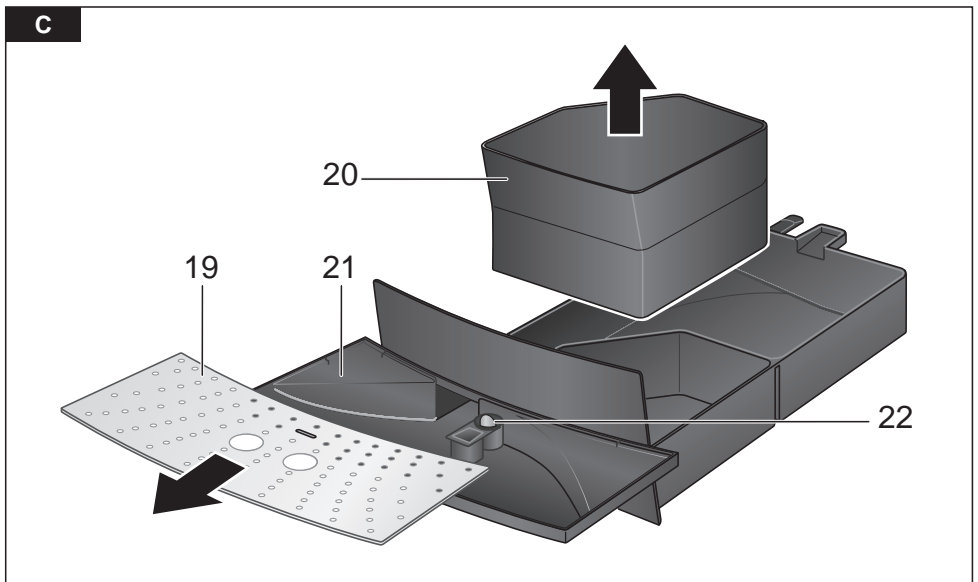
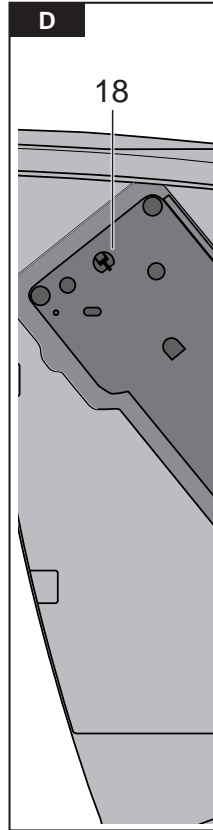
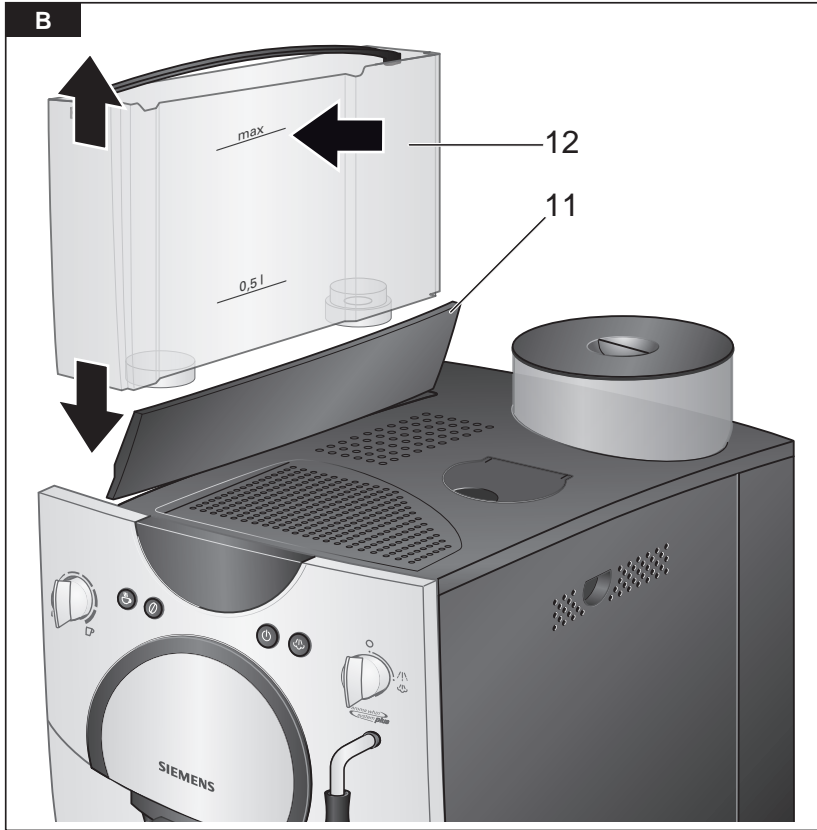

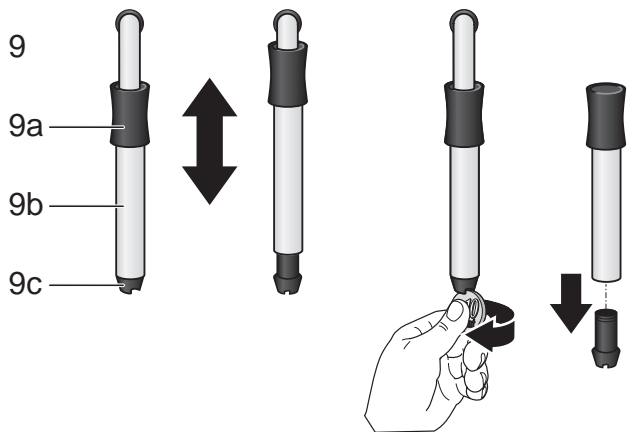
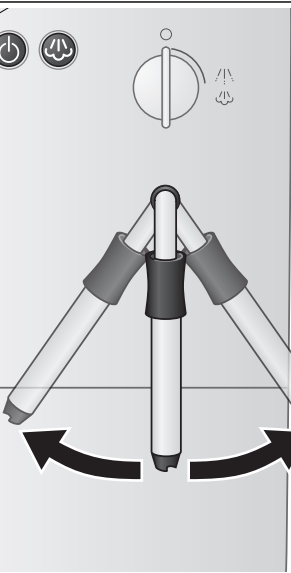
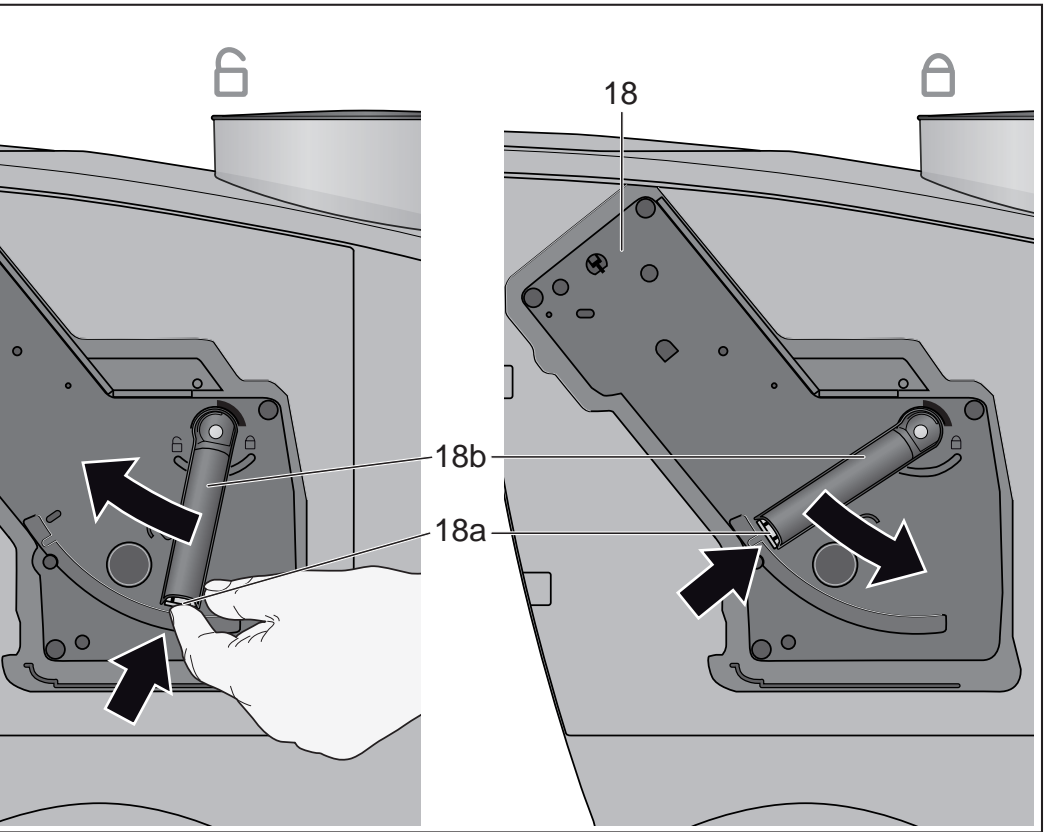

Avisos de Segurança

**Leia e siga as instruções com cuidado e guarde-as num local acessível!
Este aparelho é um electrodoméstico e não se destina ao uso industrial.**

Perigo de choque eléctrico!

Ligar e operar o aparelho apenas de acordo com as indicações da chapa de características.

Utilizar o aparelho apenas se o cabo de alimentação e o aparelho em si não apresentarem quaisquer danos.

Utilizar o aparelho apenas no interior e à temperatura ambiente.

Manter o aparelho fora do alcance das crianças.

Em caso de avaria, desligar imediatamente o aparelho da tomada eléctrica.

Reparações no aparelho, como, por exemplo, substituir um cabo danificado, competem exclusivamente aos nossos Serviços de Assistência Técnica, para prevenir quaisquer riscos e perigos.

Nunca mergulhar o cabo de alimentação ou o aparelho em água.





Não meter as mãos no mecanismo de moagem.

Perigo de queimadura!

O bocal para água quente/vapor fica muito quente. Segurar o bocal **9** apenas no bordo plástico e nunca encostar ao corpo. Ao tirar vapor ou água quente do bocal **9**, este poderá inicialmente deitar alguns salpicos.

Legenda das figuras

Figura A

- 1 Interruptor ligar/desligar
- 2 Selector rotativo da quantidade de café
- 3 Visor
- 4 Botão  (café)
- 5 Botão  (intensidade do café)
- 6 Botão  (standby/ligar)
- 7 Botão  (aquecer o vapor)

- 8 Selector rotativo  (água quente / vapor)
- 9 Bocal (para água quente/vapor)
 - a) suporte de bocal
 - b) manga
 - c) ponta do bocal
- 10 Saída de café regulável em altura
- 11 Tampa do depósito de água
- 12 Depósito de água amovível
- 13 Depósito para café em grão com tampa para conservar o aroma
- 14 Entrada para café moído / pastilhas de limpeza
- 15 Suporte para chávenas (função de pré-aquecimento)
- 16 Cursor para selecção do grau de moagem do café
- 17 Tampa da câmara de infusão
- 18 Câmara de infusão
 - a botão (vermelho)
 - b pega
- 19 Grelha
- 20 Recipiente para borras de café
- 21 Recipiente para água residual
- 22 Flutuador
- 23 Compartimento do cabo de alimentação

Antes da primeira utilização



Geral

Encher os depósitos, respectivamente com água limpa e, preferencialmente, misturas de café para máquinas de café expresso. Não utilizar grãos de café tratados com açúcar, caramelo ou outros aditivos sacaríferos, uma vez que podem entupir o mecanismo de moagem.





Determinar a dureza da água a utilizar através da tira de teste fornecida com a máquina.





Se o valor de dureza indicado não for 4, programar o aparelho em conformidade (ver capítulo “Ajustar a dureza da água”).

Ligar a máquina

- Tirar o cabo de alimentação do compartimento e ligar à tomada eléctrica.
- Tirar o depósito de água **12**, enxaguar e encher com água fria e limpa até à marca "máx" .
- Colocar o depósito de água **12** a direito e empurrá-lo para baixo.
- Encher o depósito de café com grãos de café.
- Comutar o interruptor ligar/desligar **1** para I. O botão *standby* ilumina-se (vermelho).
- Assegurar que o selector rotativo **8** está em **O**.
- Premir o botão . No visor  fica intermitente.

Quando ligar a máquina pela primeira vez é necessário encher a tubagem do aparelho com água.

- Colocar uma chávena por baixo do bocal **9**.
- Rodar o selector rotativo para **8**   . Irá correr um pouco de água para dentro da chávena.
- Rodar o selector rotativo **8** para **O**.
- O botão  fica intermitente. O aparelho inicia um ciclo de enxaguamento e de aquecimento.

O aparelho está **operacional** quando os quatro botões , ,  e  e o indicador de intensidade (grãos de café) ficarem iluminados no visor.

i O aparelho está programado pela fábrica com as definições padrão para funcionamento otimizado.

Nota: na primeira utilização ou após um período prolongado sem uso, o café da primeira chávena ainda não tem o aroma pleno, pelo que não deve ser bebido.

Elementos de comando

1 Interruptor ligar/desligar

O interruptor ligar/desligar **1** na face posterior do aparelho liga e desliga a corrente.



Após a ligação do interruptor, o botão  apresenta-se vermelho. O aparelho está em modo de *standby*.

Atenção

Nunca premir o interruptor enquanto o aparelho está em funcionamento.

Desligar o aparelho somente quando estiver no modo de standby.

2 Selector rotativo para definir a quantidade de café

O selector rotativo permite regular de forma contínua a quantidade de café, desde uma chávena pequena  até uma chávena grande .

3 Visor

O visor mostra as definições e as mensagens do aparelho através de símbolos.



 intermitente

Café para 2 chávenas
A tampa para a entrada
14 de café moído está aberta



 iluminado



 iluminado



 iluminados



 iluminados



 intermitentes

Café moído/limpeza
Café fraco
Café normal
Café forte

Depósito de grão de café vazio



 iluminado

Manutenção: mensagem para descalcificar / limpar o aparelho







 intermitente





Programa de manutenção em curso



 iluminado



+  intermitente

Encher o depósito de água **12**, colocar a chávena por baixo do bocal **9** e em seguida rodar o selector **8** para   .

	intermitente	Rodar o selector 8 para  .
	iluminado	Rodar o selector 8 para O .
	iluminado	Esvaziar os recipientes
	intermitente	Colocar os recipientes

4 Botão para café



Este botão permite tirar café: premir 1 vez para uma chávena, o café é moído, passa para a câmara de infusão onde se mistura com a água e corre para a chávena. O botão  fica intermitente enquanto o café é preparado.

Premir 2 vezes em 3 segundos para tirar duas chávenas, o café é moído, passa para a câmara de infusão onde se mistura com a água e corre para as chávenas. O processo de moagem e de infusão é repetido. O botão  fica intermitente e no visor ilumina-se  (2 chávenas) enquanto se prepara o café.

i Premindo-se novamente o botão para café , a preparação do café pode ser interrompida.







5 Botão (intensidade do café)

Premir o botão  para regular a intensidade de café:

	iluminado	fraco
	iluminados	normal
	iluminados	forte

A regulação é mostrada no visor.

6 Botão *standby*

O botão  liga o aparelho ou coloca-o em modo de *standby*. Após pressionar o botão , o aparelho inicia o ciclo de aquecimento e o botão  fica intermitente enquanto a aparelho aquece e enxagua as tubagens. Quando se iluminam os botões , , ,  e o visor mostra um, dois ou três grãos de café, conforme regulação efectuada, o aparelho está operacional.



O aparelho não enxagua o sistema se:
– ainda estiver quente quando for ligado

- não se tirou café antes da mudança para o modo de *standby*
- pouco antes de desligar se tirou vapor

7 Botão Aquecer Vapor

Ao premir o botão , o aparelho produz vapor para fazer espuma ou aquecer líquidos.

8 Selector rotativo para tirar vapor

Rodar o selector rotativo para tirar água quente  ou vapor . Para tirar vapor é necessário premir previamente o botão vapor  (ver capítulo “Vapor para fazer espuma de leite”)

Regulações e indicação visual

Regular a dureza da água





A regulação correcta da dureza da água é importante para que o aparelho indique atempadamente quando é necessário realizar um ciclo de descalcificação. O valor pré-definido para a dureza da água é 4. A dureza da água pode ser determinada através da tira de teste fornecida junto com a máquina.

Nível	Grau de dureza da água	
	Alemão (°dH)	Francês (°fH)
1	1-7	1-13
2	8-15	14-27
3	16-23	28-42
4	24-30	43-54

- Determinar a dureza da água utilizando a tira de teste fornecida junto com a máquina.



por exemplo = dureza 2

- Mudar o aparelho para o modo de *standby*.
- Premir sem soltar o botão vapor  durante pelo menos 3 segundos o número dos botões de comando iluminados , , ,  simboliza o grau de dureza regulado.

- Premir o botão vapor ☕ tantas vezes quantas necessárias até se iluminarem os botões de comando correspondentes ao grau de dureza pretendido.
- Premir o botão ☕ uma vez. Os botões regulados iluminam-se brevemente, o grau de dureza pretendido está memorizado.

Se utilizar o filtro de água (acessórios especiais), deve regular o grau de dureza para 1.

Nota: se dentro de 90 segundos não for premido nenhum botão, o aparelho passa, sem memorizar o valor, para o modo de preparação de café. O valor do grau de dureza da água anteriormente regulado não é alterado.

A primeira vez que um filtro é utilizado ou após a mudança do filtro, o aparelho precisa de passar pelo processo de limpeza.

- Encher o reservatório de água até à marca dos 0.5 l.
- Colocar um recipiente adequado (aproximadamente com capacidade para 0.5 litros) por debaixo do bocal 9.
- Rodar o botão 8 para !\☕.
- Se não sair água do bocal 9, rodar o botão novamente para 0.
- Encher o reservatório e a tubagem do aparelho com água (ver secção 'Ligar a máquina').

Regular o grau de moagem

O cursor 16 do grau de moagem permite regular a fineza do café moído.

Atenção

Regular o grau de moagem apenas enquanto o moinho está a funcionar! Doutra forma o aparelho pode ser danificado.

- Premir o botão ☕.
- Regular o cursor 16 para a posição pretendida enquanto o moinho estiver em funcionamento: quanto mais pequeno for o ponto, tanto mais fino será o café moído.

i A nova regulação só se faz sentir a partir da segunda ou terceira chávena de café.

Dica: para grãos com grau de torrefacção escuro, regular para uma moagem mais grossa e para grãos claros para uma moagem mais fina.

Flutuador

O flutuador 22 no recipiente 21 indica quando o mesmo precisa de ser esvaziado.

- Se o flutuador 22 for bem visível, o recipiente 21 precisa de ser esvaziado.

Preparação

Esta máquina de café expresso automática mói café fresco para cada chávena de café. Deve utilizar, de preferência, misturas de café expresso ou grãos de café prontos para máquinas de café automáticas. Guardar o café hermeticamente fechado em local fresco ou congelar para utilização posterior. Os grãos de café também podem ser moídos enquanto congelados.

Importante: encher o depósito de água diariamente com água fresca. Deve haver sempre água suficiente no depósito para o funcionamento do aparelho. Não deixar a água chegar ao fim.

Dica: pré-aquecer a(s) chávena(s), sobretudo, as pequenas e grossas chávenas para café expresso, no suporte 15 ou enxaguar com água quente.

Preparação utilizando grãos de café

O aparelho deve estar ligado.

- Rodar o selector rotativo 2 para regular a quantidade de café.
- Com o botão ☕ seleccionar a intensidade do café pretendida.
- Colocar uma chávena ou chávenas pré-aquecida(s) por baixo da saída de café 10.

- Em função do número de chávenas premir o botão ☞ uma vez (1 chávena) ou dentro de três segundos duas vezes (2 chávenas). O café passa ao processo de infusão e corre, em seguida, para dentro da(s) chávena(s).

Atenção

Se seleccionar duas chávenas, o aparelho realiza 2 ciclos de moagem e de infusão consecutivos.

- A saída de café pára automaticamente quando a quantidade de água regulada tiver passado.
- i** Premindo-se novamente o botão para café ☞, a preparação do café pode ser interrompida. Para a preparação de 2 chávenas, a saída tem dois bocais (colocar as chávenas lado a lado).

Preparação utilizando café moído

O aparelho deve estar ligado.

- Rodar o selector rotativo **2** para regular a quantidade de café.
- Colocar uma chávena ou chávenas pré-aquecida(s) por baixo da saída de café **10**.
- Abrir a tampa da entrada **14** para café moído.
- **Introduzir até duas** colheres-medida rasas de café moído de fineza média para dentro da entrada **14**.

Atenção

Não introduzir grãos de café inteiros ou café solúvel! Utilizar no máximo duas colheres-medida rasas de café.

- Abrir a tampa da entrada **14** para o café moído.
- Premir o botão ☞.
- i** Se quiser outra chávena de café moído, repetir o ciclo.

Nota: se dentro de 90 segundos não for tirado nenhum café, a câmara de infusão esvazia automaticamente para prevenir transbordos. O aparelho inicia um ciclo de enxaguamento.

Preparar água quente

O aparelho deve estar ligado. Esta função permite preparar água quente, por exemplo, para uma chávena de chá.

⚠ Perigo de queimadura!

O bocal fica muito quente, segurar apenas no bordo plástico.

- Colocar uma chávena adequada por baixo do bocal **9**.
- Empurrar a manga do bocal **9 para baixo**.
- Rodar o selector rotativo **8** para /!\\☞.

⚠ Perigo de queimadura!

*Após a regulação para /!\\☞, pode haver salpicos de água. Nunca tocar no bocal **9** nem orientá-lo para pessoas.*

- Finalizar o ciclo, rodando o selector rotativo **8** para **O**.

Vapor para fazer espuma de leite



O aparelho deve estar ligado. Fazer primeiro a espuma de leite, em seguida tirar o café ou fazer a espuma de leite em separado e colocá-lo por cima do café.

⚠ Perigo de queimadura!

O bico fica muito quente, segurar apenas no bordo plástico.

- Empurrar a manga **b** do bico **9 para baixo**.
- Encher 1/3 da chávena com leite.
- Premir o botão ☞. O botão fica intermitente.

i O aparelho aquece durante aproximadamente 20 segundos.

- Mergulhar o bocal **9** o mais possível no leite, mas sem tocar no fundo da chávena.
- Quando o botão  se ilumina e o visor mostra , rodar o selector rotativo **8** para .

Perigo de queimadura!

*Após a regulação para , pode haver salpicos de água. O vapor que sai é muito quente e pode causar líquidos a salpicar. Nunca tocar no bocal **9** nem orientá-lo para pessoas.*

- Rodar a chávena lentamente até que o leite fique em espuma.
- Finalizar o ciclo, rodando o selector rotativo **8** para **O**.

Nota: após arrefecimento, limpar imediatamente o bocal **9**. Resíduos secos são muito difíceis de eliminar.

Dica: Utilizar, de preferência, leite frio com 1,5% de gordura.

Vapor para aquecer bebidas



Perigo de queimadura!

*O bocal **9** fica muito quente, segurar apenas no bordo plástico.*

O aparelho deve estar ligado.

- Empurrar a manga **b** do bocal **9** para cima.
- Premir o botão . O botão fica intermitente.

i O aparelho aquece durante aproximadamente 20 segundos.

- Mergulhar o bocal **9** o mais possível no líquido a aquecer.
- Quando se iluminar o botão  e no visor for mostrado o símbolo , rodar o selector rotativo **8** para .

Perigo de queimadura!

Após a regulação para , pode haver salpicos de água. O vapor que sai, é muito

*quente e pode causar líquidos a salpicar. Nunca tocar no bocal **9** nem orientá-lo para pessoas.*

- Finalizar o ciclo, rodando o selector rotativo **8** para **O**.

Nota: após arrefecimento, limpar imediatamente o bocal **9**. Resíduos secos são muito difíceis de eliminar.

Manutenção e limpeza diária

Perigo de choque eléctrico!

Antes da limpeza deverá desligar o cabo de alimentação da tomada eléctrica. Nunca mergulhar o aparelho em água. Nunca utilizar uma pistola de limpeza a vapor.

- Limpar o exterior com um pano húmido. Não utilizar detergentes agressivos ou abrasivos.
- Lavar as peças amovíveis exclusivamente à mão.
- Lavar o depósito de água **12** apenas com água.
- Retirar o recipiente para borras de café **20** e para o recipiente para água residual **21**, esvaziar e limpar.
- Limpar o interior do aparelho (local dos recipientes) com um pano húmido ou aspirar.

Nota: quando o aparelho frio é ligado mediante o botão  em *standby* ou muda, depois de se ter tirado café, para o modo de *standby*, o aparelho executa automaticamente um ciclo de enxaguamento. Ou seja, o sistema realiza uma autolimpeza.

Bocal **9** para água quente/vapor

- Desaparafusar o bocal **9** do tubo de vapor.
- Desmontar todas as peças (**figura E**).
- Limpar com água e sabão e com a ajuda de uma escova macia. Limpar a ponta do bocal **9/c** à frente com uma agulha.
- Limpar todas as peças com água limpa e secar.

Limpar a unidade de infusão

A unidade de infusão pode ser retirada para efeito de limpeza (**figura D**).

- Desligar o aparelho com o botão .
- Mudar o interruptor de rede **1** para 0.
- Tirar a tampa **17** da unidade de infusão **18**.
- Premir sem soltar o botão vermelho **18a** e rodar a pega **18b** para cima até que ouça o som de engate.
- Retirar a unidade de infusão **18**, segurando-a cuidadosamente pela pega e limpá-la em água corrente, sem utilizar detergente. Nunca lavar na máquina de lavar loiça.
- Aspirar o interior ou limpar com pano húmido. Colocar a unidade de infusão **18** até ao fim.
- Premir sem soltar o botão vermelho **18a** e rodar a pega **18b** até ao fim, até ouvir o som de engate. A unidade de infusão está travada.
- Voltar a colocar a tampa da unidade de infusão.

Programa de manutenção: programa combinado de descalcificação e limpeza

Se o visor mostrar “S”, deve descalcificar e limpar sem demora o aparelho, utilizando o programa de manutenção. Se o programa de manutenção não for executado após este aviso, o aparelho pode ficar danificado.

As pastilhas de limpeza (referência TZ60001) e as pastilhas de descalcificação (referência TZ60002), especialmente desenvolvidas e destinadas às máquinas de café expresso automáticas Siemens, são fornecidas junto com o aparelho. Podem também ser obtidas na loja onde adquiriu este aparelho ou junto dos nossos serviços de pós-venda.

Atenção

Sempre que iniciar o programa de manutenção, deverá seguir cuidadosamente as instruções para a correcta utilização das pastilhas de limpeza e de descalcificação.

Nunca interromper o programa de manutenção!

Nunca beber os líquidos!



Nunca utilizar vinagre ou detergentes na base de vinagre!

Nunca introduzir as pastilhas de descalcificação ou outros produtos de descalcificação na entrada destinada às pastilhas de limpeza !

i Durante o ciclo do programa de manutenção (aproximadamente 40 minutos) o símbolo “S” está intermitente.

Importante: Se houver um filtro no reservatório de água, é necessário retirá-lo antes de iniciar o programa de manutenção.

Iniciar o programa de manutenção



- Premir o botão  para colocar o aparelho no modo *standby*.
- Premir o botão  café durante pelo menos 3 segundos.

➤ No visor ilumina-se o símbolo .

- Esvaziar os recipientes **20** e **21** e voltar a colocá-los no sítio.

➤ No visor ilumina-se o símbolo .









- Abrir a tampa da entrada **14** para o café moído/pastilhas de limpeza.
- **Colocar uma pastilha de limpeza** na entrada **14** e fechar a tampa.





➤ No visor ilumina-se  e o botão  fica intermitente.

- Encher o depósito de água com água morna, adicionar a pastilha de descalcificação e dissolvê-la completamente em água (volume total 0,5 litros de água),



ou

- Verter a mistura de descalcificação para o depósito de água (0,5 litros no total).
- Premir o botão . O aparelho inicia o ciclo de descalcificação. O ciclo demora aproximadamente 10 minutos. O produto da descalcificação corre para o recipiente **21**.

- No visor  fica intermitente.
- Colocar um recipiente suficientemente grande e alto (aproximadamente 0,5 litros) por baixo do bocal **9**.
- Rodar o selector rotativo **8** para  . O aparelho continua com o ciclo de descalcificação. O ciclo demora aproximadamente 5 minutos. O produto da descalcificação corre para o recipiente.
- No visor ilumina-se o símbolo .
- Esvaziar o recipiente **21** e voltar a colocá-lo no sítio.
- No visor ilumina-se  e o botão  fica intermitente.
- Esvaziar e limpar o depósito de água **12**. Encher com água até à marca “máx” e voltar a colocá-lo no aparelho.
- Colocar um recipiente suficientemente grande e alto (aproximadamente 0,5 litros) por baixo do bocal **9**.
- Premir o botão . O aparelho inicia o ciclo de enxaguamento. Um pouco de água corre para o recipiente.
- No visor ilumina-se .
- Rodar o selector rotativo **8** para **0**. O aparelho inicia o ciclo de limpeza. O ciclo demora aproximadamente 10 minutos. O líquido corre para o recipiente **21** dentro do aparelho e, depois, corre pela saída de café.
- No visor ilumina-se o símbolo .
- Esvaziar os recipientes **20** e **21**, limpar e voltar a colocá-los no sítio.

O aparelho inicia o ciclo de aquecimento e está operacional quando os quatro botões , ,  e  estiverem iluminados.

Importante: se o programa de manutenção foi interrompido, por exemplo por falta de luz, é **absolutamente necessário** esvaziar, limpar e encher o depósito de água com água fresca **antes** de voltar a utilizar o aparelho. Em seguida ligar o aparelho.





- O aparelho enxagua, o líquido corre para o recipiente **21**.
- No visor  fica intermitente.
- Colocar uma chávena por baixo do bocal **9** e rodar o selector rotativo **8** para a posição  . A água corre para a chávena.

- No visor ilumina-se o símbolo .
- Rodar o selector rotativo **8** de novo para a posição **0**.

O aparelho inicia um ciclo de enxaguamento e volta a ficar operacional.

Anti congelação

Para evitar danos provocados por temperaturas baixas durante o transporte e arrumação, o aparelho deverá ser antecipadamente esvaziado por completo. O aparelho deverá estar pronto a ser utilizado.

- Remover, esvaziar e recolocar o reservatório de água.
- Colocar um recipiente grande e estreito debaixo do bocal **9**.
- Pressionar o botão .
- Assim que  aparecer no visor, rodar o botão **8** para  . O aparelho libertará vapor durante um pouco de tempo.
- Quando o bocal **9** parar de libertar vapor, rodar o botão novamente para **0**.
- Desligar o aparelho.

Reparar pequenas avarias sem ajuda externa

Avaria	Causa	Medidas a tomar
☪☪☪ estão intermitentes apesar do depósito de grãos de café estar cheio.	O mecanismo de moagem ainda não está totalmente cheio.	Premir mais uma vez o botão de café ☪.
Não há nem água quente nem vapor.	O bocal 9 está entupido.	Limpar o bocal 9 .
Pouca espuma ou espuma muito líquida.	A manga b no bocal 9 não está na posição correcta. Leite inadequado.	Empurrar a manga b do bico 9 para baixo . Utilizar leite frio com 1,5% de gordura.
O café sai apenas aos pingos.	Grau de moagem fino demais. Café moído demasiado fino.	Ajustar para um grau de moagem mais grosso. Utilizar café em pó mais grosso.
Não há saída de café.	O reservatório não tem água suficiente ou não está correctamente colocado.	Encher o reservatório de água e assegurar que está colocado na posição correcta. Se necessário, encher a tubagem de água (ver secção 'Ligar a máquina').
Se não conseguir reparar as avarias, contacte de imediato a Linha de Apoio Ao Cliente pelo telefone 214 250 720		

Eliminação do aparelho



Esta máquina cumpre a Directiva Europeia 2002/96/CE relativa aos resíduos de equipamentos eléctricos e electrónicos (REEE). A directiva define as regras para a retoma e reciclagem de aparelhos usados em todo o espaço da UE. Contactar o revendedor especializado para mais informações.

Garantia

Para este aparelho vigoram as condições de garantia publicadas pelo nosso representante no país em que o mesmo for adquirido. O representante onde comprou o aparelho poderá dar-lhe mais pormenores sobre este assunto. Para a prestação de qualquer serviço dentro da garantia é, no entanto, necessária a apresentação do documento de compra do aparelho.

Salvo alterações técnicas.

Reparar pequenas avarias sem ajuda externa

Avaria	Causa	Medidas a tomar
Café sem “creme” (camada de espuma).	Tipo de café inadequado. Grãos de café não estão frescos. O grau de moagem não é adequado para o grão de café utilizado.	Mudar o tipo de grãos de café. Utilizar grãos de café frescos. Optimizar o grau de moagem.
O mecanismo de moagem não mói os grãos de café.	Os grãos de café não passam para o mecanismo de moagem (grãos demasiado oleosos).	Bater ligeiramente contra o depósito do grão de café.
Mecanismo de moagem muito ruidoso.	Corpo estranho no mecanismo de moagem (por exemplo pequenas pedras, o que pode acontecer até nas melhores marcas de café).	Contactar a Linha de Apoio Ao Cliente. Nota: ainda pode fazer café com grão de café moído.
O botão  e o botão  ficam alternadamente intermitentes.	A unidade de infusão 18 não está colocada, mal colocada ou mal travada.	Colocar e travar a unidade de infusão 18 .

Se não conseguir reparar as avarias, contacte de imediato a Linha de Apoio Ao Cliente pelo telefone 214 250 730

Οδηγίες ασφαλείας

Παρακαλούμε διαβάστε προσεκτικά το εγχειρίδιο χρήσης, ακολουθείτε τις οδηγίες του και φυλάξτε το ασφαλές μέρος!

Η συσκευή αυτή προορίζεται για οικιακή και όχι επαγγελματική χρήση.

⚠ Κίνδυνος ηλεκτροπληξίας!

Η σύνδεση και η χρήση της συσκευής θα πρέπει να γίνεται μόνο βάσει των στοιχείων στην πινακίδα τύπου. Να χρησιμοποιείται μόνο εφόσον το καλώδιο τροφοδοσίας και η συσκευή δεν παρουσιάζουν φθορές. Χρησιμοποιείτε τη συσκευή μόνο σε εσωτερικούς χώρους σε θερμοκρασία δωματίου. Φυλάσσετε τη συσκευή μακριά από παιδιά. Σε περίπτωση βλάβης, αποσυνδέστε αμέσως το βύσμα τροφοδοσίας. Οι επισκευές στη συσκευή, όπως π.χ. η αντικατάσταση ενός κατεστραμμένου καλωδίου τροφοδοσίας, θα πρέπει να ανατίθενται μόνο στην υπηρεσία εξυπηρέτησης πελατών μας, για την αποφυγή περαιτέρω κινδύνων. Μην βυθίζετε ποτέ τη συσκευή ή το καλώδιο τροφοδοσίας στο νερό. Μην βάζετε τα χέρια σας στο μύλο άλεσης.

⚠ Κίνδυνος εγκαυμάτων!

Ο ψεκαστήρας ζεστού νερού/ατμού **9** καίει. Πιάνετε τον ψεκαστήρα **9** μόνο από το πλαστικό τμήμα του και μην τον ακουμπάτε σε μέρη του σώματός σας. Ο ψεκαστήρας **9** μπορεί στην αρχή να ψεκάει νερό κατά την παροχή ατμού ή ζεστού νερού.

Με μια ματιά

Εικόνα A

- 1 Διακόπτης τροφοδοσίας
- 2 Περιστρεφόμενο κουμπί ποσότητας
- 3 Οθόνη
- 4 Πλήκτρο παροχής ☰ (καφέ)
- 5 Πλήκτρο ⓪ (πόσο δυνατός θα είναι ο καφέ)



- 6 Πλήκτρο ☰ (αναμονή/ενεργοποίηση)
- 7 Πλήκτρο ☰ (προθέρμανση ατμού)
- 8 Περιτροφικού κουμπί /! \ ☰ (ζεστό νερό/παροχή αέρα)
- 9 Ψεκαστήρας (για ζεστό νερό/ατμό)
 - a) Βάση ψεκαστήρα
 - b) Περιβλημά
 - c) Μύτη ψεκαστήρα
- 10 Ρυθμιζόμενη καθ' ύψος έξοδος καφέ
- 11 Καπάκι δοχείου νερού
- 12 Αφαιρούμενο δοχείο νερού
- 13 Δοχείο κόκκων με κάλυμμα αρώματος
- 14 Σχισμή για καφέ σε σκόνη/ταμπλέτες καθαρισμού
- 15 Θέση φλιτζανιού (λειτουργία προθέρμανσης)
- 16 Συρόμενος διακόπτη βαθμού άλεσης καφέ
- 17 Πόρτα για τη μονάδα παρασκευής
- 18 Μονάδα παρασκευής
 - a Κουμπί (κόκκινο)
 - b Λαβή
- 19 Σχάρα
- 20 Εξάρτημα δίσκου για καφέ
- 21 Εξάρτημα δίσκου για υπολειπόμενο νερό
- 22 Φλοτέρ
- 23 Θήκη καλωδίου

Πριν την πρώτη χρήση



Γενικά





Τοποθετείτε μόνο καθαρό νερό χωρίς ανθρακικά οξέα και κατά προτίμηση μείγματα κόκκων για καφετιέρες εσπρέσο στα αντίστοιχα δοχεία. Μην χρησιμοποιείτε γλασαρισμένους, καραμελωμένους ή κατεργασμένους με άλλα ζαχαρούχα πρόσθετα κόκκους καφέ, διότι αποφράσσουν το μύλο άλεσης. Μετρήστε τη σκληρότητα του χρησιμοποιούμενου νερού με την παρεχόμενη δοκιμαστική λωρίδα. Αν εμφανιστεί κάποια άλλη τιμή πέρα από το 4, προγραμματίστε κατάλληλα τη συσκευή (βλ. κεφάλαιο Ρύθμιση σκληρότητας νερού).

Έναρξη λειτουργίας της συσκευής

- Βγάλτε το απαιτούμενο μήκος καλωδίου τροφοδοσίας από τη θήκη καλωδίου και συνδέστε το.
- Αφαιρέστε το δοχείο νερού **12**, ξεπλύνετε το και γεμίστε με φρέσκο, κρύο νερό. Προσέξτε τη σήμανση “max”.
- Τοποθετήστε το δοχείο νερού **12** οριζόντια και πιέστε τελείως μέχρι πίσω.
- Γεμίστε το δοχείο κόκκων με κόκκους καφέ.
- Ρυθμίστε το διακόπτη τροφοδοσίας **1** στο I. Το πλήκτρο  “stand by” ανάβει αμυδρά κόκκινο.
- Βεβαιωθείτε ότι το περιστρεφόμενο κουμπί **8** βρίσκεται στη θέση “O”.
- Πιέστε το πλήκτρο . Στην οθόνη αναβοσβήνει η ένδειξη .

Κατά την πρώτη λειτουργία θα πρέπει να γεμίσετε το σύστημα σωληνώσεων νερού της συσκευής.

- Τοποθετήστε ένα φλιτζάνι κάτω από τον ψεκαστήρα **9**.
- Φέрте το περιστρεφόμενο κουμπί **8** στο , ώστε να τρέξει λίγο νερό στο φλιτζάνι. Γυρίστε το περιστρεφόμενο κουμπί **8** πίσω στο “O”.
- Τώρα αναβοσβήνει το πλήκτρο , η συσκευή καθαρίζει και θερμαίνεται.

Η συσκευή είναι **έτοιμη προς λειτουργία** όταν και τα τέσσερα πλήκτρα , , ,  και η ένδειξη κόκκων (πόσο δυνατός να είναι ο καφές) αναβοσβήνουν στην οθόνη.

i Η συσκευή είναι εργοστασιακά προγραμματισμένη με τις βασικές ρυθμίσεις για βέλτιστη λειτουργία.

Σημείωση: Κατά την πρώτη λειτουργία ή αφού η συσκευή παραμείνει αχρησιμοποίητη για μεγάλο χρονικό διάστημα, το πρώτο φλιτζάνι καφέ δεν έχει το πλήρες άρωμα και καλό θα ήταν να μην τον πιείτε.

Στοιχεία χειρισμού



1 Διακόπτης τροφοδοσίας

Ο διακόπτης τροφοδοσίας **1** στην πίσω πλευρά της συσκευής ενεργοποιεί ή απενεργοποιεί την τροφοδοσία ρεύματος. Μετά την ενεργοποίηση του διακόπτη τροφοδοσίας, ανάβει το πλήκτρο  αμυδρά κόκκινο. Η συσκευή βρίσκεται σε λειτουργία αναμονής (stand by).

Προσοχή

Μην χειρίζεστε το διακόπτη τροφοδοσίας κατά τη διάρκεια της λειτουργίας. Απενεργοποιήστε τη συσκευή μόνο όταν βρίσκεται σε λειτουργία αναμονής (stand by).

2 Περιστρεφόμενο κουμπί για τη ρύθμιση της ποσότητας πλήρωσης

Με το περιστρεφόμενο κουμπί μπορεί να ρυθμιστεί ελεύθερα η ποσότητα υγρού μεταξύ ενός μικρού φλιτζανιού  έως ενός μεγάλου φλιτζανιού .

3 Οθόνη

Η οθόνη δείχνει με τη βοήθεια συμβόλων τις ρυθμίσεις και τα μηνύματα της συσκευής.



Παροχή καφέ 2 φλιτζάνια



αναβοσβήνει Το κάλυμμα για τη σχισμή **14** για καφέ σε σκόνη είναι ανοιχτό



ανάβει Καφές σε σκόνη/ Καθαρισμός



 ανάβει Ελαφρύς καφές



 ανάβουν κανονικός καφές



 ανάβουν δυνατός καφές



 αναβοσβήνουν



Δοχείο κόκκων κενό





S ανάβει Σέρβις: απαιτείται αφαίρεση αλάτων/καθαρισμός της συσκευής





S αναβοσβήνει Πρόγραμμα σέρβις σε λειτουργία

 ανάβει Γεμίστε ένα δοχείο νερού
+  αναβοσβήνει **12** κρατήστε το φλιτζάνι
κάτω από το ψεκαστήρα **9**
και στη συνέχεια γυρίστε
το περιστρεφόμενο κουμπί
8 στο .

 αναβοσβήνει Ρυθμίστε το περιστρεφόμε-
νο κουμπί **8** στο .

 ανάβει Ρυθμίστε το περιστρεφόμε-
νο κουμπί **8** στο “O”.



 ανάβει Αδειάστε τα εξαρτήματα
δίσκου

 αναβοσβήνει Δεν υπάρχουν εξαρτήματα
δίσκου

4 Πλήκτρο παροχής καφέ

Πιέζοντας το πλήκτρο αυτό, εξέρχεται
καφές:



1 πάτημα για ένα φλιτζάνι, ο καφές αλέθεται,
προετοιμάζεται και ρέει στην κούπα. Το
πλήκτρο  αναβοσβήνει κατά τη διάρκεια
της παροχής.

Πατήστε 2 φορές εντός 3 δευτ. για δύο
φλιτζάνια, ο καφές αλέθεται, προετοιμάζεται
και ρέει στις κούπες, η διαδικασία άλεσης
και παρασκευής επαναλαμβάνεται. Το
πλήκτρο  αναβοσβήνει και στην οθόνη
ανάβει το  (2 φλιτζάνια) κατά τη διάρκεια
της παροχής.

i Πατώντας ξανά το πλήκτρο παροχής 
μπορείτε να σταματήσετε πρόωρα την
παροχή καφέ.







5 Πλήκτρο Πόσο δυνατός θα είναι ο καφές

Πιέζοντας το πλήκτρο  μπορείτε να
ρυθμίσετε αν θέλετε

 ελαφρύ
 κανονικό
 δυνατό
καφέ.

Η ρύθμιση εμφανίζεται στην οθόνη.

6 Πλήκτρο “stand by”



Με το πλήκτρο  η συσκευή ενεργοποιείται
ή τίθεται σε κατάσταση αναμονής (stand
by). Μετά το πάτημα του πλήκτρου  η
συσκευή προθερμαίνεται, το πλήκτρο 
αναβοσβήνει, ενώ η συσκευή θερμαίνεται
και στο τέλος ξεπλένεται. Αν τα πλήκτρα
   ανάβουν και ανάλογα με τη
ρύθμιση εμφανίζονται στην οθόνη δύο ή
τρεις κόκκοι, η συσκευή είναι έτοιμη για
λειτουργία. Η συσκευή δεν ξεπλένεται:

- κατά την ενεργοποίηση είναι ακόμη ζεστή
- πριν τη μετάβαση στη λειτουργία
αναμονής δεν έχει ληφθεί καθόλου καφές
- λίγο πριν την απενεργοποίηση λήφθηκε
ατμός

7 Πλήκτρο παροχής Προθέρμανση ατμού

Πατώντας το πλήκτρο  στη συσκευή
δημιουργείται ατμός για τον αφρό ή για
ζεστάμα.

8 Περιστρεφόμενο κουμπί παροχής ατμού

Γυρνώντας το περιστρεφόμενο κουμπί στο
ζεστό αέρα  ή στον ατμό  μπορεί να
ληφθεί ζεστό νερό ή ατμός. Για τον ατμό θα
πρέπει προηγουμένως να έχετε πατήσει
πρόσθετα το πλήκτρο  (βλ. κεφάλαιο
“Ατμός για αφρόγαλα”)

Ρυθμίσεις και οπτικές ενδείξεις

Ρύθμιση σκληρότητας νερού

Η σωστή ρύθμιση της σκληρότητας του
νερού είναι σημαντική, ώστε η συσκευή
να δείχνει έγκαιρα πότε θα πρέπει να
γίνει αφαίρεση αλάτων. Η προρυθμισμένη
σκληρότητα νερού είναι 4. Η σκληρότητα
του νερού μπορεί να καθοριστεί με τη
παρεχόμενη δοκιμαστική λωρίδα ή μπορείτε
αν θέλετε να ρωτήσετε στην ΕΥΔΑΠ για τη
σκληρότητα του νερού στην περιοχή σας.

Κατηγορία	Βαθμός σκληρότητας νερού Γερμανία (°dH)	Γαλλ (°fH)
1	1-7	1-13
2	8-15	14-27
3	16-23	28-42
4	24-30	43-54

- Μετρήστε τη σκληρότητα του νερού με την παρεχόμενη δοκιμαστική λωρίδα.



π.χ. T = Σκληρότητα 2

- Θέστε τη συσκευή σε κατάσταση αναμονής.
- Κρατήστε πατημένο το πλήκτρο ☰ „Ατμός“ για τουλ. 3 δευτ. Ο αριθμός των πλήκτρων χειρισμού που ανάβουν τώρα ☰, 0, ☷, ☹ συμβολίζει τη ρυθμισμένη σκληρότητα νερού.
- Πιέξτε το ☹ μόνο όσο τα πλήκτρα χειρισμού ανάβουν για την επιθυμητή σκληρότητα νερού.
- Πιέστε το πλήκτρο ☷ μία φορά. Τα ρυθμισμένα πλήκτρα ανάβουν, η επιλεγμένη σκληρότητα νερού αποθηκεύεται.

Σε περίπτωση χρήσης φίλτρου νερού (ειδικός εξοπλισμός), θα πρέπει να ρυθμίσετε τη σκληρότητα νερού στο 1.

Σημείωση: Αν μέσα σε 90 δευτ. δεν πατηθεί κανένα πλήκτρο, δεν αποθηκεύεται η σκληρότητα κι η συσκευή είναι έτοιμη να φτιάξει καφέ. Διατηρείται η προηγούμενη ρυθμισμένη σκληρότητα νερού.

Όταν βάζετε φίλτρο για πρώτη φορά πρέπει η συσκευή να ξεπλυθεί.

- Γεμίστε το ντεπόζιτο νερού με νερό, μέχρι και το σημάδι “0,5l”.
- Τοποθετήστε ένα αρκετά μεγάλο δοχείο (περίπου 0,5l) κάτω από το μπεκ 9.
- Βάλτε το περιστρεφόμενο κουμπί 8 στα ☹/☷.
- Αν δεν βγαίνει πια νερό από το μπεκ 9, βάλτε το περιστρεφόμενο κουμπί πίσω στη θέση “0”.

- Γεμίστε το ντεπόζιτο νερού και το σύστημα των σωληνώσεων νερού (βλέπε “Εναρξη λειτουργίας της συσκευής”)

Ρύθμιση βαθμού άλεσης

Με το συρόμενο διακόπτη 16 για το βαθμό άλεσης του καφέ μπορεί να ρυθμιστεί η επιθυμητή λεπτότητα της σκόνης του καφέ.

Προσοχή

Ρυθμίζετε το βαθμό άλεσης μόνο όταν λειτουργεί ο μύλος άλεσης! Διαφορετικά μπορεί να προκληθεί βλάβη στη συσκευή.

- Πιέστε το πλήκτρο παροχής ☰.
 - Όσο λειτουργεί ο μύλος άλεσης 16 φέρτε το συρόμενο διακόπτη στην επιθυμητή θέση: Όσο μικρότερο το σημείο τόσο λεπτότερη η σκόνη του καφέ.
 - **I** Η νέα ρύθμιση γίνεται αισθητή μετά το δεύτερο ή τρίτο φλιτζάνι καφέ.
- Συμβουλή:** Σε καλά καβουρδισμένους κόκκους ρυθμίστε μεγάλο βαθμό άλεσης, ενώ σε λιγότερο καβουρδισμένους κόκκους πιο λεπτή άλεση.

Φλοτέρ

Το φλοτέρ 22 στο εξάρτημα δίσκου 21 δείχνει πότε πρέπει να το αδειάσετε.

- Αν το φλοτέρ 22 είναι καλά ορατό, αδειάστε το εξάρτημα δίσκου 21.

Προετοιμασία



Αυτή η καφετιέρα εσπρέσο αλέθει κάθε φορά φρέσκο καφέ. Χρησιμοποιείτε κατά προτίμηση μείγματα κόκκων για καφετιέρες εσπρέσο. Φυλάσσετε τα μείγματα σε δροσερό μέρος, συσκευασμένα αεροστεγώς ή στην κατάψυξη. Οι κόκκοι του καφέ μπορούν να αλεστούν και κατεψυγμένοι.

Σημαντικό: Προσθέτετε καθημερινά φρέσκο νερό στο δοχείο νερού. Θα πρέπει να υπάρχει πάντα αρκετό νερό στο δοχείο νερού για τη λειτουργία της συσκευής - μην το αφήνετε άδειο.

Συμβουλή: Ζεσταίνετε κυρίως τα μικρά φλιτζανάκια εσπρέσο με χοντρά τοιχώματα στη θέση φλιτζανιού **15** ή ξεπλένετε με ζεστό νερό.

Προετοιμασία με κόκκους καφέ

Η συσκευή πρέπει να είναι έτοιμη προς λειτουργία.

- Με το περιστρεφόμενο κουμπί **2** ρυθμίστε την επιθυμητή ποσότητα πλήρωσης.
- Με το πλήκτρο  επιλέξτε πόσο δυνατός θέλετε να είναι ο καφές σας.
- Τοποθετήστε το προθερμασμένο φλιτζάνι ή τα φλιτζάνια κάτω από την έξοδο του καφέ **10**.
- Ανάλογα με τον αριθμό των κουπών, πιέστε το πλήκτρο  μία φορά (1 φλιτζάνια) ή εντός τριών δευτερολέπτων δύο φορές (2 φλιτζάνια). Ο καφές προετοιμάζεται και στη συνέχεια ρέει στο φλιτζάνι (ή στα φλιτζάνια).

Προσοχή

Αν επιλέξετε δύο φλιτζάνια θα γίνει άλεση και παρασκευή δύο φορές διαδοχικά.

- Η έξοδος καφές σταματά αυτόματα μόλις ρεώσει η ρυθμισμένη ποσότητα.

I Πιέζοντας ξανά το πλήκτρο παροχής  μπορεί να διακοπεί πρόωρα η διαδικασία παρασκευής. Για 2 φλιτζάνια η έξοδος διαθέτει δύο ψεκαστήρες (τοποθετήστε τα φλιτζάνια δίπλα-δίπλα).

Προετοιμασία με σκόνη εσπρέσο/καφέ

Η συσκευή πρέπει να είναι έτοιμη προς λειτουργία.

- Με το περιστρεφόμενο κουμπί **2** ρυθμίστε την επιθυμητή ποσότητα πλήρωσης.
- Τοποθετήστε το προθερμασμένο φλιτζάνι ή τα φλιτζάνια κάτω από την έξοδο του καφέ **10**.

- Ανοίξτε το καπάκι στη σχισμή για τον καφέ σε σκόνη **14**
- Προσθέστε **μία έως δύο** κοφτές μεζούρες μέτρια αλεσμένο καφέ στη σχισμή για τον καφέ σε σκόνη **14**.

Προσοχή

Μην τοποθετείτε κόκκους ή στιγμιαίο καφέ! Μην προσθέτετε περισσότερα από δύο κοφτές μεζούρες καφέ.

- Κλείστε το καπάκι στη σχισμή για τον καφέ σε σκόνη **14**.
- Πιέστε το πλήκτρο παροχής .

I Επαναλάβετε τη διαδικασία, για άλλη μια κούπα καφέ σε σκόνη.

Σημείωση: Αν εντός 90 δευτερολέπτων δεν αφαιρέσετε καθόλου καφέ, ο θάλαμος παραίσευής αδειάζει αυτόματα για την αποφυγή τυχόν υπερπλήρωσης. Η συσκευή ξεπλένεται.

Προετοιμασία ζεστού νερού

Η συσκευή πρέπει να είναι έτοιμη προς λειτουργία. Με τη λειτουργία αυτή μπορείτε να ζεστανετε νερό π.χ. για μια κούπα τσάι

Κίνδυνος εγκαυμάτων

Ο ψεκαστήρας καίει, πιάνετε μόνο το πλαστικό μέρος.

- Τοποθετήστε ένα κατάλληλο φλιτζάνι κάτω από τον ψεκαστήρα **9**.
- Σπρώξτε το περίβλημα στον ψεκαστήρα **9** μέχρι τέρμα **κάτω**.
- Γυρίστε το περιστρεφόμενο κουμπί **8** στο .

Κίνδυνος εγκαυμάτων

*Μετά τη ρύθμιση στο  μπορεί να ψεκαστεί νερό. Μην αγγίζετε τον ψεκαστήρα **9** και μην τον κατευθύνετε προς τον εαυτό σας ή άλλα άτομα.*

- Ολοκληρώστε τη διαδικασία γυρνώντας προς τα πίσω το περιστρεφόμενο κουμπί **8** στο “**0**”.

Ατμός για αφρόγαλα

Η συσκευή πρέπει να είναι έτοιμη προς λειτουργία. Ετοιμάστε πρώτα αφρόγαλα και κατόπιν βάλτε καφέ ή ετοιμάστε ξεχωριστά αφρόγαλα και τοποθετήστε το πάνω στον καφέ.

⚠ Κίνδυνος εγκαυμάτων

Ο ψεκαστήρας καίει, πιάνετε μόνο το πλαστικό μέρος.

- Σπρώξτε το περίβλημα στον ψεκαστήρα **9** μέχρι τέρμα **κάτω**.
- Γεμίστε το περίπου το 1/3 του φλιτζανιού με γάλα.
- Πιέστε το πλήκτρο ☺. Αρχίζει να αναβοσβήνει.

I Η συσκευή θερμαίνει για περ. 20 δευτερόλεπτα.

- Βυθίστε τον ψεκαστήρα **9** βαθιά στο γάλα, χωρίς να ακουμπάει στον πάτο του φλιτζανιού.
- Μόλις ανάψει το πλήκτρο ☺ και εμφανιστεί στην οθόνη ☹, γυρίστε το περιστρεφόμενο κουμπί **8** στο !\☺☺.

⚠ Κίνδυνος εγκαυμάτων

*Μετά τη ρύθμιση στο !\☺☺ μπορεί να ψεκαστεί νερό. Ο ατμός που εξέρχεται είναι καυτός, μπορεί να κάνει τα υγρά να ψεκαστούν. Μην αγγίζετε τον ψεκαστήρα **9** και μην τον κατευθύνετε προς τον εαυτό σας ή άλλα άτομα.*

- Περιστρέψτε κυκλικά το φλιτζάνι έως ότου σχηματιστεί αφρόγαλα.
- Ολοκληρώστε τη διαδικασία γυρνώντας προς τα πίσω το περιστρεφόμενο κουμπί **8** στο "Ο".

Σημείωση: Καθαρίστε τον ψεκαστήρα **9** αμέσως μόλις κρυώσει. Τα ξεραμένα υπολείμματα αφαιρούνται δύσκολα.

Συμβουλή: Προτιμάτε κρύο γάλα με 1,5% λιπαρά.

Ατμός για τη θέρμανση ροφημάτων

⚠ Κίνδυνος εγκαυμάτων

Ο ψεκαστήρας καίει, πιάνετε μόνο το πλαστικό μέρος.

Η συσκευή πρέπει να είναι έτοιμη προς λειτουργία.

- Σπρώξτε το περίβλημα στον ψεκαστήρα **9** προς τα **επάνω**.
- Πιέστε το πλήκτρο ☺. Αρχίζει να αναβοσβήνει.
- I** Η συσκευή θερμαίνει για περ. 20 δευτερόλεπτα.
- Βυθίστε τον ψεκαστήρα **9** βαθιά στο υγρό που θέλετε να ζεσάνετε.
- Μόλις ανάψει το πλήκτρο ☺ και εμφανιστεί στην οθόνη ☹, γυρίστε το περιστρεφόμενο κουμπί **8** στο !\☺☺.

⚠ Κίνδυνος εγκαυμάτων

*Μετά τη ρύθμιση στο !\☺☺ μπορεί να ψεκαστεί νερό. Ο ατμός που εξέρχεται είναι καυτός, μπορεί να κάνει τα υγρά να ψεκαστούν. Μην αγγίζετε τον ψεκαστήρα **9** και μην τον κατευθύνετε προς τον εαυτό σας ή άλλα άτομα.*

- Ολοκληρώστε τη διαδικασία γυρνώντας προς τα πίσω το περιστρεφόμενο κουμπί **8** στο "Ο".

Σημείωση: Καθαρίστε τον ψεκαστήρα **9** αμέσως μόλις κρυώσει. Τα ξεραμένα υπολείμματα αφαιρούνται δύσκολα.

Φροντίδα και καθημερινός καθαρισμός

⚠ Κίνδυνος ηλεκτροπληξίας!

Πριν από τον καθαρισμό, αποσυνδέετε το βύσμα από την πρίζα. Μην βυθίζετε ποτέ τη συσκευή στο νερό. Μην χρησιμοποιείτε ατμοκαθαριστές.

- Σκουπίζετε το περίβλημα με ένα υγρό πανάκι. Μην χρησιμοποιείτε λιπαντικά καθαριστικά μέσα.

- Πλένετε όλα τα αφαιρούμενα εξαρτήματα μόνο στο χέρι.
- Ξεπλένετε το δοχείο νερού **12** μόνο με νερό.
- Αφαιρείτε, αδειάζετε και καθαρίζετε το εξάρτημα δίσκου για καφέ **20** και υπολειπόμενο νερό **21**.
- Σκουπίζετε ή στεγνώνετε με αέρα το εσωτερικό της συσκευής (υποδοχή εξαρτημάτων δίσκου).

Σημείωση: Όταν η συσκευή με το πλήκτρο  “stand by” τεθεί στον κρύο κύκλο ή μετά την παροχή καφέ μεταβεί σε κατάσταση αναμονής, η συσκευή ξεπλένεται αυτόματα. Έτσι το σύστημα καθαρίζεται μόνο του.

Ψεκαστήρας 9 για ζεστό νερό/ατμό

- Ξεβιδώστε τον ψεκαστήρα **9** από το σωλήνα ατμού.
- Αποσυναρμολογήστε όλα τα μέρη (εικόνα E).
- Καθαρίστε με σαπουνάδα και μια μαλακή βούρτσα. Καθαρίστε τη μύτη του ψεκαστήρα **9/c** μπροστά με μια όχι μυτερή βελόνα.
- Πλύνετε και στεγνώστε όλα τα μέρη.

Καθαρισμός μονάδας παρασκευής

Η μονάδα παρασκευής μπορεί να αφαιρεθεί προκειμένου να καθαριστεί (εικόνα D).

- Απενεργοποιήστε τη συσκευή με το πλήκτρο .
- Ρυθμίστε το διακόπτη τροφοδοσίας **1** στο 0.
- Ανοίξτε την πόρτα **17** της μονάδας παρασκευής **18**.
- Κρατήστε πατημένο το κόκκινο κουμπί **18a** και περιστρέψτε τη λαβή **18b** προς τα επάνω, έως ότου ασφαλίσει κάνοντας έναν χαρακτηριστικό ήχο.
- Πιάστε τη μονάδα παρασκευής **18** από τη λαβή της και αφαιρέστε την προσεκτικά και καθαρίστε την κάτω από τρεχούμενο νερό χωρίς καθαριστικό. Να μην πλένεται σε πλυντήριο πιάτων.
- Φυσήξτε με αέρα ή σκουπίστε με ένα νωπό πανί το εσωτερικό της συσκευής.

Τοποθετήστε τη μονάδα παρασκευής **18** μέχρι τέρμα.

- Κρατήστε πατημένο το κόκκινο **18a** και περιστρέψτε τη λαβή **18b** μέχρι τέρμα κάτω, έως ότου ασφαλίσει κάνοντας έναν χαρακτηριστικό ήχο. Η μονάδα παρασκευής έχει στερεωθεί.
- Τοποθετήστε ξανά τις πόρτες της μονάδας παρασκευής.

Πρόγραμμα σέρβις: συνδυαστική διαδικασία αφαίρεσης αλάτων και καθαρισμού

Όταν με ενεργοποιημένη συσκευή στην οθόνη ανάβει η ένδειξη “S”, θα πρέπει να ενεργοποιήσετε αμέσως το πρόγραμμα σέρβις για να γίνει αφαίρεση των αλάτων και καθαρισμός της συσκευής. Αν δεν ενεργοποιήσετε το πρόγραμμα σέρβις, υπάρχει κίνδυνος να υποστεί βλάβη η συσκευή.

Ειδικά ανεπτυγμένα και σχεδιασμένα μέσα αφαλάτωσης (αρ. παραγγελίας 310451) και οι ταμπλέτες καθαρισμού (αρ. παραγγελίας 310575) περιλαμβάνονται στη συσκευασία και μπορείτε να τα προμηθευτείτε από την υπηρεσία εξυπηρέτησης πελατών.

Προσοχή

Σε κάθε εκτέλεση του προγράμματος σέρβις χρησιμοποιείτε μέσα αφαλάτωσης και καθαρισμού σύμφωνα με τις οδηγίες.

Σε καμία περίπτωση μην διακόπτετε το πρόγραμμα σέρβις!

Μην πίνετε τα υγρά! Μην χρησιμοποιείτε ποτέ ξίδι ή καθαριστικά με βάση το ξίδι! Μην τοποθετείτε ποτέ ταμπλέτες αφαλάτωσης ή άλλα μέσα αφαλάτωσης στη σχισμή για τις ταμπλέτες καθαρισμού!

i Κατά τη διάρκεια του προγράμματος σέρβις (περ. 40 λεπτά) αναβοσβήνει το σύμβολο “S”.

Σημαντικό: Όταν έχει μπει φίλτρο στο ντεπόζιτο νερού, πρέπει αυτό να αφαιρεθεί προτού αρχίσουν οι εργασίες των προγραμμάτων συντήρησης.



Έναρξη προγράμματος σέρβις

- Θέστε τη συσκευή με το πλήκτρο ☰ σε κατάσταση αναμονής.
- Κρατήστε πατημένο το πλήκτρο ☰ „Καφές“ για τουλάχιστον 3 δευτ.
- Στην οθόνη ανάβει η ένδειξη ☰.
- Αδειάστε τα εξαρτήματα **20** και **21** και τοποθετήστε τα ξανά.
- Στην οθόνη ανάβει η ένδειξη ☰.
- Ανοίξτε το κάλυμμα στη σχισμή **14** για καφέ σε σκόνη/ταμπλέτες καθαρισμού.
- Τοποθετήστε **μια ταμπλέτα καθαρισμού** στη σχισμή **14** και κλείστε το καπάκι.
- Στην οθόνη ανάβει το ☰, το πλήκτρο ☰ αναβοσβήνει.
- Γεμίστε το δοχείο νερού με χλιαρό νερό, προσθέστε μέσο αφαλάτωσης και διαλύστε το πλήρως στο νερό (συνολική ποσότητα νερού 0,5 λίτρα).
- ή
- Γεμίστε το δοχείο νερού με έτοιμο διάλυμα αφαλάτωσης (συνολική ποσότητα υγρού 0,5 λίτρα).
- Πιέστε το πλήκτρο ☰, η αφαίρεση αλάτων της συσκευή ξεκινάει. Διάρκεια περ. 10 λεπτά. Το υγρό αφαλάτωσης ρέει στο εξάρτημα δίσκου **21**.
- Στην οθόνη αναβοσβήνει η ένδειξη ☰.
- Τοποθετήστε ένα αρκετά μεγάλο και ψηλό δοχείο (περ. 0,5 λίτρα) κάτω από τον ψεκαστήρα **9**.
- Γυρίστε το περιστρεφόμενο κουμπί **8** στο ☰, η συσκευή ξεκινάει τη διαδικασία αφαλάτωσης, διάρκεια περ. 5 λεπτά. Το υγρό αφαλάτωσης ρέει στο δοχείο.
- Στην οθόνη ανάβει η ένδειξη ☰.
- Αδειάστε και τοποθετήστε ξανά το εξάρτημα δίσκου **21**.

- Στην οθόνη ανάβει το ☰, το πλήκτρο ☰ αναβοσβήνει.
- Αδειάστε το δοχείο νερού **12**, καθαρίστε το, γεμίστε με νερό μέχρι την ένδειξη „max“ και τοποθετήστε ξανά.
- Τοποθετήστε ένα αρκετά μεγάλο δοχείο (περ. 0,5 λίτρα) κάτω από τον ψεκαστήρα **9**.
- Πατήστε το πλήκτρο ☰ ώστε να ξεκινήσει ο καθαρισμός της συσκευής, λίγο νερό τρέχει στο φλιτζάνι.
- Στην οθόνη ανάβει η ένδειξη ☰.
- Γυρίστε το περιστρεφόμενο κουμπί στο “Ο“, η συσκευή ξεκινάει τώρα τη διαδικασία καθαρισμού. Διάρκεια περ. 10 λεπτά. Πρώτα τρέχει υγρό στο εσωτερικό της συσκευής στη λεκάνη και μετά από την αυτόματη καφετιέρα.
- Στην οθόνη ανάβει η ένδειξη ☰.
- Αδειάστε τα εξαρτήματα **20** και **21**, καθαρίστε τα και τοποθετήστε τα ξανά. Η συσκευή θερμαίνεται και μπορεί να χρησιμοποιηθεί ξανά όταν και τα τέσσερα πλήκτρα ☰, ☰, ☰ και το ☰ ανάβουν μόνιμα.
- Σημαντικό:** Αν το πρόγραμμα σέρβις διακοπεί π.χ. εξαιτίας διακοπής ρεύματος, **θα πρέπει οπωσδήποτε πριν** τη νέα λειτουργία να αδειάσετε το δοχείο νερού, να το πλύνετε και να το γεμίσετε με φρέσκο νερό. Στη συνέχεια ενεργοποιήστε τη συσκευή.
- Η συσκευή ξεπλένει στη λεκάνη **21**.
- Στην οθόνη αναβοσβήνει η ένδειξη ☰.
- Κρατήστε ένα φλιτζάνι κάτω από τον ψεκαστήρα **9** και γυρίστε το περιστρεφόμενο κουμπί **8** στο ☰. Τρέχει νερό στο φλιτζάνι.
- Στην οθόνη ανάβει η ένδειξη ☰.
- Γυρίστε το περιστρεφόμενο κουμπί **8** πίσω στο “Ο“. Η συσκευή καθαρίζει και είναι και πάλι έτοιμη προς λειτουργία.

Αντιψυκτικό

Για να αποτραπούν ζημιές εξαιτίας παγωνιάς κατά τη μεταφορά ή την αποθήκευση, πρέπει πρωτίτερα η συσκευή να αδειάσει εντελώς. Η συσκευή πρέπει να είναι σε ετοιμότητα λειτουργίας.

- Αφαιρέστε το ντεπόζιτο νερού, αδειάστε το και βάλτε το πάλι στη θέση του.
 - Τοποθετήστε ένα μεγάλο μακρόστενο δοχείο κάτω από το μπεκ 9.
 - Πιέστε το πλήκτρο .
 - Όταν στην φωτεινή ένδειξη αναβοσβήνει το , βάλτε το περιστρεφόμενο κουμπί 8 στο .
- Η συσκευή συνεχίζει για λίγο να βγάζει ατμό μέχρι να σταματήσει.
- Αν δεν βγαίνει πια νερό από το μπεκ 9, βάλτε το περιστρεφόμενο κουμπί πίσω στη θέση "0".
 - Θέστε τη συσκευή εκτός λειτουργίας.

Αποκομιδή

Η συσκευή αυτή έχει σημανθεί σύμφωνα με την οδηγία 2002/96/EG σχετική με παλιές ηλεκτρικές και ηλεκτρονικές συσκευές (waste electrical and electronic equipment – WEEE). Η οδηγία δίνει το πλαίσιο για τον τρόπο αποκομιδής και αξιοποίησης παλαιών συσκευών που ισχύει για ολόκληρη την Ε.Ε.

Για τους τρόπους αποκομιδής που ισχύουν επί του παρόντος, θα σας ενημερώσει ο ειδικός έμπορος.

Με επιφύλαξη για τις όποιες αλλαγές.

Όροι εγγύησης

1. Η εγγύηση παρέχεται για εικοσιτέσσερις (24) μήνες, από την ημερομηνία αγοράς της συσκευής που αναγράφεται στη θεωρημένη απόδειξη αγοράς (δελτίο λιανικής πώλησης ή τιμολόγιο). Για την παροχή της εγγύησης απαιτείται η επίδειξη της θεωρημένης απόδειξης αγοράς.
2. Η εταιρεία, μέσα στα πιο πάνω χρονικά όρια, σε περίπτωση πλημμελούς λειτουργίας της συσκευής αναλαμβάνει την υποχρέωση επαναφοράς της σε ομαλή λειτουργία και της αντικατάστασης κάθε τυχόν ελαττωματικού μέρους (πλην των αναλώσιμων και των ευπαθών, όπως γυάλινα, λαμπτήρες κ.λπ.), εφόσον αυτήν προέρχεται από την κατασκευή και όχι από την κακή χρησιμοποίηση, την λανθασμένη εγκατάσταση, την μη τήρηση των οδηγιών χρήσης, την ακατάλληλη συντήρηση, την επέμβαση μη εξουσιοδοτημένων προσώπων ή εξωγενείς παράγοντες όπως ηλεκτρικές επιδράσεις κ.λπ. Στην περίπτωση που η εταιρεία ειδοποιηθεί για την πλημμελή λειτουργία μετά την πάροδο εξαμήνου από την αγορά της, θεωρείται ότι η συσκευή κατά την παράδοσή της στον τελικό καταναλωτή λειτουργούσε κανονικά και ότι η βλάβη δεν οφείλεται σε ελαττωματικότητα της εκτός αν ο τελικός καταναλωτής αποδείξει το αντίθετο. Κατά τη διάρκεια της εγγύησης παρέχονται δωρεάν τα ανταλλακτικά, η εργασία επισκευής και η μεταφορά της συσκευής (αν αυτό κριθεί απαραίτητο) στα συνεργεία της εταιρείας. Οποιαδήποτε άλλη αξιωματική αποκλείεται.
3. Η εγγύηση δεν ισχύει σε περίπτωση πραγματοποίησης επισκευών ή γενικά παρεμβάσεων μη εξουσιοδοτημένων από την εταιρεία προσώπων στην συσκευή.
4. Η κάθε επισκευή ή η αντικατάσταση ελαττωματικού μέρους δεν παρατείνει τον χρόνο της εγγύησης.
5. Εξαρτήματα και υλικά που αντικαθίστανται κατά τη διάρκεια της εγγύησης επιστρέφονται στο συνεργείο.
6. Η εγγύηση παύει να ισχύει από τη στιγμή που η κυριότητα της συσκευής μεταβιβαστεί σε τρίτο πρόσωπο από τον αγοραστή.
7. Αλλαγή της συσκευής γίνεται μόνον στην περίπτωση που δεν αναγράφονται δυνατή η επιδιόρθωσή της.

Αντιμετώπιση μικρών βλαβών

Βλάβη	Αιτία	Λύση
☺☺☺ αναβοσβήνουν παρόλο που το δοχείο κόκκων είναι γεμάτο.	Ο μύλος άλεσης δεν έχει γεμίσει ακόμη τελείως.	Πιέστε το πλήκτρο παροχής ☺ άλλη μία φορά.
Δεν εξέρχεται καθόλου ζεστό νερό ή ατμός.	Ο ψεκαστήρας 9 είναι βουλωμένος.	Καθαρίστε τον ψεκαστήρα 9 .
Πολύ λίγος ή πολύ αραιός αφρός.	Το περίβλημα b στον ψεκαστήρα 9 δεν βρίσκεται στη σωστή θέση. Ακατάλληλο γάλα	Σπρώξτε το περίβλημα b προς τα κάτω . Χρησιμοποιήστε κρύο γάλα με 1,5% λιπαρά.
Ο καφές ρέει μόνο σε σταγόνες.	Βαθμός άλεσης πολύ λεπτός, καφές σε σκόνη πολύ λεπτός.	Ρυθμίστε πιο χοντρή άλεση Χρησιμοποιήστε πιο χοντροαλεσμένο καφέ.
Ο καφές δεν ρέει.	Το ντεπόζιτο δεν είναι γεμάτο ή δεν έχει μπει σωστά.	Γεμίστε το ντεπόζιτο νερού και το σύστημα των σωληνώσεων νερού (βλέπε “Έναρξη λειτουργίας της συσκευής”).
Ο καφές δεν έχει “κρέμα” (στρώση αφρού).	Ακατάλληλο είδος καφέ Οι κόκκοι δεν είναι φρέσκοι Ο βαθμός άλεσης δεν είναι προσαρμοσμένος στους κόκκους καφέ.	Αλλάξτε είδος καφέ. Χρησιμοποιήστε φρέσκους κόκκους. Διορθώστε το βαθμό άλεση.
Ο μύλος άλεσης δεν αλέθει τους κόκκους καφέ.	Οι κόκκοι δεν πέφτουν στο μύλο (κόκκοι με μεγάλη περιεκτικότητα λαδιού).	Χτυπήστε ελαφρώς το δοχείο των κόκκων.
Δυνατός θόρυβος από το μύλο άλεσης.	Ξένα σωματίδια στο μύλο άλεσης (π.χ. πετρούλες, που ενδεχομένως να υπάρχουν ακόμη και σε εκλεκτά είδη καφέ).	Καλέστε τη γραμμή τεχνικής εξυπηρέτησης. Σημείωση: Μπορείτε να συνεχίσετε να φτιάχνετε καφέ σε σκόνη.
Το πλήκτρο ☺ “stand by” και το πλήκτρο ☺ “Ατμός” αναβοσβήνουν εναλλάξ.	Η μονάδα παρασκευής 18 λείπει, δεν είναι σωστά τοποθετημένη ή ασφαλισμένη.	Τοποθετήστε και ασφαλίστε τη μονάδα παρασκευής 18 .

Αν δεν μπορούν ν’ αντιμετωπιστούν οι βλάβες, τηλεφωνήστε οπωσδήποτε στο Τμήμα Εξυπηρέτησης Πελατών!

Sikkerhedshenvisninger

Læs betjeningsvejledningen omhyggeligt og følg anvisningerne i den. Vejledningen opbevares til senere brug! Maskinen er beregnet til den private husholdning og uegnet til erhvervsmæssig brug.

⚠ Fare for elektrisk stød!

Maskinen tilsluttes og benyttes iht. oplysningerne på typeskiltet. Må kun benyttes, hvis maskinen eller ledningerne ikke er beskadiget. Maskinen er beregnet til indendørs brug ved stuetemperatur. Børn må ikke komme i nærheden af maskinen. I tilfælde af forstyrrelser trækkes stikket ud med det samme. Af hensyn til sikkerheden skal reparationer, f.eks. af en defekt ledning, udføres af vor kundeservice. Hverken maskinen eller ledningen må dyppes i vand. Hold fingrene væk fra maleværket.

⚠ Fare for forbrænding!

Dysen til varmt vand/damp **9** bliver meget varm. Hold om dysens **9** plastelement og lad være med at rette den mod legemsdele. Dysen **9** kan godt give nogle sprøjt fra sig i starten i forbindelse med damp eller varmt vand.

Oversigt

Fig. A

- 1 Netafbryder
- 2 Drejeknap til justering af påfyldingsmængde
- 3 Display
- 4 Knap til kaffebrygning ☺
- 5 Knap \emptyset (kaffestyrke)
- 6 Knap \cup (stand by/on)
- 7 Knap \cup (opvarmning af damp)
- 8 Drejeknap \cup / \cup (varmt vand/damp)
- 9 Dyse (til varmt vand/damp)
 - a) Dyseholder
 - b) Hætte
 - c) Dysespids

- 10 Højdejusterbart kaffeudløb
- 11 Låg til vandbeholder
- 12 Aftagelig vandbeholder
- 13 Bønnebeholder med aromalåg
- 14 Rum til pulverkaffe/rensetabletter
- 15 Hylde til kopper (forvarmningsfunktion)
- 16 Skydekontakt til indstilling af kaffens malingsgrad
- 17 Dør til bryggeenhed
- 18 Bryggeenhed
 - a Trykknop (rød)
 - b Greb
- 19 Gitter
- 20 Skål til kaffegrums
- 21 Skål til restvand
- 22 Svømmer
- 23 Ledningsrum

Før brug

Generelle oplysninger

Kom kun hhv. rent vand uden kulsyre og kaffeblandinger til espresso eller fuldautomat ned i de pågældende beholdere. Der må ikke benyttes glaserede, karameliserede eller andre sukkerholdige kaffebønner, da de tilstopper møllekværnen. Vandets hårdhedsgrad aflæses ved hjælp af medfølgende prøvestrimmel. Fremkommer der en anden værdi end hårdhedsgrad 4, skal maskinen programmeres tilsvarende (se kapitel "Indstilling af vandets hårdhedsgrad").

Ibrugtagning af maskinen

- Træk stikket ud af ledningsrummet i en passende længde og slut det til.
- Aftag vandbeholderen **12**, skyl den og fyld den med rent, koldt vand. Bemærk markeringen "max".
- Anbring vandbeholderen **12** lodret på maskinen og tryk den helt ned.
- Fyld bønnebeholderen med kaffebønner.
- Stil afbryderen **1** på I. Knap \cup ("stand by") lyser svagt rødt.
- Forvis dig om, at drejeknappen **8** står på "O".
- Tryk på knap \cup . På displayet blinker \emptyset .

Når maskinen tages i brug, skal man huske at fylde vandledningssystemet.

- Stil en kop under dysen **9**.
- Stil drejeknappen **8** på $\text{!} \setminus \vee \cup$. Der løber lidt vand ned i koppen.
Stil drejeknappen **8** tilbage på "O".
- Nu blinker knappen \cup , maskinen skylles og opvarmes.

Maskinen er **klar til drift**, når alle fire knapper ☰ , \emptyset , \cup , \cup og kaffestyrken (bønner) lyser i displayet.

i Maskinen er på fabrikken blevet programmeret med standardindstillingerne for optimal drift.

Bemærk: Den første kop kaffe, der brygges lige når maskinen tages i brug eller efter en længere stilsstandsperiode, har endnu ikke udviklet sin fulde aroma og bør derfor ikke drikkes.

Betjeningselementer

1 Netafbryder

Med netafbryderen **1** på bagsiden af maskine tændes og slukkes der for strømforsyningen.

Når netafbryderen slås til, lyser knap \cup svagt rødt. Maskinen befinder sig nu i "stand by".

Bemærk

Der må ikke trykkes på netafbryderen under driften. Vent med at slukke for maskinen, til den befinder sig i "stand by".

2 Drejeknap til indstilling af påfyldningsmængden

Ved hjælp af drejeknappen kan vandmængden indstilles trintrinløst fra en lille ☰ til en stor kop ☰ .

3 Display

Maskinens indstillinger og meldinger fremgår af symbolerne på displayet.

- ☰ 2 kopper kaffe
- ☰ blinker Låg til rum **14** pulverkaffe er åbent

- ☰ lyser Pulverkaffe/Rensning
- \emptyset lyser Kaffestyrke mild
- $\emptyset\emptyset$ lyser Kaffestyrke normal
- $\emptyset\emptyset\emptyset$ lyser Kaffestyrke stærk
- $\emptyset\emptyset\emptyset$ blinker Kaffebønnebeholder er tom

- S lyser Service: Opfordring til afkalkning/rensning
- S blinker Serviceprogram kører

- ☰ lyser Vandbeholder **12** fyldes, Koppen holdes under dysen **9**, drejeknap **8** stilles på $\text{!} \setminus \vee \cup$.
- + \emptyset blinker \cup .

- \emptyset blinker Drejeknap **8** stilles på $\text{!} \setminus \vee \cup$
- \emptyset lyser Drejeknap **8** stilles på "O"

- ☰ lyser Skål tømmes
- ☰ blinker Skål mangler

4 Knap ☰ til kaffebrygning

Når der trykkes på denne knap, brygges der kaffe:

Tryk 1x (svarer til 1 kop). Kaffen males, brygges og løber ned i koppen. Knap ☰ blinker, når kaffen efterspørges.
Tryk 2x inden for 3 sek. for at få to kopper. Kaffen males, brygges og løber ned i kopperne, herefter gentages kaffemaling og -brygning. Tast ☰ blinker og på displayet lyser ☰ (2 kopper), når kaffen efterspørges.

i Kaffebrygningen kan afbrydes før tid ved at trykke en gang til på knappen ☰ til kaffebrygning.

5 Knap \emptyset til kaffestyrke







Kaffestyrken kan indstilles til

- \emptyset mild
- $\emptyset\emptyset$ normal
- $\emptyset\emptyset\emptyset$ stærk

ved at trykke på knap \emptyset .

Den aktuelle indstilling fremgår af displayet.

6 Knap ”stand by“



Maskinen tændes eller stilles i ”stand by“ med knap . Efter tryk på knap  opvarmes maskinen, knap  blinker, mens maskinen opvarmes og under sidste skyl. Maskinen er klar til drift, når knapperne , ,  lyser og der kommer en, to eller tre bønner til syne i displayet, afhængigt af indstillingen. Maskinen skyller ikke, hvis:

- den stadig er varm, når den tændes
- der ikke blev brygget kaffe, inden den blev stillet i ”stand by“
- den befandt sig i damp-modus lige inden den blev slukket

7 Knap til opvarmning af damp

Når der trykkes på knap , producerer maskinen damp til opskumning eller opvarmning.

8 Drejeknap til damp

Når drejeknappen stilles på varmt vand  eller damp , producerer maskinen varmt vand eller damp efter ønske. Ønskes der damp, skal der også trykkes på dampknappen  (se kapitel ”Damp til opskumning af mælk“).

Indstillinger og optisk visning

Indstilling af vandhårdheden





Det er vigtigt, at vandhårdheden indstilles korrekt, så maskinen melder i god tid, hvornår den skal afkalkes. Vandhårdheden er forhåndsfastsat til værdien 4. Den kan måles ved hjælp af medfølgende prøvestrimmel eller efterspørges hos de lokale vandværker.

Trin	Hårdhedsgrad (vand)	
	Tysk (°dH)	Fransk (°fH)
1	1-7	1-13
2	8-15	14-27
3	16-23	28-42
4	24-30	43-54

- Vandhårdheden måles ved hjælp af medfølgende prøvestrimmel.





f.eks T = hårdhed 2

- Maskinen stilles i ”stand by“.
- Knappen  til damp holdes nedtrykket i mindst 3 sek. Den indstillede vandhårdhed fremgår nu af antallet af lysende betjeningsknapper , , , .
- Tryk nu så længe på dampknappen , til betjeningsknapperne for den ønskede vandhårdhed lyser.
- Tryk 1x på knap . De indstillede knapper lyser kort, den valgte vandhårdhed gemmes i hukommelsen.

Ved brug af vandfilter (specialtilbehør) indstilles en vandhårdhed svarende til 1.

Bemærk: Hvis der ikke trykkes på nogen af knapperne i 90 sek., slår maskinen over i kaffemodus, uden at gemme værdierne, dvs. den gamle vandhårdhed bevares.

Maskinen skylles i forbindelse med ibrugtagning af filter eller efter udskiftning af filter.

- Fyld vandbeholderen med vand op til markeringen ”0,5l“.
- Stil en tilpas stor beholder (ca. 0,5l) under dysen **9**.
- Stil drejeknappen **8** på / .
- Når der ikke kommer mere vand ud af dysen **9**, stilles drejeknappen tilbage på ”O“.
- Vandbeholder og vandledningssystem fyldes (se ”Ibrugtagning af maskinen“).

Indstilling af malingsgrad

Med skydekontakten **16** kan man indstille, hvor fint kaffen skal males (malingsgrad).

Bemærk

Malingsgraden indstilles, når maleværket er i gang! Ellers kan maskinen tage skade!

- Tryk på knap .
- Når maleværket kører, stilles skydekontakten **16** i den ønskede

position: jo mindre prikken er, jo finere bliver kaffen malet.

I Den nye indstilling gør sig først bemærket ved den anden eller tredje kop kaffe.

Tip: Til kraftigt ristede bønner indstilles en grovere malingsgrad, og til lyse bønner en finere malingsgrad.

Svømmer

Svømmeren **22** i skålen **21** viser, hvornår denne skal tømmes.

- Når det meste af svømmeren **22** kan ses, tømmes skålen **21**.

Tilberedning

Denne fuldautomat til espresso/kaffe maler frisk kaffe til hver brygning. Der skal helst benyttes kaffeblandinger til espresso- eller fuldautomater. Opbevares køligt, lufttæt og under tætsluttende låg eller dybfrosset. Kaffebønnerne kan også males i dybfrosset tilstand.

Vigtigt: Kom friskt vand i vandbeholderen hver dag. Der skal altid være tilstrækkeligt med vand i beholderen til drift af maskinen – pas på tørkogning.

Godt råd: Kopper, især de små tykke espressokopper, forvarmes på hylden **15** eller skylles med varmt vand.

Tilberedning med kaffebønner

Maskinen skal være klar til drift.

- Indstil den ønskede mængde med drejeknappen **2**.
- Indstil den ønskede kaffestyrke med knap **0**.
- Stil de(n) forvarmede kop(per) under kaffeudløbet **10**.
- Alt efter hvor mange kopper kaffe der ønskes, trykkes knap **☺** 1x (1 kop) eller 2x inden for 3 sek. (2 kopper). Kaffen brygges og løber herefter ned i koppen/kopperne.

Bemærk

Vælges der 2 kopper, males og brygges kaffen 2x efter hinanden.

- Kaffeudløbet stopper automatisk, så snart den ønskede mængde er løbet ned i kopperne.

I Brygningen kan afbrydes før tid ved at trykke på knap **☺**. Vælges der 2 kopper, kan disse stilles ved siden af hinanden under hver sin dyse (udløb med 2 dyser).

Tilberedning med espresso-/kaffepulver

Maskinen skal være klar til drift.

- Den ønskede mængde indstilles med drejeknappen **2**.
- Forvarmede kopper stilles under kaffeudløbet **10**.
- Låget til kaffepulverrummet **14** åbnes
- Kom **en til to** strøgne måleskeer med mellemfin malet kaffe ned i rummet til kaffepulver **14**.

Bemærk

Der må ikke benyttes hele bønner eller instantkaffe! Kom max. to strøgne måleskeer kaffe ned i maskinen.

- Låget til kaffepulverrummet **14** lukkes.
- Tryk på knap **☺**.

I Hvis der ønskes endnu en kop pulverkaffe, gentages proceduren.

Bemærk: Hvis kaffen ikke efterspørges inden for 90 sek., tømmes bryggekommeret automatisk for at undgå overfyldning. Maskinen skyller.

Varmt vand

Maskinen skal være driftsklar. Med denne funktion kan man koge varmt vand, f.eks. til en kop te.

⚠ Fare for forbrænding

Dysen bliver meget varm, rør kun ved plastdelen.

- Kop i passende størrelse stilles under dyse **9**.
- Hætten på dysen **9** trykkes helt ned.
- Drejeknappen **8** stilles på

⚠ Fare for forbrænding

*Når drejeknappen er blevet stillet på , kan der komme et par sprøjt. Dysen **9** må ikke berøres eller rettes mod andre personer.*

- Proceduren afsluttes ved at stille drejeknappen **8** tilbage på **O**.

Damp til opskumning af mælk

Maskinen skal være driftsklar. Start med at skumme mælken op, før du efterspørger kaffen eller opskum mælken separat og hæld den over kaffen.

⚠ Fare for forbrænding

Dysen bliver meget varm, rør kun ved plastdelen.

- Hætten på dysen **9** trykkes helt ned.
- Koppen fyldes med 1/3 mælk.
- Tryk på knap . Den begynder at blinke.
- i** Maskinen opvarmer i ca. 20 sek.
- Stik dysen **9** langt ned i koppen, men pas på ikke at berøre kopens bund.
- Når knap lyser og displayet viser , stilles drejeknappen **8** på .

⚠ Fare for forbrænding

*Efter indstilling på , kan der komme et par sprøjt. Dampen, der kommer ud af maskinen, er meget varm og kan få væsken til at sprøjte. Dysen **9** må ikke berøres eller rettes mod andre personer.*

- Drej koppen langsomt rundt, til mælken er tilpas opskummet.
- Afslut ved at stille drejeknappen **8** tilbage på "O".

Bemærk: Dysen **9** renses lige efter den er afkølet, idet indtørrede rester kan være vanskelige at fjerne.

Godt råd: Det anbefales at benytte kold mælk med 1,5% fedt.

Damp til varme drikke

⚠ Fare for forbrænding

Dysen bliver meget varm, rør kun ved plastdelen.

Maskinen skal være driftsklar.

- Hætten på dysen **9** skubbes op.
- Tryk på knap . Den begynder at blinke.
- i** Maskinen opvarmer nu i ca. 20 sek.
- Stik dysen **9** langt ned i væsken, der skal opvarmes.
- Når knap lyser og displayet viser , stilles drejeknappen **8** på .

⚠ Fare for forbrænding

*Efter indstilling på , kan der komme et par sprøjt. Dampen, der kommer ud af maskinen, er meget varm og kan få væsken til at sprøjte. Dysen **9** må ikke berøres eller rettes mod andre personer.*

- Stil til sidst drejeknappen **8** tilbage på "O".

Bemærk: Dysen **9** renses lige efter den er afkølet, idet indtørrede rester kan være vanskelige at fjerne.

Vedligeholdelse og daglig rensning

⚠ Fare for elektrisk stød!

Træk stikket ud i forbindelse med rensning af maskinen. Maskinen må ikke dypes i vand. Der må ikke benyttes damprens.

- Tør kabinettet af med en fugtig klud. Undgå brug af skurende rengøringsmidler.
- Alle løse dele skylles med hånden.
- Vandbeholderen **12** må kun skylles med vand.
- Skåle til hhv. kaffegrums **20** og restvand **21** udtages, tømmes og renses.

- Det indvendige af maskinen (skålholdere) støvsuges eller viskes rent.

Bemærk: Hvis maskinen tændes med knap  "stand by" i kold tilstand eller stilles i "stand by"-modus efter kaffebrygning, skyller den automatisk, dvs. systemet er selvrensende.

Dyse 9 til varmt vand/damp

- Dyse **9** skrues af damprøret.
- Alle dele skilles ad (**fig. E**).
- Renses med sæbelud og en blød børste. Det forreste af dysespidsen **9/c** renses med en stump nål.
- Alle dele skylles grundigt og tørres.

Rensning af bryggeenhed

Bryggeenheden kan udtages til rensning (**fig. D**).

- Sluk for maskinen med knap .
- Stil netafbryderen **1** på 0.
- Døren **17** ind til bryggeenheden **18** åbnes.
- Hold den røde knap **18a** nedtrykket og vip grebet **18b** opad, til det falder i hak (skal kunne høres).
- Træk bryggeenheden **18** forsigtigt ud (tag fat i grebet) og skyl den under rindende vand uden opvaskemiddel. Må ikke kommes i opvaskemaskinen.
- Det indvendige af maskinen støvsuges eller viskes rent med en fugtig klud.
- Bryggeenhed **18** placeres i maskinen (til stop).
- Den røde knap **18a** holdes nedtrykket og grebet **18b** drejes ned til anslaget, til det falder i hak (skal kunne høres). Bryggeenheden er sikret.
- Døren til bryggeenheden genmonteres.

Serviceprogram: Kombineret afkalknings- og rengøringsproces

Hvis maskinen er tændt og "S" lyser i displayet, betyder det, at maskinen skal afkalkes og renses med serviceprogrammet så hurtigt som muligt. Hvis serviceprogrammet ikke benyttes som anvist, kan maskinen tage skade.

Specialudviklet afkalkningsmiddel (ordre-nr. 310451) og rengøringsstabletter (ordre-nr. 310575) følger med ved levering og kan desuden bestilles hos vores kundeservice.



Bemærk

I forbindelse med serviceprogrammet benyttes afkalknings- og rengøringsmiddel efter anvisning. Serviceprogrammet må under ingen omstændigheder afbrydes! Væsker må ikke drikkes! Der må ikke benyttes eddike eller eddikeholdige midler! Der må ikke kommes afkalkningstabletter eller andre afkalkningsmidler ned i rummet til rengøringsstabletter!

I Mens serviceprogrammet kører (ca. 40 min.), blinker "S"-symbolet.



Vigtigt: Hvis der befinder sig et filter i vandbeholderen, skal dette fjernes før opstart af serviceprogrammet.

Start af serviceprogram

- Maskinen stilles i "stand by"-modus med knap .
- Knap  Café holdes nedtrykket i mindst 3 sek.
- På displayet lyser .
- De to skåle (**20**, **21**) tømmes og sættes på plads igen.



- På displayet lyser .
- Låg til rum **14** til pulverkaffe/rengøringsstabletter åbnes.

- **En rengøringsstabet** lægges ned i rummet **14**, og låget lukkes.



- På displayet lyser  og tast  blinker.
- Vandbeholderen fyldes med lunkent vand, afkalkningsmiddel tilsættes og opløses fuldstændigt i vandet (væskemængde i alt 0,5 liter).

eller

- Færdig afkalkningsblanding kommer i vandbeholderen (væskemængde i alt 0,5 liter).
- Tryk på knap , maskinen begynder at afkalke. Afkalkningen varer ca. 10 min. Afkalkningsvæsken løber ned i skålen **21**.





- På displayet blinker .
- En tilpas stor beholder (ca. 0,5 liter) stilles under dysen **9**.
- Drejeknappen **8** stilles på , maskinen fortsætter afkalkningen. Varer ca. 5 min. Afkalkningsvæsken løber ned i beholderen.

- På displayet lyser .
- Skålen **21** tømmes og sættes på plads igen.



- På displayet lyser , tast  blinker.
- Vandbeholderen **12** tømmes, renses, fyldes med vand til markeringen "max" og sættes på plads igen.
- En tilpas stor beholder (ca. 0,5 liter) stilles under dysen **9**.
- Tryk på knap , maskinen begynder at skylle, der løber lidt vand ned i beholderen.

- På displayet lyser .
- Drejeknappen **8** stilles på "O", maskinen starter rengøringsprocessen, der varer ca. 10 min. Først løber der væske ned i skålen **21** inde i maskinen, derefter løber der væske ud af kaffeudløbet.

- På displayet lyser .
- De to skåle (**20**, **21**) tømmes, renses og sættes på plads igen.

Maskinen opvarmer og er klar til drift igen, når alle fire knapper , ,  og  lyser vedvarende.



Vigtigt: Hvis serviceprogrammet er blevet afbrudt som følge af f.eks. strømsvigt, **skal** vandbeholderen tømmes, skylles og fyldes med friskt vand, inden maskinen tages i brug igen.

- Maskinen skyller ned i skål **21**.
- På displayet blinker .
- Hold en kop under dysen **9** og stil drejeknappen **8** på . Der løber vand ned i koppen.
- På displayet lyser .
- Drejeknappen **8** stilles tilbage på "O". Maskinen skyller og er klar til drift igen.

Frostbeskyttelse

Maskinen tømmes for at undgå frostrelaterede skader i forbindelse med transport og opbevaring.

Maskinen skal være brugsklar.

- Vandbeholderen aftages, tømmes og sættes på plads igen.
 - Stil en stor, smal beholder under dysen **9**.
 - Tryk på knap .
 - Så snart  blinker på displayet, stilles drejeknappen **8** på .
- Maskinen lukker nu damp ud i et stykke tid.
- Når der ikke kommer mere damp ud af dysen **9**, stilles drejeknappen tilbage på "O".
 - Maskinen slukkes.

Bortskaffelse

Maskinen er mærket iht. det europæiske direktiv 2002/96/EC om affald af elektriske og elektroniske produkter (waste electrical and electronic equipment-WEEE).

Direktivet fastsætter fælles EU-regler om tilbagetagelse, håndtering og genbrug af elskrot. Du kan få nærmere informationer om aktuelle muligheder for bortskaffelse i faghandlen.

Reklamationsret

På dette apparat yder SIEMENS 2 års reklamationsret. Købsnota skal altid vedlægges ved indsendelse til reparation, hvis denne ønskes udført indenfor retten til reklamation. Medfølger købsnota ikke, vil reparationen altid blive udført mod beregning.

Indsendelse til reparation

Skulle Deres SIEMENS apparat gå i stykker, kan det indsendes til vort serviceværksted:

BSH Hvidevarer A/S, Telegrafvej 6,
2750 Ballerup, tlf. 44 89 88 10.

Ret til ændringer forbeholdes

Små fejl kan man selv afhjælpe

Fejl	Årsag	Afhjælpning
000 blinker, selvom bønnebeholderen er fuld.	Maleværket er ikke fyldt helt op.	Tryk på knappen ☺ en gang til.
Der kommer ingen varmt vand eller damp.	Dyse 9 er forstoppet.	Dyse 9 renses.
For lidt skum eller for tyndtflydende skum.	Hætten b på dyse 9 står i den forkerte position Uegnet mælk.	Hætten b på dyse 9 trykkes ned . Benyt kold mælk med 1,5% fedt.
Der kommer kun et par dråber kaffe.	For fin malingsgrad. For fin pulverkaffe.	Indstil grovere malingsgrad. Benyt mere groft kaffepulver.
Kaffen løber ikke.	Vandbeholder er ikke fyldt op eller også sidder den forkert.	Vandbeholder fyldes. Tjek at den sidder korrekt. Evt. fyldes vandledningssystem (se "Ibrugtagning af maskinen").
Kaffen har ingen "crema" (skumlag).	Uegnet kaffesort, bønnerne er ikke friskristede. Malingsgraden svarer ikke til kaffebønnerne.	Benyt anden kaffesort og friske bønner. Malingsgraden optimeres.
Maleværket maler ingen kaffebønner.	Bønnerne falder ikke ned i maleværket (for olieholdige bønner).	Bank ganske let på bønnebeholderen.
Maleværket giver høje lyde fra sig.	Fremmedlegeme i maleværket (f.eks. små sten, der også kan forekomme ved de finere kaffesorter).	Kontakt vor hotline. Bemærk: Der kan stadig benyttes pulverkaffe.
Knap ☺ or stand by og knap ☹ for damp blinker skiftevis.	Bryggeenheden 18 mangler, sidder ikke rigtigt eller er ikke låst fast.	Bryggeenheden 18 placeres rigtigt og låses fast.
Hvis fejlen ikke kan afhjælpes, så ring til vor hotline.		

Sikkerhetsanvisninger

Hele bruksanvisningen må gjennomleses nøye, følges og oppbevares! Dette apparatet er beregnet for husholdninger, ikke for yrkesmessig bruk.

Fare for elektrisk støt!

Apparatet må bare kobles til og drives av en nettforsyning i samsvar med typeskiltets data. Det må bare benyttes når nettkabel og apparat ikke viser tegn til noen skade. Apparatet må bare brukes innendørs ved romtemperatur. Hold barn borte fra apparatet. Dra straks ut nettstøpselet når det er fare. For å unngå personskader må reparasjon av apparatet, som f.eks. utskiftning av en defekt nettkabel, bare overlates til vår kundeservice. Apparat og nettkabel må aldri senkes ned i vann. Ikke rør kvernen.

Fare for skolding!

Dysen for varmtvann/damp **9** blir meget varm. Dysen **9** må bare holdes i plastdelen, ikke i selve dysens deler. Dysen **9** kan i starten sprute ut damp eller varmtvann.

Oversikt

Figur A

- 1 Nettbryter
- 2 Dreievelger for påfyllingsmengde
- 3 Display
- 4 Tast ☺ (kaffe)
- 5 Tast ∅ (kaffestyrke)
- 6 Tast ☺ („stand by“/på)
- 7 Tast ☺ (dampoppvarming)
- 8 Dreievelger !\☺ (varmtvann/damp)
- 9 Dyse (for varmtvann/damp)
 - a) Dyseholder
 - b) Hylse
 - c) Dysespiss
- 10 Kaffetapping med høydeinnstilling
- 11 Deksel for vannbeholder

- 12 Avtakelig vannbeholder
- 13 Bønnebeholder med aromadeksel
- 14 Sjakt for pulverkaffe/rensetabletter
- 15 Koppreservoar (forvarming)
- 16 Instilling for pulverfinhet
- 17 Dør for kokeenhet
- 18 Kokeenhet
 - a) Trykknapp (rød)
 - b) Håndtak
- 19 Oppstillingsrist
- 20 Skål for kaffegrut
- 21 Skål for restvann
- 22 Flyter
- 23 Kabelrom

Før første gangs bruk



Generelt

Det må bare fylles vann uten kullsyre og en blanding av bønner, helst for espresso eller automat, i de respektive beholderne. Det må ikke brukes kaffebønner som er glasserte, karamelliserte eller har andre former for sukkerholdige tilsetninger, dette vil tilstoppe kvernen. Sjøkk vannets hardhet med de testremene som følger med leveransen. Dersom hardhetsgraden avviker fra 4, må apparatet programmeres deretter (se kapitlet om innstilling av vannets hardhetsgrad).

Idriftsetting av apparatet

- Dra ut nettstøpselet med en passende kabellengde av kabelrommet og koble til.
- Ta av vannbeholderen **12**, skyll den og fyll opp med ferskt, kaldt vann. Vær obs på markeringen „max“.
- Sett vannbeholderen **12** rett og trykk den helt ned.
- Fyll kaffebønner i bønnebeholderen.
- Sett nettbryteren **1** i stilling I. Tast ☺ „stand by“ lyser svakt rødt.
- Sørg for at dreievelgeren **8** står i stilling „0“.
- Trykk på tast ☺. I displayet blinker ☺.

Ved første gangs bruk må apparatets vannledningssystem være fylt opp.

- Sett en kopp under dysen **9**.
- Sett velgeren **8** til , det kommer litt vann i koppen.
Sett velgeren **8** tilbake til **O**.
- Nå blinker tasten , apparatet skylles og varmes opp.

Apparatet er **klart til bruk** når alle fire taster, , , ,  og visningen Kaffestyrke (bønner) lyser på displayet.

i Apparaten er fra fabrikk programmet med standardinnstillinger for optimal drift.

Tips: Første gang apparatet tas i bruk, og etter lengre tids oppbevaring uten bruk, vil den første kopp med kaffe ennå ikke ha fått tilstrekkelig aroma, og den bør ikke drikkes.

Betjeningslementer



1 Nettbryter

Nettbryteren **1** på baksiden av apparatet slår strømforsyningen på eller av. Etter tilkobling av nettbryteren lyser tasten  svakt rødt. Da er apparatet klart, „stand by“.

Obs!





Under drift må ikke nettbryteren betjenes. Slå først apparatet av når det er i stilling „stand by“.



2 Dreivelger for innstilling av påfyllingsmengde

Med denne velgeren kan væskemengden innstilles kontinuerlig fra liten kopp  til stor kopp .







3 Display

På displayet vises apparatets innstillinger og meldinger ved hjelp av symboler.

	Kaffe 2 kopper
 blinker	Dekselet for sjakt 14 pulverkaffe er åpen
 lyser	Pulverkaffe/rengjøring
 lyser	Kaffestyrke mild



 lyser	Kaffestyrke normal
 lyser	Kaffestyrke sterk
 blinker	Kaffebeholder tom

S lyser	Service: Oppfordring til avkalking/rengjøring av apparatet
S blinker	Serviceprogram i drift

 lyser	Fyll vannbeholder 12 , hold koppen under dyse 9 og vri så dreivelger 8 til 
+  blinker	Sett dreivelger 8 til 
 blinker	Sett dreivelger 8 til 
 lyser	Sett dreivelger 8 til O

 lyser	Tøm skålen
 blinker	Skål mangler



4 Tast Kaffe

Med denne tasten blir kaffe behandlet: 1 trykk for en kopp, kaffen blir malt, forvarmet og strømmes inn i koppen. Tasten  blinker under denne behandlingen. 2 trykk i løpet av 3 sekunder for to kopper, kaffen blir malt, forvarmet og strømmes inn i koppen, maling og oppvarming blir gjentatt. Tasten  blinker og på displayet lyser  (2 kopper) i løpet av behandlingen.

i Med gjentatte trykk på tasten  kan behandlingen av kaffe avsluttes før tiden.







5 Tast Kaffestyrke

Ved å trykke på tasten  kan kaffens styrke stilles til

	mild
	normal
	sterk

Innstillingen vises på displayet.

6 Tast „stand by“

Ved hjelp av tasten  blir apparatet slått på eller stilt til „stand by“. Etter betjening av tasten  blir apparatet varmet opp, tasten  blinker under oppvarming og skylling til slutt. Når tastene , ,  lyser og displayet viser en, to eller tre bønner avhengig av innstillingen, er apparatet klart

til bruk. Apparatet skyller ikke når:

- det fortsatt er varmt ved tilkobling,
- det før innstilling til „stand by“ ikke ble behandlet kaffe,
- kort før utkobling ble behandlet damp.

7 Tast ☹ oppvarming av damp

Når det trykkes på tasten ☹ vil apparatet produsere damp for skummdannelse eller oppvarming.

8 Dreivelger damp

Når dreivelgeren settes til varmtvann /!\ eller damp ☹, kan vann eller damp behandles. For å kunne behandle damp må dessuten tasten ☹ være trykket inn i forveien (se kapitlet om produksjon av melkeskum med damp).

Innstillinger og visning

Innstilling av vannets hardhet

Det er viktig at vannets hardhet stilles inn riktig for at apparatet skal kunne varsle om behov for avkalking i rett tid. Vannets hardhet er på forhånd satt til 4. Vannets virkelige hardhet kan bestemmes ved hjelp av de testremsene som følger med leveransen eller ved henvendelse til vannverket.

Trinn	Vannets hardhetsgrad	
	Tysk (°dH)	Fransk (°fH)
1	1-7	1-13
2	8-15	14-27
3	16-23	28-42
4	24-30	43-54

- Bestem vannets hardhet ved hjelp av de testremsene som følger med leveransen.



f.eks. = Hardhet 2

- Still apparatet til „stand by“.
- Trykk tasten ☹ damp i minst 3 sek. og hold den inne. Antallet av aktuelt lysende betjeningsknapper ☹, ☹, ☹, ☹ symboliserer den innstilte vannhardheten.
- Tasten damp ☹ trykkes flere ganger inntil betjeningsknappen for aktuell vannhardhet lyser.
- Trykk en gang på tast ☹. De innstilte tastene lyser kort og den valgte vannhardheten er lagret.

Ved bruk av vannfilteret (spesialtilbehør) skal vannets hardhet settes til 1.

Tips: Dersom ingen taster betjenes i løpet av 90 sekunder, vil apparatet uten lagring være klar til kaffetapping. Den tidligere innstilte vannhardheten beholdes.

Apparatet må rengjøres før filteret settes inn første gang eller etter bytte av filteret.

- Vannbeholderen fylles opp med vann til merket „0,5l“.
- Sett et tilstrekkelig stort kar (ca. 0,5l) under kranen 9.
- Sett dreivelgeren 8 på /!\☹.
- Når det ikke kommer mer vann ut av kranen 9, settes dreivelgeren tilbake til „0“.
- Fyll vannbeholderen og vannlednings-systemet (se „Driftsetting av apparatet“).

Innstilling av malingens finhet

Ved hjelp av skyvevelgeren 16 for malingens finhet kan man velge hvor fint kaffepulveret skal males.

Obs

Finhetsgraden skal bare innstilles når kvernen er i drift! I motsatt fall kan apparatet skades.

- Trykk på tasten ☹.
- Når kvernen er i gang, skal skyvevelgeren 16 settes til aktuell posisjon: Jo mindre punktet er, jo finere blir kaffepulveret.

I Den nye innstillingen vil først kunne merkes ved annen eller tredje kaffekopp.

Tips: Mørke, brente bønner skal males grovere, og lysere bønner skal males finere.

Flyter

Flyteren **22** i skålen **21** viser når denne må tømmes.

- Dersom flyteren **22** er godt synlig, skal skålen **21** tømmes.

Tilberedning

Denne espresso-/kaffemaskinen maler frisk kaffe før hvert oppvarmingsforløp. Det bør helst benyttes bønner for espresso eller kaffeautomat. Bønnene bør oppbevares dypfryste eller kjølig i en lukket og lufttett beholder. Kaffebønnene kan også males når det er dypfrost.

Viktig: Fyll ferskt vann på vannbeholderen hver dag. Det må alltid være tilstrekkelig med vann i vannbeholderen for drift av apparatet - den må ikke løpe tørr.

Tips: Koppen(e), spesielt små espressokopper med tykke vegger, skal forvarmes på koppreservoaret **15** eller skylles med varmt vann.

Tilberedning med kaffebønner

Apparatet må være klart til bruk.

- Innstill ønsket påfyllingsmengde med dreievelgeren **2**.
- Velg foretrukket kaffestyrke med tasten **0**.
- Forvarmet(e) kopp(er) settes under kaffetappingen **10**.
- Avhengig av antall kopper skal tasten ☺ trykkes en gang (1 kopp) eller to ganger (2 kopper) i løpet av tre sekunder. Kaffen forvarmes og tappes deretter i koppen(e).

Obs

Når det velges to kopper, blir det malt og varmet to ganger etter hverandre.

- Kaffetappingen blir automatisk stoppet når innstilt mengde er strømmet igjennom.

I Med et nytt trykk på tasten ☺ kan oppvarmingsforløpet stoppes før tiden. Ved tapping av to kopper har tappingen to utløpsdyser (koppene settes ved siden av hverandre).

Tilberedning med espresso-/kaffepulver

Apparatet må være klart til bruk.

- Innstill ønsket påfyllingsmengde med dreievelgeren **2**.
- Forvarmet(e) kopp(er) settes under kaffetappingen **10**.
- Åpne dekselet ved kaffepulversjakten **14**.
- **En til to** strøkne måleskjeer middels fint malt kaffe fylles i kaffepulversjakten **14**.

Obs

Det må ikke fylles på hele bønner eller oppløselig kaffe! Fyll maksimalt på to strøkne måleskjeer med kaffe.

- Steng dekselet ved kaffepulversjakten **14**.
- Trykk på tasten ☺.

I Ønskes en ekstra kopp med pulverkaffe skal forløpet gjentas.

Tips: Dersom det ikke kommer noe kaffe i løpet av 90 sekunder, tømmes varmekammeret automatisk for å hindre overoppfylling. Apparatet skyller.

Tilberedning av varmtvann

Apparatet må være klart til bruk. Med denne funksjonen kan det tilberedes varmt vann til for eksempel en kopp te.

⚠ Fare for forbrenning

Dysen er meget varm, ta bare på plastdelen.

- Sett en passende kopp under dysen **9**.
- Hylsen ved dyse **9** skyves helt **ned**.
- Vri dreievelgeren **8** til .

⚠ Fare for skolding

Etter innstilling til  kan det sprute litt.

Dyse **9** må ikke berøres eller rettes mot andre mennesker.

- Forløpet avsluttes ved å vri dreievelgeren **8** til **O**.

Produksjon av melkeskum med damp



Apparatet må være klart til bruk. La først melken skumme og tapp så kaffe, eller la melken skumme for seg selv og hell den i kaffen.

⚠ Fare for forbrenning

Dysen er meget varm, hold bare i plastdelen.

- Hylsen ved dyse **9** skyves helt **ned**.
- Koppen fylles til ca. 1/3 med melk.
- Trykk på tasten . Den begynner å blinke.

i Nå vil apparatet varme opp i ca. 20 sekunder.

- Dysen **9** dykkes godt ned i melken, den må ikke berøre bunnen av koppen.
- Hvis tasten  lyser og displayet viser  skal dreievelgeren **8** stilles til .

⚠ Fare for skolding

Etter innstilling til  kan det sprute litt.

Utstrømmende damp er meget varm og kan være årsak til væskesprut. Dyse **9** må ikke berøres eller rettes mot andre mennesker.

- Rør koppen langsomt rundt til melken har skummet.
- Forløpet avsluttes ved å vri dreievelgeren **8** til **O**.

Tips: Dysen **9** må rengjøres straks etter avkjøling. Det er vanskelig å fjerne inntørkede rester.

Tips: Bruk helst kald melk med et fettinnhold på 1,5 %.

Oppvarming av damp til drikkevarer



⚠ Fare for forbrenning

Dysen blir meget varm, hold bare i plastdelen.

Apparatet må være klart til bruk.

- Hylsen ved dyse **9** skyves **opp**.
- Trykk på tasten . Den begynner å blinke.

i Nå vil apparatet varme opp i ca. 20 sekunder.

- Dyse **9** senkes godt ned i den væsken som skal oppvarmes.
- Hvis tasten  lyser og velgeren **8** vises i displayet , skal dreievelgeren **8** stilles til .

⚠ Fare for forbrenning!

Etter innstilling til  kan det sprute litt.

Utstrømmende damp er meget varm og kan være årsak til væskesprut. Dyse **9** må ikke berøres eller rettes mot andre mennesker.

- Forløpet avsluttes ved å vri dreievelgeren **8** til „O“.

Tips: Dysen **9** må rengjøres straks etter avkjøling. Det er vanskelig å fjerne inntørkede rester.

Pleie og daglig rengjøring

⚠ Fare for elektrisk støt!

Dra ut nettstøpselet før rengjøring.

Senk aldri apparatet ned i vann. Bruk ikke rengjøring med damp.

- Huset tørkes av med en fuktig klut. Det må ikke brukes slipende rengjøringsmidler.
- Alle løse deler må bare skylles for hånd.

- Vannbeholderen **12** skal bare skylles med vann.
- Skål for kaffegrut **20** og restvann **21** tas ut, tømmes og rengjøres.
- Apparatets indre (oppsamlings-skåler) tørkes av eller støvsuges rent.

Tips: Når apparatet slås på „stand by“ med tasten  i kald tilstand eller settes til „stand by“ etter kaffetapping, skylles det automatisk. Dermed vil systemet rengjøre seg selv.

Dyse 9 for varmtvann/damp

- Dyse **9** skrur av damprøret.
- Alle deler skilles (**fig. E**).
- Det gjøres rent med oppvaskmiddel og en myk børste. Dysens spiss **9/c** renses foran med en stump nål.
- Alle deler skylles rene og tørkes.

Rengjøring av kokeenheten

Kokeenheten kan tas ut for rengjøring (**fig. D**).

- Slå av apparatet med tast .
- Sett nettbryteren **1** til stilling **O**.
- Dør **17** til kokeenheten **18** åpnes.
- Den røde knappen **18a** holdes inne og håndtaket **18b** dreies oppover inntil det "smetter" på plass.
- Kokeenheten **18** tas forsiktig ut ved å holde i håndtaket og rengjøres under rennende vann uten oppvaskmiddel. Ikke bruk oppvaskmaskin.
- Apparatets indre støvsuges rent eller tørkes med en fuktig klut.
- Kokeenheten **18** settes inn mot anslaget.
- Den røde knappen **18a** holdes inne og håndtaket **18b** dreies nedover inntil det "smetter" på plass. Kokeenheten er sikret.
- Sett dørene for kokeenheten tilbake på plass.

Serviceprogram: Kombinert avkalkings- og rengjøringsprosess

Hvis en „S“ vises i displayet når apparatet er slått på, må apparatet straks få service for avkalking og rengjøring. Dersom serviceprogrammet ikke følges, kan apparatet bli skadet.

Et spesielt utviklet og egnet avkalkingsmiddel (Best.-Nr. 310451) og rengjørings-tabletter (Best.Nr. 310575) følger med i leveransen og kan bestilles fra kundeservice.

Obs

Ved gjennomføring av ethvert serviceprogram må det benyttes avkalkings- og rengjøringsmiddel som foreskrevet.

Serviceprogrammet må under ingen omstendigheter avbrytes.





Ikke drikk væskene! Bruk aldri eddik eller eddikholdige væsker!

Det må under ingen omstendigheter tilsettes avkalkingstabletter i sjakten for rengjøringsstabletter!



I Så lenge serviceprogrammet varer (ca. 40 minutter), blinker en „S“.

Viktig: Dersom det er satt et filter inn i vannbeholderen, må dette fjernes før start av serviceprogrammet.

Start av serviceprogram

- Slå av apparatet med tasten  i „stand by“.
- Tasten  Café holdes inne i minst 3 sekunder.
- I displayet lyser .
- Tøm skålene **20** og **21** og sett dem inn igjen.
- I displayet lyser .
- Åpne sjakten **14** for pulverkaffe/rengjøringsstabletter.

- **Legg inn en rengjøringstablett** i sjakten **14** og steng dekselet.

- I displayet lyser  og tasten  blinker.
- Vannbeholderen fylles med lunkent vann, avkalkingsmiddel tilsettes og løses helt opp i vann (total væskemengde er 0,5 liter).

eller



- Ferdig avkalkingsblanding fylles i vannbeholderen (total væskemengde er 0,5 liter).
- Trykk på tast , apparatet begynner å avkalke. Varighet ca. 10 minutter. avkalkingsvæsken renner ut i skål **21**.

- I displayet blinker .

- Et tilstrekkelig stort og høyt kar (ca. 0,5 liter) stilles under dysen **9**.
- Dreievelgeren **8** vris til  apparatet starter avkalkingsprosessen, varighet ca. 5 minutter. Avkalkings-væsken renner inn i karet.

- I displayet lyser .

- Skål **21** tømmes og settes tilbake på plass.

- I displayet lyser  og tasten  blinker.
- Vannbeholderen **12** tømmes, rengjøres, fylles med vann til markeringen „max“ og settes tilbake på plass.





- Et tilstrekkelig stort kar (ca. 0,5 liter) stilles under dysen **9**.
- Trykk på tast , apparatet begynner å skylle, det renner noe vann inn i karet.

- I displayet lyser .

- Vri dreievelgeren **8** til „O“, apparatet begynner nå rengjøringsprosessen. Varighet ca. 10 minutter. Først strømmer væske inne i apparatet til skålen **21** og deretter ut av kaffetappingen.

- I displayet lyser .

- Tøm skålene **20** og **21**, rengjør dem og sett dem tilbake på plass.

Apparatet varmer opp og er klart til bruk når alle fire taster , ,  og  lyser konstant.

Viktig: Dersom serviceprogrammet ble avbrutt, f.eks. på grunn av et strømbrudd, må vannbeholderen **ubetinget** tømmes, skylles og fylles med frisk vann **før** videre drift. Deretter slås apparatet på.

- Apparatet skyller i skålen **21**.

- I displayet blinker .

- Hold en kopp under dysen **9** og vri dreievelgeren **8** til . Det kommer vann i koppen.



- I displayet lyser .

- Vri dreievelgeren **8** tilbake til „O“. Apparatet skylles og er klart til bruk igjen.

Frostbeskyttelse

For å unngå frostskaider under transport og lagring, må apparatet på forhånd tømmes fullstendig.

Apparatet må være klart til bruk.

- Vannbeholderen tas ut, tømmes og settes tilbake på plass.
- Sett et stort og smalt kar under kranen **9**.
- Trykk på tasten .
- Når tallet  blinker i displayet, settes dreievelgeren **8** til stilling .
- Nå vil apparatet avgi damp en stund.
- Når det ikke kommer mer damp ut av kranen **9**, settes dreievelgeren tilbake til „0“.
- Slå av apparatet.

Avfallshåndtering

Dette apparatet er merket i samsvar med de europeiske retningslinjene 2002/96/EG angående brukte elektriske og elektroniske apparater (waste electrical and electronic equipment-WEEE). Retningslinjene fastsetter rammene i hele EU for retur og avfallshåndtering av gammelt utstyr. Faghandelen kan gi opplysninger om aktuelle avfallsmottak.

Garanti

For dette apparatet gjelder de garantibetingelser som er oppgitt av vår representant i de respektive land. Detaljer om disse garantibetingelsene får du ved å henvende deg til elektrohandelen der du har kjøpt apparatet. Ved krav i forbindelse med garantiytelser, er det i alle fall nødvendig å legge fram kvittering for kjøpet av apparatet.

Det tas forbehold om endringer.

Egen avhjelping av mindre feil

Feil	Årsak	Tiltak
☹☹☹ blinker selv om bønnebeholderen er full.	Kvernen er ennå ikke fylt helt opp.	Trykk igjen på tast ☹.
Behandling av varmtvann eller damp er ikke mulig.	Dyse 9 er tilstoppet.	Rengjør dysse 9 .
For lite eller for tyntflytende skum.	Hylse b ved dysse 9 er ikke i riktig posisjon. Uegnet melk.	Hylsen b ved dysse 9 skyves ned . Bruk kald melk med 1,5 % fett.
Kaffen kommer bare som dråper.	For fin maling for fin pulverkaffe.	Innstill grovere maling. Bruk grovere kaffepulver.
Kaffen strømmer ikke.	Vannbeholderen er ikke fylt, eller den er ikke satt inn.	Fyll vannbeholderen og sørg for at den er riktig satt inn, eventuelt må vannledningssystemet fylles (se „Idriftsetting av apparatet“).
Kaffen har ikke „kremstruktur“ (skum).	Uegnet kaffesort, bønner ikke friskbrent. Graden av maling passer ikke til kaffebønnene.	Velg en annen kaffesort. Bruk friskbrente bønner. Velg optimal grad av maling.
Kvernen maler ikke kaffebønner.	Bønnene faller ikke ned i kvernen (bønnene for glatte).	Bank lett på bønnebeholderen.
Kraftig støy fra kvernen.	Fremmedlegemer i kvernen, f.eks. småstein som også kan finnes i utsøkte kaffesorter.	Ta kontakt med hotline. Tips: Pulverkaffe kan fortsatt tilberedes.
Tast ☹ „stand by“ og tast ☹☹ damp blinker vekselvis.	Kokeenheten 18 mangler, er ikke satt riktig inn eller låst.	Sett inn kokeenheten 18 og lås den.
Dersom feilen ikke kan avhjelpes, må du ubetinget ta kontakt med kundeservice.		

Säkerhetsanvisningar

Läs noggrant igenom bruksanvisningen, följ den och spara den!

Den här maskinen är avsedd att användas i hushållet och inte för kommersiell användning.

⚠ Risk för elektrisk stöt!

Anslut och använd maskinen endast enligt uppgifterna på typskylten. Använd inte maskinen om kabeln och maskinen är skadade. Använd maskinen endast inomhus i rumstemperatur. Håll barn borta från maskinen. Dra omedelbart ut kontakten vid fel. För att undvika risker får endast vår kundservice reparera maskinen, t.ex. byta ut en skadad sladd. Doppa aldrig maskinen eller sladden i vatten. Ta inte med händerna i maskinen.

⚠ Risk att skälla sig!

Munstycket för hett vatten/ånga **9** blir mycket varmt. Ta endast på munstycket **9** på plastdelen och håll det inte mot kroppsdelar. Munstycket **9** kan stänka i början när det kommer ånga eller hett vatten.

Översikt

Bild A



- 1 Strömbrytare
- 2 Vred för påfyllnadsmängd
- 3 Display
- 4 Tillagningsknapp ☺ (kaffe)
- 5 Knapp ∅ (kaffestyrka)
- 6 Knapp ⏻ (standby/på)
- 7 Knapp ☺☺ (hetta upp ånga)
- 8 Vred för !\☺☺ (hett vatten/ånga)
- 9 Munstycke (för hett vatten/ånga)
 - a) Munstyckeshållare
 - b) Hylsa
 - c) Munstyckesspets
- 10 Kaffeutlopp inställbart på höjden
- 11 Lock vattentank
- 12 Avtagbar vattentank
- 13 Behållare för kaffebönor med aromlock
- 14 Fack för kaffepulver / rengöringstabletter
- 15 Plats för koppar (föruppvärmning)
- 16 Skjutreglage för kaffets malningsgrad
- 17 Lucka till bryggenhet
- 18 Bryggenhet
 - a Tryckknapp (röd)
 - b Handtag
- 19 Gallerbricka för kopparna
- 20 Skål för kaffesump
- 21 Skål för restvatten
- 22 Flottör
- 23 Sladdfack

Före den första användningen



Allmänt





Fyll endast på rent vatten utan kolsyra och företrädesvis espresso- eller bönblandningar för helautomatisk användning i respektive behållare. Använd inte kaffebönor som är glaserade, karamelliserade eller behandlade med andra sockerhaltiga tillsatser, det täpper igen kvarnen. Bestäm hårdheten för vattnet som används med den bifogade testremsan. Visas något annat värde än hårdhet 4, programmera maskinen på motsvarande sätt (se kapitel ställa in vattenhårdhet).

Börja använda maskinen

- Dra ut sladden ur sladdfacket till passande längd och anslut.
- Ta bort vattentanken **12**, diska ur och fyll på med färskt, kallt vatten. Observera markeringen "max".
- Sätt på vattentanken **12** rakt och tryck nedåt.
- Fyll bönbehållaren med kaffeböner.
- Sätt strömbrytaren **1** på I. Knapp  "standby" tänds med svagt rött sken.
- Se till att vridknapp **8** står på "O".
- Tryck på knapp . På displayen börjar  blinka.

Vid första användningen måste även vattenledningssystemet i maskinen fyllas.

- Ställ en kopp under munstycket **9**.
- Ställ vreded **8** på , lite vatten fylls i koppen. Ställ tillbaka vredet **8** på **O**.
- Nu blinkar knapp , maskinen sköljer och värmer upp.

Maskinen är **färdig att användas** när alla fyra knapparna , , ,  och indikatorn kaffestyrka (böner) lyser på displayen.

i Maskinen programmeras med standardinställningar för optimal användning vid tillverkningen.

Observera: När maskinen används första gången eller om den stått oanvänd en längre tid, har den första koppen kaffe ännu inte full arom och bör inte drickas.

Reglage



1 Strömbrytare

Strömbrytaren **1** på maskinens baksida sätter på eller stänger av strömmen. När strömbrytaren har satts på, lyser knapp  med svagt rött sken. Maskinen är i "standby"-läge.

Se upp:















Rör inte strömbrytaren när maskinen är igång. Stäng av maskinen först när den är i "standby"-läge.

2 Vred för att ställa in påfyllnadsmängden

Med vredet går det att ställa in vätskemängden steglöst från en liten kopp  till en stor kopp .



3 Display

Med symboler anger displayen inställningar och meddelanden för maskinen.

	Kaffemängd 2 koppar
	Lock för fack 14 pulverkaffe är öppet
	lyser Pulverkaffe/rengöring
	lyser Kaffestyrka mild
	lyser Kaffestyrka normal
	lyser Kaffestyrka stark
	blinkar Behållare för kaffeböner tom
S	lyser Service: Uppmaning kalka av/rengör maskin
S	blinkar Serviceprogram igång
	lyser Fyll på vattentanken 12 , Håll koppen under munstycke 9
+ 	blinkar och vrid sedan vredet 8 till  .
	blinkar Ställ vredet 8 på  .
	lyser Ställ vredet 8 på O .
	lyser Töm skålarna
	blinkar Skålar saknas

4 Tillagningsknapp kaffe

Med den här knappen går det att göra kaffe: Tryck 1x för en kopp, kaffet mals, förbryggs och rinner ner i koppen. Knappen  blinkar under tillagningen.

Tryck 2x inom 3 sek. för två koppar kaffe, kaffet mals, förbryggs och rinner ner i kopparna, proceduren mala och brygga upprepas. Knapp  blinkar och på displayen lyser  (2 koppar) under tillagningen.

i Det går att stoppa tillagningen av kaffe i förtid genom att trycka en gång till på tillagningsknappen .







5 Knapp kaffestyrka

Genom att trycka på knapp  går det att ställa in kaffestyrkan enligt följande:

	mild
	normal
	stark

Inställningen visas på displayen.

6 Knapp ”standby”



Med knapp  sätts maskinen på eller sätts i ”standby”-läge. Efter att man tryckt på knapp  värmer maskinen upp, knapp  blinkar när maskiner värmer upp och sedan sköljer. Lyser knapparna , , ,  och visas en, två eller tre böror på displayen (beroende på inställning) är maskinen färdig att användas. Maskinen sköljer inte om:

- den fortfarande är varm när man sätter på den
- inget kaffe tillagades innan man kopplade om till ”standby”-läge
- om man använde ånga strax innan avstängningen

7 Tillagningsknapp hetta upp ånga

Genom att trycka på knapp  skapas ånga för att skumma eller värma upp i maskinen.

8 Vridknapp ånga på

Genom att ställa vridknappen på hett vatten  resp. ånga  går det att få fram hett vatten eller ånga. För att få fram ånga måste man dessförinnan även trycka på knapp  ånga (se kapitel ”Ånga för att skumma mjölk”).

Inställningar och optisk angivelse







Ställa in vattnets hårdhet

Det är viktigt att ställa in vattenhården rätt så att maskinen i god tid visar när den måste kalkas av. Den förinställda vattenhården är 4. Det går att bestämma vattenhården med den bifogade testremsan eller så kan man fråga hos kommunen.

Steg	Vattenhårdhet	
	Tysk (°dH)	Fransk (°fH)
1	1-7	1-13
2	8-15	14-27
3	16-23	28-42
4	24-30	43-54

- Bestäm vattnets hårdhet med den bifogade testremsan.



t.ex.  = hårdhet 2

- Koppla maskinen till ”standby”.
- Håll knapp  ånga nedtryckt minst 3 sek. Antalet reglage , , ,  som då lyser symboliserar den inställda vattenhården.
- Tryck på knappen för ånga  så många gånger tills reglagen för den önskade vattenhården är tända.
- Tryck på knapp  en gång. De inställda knapparna tänds kort, den valda vattenhården har sparats.

Används vattenfiltret (specialtillbehör) skall vattenhårdhet 1 ställas in.

Observera: Trycker man inte på någon knapp inom 90 sek. återgår maskinen till kaffeläge utan att spara. Den vattenhårdhet som sparats tidigare bibehålls.

När filtret används första gången eller när filtret har bytts ut måste maskinen sköljas.

- Fyll vattentanken upp till markeringen ”0,5l” med vatten.
- Ställ ett tillräckligt stort kärl (ca. 0,5l) under munstycket **9**.
- Ställ vridknappen **8** på / .
- När det inte kommer något vatten mer från munstycket **9**, vrid tillbaka vridknappen till ”**0**”.
- Fyll vattentanken och vattenlednings-systemet (se ”Börja använda maskinen”).

Ställa in malningsgrad

Det går att ställa in önskad finhet för kaffepulvret med skjutreglage **16** för kaffemalningsgrad.

Se upp:

Ställ endast in malningsgraden när kvarnen är igång! I annat fall kan maskinen skadas.

- Tryck på tillagningsknapp .
- Ställ skjutreglaget **16** i önskat läge medan kvarnen är igång. Ju mindre punkt ju mer finmalt kaffepulver.

i Den nya inställningen märks först vid den andra eller tredje koppen kaffe.

Tips: Ställ in en grövre malningsgrad för mörkrostade bönor och en finare malningsgrad för mer lättrostade bönor.

Flottör

Flottören **22** i skålen **21** anger när den måste tömmas.

- Syns flottören **22** tydligt skall skålen **21** tömmas.

Tillagning



Den här helautomatiska espresso-/kaffe-maskinen mal nytt kaffe för varje brygning. Använd helst espresso- eller bönblandningar för automatiska maskiner. Förvara svalt, lufttätt och förslutet eller djupfrys. Det går även att mala kaffebönorna när de är djupfrysade.

Viktigt: Fyll på nytt vatten i vattentanken varje dag. Det måste alltid finnas tillräckligt med vatten i vattentanken för att använda maskinen - låt den inte gå tom.

Tips: Koppen/koppar, framför allt små espressokoppar med tjocka sidor kan förvärmas på kopplatsen **15** eller sköljas med hett vatten.

Tillagning med kaffebönor

Maskinen måste vara färdig att användas.

- Ställ in önskad påfyllningsmängd med vridknapp **2**.
- Välj önskad styrka på kaffet med knapp .
- Ställ förvärmd kopp/förvärmda koppar under kaffeutloppet **10**.
- Beroende på antal koppar trycker du på tillagningsknappen  en gång (1 kopp) eller två gånger (2 koppar) inom tre sekunder. Kaffet förbryggs och rinner ner i koppen/kopparna.

Se upp:

Väljer man två koppar sker malning och brygning två gånger efter varandra.

- Kaffeutloppet stoppas automatiskt när den inställda mängden har runnit igenom.

i Genom att trycka på tillagningsknappen  en gång till kan man stoppa brygningen i förtid. För att göra 2 koppar har utloppet två utloppsmunstycken (ställ kopparna bredvid varandra).

Tillagning med malet espresso-/kaffepulver

Maskinen måste vara färdig att användas.

- Ställ in önskad påfyllningsmängd med vredet **2**.
- Ställ förvärmd kopp/förvärmda koppar under kaffeutloppet **10**.
- Öppna locket till facket för malet kaffe **14**.
- **Fyll i en till två** strukna mått medefint malt kaffe i facket **14**.

Se upp: Fyll inte på hela bönor eller kaffepulver (typ nescafé)! Fyll på maximalt två strukna mått kaffe.

- Stäng locket till facket för malet kaffe **14**.
- Tryck på tillagningsknappen .

i Upprepa proceduren för att brygga ännu en kopp.

Observera: Om inget kaffe görs inom 90 sekunder, töms bryggkammaren automatiskt för att det inte skall bli för fullt. Maskinen sköljer.

Hetta upp vatten



Maskinen måste vara färdig att användas. Med den här funktionen kan man hetta upp vatten exempelvis för en kopp te.

Risk för brännskador

Munstycket blir mycket hett, ta endast i plastdelen.

- Ställ en lämplig kopp under munstycket **9**.
- Skjut hylsan på munstycke **9** helt **nedåt**.
- Ställ vredet **8** på .

Risk att skålla sig

*Det kan stänka lite när man ställt in på  . Rör inte munstycket **9** och rikta det inte mot personer.*





- Avsluta proceduren genom att vrida tillbaka vredet **8** till **O**.

Ånga för att skumma upp mjölk



Maskinen måste vara färdig att användas. Skumma först upp mjölken och gör sedan kaffe eller skumma mjölken separat och håll på kaffet.

Risk för brännskador

Munstycket blir mycket hett, ta endast i plastdelen.

- Skjut hylsan på munstycke **9** helt **nedåt**.
- Fyll koppen med ca. 1/3 mjölk.
- Tryck på knapp . Den börjar blinka.
- Maskinen värmer nu upp ca. 20 sekunder.
- Doppa ner munstycket **9** långt ner i mjölken, berör inte botten på koppen.
- Lyser knapp  och visas  på displayen, ställ vredet **8** på .

Risk att skålla sig

*Det kan stänka lite när man ställt in på  . Ångan som kommer ut är mycket het, den kan få vätskor att stänka. Rör inte munstycket **9** och rikta det inte mot personer.*

- Snurra långsamt på koppen tills mjölken är skummad.
- Avsluta proceduren genom att vrida tillbaka vredet **8** till **O**.

Observera: Rengör munstycket **9** direkt efter att det har svalnat. Rester som torkat in är svåra att få bort.





Tips: Det är lämpligast att använda kall mjölk med en fetthalt på 1,5%.

Ånga för att värma upp drycker



Risk för brännskador

Munstycket blir mycket hett, ta endast i plastdelen.

Maskinen måste vara färdig att användas.

- Skjut hylsan på munstycket **9** **uppåt**.
- Tryck på knapp . Den börjar blinka.
- Maskinen värmer nu upp ca. 20 sekunder.
- Doppa ner munstycket **9** långt ner i vätskan som skall värmas upp.
- Lyser knapp  och visas  på displayen, ställ vredet **8** på .

Risk att skålla sig

*Det kan stänka lite när man ställt in på  . Ångan som kommer ut är mycket het, den kan få vätskor att stänka. Berör inte munstycket **9** och rikta det inte mot personer.*

- Avsluta proceduren genom att vrida tillbaka vredet **8** till **O**.

Observera: Rengör munstycket **9** direkt efter att det har svalnat. Rester som torkat in är svåra att få bort.

Skötsel och daglig rengöring

⚠ Risk för elektrisk stöt!

Dra ut väggkontakten före rengöring.

Doppa aldrig ner maskinen i vatten. Använd inte ångrengörare.

- Torka av höljet med en fuktig trasa. Använd inga slipande rengöringsmedel.
- Diska alla lösa delar enbart för hand.
- Skölj endast ur vattentanken **12** med vatten.
- Ta ut skålarna för kaffesump **20** och restvatten **21**, töm och rengör.
- Torka nu ur eller dammsug utrymmet invändigt (platsen för skålarna).

Observera: När maskinen sätts på med knappen  ”standby” när den är kall eller när maskinen sätts i ”standby”-läge efter att man gjort kaffe, sköljer maskinen automatiskt. Systemet rengör på så sätt sig självt.

Munstycke 9 för hetvatten/ånga

- Skruva bort munstycket **9** från ångröret.
- Plocka isär alla delar (**Bild E**).
- Rengör i vatten med diskmedel och en mjuk borste. Rengör spetsen på munstycket **9/c** framtill med en trubbig nål.
- Skölj alla delar i rent vatten och låt torka.

Rengöra bryggenheten

Det går att ta ut bryggenheten för rengöring (**Bild D**).

- Stäng av maskinen med knapp .
- Ställ strömbrytaren **1** på 0.
- Öppna luckan **17** till bryggenheten **18**.
- Håll den röda knappen **18a** nedtryckt och vrid handtaget **18b** uppåt tills du hör att den hakar in.
- Ta försiktigt ut bryggenhet **18** i handtaget och rengör under rinnande vatten utan diskmedel. Diska den inte i diskmaskinen.
- Dammsug maskinen invändigt eller torka med en fuktig trasa. Sätt i bryggenheten **18** till stopp.

- Håll den röda knappen **18a** nedtryckt och vrid handtaget **18b** nedåt till stopp så att man hör att den hakar in. Bryggenheten är säkrad.
- Sätt i luckan till bryggenheten igen.

Serviceprogram - kombinerad avkalknings- och rengöringsprocess

Lyser "S" på displayen när maskinen är på, skall maskinen avkalkas och rengöras med serviceprogrammet direkt. Följs inte anvisningen om serviceprogram kan maskinen skadas.

Särskilt utvecklade och lämpade avkalkningsmedel (best.nr. 310451) och rengöringstabletter (best.nr. 310575) medföljer och kan fås via kundtjänsten. Se upp

Använd avkalknings- och rengöringsmedel enligt anvisningarna varje gång serviceprogrammet körs.



*Avbryt absolut inte serviceprogrammet!
Drick inte vätskorna! Använd aldrig ättika eller medel baserade på ättika!*

Fyll absolut inte på avkalkningstabletter eller andra avkalkningsmedel i facket för rengöringstabletter!

i När serviceprogrammet körs (ca. 40 minuter) blinkar symbolen "S".

Viktigt: Om ett filter är isatt i vattentanken är det viktigt att ta ut det innan serviceprogrammet startas.

Starta serviceprogrammet

- Koppla maskinen till "standby-läge" med knappen .
- Håll knapp  Café nedtryckt minst 3 sek.

➤ På displayen tänds .

- Töm skål **20** och skål **21** och sätt i dem igen.

➤ På displayen tänds .

- Öppna locket på facket **14** för malet kaffe/ rengöringstabletter.
- Lägg i **en rengöringstablett** i facket **14** och stäng locket.

➤ På displayen lyser  och knappen  blinkar.

- Fyll vattentanken med ljummet vatten, håll i avkalkningsmedel och lös upp helt i vattnet (total vätskemängd 0,5 liter).

eller

- Fyll i färdig avkalkningsblandning i vattentanken (total vätskemängd 0,5 liter).
- Tryck på knapp , maskinen börjar kalkas av. Det tar ca. 10 minuter. Avkalkningsvätskan rinner ner i skålen **21**.

➤ På displayen börjar  blinka.

- Ställ ett tillräckligt stort och högt kärl (ca. 0,5 liter) under munstycket **9**.
- Vrid vredet **8** till , maskinen fortsätter avkalkningen, det tar ca. 5 minuter. Avkalkningsvätskan rinner ner i kärlet.

➤ På displayen tänds .

- Töm skålen **21** och sätt i den igen.

➤ På displayen lyser  och knappen  blinkar.





- Töm vattentanken **12**, rengör, fyll på med vatten upp till markeringen "max" och sätt i den igen.
- Ställ ett tillräckligt stort kärl (ca. 0,5 liter) under munstycket **9**.
- Tryck på knappen , maskinen börjar skölja, lite vatten går in i maskinen.

➤ På displayen lyser .



- Vrid vredet **8** till "O", maskinen börjar nu med rengöringsprocessen. Det tar ca. 10 minuter. Först rinner vätska invändigt i maskinen till skålen **21**, sedan från kaffeutloppet.

➤ På displayen tänds .

- Töm skål **20** och skål **21**, rengör och sätt i dem igen.

Maskinen värmer upp och är färdig att användas igen när alla fyra knappar , ,  och  lyser konstant.



Viktigt: Om serviceprogrammet avbrutits, t.ex. genom strömavbrott, är det **mycket** viktigt att tömma, diska och fylla på nytt vatten i vattentanken innan maskinen används igen. Sätt sedan på maskinen igen.

- Maskinen sköljer till skålen **21**.
- På displayen blinkar .
- Håll en kopp under munstycket **9** och vrid vridet **8** till . Vatten rinner ner i koppen.
- På displayen lyser .
- Vrid tillbaka vredet **8** till "O". Maskinen sköljer och är färdig att användas igen.

Frostskydd

För att undvika skador genom frost vid transport och lagring, måste maskinen dessförinnan tömmas helt.

Maskinen måste vara färdig att användas.

- Ta bort vattentanken, töm den och sätt i den igen.
- Ställ ett stort, smalt kärl under munstycket **9**.
- Tryck på knapp .
- När  börjar blinka på displayen ställer du vridknappen **8** på . Maskinen producerar nu ånga en stund.
- När det inte kommer någon ånga mer från munstycket **9**, vrid tillbaka vridknappen till "O".
- Stäng av maskinen.

Avfallshantering

Den här apparaten är märkt enligt europeiskt direktiv 2002/96/EG om avfall som utgörs av eller innehåller elektriska och elektroniska produkter (waste electrical and electronic equipment – WEEE). I direktivet finns anvisningar för återtagning och återvinning av förbrukade apparater inom EG. Kontakta din fackhandel om du vill ha ytterligare information.

Konsumentbestämmelser

I Sverige gäller av EHL antagna konsumentbestämmelser. Den fullständiga texten finns hos din handlare. Spar kvittot.

Rätt till ändringar förbehålls.

Åtgärda små störningar själv

Störning	Orsak	Åtgärd
☹☹☹ blinkar trots att bönbehållaren är påfylld.	Kvarnen är ännu inte helt fylld.	Tryck en gång till på tillagningsknappen ☹.
Det går inte att få ut hetvatten eller ånga.	Munstycket 9 är igensatt.	Rengör munstycket 9 .
För lite skum eller för flytande skum.	Hylsan b på munstycket 9 är ej i rätt position, olämplig mjölksort.	Skjut hylsan b på munstycket 9 nedåt . Använd kall mjölk med en fetthalt på 1,5%.
Kaffet rinner bara droppvis.	För fin malningsgrad, kaffet alltför finmalet.	Ställ in grövre malningsgrad grövre, använd kaffe med grövre malning.
Det kommer inget kaffe.	Vattentanken ej påfylld eller ej rätt isatt.	Fyll vattentanken och se till att den sitter korrekt, fyll ev. på vattenledningssystemet (se "Börja använda maskinen").
Kaffet har ingen "crema" (skumskikt).	Olämplig kaffesort, bönor ej nyrostade längre, malningsgraden ej anpassad till kaffebönorna.	Byt kaffesort, använd färska bönor, optimera malningsgraden.
Kvarnen mal inga kaffebönor.	Bönorna faller inte ner i kvarnen (för oljiga bönor).	Knacka lätt på bönbehållaren.
Högt ljud från kvarnen.	Främmande föremål i kvarnen (t.ex. små stenar, som även kan förekomma i utvalda kaffesorter).	Kontakta hotline. Observera: Det går fortfarande att tillaga pulverkaffe.
Knapp ☹ stand-by och knapp ☹ ånga blinkar omväxlande.	Bryggenheten 18 saknas, är inte riktigt isatt eller låst.	Sätt i bryggenheten 18 och lås.
Kontakta service om störningarna inte kan åtgärdas, hotline 08 734 12 99.		

Turvallisuusohjeet

Lue nämä käyttöohjeet huolellisesti, noudata niitä ja säilytä ne myöhempää tarvetta varten!

Tämä laite on tarkoitettu kotitalouksiin, ei ammattikäyttöön.

⚠ Sähköiskun vaara!

Liitä laite ja käytä sitä ainoastaan tyyppikilpeen tehtyjen merkintöjen mukaisesti. Laitetta saa käyttää ainoastaan, mikäli itse laite ja sen liitäntäjohto ovat moitteettomassa kunnossa. Käytä laitetta vain sisätiloissa ja huoneenlämpötilassa. Pidä lapset etäällä laitteesta. Vedä verkkopistoke pistorasiasta heti jos laitteessa ilmenee toimintahäiriötä. Laitteen korjauksen, esimerkiksi sen viallisen johdon vaihtamisen, saa tehdä vain meidän valtuuttamamme asiakaspalvelu, jotta vältytään mahdollisilta vaaratilanteilta. Laitetta tai verkkojohtoa ei saa missään tapauksessa upottaa veteen. Älä tartu käsin kahvimyllyyn.

⚠ Palovammojen vaara!

Kuumavesi/höyrysuutin **9** kuumenee voimakkaasti. Koske vain suuttimen **9** muoviseen osaan ja pidä se etäällä kehon osista. Höyryn tai kuuman veden ulostulon alkuvaiheessa suuttimesta **9** voi roiskahdella kuumaa höyryä tai vettä.

Laitteen yleiskuvas

Kuva A

- 1 Verkkokytkin
- 2 Täyttömäärän kiertonappi
- 3 Näyttö
- 4 Keittopainike ☹ (kahvi)
- 5 Painike ∅ (kahvin voimakkuus)
- 6 Painike ☺ (valmius/päälle)
- 7 Painike ☹ (höyryn kuumennus)
- 8 Kiertonappi !\☹ (kuumavesi/höyry)
- 9 Suutin (kuumavesi/höyry)
 - a) Suuttimen pidike
 - b) Hylsy
 - c) Suuttimen kärki

- 10 Korkeussäädettävä kahvin ulostulo
- 11 Vesisäiliön kansi
- 12 Irrotettava vesisäiliö
- 13 Papusäiliö aromikannella
- 14 Lokero kahvijauholle/
puhdistusainetableteille
- 15 Kuppien asetuspaikka (esilämmitys)
- 16 Liukukytkin kahvin jauhatusta varten
- 17 Keittoyksikön ovi
- 18 Keittoyksikkö
 - a Painonappi (punainen)
 - b Kahva
- 19 Laskuverkko
- 20 Astia kahvinporoille
- 21 Astia jäämavedelle
- 22 Uimuri
- 23 Johtolokero



Ennen ensimmäistä käyttöä

Yleistä



Täytä vastaaviin säiliöihin vain puhdasta, hiilihapotonta vettä ja mieluiten espresso- tai kahviautomaatteihin tarkoitettuja papusekoituksia. Älä käytä kuorrutettuja, karamellisoituja tai muuten sokeripitoisilla lisäaineilla käsiteltyjä kahvipapuja, sillä ne tukkivat kahvimyllyyn. Mittaa käytettävän veden kovuus oheisella testilapulla. Jos lappu ilmoittaa veden kovuudeksi muun arvon kuin 4, ohjelmoi laite vastaavasti. (katso luku Vedenkovuusasetukset).



Laitteen käyttöönotto

- Vedä verkkojohtoa sopivan verran ulos kotelosta ja työnnä pistoke pistorasiaan.
- Irrota vesisäiliö **12**, huuhtelee ja täytä puhtaalla, kylmällä vedellä. Huomaa täyttömäärän merkintä „max“, jota ei saa ylittää.
- Aseta vesisäiliö **12** pystysuorassa asennossa paikalleen ja paina alas.
- Täytä papusäiliöön kahvipapuja.
- Käännä verkkokytkin **1** asentoon I. Painikkeessa ☺ „valmius“ palaa himmeä punainen valo.

- Varmista, että kiertonappi **8** on asennossa „O“.
- Paina painiketta . Näytöllä vilkkuu .

Ensimmäisen käyttökerran yhteydessä on vielä täytettävä laitteen vesijohtojärjestelmä.

- Aseta kuppi suuttimen **9** alapuolelle.
- Kierrä kiertonappi **8** asentoon , jolloin kuppiin valuu hieman vettä. Kierrä kiertonappi **8** takaisin asentoon **O**.
- Painike  vilkkuu, laite huuhtelee ja kuumenee.

Laitte on **käyttövalmis**, kun kaikkien neljän painikkeen , ,  ja kahvin voimakkuuden (papujen) merkkivalo palavat näytöllä.

i Laitteeseen on tehtaalla ohjelmoitu vakioasetukset jotka vastaavat optimaalisia käyttöominaisuuksia.

Huomaa: Ensimmäisellä käyttökerralla, tai jos laite on ollut pitemmän aikaa käyttämättömänä, emme suosittele juomaan ensimmäistä kahvikupillista, sillä se ei ole vielä aromiltaan moitteetonta.

Laitteen osat



1 Verkkokytkin

Laitteen takasivulla olevalla verkkokytkimellä kytketään virran tulo päälle tai pois. Kun verkkokytkin on kytketty päälle, palaa painikkeessa  himmeä punainen valo. Laitte on nyt „valmius“-tilassa.

Varoitus















Älä käytä verkkokytkintä laitteen ollessa käynnissä. Kytke laite pois päältä vasta sen ollessa „valmius“-asennossa.

2 Täyttömäärää säätelevä kiertonappi

Kiertonapilla voidaan säätää nestemäärää portaattomasti pienestä kuppikoosta  suureen kuppikokoon .

3 Näyttö



Näytön kuvakkeet osoittavat laitteen asetukset ja ilmoitukset.

	Keitettävän kahvin määrä	2 kuppia
	vilkkuu	Kahvijauhojen lokeron 14 kansi on auki
	palaa	Kahvijauho/puhdistus
	palaa	Mieto kahvi
	palaa	Normaalinvahvuinen kahvi
	palaa	Vahva kahvi
	vilkkuu	Kahvipapusaäiliö tyhjä
S	palaa	Huolto: Kalkinpoisto/ puhdistuskehutus
S	vilkkuu	Huolto-ohjelma käynnissä
	palaa	Täytä vesisäiliö 12 Pidä kuppia suuttimen 9 alla ja kierrä kiertonappi 8 asentoon  .
+ 	vilkkuu	
	vilkkuu	Käännä kiertonappi 8  -asentoon.
	palaa	Käännä kiertonappi 8 O -asentoon.
	palaa	Tyhjennä astia
	vilkkuu	Astia puuttuu

4 Kahvinkeittopainike

Tällä painikkeella valmistetaan kahvia seuraavasti:
1x painamalla yksi kupillinen; kahvipapujen jauhatus, kahvin valmistuminen ja valuminen kuppiin.



Painike  vilkkuu kahvin valmistuessa.

Painamalla painiketta 3 sekunnin sisällä 2x saadaan kaksi kupillista kahvia; kahvipapujen jauhatus, kahvin valmistuminen ja valuminen kuppeihin. Jauhatus- ja keitto-toiminnot toistuvat. Painike  vilkkuu ja näytöllä palaa merkkivalo  (2 kupillista) kahvin valmistuessa.

I Painamalla uudelleen keittopainiketta ☹️ voidaan kahvin valmistus keskeyttää ennenaikaisesti.





5 Painike Kahvin voimakkuus

Painikkeella  voidaan kahvin voimakkuutta säätää seuraavasti

-  mieto
-  normaali
-  vahva

Asetus näkyy näytöllä.

6 Painike „valmiusasento“



Painikkeella  voidaan joko käynnistää laite tai siirtää „valmius“- asentoon. Kun painiketta a on painettu, laite kuumenee ja painike  vilkkuu samalla kun laite kuumenee ja lopuksi huuhtelee. Jos painikkeiden ☹️, , ,  valot palavat ja mikäli näytöllä näkyy asetuksesta riippuen yksi, kaksi tai kolme kahvipapua, laite on käyttövalmis. Laite ei huuhtelee, mikäli:

- Se on käynnistettäessä vielä lämmin
- Ennen kytkentää „valmius“-asentoon ei ole keitetty kahvia
- Höyryä on valmistunut juuri ennen poiskytkentää

7 Höyryn kuumennuspainike

Painamalla painiketta h laitteessa muodostuu höyryä vaahdottamista tai kuumentamista varten.

8 Höyrystimen kiertonappi

Kiertämällä nappia kuuman veden  tai höyryn  kohdalle saadaan vastavasti kuumaa vettä tai höyryä. Höyryn muodostamista varten on ensin lisäksi painettava höyrystinpainiketta  (katso luku „Höyrystimen käyttö maidon vaahdotukseen“)

Asetukset ja optinen näyttö

Vedenkovuuden asetus





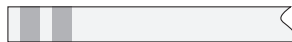

Käytettävän veden kovuutta vastaava asetus on tärkeä, niin että laite näyttää ajoissa, milloin on suoritettava kalkinpoisto. Esiasetettu vedenkovuus on 4. Veden kovuus voidaan määritellä oheisilla lapuilla tai se voidaan kysyä paikalliselta vesilaitokselta.

Asetus	Vedenkovuusaste	
	Saksa (°dH)	Ranska (°fH)
1	1-7	1-13
2	8-15	14-27
3	16-23	28-42
4	24-30	43-54

- Mittaa vedenkovuus oheisilla testauslapuilla.



esim.  = kovuus 2

- Kytke laite „valmiusasentoon“.
- Pidä höyrytyspainiketta  painettuna vähintään 3 sekunnin ajan. Nyt näkyvien käyttöpainikkeiden lukumäärä ☹️, , ,  osoittaa asetetun vedenkovuuden.
- Paina höyrytyspainiketta  niin monta kertaa, kunnes näytöllä palavat halutun vedenkovuusasteen käyttöpainikkeet.
- Paina painiketta  yhden kerran. Vastaavat painikkeet syttyvät hetkeksi, valittu vedenkovuus on nyt tallentunut muistiin.

Jos käytetään vedensuodatinta (lisävaruste), vedenkovuusasetus on 1.

Huomaa: Ellei mitään painiketta paineta 90 sekunnin kuluessa, laite siirtyy kahvinkeiton valmiusasentoon, ilman että tiedot tallentuvat muistiin. Aikaisemmin tallennettu vedenkovuus jää voimaan.

Laite on huuhdeltava suodattimen ensimmäisen käytön yhteydessä tai suodattimen vaihdon jälkeen.

- Täytä vesisäiliöön vettä kunnes veden pinnantaso on „0,5l“ kohdalla.
- Aseta riittävän suuri astia (n. 0,5l) suuttimen **9** alle.
- Kierrä kiertonappi **8** asentoon  .
- Kun suuttimesta **9** ei enää tule vettä, käännä kiertonappi takaisin asentoon „O“.
- Täytä vesisäiliö ja vesijohtojärjestelmä (katso „Laitteen käyttöönotto“).

Rakeisuuden asetus

Jauhettavan kahvin karkeutta voidaan säätää liukukytkimellä **16**.

Varoitus

Sääädä kahvin karkeutta vain kahvimyllyn ollessa käynnissä! Muussa tapauksessa laite voi vaurioitua.

- Paina painiketta .
- Aseta liukukytkin **16** jauhatuksen ollessa käynnissä haluamaasi asentoon: mitä pienempi piste, sitä hienommaksi laite jauhaa kahvin.

i Uusi asetus on huomattavissa vasta toista tai kolmatta kuppia valmistettaessa.

Neuvo: Sääädä tummemmaksi paahdettuja papuja varten karkeampi ja vaaleammaksi paahdettuja papuja varten hienempi jauhatuste.

Uimuri

Uimuri **22** kupissa **21** osoittaa, milloin kuppi on tyhjennettävä.

- Kun uimuri **22** näkyy selvästi, on kuppi **21** tyhjennettävä.

Kahvin valmistus



Täysautomaattinen espresso-/kahvinkeitin jauhaa tuoreen kahvin jokaisella keittokerralla. Käytä laitteessa mieluiten espresso- tai kahviautomaatteihin tarkoitettuja sekoituksia. Säilytä pavut viileässä, ilmatiiviissä ja suljetussa astiassa tai pakasta. Kahvipavut voidaan jauhaa myös pakastettuina.

Tärkeää: Täytä vesisäiliöön päivittäin puhdasta vettä. Vesisäiliössä on oltava aina riittävästi vettä, älä anna säiliön tyhjäntyä.

Vihje: Esilämmitä kupit, varsinkin pienet, paksureunaiset espressokupit kuppialustalla **15** tai huuhtelee ne kuumalla vedellä.

Kahvin valmistus pavuista

Laitteen tulee olla käyttövalmis.

- Sääädä haluamasi täyttömäärä kiertonapilla **2**.
- Valitse haluamasi kahvin voimakkuus painikkeella .
- Aseta esilämmitetyt kupit kahvin valumiskohdan **10** alle.
- Paina kahvikuppien lukumäärästä riippuen valmistusnappia  yhden kerran (1 kupillinen) tai kolmen sekunnin sisällä kaksi kertaa (2 kupillista). Kahvi valmistuu ja valuu kuppiin/kuppeihin.

Varoitus

Jos on valittu kaksi kupillista, laite jauhaa ja keittää kahvin kaksi kertaa peräkkäin.

- Kahvin tulo pysähtyy automaattisesti kun asetettu määrä on valunut kuppeihin.

i Painamalla uudelleen valmistusnappia  voidaan kahvinkeitto haluttaessa keskeyttää ennenaikaisesti. 2 kupillisen keittämistä varten laitteessa on kaksi ulostulosuutinta (kupit asetetaan niiden alle vierekkäin).

Valmistus espresso-/kahvijauhosta

Laitteen tulee olla käyttövalmis.

- Sääädä kiertonapilla **2** haluamasi täyttömäärä.
- Aseta esilämmitetyt kupit kahvin ulostulokohdan **10** alle.
- Avaa kahvijauhokieron kansi **14**.

- Täytä **yksi tai kaksi** tasareunaista mittalusikallista keskiahienoksi jauhettua kahvia kahvijauhokeroon **14**.

Varoitus

Älä täytä kokonaisia papuja tai instant-jauhetta! Täytä enintään kaksi tasareunaista mittalusikallista kerrallaan.

- Sulje kahvijauhokeroon kansi **14**.
- Paina kahvinkeittopainiketta ☹️.

IToista toimenpide jos haluat valmistaa vielä uuden kupillisen kahvia.

Huomaa: Jos kahvia ei oteta koneesta 90 sekunnin sisällä, kahvinkeittoammio tyhjenee automaattisesti estäen ylitäyttymisen. Laite huuhtelee.

Veden kuumentaminen

Laitteen tulee olla käyttövalmis. Tällä toiminnolla voidaan kuumentaa vettä esimerkiksi teekupillista varten.

⚠️ Palovammojen vaara

Suutin kuumenee voimakkaasti, tartu käsin vain muoviseen osaan.

- Aseta sopiva kuppi suuttimen **9** alle.
- Työnnä suuttimen **9** hylsy **alas**.
- Kierrä kiertonappia **8** asentoon .

⚠️ Varo kuumaa vettä

*Laitteen ollessa asennossa  voi suuttimesta roiskua hiukan vettä. Älä koske suuttimeen **9** tai kohdistä sitä ihmisiin päin.*

- Lopeta toimenpide kiertämällä kiertonappia **8** asentoon **O**.

Maidon vaahdottamiseen tarvittava höyry



Laitteen tulee olla käyttövalmis. Vaahdota maito ensin ja keitä kahvi sen jälkeen tai vaahdota maito erikseen ja kaada kahvin päälle.

⚠️ Palovammojen vaara

Suutin kuumenee voimakkaasti, tartu käsin vain muoviseen osaan.

- Työnnä suuttimen **9** hylsy kokonaan **alas**.
- Täytä kuppiin noin 1/3 maitoa.
- Paina painiketta ☹️. Merkkivalo alkaa vilkkua.

ILaite kuumenee nyt noin 20 sekunnin ajan.

- Upota suutin **9** syvälle maitoon, koskettamatta kupin pohjaa.
- Jos painikkeen ☹️ valo palaa ja näytöllä näkyy , käännä kiertonappi **8** asentoon .

⚠️ Varo kuumaa vettä

*Suuttimen ollessa asennossa  siitä voi roiskua hiukan vettä. Ulosvirtaava höyry on erittäin kuumaa ja se voi roiskuttaa nesteitä. Älä koske suuttimeen **9** tai kohdistä sitä ihmisiin päin.*

- Pyöritä kuppia hitaasti, kunnes maito on vaahdottunut.
- Lopeta toimenpide kiertämällä nappi **8** takaisin asentoon „O“.

Huomaa: Puhdista suutin **9** välittömästi sen jäähtytyä. Kuivuneita rippeitä on vaikea puhdistaa.

Vihje: Suositeltavaa on käyttää kylmää maitoa, jonka rasvapitoisuus on 1,5%.

Juomien lämmittäminen höyryttimellä

⚠️ Palovammojen vaara



Suutin kuumenee voimakkaasti, tartu käsin vain muoviseen osaan.

Laitteen tulee olla käyttövalmis.

- Työnnä suuttimen hylsy **9 ylös**.
- Paina painiketta ☹️. Sen merkkivalo alkaa vilkkua.

ILaite kuumenee nyt noin 20 sekunnin ajan.

- Upota suutin **9** syvälle lämmitettävään nesteeseen.

- Kun painikkeen  merkkivalo palaa ja näytöllä näkyy , käännä kiertonappi **8** asentoon .

Varo kuumaa vettä

*Suuttimen ollessa asennossa , siitä voi roiskua nestettä. Ulostuleva höyry on erittäin kuumaa, se voi aiheuttaa nesteen roiskumista. Älä koske suuttimeen **9** tai kohdista sitä ihmisiin päin.*

- Lopeta toimenpide kiertämällä kiertonappi **8** takaisin asentoon „O“.

Huomaa: Puhdista suutin **9** heti sen jäähtyttyä. Kuivuneita rippeitä on vaikea puhdistaa

Hoito ja päivittäinen puhdistus

Sähköiskun vaara!

Vedä verkkopistoke pistorasiasta ennen laitteen puhdistamista. Laitetta ei saa missään tapauksessa kastaa veteen. Älä käytä painepesuria.

- Pyyhi kotelo kostealla rievulla. Älä käytä hankaavia puhdistusaineita.
- Pese kaikki irralliset osat käsin.
- Puhdista vesisäiliö **12** vain vedellä huuhtelemalla.
- Irrota kahviporojen säiliö **20** ja valuvan veden säiliö **21**, tyhjennä ja puhdista.
- Pyyhi tai imuroi laite sisältä (keräyskupit) .

Huomaa: Jos laite käynnistetään „valmiusasento“-painikkeella  kylmässä tilassa tai jos laite kytketään „valmiusasentoon“ sen jälkeen kun siitä on otettu kahvia, huuhtelu käynnistyy automaattisesti. Laitteisto puhdistuu näin itsestään.

Kuumavesi/höyrysuutin **9**

- Ruuvaa suutin **9** irti höyryputkesta.
- Irrota kaikki osat (**kuva E**).
- Puhdista astianpesuvedessä pehmeällä harjalla. Puhdista suuttimen kärki **9/c** tylsällä neulalla.
- Huuhtelee kaikki osat huolellisesti ja kuivaa.

Keittoyksikön puhdistaminen

Keittoyksikkö voidaan irrottaa puhdistamista varten (**kuva D**).

- Kytke laite pois päältä painikkeella .
- Käännä verkkokytkin **1** asentoon **0**.
- Avaa keittoyksikön **18** ovi **17**.
- Pidä punaista nappia **18a** painettuna ja kierrä kahvaa **18b** ylös, kunnes se naksahtaa paikalleen kuuluvasti.
- Irrota keittoyksikkö **18** varovaisesti kahvasta kiinni pitäen ja puhdista se juoksevan veden alla ilman astianpesuainetta. Ei astianpesukoneessa.
- Imuroi laitteen sisätila tai pyyhi kostealla rievulla.
- Aseta keittoyksikkö **18** paikalleen vasteeseen asti.
- Pidä punaista nappia **18a** painettuna ja käännä kahvaa **18b** vasteeseen asti alaspäin kunnes se asettuu kuuluvasti paikalleen. Keittoyksikkö on nyt tukevasti kiinni.
- Aseta keittoyksikön ovi takaisin.

Huolto-ohjelma: Yhdistetty kalkinpoisto ja puhdistus

Jos näytöllä palaa „S” laitteen ollessa käynnistettynä, on välittömästi käynnistettävä kalkinpoisto- ja puhdistusohjelma. Ellei huolto-ohjelmaa ajeta ohjeiden mukaisesti, laite voi rikkoontua.

Toimituspakettiin sisältyvät erikoisesti tähän tarkoitukseen kehitetyt ja sopivat kalkinpoistoaineet (tilaus-nro 310451) ja puhdistustabletit (tilaus-nro 310575), jotka ovat myös saatavissa asiakaspalvelun kautta.

Varoitus

Käytä aina huolto-ohjelman yhteydessä kalkinpoisto- ja puhdistusaineita ohjeen mukaisesti. Huolto-ohjelmaa ei missään tapauksessa saa keskeyttää! Älä juo nesteitä! Älä käytä etikkaa tai etikkapohjaisia puhdistusaineita! Missään tapauksessa ei kalkinpoistotabletteja tai muita kalkinpoistoaineita saa täyttää puhdistustablettilokeroon!

i Kalkinpoisto- ja puhdistusohjelman aikana (noin 40 minuuttia) vilkkuu kuvake „S”.

Tärkeää: Jos vesisäiliöön on asetettu suodatin, se on ehdottomasti poistettava ennen huolto-ohjelman aloittamista.

Huolto-ohjelman käynnistäminen

- Kytke laite “valmius”-asentoon painikkeella ☺.
- Pidä painiketta ☺ Café painettuna vähintään 3 sekunnin ajan.
- Näytölle syttyy valo ☺.
- Tyhjennä kupit **20** ja **21** ja aseta takaisin paikalleen.
- Näytölle syttyy valo ☺.
- Avaa kahvijauho/puhdistustablettilokero.
- Laita **yksi puhdistustabletti** lokeroon **14** ja sulje kansi.

- Näytöllä palaa ☺, painike ☺ vilkkuu.
- Täytä vesisäiliöön haaleaa vettä, lisää kalkinpoistoainetta ja anna sen liueta täydellisesti veteen (nestemäärä yhteensä 0,5 litraa).

tai

- Täytä valmis kalkinpoistoainesekeitus vesisäiliöön (nestemäärä yhteensä 0,5 litraa).
- Paina painiketta ☺, kalkinpoisto käynnistyy. Kesto-aika noin 10 minuuttia. Kalkinpoistoneste valuu kuppiin **21**.

- Näytöllä vilkkuu ☺.

- Aseta riittävän suuri ja korkea astia (noin 0,5 litraa) suuttimen **9** alle.
- Kierrä kiertonappi **8** asentoon ☺, laite jatkaa kalkinpoistotoimenpideä joka kestää noin 5 minuuttia. Kalkinpoistoneste valuu astiaan.

- Näytölle syttyy valo ☺.

- Tyhjennä kuppi **21** ja aseta takaisin paikalleen.

- Näytöllä palaa ☺, painike ☺ vilkkuu.

- Tyhjennä vesisäiliö **12**, puhdista, täytä vedellä merkintään „max” asti ja aseta takaisin paikalleen.
- Aseta riittävän suuri astia (noin 0,5 litraa) suuttimen **9** alle.
- Paina painiketta ☺, laite aloittaa huuhtelun, astiaan valuu hiukan vettä.

- Näytöllä palaa kuvake ☺.

- Kierrä kiertonappi **8** asentoon „O”, laite aloittaa puhdistustoimenpiteen. Kesto-aika noin 10 minuuttia. Neste valuu ensin laitteen sisällä astiaan **21** ja sen jälkeen kahvin ulostulokohdasta.

- Näytölle syttyy valo ☺.



- Tyhjennä kupit **20** ja **21**, puhdista ja aseta takaisin paikalleen.

Laitte kuumenee ja on taas käyttövalmis kun kaikkien neljän painikkeen ☺, ☺, ☺ ja ☺ valot palavat jatkuvasti.

Tärkeää: Jos esimerkiksi sähkökatkos on keskeyttänyt huolto-ohjelman, on vesisäiliö ennen seuraavaa käyttöönottoa **ehdottomasti** tyhjennettävä, huuhdeltava ja täytettävä uudella puhtaalla vedellä. Sen jälkeen laite voidaan kytkeä päälle.

- Laite huuhtelee astiaan **21**.

➤ Näytöllä vilkkuu valo .

- Pidä kuppia suuttimen **9** alla ja kierrä kiertonappi **8** asentoon  .
- Vesi valuu kuppiin.

➤ Näytöllä palaa merkkivalo .





- Kierrä kiertonappi **8** takaisin asentoon „O“.

Laite huuhtelee ja on jälleen käyttövalmis.

Jäätymissuoja

Mahdollisten jäätymisvaurioiden estämiseksi kuljetuksen tai säilyttämisen aikana laite on sitä ennen tyhjennettävä huolellisesti.

Laitteen tulee olla käyttövalmis.

- Irrota vesisäiliö, tyhjennä ja aseta takaisin paikalleen.
 - Aseta suuri, kapea astia suuttimen **9** alle.
 - Paina painiketta .
 - Heti kun näytöllä vilkkuu , kierrä kiertonappi **8** asentoon  .
- Laitteesta tulee höyryä vielä jonkin aikaa.
- Kun höyryn tulo suuttimesta **9** loppuu, käännä kiertonappi takaisin asentoon „O“.
 - Kytke laite pois päältä.

Jätehuolto

Laite on merkitty valtioneuvoston sähkö- ja elektroniikkalaiteromusta annetun asetuksen (852/2004) ja EU:n sähkö- ja elektroniikkalaiteromusta annetun direktiivin (2002/96/EY) edellyttämällä tavalla. Direktiivi säätää EU-laajuisesta käytettyjen laitteiden palautusta ja hyödyntämistä. Tietoja oikeasta jätehuollosta saa myyjältä tai kunnalliselta jäteneuvojalta.

Takuu

Tälle laitteelle ovat voimassa maahantuojan myöntämät takuehdot. Täydelliset takuehdot saat myyntiliikkeeltä, josta olet ostanut laitteen. Takuutapauksessa on näytettävä ostokuitti.

Oikeus muutoksiin pidätetään.

Pienten toimintahäiriöiden poistaminen

Häiriö	Syy	Apu
☹☹☹ vilkkuu vaikka papyrusäiliö on täysi.	Kahvimylly ei ole vielä täynnä.	Paina painiketta ☹ uudelleen.
Kuumaa vettä tai vesihöyryä ei tule.	Suutin 9 tukkeentunut.	Puhdista suutin 9 .
Liian vähän vaahtoa tai vaahto on liian nestemäistä.	Suuttimen 9 hylsy b ei ole oikeassa asennossa. Sopimaton maidon laatu.	Työnnä suuttimen 9 hylsy b alas. Käytä kylmää maitoa jonka rasvapitoisuus on 1,5% .
Kahvia tulee vain tiputtaen.	Liian hieno jauhatus. Kahvijauho liian hienoa.	Säädä jauhatus karkeammaksi. Käytä karkeampaa kahvijauhoa.
Kahvia ei tule.	Vesisäiliössä ei ole vettä tai säiliö on asetettu paikalleen virheellisesti.	Täytä vesisäiliö ja aseta se paikalleen oikein, täytä tarvittaessa vesijohtojärjestelmä (katso „Laitteen käyttöönotto“).
Kahvissa ei ole „Cremaa“ (vaahtokerrosta).	Sopimaton kahvin laatu. Pavut eivät enää paahtotuoreita. Jauhatusta ei ole sovitettu kahvipapuihin.	Vaihda kahvin laatua. Käytä tuoreita papuja. Optimoi jauhatusaste.
Kahvimylly ei jauha kahvipapuja.	Pavut eivät putoa kahvimyllyyn (liian öljyiset pavut).	Koputa kevyesti papyrusäiliötä.
Kahvimyllyn ääni liian voimakas.	Vieras esine kahvimyllyssä (esim. kivi, joskus myös huolellisesti valituissa pavuissa).	Ota yhteys kuumalinjaan (hotline). Huom. Kahvia voidaan edelleen keittää kahvijauhoista.
Painike ☹ valmiusasento ja painike ☹ höyrytys vilkkuvat vuorotellen.	Keittoyksikkö 18 puuttuu, sitä ei ole säädetty oikein tai lukittu.	Aseta keittoyksikkö 18 paikalleen ja lukitse.

Ellei vikoja voida korjata näiden ohjeiden avulla, soita Hotline-numeroon

Biztonsági útmutatások

Olvassuk el gondosan a használati útmutatót, cselekedjünk aszerint és őrizzük meg jól!

A készülék háztartási használatra készült, ipari felhasználásra nem alkalmas.

⚠ **Áramütés veszélye!**

A készüléket csak a típustábla adatainak megfelelően csatlakoztassuk és üzemeltessük. Csak akkor használjuk, ha a betápláló vezeték és a készülék nem mutat rongálódási jeleket. A készüléket csak lakáson belül, szobahőmérsékleten használjuk. Gyerekeket ne engedjük a közelébe. Hiba esetén azonnal húzzuk ki a hálózati csatlakozót. A készüléken csak a vevőszolgálat végezhet javításokat, nehogy veszélynek tegye ki magát a hozzá nem értő személy. Soha nem szabad vízbe tenni a készüléket vagy a hálózati kábelét. A darálóba ne nyúljunk bele.

⚠ **Leforrázás veszélye!**

A forróvíz / gőz **9** kifolyó nagyon átforrósodik. A **9** kifolyó csövet csak a műanyag részénél fogjuk meg és ne érintsük meg vele a testünket. Gőz vagy forró víz vételezésekor a **9** kifolyó cső az elején fröcskölni fog.

Rövid áttekintés

A ábra

- 1 Hálózati kapcsoló
- 2 Töltő víz-mennyiség forgatógombja
- 3 Kijelző
- 4 (Kávé) vételező gomb ☰
- 5 (Kávéerősség állító) gomb ∅
- 6 (Készenléti/bekapcsoló) gomb ☰
- 7 (Gőzmelegítő) gomb ☰
- 8 (Forróvíz- / gőzvételező) forgatógomb
! \ ☰
- 9 (Forróvíz / gőz) kifolyó cső
 - a) Kifolyócső tartó
 - b) Hüvely
 - c) Kifolyócső vége

- 10 Állítható magasságú kávé kifolyó
- 11 Víztartály fedele
- 12 Kivehető víztartály
- 13 Szemes kávé tároló aromazáró fedéllel
- 14 Akna az őrölt kávé / tisztító tabletták fogadására
- 15 Csészetartó (előmelegítő funkció)
- 16 Örlési fokozat tolokapcsolója
- 17 Leforrázó egység ajtaja
- 18 Leforrázó egység
 - a (Piros) nyomógomb
 - b Fogantyú
- 19 Leállító rács
- 20 Zaccfelfogó tál
- 21 Vízfelfogó tál
- 22 Úszó
- 23 Kábelrekesz

A gép használata előtt

Általános tudnivaló

Csak tiszta, szénsavmentes vizet és lehetőleg espresso- illetve teljesen automatikus kávéfőzőbe való babkávé keveréket töltsünk be a megfelelő tartályba/tárolóba. Cukormázzal bevont, karamelizált illetve egyéb cukortartalmú adalékkal kezelt szemes kávé ne használjunk, mert eltömik a kávédarálót. Mielőtt vizet töltenénk bele, állapítsuk meg a keménységét a mellékelt vizsgálócsikkal. Ha a keménység nem 4, programozzuk be a készüléket megfelelően (lásd a Vízkeménység beállítása című fejezetet).



Készülék használatba vétele

- Húzzunk ki megfelelő hosszúságú hálózati kábelt és csatlakoztassuk a hálózati dugót.
- Vegyük le a **12** víz tartályt, öblítsük ki és töltsük meg friss, hideg vízzel. A „max” jelölésre figyeljünk.
- Rakjuk rá egyenesen a **12** víz tartályt és nyomjuk le teljesen.
- Töltsük meg a szemes kávé tárolóját szemes kávéval.

i A kávé vételezését idő előtt be lehet fejezni a ☹ vételező gomb ismételt megnyomásával.







5 (Kávéerősség állító) gomb

A  gomb megnyomásával az alábbi kávéerősségeket lehet beállítani:

-  gyenge
-  normál
-  erős

A beállítás a kijelzőn látható.

6 "Készenléti" gomb



A  gombbal kapcsoljuk be a készüléket illetve állítjuk „készenléti” üzembe. A  gomb működtetése után felfűt a készülék, a  gomb villog, miközben a készülék fűt és végül öblít. Ha ég a ☹, ,  és  gomb és egy, két vagy három kávészem jelenik meg a kijelzőn a beállítástól függően, a készülék készen áll a működésre. A készülék nem öblít, ha:

- a bekapcsolásakor még meleg
- a „készenléti” üzemmódba történő kapcsolás előtt nem vételeztek kávé
- kevéssel a kikapcsolás előtt gőzt vételeztek

7 Vételező gomb gőzkészítés

A  gomb megnyomásakor gőz fejlődik a készülékben, amellyel fel lehet habosítani illetve melegíteni a kávé.

8 Gőzvételező forgatógomb

A forgatógomb  ill.  állásában forró vizet ill. gőzt lehet vételezni. Gőz vételezéséig előtte még a  gőz gombot is meg kell nyomni (lásd a „Tejhabosító gőz” című fejezetet)

Beállítások és látható kijelzés





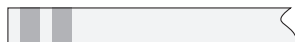

Vízkeménység beállítása

A vízkeménység helyes beállítása fontos, hogy a készülék kellő időben jelezhesse, mikor kell vízköteníteni. A víz keménységét előre 4-es értékre állítottuk be. A víz keménységét a mellékelt próbacsíkkal lehet meghatározni, de a helyi Vízműveknél is megmondják.

Fokozat	Vízkeménységi fok	
	Német (°dH)	Francia (°fH)
1	1-7	1-13
2	8-15	14-27
3	16-23	28-42
4	24-30	43-54

- Állapítsuk meg a víz keménységét a mellékelt próbacsíkkal.



- pl. = 2-es keménység
- A készüléket kapcsoljuk "készenléti" üzemmódba.
- A  gőz gombot tartjuk megnyomva min. 3 mp-ig. Az ekkor égő ☹, ,  és  kezelőgombok száma szimbolizálja a beállított vízkeménységet.
- Ekkor nyomjuk meg addig a  gőz gombot, amíg fel nem gyulladnak a kívánt vízkeménység kezelőgombjai,
- Nyomjuk meg egyszer a  gombot. A beállított gombok rövid időre felgyulladnak, a kiválasztott vízkeménység értéke bekerül a memóriába.

A (külön tartozéknak számító) vízszűrő használata esetén 1-es vízkeménységet kell beállítani.

Útmutatás: Ha 90 másodpercen belül nem nyom meg gombot, a készülék "kávé" készenléti állapotba megy és elmarad az adatok memóriába írása. Az előzőleg tárolt vízkeménység továbbra is benmarad a memóriában.

A szűrő első behelyezésénél vagy szűrőcsere után a készüléket át kell öblíteni.

- A víztartályt töltsse meg vízzel a „0,5l” jelölésig.
- A kifolyónyílás **9** alá helyezzen egy megfelelő nagyságú edényt (kb. 0,5l).
- A **8** forgatógombot állítsa  állásra.
- Ha több víz nem jön már a **9** kifolyónyílásból, akkor állítsa vissza a forgatógombot “O” -ra .
- A víztartályt és a vízvezeték rendszert töltsse fel (lásd a „Készülék használatba vétele”).

Örlési fokozat beállítása

Az örlési fokozat **16** tolókapcsolójával lehet beállítani az őrlött kávé kívánt finomságát.

Figyelem!

Az örlési fokozatot csak járó darálónál állítsuk át! Máskülönben megrongálhatjuk a készüléket.

- Nyomjuk meg a  vételező gombot.
- Járó darálónál állítsuk a **16** tolókapcsolót a kívánt állásba: minél kisebb a pont, annál finomabb az őrlött kávé.

i Az új beállítás csak a második vagy harmadik csésze kávénál vehető észre.

Tipp: Sötétbarnára pörkölt kávészemek esetén durvább, világosbarnára pörkölt kávészemek esetén finomabb örlési fokozatot állítsunk be.

Úszó

A **21** táblan lévő **22** úszó jelzi, hogy mikor kell azt kiüríteni.

- Ha jól látható a **22** úszó, ürítsük ki a **21** tálat.

Kávéfőzés

Az automata espresso / kávéfőző gép frissen őrli meg a kávé minden forrázó művelethez. Lehetőleg espresso vagy automata kávéfőzőbe szánt szemes kávé keveréket használjunk. A kávé őrizzük



hűvös, légmentes és zárt helyiségben, vagy fagyasszuk le mélyhűtőben. A kávészemeket mélyhűtött állapotban is meg lehet őrölni.

Fontos! Naponta töltsünk be friss vizet a víztartályba. A készülék működéséhez az kell, hogy mindig legyen elegendő víz a víztartályban – ne hagyjuk, hogy kiürüljön.

Tipp: A csészé(ke)t, de mindenek előtt a kicsi, vastag falú espresso csészéket melegítsük elő a **15** csészetartón, vagy öblítsük ki forró vízzel.

Kávéfőzés szemes kávéval

A készülék legyen üzemkész.

- A **2** forgatógombbal állítsuk be a kívánt töltő mennyiséget.
- Az  gombbal válasszuk ki a kívánt kávéerősséget.
- Az előmelegített csészé(ke)t tegyük a **10** kávékifolyó alá.
- A csészék számától függően nyomjuk meg egyszer (1 csésze) illetve kétszer (2 csésze) a  vételező gombot három másodpercen belül. A gép leforrázza a kávé és utána kifolyatja a csészé(k)be.

Figyelem!

Két csésze választása esetén a gép kétszer egymás után őrli és forrázza a kávé.

- A kávé kifolyása önmagától leáll, ha kifolyt a beállított mennyiség.

i A kávé leforrázó műveletét idő előtt be lehet fejezni a  vételező gomb ismételt megnyomásával. 2 csészényi kávé vételezéséhez a kifolyó két darab kifolyócsővel rendelkezik (a csészéket tegyük egymás mellé).

Kávéfőzés espresso-/szemes kávéval

A készülék legyen üzemkés.

- A **2** forgatógombbal állítsuk be a kívánt forrázóvíz mennyiséget.
- Az előmelegített csészé(ke)t tegyük a **10** kávékifolyó cső alá.
- Az őrölt kávé tárolására szolgáló akna **14** fedelét nyissuk fel.
- Töltsünk be **egy-két** csapott mérőkanálnyi középfinomra őrölt kávé az őrölt kávé **14** tároló aknájába.

Figyelem!

Kávészemeket vagy vízben oldódó kávékat ne töltsünk bele! Töltsünk bele maximum két csapott mérőkanálnyi kávé.

- Az őrölt kávé tárolására szolgáló akna **14** fedelét zárjuk le.
- Nyomjuk meg a ☺ vételező gombot.

I Második csésze kávé lefőzéséhez ismételjük meg a műveletet.

Útmutatás: Ha nem vételezzük kávékat 90 másodpercen belül, önmagától kiürül a leforrázó kamra, nehogy túl lehessen tölteni. A készülék öblít.

Forróvíz készítése

A készülék legyen üzemkés. Ezzel a funkcióval lehet készíteni forró vizet például egy csésze tea elkészítéséhez.

⚠ Égési sérülés veszélye!

A kifolyócső nagyon átforrósodik, csak a műanyag részénél fogjuk meg.

- Tegyük gépbe illő csészét a **9** kávékifolyó alá.
- A **9** kifolyócsövön lévő hüvelyt toljuk le egészen.
- A **8** forgatógombot forgassuk  -ra.

⚠ Leforrázás veszélye!

*A  beállítása után némi víz fröccsenhet. A **9** kifolyócsövet ne érintsük meg és ne irányítsuk másokra.*

- A műveletet fejezzük be azzal, hogy O-ra csavarjuk vissza a **8** forgatógombot.

Gőz tej habosításához

A készülék legyen üzemkés. Először a tejet habosítsuk fel és utána vételezzünk kávékat, vagy a tejet külön habosítsuk fel és adjuk hozzá a kávéhoz.

⚠ Égési sérülés veszélye!

A kifolyócső nagyon átforrósodik, csak a műanyag részénél fogjuk meg.

- A **9** kifolyócsövön lévő hüvelyt toljuk le egészen.
- A csészét töltsük meg 1/3-ig tejjel.
- Nyomjuk meg a ☺ gombot. Erre villogni kezd.

I Majd 20 másodpercig felfűt a készülék.

- A **9** kifolyócsövet merítsük bele a tejbé úgy, hogy ne érjen a csésze fenekéhez.
- Ha ég a ☺ gomb és ☹ jelenik meg a kijelzőn, a **8** gombot állítsuk  -ra.

⚠ Leforrázás veszélye!

*A  beállítása után némi víz fröccsenhet ki. A kilépő gőz nagyon forró, az útjába kerülő folyadékokat szétfröcskölheti. A **9** kifolyócsövet ne érintsük meg és ne irányítsuk másokra.*

- A csészét lassan mozgassuk körbe, amíg fel nem habosodik a tej.
- A műveletet fejezzük be azzal, hogy O-ra csavarjuk vissza a **8** forgatógombot.

Útmutatás: Lehűlés után rögtön tisztítsuk meg a **9** kifolyócsövet. A rászáradt maradványokat nehéz eltávolítani.

Tipp: Lehetőleg 1,5 %-os sovány tejet használjunk.

Gőz ital melegítéséhez

⚠ Égési sérülés veszélye!

A kifolyócső nagyon átforrósodik, csak a műanyag részénél fogjuk meg.

A készülék legyen üzemkész.

- **9** kifolyócsövön lévő hüvelyt toljuk fel.
- A ☺ gombot nyomjuk meg. Erre villogni kezd.

I Majd 20 másodpercig felfűt a készülék.

- A **9** kifolyócsövet merítsük bele a felmelegítendő folyadékba.
- Ha ég a ☺ gomb és ☹ jelenik meg a kijelzőn, a **8** forgatógombot állítsuk -ra.

⚠ Leforrázás veszélye

A  beállítása után némi víz fröccsenhet ki. A kilépő gőz nagyon forró, az útjába kerülő folyadékokat szétfröcskölheti. A **9** kifolyócsövet ne érintsük meg és ne irányítsuk másokra.

- A műveletet fejezzük be azzal, hogy „O“-ra csavarjuk vissza a **8** forgatógombot.

Útmutatás: Lehűlés után rögtön tisztítsuk meg a **9** kifolyócsövet. A rászáradt maradványokat nehéz eltávolítani.

Ápolás és napi tisztítás

⚠ Áramütés veszélye!

A tisztítás előtt húzzuk ki a hálózati csatlakozót. A készüléket soha ne merítsük vízbe. Gőzölős tisztítókészüléket ne használjunk.

- A házat nedves kendővel töröljük le. Nem használjunk súrolószert.
- A kivehető részeket kizárólag kézi úton öblítsük le.
- A **12** víztartályt csak vízzel öblítsük ki.
- A **20** zaccelfogó **21** vízfelfogó tálat vegyük ki, ürítsük ki és tisztítsuk meg.
- A készülék belsejét (felfogó tálakat) töröljük ki nedves ruhával.

Útmutatás: Ha a készüléket hideg állapotban kapcsoljuk be a ☺ „készenléti” gombbal, vagy kávé vételezése után „készenléti” üzemmódba helyezük, a készülék önmagától öblítést végez. Azaz, a rendszer saját magát megtisztítja.

9 kifolyócső forróvízhez / gőzhöz

- A **9** kifolyócsövet csavarozzuk le a gőzcsőről.
- Az összes alkatrészt szedjük szét **(ábra E)**.
- Mosólúggal és puha kefével tisztítsuk meg. A **9/c** kifolyócső végét tompa tűvel tisztítsuk ki elől.
- Minden alkatrészt öblítsünk tisztára és szárítsunk meg.

Leforrázó egység megtisztítása

A leforrázó egységet ki lehet venni a megtisztításhoz **(ábra D)**.

- A készüléket kapcsoljuk ki a ☺ gombbal.
- Az **1** hálózati kapcsolót állítsuk 0-ra.
- A **18** leforrázó egység **17** ajtaját nyissuk ki.
- A **18a** piros gombot tartjuk megnyomva és a **18b** fogantyút fordítuk el felfelé, amíg nem halljuk, amint a helyére ugrik.
- A **18** leforrázó egységet óvatosan vegyük ki a fogantyúnál fogva és öblítőszert használata nélkül, folyó víz alatt tisztítsuk meg. Mosogatógéphez ne tegyük.
- A készülék belsejét porszívóval szívjuk ki vagy nedves kendővel töröljük ki.
- A **18** leforrázó egységet rakjuk be ütközésig.
- A **18a** piros gombot tartjuk megnyomva és a **18b** fogantyút fordítuk el lefelé ütközésig, amíg nem halljuk, amint a helyére ugrik. Ezzel biztosítva van a leforrázó egység.
- A leforrázó egység ajtaját rakjuk vissza.

Szerviz program: Kombinált vízkötlenítő- és tisztító program

Ha felgyullad az „S” a bekapcsolt készülék kijelzőjén, akkor haladéktalanul vízkötleníteni kell és meg kell tisztítani a készüléket a szerviz programmal. Ha nem az utasítások alapján végezzük a szerviz programot, megrongálhatjuk a készüléket.

A kifejezetten erre a célra kifejlesztett, alkalmas vízkötlenítő szer (megr. sz. 310451) és tisztító tabletták (megr. sz. 310575) megtalálhatók a tartozékok között, de a Vevőszolgálatnál is meg lehet vásárolni.

Figyelem!



Valahányszor lefuttatjuk a szerviz programot, használjunk vízkötlenítő szert és tisztítószeret az útmutató alapján. A szerviz programot semmi esetre se szakítsuk meg!

A folyadékokat ne igyuk meg! Soha ne használjunk ecetet vagy ecet alapú szert! Semmi esetre se rakjunk be vízkötlenítő tablettát és ne töltsünk be más vízkötlenítő szert a tisztító tablettáknak szánt aknába!

I A szerviz program futásának ideje alatt (ez kb. 40 perc) villog az „S” jelkép.

Fontos: Ha a víztartályba szűrő van behelyezve, ezt a szerviz program indítása előtt mindenképpen el kell távolítani.

Szerviz program indítása

- A készüléke kapcsoljuk a "készenléti" módba a  gombbal.
- A  kávé gombot tartuk megnyomva min. 3 mp-ig.

➤ A kijelzőn  gyullad fel.

- A **20** és **21** tálat ürítsük ki és rakjuk vissza.

➤ A kijelzőn  gyullad fel.

- Nyissuk fel az őrlött kávé / tisztító tabletták fogadására szolgáló **14** akna fedelét.
- Tegyük be egy **tisztító tablettát** a **14** aknába és zárjuk le a fedelet.

➤ A kijelzőn ég a , a  gomb villog.

- A víztartályt töltsük meg langyos vízzel, rakjunk bele vízkötlenítő szert és oldjuk fel teljesen a vízben (a folyadék mennyisége összesen 0,5liter).

vagy

- A kész vízkötlenítő keveréket töltsük be a víztartályba (a folyadék mennyisége összesen 0,5 liter).
- A  gombot nyomjuk meg, mire elkezdődik a készülék vízkő lerakódásainak eltávolítása. A folyamat kb. 10 percig tart. A vízkötlenítő folyadék a **21** tálba folyik.

➤ A kijelzőn  villog.

- Tegyük kellően nagy (kb. 0,5 literes) és magas edényt a **9** kifolyócsó alá.
- A **8** forgatógombot forgassuk  -ra, a készülék folytatja a vízkötlenítő műveletet. Ez kb. 5 percig tart. A vízkötlenítő folyadék az edénybe folyik.

➤ A kijelzőn  gyullad fel.

- A **21** tálat ürítsük ki és rakjuk vissza.





➤ A kijelzőn ég a , a  gomb villog.

- A **12** víztartályt ürítsük ki, tisztítsuk meg, a „max” jelölésig töltsük fel vízzel és rakjuk vissza.
- Tegyük kellően nagy (kb. 0,5 literes) edényt a **9** kifolyócsó alá.
- A  gombot nyomjuk meg, mire elkezd öblíteni a készülék és kevés víz folyik bele az edénybe.



➤ A kijelzőn a  ég.

- A **8** forgatógombot forgassuk a „O” állásba, mire a készülék elkezd a tisztító folyamatot. A folyamat kb. 10 percig tart. Először a készülékben belül folyik folyadék a **21** tálba, aztán kávékifolyóból.

- A kijelzőn  gyullad fel.
- A **20** és **21** tálat ki ürítjük ki, tisztítjuk meg és rakjuk vissza.



A készülék felfűt és ismét üzemkés, amikor mind a 4 gomb (, ,  és ) állandóan ég.

Fontos! Ha megszakadt a szerviz program, mert például áramkimaradás volt, **okvetlenül** ürítsük ki, öblítsük ki és töltsük fel friss vízzel a víztartályt, mielőtt újból használatba vennénk. Utána kapcsoljuk be a készüléket.

- A készülék öblít a **21** tálba.
- A kijelzőn a  villog.
- Tartsunk csészét a **9** kifolyócső alá és forgassuk el a **8** forgatógombot -ra. Víz folyik bele a csészébe.
- A kijelzőn a  ég.
- A **8** forgatógombot forgassuk vissza „O”-ra.
- A készülék öblít és újból üzemkés.

Fagyvédelem

Szállítás vagy tárolás előtt a fagy által okozott károk elkerülése érdekében a készüléket teljesen ki kell üríteni. A készüléknek üzemképesnek kell lennie.

- A víztartályt vegye le, ürítse ki és helyezze vissza.
- Helyezzen egy nagy keskeny edényt a **9** kifolyónyílás alá.
- Nyomjuk meg a  gombot.
- Ahogy a  display felvilág, a **8** forgatógombot állítsa  jelzésre. A készülék egy ideig gőzölög.
- Ha több víz nem jön már a **9** kifolyónyílásból, akkor állítsa vissza a forgatógombot „O” -ra .
- Kapcsolja ki a készüléket.

Ártalmatlanítás

A készüléket az elektromos és elektronikai hulladékok (waste electrical and electronic equipment-WEEE) kezeléséről szóló 2002/96/EG jelű európai irányelvnek megfelelően jelöltük meg. Az irányelv foglalja keretbe a hulladéknak számító készülékek visszavételét és hasznosítását. A jelenleg használatos ártalmatlanítási módokról érdeklődjön a szakkereskedésben.

A változtatások jogát fenntartjuk.

Garanciális feltételek

A garanciális feltételeket a 151/2003. (IX.22.) számú kormányrendelet szabályozza. 72 órán belüli meghibásodás esetén a készüléket a kereskedő kicseréli. Ezután vevőszolgálatunk gondoskodik az előírt 15 napon belüli, kölcsönkészülék biztosítása esetén 30 napon belüli javításról. A garanciális szolgáltatásokat a vásárlásnál kapott, szabályosan kitöltött garanciajeggyel lehet igénybevenni, amely minden egyéb garanciális feltételt is részletesen ismertet. Minőségtanúsítás: A 2/1984. (111.10) BkM-IpM számú rendelete alapján, mint forgalmazó tanúsítjuk, hogy a készülék a vásárlási tájékoztatóban közölt adatoknak megfelel.

A kis zavarokat saját magunk is kiküszöbölhetjük

Zavar	Oka	Tennivaló
⌀⌀⌀ villog, noha a szemeskávét tartója meg van töltve.	A daráló még nincs megtöltve teljesen.	A ☺ vételező gombot újból megnyomni.
Nem vételezhető forró víz vagy gőz.	A 9 kifolyócső eltömődött.	A 9 kifolyócsövet megtisztítani.
Túl kevés vagy túl folyós a hab.	A b hüvely nincs jó helyen a 9 kifolyócsövön. Nem megfelelő a tej.	A b hüvelyt lefelé tolni a 9 kifolyócsövön. 1,5 %-os hideg, sovány tejet használni.
A kávé csak csepeg.	Túl finomra van őrölve a kávé.	Az őrlési fokozatot durvábbra állítani. Durvább őrlésű kávékat használni.
A kávé nem folyik.	A víztartály nincs feltöltve vagy helyesen felhelyezve.	A víztartályt töltsse fel és ügyeljen a helyes felhelyezésére, adott esetben a vízvezeték rendszert is töltsse fel (lásd a „Készülék használatba vétele”).
A kávé nem „krémes” (nincs habréteg a tetején).	A kávé fajtája nem megfelelő A kávészemek pörkölése nem friss. Az őrlési fokozat nincs hozzáigazítva a kávészemekhez.	Használjon más kávéfajtát. Használjon frissen pörkölt kávészemeket. Az őrlési fokozatot állítsa optimális értékre.
A daráló nem őrli meg a kávészemeket.	A kávészemek nem pottyannak a darálóba (túl olajosak).	A szemeskávét tárolóját könnyedén megkopogtatni.
A darálóból erős zaj hallatszik.	Idegen tárgy a darálóban (pl. kavics, ami a szemelt kávéfajtáknál is előfordul).	A forródrótot felhívni. Útmutatás: szemeskávét továbbra is lefőzhető.
A ☺ készenléti gomb és a ☺ gőz gomb felváltva villog.	A 18 leforrázó egység nincs benn, nem jól rakták be vagy nem retesztették.	A 18 leforrázó egységet berakni és reteszelni.
Ha a zavart nem sikerül elhárítani, hívja a forródrótot!		

Указания за безопасност

Моля прочетете внимателно инструкцията за експлоатация, и едва след това пристъпете към действие! Съхранявайте инструкцията! Този уред е предназначен за употреба в бита, не за промишлени нужди.

Опасност от токов удар!

Уредът трябва да се включи и експлоатира само съобразно данните върху фирмената табелка. Да се използва само когато захранващият кабел и уредът са в изправност. Уредът да се ползва само във вътрешни помещения при стайна температура. Да се пази далеч от деца. При неизправност веднага да се извади щепселът. Ремонти по уреда като например смяна на повреден захранващ проводник могат да се извършват само от нашите сервизи, за да се избегнат рискове. Уредът или кабелът никога да не се потапят във вода. Да не се пипа в кафемелачката.

Опасност от изгаряне с гореща вода!

Дюзата за гореща вода / пара **9** се нагрява много силно. Дюза **9** да се хваща само за пластмасовата част и да не се допира до части на тялото. При подаване на пара или гореща вода дюзата **9** може да изпръска в началото.

Кратко описание

Фигура А

- 1 Мрежов превключвател
- 2 Въртящ се бутон за настройка на количеството при пълнене
- 3 Дисплей
- 4 Пусков бутон ☞ (кафе)
- 5 Бутон ∅ (сила на кафето)
- 6 Бутон ☺ (готовност / включено)
- 7 Бутон ☺ (загряване на пара)



- 8 Въртящ се бутон !\|/☺ (гореща вода / пара)
- 9 Дюза (за гореща вода / пара)
 - a) Държател на дюзата
 - b) Накрайник
 - c) Връх на дюзата
- 10 Отвор за изтичане на кафето с регулируема височина
- 11 Капак на резервоара за вода
- 12 Резервоар за вода, който може да се сваля
- 13 Контейнер за зърната с капак за запазване на аромата
- 14 Камера за мляно кафе / таблетки за почистване
- 15 Постава за чаши (предварително подгриване)
- 16 Плъзгач за настройка степента на смилане
- 17 Вратичка към модула за запарка
- 18 Модул за запарка
 - a Бутон (червен)
 - b Дръжка
- 19 Решетка за поставяне на чашата (чашите)
- 20 Ваничка за утайката от кафето
- 21 Ваничка да остатъчната вода
- 22 Поплавък
- 23 Кабелна кутия

Преди първото ползване



Общи указания





Съответните контейнери да се пълнят само с чиста вода без въглероден двуокис и предимно със зърнени смеси за еспreso или за кафеавтомат. Да не се употребяват глазирани, карамелизирани или зърна, обработвани с други добавки със съдържание на захар, те запушват кафемелачката. Проверете твърдостта на използваната вода с приложените пробни лентички. Ако се покаже стойност за твърдостта на водата, различна от 4, препрограмирайте уреда в съответствие с показанията (виж глава “Настройка според твърдостта на водата”).

Пускане на уреда

- Извадете щепсела от кабелната кутия на необходимата дължина и го включете.
- Свалете резервоара за вода **12**, изплакнете го и го напълнете с прясна студена вода. Спазвайте маркировката „max“.
- Поставете резервоара за вода **12** изправен и го натиснете докрай надолу.
- Напълнете контейнера с кафе на зърна.
- Поставете мрежовия превключвател **1** на I. Бутонът  „готовност“ започва да свети слабо в червено.
- Уверете се, че бутон **8** е на „O“.
- Натиснете бутон .
- На дисплея мига .

При първо пускане на уреда водната му система трябва да бъде напълнена с вода.

- Поставете чаша под дюза **9**.
- Завъртете бутон **8** на , в чашата изтича малко вода.
- Завъртете бутон **8** обратно на **O**.
- Сега започва да мига бутон , уредът изплаква и се нагрива.

Уредът е готов **за експлоатация**, когато всички четири бутона , , ,  както и индикаторът за силата на кафето (зърна) на дисплея светят.

i Уредът е фабрично програмиран със стандартни настройки за оптимална работа.

Указание: При първо използване или когато уредът дълго време не е бил в експлоатация, първата чаша кафе все още няма добър аромат и не би трябвало да се пие.

Елементи за обслужване



1 Мрежов превключвател

Мрежовият превключвател **1** на обратната страна на уреда включва или изключва електрическото захранване. След включване бутонът  светва слабо в червено. Уредът е в режим „готовност“.

Внимание!













Не задействайте мрежовия превключвател по време на работа. Уредът може да се изключи едва когато е в режим „готовност“.



2 Въртящ се бутон за настройка на количеството при пълнене

С въртящия се бутон количеството течност може да се настрои плавно от малка чаша  до голяма чаша .



3 Дисплей

Дисплеят показва чрез символи настройките и съобщенията на уреда.

	Пускане на 2 чаши кафе
 мига	Капакът за камера 14 за мляно кафе е отворен
 свети	Мляно кафе / Почистване
 свети	Слабо кафе
 светят	Нормално кафе
 светят	Силно кафе
 мигат	Контейнерът за кафето на зърна е празен
S свети	Обслужване: Уредът трябва да се почисти от варовика / да се почисти
S мига	Изпълнява се обслужващата програма
 свети	Напълнете резервоара за вода 12 , сложете чаша под дюза 9 и завъртете непосредствено след това бутон 8 на  .
+  мига	
 мига	Завъртете бутон 8 на  .
 свети	Завъртете бутон 8 на O .

-  свети Трябва да се изпразнят ваничките
-  мига Ваничките липсват



4 Пусков бутон кафе

С този бутон се пуска кафето: Еднократно натискане за една чаша – кафето се смила, запарва се предварително и потича в чашата. По време на изтичането на кафето бутонът  мига. Двукратно натискане в рамките на 3 секунди за две чаши – кафето се смила, запарва се предварително и потича в чашите, процедурата смилане и запарване се повтаря. По време на изтичането на кафето бутонът  мига и на дисплея свети  (2 чаши).

i С още едно натискане на пусковия бутон  изтичането на кафето може да се прекрати преждевременно.







5 Бутон сила на кафето

Чрез натискане на бутона  силата на кафето може да се настрои на

-  слабо
-  нормално
-  силно

Настройката се вижда на дисплея.

6 Бутон „готовност“



С бутона  уредът се включва или се привежда в режим „готовност“. След задействането на бутон  уредът започва да нагрява, бутонът  мига, докато уредът загрева и накрая се промива. Ако светят бутоните , ,  и на дисплея се появят според настройката едно, две или три зърна кафе, уредът е готов за експлоатация. Уредът не се промива, ако:

- при включването е още топъл
- преди включването в режим „готовност“ не е пускано кафе
- малко преди изключването е пускана пара

7 Пусков бутон загреване на пара

С натискане на бутона  в уреда се произвежда пара за разпенване или за затопляне.

8 Въртящ се бутон за пускане на пара

Със завъртане на бутона на гореща вода  респ. пара  може да се пуска гореща вода или пара. За пускане на пара е необходимо преди това допълнително да се натисне бутон  за пара (виж глава “Пара за разпенване на мляко”)

Настройки и оптична индикация

Настройка на твърдостта на водата





Правилната настройка на твърдостта на водата е важна, за да може уредът навреме да сигнализира, кога трябва да бъде почистен от варовика. Предварително настроената твърдост на водата е 4. Твърдостта на водата може да се определи с приложената лента за тестване или можете да получите информация за нея от местното водоснабдяване.

Степен	Степен на твърдост на водата	
	Немска скала (°dH)	Френска скала (°fH)
1	1-7	1-13
2	8-15	14-27
3	16-23	28-42
4	24-30	43-54

- Определяне твърдостта на водата с приложената лента за тестване.



напр. = твърдост 2

- Уредът се включва на „готовност“.
- Бутонът  за парата се държи натиснат най-малко 3 секунди. Броят на светещите в момента бутони за обслужване , , ,  символизира настроената твърдост на водата.

- Натиснете сега бутона за пара ☕ толкова пъти, че да светнат бутоните за обслужване за желаната твърдост на водата .
- Натиснете веднъж бутона ☕. Настроените бутони светват за кратко, а избраната от Вас твърдост на водата се запаметява.

При употреба на воден филтър (допълнително оборудване) да се настрои твърдост на водата 1.

Указание: Ако в продължение на 90 секунди не се натисне бутон, уредът преминава в готовност за приготвяне на кафе без запаметяване. Запазва се запаметената отпреди твърдост на водата.

При първото поставяне на филтъра или след смяна на филтър уредът трябва да се изплакне.

- Напълнете резервоара с вода до маркировката „0,5l“.
- Поставете под дюза 9 достатъчно голям съд (прибл. 0,5l).
- Завъртете бутон 8 на ☕.
- Когато спре да излиза вода от дюза 9, завъртете бутона обратно на „0“.
- Напълнете резервоара и водната система в уреда с вода (виж „Пускане на уреда“).

Настройване степента на смилане

С плъзгача 16 за настройка степента на смилане може да се настройва желаната ситност на смляното кафе.

Внимание!

Степента на смилане да се сменя само при работеща кафемелачка! В противен случай уредът може да се повреди.

- Натиснете пусковия бутон ☕.
- При работеща кафемелачка плъзгачът 16 да се настрои на желаната позиция: колкото по-малка е точката, толкова по-ситно става смляното кафе.

i Новата настройка се усеща едва при втората или третата чаша кафе.

Съвет: Когато зърната са изпечени до тъмно, настройте по-груба степен на смилане, а при светли зърна – по-фина степен на смилане.

Поплавък

Поплавъкът 22 във ваничка 21 показва, кога тя трябва да се изпразни.

- Ако поплавок 22 се вижда добре, ваничката 21 трябва да се изпразни.

Приготвяне

Този автомат за еспreso / кафе мели прясно кафе за всяка доза поотделно. Да се използват най-вече смеси от зърна за еспreso или за кафеавтомат. Да се съхраняват на хладно и проветриво място и затворени или дълбоко замразени. Зърната могат да се мелят и дълбоко замразени.

Важно! Всеки ден резервоарът да се пълни с прясна вода. За функционирането на уреда е необходимо винаги да има достатъчно вода във водния резервоар – не го оставяйте да се изпразни.

Съвет: Чашата (чашите), особено малките чаши за еспreso с дебели стени е желателно да се подгреят предварително на поставката за чаши 15 или да се изплакнат с гореща вода.

Приготвяне от кафе на зърна

Уредът трябва да е готов за експлоатация.

- С въртящия се бутон 2 настройте желаното количество за пълнене.
- С бутона 0 изберете желаната сила на кафето.
- Сложете предварително подгрятата чаша (чаши) под отвора за изтичане на кафето 10.

- Според броя на чашите натиснете пусковия бутон за кафето ☞ веднъж (за 1 чаша) или в рамките на 3 секунди два пъти (за 2 чаши). Кафето за запарва предварително и непосредствено след това изтича в чашата (чашите).

Внимание!

При избор на две чаши кафето се смилва и запарва два пъти един след друг.

- Кафето спира да тече автоматично, когато е изтекло настроеното количество.
- Посредством ново натискане на пусковия бутон за кафето ☞ процесът на приготвяне може да се прекрати преждевременно. За приготвяне на 2 чаши са на разположение две дюзи за изтичане на кафето (чашите трябва да се сложат една до друга).

Приготвяне от мляно кафе за еспreso и кафе

Уредът трябва да е готов за експлоатация.

- С въртящия се бутон **2** настройте желаното количество за пълнене.
- Сложете предварително подгрятата чаша (чаши) под отвора за изтичане на кафето **10**.
- Отворете капака на камерата за мляно кафе **14**.
- Напълнете камерата за мляно кафе **14** с една до две равни мерителни лъжици мляно кафе.

Внимание!

Да не се пълни с цели зърна или с разтворимо кафе! Да се сипят максимално две равни мерителни лъжици кафе.

- Затворете капака на камерата за мляно кафе **14**.
- Натиснете пусковия бутон ☞.

■ За да пригответе нова чаша мляно кафе процесът се повтаря.

Указание: Ако в течение на 90 секунди не пуснете кафе, запарващата камерата се изпразва автоматично, за да се предотврати препълване. Уредът се промива.

Приготвяне на гореща вода

Уредът трябва да е готов за експлоатация. С тази функция може да се приготвя гореща вода например за чаша чай.

⚠ Опасност от изгаряне!

Дюзата става много гореща, да се хваща само за пластмасовата част.

- Сложете подходяща чаша под дюза **9**.
- Преместете крайника на дюза **9** докрай **надолу**.
- Завъртете бутон **8** на !\V\U.

⚠ Опасност от изгаряне с гореща вода!

*При превключване в положение !\V\U може да има пръски. Да не се докосва дюза **9** и да не се насочва към хора.*

- Прекратете процеса с връщане на бутон **8** обратно в положение **0**.





Пара за разпенване на мляко

Уредът трябва да е готов за експлоатация. Първо разпенете млякото и едва тогава пуснете кафето или разпенете млякото отделно и го добавете към кафето.

⚠ Опасност от изгаряне!

Дюзата става много гореща, да се хваща само за пластмасовата част.

- Преместете крайника на дюза **9** докрай **надолу**.
- Напълнете около 1/3 от чашата с мляко.

- Натиснете бутон . Той започва да мига.
- i** Уредът загрява сега припл. за 20 секунди.
- Потопете дюза **9** дълбоко в млякото, не докосвайте дъното на чашата.
- Ако свети бутон  и на дисплея се появява , завъртете бутон **8** на .

Опасност от изгаряне с гореща вода!

*При превключване в положение  може да има пръски. Излизащата пара е много гореща, тя може да предизвика пръскане на течности. Да не се докосва дюза **9** и да не се насочва към хора.*





- Въртете бавно чашата в кръг, докато млякото се разпени.
- Прекратете процеса с връщане на бутон **8** обратно в положение **O**.

Указание: След като се охлади, дюза **9** трябва веднага да се почисти. Изсъхналите остатъци се отстраняват трудно.
Съвет: За предпочитане е да се използва студено мляко с масленост 1,5%.

Пара за стопляне на напитки

Опасност от изгаряне!

Дюзата става много гореща, да се хваща само за пластмасовата част. Уредът трябва да е готов за експлоатация.

- Преместете накрайника на дюза **9** **нагоре**.
- Натиснете бутон . Той започва да мига.
- i** Уредът загрява сега припл. за 20 секунди.
- Потопете дюза **9** дълбоко в течността, която искате да се стопли.
- Ако свети бутон  и на дисплея се появява , завъртете бутон **8** на .

Опасност от изгаряне с гореща вода!

*При превключване в положение  може да има пръски. Излизащата пара е много гореща, тя може да предизвика пръскане на течности. Да не се докосва дюза **9** и да не се насочва към хора.*

- Прекратете процеса с връщане на бутон **8** обратно в положение **O**.

Указание: След като се охлади, дюза **9** трябва веднага да се почисти. Изсъхналите остатъци се отстраняват трудно.

Поддръжка и ежедневно почистване

Опасност от токов удар!

Преди почистване извадете щепсела. Никога не потапяйте уреда във вода. Не използвайте парочистачка.

- Избършете корпуса с влажна кърпа. Да не се използват излъскващи препарати за почистване.
- Всички подвижни части да се плакнат изключително на ръка.
- Резервоарът за вода **12** да се изплаква само с вода.
- Ваничката за утайката от кафето **20** и ваничката за остатъчната вода **21** да се свалят, изпразнят и почистват.
- Вътрешността на уреда (където седят ваничките) да се избърше или почисти с изсмукване.

Указание: Когато уредът се включи с бутон  в режим „готовност“ в студено състояние или премине в режим „готовност“ след приготвяне на кафе, той се изплаква автоматично. Така системата се почиства сама.

Дюза 9 за гореща вода / пара

- Развийте дюза **9** от тръбата за пара.
- Разглобете всички части (**фигура Е**).

- Почистете със сапунен разтвор и мека четка. Върхът на дюзата **9/c** отпред почистете с тъпа игла.
- Изплакнете всички части с бистра вода и ги подсушете.

Почистване на модула за запарка

Модулът за запарка може да бъде изваден за почистване (**фигура D**).

- Изключете уреда с бутон **⏻**
- Поставете мрежовия превключвател **1** на 0.
- Отворете вратичка **17** към модула за запарка **18**.
- Дръжте червения бутон **18a** натиснат и завъртете дръжката **18b** нагоре, докато се чуе щракване.
- Хванете модула за запарка **18** внимателно за дръжката и го извадете, после го почистете под течащата вода без препарати за изплакване. Да не се поставя в миялна машина.
- Вътрешността на уреда да се почисти с изсмукване или да се избърше с влажна кърпа.
- Поставете обратно модула за запарка **18**, като го натиснете до ограничителя.
- Дръжте червения бутон **18a** натиснат и завъртете дръжката **18b** надолу до ограничителя, докато се чуе щракване. Модулът за запарка е фиксиран.
- Поставете отново вратичката към модула за запарка.

Обслужваща програма: комбиниран процес за отстраняване на варовика и почистване

Ако при включен уред на дисплея светне „S“, уредът трябва незабавно да се почисти от варовика с обслужващата програма. Ако обслужващата програма не се включи според указанията, уредът може да се повреди.

Специално разработените и предназначени за машината препарати за отстраняване на варовика (каталожен № 310451) и таблетки за почистване (каталожен № 310575) са част от доставката и могат да се получат от сервизния център.

Внимание!

При всяко пускане на обслужващата програма използвайте препаратите за отстраняване на варовика и препарати за почистване според указанията.











*В никакъв случай не прекъсвайте обслужващата програма!
Не пийте течностите!*













*Никога не ползвайте оцет или препарати на оцетна основа!
В никакъв случай не поставяйте таблетки за отстраняване на варовика в камерата за почистващи таблетки!*

i По време на действието на обслужващата програма (прибл. 40 минути) мига символът „S“.

Важно: Ако в резервоара за вода е поставен филтър, то преди стартирането на обслужващата програма той трябва да се отстрани на всяка цена.

Стартиране на обслужващата програма





- Включете уреда с бутон  в режим „готовност“.
 - Дръжте бутон  за кафето натиснат най-малко 3 секунди.
- На дисплея светва .
- Изпразнете ванички **20** и **21** и ги поставете обратно.
- На дисплея светва .
- Отворете капака на камера **14** за мляното кафе / почистващите таблетки.
 - Поставете **една почистваща таблетка** в камера **14** и затворете капака.
- На дисплея светва , бутонът  мига.
- Резервоарът за вода да се напълни с хладка вода, да се прибави препаратът за отстраняване на варовика и да се изчака той да се разтвори във водата напълно (общ обем на течността 0,5 литра).
- или
- Резервоарът да се напълни с готов разтвор за отстраняване на варовика (общ обем на течността 0,5 литра).
 - Натиснете бутон , започва почистването на уреда от варовика. Продължителност припл. 10 минути. Течността от почистването изтича във ваничка **21**.
- На дисплея светва .
- Поставете под дюза **9** достатъчно голям и висок съд (припл. 0,5 литра).
 - Завъртете бутон **8** на , уредът продължава процеса на отстраняване на варовика, продължителност припл. 5 минути. Течността от почистването изтича в съда.
- На дисплея светва .
- Изпразнете ваничка **21** и я поставете обратно.

- На дисплея светва , бутонът  мига.
- Изпразнете резервоара за вода **12**, почистете го, напълнете го с вода до означението „max“ и го поставете отново.
 - Поставете под дюза **9** достатъчно голям съд (припл. 0,5 литра).
 - Натиснете бутон , уредът започва да се плакне, в съда изтича малко вода.
- На дисплея светва .
- Завъртете бутон **8** на „O“, сега уредът стартира процеса на почистване. Продължителност припл. 10 минути. Първоначално течността изтича вътре в уреда във ваничка **21** и след това – от отвора за кафето.
- На дисплея светва .
- Изпразнете ванички **20** и **21**, почистете ги и ги поставете обратно.
- Уредът загарява и отново е готов за експлоатация, когато всички четири бутоната , ,  и  светят постоянно.
- Важно!** Ако обслужващата програма бъде прекъсната напр. при спиране на тока, преди отново да я стартирате, **непременно** изпразнете и изплакнете резервоара за вода и го напълнете с прясна вода. След това включете уреда.
- Уредът промива във ваничка **21**.
- На дисплея мига .
- Сложете чаша под дюза **9** и завъртете въртящия се бутон **8** на . Водата изтича в чашата.
- На дисплея свети .
- Завъртете бутон **8** обратно на „O“. Уредът изплаква и отново е готов за експлоатация.

Защита от замръзване

За да се избегнат повреди от въздействието на минусови температури при транспортиране и съхранение на склад, уредът трябва да се изпразни изцяло.

Уредът трябва да е готов за експлоатация.

- Свалете резервоара за вода, изпразнете го и го поставете отново.
- Поставете под дюза **9** голям тесен съд.
- Натиснете бутон .
- Когато на дисплея започне да мига , завъртете бутон **8** на /!.
- Уредът започва да изпуска пара за известно време.
- Когато от дюза **9** спре да излиза пара, завъртете бутона обратно на „O“.
- Изключете уреда.

Отвеждане

Този уред е обозначен съгласно Директива 2002/96/ЕО за стари електрически и електронни уреди (waste electrical and electronic equipment-WEEE).



Директивата задава насоки за приемане обратно и рециклиране на старите уреди, валидно за цяло ЕД. Моля информирайте се за актуалните начини за отвеждане при специализирания търговец.

Гаранция

За този уред са валидни условията за гаранция, които са издадени от нашите представителства в съответната страна. Подробно ще Ви даде Вашия търговец, откъдето сте закупили уреда, по всяко време при запитване то Ваша страна. При използване на гаранцията на уреда е необходимо във всеки случай да представите бележката за покупка.



Запазваме си правото на промени.

Самостоятелно отстраняване на дребни повреди

Повреда	Причина	Отстраняване
 мига въпреки, че контейнерът за зърната е пълен.	Кафемелачката още не се е напълнила изцяло.	Натиснете пусковия бутон  още веднъж.
Не излиза гореща вола или пара.	Дюза 9 е запушена.	Почистете дюза 9 .
Пяната е твърде малко или е твърде течна .	Накрайникът b на дюза 9 не е в правилната позиция. Млякото не е подходящо.	Преместете накрайника b на дюза 9 надолу . Използвайте студено мляко с 1,5% масленост.

Ако не можете да отстраните някоя повреда, непременно се свържете с горещата линия!

Самостоятелно отстраняване на дребни повреди

Повреда	Причина	Отстраняване
Кафето изтича само на капки.	Степента на смилане и твърде фина. Кафето на прах е твърде фино.	Настройте по-груба степен на смилане. Използвайте по-грубо смляно кафе.
Не изтича кафе.	Резервоарът за вода е празен или не е поставен правилно.	Напълнете резервоара с вода и внимавайте да го поставите правилно, при нужда напълнете и водната система в уреда (виж „Пускане на уреда“).
Кафето няма „крема“ (пяна).	Неподходящ сорт кафе. Зърната не са прясно изпечени. Степента на смилане не е настроена за кафе на зърна.	Сменете сорта кафе. Използвайте прясно кафе на зърна. Оптимизирайте степента на смилане.
Кафемелачката не мели .	Зърната не падат в кафемелачката (кафето е прекалено маслено).	Почукайте леко по контейнера за кафето на зърна.
Силен шум в кафемелачката.	В кафемелачката е попаднало чуждо тяло (напр. камъчета, които могат да се намерят и в отбраните сортове кафе).	Обадете се на горещите телефонни номера: можете да работите с кафе на прах.
Бутонът готовност  и бутонът за парата  мигат, редувайки се.	Модулът за запарка 18 липсва, не е поставен правилно или не е добре фиксиран.	Поставете и фиксирайте модула за запарка 18 .
Ако не можете да отстраните някоя повреда, непременно се свържете с горещата линия!		

يقوم بإصلاح الأعطال البسيطة من تلقاء نفسه

الخلل	السبب	الحل
⊗ ⊗ ⊗ يومض برغم امتلاء وعاء حبوب القهوة	ماكينة الطحن لم تعد ممتلئة بالكامل	قم بالضغط على زر الصب ☹ مرات أخرى.
عدم خروج ماء ساخن أو بخار.	الفوهة 9 مسدودة	قم بتنظيف الفوهة 9.
الرغوة قليلة أو سائلة	الجلبة b غير موضوعة على الفوهة 9 بشكل صحيح. اللبن غير مناسب	قم بتحريك الجلبة b إلى الفوهة 9 لأسفل. استخدم اللبن بنسبة دسم 1.5.
تنساق القهوة على شكل قطرات فقط.	درجة الطحن ناعمة جدًا. مسحوق القهوة ناعم جدًا.	اضبط درجة طحن أعلى. استخدم مسحوق قهوة أكثر خشونة.
القهوة لا تنساق.	لم يتم ملء الخزان أو لم يتم تركيبه بشكل صحيح.	قم بملء خزان الماء ثم بتركيبه في المكان المخصص، وعند الضرورة قم بملء أنابيب الماء (انظر "دليل تشغيل الجهاز").
ليس للقهوة "وش" (رغوة)	نوع بن القهوة الذي تستخدمه غير مناسب، الحبوب لم يعد طازجة. درجة الطحن لا تناسب حبيبات القهوة.	قم بتغيير نوع القهوة. استخدم قهوة الطازجة. قم بضبط درجة طحن مناسبة
ماكينة الطحن لا تطحن حبيبات القهوة	الحبيبات لا تنزل في ماكينة الطحن (الحبوب الزيتية)	اطرق على وعاء الحبوب برفق.
سماع صوت خشخشة في ماكينة الطحن	وصول جسم غريب إلى ماكينة الطحن (مثل الحصى الصغيرة، التي تأتي أيضًا في الأنواع المنتقاة).	اتصل بالخط الساخن. إرشاد: يمكن إعداد مسحوق القهوة أيضًا.
يومض الزر ل "وضع استعداد" والزر ل بالتناوب.	قد تم تركيب وحدة الغلق 18 بشكل غير صحيح أو لم يتم تأمين غلقها.	تركيب وحدة الغلي وتأمين غلقها.

إذا لم تتمكن من إصلاح تلك الأعطال، فعليك الاتصال بالخط الساخن

الحماية من البرودة

لتجنب حدوث أضرار بسبب تأثير البرودة عند النقل والتخزين، يجب تفريغ الجهاز مسبقاً على نحو جيد. يجب أن يكون الجهاز في وضع الاستعداد للتشغيل.

- قم بنزع خزان الماء ثم بتفريغه وإعادة تركيبه.
- قم بوضع إناء كبير نسبياً أسفل الفوهة 9.
- قم بالضغط على زر (بخار)
- بمجرد ملاحظة وميض علامة في لوحة العرض، قم بضبط القرص الدوّار على الوضع 1/2/3/4/5.
- يتصاعد بخار من الجهاز لبعض الوقت .
- عند توقف تصاعد البخار من الفوهة 9، أعد ضبط القرص الدوّار على الوضع 0.
- قم بإيقاف الجهاز.

التخلص

تم تمييز هذا الجهاز طبقاً لمواصفة المجموعة الأوروبية EG/96/2002 بخصوص التخلص من الأجهزة الكهربائية والإلكترونية. تحدد هذه المواصفة الإطار الخاص بفترة الاسترداد وإعادة تدوير الأجهزة القديمة طبقاً لمعايير الاتحاد الأوروبي.

من فضلك استعلم عن الطرق المستخدمة حالياً للتخلص من الأجهزة لدى التاجر المختص.

الضمان

يتم تحديد شروط الضمان لهذا الجهاز من قبل ممثلنا في الدولة التي يتم فيها بيع الجهاز. يمكنك الحصول على تفاصيل هذه الشروط من قبل الموزع الذي اشتريت منه الجهاز. يرجى إحضار فاتورة أو إيصال الشراء في حال أصاب جهازك أي طارئ يغطيه الضمان.

نحتفظ بحق إجراء أية تغييرات.

- قم بلف المفتاح الدوار 8 إلى الوضع $\text{R}/\text{L}/\text{!}/\text{!}$ ؛
يوصل الجهاز إزالة الترسبيات الكلسية،
ويستمر ذلك حوالي 5 دقائق. ينساب سائل
إزالة الترسبيات الكلسية في الوعاء.
◀ يضيء E في وحدة العرض.
● قم بتفريغ الوعاء 21 ثم أعد تركيبه.
- ◀ يضيء E في وحدة العرض ويومض
الزر R .
● قم بتفريغ خزان الماء 12، وتنظيفه، واملأه
بالماء حتى علامة "الحد الأقصى" ثم أعد
تركيبه.
● ضع إناءً كبيراً بدرجة كافية (حوالي 0.5
لتر) تحت الفوهة 9.
● قم بالضغط على الزر R ، فيبدأ الجهاز في
التنظيف، وينساب بعض الماء في الإناء.
- ◀ يضيء E في وحدة العرض
● قم بلف المفتاح الدوار 8 حتى الوضع 0،
فيبدأ الجهاز الآن في عملية التنظيف. يستمر
ذلك حوالي 10 دقائق. في بادئ الأمر ينساب
السائل الى الوعاء 21، من الفتحة المخصصة
للقهوة .
- ◀ يضيء E في وحدة العرض.
● قم بتفريغ الوعاء 20 والوعاء 21، ثم نظفهما
وأعد تركيبهما.
يسخن الجهاز ويرجع إلى وضع الاستعداد
للتشغيل عندما تضيء الأزرار R و O و L و
 R جميعاً إضاءة ثابتة.
- هام: إذا حدث قطع لبرنامج الخدمة بسبب
خلل في التيار مثلاً، فيلزم تفريغ خزان الماء
وتنظيفه وملؤه ثانية بالماء من جديد قبل إعادة
التشغيل. قم في النهاية بتشغيل الجهاز.
● يتم تصفية الجهاز في الوعاء 21.

هام: في حالة وجود فلتر بالخران، يجب فكه قبل بدء برنامج الخدمة.

بدء برنامج الخدمة:

- يتم تشغيل الجهاز باستخدام الزر **⏻** في وضع "استعداد".
- اضغط على زر **☕** القهوة لمدة ثلاث ثوان على الأقل.

❖ يضيء **⏻** في وحدة العرض.

- قم بتفريغ الوعاء **20** والوعاء **21** ثم أعد تركيبهما.

❖ يضيء **⏻** في وحدة العرض.

- قم بفتح الغطاء الموجود على الفوهة **14** الخاص بمسحوق القهوة/أقراص التنظيف.
- خذ أحد أقراص التنظيف الموجودة في الوعاء **14** ثم أغلق الغطاء.

❖ يضيء **⏻** في وحدة العرض ويومض الزر **⏻**.

- قم بملء خزان الماء بماء فاتر، مع إضافة مواد إزالة الترسبات الكلسية وإذابتها بالكامل (كمية السائل الإجمالية 0.5 لتر).

أو

- قم بملء خزان الماء بخليط إزالة الترسبات الكلسية الناتج (كمية السائل الإجمالية 0.5 لتر).

- قم بالضغط على الزر **⏻**، يبدأ الجهاز في إزالة الترسبات الكلسية. يستمر ذلك حوالي 10 دقائق. ينساب سائل إزالة الترسبات الكلسية في الوعاء **21**.

❖ يضيء **⏻** في وحدة العرض.

- ضع إناءً كبيراً ومرتفعاً بدرجة كافية (حوالي 0.5 لتر) تحت الفوهة **9**.

• قم بتنظيف الجزء الداخلي من الأجهزة عن طريق الشفط أو عن طريق مسحه بقطعة قماش مبللة.

• قم بإدخال وحدة الغلي **18** حتى النهاية.

- قم بالضغط على الزر الأحمر **18a**، ولف المقبض **18b** لأسفل إلى النهاية حتى يستقر ويسمع له صوت نكة. تم تأمين وحدة الغلي.
- أعد تركيب أبواب وحدة الغلق.

برنامج الخدمة: عملية إزالة الترسبات الكلسية والتنظيف المتوانمة

إذا أضاء **S** أثناء تشغيل الجهاز، فلا بد من إزالة الترسبات الكلسية من الجهاز وتنظيفه على الفور باستخدام برنامج الخدمة. عدم اتباع توجيهات برنامج الخدمة، يمكن أن يؤدي إلى الإضرار بالجهاز.

تحصل على وسيلة إزالة الترسبات الكلسية الخاصة المتطورة والمناسبة (رقم الطلب 310451) وكذلك أقراص التنظيف (رقم الطلب 310575) عند التسليم ويتم بيعها من خلال خدمة العملاء

تنبيه

تستخدم وسيلة إزالة الترسبات الكلسية ووسيلة التنظيف في كل مرة يتم فيها إجراء برنامج الخدمة بحسب الدليل.

لا توقف عمل برنامج الخدمة بأي حال من الأحوال. لا تشرب السوائل!

لا تستخدم الخل أو أية مواد تحتوي على قاعدة حمضية مطلقاً!

لا تقم مطلقاً بملء الفتحة الخاصة بأقراص التنظيف بأقراص إزالة الترسبات الكلسية أو أية وسيلة أخرى لإزالة الترسبات الكلسية.

i أثناء استمرار برنامج الخدمة (حوالي 40 دقيقة) يومض الرمز **"S"**.

إرشاد: قم بتنظيف الفوهة **g** بعد أن تبرد مباشرة. من الصعب إزالة البقايا الجافة.
إرشاد: يفضل استخدام اللين البارد بنسبة دسم 1.5%.

استخدام البخار لتسخين المشروبات

⚠️ خطر الإصابة بحروق!

لا تمسك الفوهة إلا من الجزء البلاستيكي لأنها تسخن بشدة.

يجب أن يكون الجهاز جاهزاً للتشغيل.

• قم بتحريك الجلبة إلى الفوهة **g** لأعلى.
• قم بالضغط على الزر **Ⓡ**. فيبدأ في الوميض.

f يسخن الجهاز لمدة 20 ثانية تقريباً.

• اغمر الفوهة **g** في السائل المطلوب تسخينه.
• إذا أضاء الزر **Ⓡ** وظهر في وحدة العرض **Ⓢ**، فقم بضبط المفتاح الدوار **8** على الوضع **Ⓡ/Ⓢ/!**.

⚠️ خطر الإصابة بحروق!

بعد الضبط على الوضع **Ⓡ/Ⓢ/!** يمكن أن يتطاير شيء ما. البخار المتصاعد ساخن جداً، ويمكن أن يؤدي إلى تطاير السوائل. لا تلمس الفوهة **g** ولا توجهها إلى أشخاص.

• يتم إنهاء تلك العملية من خلال إدارة المفتاح الدوار **8** في الاتجاه العكسي إلى الوضع **0**.

إرشاد: قم بتنظيف الفوهة **g** بعد أن تبرد مباشرة. من الصعب إزالة البقايا الجافة.

العناية والتنظيف اليومي

⚠️ خطر الإصابة بصدمة كهربائية!

اسحب قابس التشغيل قبل التنظيف. لا تعمّر الجهاز في الماء مطلقاً. لا تستخدم جهاز التنظيف بالبخار.

• قم بمسح العلبة بقطعة قماش مبللة.
لا تستخدم أية وسائل تنظيف خشنة.
• يمكن التنظيف يدوياً لجميع الأجزاء التي يمكن فكها.

• لا تستخدم سوى الماء لتنظيف خزان الماء.
12.

• أخرج وعاء رواسب القهوة **20** ووعاء بقايا الماء **21**، ثم قم بتفريغهما وتنظيفهما.

• قم بتنظيف أو تجفيف الجهاز من الداخل (مواضع ارتكاز الأقداح).

إرشاد: إذا تم تشغيل الجهاز باستخدام الزر

"استعداد" على البارد، أو بعد صب القهوة

في وضع "استعداد"، فإن الجهاز يقوم بعملية الغسل أوتوماتيكياً. وبالتالي يقوم النظام بتنظيف نفسه بنفسه.

الفوهة **g** الخاصة بالماء الساخن/البخار

• قم بفك الفوهة **g** من أنبوبة البخار.

• قم بفك جميع الأجزاء (صورة E).

• يتم التنظيف باستخدام محلول الغسيل وفرشاة

ناعمة. يتم تنظيف طرف الفوهة **c9** من

الأمم باستخدام إبرة مشقوقة.

• قم بتنظيف وتجفيف جميع الأجزاء تماماً.

تنظيف وحدة الغلي

يمكن إخراج وحدة الغلي لتنظيفها. (صورة D)

• أغلق الجهاز باستخدام الزر **Ⓡ**.

• قم بضبط مفتاح التشغيل **1** في الوضع **0**.

• قم بفتح الباب **17** الخاص بوحدة الغلي **18**.

• قم بالضغط على الزر الأحمر **18a**، ولف

المقبض **18b** لأعلى حتى يستقر ويسمع له

صوت تكة.

• قم بإخراج وحدة الغلي **18** من المقبض

بحرص ونظفها بماء جارٍ دون استخدام مواد

التنظيف. لا تضعها في جهاز تنظيف الآتية.

⚠️ خطر الإصابة بحروق

بعد الضبط على الوضع **☺/☻/!** يمكن أن يتطاير شيء ما . لا تلمس الفوهة و ولا توجهها إلى أحد الأشخاص.

• يتم إنهاء تلك العملية من خلال إدارة المفتاح الدوار 8 في الاتجاه العكسي إلى الوضع 0.

استخدام البخار لإحداث رغوة اللبن

يجب أن يكون الجهاز جاهزاً للتشغيل. يتم إرغاء اللبن أو لا ثم تضاف القهوة، أو يتم إرغاء اللبن منفصلاً ثم يضاف إلى القهوة.

⚠️ خطر الإصابة بحروق

لا تمسك الفوهة إلا من الجزء البلاستيكي لأنها تسخن بشدة.

• قم بتحريك الجلبة في الفوهة و بالكامل إلى أسفل.

• قم بملء ثلث الكوب تقريباً باللبن.

• قم بالضغط على الزر **☺/☻/!** فيبدأ الوميض.

f يسخن الجهاز لمدة 20 ثانية تقريباً.

• يتم غمر الفوهة و في اللبن، ولكن دون أن تلمس جسم الفنجان.

• إذا أضاء الزر **☺/☻/!** وظهر في وحدة العرض **☺/☻/!**، فاضبط المفتاح الدوار 8 على الوضع **☺/☻/!**.

⚠️ خطر الإصابة بحروق!

بعد الضبط على الوضع **☺/☻/!** يمكن أن

يتطاير شيء ما. البخار المتصاعد ساخن جداً، ويمكن أن يؤدي إلى تطاير السوائل. لا تلمس الفوهة و ولا توجهها إلى أشخاص.

• قم برج الفنجان ببطء حتى يتم إرغاء اللبن.

• يتم إنهاء تلك العملية من خلال إدارة المفتاح الدوار 8 في الاتجاه العكسي إلى الوضع 0.

• قم بوضع الفنجان (الفناجين) التي تم تسخينها من قبل تحت فتحة صب القهوة 10.

• قم بفتح غطاء الفوهة الخاصة بمسحوق القهوة 14.

• قم بملء الفوهة الخاصة بمسحوق القهوة 14 بملعقة إلى ملعقتين من القهوة المطحونة متوسطة الطحن.

تنبيه

لا تقم بالملء بحبيبات القهوة الكاملة أو غير القابلة للذوبان! الحد الأقصى للملء هو ملعقتان متوسطتان من القهوة.

• قم بغلق غطاء الفوهة الخاصة بمسحوق القهوة.

• قم بالضغط على زر الصب **☺/☻/!**.

f كرر العملية السابقة لعمل فنجان آخر من القهوة.

إرشاد: إذا لم يتم صب القهوة خلال 90 ثانية، فعندئذ يتم تفريغ حيز الغلي تلقائياً، حتى لا يزيد عن حد الملء. يقوم الجهاز بالتنظيف.

إعداد الماء الساخن

يجب أن يكون الجهاز جاهزاً للتشغيل. باستخدام تلك الوظيفة يمكن تجهيز الماء الساخن لعمل فنجان من القهوة مثلاً.

⚠️ خطر الإصابة بحروق

لا تمسك الفوهة إلا من الجزء البلاستيكي لأنها تسخن بشدة.

• قم بوضع الفنجان المناسب تحت الفوهة و.

• قم بتحريك الجلبة من الفوهة و بالكامل إلى أسفل.

• قم بلف المفتاح الدوار 8 إلى الوضع **☺/☻/!**.

تنبيه!

لا تقم بضبط درجة الطحن إلا إذا كان جهاز الطحن دائرًا!! وإلا فقد يؤدي ذلك إلى الإضرار بالجهاز.

● قم بالضغط على زر الصب ☹.

● اضبط المفتاح المتحرك 16 على الموضع المرغوب عندما يكون جهاز الطحن مشغلاً: كلما كانت النقطة المختارة أصغر كان مسحوق القهوة أنعم.

f لن يظهر تأثير الضبط الجديد إلا في فنجان القهوة الثاني أو الثالث.

إرشاد: اضبط درجة طحن خشنة في حالة حبيبات القهوة المحمصّة الغامقة، أما في حالة الحبيبات فاتحة اللون فقم بضبط درجة طحن ناعمة

الغاطس

يوضح الغاطس 22 الموجود في الوعاء 21، متى يجب تفريغ الوعاء.

● إذا كان الغاطس 22 مرئيًا بوضوح، فيكون الوعاء 21 فارغًا تمامًا.

الإعداد

تقوم ماكينة الاسبرسو/القهوة الأوتوماتيكية بالكامل هذه بطحن حبيبات القهوة الطازجة لكل عملية غلي. وبخاصة عند خلط الاسبرسو أو البن بطريقة أوتوماتيكية بالكامل. تحفظ باردة، بعيدا عن الهواء، وفي مكان مغلق، أو يتم تجميدها. يمكن طحن حبوب القهوة المجمدة أيضًا.

هام: املا خزان الماء يوميًا بماء جديد. يجب أن يحتوي خزان الماء على كمية كافية لتشغيل الجهاز – لا تتركه حتى يفرغ تمامًا.

إرشاد: قم بغسل الفنجان (الفناجين)، وبخاصة فناجين الاسبرسو الصغيرة والسميكة في موضع حفظ الفناجين 15 باستخدام وظيفة التسخين الأولي أو الماء الساخن.

الإعداد عن طريق حبوب القهوة

يجب أن يكون الجهاز في وضع استعداد للتشغيل.

● يمكن ضبط كمية الماء المطلوبة باستخدام المفتاح الدوار 2.

● يمكن اختيار قوام القهوة المفضل عن طريق الزر 0.

● قم بوضع الفنجان (الفناجين) التي تم تسخينها من قبل تحت فتحة صب القهوة 10.

● قم بالضغط على زر الصب ☹ بحسب عدد الفناجين، مرة واحدة (فنجان واحد) أو مرتين خلال ثلاث ثوان (فناجين). يتم تجهيز القهوة سلفًا وتتساب بعد ذلك في الفنجان (الفناجين).

تنبيه

عند اختيار فناجين فإن عملية الطحن والغلي تتم مرتين على التوالي.

● تتوقف عملية صب القهوة تلقائيًا، عندما تنزل الكمية التي تم ضبطها.

f يمكن أن تنتهي عملية غلي القهوة ميكروًا من خلال الضغط على زر الصب ☹ من جديد. لصب فناجين من القهوة قم بتركيب المصب ثنائي الفتحات (ضع الفناجين متجاورين).

الإعداد عن طريق مسحوق القهوة/**مسحوق اسبرسو**

يجب أن يكون الجهاز في وضع استعداد للتشغيل.

● يمكن ضبط كمية الماء المطلوبة باستخدام المفتاح الدوار 2.

- قم الآن بالضغط على الزر **0** كالمعتاد، حتى تضيء أزرار الاستخدام مبينة درجة عسر الماء التي ترغب فيها.
- قم بالضغط على الزر **1** مرة واحدة. تضيء الأزرار التي تم ضبطها لوقت قصير، تم تخزين عسر الماء المختار.
- مع استخدام مرشحات الماء (ملحقات خاصة) يتم ضبط عسر الماء على الدرجة 1 أثناء.

إرشاد: إذا لم يتم تشغيل أية أزرار خلال 90 ثانية، فعندئذ يبدأ الجهاز في إعداد القهوة بدون تخزين. ويظل محتفظاً بدرجة عسر الماء التي تم تخزينها من قبل.

يجب غسل الجهاز عند استخدام الفلتر لأول مرة أو عند تغييره.

- قم بملء خزان الماء حتى علامة النصف لتر "0,5".
- قم بوضع إناء كبير نسبياً (حوالي نصف لتر) أسفل الفوهة 9.
- قم بضبط القرص الدوار 8 على الوضع **0/1/!**.
- في حالة عدم انسياب الماء من الفوهة 9، قم بإعادة ضبط القرص الدوار على الوضع "0".
- قم بملء خزان الماء و نظام التوصيلات (انظر "دليل تشغيل الجهاز").

ضبط درجة الطحن

يمكن ضبط نعومة مسحوق القهوة المطلوبة باستخدام المفتاح الدائري 16 الخاص بدرجة طحن القهوة.

8 إنزال البخار باستخدام المفتاح الدوار

من خلال لف المفتاح الدوار إلى وضع الماء الساخن **!**، أو وضع البخار **!** يمكن إنزال الماء الساخن أو البخار. لإنزال البخار يجب الضغط قبل ذلك على الزر **!** بالإضافة إلى الزر الخاص بالبخار (انظر فصل "استخدام البخار لإحداث رغوة اللبن").

أوضاع الضبط والمؤشر البصري

ضبط عسر الماء

من الضروري ضبط درجة عسر الماء بشكل صحيح، لكي يتمكن الجهاز في الوقت المناسب من عرض الوقت الذي يجب فيه إزالة الترسبات الكلسية. درجة عسر الماء التي تم ضبطها من قبل هي 4.

يمكن تحديد درجة عسر الماء باستخدام شريط الاختيار المرفق أو يمكن معرفتها عن طريق وصلة الإمداد بالماء.

الدرجة	درجة عسر الماء (درجة)	الدرجة
1	1-7	فرنسي (درجة فهر.)
2	8-15	
3	16-23	
4	24-30	

● يتم الكشف عن عسر الماء باستخدام شريط الاختبار المرفق.



مثال = درجة عسر الماء 2

- قم بتشغيل الجهاز على وضع "استعداد".
- قم بالضغط على الزر **!** لمدة 3 ثوان على الأقل. يرمز عدد أزرار الاستخدام المضبوطة الآن **!** و **!** و **!** إلى درجة عسر الماء التي تم ضبطها.

3 وحدة العرض

اضغط مرتين خلال 3 ثوان لعمل فنجانين، فيتم طحن البن وتجهيز القهوة وصلبها في الفنجانين، وتكرر عملية الطحن والتجهيز. يومض الزر ☺ ويضيء ☺ (فنجانين) أثناء عملية الصب. **i** عن طريق تكرار الضغط على زر الصب ☺ يمكن إنهاء فوهة صب القهوة مبكرا.

تبين وحدة العرض أوضاع الضبط والبلاغات الخاصة بالجهاز عن طريق رموز. فوهة صب القهوة فنجانين ☺

☺ تومض يكون غطاء الفتحة 14 الخاصة بمسحوق القهوة مفتوحًا
 ☺ يضيء مسحوق القهوة/التنظيف

5 الزر ⊖ قوام القهوة

من خلال الضغط على الزر ⊖ يمكن جعل قوام القهوة:

⊖ خفيفا
 ⊖⊖ عادية
 ⊖⊖⊖ شديدا

⊖ يضيء قوام القهوة خفيف

⊖⊖ تضيء قوام القهوة طبيعي

⊖⊖⊖ تضيء قوام القهوة شديد

⊖⊖⊖ يومض وعاء حبوب القهوة فارغ

يمكن رؤية وضع الضبط في وحدة العرض.

S يضيء الخدمة: طلب تنظيف / إزالة

S يومض الترسيبات الكلسية من الجهاز
برنامج الخدمة مشغل

6 الزر ⌂ "استعداد للتشغيل"

يمكن تشغيل الجهاز أو جعله في وضع

"استعداد" للتشغيل باستخدام الزر ⌂ . بعد

تشغيل الزر ⌂ يسخن الجهاز، ويومض الزر ⌂ ، بينما يسخن الجهاز ويقوم أخيرا بعملية التنظيف. إذا أضاعت الأزرار ☺ و ⊖ و ⌂ و ظهرت حبة أو حبتان أو ثلاث حبات من القهوة في وحدة العرض حسب نوع الضبط؛ فإن الجهاز يكون بذلك في وضع الاستعداد للتشغيل.

$\text{☺}+$ يضيء ملء خزان الماء 12، ضع

$\text{☺}+$ يومض فنجان تحت الفتحة 9 وأدر

☺ يومض المفتاح الدوار 8 إلى $\text{☺}/\text{☺}/\text{☺}$.

☺ يضيء اضبط الزر الدوار 8 على

☺ يضيء الوضع $\text{☺}/\text{☺}/\text{☺}$.

☺ يضيء اضبط الزر الدوار 8 على

الوضع 0.

لا يقوم الجهاز بالغسل والتنظيف، عندما:

- يكون ساخنا عند التشغيل

- لم يتم سحب قهوة قبل التشغيل على وضع

"الاستعداد" للتشغيل

- إذا تم سحب بخار الماء قبل الإيقاف بوقت قصير

☺ يضيء تفرغ الأوعية

☺ يومض الأوعية غير موجودة

4 زر صب ☺ القهوة

يمكن صب القهوة بواسطة هذا الزر:

اضغط مرة واحد لعمل فنجان واحد، فيتم طحن البن وتجهيز القهوة وصلبها في الفنجان. يومض الزر ☺ أثناء الصب.

7 تسخين زر الصب ☺ الخاص بالبخار

من خلال الضغط على الزر ☺ ينبعث من الجهاز بخار يعمل على إحداث رغوة أو يقوم بالتدفئة.

● حينئذ يومض الزر **⏻** ، ويبدأ الجهاز في عملياتي التنظيف والتسخين.

يكون الجهاز في وضع استعداد للتشغيل، عندما تضيء الأزرار **⏻**، **⏻**، **⏻**، **⏻** جميعها وكذلك مؤشر قوام القهوة (حببيبات القهوة) في وحدة العرض.

I تمت برمجة الجهاز من قبل المصنع بالإعدادات النموذجية التي توفر لك الاستخدام الأمثل.

إرشاد: عند استخدام الجهاز للمرة الأولى أو عند تشغيله بعد الإيقاف لفترة زمنية طويلة فإن فنجان القهوة الأول سيفقد نكهته الطيبة وينبغي ألا تشربه.

عناصر الاستعمال

1 مفتاح التشغيل

يتم توصيل أو قطع التيار باستخدام مفتاح التشغيل **1** الموجود على الجهة الخلفية للجهاز. بعد تشغيل مفتاح التشغيل يضيء الزر **⏻** بلون أحمر خافت. الجهاز في وضع "استعداد للتشغيل".

تنبيه

لا تقم بتشغيل مفتاح التشغيل أثناء الاستخدام. قم بإيقاف الجهاز أولاً إذا كان في وضع "استعداد" للتشغيل.

2 استخدام المفتاح الدوار لضبط كمية الملء
باستخدام المفتاح الدوار يمكن ضبط كمية السائل بسلاسة ابتداءً من فنجان صغير **☐** وحتى فنجان كبير **☐**.

قبل الاستخدام الأول نظرة عامة

املاً الأوعية بالماء النظيف الخالي من حمض الكربون، ويفضل خلطات "الاسبرسو" أو خلطات الحبوب المخلوطة بطريقة أوتوماتيكية بالكامل. لا تستخدم بن القهوة الذي تمت معالجته باستخدام مادة لامعة، أو بإضافة السكر المحروق (Caramel)، أو أية إضافات أخرى ذات طعم حلو، والتي من شأنها أن تسد ماكينة الطحن. يتم تحديد درجة عسر الماء المستخدم عن طريق شريط الاختبار المرفق. إذا تم عرض قيمة أخرى للعسر غير القيمة 4، ففجب برمجة الجهاز طبقاً لذلك (انظر فصل ضبط عسر الماء).

تشغيل الجهاز

- قم بسحب قابس التوصيل من رف الكابل لمسافة مناسبة ثم قم بتوصيله.
- قم بخلع خزان الماء **12**، و غسله، ثم ملئه بماء نظيف بارد. عليك مراعاة علامة "الحد الأقصى".
- قم بتركيب خزان الماء **12** مستقيماً ثم اضغط عليه بالكامل إلى الأسفل.
- قم بملء وعاء الحبوب بحبوب القهوة.
- قم بضبط مفتاح التشغيل **1** على الوضع **1**. حيث يضاء المفتاح **⏻** باللون الأحمر.
- تأكد من أن المفتاح الدوار **8** موجود على الوضع **0**.
- قم بالضغط على الزر **⏻**. يضيء **⏻** في وحدة العرض.
- عند استخدام الجهاز للمرة الأولى يجب أن يعاد ملء نظام توصيلات الماء في الجهاز.
- ضع فنجاناً تحت فوهة الصب **9**.
- اضبط المفتاح الدوار **8** في الوضع **⏻/⏻/⏻/!**، ينساب بعض الماء في الفنجان. قم بإعادة ضبط المفتاح الدوار **8** في الوضع **0**.

إرشادات السلامة

يرجى قراءة دليل الاستخدام بعناية، والاحتفاظ به من أجل استشاراتٍ مستقبلية! هذا الجهاز مخصص لأغراض منزلية وليس للاستخدام التجاري.

نظرة عامة

الصورة رقم A

- 1 مفتاح التشغيل on/off
- 2 إبرة التحكم الخاصة بكمية الملء
- 3 وحدة العرض
- 4 زر توزيع القهوة
- 5 زر قوام و تركيز القهوة
- 6 زر اعتماد/ توقيف التشغيل
- 7 زر توليد البخار
- 8 زر تسخين الماء/ توليد البخار (الماء الساخن/البخار المتصاعد)
- 9 الفوهة (الخاصة بالماء الساخن/البخار)
 - (أ) مصاعد الفوهة
 - (ب) الأنبوب
 - (ج) رأس الفوهة
- 10 فوهة صب القهوة القابلة لضبط الارتفاع
- 11 غطاء خزان الماء
- 12 خزان الماء القابل للخلع
- 13 خزان الحبوب ذو غطاء الأرومة
- 14 فتحة خاصة بمسحوق القهوة/أقراص التنظيف
- 15 موضع حفظ الأكواب (وظيفة التسخين الأولي)
- 16 المفتاح المتحرك الخاص بدرجة طحن القهوة
- 17 أبواب وحدة الغلي
- 18 وحدة الغلي
 - (أ) زر (أحمر)
 - (ب) المقبض
- 19 شبكة الأكواب
- 20 وعاء لرواسب القهوة
- 21 وعاء للماء المتبقي
- 22 الغاطس
- 23 رف الكابيل

⚠ خطر التعرض لصدمة كهربائية!

يرجى عدم توصيل وتشغيل الجهاز إلا حسب البيانات الموجودة على لائحة الإرشادات. لا تقم باستخدام الجهاز في حالة وجود أية أضرار فيه أو في التوصيل الكهربائي. يرجى استخدام الجهاز داخل البيت و تحت درجة الحرارة الطبيعية للغرفة. اجعل الجهاز بعيداً عن متناول الأطفال. في حالات القصور الكهربائي اسحب كابل التوصيل على الفور. لتجنب الأخطار لا يسمح لأحد بإجراء أعمال تصليح على الجهاز، مثل تغيير التوصيلة المعرضة للضرر، إلا من خلال مراكز خدمة العملاء التابعة لنا. لا تغمر الجهاز أو كابل التوصيل في الماء مطلقاً. لا تتدخل في عمل ماكينة الطحن.

⚠ خطر الإصابة بحروق!

تصبح الفوهة الخاصة بالماء الساخن/البخار 9 ساخنة جداً. لا تلمس الفوهة 9 إلا من الجزء البلاستيكي، ولا تمسكها من أجزاء الجسم الخارجية. يمكن أن تتخلع الفوهة 9 في البداية عند خروج البخار أو الماء الساخن.

DE Deutschland, Germany
BSH Hausgeräte Service GmbH
Werkskundendienst für
Hausgeräte
Witschelstrasse 104
90431 Nürnberg
Reparaturservice
(Mo-Fr: 8.00-18.00 h erreichbar):
Tel.: 01801 33 53 03
mailto:cp-servicecenter@
bshg.com

Ersatzteilbestellung
(365 Tage rund um die Uhr
erreichbar):
Tel.: 01801 33 53 04
Fax: 01801 33 53 08
mailto:spareparts@bshg.com
Sie telefonieren mit uns im
Festnetz zum günstigen Ortstarif
www.siemens-hausgeraete.de

AE United Arab Emirates,
الإمارات العربية المتحدة
BSH Home Appliances FZE
Round About 13,
Plot Nr MO-0532A
Jebel Ali Free Zone – Dubai
Tel.: 04 8814401
Fax: 04 8814805
www.siemens-home.ae

AT Österreich, Austria
BSH Hausgeräte Gesellschaft
mbH
Werkskundendienst für
Hausgeräte
Quellenstrasse 2
1100 Wien
Tel.: 0810 240 260
innerhalb Österreichs
zum Regionaltarif
Tel.: 0810 700 400
Hotline für Espresso-Geräte
zum Regionaltarif
Fax: 01 605 75 51 212
www.hausgeraete.at

AU Australia
BSH Home Appliances Pty Ltd
57-63 McNaughton Roads
CLAYTON, Victoria 3168
Tel.: 1300 368 339
Fax: 1300 306 818
valid only in AUS

BA Bosnien-Herzegovina,
Bosna i Hercegovina
"HIGH" d.o.o.
Odošašina 57
Sarajewo 71000
Tel./Fax: 033 21 35 13
Info-Line: 061 10 09 05
mailto:delicnanda@hotmail.com
BE Belgique, België, Belgium
BSH Home Appliances S.A.
Avenue du Laerbeek 74
Laarbeeklaan 74
1090 Bruxelles – Brussel
Tel.: 070 222 142
Fax: 024 757 292
www.siemens.be

BG Bulgarien, Bulgaria
EXPO 2000 GmbH
Lulin kompl., bl. 549/B
1359 Sofia
Tel.: 02 260 148
Fax: 02 9250 991

BH Bahrain, البحرين
Khalifa Est.
P.O.BOX 5111
Manama
Tel.: 70 35 03
Fax: 70 38 83

CH Schweiz, Suisse,
Svizzera, Switzerland
BSH Hausgeräte AG
Werkskundendienst für
Hausgeräte
Fahrweidstrasse 80
8954 Geroldswil
www.siemens-hausgeraete.ch
mailto:ch-info.hausgeraete@
bshg.com
Service Tel.: 0848 840 040
Service Fax: 0848 840 041
mailto:ch-reparatur@bshg.com
Ersatzteile Tel.: 0848 880 080
Ersatzteile Fax: 0848 880 081
mailto:ch-ersatzteil@bshg.com

CY Cyprus, Κύπρος
BSH Ikiakes Syskeves-Service
39, Arh. Makaanou III Str
2407 Egomi/Nikosia (Lefkosia)
Tel.: 022 81 95 50
Fax: 022 65 81 28
mailto:bsh.service.cyprus@
cytanet.com.cy

CZ Česká Republika,
Czech Republic
BSH domácí spotřebiče s.r.o.
Firemní servis domácích
spotřebičů
Pekařská 10b
15000 Praha 5
Tel.: 0251 095 546
Fax: 0251 095 549
www.siemens-spotrebice.cz

DK Danmark, Denmark
BSH Hvidevarer A/S
Telegrafvej 6
2750 Ballerup
Tel.: 44 89 89 85
Fax: 44 89 89 86
mailto:BSH-
Service.dk@BSHG.com
www.siemens-hvidevarer.com

EE Eesti, Estonia
AS Serwest
Raua 55
10152 Tallinn
Tel.: 0627 8733
Fax: 0627 8739
mailto:serwest@online.ee

ES España, Spain
BSH Electrodomésticos
España S. A.
Servicio BSH al Cliente
Polígono Malpica, Calle D,
Parcela 96 A
50016 Zaragoza
Tel.: 902 11 88 21
www.siemens-ed.com

FI Suomi, Finland
BSH Kodinkoneet Oy
Sinimäentie 8, PL 66
02631 Espoo
Tel.: 0200 84840
Fax: 0207 510790
www.siemens-kodinkoneet.com

FR France
BSH Electroménager S.A.S.
Service Après-Vente
50 rue Ardoin – BP 47
93401 Saint-Ouen cedex
Service Dépannage à Domicile:
0 825 398 110 (0,15 € TTC/mn)
Service Consommateurs:
0 892 698 110 (0,34 € TTC/mn)
Service Pièces Détachées et
Accessoires:
0 892 698 009 (0,34 € TTC/mn)
www.siemens-
electromenager.com

GB Great Britain

BSH Home Appliances Ltd.
BSH Appliance Care,
Service Division
Grand Union House
Old Wolverton Road
Wolverton
Milton Keynes MK12 5ZR
www.bshappliancecare.co.uk/
siemens

Service Requests (nationwide)
Tel.: 08702 413382
mailto:mks-servicerequest@
bshg.com

Spares, Accessories and Central
Warehouse
Tel.: 08705 543210
www.bshappliancecare.co.uk/
siemens
mailto:mks-spares@bshg.com

Customer Liaison
Fax: 01908 328660
mailto:mks-customerliaison@
bshg.com

Head office
Tel.: 08705 222777
Fax: 01908 328670

GR Greece, Ελλάς

BSH Ikiakes Siskeves A. B. E.
Kentriko Ipokatastima Service
17 km E.O. Athinon-Lamias &
Potamou 20
145 64 Kifisia

Griechenland – Athen
Tel.: 2104 277 701
Fax: 2104 277 669

Nord-Griechenland –
Thessaloniki
Tel.: 2310 479 298
Fax: 2310 475 574

Sued-Griechenland –
Heraklion/Kreta
Tel.: 2810 325 403
Fax: 2810 324 585

Zentral-Griechenland –
Patras
Tel.: 2610 330 478
Fax: 2610 331 832
www.siemens-oikiakes.gr

HK Hong Kong, 香港

BSH Home Appliances Limited
Unit 1&2B, 7th Floor
North Block, Skyway House
3 Sham Mong Road
Tai Kok Tsui, Kowloon
Hongkong
Tel.: 2565 6151
Fax: 2565 6252

HR Hrvatska, Croatia

Andabaka Commerce d.o.o.
Gunduliceva 10
21000 Split
Info-Line: 021 481403
Info-Fax: 021 481400
mailto:andabaka@inet.hr

HU Magyarország, Hungary

BSH Háztartási Készülék
Kereskedelmi Kft.
Háztartási gépek márkaszervize
Királyhágó tér 8-9.
1126 Budapest

Hibabejelentés
Tel.: 01 489 5461
Fax: 01 201 8786
mailto:hibabejelentes@bsh.hu

Alkatrésrendelés
Tel.: 01 489 5463
Fax: 01 201 8786
mailto:alkatreszrendeles@bsh.hu
www.siemens-haztartasi-
gepek.hu

IE Republic of Ireland

BSH Home Appliances Ltd.
BSH Appliance Care,
Service Division
Unit F4, Ballymount Drive
Ballymount Industrial Estate
Walkinstown
Dublin 12
www.bshappliancecare.ie/
siemens

Service Requests
Tel.: 01450 2655
Fax: 01450 2520

Spares and Accessories
Tel.: 01450 2655
Fax: 01450 2520

IL Israel, ישראל

C/S/B Home Appliance Ltd.
Ullei Building
2, Hamelacha St.
Industrial Park North
71293 Lod
Tel.: 08 9777 222
Fax: 08 9777 245
mailto:csb-serv@zahav.net.il

IS Iceland

Smith & Norland hf.
Noatuni 4
105 Reykjavik
Tel.: 0520 3000
Fax: 0520 3011
www.sminor.is

IT Italia, Italy

BSH Elettrodomestici S.p.A.
Via. M. Nizzoli 1
20147 Milano (MI)
Tel.: 02 41336 1
Fax: 02 41336 610
Numero verde 800 018346
mailto:info@
siemens-elettrodomestici.it
www.siemens-elettrodomestici.it

KZ Kazakhstan, Қазақстан

Kombitechnozentr Ltd.
Shewchenko 147B
480096 Almaty
Tel.: 03272 689898
Fax: 03272 682652

LB Lebanon, لبنان

Tehehi, Hana & Co.
Dora Beyrouth
Jdeideh 114043
Tel.: 01 255211
Fax: 01 257359
mailto:Info@Tehehi-Hana.com

LT Lietuva, Lithuania

Ogmios pulsas, Ltd
P. Luksio Str. 23
2600 Vilnius
Tel.: 05 274 1750
Fax: 05 274 1760
www.ogmios.lt/pulasas

LU Luxembourg

BSH électroménagers S.A.
20, Rue des Peupliers
2328 Luxembourg-Hamm
Tel.: 43843 505
Fax: 43843 525
mailto:bsh-service@siemens.lu

LV Latvija, Latvia

Latintertehservice
72 Buluju street, house 2.
1067 Riga
Tel.: 07 74 42 274
Fax: 07 74 73 300
mailto:latinter@latinter.lv

MK Macedonia, Македонија

„RIMEKO SG“
Partizanski odredi 62 / 13
1000 Skopje
Tel./Fax: 02 307 77 44
mailto:rimeko@mt.net.mk

MT Malta

Aplan Limited
Aplan Centre
B – Kara By Pass
B – Kara BKR
Tel.: 021 48 05 90
Fax: 021 48 05 98
mailto:lapap@aplan.com.mt

NL Nederlande, Netherlands

Siemens Nederland N.V.
Werner von Siemensstraat 1
2712 PN Zoetermeer
www.siemens.nl/huishouden

Storingsmelding:
Tel.: 070 333 1234
Fax: 070 333 3978

mailto:cp.storingsmelding@
siemens.nl

Onderdelenverkoop:
Tel.: 070 333 1234
Fax: 070 333 3980
mailto:cp.spareparts@siemens.nl

NO Norge, Norway

BSH Husholdningsapparater A/S
Grensesvingen 9

0661 Oslo

Tel.: 22 66 06 00

Fax: 22 66 05 50

5052 Bergen

Tel.: 55 59 68 80

Fax: 55 59 68 90

7037 Trondheim

Tel.: 73 95 23 30

Fax: 73 95 23 40

www.siemens-hvitevarer.com

NZ New Zealand

BSH Home Appliances Ltd.

New Zealand Branch

Building C, 39-43 Apollo Drive

Mairangi Bay, Auckland 1310

Tel.: 09 4786158

Fax: 09 4782914

PL Polska, Poland

BSH Sprzęt Gospodarstwa

Domowego Sp. z o.o.

Al. Jerozolimskie 183

02-222 Warszawa

Centrala Serwisu:

Tel.: 022 57 27 711

Fax: 022 57 27 709

www.siemens-agd.pl

PT Portugal

BSHP Electrodomésticos, Lda.

Rua Alto do Montijo, n° 15

2790-012 Carnaxide

Tel.: 21 4250 700

Fax: 21 4250 701

www.electrodomesticos.

siemens.pt

RO România, Romania

BSH Electrocasnice srl.

Sos. Bucuresti-Ploiesti,

nr.17-21,sect.1

13682 Bucuresti

Tel.: 021 203 9748

Fax: 021 203 9731

mailto:romania.service@

bshg.com

RU Russia, Россия

ООО "БСХ Бытовая техника"

Сервис от производителя

Малая Калужская 19

119071 Москва

тел.: 495 737 2962

www.siemens-bt.ru

SE Sverige, Sweden

BSH Hushållsapparater AB

Röntgenvägen 1

Solna

Tel.: 087 341 310

Fax: 087 341 321

41104 Göteborg

Tel.: 031 636 990

Fax: 031 154 820

21376 Malmö

Tel.: 040 227 880

Fax: 040 224 353

www.siemens-hushall.com

SG Singapore, 星加坡

BSH Home Appliances (SEA)

Pte. Ltd.

38C-38D Jalan Pemimpin

577180 Singapore

Tel.: 6350 5000

Fax: 6350 5050

SI Slovenija, Slovenia

BSH Hišni aparati, d.o.o.

Litostrojska 48

1000 Ljubljana

Veliki aparati

Tel.: 01 58308 88

Fax: 01 58308 89

mailto:informacije.servis@

bshg.com

www.bsh-hisni-aparati.si

SK Slovensko, Slovakia

Technoservis Bratislava

Trhová 38

84108 Bratislava – Doubravka

Tel./Fax: 02 6446 3643

www.bosch-spotrebice.sk

TR Türkiye, Turkey

BSH Profilo Elektrikli Gereçler

Sanayii A.S.

Cakmak Mahallesi,

Balkan Caddesi No: 51

34770 Ümraniye, Istanbul

Tel.: 0 216 528 9000

Fax: 0 216 528 9999

www.siemensevaletleri.com

TW Taiwan, 台灣

Achelis Taiwan Co., Ltd.

6th floor, No 2. Sec.3

Min Sheng E. Road

Taipei

Tel.: 02 2321 6222

Fax: 02 2397 1235

UA Ukraine, Україна

КИЕВ

СП "Транс-Сервис"

ул. Золотоворотская, 2а,

оф. 24

01034 Киев

Tel.: 044 568 51 50

ООО "Дойчэлектросервис"

ул. Героев Сталинграда, 24

01004 Киев

тел.: 044 467 80 46

www.siemens-pt.com.ua

XK Kosovo

NTP GAMA

Rruga Mag Prishtine-Ferizaj

Ferizaj 70000

Tel.: 038 502448 / 0290 21434

XM Crna Gora, Montenegro

EI-ETA Servis d.o.o.

Oktobarske Revolucije 99

Podgorica 81000

Tel.: 081 633351

Fax: 081 633222

XS Srbija, Serbia

SZR Specijalelektro

III Bulevar 34, Blok 23

11070 Novi Beograd

Tel.: 011 2147110

Fax: 011 139689

Info-Line: 011 139 552

ZA South Africa

BSH Home Appliances (Pty) Ltd.

15 th Rd., Randjespark

Private Bag X36, Randjespark

1685 Midrand – Johannesburg

Tel.: 011 265 7800

Fax: 011 265 7867

Garantiebedingungen

Gültig in der Bundesrepublik Deutschland

Die nachstehenden Bedingungen, die Voraussetzungen und Umfang unserer Garantieleistung umschreiben, lassen die Gewährleistungsverpflichtungen des Verkäufers aus dem Kaufvertrag mit dem Endabnehmer unberührt.

Family Line

0 18 05-54 74 36 (EUR 0,14/Min)

Siemens-Hausgeräte

Besuchen Sie uns im Internet:
<http://www.siemens.de/hausgeraete>

Für dieses Gerät leisten wir Garantie gemäß nachstehenden Bedingungen:

1. Wir beheben unentgeltlich nach Maßgabe der folgenden Bedingungen (Nr. 2 – 6) Mängel am Gerät, die nachweislich auf einem Material- und/ oder Herstellungsfehler beruhen wenn sie uns unverzüglich nach Feststellung und innerhalb von 24 Monaten – bei gewerblichem Gebrauch oder gleichzusetzender Beanspruchung innerhalb von 12 Monaten – nach Lieferung an den Erstendabnehmer gemeldet werden. Zeigt sich der Mangel innerhalb von 6 Monaten ab Lieferung, wird vermutet, dass es sich um einen Material– oder Herstellungsfehler handelt.

2. Die Garantie erstreckt sich nicht auf leicht zerbrechliche Teile wie z.B. Glas oder Kunststoff bzw. Glühlampen.

Eine Garantiepflicht wird nicht ausgelöst durch geringfügige Abweichungen von der Soll-Beschaffenheit, die für Wert und Gebrauchstauglichkeit des Gerätes unerheblich sind, oder durch Schäden aus chemischen und elektrochemischen Einwirkungen von Wasser, sowie allgemein aus anomalen Umweltbedingungen oder sachfremden Betriebsbedingungen oder das Gerät sonst mit ungeeigneten Stoffen in Berührung gekommen ist. Ebenso kann keine Garantie übernommen werden, wenn die Mängel am Gerät auf Transportschäden, die nicht von uns zu vertreten sind, nicht fachgerechte Installation und Montage, Fehlgebrauch, mangelnde Pflege oder Nichtbeachtung von Bedienungs- oder Montagehinweisen zurückzuführen sind.

Der Garantieanspruch erlischt, wenn Reparaturen oder Eingriffe von Personen vorgenommen werden, die hierzu von uns nicht ermächtigt sind, oder wenn unsere Geräte mit Ersatzteilen, Ergänzungs- oder Zubehörteilen versehen werden, die keine Originalteile sind und dadurch ein Defekt verursacht wurde.

3. Die Garantieleistung erfolgt in der Weise, dass mangelhafte Teile nach unserer Wahl unentgeltlich instandgesetzt oder durch einwandfreie Teile ersetzt werden.

Geräte, die zumutbar (z.B. im PKW) transportiert werden können und für die unter Bezugnahme auf diese Garantie eine Garantieleistung beansprucht wird, sind unserer nächstgelegenen Kundendienststelle oder unserem Vertragskundendienst zu übergeben oder einzusenden.

Instandsetzungen am Aufstellungsort können nur für stationär betriebene (feststehende) Geräte verlangt werden. Es ist jeweils der Kaufbeleg mit Kauf- und/oder Lieferdatum vorzulegen. Ersetzte Teile gehen in unser Eigentum über.

4. Sofern die Nachbesserung von uns abgelehnt wird oder fehlschlägt, wird innerhalb der oben genannten Garantiezeit auf Wunsch des Endabnehmers kostenfrei gleichwertiger Ersatz geliefert. Im Falle einer Ersatzlieferung behalten wir uns die Geltendmachung einer angemessenen Nutzungsanrechnung für die bisherige Nutzungszeit vor.

5. Garantieleistungen bewirken weder eine Verlängerung der Garantiefrist, noch setzen sie eine neue Garantiefrist in Lauf. Die Garantiefrist für eingebaute Ersatzteile endet mit der Garantiefrist für das ganze Gerät.

6. Weitergehende oder andere Ansprüche, insbesondere solche auf Ersatz außerhalb des Gerätes entstandener Schäden sind – soweit eine Haftung nicht zwingend gesetzlich angeordnet ist – ausgeschlossen.

Diese Garantiebedingungen gelten für in Deutschland gekaufte Geräte. Werden Geräte ins Ausland gebracht, die die technischen Voraussetzungen (z.B. Spannung, Frequenz, Gasarten, etc.) für das entsprechende Land aufweisen und die für die jeweiligen Klima- und Umweltbedingungen geeignet sind, gelten diese Garantiebedingungen auch, soweit wir in dem entsprechenden Land ein Kundendienstnetz haben. Für im Ausland gekaufte Geräte gelten die von unserer jeweils zuständigen Landesvertretung herausgegebenen Garantiebedingungen. Diese können Sie über Ihren Fachhändler, bei dem Sie das Gerät gekauft haben, oder direkt bei unserer Landesvertretung anfordern.

Beachten Sie unser weiteres Kundendienst-Angebot:

Auch nach Ablauf der Garantie stehen Ihnen unser Werkskundendienst und unsere Servicepartner zur Verfügung.

Siemens-Electrogeräte GmbH
Carl Wery Str. 34 / 81739 München // Germany

051206
pt/el/da/no/sv/fi/hu/bg/ar