

# SIEMENS

## Afin que cuisiner fasse autant de plaisir que manger

veuillez lire cette notice d'utilisation. Vous pourrez alors profiter de tous les avantages techniques de votre cuisinière.

La notice contient des informations importantes relatives à la sécurité. Vous apprenez à connaître votre appareil en détails. Nous vous montrons étape par étape comment le régler. C'est tout simple.

Dans les tableaux, vous trouverez les valeurs de réglage et niveaux d'enfournement appropriés à de nombreuses recettes courantes. Tout a été testé dans notre laboratoire.

Si un incident devait survenir, vous trouverez ici des informations qui vous permettront de remédier vous-mêmes aux petites pannes.

Une table des matières détaillée vous aidera à vous orienter rapidement.

Nous vous souhaitons maintenant bon appétit.

## Notice d'utilisation

---

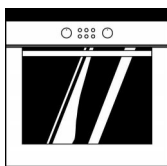

HB 760.50 F  
HB 760.80 F

fr

---

9000 183 177

# Table de matières

<b>Remarques importantes</b> .....	<b>5</b>
Avant l'encastrement .....	5
Consignes de sécurité .....	5
Causes de dommages .....	6
<b>Votre nouvelle cuisinière</b> .....	<b>7</b>
Le bandeau de commande .....	7
Sélecteur du mode de cuisson .....	8
Bouton rotatif .....	8
Zone d'affichage et touches de commande .....	9
Manettes escamotables .....	9
Modes de cuisson .....	10
Four et accessoires .....	12
Ventilateur de refroidissement .....	15
<b>Avant la première utilisation</b> .....	<b>15</b>
Chauffer le four .....	16
Pré-nettoyage des accessoires .....	16
<b>Réglage du four</b> .....	<b>16</b>
Réglages .....	17
Le four doit s'éteindre automatiquement .....	18
Le four doit s'allumer et s'éteindre automatiquement .....	19
Indicateur de la chaleur résiduelle .....	20
<b>Chauffage rapide</b> .....	<b>20</b>
Réglages .....	20
<b>Faire griller avec le tournebroche</b> .....	<b>21</b>
Préparer le rôti .....	21
Mise en place du tournebroche .....	22

# Table de matières

Réglages .....	23
<b>Rôtisserie automatique .....</b>	<b>24</b>
Vaisselle .....	24
Préparer le mets .....	25
Programmes .....	26
Combien de temps durera la cuisson ? .....	27
Réglages .....	28
Le four doit s'allumer et s'éteindre automatiquement	29
Conseils pour la rôtisserie automatique .....	30
<b>Commande Fonctionnement continu .....</b>	<b>31</b>
Réglages .....	31
<b>Heure .....</b>	<b>32</b>
Réglages .....	32
<b>Minuterie .....</b>	<b>33</b>
Réglages .....	33
<b>Réglages de base .....</b>	<b>34</b>
Modifier les réglages de base .....	35
<b>Sécurité-enfants .....</b>	<b>36</b>
<b>Limitation automatique du temps .....</b>	<b>36</b>
<b>Autonettoyage automatique .....</b>	<b>37</b>
Réglages .....	38
L'autonettoyage doit démarrer et s'arrêter automatiquement .....	39
Lorsque le four a refroidi .....	40
<b>Entretien et nettoyage .....</b>	<b>40</b>
Extérieur de l'appareil .....	40
Four .....	41

# Table de matières

Nettoyage des vitres . . . . .	43
Joint . . . . .	45
Accessoires . . . . .	45
Filtre de fumées . . . . .	46
<b>Incidents et dépannage . . . . .</b>	<b>47</b>
Changer la lampe du four . . . . .	49
<b>Service après-vente . . . . .</b>	<b>50</b>
<b>Emballage et appareil usagé . . . . .</b>	<b>50</b>
<b>Tableaux et astuces . . . . .</b>	<b>51</b>
Gâteaux et pâtisseries . . . . .	51
Conseils pour la pâtisserie . . . . .	53
Viande, volaille, poisson, soufflés, toast . . . . .	55
Conseils pour les rôtis et grillades . . . . .	56
Cuisson d'un menu . . . . .	57
Produits cuisinés surgelés . . . . .	58
Décongeler . . . . .	59
Déshydratation . . . . .	60
Conseils pour économiser de l'énergie . . . . .	60
<b>L'acrylamide dans certains aliments . . . . .</b>	<b>61</b>
<b>Plats tests . . . . .</b>	<b>62</b>

---

# Remarques importantes

Veillez lire attentivement cette notice d'utilisation. Seulement dans ce cas vous pouvez utiliser votre cuisinière correctement et en toute sécurité.

Conservez avec soin la notice de montage et d'utilisation. Si vous remettez l'appareil à un tiers, veuillez y joindre les notices.

---

## Avant l'encastrement

### Avaries de transport

Contrôlez l'appareil après l'avoir déballé. En cas d'avaries de transport, vous ne devez pas raccorder l'appareil.

### Branchement électrique

Seul un spécialiste agréé est habilité à raccorder la cuisinière. En cas de dommages dus à un raccordement incorrect, vous perdez tout droit à la garantie.

---

## Consignes de sécurité

### Four chaud



Ouvrir prudemment la porte du four. De la vapeur chaude peut s'échapper.

Ne jamais toucher les surfaces intérieures chaudes du four ni les résistances chauffantes. Risque de brûlures!

Eloignez impérativement les enfants.

Ne jamais conserver des objets inflammables dans le four. Risques d'incendie!

Ne jamais coincer le câble de raccordement d'un appareil électrique dans la porte de four chaude. L'isolation du câblage peut fondre. Risque de court-circuit!

## Réparations



Les réparations inexpertes sont dangereuses. Risque d'électrocution!

Seul un technicien de service après-vente formé par nos soins est habilité à effectuer des réparations.

Si l'appareil est défectueux, coupez le fusible dans le boîtier à fusibles.

Appelez le service après vente.

## Autonettoyage par pyrolyse



Les résidus d'aliments décollés, la graisse et le jus de rôti peuvent s'enflammer pendant la pyrolyse.

Risques d'incendie ! Avant chaque pyrolyse, enlevez les grosses salissures présentes dans le four.

Ne nettoyez jamais avec la pyrolyse des plaques et moules avec un revêtement anti-adhérent. Des gaz toxiques peuvent se former par le revêtement anti-adhérent en raison de la chaleur élevée - risque d'effets graves pour la santé !

---

## Causes de dommages

### Plaque à pâtisserie, feuille alu ou vaisselle sur la sole du four

N'enfournez pas de plaque à pâtisserie sur la sole du four. Ne recouvrez pas la sole du four de feuille alu.

Ne placez pas de vaisselle sur la sole du four.

Cela crée une accumulation de chaleur. Les temps de cuisson ne correspondent plus et l'émail sera endommagé.

### Eau dans le four

Ne verser jamais d'eau dans le four chaud. Ceci endommagerait l'émail.

### Jus de fruit

En cas de gâteaux aux fruits très juteux ne garnissez pas trop la plaque. Le jus de fruits qui goutte de la plaque laisse des taches définitives.

Utilisez de préférence la lèchefrite à bords hauts.

### Refroidissement avec la porte du four ouverte

Ne laissez refroidir le four qu'en état fermé. Ne coincez rien dans la porte du four. Même si vous n'ouvrez la porte du four qu'un petit peu, les façades de meubles voisins peuvent être endommagées avec le temps.

### Joint du four fortement encrassé

Si le joint du four est fortement encrassé, la porte du four ne ferme plus correctement lors du fonctionnement. Les façades de meubles voisins peuvent être endommagées. Veillez à ce que le joint du four soit toujours propre.

### Porte du four utilisée comme assise

Ne montez pas ou ne vous asseyez pas sur la porte du four.

### Transport de la cuisinière

Ne pas porter ou tenir la cuisinière par la poignée de la porte. La poignée ne supporterait pas le poids de la cuisinière et peut se casser.

---

## Votre nouvelle cuisinière

Vous apprenez ici à connaître votre nouvel appareil. Nous vous expliquons le bandeau de commande avec les interrupteurs et affichages. Vous recevez des informations concernant les modes de cuisson et les accessoires fournis avec l'appareil.

---

### Le bandeau de commande

Certains détails sont différents en fonction du type d'appareil.



Sélecteur du mode de cuisson

Zone d'affichage et touches de commande







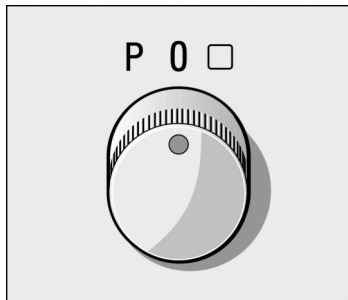

Bouton rotatif

## Sélecteur du mode de cuisson

Le sélecteur du mode de cuisson permet de régler le mode de cuisson pour le four. A l'affichage apparaît une valeur de suggestion pour chaque mode de cuisson.



### Positions

	Convection naturelle
	Cuisson étuvée convection naturelle*
	Air pulsé 3D
	Air pulsé intensif / Position Pizza
	Chaleur de sole
	Gril air pulsé
	Gril
	Autonettoyage automatique
P	Cuisson automatique

\*Mode de cuisson ayant été utilisé pour déterminer le classement selon l'efficacité énergétique selon EN50304.



Lorsque vous réglez le sélecteur du mode de cuisson, la lampe à l'intérieur du four s'allume.

## Bouton rotatif

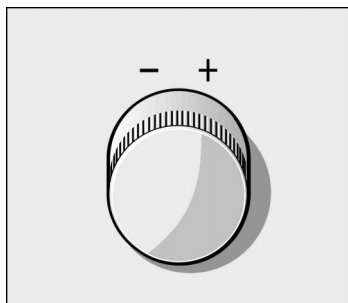
Avec le bouton rotatif vous pouvez modifier toutes les valeurs de suggestion et de réglage.



### Plages

20 - 300	Température en °C température maximale pour le mode air pulsé 3D  et air pulsé intensif / Position Pizza  = 275 °C
1 - 3	Positions gril tourner en arrière
50 - 300	Tournebroche 
1 - 3	Puissances de nettoyage
1 min - 23.59 h	Durée



## Plages

5 sec - 12.00 h	Temps de minuterie
P 01 - P 24	Programmes
P 25	Programme Fonctionnement continu

## Zone d'affichage et touches de commande



Touche Heure	Permet de régler l'heure, la durée du four  et l'heure de fin de cuisson .
Touche Clé	Permet d'activer et de désactiver la sécurité-enfants.
Touche Minuterie	Permet de régler la minuterie.
Touche Info	Permet d'appeler des informations.
Touche Lampe du four	Permet d'allumer et d'éteindre la lampe dans le four.
Touche Chauffage rapide	Permet de chauffer le four rapidement.

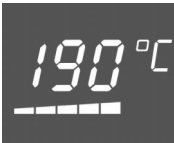

Dans la zone d'affichage, vous pouvez lire les valeurs réglées.

Le témoin de chauffe en-dessous de l'affichage de la température indique la montée en température ou la chaleur résiduelle dans le four.

## Manettes escamotables

Les manettes sont escamotables. Pour les faire rentrer et sortir, appuyez sur la manette.

Vous pouvez tourner les manettes vers la droite ou vers la gauche.

## Modes de cuisson

Votre four offre différents modes de cuisson. Vous pouvez ainsi sélectionner un mode de cuisson optimalement adapté à votre plat.

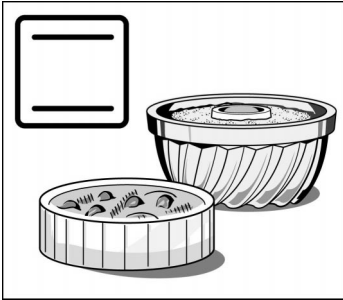

### Convection naturelle

La chaleur est diffusée uniformément sur le gâteau ou le rôti par la voûte et la sole du four.

Les gâteaux à pâte levée cuits au moule et les soufflés réussissent le mieux avec ce mode de cuisson. La convection naturelle convient aussi aux pièces de viande maigre de bœuf, veau et gibier.

Maintenir au chaud  : Dans la plage de 65-100 °C vous pouvez maintenir des mets au chaud. Ne maintenez pas les mets au chaud pendant plus de deux heures.

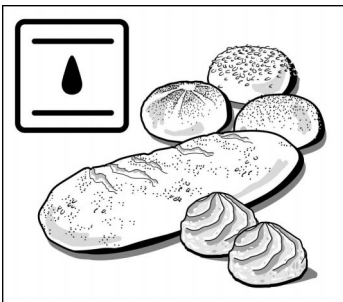

### Convection naturelle cuisson étuvée

C'est le mode de cuisson qui consomme le moins d'énergie. Là aussi, la chaleur est diffusée uniformément sur le gâteau par la voûte et la sole du four. L'humidité qui est extraite du gâteau lors de la cuisson reste dans le four sous forme de vapeur d'eau. La pâtisserie ne se dessèche pas.

Les pâtisseries à la levure, telles que du pain, des petits pains ou de la tresse à la pâte levée réussissent ainsi particulièrement bien. Ce mode de cuisson est également idéal pour de la pâte à choux.

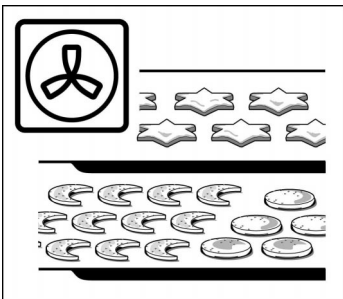

### Air pulsé 3D

Un ventilateur situé contre la paroi arrière répartit la chaleur du collier chauffant uniformément dans l'enceinte de cuisson.

Le mode air pulsé 3D permet de faire cuire des gâteaux et des pizzas sur deux niveaux. Vous pouvez faire cuire des petits fours et de la pâte feuilletée simultanément sur trois niveaux. Les températures de cuisson requises sont plus basses qu'avec la convection naturelle. Vous trouverez des plaques

supplémentaires dans le commerce spécialisé.  
Le mode de cuisson air pulsé 3D est idéal pour la déshydratation.

Décongélation  : Dans la plage de température de 20-60 °C vous pouvez décongeler des aliments.

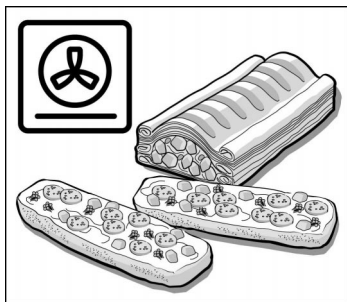

### Air pulsé intensif / Position Pizza

Lors de ce mode, la chaleur de sole et le collier chauffant fonctionnent.

Ce mode de cuisson est idéal pour des produits surgelés. Des pizzas, frites ou strudels sucrés surgelés réussissent idéalement sans préchauffage.

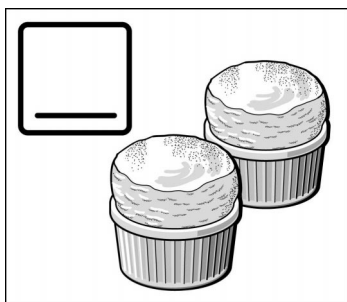

### Chaleur de sole

Avec la chaleur de sole vous pouvez poursuivre la cuisson ou le brunissage de gâteaux par le bas.

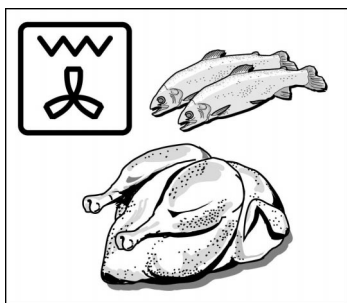

### Gril air pulsé

La résistance du gril et le ventilateur fonctionnent alternativement. Pendant la coupure de chauffe, le ventilateur diffuse sur le mets la chaleur émanant du gril. Ainsi les morceaux de viande deviennent de tous les côtés croustillants.

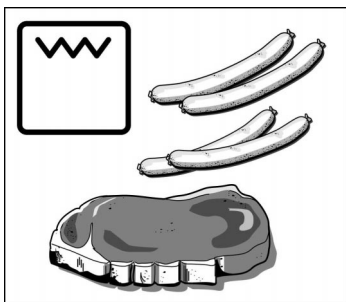

## Gril

Toute la surface située sous la résistance du gril est chauffée. Vous pouvez faire griller plusieurs steaks, saucisses, poissons ou toasts.

Gril avec tournebroche  : La chaleur est diffusée sur le rôti ou la volaille uniquement par la voûte du four. Un moteur situé dans la paroi arrière fait tourner la broche. La volaille ou les gros rôtis dorent ainsi tout autour. Pour savoir comment régler le mode de cuisson, consultez le chapitre «Gril avec tournebroche».

## Remarques

Si, pendant le fonctionnement, vous ouvrez la porte du four, le chauffage se coupe.

En modes de cuisson avec chaleur de voûte ou de sole, le ventilateur se met brièvement en marche lors de la phase de chauffe, afin de bien répartir la chaleur.

## Four et accessoires

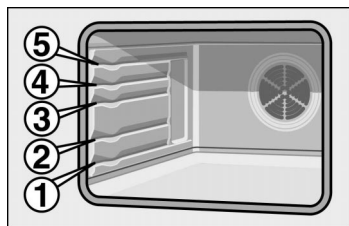

Les accessoires peuvent être enfournés à 5 niveaux différents.

Vous pouvez retirer les accessoires à deux tiers, sans qu'ils basculent. Il est alors facile de retirer les plats.

## Accessoires

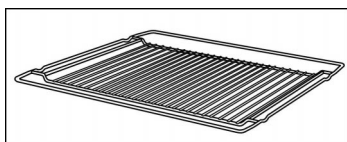

### Grilles HZ 334001

pour de la vaisselle, des moules à gâteau, rôtis, grillades et plats surgelés.

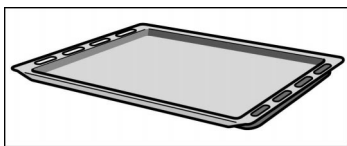

### **Plaque à pâtisserie émaillée HZ 331070**

pour gâteaux et petits fours.

Enfournez la plaque à pâtisserie jusqu'à la butée, partie inclinée en direction de la porte du four.

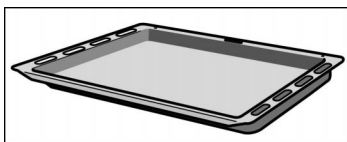

### **Lèche-frite HZ 332070**

pour des gâteaux fondants, pâtisseries, plats surgelés et gros rôtis. Elle peut également servir à récupérer la graisse si vous déposez les grillades directement sur la grille.

Enfournez la lèche-frite jusqu'à la butée, partie inclinée en direction de la porte du four.

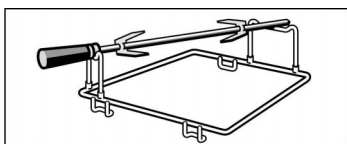

### **Tournebroche**

pour des rôtis et des grosses volailles. Utilisez le tournebroche uniquement avec la lèche-frite.

## **Accessoire en option**

Vous pouvez vous procurer les accessoires optionnels auprès du service après-vente ou dans le commerce spécialisé.

La disponibilité des accessoires optionnels varie selon le pays. Veuillez consulter les documentations de vente.

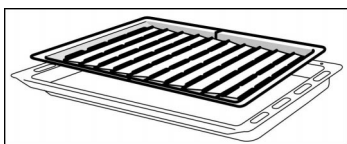

### **Grille anti-éclaboussures HZ 325070**

pour faire des grillades, au lieu de la grille ou comme protection contre les éclaboussures, afin de ne pas trop salir le four. Utilisez la grille anti-éclaboussures uniquement dans la lèche-frite.

Grillades sur la grille anti-éclaboussures : Utiliser le même niveau d'enfournement que pour la grille.

Grille anti-éclaboussures comme protection contre les éclaboussures : Enfourner la lèche-frite dotée de la grille anti-éclaboussures sous la grille.

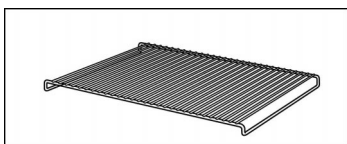

### **Grille HZ 324000**

pour des grillades. Placez toujours la grille dans la lèche-frite. La graisse qui s'égoutte et le jus de viande sont recueillis.

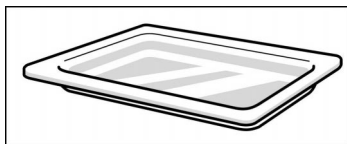

### Poêle en verre HZ 336000

plaque à pâtisserie haute en verre. Convient également comme vaisselle de service.

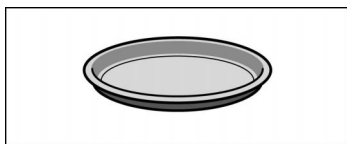

### Plaque à pizza HZ 317000

idéale p.ex. pour des pizzas, produits surgelés et de grands gâteaux ronds. Vous pouvez utiliser la plaque à pizza au lieu de la lèchefrite. Placez la plaque sur la grille. Repérez-vous aux indications dans les tableaux.

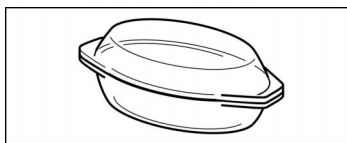

### Cocotte en verre HZ 915000

pour des plats braisés et gratins préparés au four. Elle convient particulièrement pour la rôtisserie automatique.

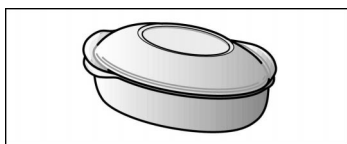

### Cocotte en métal HZ 26000

Elle est adaptée à la zone pour poissonnière de la table de cuisson vitrocéramique. La cocotte convient pour le système sensoriel de cuisson, mais aussi pour la rôtisserie automatique.

La rôtissoire est émaillée à l'extérieur et dotée à l'intérieur d'un revêtement anti-adhérent.

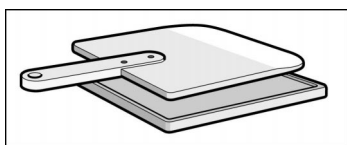

### Pierre de cuisson HZ 327000

La pierre de cuisson est idéale pour préparer soi-même du pain, des petits pains et de la pizza dont le fond doit être croustillant.

La pierre de cuisson doit toujours être chauffée à la température recommandée.

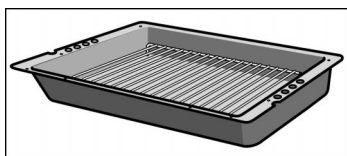

### Lèchefrite-pro HZ 333070

pour la préparation de grandes quantités.

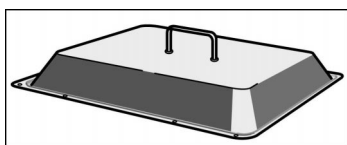

### Couvercle pour la lèchefrite-pro HZ 333001

transforme la lèchefrite-pro en cocotte-pro.

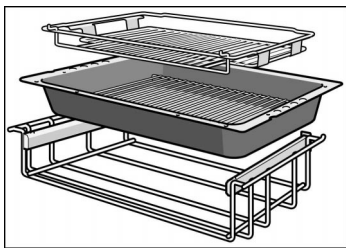

### Tiroir-pro HZ 333100

pour la préparation de grandes quantités. Les accessoires complets comprennent une lèchefrite extra profonde avec une grille à insérer, une grille à poser et un dispositif télescopique de défournement. Avec la grille posée, les grillades réussissent parfaitement.

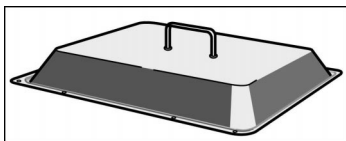

### Couvercle pour le tiroir-pro HZ 333101

transforme la lèchefrite-pro en cocotte-pro.

---

## Ventilateur de refroidissement

Le four est équipé d'un ventilateur de refroidissement. Il se met en marche et se coupe en cas de besoin. L'air chaud s'échappe au-dessus de la porte.

---

# Avant la première utilisation



Dans ce chapitre vous trouverez tout ce que vous devez faire avant d'utiliser votre appareil pour la première fois.

Chauffez le four et nettoyez les accessoires. Lisez les consignes de sécurité au chapitre «Remarques importantes».

Contrôlez tout d'abord si le symbole  et trois zéros clignotent à l'affichage de la cuisinière.

**Si le symbole  et trois zéros clignotent à l'affichage**

Réglez l'heure.

1. Appuyez sur la touche Heure .  
A l'affichage apparaît 12:00 et le symbole Heure  clignote.

2. Réglez l'heure à l'aide du bouton rotatif.

L'heure est validée après quelques secondes. La cuisinière est maintenant prête à fonctionner.

---

## Chauffer le four

### Procédez de la manière suivante

Afin d'éliminer l'odeur de neuf, laissez chauffer le four à vide, porte fermée.

1. Régler le sélecteur du mode de cuisson sur convection naturelle .  
A l'affichage apparaît une température de suggestion.

2. Avec le bouton rotatif, régler sur 240 °C.

Eteignez le sélecteur du mode de cuisson au bout de 60 minutes.

---

## Pré-nettoyage des accessoires

Avant d'utiliser les accessoires, nettoyez-les soigneusement avec de l'eau additionnée de produit à vaisselle et un chiffon à vaisselle.

---

## Réglage du four

### Eteindre le four manuellement

Vous avez plusieurs possibilités pour régler votre four.

Lorsque le mets est prêt, éteignez le four vous-même.

### Le four s'éteint automatiquement

Vous pouvez quitter la cuisine même pour une longue durée.

### Le four s'allume et s'éteint automatiquement

Vous pouvez enfourner le plat p.ex. le matin et régler de telle manière qu'il sera prêt à midi.

### Tableaux et conseils

Au chapitre Tableaux et conseils, vous trouverez les réglages appropriés à de nombreux plats.



## Réglages

1. Régler le sélecteur sur le mode de cuisson voulu.

A l'affichage de la température apparaît la valeur de suggestion pour ce mode de cuisson.

Exemple : Convection naturelle 190 °C

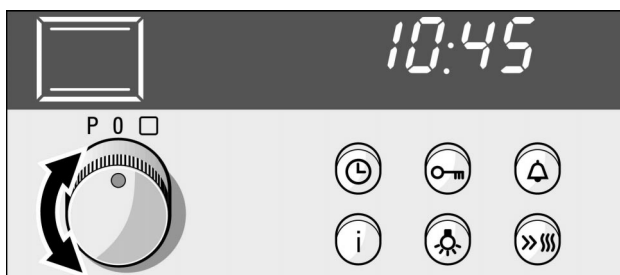

2. A l'aide du bouton rotatif, régler la température ou la position gril.



### Désactivation

Lorsque le plat est prêt, mettre le sélecteur du mode de cuisson sur Arrêt.

### Modifier le réglage

Vous pouvez modifier à tout moment la température ou la position gril.

### Témoin de chauffe





Le témoin de chauffe indique la montée en température dans le four. Le moment optimal pour enfourner le plat est atteint lorsque toutes les cases sont remplies.

Le témoin de chauffe n'apparaît pas en mode gril.

Vous pouvez interroger la température de chauffe approximative au moyen de la touche d'info i.

Dû à l'inertie thermique du four, il est possible qu'une température différente de la température réelle du four soit affichée pendant la phase de chauffe.

## Le four doit s'éteindre automatiquement

3. Appuyer sur la touche Heure .  
Le symbole Durée  clignote.

Réglez suivant la description aux points 1 et 2.  
Programmez encore le temps de cuisson (durée) pour votre plat.

Exemple : Durée 45 minutes

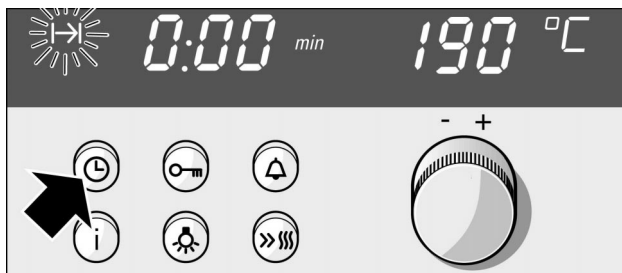

4. Régler la durée avec le bouton rotatif.

Le four se met en marche quelques secondes plus tard.  
Le symbole  est allumé à l'affichage.

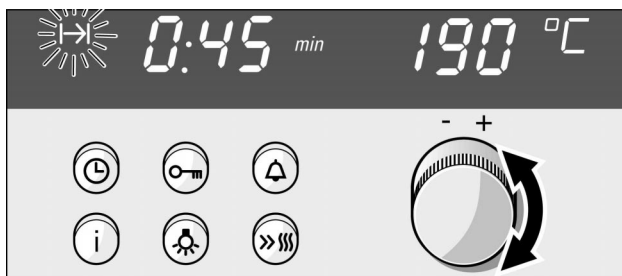

La durée s'est écoulée

Un signal retentit. Le four s'éteint.  
Mettre le sélecteur du mode de cuisson en position éteinte.



Modifier le réglage

Appuyer sur la touche Heure . Avec le bouton rotatif, modifier la durée.

Annuler le réglage



Eteindre le sélecteur de mode de cuisson.

Interroger les réglages

Interroger l'heure de fin de cuisson  ou l'heure  : Appuyer autant de fois sur la touche Heure  jusqu'à ce que le symbole respectif clignote. La valeur interrogée apparaît pendant quelques secondes.

## Le four doit s'allumer et s'éteindre automatiquement

Procédez au réglage comme décrit aux points 1 à 4.

5. Appuyer autant de fois sur la touche Heure  jusqu'à ce que le symbole Fin  clignote.

A l'affichage est indiqué à quelle heure votre plat sera prêt.

6. Au moyen du bouton rotatif, reporter l'heure de la fin à plus tard.

Le réglage est validé après quelques secondes. A l'affichage est indiquée l'heure de la fin, jusqu'à ce que le four se mette en marche.

La durée s'est écoulée

Remarque

Veillez à ce que les aliments qui s'abîment facilement ne restent pas trop longtemps dans le four.

Exemple : Il est 10:45 h. La cuisson de votre plat dure 45 minutes et il doit être prêt à 12h45



Un signal retentit. Le four s'éteint. Eteindre le sélecteur de mode de cuisson.

Tant qu'un signal clignote vous pouvez modifier le réglage. Le réglage est validé lorsque le symbole est allumé. Le temps d'attente jusqu'à ce que le réglage soit validé peut être modifié. Pour ce réglage, consultez le chapitre Réglage de base.

---

## Indicateur de la chaleur résiduelle

Lorsque vous éteignez le four, vous pouvez lire au témoin de chauffe la chaleur résiduelle dans le four. Lorsque toutes les cases sont remplies, la température du four est d'env. 300 °C.

Une fois la température redescendue à env. 60 °C, le témoin de chauffe s'éteint.

### Utiliser la chaleur résiduelle

Avec la chaleur résiduelle, vous pouvez maintenir dans le four des plats au chaud.

En cas de mets ayant des temps de cuisson plus longs, vous pouvez éteindre le four déjà 5–10 minutes plus tôt. La chaleur résiduelle finira la cuisson du plat. Vous économiserez de l'énergie.

---

# Chauffage rapide

### Mode de cuisson appropriés

Cette fonction vous permet de chauffer le four très rapidement.

 = convection naturelle

 = convection naturelle cuisson étuvée

 = air pulsé 3D

 = air pulsé intensif

 = gril air pulsé

---

## Réglages

Réglez d'abord le four.

Appuyez ensuite sur la touche Chauffage rapide . Le symbole  s'allume à l'affichage.

Le four chauffe. Les cases du témoin de chauffe se remplissent.

### Le chauffage rapide est terminé

Vous entendez un bref signal. Le symbole  s'éteint. Enfourez votre plat.

**Annuler le chauffage rapide** Appuyez sur la touche Chauffage rapide. Le symbole s'éteint. Le chauffage rapide est annulé.

**Remarques** Si vous modifiez le mode de cuisson, le chauffage rapide s'arrête.

Le chauffage rapide ne fonctionne pas si la température réglée est inférieure à 100 °C. Si la température du four n'est que légèrement inférieure à la température réglée, le chauffage rapide n'est pas nécessaire. Il ne se met pas en marche.

Pendant le chauffage rapide, vous pouvez interroger la température de chauffe actuelle au moyen de la touche d'info **i**.

---

## Faire griller avec le tournebroche

Le tournebroche est idéal pour préparer de gros rôtis, comme du rôti roulé et de la volaille. La viande sera bien croustillante et dorée.

---

### Préparer le rôti

Afin que le rôti soit bien dorée et cuise à coeur uniformément, veuillez respecter les consignes suivantes:

**Embrocher le rôti et le fixer** Embrochez le rôti en le centrant autant que possible sur le tournebroche.

Fixez-le aux deux extrémités avec les crochets. Le crochet arrière doit se trouver à au moins 7 cm de l'extrémité de la broche.

De plus, vous pouvez fixer le rôti avec du fil de cuisine. En cas de volaille, fixez les extrémités des ailes sous le dos et les cuisses au corps. De cette sorte, elles ne brunissent pas trop.

Piquez la peau sous les ailes afin que la graisse puisse s'écouler.

## Mise en place du tournebroche

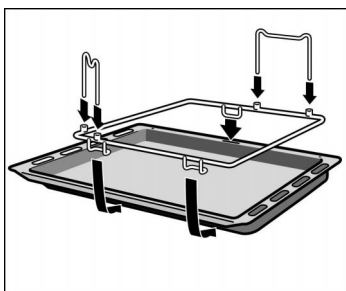

1. Poser le support pour le tournebroche sur la lèche-frite.

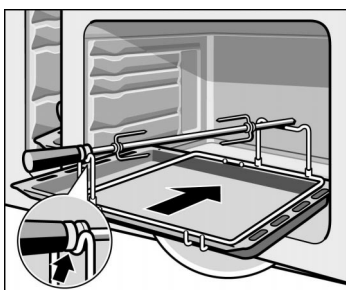

2. Poser le tournebroche sur le support.

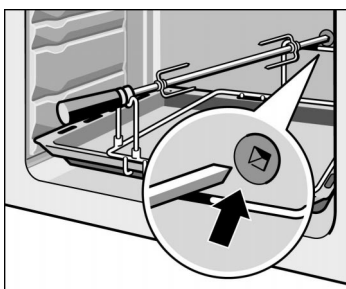

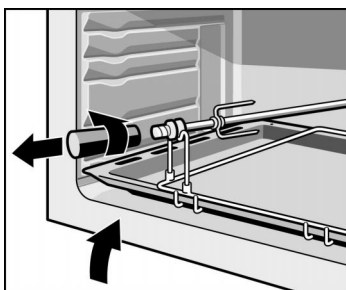

3. Enfourner la lèche-frite au niveau 1 jusqu'en butée. Dans la paroi arrière du four se trouve un orifice. Introduire le tournebroche dans cet orifice.



4. Dévisser la poignée et fermer la porte du four.

---

## Réglages

1. Tourner le sélecteur du mode de cuisson à gauche et régler sur gril .  
La position 3 apparaît comme valeur de suggestion.
2. Tourner le bouton rotatif jusqu'à l'apparition du symbole tournebroche . A l'affichage apparaît la valeur de suggestion 300 °C.
3. Régler la température souhaitée avec le bouton rotatif.

Ramenez le sélecteur du mode de cuisson en position éteinte avant d'enlever le tournebroche.

Vous pouvez aussi faire éteindre ou allumer et éteindre le four automatiquement.

## Remarques

Au chapitre Tableaux et conseils, vous trouverez de nombreux réglages pour le gril avec tournebroche.

Pour la température du four, suivez les indications du tableau. Si la température est trop élevée, la viande ou la volaille brunit trop à l'extérieur. Elle ne sera pas assez cuite à l'intérieur.

---

# Rôtisserie automatique

Avec la rôtisserie automatique, vous réussirez très facilement des plats à braiser raffinés, des rôtis juteux et de succulents ragoûts. Vous n'avez plus à retourner les rôtis, à verser du jus dessus, et le four reste propre.

---

## Vaisselle

La rôtisserie automatique ne convient que pour rôtir dans un récipient fermé. Utilisez exclusivement des récipients avec un couvercle adapté.

### Vaisselle appropriée

Sont appropriés des récipients résistant à la chaleur (jusqu'à 300 °C), en verre ou en vitrocéramique. En cas de cocottes en acier émaillé, fonte ou en aluminium coulé sous pression, vous devez ajouter plus de liquide. Le plat dore davantage. Respectez les indications des fabricants des récipients.

Les plats en inox ne conviennent que sous réserve. Les aliments seront moins dorés et la viande sera moins cuite.

### Vaisselle appropriée

Les récipients en aluminium clair, brillant, en argile non vitrifiée et les batteries de cuisine avec des manches en plastique sont inappropriés.

### Dimensions de la vaisselle

La viande doit recouvrir environ aux deux-tiers le fond du récipient. Vous obtiendrez ainsi un beau jus de viande.

La distance entre la viande et le couvercle doit être d'au moins 3 cm. La viande est susceptible d'augmenter de volume en cours de cuisson.



## Préparer le mets

Choisissez un récipient approprié.

Pesez la viande fraîche ou surgelée, le poisson ou les légumes en cas de potées végétariennes. Vous devez connaître le poids pour le réglage.

Couvrez le récipient avec un couvercle. Placez-le sur la grille à la hauteur 2.

### Viande

Si indiqué dans le tableau de rôtissage, versez du liquide dans le récipient vide. Le fond doit être couvert.

Assaisonnez la viande, placez-la dans le récipient et fermez le récipient avec un couvercle.

### Poisson

Nettoyez le poisson; assaisonnez et salez-le comme à l'habitude.

Poisson cuit à l'étuvée : Versez du liquide, p.ex. du vin ou du jus de citron, dans le récipient jusqu'à une hauteur de ½ cm.

Poisson frit : Passez le poisson dans la farine puis badigeonnez-le de beurre fondu.

Remarque : Le poisson réussit le mieux si vous le posez sur le ventre dans votre plat.

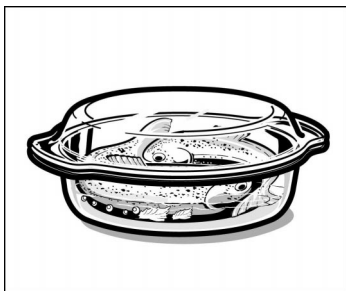

### Ragoût

Vous pouvez combiner des variétés de viande et de légumes frais différents.

Coupez la viande en petits cubes. Vous pouvez utiliser des morceaux de poulet sans les couper en morceaux.

Ajoutez à la viande la même jus qu'à la double quantité de légumes. Exemple : Pour 0,5 kg de viande, ajoutez entre 0,5 kg et 1 kg de légumes frais.

Enfournez toujours le plat dans le four froid.

## Programmes

<b>Aliments frais</b>	<b>Conviennent</b>	<b>Numéro de programme</b>	<b>Fourchette de poids</b>	<b>Ajout de liquide</b>
Bœuf à braiser	Noix entrecôte, macreuse, tranche, rôti mariné	01	0,5-3,0 kg	oui
Rosbif, à point	Rosbif, noix entrecôte	02	0,5-2,5 kg	non
Rosbif, saignant	Rosbif, noix entrecôte	03	0,5-2,5 kg	non
Rôti de porc	Collet, échine, collier, rouelle, noix, rôti roulé	04	0,5-3,0 kg	oui
Rôti en croute	Epaule avec couenne, poitrine	05	0,5-2,0 kg	non
Rôti de veau	Epaule, jarret, noix pâtissière, noix, poitrine de veau farcie	06	0,5-2,5 kg	oui
Gigot d'agneau	Gigot désossé	07	0,5-2,5 kg	oui
Volaille	Poulet, canard, oie, dindonneau	08	0,5-2,5 kg	non
Cuisses de volaille	Cuisses de poulet, de dindonneau, de canard, d'oie	09	0,3-1,5 kg	non
Blanc de dinde	Filet de dinde, rôti roulé de dinde	10	0,5-2,5 kg	oui
Agneau, cerf	Epaule, collier, haut-de-côtelette	11	0,5-2,5 kg	oui
Carré de porc, chevreuil, petit gibier	Cuisse de chevreuil, cuisse de lièvre	12	0,5-3,0 kg	oui
Rôti de viande hachée	Pain de viande	13	0,3-3,0 kg	non
Potées/ragoûts	Paupiettes, potée aux légumes, goulasch	14	0,3-3,0 kg	oui
Poisson à l'étuvée	Truite, sandre, carpe, cabillaud entier	15	0,3-1,5 kg	oui
Poisson, rôti	Truite, sandre, carpe, cabillaud entier	16	0,5-1,5 kg	non

<b>Aliments surgelés*</b>	<b>Convient</b>	<b>Numéro de programme</b>	<b>Fourchette de poids</b>	<b>Ajout de liquide</b>
Bœuf à braiser	Noix entrecôte, macreuse, tranche	17	0,5-2,0 kg	oui
Rosbif, à point	Rosbif, noix entrecôte	18	0,5-2,0 kg	non
Rôti de porc	Collet, échine, collier, rouelle, noix, rôti roulé	19	0,5-2,0 kg	oui
Rôti de veau	Epaule, jarret, noix pâtissière, noix, poitrine de veau farcie	20	0,5-2,0 kg	oui
Gigot d'agneau	Gigot désossé	21	0,5-2,0 kg	oui
Cuisses de volaille	Cuisses de poulet, de dindonneau, de canard, d'oie	22	0,3-1,5 kg	non
Agneau, cerf	Epaule, collier, haut-de-côtelette	23	0,5-2,0 kg	oui
Chevreuril, petit gibier	Cuisse de chevreuil, cuisse de lièvre	24	0,5-2,0 kg	oui

\* Attention : Lorsque vous préparez de la viande surgelée, il n'est pas possible de reporter l'heure de fin de cuisson. La viande décongèlerait pendant le temps d'attente.

## Combien de temps durera la cuisson ?

Afin de connaître la durée de cuisson de votre plat, régler comme décrit sous point 1 à 4. Le temps de cuisson s'affiche.

Annuler le programme : Mettre le sélecteur de mode de cuisson sur arrêt.

## Réglages

1. Sélectionner le programme adapté dans le tableau de rôtissage.
2. Tourner le sélecteur du mode de cuisson, jusqu'à ce que P clignote à l'affichage de la température.

Exemple: Bœuf à braiser, 1,2 kg



3. Par le bouton rotatif, régler le numéro de programme désiré.

Après la validation du programme apparaît la valeur de suggestion pour le poids.



4. A l'aide du bouton rotatif, programmer le poids.

Le four se met en marche quelques secondes plus tard. La durée s'écoule visiblement à l'affichage.



**La durée s'est écoulée**

Un signal retentit. Le four s'éteint.

Mettre le sélecteur du mode de cuisson sur arrêt.

**Annuler le programme**

Mettre le sélecteur de mode de cuisson sur arrêt.



## Le four doit s'allumer et s'éteindre automatiquement

N'utilisez que de la viande fraîche ou du poisson frais.

**Veillez à ce que les aliments ne restent pas trop longtemps dans le four. La viande et le poisson non réfrigérés s'abîment facilement.**

Exemple : Programme 02, le plat doit être prêt à 12:15 h.

Procédez au réglage comme décrit aux points 1 à 4

5. Appuyer autant de fois sur la touche Heure  jusqu'à ce que le symbole Fin  clignote. A l'affichage est indiqué à quelle heure votre plat sera prêt.



6. Au moyen du bouton rotatif, reporter l'heure de fin de cuisson à plus tard.





Le réglage est validé après quelques secondes. A l'affichage s'affiche l'heure de la fin. Le symbole Fin  est allumé. Le four se met en marche au moment approprié.



**La durée s'est écoulée**

Un signal retentit. Le four s'éteint. Eteignez le sélecteur de mode de cuisson.

**Remarque**

A l'affichage s'écoule une durée réglée à la minuterie. Interroger la durée restante , l'heure de fin de cuisson  ou l'heure  : Appuyer autant de fois sur la touche Heure  jusqu'à ce que le symbole respectif apparaisse. Interroger le poids : Appuyer sur la touche Info .

## Conseils pour la rôtisserie automatique

**Le poids du rôti ou de la volaille est supérieur à la fourchette de poids indiquée**

La fourchette de poids est sciemment délimitée. Pour de très gros rôtis l'on ne trouve souvent pas de cocotte suffisamment grande. Faites rôtir les gros morceaux avec la convection naturelle ☐ ou avec le mode gril air pulsé ☒.

**Le rôti est réussi mais la sauce est brûlée**

Choisissez un récipient plus petit et mettez plus de liquide.

**Le rôti est réussi, mais la sauce est trop claire et insipide**

Choisissez un récipient plus grand et mettez moins de liquide.

**Le dessus du rôti est trop sec.**

Utilisez un récipient dont le couvercle ferme bien. La viande très maigre restera juteuse si vous la bardez de lard.

**Odeur de brûlé pendant la cuisson mais le rôti a un bel aspect**

Le couvercle de la cocotte ferme mal. Ou alors la viande a gonflé et a soulevé le couvercle. Utilisez toujours un couvercle adapté. Veillez à ce qu'il y ait toujours une distance d'au moins 3 cm entre la viande et le couvercle.

**Vous voulez préparer de la viande surgelée**

Assaisonnez la viande comme une viande fraîche. Attention : Le report de l'heure de fin de cuisson n'est pas possible en cas de viande surgelée. La viande décongèlerait pendant le temps d'attente.

**Vous voulez faire rôtir simultanément plusieurs cuisses de poulet ou de volaille**

Les cuisses doivent être approximativement de la même taille. Réglez le poids de la cuisse la plus grosse. Exemple : Deux cuisses de dinde de 1,4 et 1,5 kg. Réglez 1,5 kg.

**Vous voulez étuver ou rôtir simultanément plusieurs poissons**

Les poissons doivent être approximativement de la même taille. Réglez le poids total. Exemple : Deux truites de 0,6 et 0,5 kg. Réglez 1,1 kg.

**Vous désirez préparer une volaille farcie**

De la volaille farcie est inappropriée. Elle réussit le mieux non couverte sur la grille. Reportez-vous au tableau des volailles.

**La viande dans la potée n'est pas assez dorée**

La prochaine fois, placez les cubes de viande au bord du récipient. Mettez les légumes au milieu.

**Les légumes dans la potée sont trop durs**

Pour la potée, réglez le poids de la viande. Les légumes sont alors croquants. Si les légumes doivent être plus mous, réglez le poids des légumes et de la viande ensemble.

---

**Vous voulez préparer une potée végétarienne**

Sont appropriés uniquement des légumes fermes, p.ex. carottes, haricots verts, choux blanc, céleri et pommes de terre. Plus les légumes sont coupés menus, plus ils deviennent mous. Pour que les légumes ne brunissent pas trop, recouvrez-les de liquide.

---

**Vous désirez utiliser votre cocotte en inox**

Les récipients en inox sont appropriés de manière restreinte. La surface brillante réfléchit fortement le rayonnement thermique. Le mets dore moins bien et la viande est moins cuite. Si vous utilisez la cocotte en acier inox : A la fin du programme, ôtez le couvercle. Passez la viande encore 8 à 10 minutes sous le gril à la position 3 .

---

## Commande Fonctionnement continu

Avec la commande Fonctionnement continu, le four maintient pendant 73 heures une température de 85 °C en mode convection naturelle .

Pendant ce temps, vous pouvez maintenir des plats au chaud dans le four, sans devoir l'allumer ou l'éteindre.

---

## Réglages

1. Régler le sélecteur du mode de cuisson sur P.  
Un P clignote à l'affichage.
2. Régler le programme P25 au moyen du bouton rotatif.

Le réglage est validé lorsque P est allumé. La durée s'écoule visiblement à l'affichage. Le four s'éteindra automatiquement au bout de 73 heures.

### Le programme est terminé

Un signal retentit. Le symbole Durée  clignote. Pour que l'heure réapparaisse, éteignez le sélecteur du mode de cuisson.

### Annuler le programme

Eteindre le sélecteur du mode de cuisson.

## Remarques

Les touches sont verrouillées après la mise en marche. Des interrogations et modifications ne sont pas possibles.

La lampe du four est allumée pendant toute la durée.

# Heure

Après avoir branché l'appareil pour la première fois ou après une coupure de courant, le symbole ☀ et trois zéros clignotent à l'affichage. Réglez l'heure.

Le sélecteur du mode de cuisson doit être sur arrêt.

## Réglages

Exemple : 13:00 h

1. Appuyer sur la touche Heure ☀.  
A l'affichage apparaît 12.00 h et le symbole ☀ clignote.



2. Régler l'heure à l'aide du bouton rotatif.

L'heure est validée après quelques secondes. Le symbole ☀ s'éteint.



**Modifier l'heure, par ex. passage de l'heure d'été à l'heure d'hiver**

Appuyer sur la touche Heure ☀ et modifier l'heure au moyen du bouton rotatif.



## Masquer l'heure



Vous pouvez masquer l'heure. Pour cela, vous devez modifier le réglage de base. Consultez le chapitre Réglages de base.

# Minuterie

Vous pouvez utiliser la minuterie comme un réveil de cuisine. Elle fonctionne indépendamment du four. La minuterie émet un signal sonore particulier. Vous pouvez également régler la minuterie lorsque la sécurité-enfants est active.

## Réglages

Exemple : 20 mn.

1. Appuyer sur la touche Minuterie .  
Le symbole  clignote.



2. Régler le temps de minuterie à l'aide du bouton rotatif.

La minuterie se met en marche quelques secondes plus tard. Le symbole  est allumé à l'affichage. Le temps s'écoule visiblement.



### Le temps s'est écoulé

Un signal retentit. Appuyer sur la touche Minuterie . L'affichage de la minuterie s'éteint.

### Modifier le temps de la minuterie

Appuyer sur la touche Minuterie . Modifiez le temps par le bouton rotatif.

## Effacer le réglage

Appuyer sur la touche Minuterie  $\triangleleft$  3x.

## La minuterie et la durée s'écoulent en même temps

Les symboles sont allumés. Le temps de la minuterie s'écoule visiblement à l'affichage.

Interroger la Durée restante  $\rightarrow$ , heure de la fin  $\rightarrow$  ou l'heure  $\ominus$  : Appuyer autant de fois sur la touche Heure  $\ominus$  jusqu'à ce que le symbole respectif clignote.

La valeur interrogée apparaît pendant quelques secondes à l'affichage.

---

# Réglages de base

Votre four possède différents réglages de base. Vous pouvez modifier le réglage de base pour l'heure, la durée du signal et le temps de validation du réglage.



Réglage de base	Fonction	Modifier en
Heure $\ominus$ $i$ = heure au premier-plan	Affichage de l'heure	Heure $\ominus$ = heure masquée*
Durée du signal $\triangleleft$ $i$ = env. 10 sec.	Signal après écoulement d'une durée ou un temps de la minuterie	Durée du signal $\ominus$ = env. 1 min. $\ominus$ = env. 4 min.
Temps de validation $\rightarrow$ $i$ = moyen	Temps d'attente entre les pas de réglage, jusqu'à ce que le réglage soit validé	Temps de validation $i$ = court $\ominus$ = long

\* Exception : L'heure apparaît aussi longtemps que la chaleur résiduelle est affichée.

## Modifier les réglages de base

Aucun fonctionnement ne doit avoir été programmé.

Exemple: Masquer l'heure

1. Appuyer simultanément sur la touche Heure  et la touche  jusqu'à ce qu'un  apparaisse à l'affichage. C'est le réglage de base pour l'heure au premier-plan

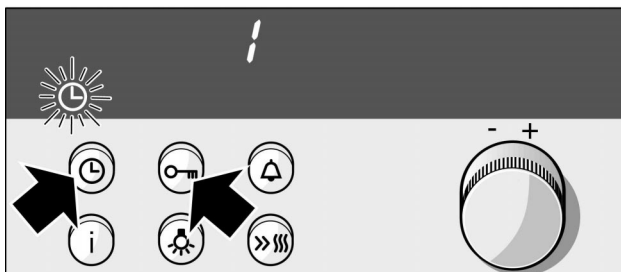



2. Modifier le réglage de base au moyen du bouton rotatif.

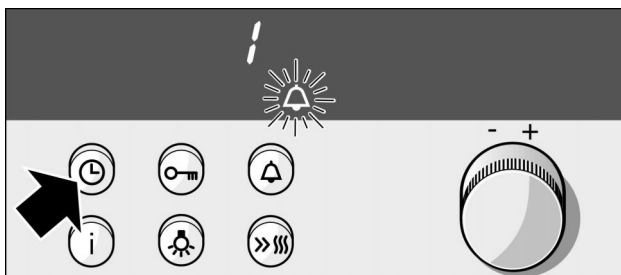

3. Confirmer avec la touche Heure .

A l'affichage apparaît un  pour le réglage de base de la durée du signal.



Modifiez le réglage de base comme décrit sous point 2 et confirmez au moyen de la touche Heure . Maintenant vous pouvez encore modifier le temps de validation. Appuyez à la fin sur la touche Heure .

**Vous ne voulez pas modifier tous les réglages de base**



Si vous ne désirez pas modifier un des réglages de base, appuyez sur la touche Heure . Le réglage de base suivant apparaît.

---

## Sécurité-enfants

Le four est équipé d'une sécurité-enfants, afin que les enfants ne puissent pas le mettre en marche par mégarde.

### Verrouiller le four

Le sélecteur du mode de cuisson doit être éteint. Appuyer sur la touche Clé  jusqu'à ce que le symbole  apparaisse à l'affichage. Ceci dure environ 4 secondes.

### Supprimer le verrouillage

Appuyer sur la touche Clé  jusqu'à ce que le symbole  s'éteigne.

### Remarques

Vous pouvez régler la minuterie et l'heure même en état verrouillé.

---

## Limitation automatique du temps

Si vous avez oublié d'éteindre le four, la limitation automatique du temps est activée. Le fonctionnement du four est interrompu. Le moment où cette coupure est activée dépend de la température réglée ou de la position gril.

Lorsque le four ne chauffe plus, un 5 apparaît à l'affichage de l'heure.

Le chauffage est interrompu jusqu'à ce que sélecteur du mode de cuisson soit remis à zéro. Le 5 s'éteint. Ensuite vous pouvez régler à nouveau le four.

### Supprimer la limitation automatique du temps

Entrez une durée, le four s'éteint alors automatiquement.

La limitation du temps est supprimée.

# Autonettoyage automatique

Pendant cette opération, le four chauffe à une température de 500 °C env. Les résidus qui se sont accumulés pendant le rôtissage, les grillades ou la cuisson de pain/pâtisseries sont calcinés.

Vous avez le choix entre trois puissances de nettoyage.

Puissance	Degré de nettoyage	Durée
1	économique	env. 1 heure 1/4
2	moyen	env. 1 heure 1/2
3	intensif	env. 2 heures

## Ce qu'il faut savoir:

Pour votre sécurité, le four est verrouillé automatiquement. Vous pouvez uniquement rouvrir la porte du four lorsque le symbole de verrouillage  s'éteint à l'affichage.



L'extérieur de la cuisinière devient très chaud. Veillez à ce qu'aucun objet ne recouvre la façade. Eloignez les enfants.

N'essayez pas d'ouvrir la porte du four tant que l'autonettoyage se déroule. Ce geste pourrait interrompre le nettoyage.

N'essayez pas de déplacer le crochet à la main.

Vous ne pouvez pas allumer la lampe du four pendant l'autonettoyage. Le témoin de chauffe n'apparaît pas.

## Avant l'autonettoyage

Enlevez du four les accessoires inappropriés et toute la vaisselle.



Les résidus d'aliments décollés, la graisse et le jus de rôti peuvent s'enflammer, risque d'incendie! Essuyez le four et les accessoires à nettoyer à l'aide d'un chiffon humide.

Nettoyez la porte et les bords du four au niveau du joint. N'utilisez pas de détergent récurant pour nettoyer le joint.

## Nettoyage des accessoires avec l'autonettoyage



Avant de commencer le nettoyage, assurez-vous que la porte du four est fermée.

Vous pouvez enfourner la lèche-frite ou la plaque à pâtisserie émaillée au niveau 2 et les nettoyer en même temps avec l'autonettoyage.

La grille et le tournebroche ne conviennent pas pour l'autonettoyage.

Ne nettoyez jamais avec la pyrolyse des plaques et moules avec un revêtement anti-adhérent. Des gaz toxiques peuvent se former par le revêtement anti-adhérent en raison de la chaleur élevée - risque d'effets graves pour la santé !

## Réglages

1. Régler le sélecteur du mode de cuisson sur .

Exemple : Puissance de nettoyage 3

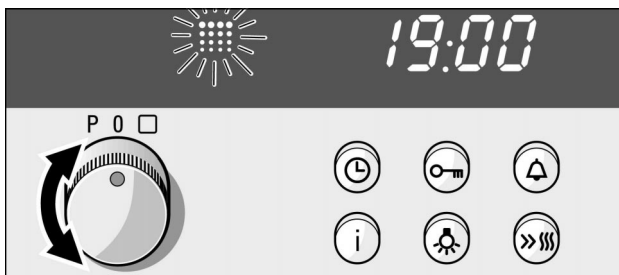

2. A l'aide du bouton rotatif, régler la puissance de nettoyage souhaitée.

L'autonettoyage démarre quelques secondes plus tard.



**Le temps de nettoyage s'est écoulé**

Un signal retentit. Le symbole  clignote.

Le symbole  est allumé

Le four est chaud et verrouillé pour votre sécurité. Seulement lorsque le symbole  s'éteint, vous pouvez ouvrir la porte du four. Ce n'est qu'alors que vous devez ramener le sélecteur du mode de cuisson sur la position arrêt.

Interroger la durée et la fin

Interroger la durée restante  ou l'heure de la fin  :



Appuyer autant de fois sur la touche Heure  jusqu'à ce que le symbole respectif clignote.

## L'autonettoyage doit démarrer et s'arrêter automatiquement

Ceci vous permet de profiter par exemple du courant de nuit, d'un tarif plus avantageux.

Procédez au réglage en suivant les instructions des points 1 et 2

Exemple : L'autonettoyage doit être terminé à 23.00 h.

3. Appuyer autant de fois sur la touche Heure  jusqu'à ce que le symbole Fin  clignote.

A l'affichage est indiqué à quelle heure l'autonettoyage sera terminé.



4. Au moyen du bouton rotatif, reporter l'heure de la fin à plus tard.

L'autonettoyage se met en marche et s'arrête au moment approprié. L'heure se réaffiche après le démarrage.



Le temps de nettoyage s'est écoulé

Un signal retentit. Le symbole  clignote. Mettre le sélecteur du mode de cuisson sur arrêt.

**Annuler le réglage**

Mettre le sélecteur de mode de cuisson sur arrêt.

**Remarques**

Après le démarrage du nettoyage, il est impossible de modifier la puissance de nettoyage.

---

## Lorsque le four a refroidi

Essuyez avec un chiffon humide les restes calcinés dans le four.

**N'oubliez pas**

En cas d'utilisation normale, il suffit de nettoyer le four tous les 2-3 mois. Un nettoyage consomme seulement entre 2,5-4,7 kilowatts/heure.

L'émail spécial particulièrement thermostable et les pièces en métal nu peuvent ternir ou se décolorer avec le temps. Ce phénomène est normal et n'influe en rien sur le fonctionnement de l'appareil. Ne traitez pas ces décolorations avec des tampons à récurer ou avec des nettoyeurs agressifs.

---

# Entretien et nettoyage

N'utilisez pas de nettoyeur haute pression ni de nettoyeur à jet de vapeur.

---

## Extérieur de l'appareil

Essuyez l'appareil avec de l'eau et un peu de produit à vaisselle. Séchez-le ensuite avec un chiffon doux.

Des produits agressifs ou récurants sont inappropriés. Si un tel produit arrive sur la façade, éliminez-le immédiatement avec de l'eau.

**Remarque**

Les légères variations de couleurs apparaissant sur la façade de l'appareil sont dues aux différents matériaux tels que le verre, le plastique et le métal.

Les ombres sur la vitre de la porte, ressemblant à des traces de coulure, sont des reflets de la lampe du four.



## Appareils avec une façade en inox

Enlevez immédiatement les tâches de calcaire, de graisse, de féculé et de blanc d'œuf. De la corrosion peut se former sous ces salissures.

Utilisez des produits d'entretien pour inox. Respectez les indications du fabricant. Essayer le produit sur un petit endroit, avant de l'utiliser sur toute la surface.

## Appareils avec une façade en aluminium

Utilisez un produit de nettoyage doux pour vitres. Passez-le horizontalement et sans pression sur la surface avec un chiffon doux pour vitres ou un chiffon à microfibrés ne peluchant pas.

Des détergents agressifs, tampons en paille métallique et des chiffons de nettoyage à grosses fibres sont inappropriés.

---

## Four

N'utilisez pas de tampon en paille métallique ni d'éponge à dos récurant. Appliquez du nettoyant pour four uniquement sur les surfaces émaillées du four.

### Pour faciliter le nettoyage

vous pouvez décrocher la porte du four.

### Décrocher la porte du four



En retirant la porte du four, faites attention à ne pas mettre la main dans la charnière. Risque de blessures !

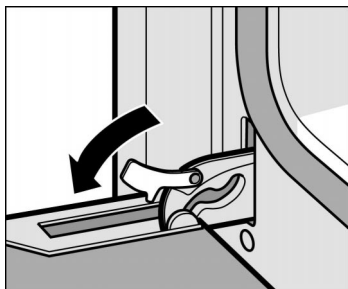

1. Ouvrir complètement la porte du four.
2. Pivoter les deux leviers de verrouillage à gauche et à droite.

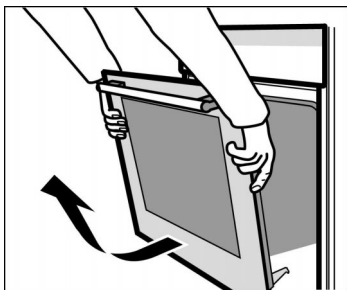

### **Nettoyage des surfaces émaillées dans le four**

- 3.** Incliner la porte du four.  
Avec les deux mains, la tenir à gauche et à droite.  
La refermer un peu plus et la retirer.

Après le nettoyage, remonter la porte du four dans l'ordre inverse du démontage.

Utilisez de l'eau chaude additionnée de produit à vaisselle ou de l'eau au vinaigre.

En cas d'encrassement important, utilisez de préférence le produit de nettoyage pour four. Utilisez du produit de nettoyage pour four uniquement lorsque le four est froid.

A propos:

L'émail est cuit à des températures très élevées. Ceci peut engendrer des différences de teintes. Ce phénomène est normal et n'influe en rien sur le fonctionnement de l'appareil. Ne traitez pas ces décolorations avec des tampons à récurer ou avec des nettoyeurs agressifs.

Les bords de plaques minces ne peuvent pas être émaillés complètement. Ils peuvent donc présenter des aspérités. La protection contre la corrosion est garantie.

### **Nettoyage du couvercle en verre de la lampe du four**

Nettoyez le couvercle en verre de préférence avec du produit à vaisselle.

## Nettoyage du recouvrement à la porte du four

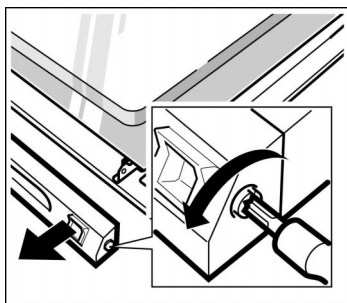

Le recouvrement sur la porte du four peut se décolorer. Pour le nettoyage, vous devez enlever le recouvrement.

Procédez comme suit :

1. Ouvrir complètement la porte du four.
2. Dévisser le recouvrement en haut à la porte du four. A cet effet, dévisser les vis à gauche et à droite.
3. Enlever le recouvrement.

Veillez à ne pas fermer la porte du four tant que le recouvrement est enlevé. La vitre intérieure peut être endommagée.

Nettoyez le recouvrement avec un nettoyant pour inox.

4. Reposer le recouvrement et le fixer.
5. Fermer la porte du four.

---

## Nettoyage des vitres

Vous pouvez enlever les vitres à la porte du four pour faciliter le nettoyage.

Lors du démontage des vitres intérieures veillez à les remonter dans le même ordre. Reportez-vous au numéro respectif inscrit sur la vitre.

### Dépose

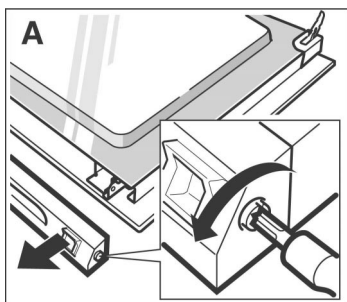

1. Démontez la porte du four et la placez avec la poignée vers le bas sur un chiffon.
2. Dévisser le recouvrement en haut à la porte du four. A cet effet dévisser les vis à gauche et à droite. (Fig. A)

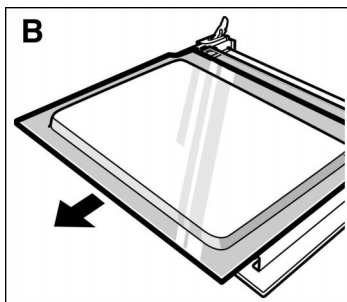

3. Soulever la vitre supérieure et la retirer (Fig. B)

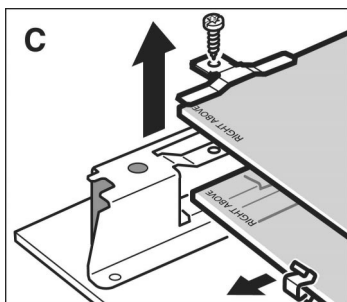

4. Dévisser les grandes pattes à gauche et à droite et les enlever. (Fig. C) Retirer la vitre du milieu.

5. Pour le nettoyage, vous pouvez enlever le joint en bas de la vitre. A cet effet, décrochez le joint à gauche et à droite.

6. Enlever les petites pattes de la vitre inférieure et retirer la vitre. (Fig. C)

Nettoyez les vitres avec un nettoyeur pour vitres et un chiffon doux.

## Pose

Veillez à ce que l'inscription «right above» en bas à gauche sur les deux vitres soit orientée la tête en bas.

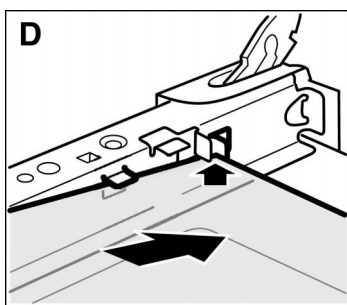

1. Engager la vitre inférieure en l'inclinant vers l'arrière. (Fig.D)

2. Poser les petites pattes à gauche et à droite sur la vitre inférieure.

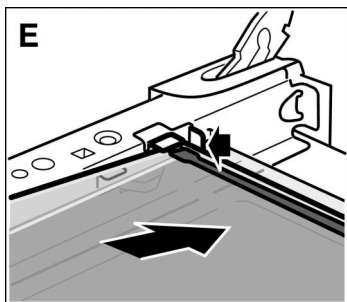

3. Engager la vitre du milieu. (Fig. E)
4. Raccrochez le joint complètement en bas à la vitre. (Fig. E)

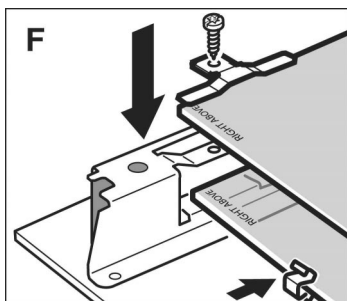

5. Refixer les petites pattes à la vitre inférieure. (Fig. F)
6. Poser les grandes pattes et les visser. (Fig. F)
7. Engager la vitre supérieure en l'inclinant vers l'arrière.
8. Poser le recouvrement et le visser.
9. Remonter la porte du four.

**Vous devez uniquement réutiliser le four si les vitres sont correctement remontées.**

---

## Joint

Nettoyez le joint au four avec du produit à vaisselle. N'utilisez jamais de produits de nettoyage agressifs ou récurants.

---

## Accessoires

Après l'utilisation, mettez immédiatement les accessoires à tremper dans de l'eau additionnée de produit à vaisselle. Vous pourrez ensuite facilement éliminer les restes d'aliments à l'aide d'une brosse ou d'une éponge à vaisselle.

Le tournebroche entier n'est pas approprié pour être nettoyé au lave-vaisselle.

Lors de l'autonettoyage automatique, vous pouvez nettoyer en même temps la lèchefrite ou une plaque émaillée à pâtisserie.

## Filtre de fumées

La voûte du four est équipée d'un filtre de fumées. Celui-ci retient les particules de graisse en suspension dans l'air et réduit les odeurs de cuisson. Il est nécessaire de nettoyer le filtre de temps en temps.

Procédez comme suit

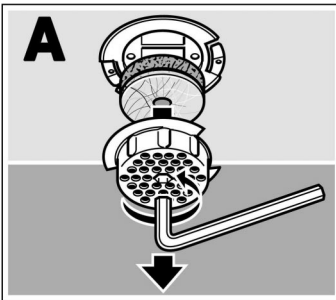

**1.** Avec une clé à six pans (6 mm), tourner le carter de filtre à gauche et l'enlever. Fig. A.

**2.** Retirer les deux cartouches de filtre.

Vous pouvez nettoyer le carter de filtre et la cartouche filtrante mince à une couche avec du produit à vaisselle ou dans le panier à couverts du lave-vaisselle. Vous ne devez pas nettoyer la cartouche de filtre épaisse. Son revêtement s'endommagerait.

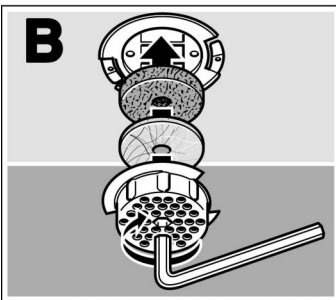

**3.** Replacer dans le carter de filtre la cartouche de filtre à une couche et ensuite la cartouche de filtre à deux couches.

**4.** Remettre le carter de filtre en place et le serrer à droite au moyen de la clé à six pans. Le carter de filtre doit être mis en place comme illustré en fig. B. Ce n'est qu'ainsi qu'il pourra être refixé.

# Incidents et dépannage

Il se peut qu'une petite panne gêne le bon fonctionnement de votre appareil. Avant d'appeler le service après-vente, veuillez respecter les consignes suivantes:

Incident	Cause possible	Remarques/Remèdes
L'appareil ne fonctionne pas.	Fusible grillé.	Vérifier dans le boîtier à fusibles si le fusible est en état de marche.
L'affichage de l'horloge électronique clignote.	Panne de courant.	Régler à nouveau l'heure.
La porte du four refuse de s'ouvrir. Le sélecteur du mode de cuisson est sur  et trois zéros clignotent à l'affichage.	Panne de courant.	Eteindre le sélecteur de mode de cuisson. Régler l'heure puis redémarrer l'autonettoyage. Si vous ne voulez pas recommencer l'autonettoyage, attendez que la température du four soit redescendue en-dessous de 300 °C.
Le four ne chauffe pas.	La porte du four est mal fermée.	Fermer bien la porte du four.
Le four ne chauffe pas ou le mode de cuisson choisi ne peut pas être réglé.	Poussière sur les contacts.	Tourner le sélecteur du mode de cuisson plusieurs fois de la première à la dernière position.
L'appareil ne chauffe pas. A l'affichage de la température apparaît un carré.	L'appareil se trouve en mode Démonstration	Couper le fusible se trouvant dans le boîtier à fusibles. Attendre env. 20 secondes. Réenclencher le fusible. Maintenant, dans les 2 minutes qui suivent, appuyer pendant 6 secondes sur la touche de chauffage rapide, jusqu'à ce que le carré s'efface à l'affichage.
A l'affichage de l'heure apparaît un "5".	La limitation automatique du temps a été activée.	Eteindre le sélecteur de mode de cuisson.
A l'affichage de l'heure apparaît le message d'erreur "Er 1" ou "Er 4".	La sonde de température est tombée en panne.	Appelez le service après-vente.

Incident	Cause possible	Remarques/Remèdes
A l'affichage de l'heure apparaît le message d'erreur "Er 2".	Mauvais raccordement au secteur.	Dans le boîtier à fusibles, couper le fusible puis raccorder l'appareil correctement.
A l'affichage de l'heure apparaît le message d'erreur "Er 6". Vous avez réglé l'autonettoyage.	Le verrouillage de la porte du four est défectueux.	Ramenez le sélecteur de mode de cuisson en position éteinte et appelez le service après-vente. Vous pouvez utiliser toutes les autres fonctions du four.
La porte du four refuse de s'ouvrir. A l'affichage de l'heure apparaît le message d'erreur "Er 7".	Le déverrouillage de la porte du four est défectueux.	Appelez le service après-vente.
A l'affichage de l'heure apparaît le message d'erreur "Er 11".	Vous avez appuyé trop longtemps sur une touche ou une touche est bloquée.	Appuyer sur toutes les touches individuellement. Si le message d'erreur ne disparaît pas, appelez le service après-vente.

**Seuls les techniciens du service après-vente formés par le fabricant sont habilités à effectuer des réparations.**

Des réparations inexpertes peuvent engendrer des risques considérables pour l'utilisateur.



## Changer la lampe du four

Procédez comme suit

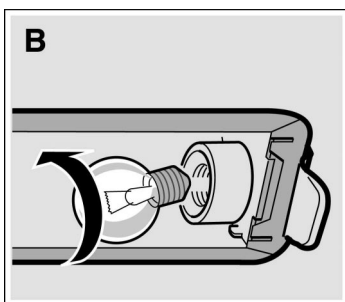
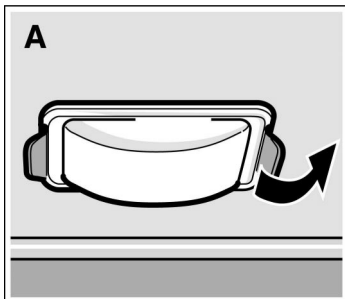

Changer le couvercle en verre

Si la lampe du four a grillé, vous devrez la changer. Vous pouvez vous procurer des ampoules de rechange de 40 W, résistantes aux températures élevées, auprès de notre service après-vente ou dans le commerce spécialisé.

N'utilisez que ces ampoules.

1. Couper le fusible du four situé dans le boîtier à fusibles.
2. Etaler dans le four froid un torchon à vaisselle afin d'éviter des dégâts.
3. Enlever le couvercle en verre. Pour ce faire, pousser avec le pouce la languette métallique vers l'arrière. Fig. A.
4. Dévisser l'ampoule et la remplacer par un type d'ampoule identique. Fig. B.
5. Remettre en place le couvercle en verre. A cet effet, l'insérer d'un côté et l'appuyer fermement de l'autre côté. Le verre s'encliquete.
6. Enlever le torchon et réarmer le fusible.

Si le couvercle en verre de la lampe du four est endommagé, vous devrez le changer. Vous pouvez vous procurer des couvercles en verre auprès du service après-vente. Veuillez lui indiquer les numéros E et FD de votre appareil.

---

# Service après-vente

Si votre appareil a besoin d'être réparé, notre service après-vente se tient à votre disposition. Vous trouverez dans l'annuaire téléphonique l'adresse et le numéro de téléphone du service après-vente le plus proche. Les centres de service après-vente indiqués vous renseigneront également volontiers sur le service après-vente le plus proche de votre domicile.

## Numéros de produit E et de fabrication FD

Lorsque vous appelez notre service après-vente, veuillez indiquer le numéro E et le numéro FD de l'appareil. La plaque signalétique avec les numéros se trouvent à droite, sur le côté de la porte du four. Pour éviter d'avoir à les rechercher en cas de panne, vous pouvez reporter ces données dans l'encadré ci-dessous.

N° E	FD
------	----

Service après-vente 📞
-----------------------

---

# Emballage et appareil usagé

## Élimination écologique

Déballez l'appareil et éliminez l'emballage en respectant l'environnement.



Cet appareil est marqué selon la directive européenne 2002/96/CE relative aux appareils électriques et électroniques usagés (waste electrical and electronic equipment - WEEE).

La directive définit le cadre pour une reprise et une récupération des appareils usagés applicables dans les pays de la CE.

---

# Tableaux et astuces

Ici vous trouverez un choix de plats et les réglages optimaux correspondants. Vous pouvez consulter ces tableaux pour connaître le mode de cuisson et la température approprié(e) à votre plat, quel accessoire vous devez utiliser et à quel niveau vous devez l'enfourner. Ce chapitre contient des astuces concernant la vaisselle et la préparation ainsi qu'une petite aide en cas de panne.

---

## Gâteaux et pâtisseries

### Cuisson sur un niveau

Si vous faites cuire du gâteau sur un seul niveau, préférez la convection naturelle . Les gâteaux réussissent le mieux avec ce mode.

### Moules

Les moules en métal de couleur foncée sont les plus appropriés. En cas de moules en métal à paroi mince ou en cas de plats en Pyrex les temps de cuisson sont plus longs et le gâteau brunit moins uniformément.

Placez toujours le moule à gâteaux sur la grille.





### Tableaux

Le tableau s'entend pour un enfournement dans le four froid. Vous économiserez de l'énergie Si vous préchauffez le four, les temps de cuisson se réduisent de 5 à 10 minutes.

Dans les tableaux est indiqué le mode de cuisson optimal pour les différentes gâteaux et pâtisseries. La température et la durée de cuisson dépendent de la quantité et de la nature de la pâte. C'est pourquoi les tableaux présentent des fourchettes de valeurs. Commencez par la valeur la plus basse. Une température plus basse permet d'obtenir des mets plus uniformément dorés. Si nécessaire, sélectionnez la fois suivante une valeur plus élevée.









Remarque: En raison de la forte humidité, du condensat peut se former sur la vitre intérieure du four lors de la cuisson en mode convection naturelle cuisson étuvée. De la vapeur s'échappe lorsque vous ouvrez la porte du four.







Vous trouverez des informations supplémentaires dans la section intitulée «Conseils pour la pâtisserie» faisant suite aux tableaux.

Gâteaux cuits dans des moules	Moule sur la grille	Hauteur	Mode de cuisson	Température °C	Durée de cuisson, minutes
Tarte*	Moule à tarte	1		220-240	30-40
	tôle blanche, Ø 31 cm	1+3		190-210	40-50
Quiche*	Moule à tarte	1		190-210	40-50
	tôle blanche, Ø 31 cm				
Cake**	Moule à cake	1		180-200	50-60
	tôle blanche, 28 cm				

\* Pour la préparation d'une seule tarte enfournez la moule à tarte sur la lèchefrite.

\*\* Si vous désirez faire cuire plusieurs cakes en même temps, vous pouvez placer les moules l'un à côté de l'autre sur la grille.

Gâteau cuit sur la plaque		Hauteur	Mode de cuisson	Température °C	Durée de cuisson, minutes
Pizza	Plaque à pâtisserie plaque à pâtisserie + lèchefrite*	2		220-240	25-35
		2+4		180-200	40-50
Brioche tressée	Lèchefrite	2		160-180	30-40
Pâte à choux	Plaque à pâtisserie	2		200-220	30-40
Pâte feuilletée	Plaque à pâtisserie plaque à pâtisserie + lèchefrite*	3		190-210	20-30
		2+4		180-200	25-35
	2 plaques à pâtisserie** + lèchefrite***	2+3+5		180-200	35-45
Meringue	Plaque à pâtisserie	3		80-100	150-210

Gâteau cuit sur la plaque		Hauteur	Mode de cuisson	Température °C	Durée de cuisson, minutes
Gâteaux secs	Plaque à pâtisserie	3		160-180	20-30
	plaque à pâtisserie + lèchefrite*	2+4		140-160	30-40
	2 plaques à pâtisserie** + lèchefrite***	2+3+5		140-160	40-50
Macarons	Plaque à pâtisserie	2		110-130	30-40
	plaque à pâtisserie + lèchefrite*	2+4		100-120	35-45
	2 plaques à pâtisserie** + lèchefrite***	2+3+5		100-120	40-50

\* Lorsque vous utilisez deux niveaux simultanément, enfournez la lèchefrite toujours au-dessus de la plaque à pâtisserie.

\*\* Vous pouvez vous procurer d'une plaque à pâtisserie supplémentaire auprès de votre revendeur ou du service après-vente.

\*\*\* Enfournez la lèchefrite en bas, - vous pouvez sortir la plus tôt.

## Conseils pour la pâtisserie

**Vous voulez utiliser votre propre recette.**

Orientez-vous sur les tableaux qui se rapprochent le plus de votre recette.

**Vérifiez si votre génoise est complètement cuite.**

A l'aide d'un bâtonnet en bois, piquez le sommet du gâteau environ 10 minutes avant la fin du temps de cuisson indiqué dans la recette. Le gâteau est cuit si la pâte n'adhère plus au bâtonnet.

**Le gâteau s'affaisse.**



La fois suivante, veillez à ce que la pâte soit moins liquide ou bien réduisez la température du four de 10 degrés. Respectez les temps de malaxage indiqués dans la recette.

**Le gâteau a monté davantage au centre que sur les bords.**

Ne graissez pas le tour du moule démontable. Après la cuisson, démoulez soigneusement le gâteau à l'aide d'un couteau.

**Le dessus du gâteau est trop cuit.**

Enfournez-le jusqu'au fond, choisissez une température plus basse et faites cuire le gâteau un peu plus longtemps.

<b>Le gâteau est trop sec.</b>	A l'aide d'un cure-dent, percez plusieurs petits trous dans le gâteau cuit. Dedans, versez du jus de fruit ou du liquide légèrement alcoolisé. Au gâteau suivant, augmentez la température de 10 °C et réduisez les temps de cuisson.
<b>Le pain ou le gâteau (gâteau au fromage blanc par ex.) a un bel aspect mais l'intérieur est pâteux (filets d'eau à l'intérieur).</b>	Pour le gâteau suivant, veillez à ce que la pâte soit moins liquide. Augmentez le temps de cuisson et réduisez la température. En cas de gâteaux avec garniture juteuse: Faites précuire le fond. Saupoudrez-le de poudre d'amandes ou de chapelure et mettez ensuite la garniture. Respectez la recette et les temps de cuisson.
<b>Les pâtisseries ne sont pas uniformément dorées.</b>	Pour obtenir des pâtisseries uniformes, sélectionnez une température légèrement plus basse. Faites cuire les pâtisseries délicats sur un seul niveau, avec le mode de cuisson convection naturelle  . Le papier sulfurisé dépassant de la plaque peut gêner la circulation de l'air. Découpez toujours le papier aux dimensions de la plaque.
<b>Le dessous de la tarte aux fruits est trop clair. Le jus des fruits a coulé.</b>	La fois suivante, utilisez la lèchefrite à bords hauts.
<b>Vous avez utilisé plusieurs niveaux de cuisson. Les pâtisseries placées sur la plaque du haut sont plus cuites que celles de la plaque du bas.</b>	Pour la cuisson sur plusieurs niveaux, utilisez toujours l'air pulsé 3D  . Des mets enfournés sur des plaques différentes ne demanderont pas forcément la même durée de cuisson.
<b>La cuisson de gâteaux aux fruits juteux produit de la condensation.</b>	De la vapeur d'eau peut se dégager pendant la cuisson des pâtisseries. Elle s'échappe au-dessus de la poignée de la porte. La vapeur d'eau peut se condenser sur le bandeau de commande ou sur les façades des meubles voisins et se mettre à goutter. C'est là un phénomène physique normal.

---

# Viande, volaille, poisson, soufflés, toast

## Vaisselle

Vous pouvez utiliser toute vaisselle résistante à la chaleur.

Pour de gros rôtis et de la volaille, utilisez le tournebroche et la lèche-frite. Versez de l'eau dans la lèche-frite, de sorte que le fond soit recouvert.

Placez toujours le plat au centre de la grille.

Posez la vaisselle en verre très chaude sur une serviette sèche. Si la surface est humide ou froide, le verre peut se casser.

## Conseils pour les rôtis

Le résultat du rôtissage dépend de la nature et de la qualité de la viande.

Sur la viande maigre, versez 2 à 3 cuillers à soupe de liquide, et 8 à 10 cuillers à soupe de liquide sur les rôtis à braiser, ceci suivant leur taille.

Retournez à mi-temps de cuisson les morceaux de viande.

Une fois que le rôti est cuit, laissez-le reposer 10 minutes de plus dans le four éteint et fermé. De la sorte, le jus se répartit mieux dans la viande.

## Conseils pour les grillades

Lorsque vous utilisez le gril, fermez toujours le four.











Prenez si possible des pièces à griller de même épaisseur. Elles doivent faire 2 à 3 cm d'épaisseur minimum. Elles seront alors uniformément dorées et bien juteuses. Salez les steaks seulement une fois grillés.

Déposez les morceaux à griller directement sur la grille. Si vous faites griller une seule pièce, vous obtiendrez les meilleurs résultats en la plaçant au centre de la grille.

Enfournez en plus la lèche-frite au niveau 1. Elle récupère le jus de viande et le four se salit moins.

Aux deux tiers du temps de cuisson indiqué, retournez les grillades.

la résistance du gril s'allume et s'éteint en permanence. C'est tout à fait normal. Le nombre de fois dépend de la position gril sélectionnée.

Exemple	Quantité	Vaisselle	Hauteur	Mode de cuisson	Température °C, gril	Durée, minutes
Rosbif, à point	1 kg chacune	ouvert	1		220-230	45
Rosbif, médium	1 kg chacune	ouvert	1		220-230	55
Gigot d'agneau	1,5 kg	ouvert	1		160-180	110
Rôti de porc roulé	2 kg	Tournebroche	1		220-230	160
Rôti au tournebroche	1 kg	Tournebroche	1		230-240	120
Poulet	1,5 kg	Tournebroche	1		260-280	70
Canard	1,7 kg	Tournebroche	1		230-240	90
Pour le gratin de pommes de terre*		Moule à soufflé ou lèche-frite	2		160-180	60
Brunir des toasts		Grille	4		Position 3	3-5
Poisson grillé	300 g	Grille**	3		Position 1-2	25

\* Le soufflé ne doit pas être plus haut que 2 cm.

\*\* Enfourez la lèche-frite au niveau 1.

## Conseils pour les rôtis et grillades

**Le tableau ne contient pas de valeur pour le poids du rôti.**

Choisissez les valeurs qui correspondent au poids immédiatement inférieur et allongez la durée de cuisson.

**Comment pouvez-vous savoir si le rôti est cuit?**

Utilisez un thermomètre pour viande (en vente dans le commerce) ou bien faites le «test de la cuillère». Appuyez sur le rôti avec la cuillère. Si vous sentez une résistance, le rôti est prêt. Si la cuillère s'enfonce, allongez le temps de cuisson.

**Le rôti est trop cuit et l'extérieur est brûlé par endroits.**

Vérifiez le niveau d'enfournement ainsi que la température.

**Le rôti a un bel aspect mais la sauce est brûlée.**

La fois suivante, choisissez un plat à rôti plus petit ou ajoutez plus de liquide.



**Le rôti a un bel aspect, mais la sauce est trop claire et insipide.**

La fois suivante, choisissez un plat à rôti plus grand ou ajoutez moins de liquide.



**L'arrosage du rôti produit un dégagement de vapeur.**

Utilisez le mode gril air pulsé au lieu de convection naturelle. De cette façon, le fond du rôti ne chauffe pas autant et il se dégage moins de vapeur.

## Cuisson d'un menu

Avec la air pulsé 3D, vous pouvez faire cuire un menu complet dans le four. La chaleur produite par le four est mieux utilisée. Avec la chaleur tournante, les mets ne se communiquent pas d'odeur ni de goût.

### Exemple 1

Plats	Vaisselle	Hauteur	Mode de cuisson	Température °C	Durée de cuisson, minutes
Grille 1 Gigot d'agneau 1,3 kg	Vaisselle sur la grille	2		180	90
Pommes de terre au four					Après 45 minutes de cuisson vous pouvez répartir les pommes de terre autour du gigot d'agneau et enfourner la tarte.
Grille 2 Tarte	Moule sur la grille	4		180	

### Exemple2

Plats	Accessoires	Hauteur	Mode de cuisson	Température °C	Durée minutes
Grille 1 Gigot d'agneau 1,3 kg	Vaisselle sur la grille	2		180	90















Plats	Accessoires	Hauteur	Mode de cuisson	Température °C	Durée minutes
Grille 2 Gratin de pommes de terre	Moule sur la grille	4		180	Après 20 minutes de cuisson vous pouvez enfourner le gratin de pommes de terre.

\* 20 minutes avant la fin de cuisson, vous pouvez encore répartir des tomates autour du gigot d'agneau.

## Produits cuisinés surgelés

Veuillez respecter les consignes du fabricant figurant sur l'emballage.

Le tableau s'entend pour un enfournement dans le four froid.

Mets	Convient	Hauteur	Mode de cuisson	Température °C	Durée, minutes
Pizza*	Pizza à fond mince	2		200-220	15-25
	Pizza à fond épais	2		180-200	20-30
	Baguette pizza	2		180-200	20-30
	Minipizza	3		190-210	10-20
Produits de pommes de terre*	Pommes frites	2		200-220	20-30
	Pommes duchesse	2		200-220	20-30
	Röstis	2		200-220	20-30
	Pommes de terre farcies	2		200-220	15-25
Pain et pâtisserie*	Petits pains	3		190-210	10-20
	Brezels	3		200-220	10-20
Fritures*	Bâtonnets de poisson	2		200-220	5-15
	Bâtonnets de poulet	2		200-220	10-20
	Burgers aux légumes	2		200-220	15-25
Strudel*	Strudel aux pommes	3		190-210	30-40

\* Garnissez la lèchefrite de papier sulfurisé. Assurez-vous que le papier sulfurisé supporte ces températures.

# Décongeler



Sortez l'aliment de son emballage puis mettez-le dans un plat approprié sur la grille.



Veuillez respecter les consignes du fabricant figurant sur l'emballage.

Les temps de décongélation dépendent de la nature et de la quantité des aliments.

## Réglages

**1.** Régler le sélecteur du mode de cuisson sur air pulsé 3D .

**2.** Régler la température avec le bouton rotatif. Le symbole  air pulsé 3D passe au symbole  décongélation.

Mets	Accessoires	Hauteur	Mode de cuisson	Température °C
<b>Aliments surgelés délicats</b> par ex. tartes à la crème fraîche, à la crème au beurre, tartes recouvertes d'un glaçage au chocolat ou au sucre, fruits etc.	Grille	2		20 °C
<b>Produits surgelés divers*</b> Poulet, saucisses et viande, pain, petits pains, gâteau et autres pâtisseries	Grille	2		50 °C

\* Recouvrez les aliments surgelés avec une feuille spéciale micro-ondes. Déposez la volaille, du côté du blanc, sur l'assiette.

Entre 30 et 60 °C, la lampe du four reste éteinte. Un réglage optimal est ainsi possible.

## Déshydratation

Sélectionnez uniquement des fruits et légumes de bonne qualité puis lavez-les soigneusement.

Laissez-les bien égoutter ou essuyez-les.

Recouvrez la lèchefrite et la grille de papier sulfurisé.

Mets	Hauteur	Mode de cuisson	Température °C	Durée, heures
600 g de pommes en tranches	2 + 4		80	5 env.
800 g de poires en quartier	2 + 4		80	8 env.
1,5 kg de quetsches ou de prunes	2 + 4		80	8-10 env.
200 g d'herbes aromatiques nettoyées	2 + 4		80	env. 1½

### Remarque

Retournez plusieurs fois les fruits ou légumes très juteux. Une fois le processus de séchage terminé, détachez immédiatement du papier les aliments déshydratés.

## Conseils pour économiser de l'énergie

Ne préchauffez le four que lorsque la recette ou le tableau de la notice d'utilisation le demande.

Utilisez des moules sombres, laqués noirs ou émaillés. Ces types de moules absorbent bien la chaleur.

Si vous voulez faire cuire plusieurs gâteaux, faites-les cuire les uns après les autres. Le four étant encore chaud. Le temps de cuisson diminue au deuxième gâteau. Vous pouvez également enfourner deux moules à cake l'un à côté de l'autre.

Si les temps de cuisson sont assez longs, vous pouvez éteindre le four 10 minutes avant la fin de la durée impartie puis terminez la cuisson avec la chaleur résiduelle.

---

# L'acrylamide dans certains aliments

Le degré de nocivité de l'acrylamide dans des aliments est actuellement discuté par des spécialistes. Sur la base des résultats de recherche actuels nous avons rédigé pour vous ces informations.

## Quels aliments sont concernés?

L'acrylamide se forme avant tout en cas de produits céréaliers et de pommes de terre cuits à haute température, tels que chips, frites, toast, petits pains, pain pâtisseries en pâte brisée (biscuits, pain d'épices, speculatius).

---

## Conseils pour la préparation de mets avec une faible formation d'acrylamide

---

En général

Réduire les temps de cuisson à un minimum.  
Faire uniquement dorer les aliments, ne pas les faire trop brunir.  
Un aliment gros et épais contient moins d'acrylamide.  
Utiliser si possible des pommes de terre fraîches, pour le rôtissage et les fritures. Elles ne doivent pas présenter d'endroits verts ou commençant à germer. Ne pas stocker les pommes de terre à une température inférieure à 8 °C.

---

Cuire de la pâtisserie

Avec le mode convection naturelle max. 200 °C, chaleur tournante 3D max. 180 °C.  
Des oeufs ou des jaunes d'oeuf réduisent la formation d'acrylamide.

Petits gâteaux secs

Avec le mode convection naturelle max. 190 °C, chaleur tournante 3D max. 170 °C.

Frites au four

Les répartir uniformément et en une seule couche sur la plaque.  
Faire cuire au moins 400 g par plaque, afin d'éviter que les frites se dessèchent.

---

## Conseils pour la préparation de mets avec une faible formation d'acrylamide

---

Frيره dans la poêle

Préparer des pommes de terre sautées à base de pommes de terre cuites. En cas de pommes de terre crues, utiliser de la margarine ou lieu d'huile.

Pour contrôler la température de la surface dans la poêle, un thermomètre de surface est très utile (p.ex. référence 0900.0519 de la société testo). Chauffer la poêle à frيره en réglage sur la puissance maximale. Lorsque la poêle a atteint une température de 150 °C, réduisez à la position de mijotage souhaitée.

Friture

La température de la graisse ne doit pas dépasser 175 °C. Contrôler la température avec un thermomètre pour graisse. Le rapport graisse-aliment devrait être de 1:10 à max. 1:15, p.ex. 100 g de frites pour 1,5 l d'huile.

Faire tremper les pommes de terre fraîches pendant 1 heure dans l'eau avant de les faire frيره.

---

---





## Plats tests

Selon la norme DIN 44547 et EN 60350

**Cuire**

Le tableau s'entend pour un enfournement dans le four froid.

Mets	Accessoires et recommandations	Hauteur	Mode de cuisson	Température °C	Durée de cuisson, minutes
Gâteaux secs	Plaque	3		160-180	20-30
	Plaque + lèchefrite**	2+4		140-160	30-40
	2 plaques* + lèchefrite***	2+3+5		140-160	40-50
Petits gâteaux 20 pièces	Plaque	3		170-190	20-30
Petits gâteaux 20 pièces par plaque (préchauffer)	Plaque + lèchefrite**	2+4		140-160	25-35
	2 plaques* + lèchefrite***	2+3+5		140-160	30-40
Biscuit à l'eau	Moule démontable	2		160-180	30-40

Mets	Accessoires et recommandations	Hauteur	Mode de cuisson	Température °C	Durée de cuisson, minutes
Gâteau à la levure de boulanger sur la plaque	Lèche-frite	3		170-190	40-50
	Plaque + lèche-frite**	2+4		150-170	50-60
Tourte aux pommes	2 grilles + 2 moules démontables en tôle blanche Ø 20 cm****	2+4		190-210	70-80
	Lèche-frite + 2 moules démontables en tôle blanche Ø 20 cm****	1		200-220	70-80

\* Vous trouverez des plaques à pâtisserie comme accessoires optionnels dans le commerce spécialisé.



\*\* Si vous faites cuire à deux niveaux, enfournez la lèche-frite toujours au-dessus de la plaque.

\*\*\* Enfourner la lèche-frite toujours en bas. Elle peut être défournée plus tôt.

\*\*\*\* Placez les gâteaux décalés en diagonale sur la accessoires.

## Grillades

Le tableau s'entend pour un enfournement dans le four froid.

Mets	Accessoires	Hauteur	Mode de cuisson	Position de gril	Durée minutes
Brunir des toasts (préchauffer 10 min)	Grille	5		3	1-2
Beefburger 12 pièces*	Grille	4		3	25-30

\* Retourner après les  $\frac{2}{3}$  du temps. Enfourez la lèche-frite toujours au niveau 1.

