

# SIEMENS

Brugsanvisning  
Bruksanvisning

Bruksanvisning  
Käyttöohje

da

no

sv

fi

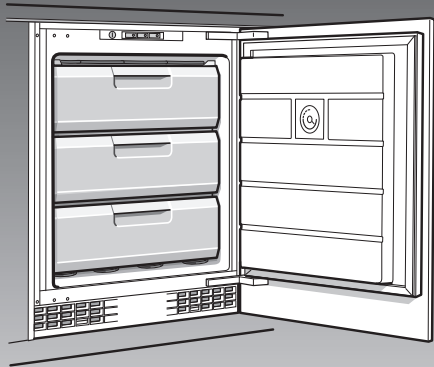

9000 133 929 (8603)

GU..D..



---

## da Inholdsfortegnelse

Bortskaffelse	4	Max. frysekapasitet	10
Sikkerheds- og advarselshenvisninger	4	Indfrysning af ferske fødevarer	10
Lær skabet at kende	6	Lyn-indfrysning	11
Betjeningspanel	6	Optøning af dybfrostvarer	11
Lagttag rumtemperaturen og ventilationen	7	Afbrudt, ikke i brug	11
Tilslut skabet	7	Afrim og rengør fryseafdeling	12
Start	8	Herved sparer du energi	12
Udstyr	8	Tips mht. driftsstøj	13
Indfrysning og opbevaring af frysevarer	9	Afhjælpning af små forstyrrelser	13
		Kundeservice	14

---

## no Bruksanvisning

Veiledning om utrangering	15	Max. frysekapasitet	21
Henvisningen om sikkerhet og advarsler	15	Nedfrysning av ferske matvarer	21
Bli kjent med apparatet	17	Hurtiginnfrysing	22
Betjeningspanelet	17	Opptining av frosne varer	22
Klimaatklasse - toelaatbare omgevingstemperatuur	18	Utkobling av apparatet og lagring	22
Elektrisk tilkøpling	18	Avriming og rengjøring av fryserommet	23
Innkobling av apparatet	19	Slik kan du spare energi	23
Tilleggsutstyr	19	Driftsstøy	24
Frysing og lagring av frysemat	20	Små feil som du kan reparere selv	24
		Kundeservice	25



---

## sv Bruksanvisning

Råd beträffande skrotning	26	Frysa in färska livsmedel	32
Säkerhetsanvisningar och varningar	26	Infrysningfunktionen	33
Lär känna ditt frysskåp	28	Upptining	33
Manöverpanel	28	Stänga av strömmen och ta skåpet ur drift	33
Observera rumstemperatur och ventilation	29	Avfrostning och rengöring	34
Ansluta skåpet	29	Så här kan du spara energi	34
Slå på strömmen	30	Driftsljud	35
Inredning	30	Enklare fel man själv kan avhjälpa	35
Infrysning och förvaring	31	Service	36
Infrysningsskapacitet	32		

---

## fi Käyttöohje

Hävittämisohjeita	37	Tuoreiden elintarvikkeiden pakastaminen	43
Turvallisuusohjeet ja varoitukset	37	Pikapakastus	44
Tutustuminen laitteeseen	39	Pakasteiden sulatus	45
Ohjaustaulu	39	Laitteen poiskytkentä ja väliaikainen käytöstä poisto	45
Huomioi sijoitustilan lämpötila ja ilmankierto	40	Pakastinosan sulatus ja puhdistus	45
Laitteen sähköliitäntä	40	Näin voit säästää energiaa	46
Laitteen kytkeminen päälle	41	Käyttöäännet	46
Varuste	41	Ohjeita käyttöhäiriöiden varalle	47
Pakastaminen ja pakasteiden säilyttäminen	42	Huoltopalvelu	47
Max. pakastusteho	43		

## Bortskaffelse

### Bortskaffelse af emballage

Emballagen beskytter dit skab mod transportskader. Emballagen er fremstillet af miljøvenlige materialer, der kan genbruges. Vær med til at hjælpe: Bortskaf emballagen iht. gældende regler og bestemmelser.

Brug genbrugsordningerne for emballage og ældre apparater og vær med til at skåne miljøet. Er der tvivl om ordningerne og hvor genbrugspladserne er placeret, kan kommunen kontaktes.

### Bortskaffelse af gamle skabe

Gamle skabe er ikke værdiløst affald! Desuden indeholder gamle skabe værdifulde stoffer, der kan genanvendes.

 Dette apparat er klassificeret iht. det europæiske direktiv 2002/96/CE om affald af elektrisk- og elektronisk udstyr (waste electrical and electronic equipment - WEEE). Dette direktiv angiver rammerne for indlevering og recycling af kasserede apparater gældende for hele EU.

### Advarsel

Gamle apparater

1. Træk stikket ud.

2. Klip ledningen over og fjern stikket,

Køleskabe indeholder kølemiddel og isolationsgas. Kølemiddel og gas skal bortskaffes iht. gældende regler og bestemmelser. Vær opmærksom på, at kredsløb og rør ikke bliver beskadiget under transporten til en miljøvenlig genbrugsstation.

## Sikkerheds- og advarselshenvisninger

### Før skabet tages i brug

Læs brugsanvisningen og monteringsvejledningen grundigt! De indeholder vigtige oplysninger om opstilling, brug og vedligeholdelse. Opbevar venligst brugs- og opstillingsvejledningen og øvrigt materiale til senere brug og giv dem videre til en senere ejer.

### Teknisk sikkerhed

- Dette skab indeholder små mængder af kølemidlet R600a, som er meget miljøvenligt, men brandbart. Ved transport og opstilling af skabet skal du være opmærksom på, at kølekredsløbet ikke er blevet beskadiget. Udsivende kølemiddel kan føre til øjenskader eller antændes.

#### I tilfælde af beskadigelser

- Hold åben ild og tændkilder væk fra skabet,
- Træk stikket ud.
- Luft rummet ud et par minutter,
- Kontakt en servicetekniker.

Rumstørrelsen, hvor skabet placeres, er afhængig af kølemiddelmængden i skabet. Hvis skabet lækker, kan der opstå en brandbar gas-luft-blanding, hvis opstillingsrummet er for lille.

Pr. 8 g kølemiddel skal rummet være mindst 1 m<sup>3</sup>. Kølemiddelmængden i dit skab finder du på typeskiltet inde i skabet.

- Skift af nettilslutningsledning og udførelse af andre reparationer må kun foretages af en servicetekniker. Udføres installations- og reparationsarbejde forkert, kan der opstå fare for brugeren.

## Under brug

- Der må aldrig benyttes elektriske apparater i skabet (f. eks. varmeaggregater, elektriske ismaskiner osv.)  
**Eksplisionsfare!**
- Skabet må under ingen omstændigheder afrimes eller rengøres med et damprengøringsapparat! Dampen kan komme i kontakt med elektriske dele og udløse kortslutning.  
**Risiko for stød!**
- Væsker i dåser og flasker med brandbare drivgasser (f.eks. spraydåser) samt eksplosive stoffer må ikke opbevares i skabet.  
**Eksplisionsfare!**
- Brug ikke sokkel, skuffer og dør som trinbræt.
- Træk stikket ud eller slå hovedafbryderen fra, før skabet afrimes og rengøres. Træk i stikket, ikke i ledningen.
- Spiritus med høj alkoholprocent må kun opbevares i tætlukkede og opretstående flasker.
- Olie og fedt må ikke komme i kontakt med plastikdelene og dørpakningen. Plastikdele og dørpakning kan blive porøse.
- Ventilations- og udluftningsåbningerne på skabet må aldrig dækkes til eller spærres.

- Væsker i dåser og flasker (især kulsyreholdige drikkevarer) må ikke opbevares i fryseafdelingen. Flasker og dåser kan eksplodere!
- Frostvarer må aldrig tages direkte ud af fryseren og puttes i munden.  
**Fare for forbrænding!**
- Undgå længere håndkontakt med frostvarer, is eller fordamperrør osv.  
**Fare for forbrænding!**
- Forsøg ikke at fjerne rim lag og fastfrosne fødevarer med en kniv eller en spids genstand. Kølemiddellørene kan blive beskadiget. Udsivende kølemiddel kan antændes eller føre til øjenskader.

## Børn i husholdningen

- Emballage og emballagedele må ikke opbevares i nærheden af, hvor der er børn. De kan blive kvalt, hvis de pakker sig ind i foldekartoner og folie!
- Skabet er ikke legetøj for børn!
- Hvis skabet har en dørlås: Opbevar nøglen uden for børns rækkevidde!

## Generelle bestemmelser

Skabet er egnet

- til indfrysning af fødevarer,
- til fremstilling af is.

Skabet er beregnet til anvendelse i private husholdninger.

Skabet er støjdæmpet iht. EF-direktiv 89/336/EEC.

Kølekredsløbet er tæthedsprøvet.

Skabet overholder gældende sikkerhedsbestemmelser for elektriske apparater (EN 60335/2/24).

## Lær skabet at kende

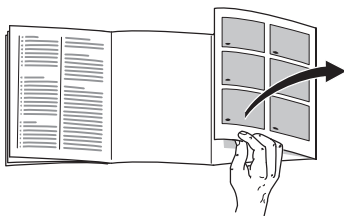

Fold de sidste sider med illustrationer ud, inden vejledningen gennemgås.

Vejledningen gælder for flere modeller, så der kan forekomme afvigelser i illustrationerne i forhold til detaljer i skabet.

(\* ikke alle modeller)

## Eksempel på udstyr

### Billede 1

#### 1-5 Betjeningspanel

#### 6 Fryserist

#### 7 Frysekalender\*

#### 8 Frysebeholder

#### 9 Ventilations- og udluftningsgitter

#### 10 Temperaturindikator i skabets dør\*

## Betjeningspanel

### Billede 2

#### 1 Temperaturvælger

Frysertemperaturen indstilles ved at dreje temperaturvælgeren med en mønt.

Stilling 1: varmeste temperatur

Stilling 7: koldeste temperatur

#### 2 Tænd/sluk-taste

Der er tændt, når den grønne kontrollampe lyser.

#### 3 Super-taste

Benyttes til at tænde og slukke for lynindfrysningen.

Der er tændt, når den gule kontrollampe lyser.

Lynindfrysning slukkes ved at trykke på tasten en gang til.

#### 4 Alarmlampe

Den røde kontrollampe lyser, hvis det bliver for varmt i fryseren og der er risiko for, at de dybfrosne varer tør op.

Den kan lyse i et vist stykke tid, uden at fødevarerne derved er i fare.

- når maskinen tages i brug
- Når der ilægges store mængder ferske fødevarer
- Hvis døren til fryseren er åben i for lang tid
- når temperaturvælgeren stilles på et højere ciffer (koldere temperatur)

## 5 Alarm-taste

(ikke alle modeller)

Alarmtonen høres samtidigt med at den røde alarmlampe lyser. Den holder op, når den røde kontrollampe slukker eller der trykkes på alarmtasten.

## Lagttag rumtemperaturen og ventilationen

Klimaklassen står på typeskiltet. Den angiver inden for hvilke rumtemperaturer køleskabet kan drives. Typeskiltet findes nederst til venstre i skabet.

Klimaklasse	tilladt rumtemperatur
SN	+10 °C til 32 °C
N	+16 °C til 32 °C
ST	+18 °C til 38 °C
T	+18 °C til 43 °C

## Ventilation

### Billede 3

Luften til ventilation og udluftning af kompressoren kan kun cirkulere gennem ventilationsgitret i soklen. Ventilations- eller udluftningsåbningerne må under ingen omstændigheder tildækkes, da kompressoren ellers må yde mere, og det øger strømforbruget.

## Tilslut skabet

Når skabet er opstillet, bør man vente i mindst en halv time, før skabet tages i brug. Under transporten kan det ske, at olien i kompressoren strømmer ind i kølesystemet.

Den indvendige side af skabet skal rengøres, før det tages i brug for første gang (se Rengøring).

Stikdåsen skal være frit tilgængelig.

Skabet må kun tilsluttes 220–240 V/50 Hz vekselstrøm via en forskriftsmæssig installeret stikkontakt. Stikkontakten skal være sikret med mindst en 10 A sikring.

**På skabe til ikke europæiske lande skal typeskiltet kontrolleres for, om værdierne for spænding og strøm passer sammen. Typeskiltet findes nederst til venstre i skabet. Ledningen må kun udskiftes af en autoriseret fagmand.**

## Start

Den indvendige side af skabet skal rengøres, før det tages i brug for første gang (se Rengøring). Tryk på tasten for tænd/sluk **Billede 2/2**, hvorefter den grønne og røde kontrollampe lyser. Alarmtonen høres (ikke alle modeller).

## Afbryd alarmtonen

(ikke alle modeller).

Tryk på tasten til alarmen. **Billede 2/5**. For at alarmen kan aktiveres i forbindelse med en fejl, er det vigtigt at trykke på tasten til afbrydelse af alarmen igen, når den røde kontrol-lampe er slukket.

## Temperaturvalg

Drej temperaturvælgeren **Billede 2/1** hen på et tal. Højere tal giver lavere temperaturer. Vi anbefaler et gennemsnitligt tal (f.eks. 3–4).

Ved skabe med temperaturindikator skal temperaturindstillingen indstilles så viseren i temperaturindikatoren befinder sig i det sorte område **Billede 4**.

## Bemærk

- Hvis det ikke er muligt at åbne frysedøren, umiddelbart efter at den er blevet lukket, vent da 2–3 minutter, indtil det opståede undertryk er udlignet.
- Hylde kan, afhængigt af frysesystemet, hurtigt rime til flere steder. Det har ingen indflydelse på funktion eller strømforbrug. Afrimning er først nødvendig, når hele overfladen er belagt med rim eller is i mere end ca. 5 mm tykkelse.

- Skabets frontside opvarmes delvis en smule. Dette forhindrer, at der dannes kondensvand i området omkring dørens tætning.

## Udstyr

ikke ved alle modeller

## Temperaturvisning i skabsdøren

### Billede 4

Den strømnetuafhængige temperaturvisning viser to temperaturområder.

**sort område –  
rigtig frysetemperatur**

**stiplet område –  
for lav frysetemperatur**

Temperaturer i det stiplede område er ubetænkelige:

- når skabet tages i brug.
- når friske fødevarer lægges ind i skabet eller hvis døren har stået åben i længere tid.

Hvis frysevarerne skal opbevares i længere tid i fryseren, skal temperaturen i hvert fald indstilles således, at viseren i temperaturområdet (efter et længere tidsrum) befinder sig i det sorte område.

Hvis temperaturen befinder sig i det striplede område i længere tid (f.eks. på grund af strømsvigt), skal det kontrolleres, om frysevarerne er tøet op.



Helt eller delvis optøede frysevarer må ikke fryses igen. Varerne bør laves til færdigretter (koges eller steges) og indfryses igen.

Den max. frysetid må ikke udnyttes fuldt ud.

## Frysekalender

### Billede 5

For at undgå kvalitetsforringelse i frysevarerne er det vigtigt, at den tilladte opbevaringstid ikke overskrides. Opbevaringstiden afhænger af varens art. Tallene ved siden af symbolerne angiver den tilladte opbevaringstid i måneder. Ved almindelige dybfrostvarer, som kan købes i almindelige dagligvareforretninger, skal fremstillingsdatoen eller holdbarhedsdatoen overholdes.

## Produktion af isterninger

### Billede 6

Fyld isterningsbakken  $\frac{3}{4}$  med vand og stil den på bunden af fryseren. Hvis isterningsbakken er frossen fast, må den kun løsnes med en uskarp genstand (skaffet fra en ske).

Isterninger løsnes ved at holde bakken ind under rindende vand eller vride bakken frem og tilbage.

## Fryseelementer

### Billede 7

Fryseelementerne bevirker, at varerne i fryseren ikke opvarmes så hurtigt ved strømsvigt eller i tilfælde af en fejl.

Fryseelementerne kan også tages ud og anbringes i en køletaske og holde varerne kolde.

## Indfrysning og opbevaring af frysevarer

### Indkøb af dybfrost

Pas på, at emballagen er hel.

Holdbarhedsdatoen må ikke være overskredet.

Temperaturen i butiksfryseren skal være  $-18^{\circ}\text{C}$  eller under  $-18^{\circ}\text{C}$ .

Dybfrost skal transporteres hurtigt hjem. Det kan evt. ske i en køletaske.

### Opbevaring af frostvarer

- For at opnå en god luftcirkulation i skabet er det vigtigt, at frysebeholderne skubbes helt ind til stop.
- Hvis der skal anbringes store mængder fødevarer i fryseren, kan fødevarerne anbringes direkte på fryseristene og stables nede i bunden af fryseren. Hertil tages alle fryseskufferne ud. Fryseskufferne trækkes helt ud, den forreste del løftes op og tages ud.

### Billede 8

## Max. frysekapacitet

Fødevarerne skal være frosset igennem helt ind til kernen så hurtigt som muligt. Derved bevares vitaminer, næringsværdier, udseende og smag bedst muligt. Sørg for, at den max. fryseevne for skabet ikke overskrides.

Oplysninger om den max. frysekapacitet på et døgn fremgår af typeskiltet.

Den max. frysekapacitet nås på den øverste rist.

## Indfrysning af ferske fødevarer

### Indfrysning af ferske fødevarer

Hvis man selv indfryser fødevarer, bør der kun anvendes friske varer af god kvalitet.

#### Egnede frysevarer:

Kød og pølser, fjerkræ og vildt, fisk, grøntsager, krydderurter, frugt, bagværk, pizza, færdigretter, madrester, æggeblommer og æggeghvider.

#### Ikke egnede frysevarer:

Hele æg med skal, cremefraiche og mayonnaise, salat, radisser og løg.

#### Blanchering af frugt og grønt

For at holde på farver, smag, aroma og C-vitaminer, skal frugt og grønt blanches inden frysning.

Ved blanchering gives grøntsager og frugt et kort opkog i vand.

Se evt. i en kokebog.

## Placering af fødevarer

Allerede frosne fødevarer må ikke komme i berøring med de friske fødevarer, der skal fryses. De allerede frosne fødevarer kan evt. lægges ned i frysebeholderne.

Fryses friske fødevarer, kan temperaturen i fryseren stige så meget, at den røde kontrollampe lyser **Billede 2/4**. Dette betyder dog ikke, at de allerede frosne fødevarer er i fare.

Senest efter 24 timer er den indstillede temperatur nået.

For at forhindre ved et evt. strømsvigt eller fejl at fødevarerne tør hurtigt op, lægges fryseelementerne direkte oven på fødevarerne i det øverste rum.

## Effektiv volumen

Angivelserne vedr. effektiv volumen findes på typeskiltet i skabet.

## Indpakning af fødevarer

Levnedsmidlerne indpakkes i portioner, så de passer til husholdningens størrelse. Grøntsager og frugt portioneres op til 1 kg, kød op til 2,5 kg. Små portioner fryser hurtigere, hvilket er med til at bevare kvaliteten ved optøningen og tilberedningen.

Varene skal pakkes lufttæt, så de ikke mister smag eller tørrer ud.

#### Egnet indpakningsmateriale:

Folie, alufolie og beholdere. Disse produkter kan købes hos isenkræmmeren.

**Uegnet er:**

Indpakkingspapir, pergamentpapir, cellofan, affaldsposer og brugte indkøbsposer.

Varerne skal pakkes lufttæt, så de ikke mister smag eller tørrer ud.

**Egnet lukkemateriale:**

Gummibånd, plastikklips, bindetråd, kuldebestandig tape eller lignende, poser og folie af polyethylen kan lukkes med en foliesvejsers.

Pakkerne mærkes omhyggeligt med indhold og dato, før de lægges i fryseren.

Varme madvarer og drikkevarer stilles først i fryseren, når de er afsvalede.

## Lyn-indfrysning

Hvis der allerede er fødevarer i fryseren, skal lyn-indfrysningen være tændt i nogle timer, inden friske varer lægges i fryseren. Normalt er 4–6 timer nok. Hvis max. frysekapaciteten skal udnyttes, varer det 24 timer. Mindre mængder fødevarer op til 2 kg kan indfryses uden lyn-indfrysning. Tryk på tasten **billede 2/3** for at tænde for lyn-indfrysning.

Den gule kontrollampe lyser og viser, at indfrysningen er tændt. Kompressoren arbejder nu konstant, i fryseren er der en lav temperatur.

**Lyn-indfrysningen kan afbrydes, når de friske varer er anbragt i skabet.**

Indfrysningen styres derefter automatisk af skabet, dvs. at der rettidigt skiftes om til normal strømbesparende frysedrift.

Indfrysningen er afsluttet, når viseren i temperatur-indikatoren **billede 4** befinder sig i det sorte område.

## Optøning af dybfrostvarer

Alt efter art og formål er der følgende muligheder:

- Ved stuetemperatur
- I køleskab
- I elektrisk ovn, med/uden varmluft
- I mikrobølgeovn.

**Bemærk**

Delvist eller helt optøede varer må ikke indfryses igen. Varerne bør laves til færdigretter, koges eller steges og indfryses igen.

Den maksimale opbevaringstid gælder derefter ikke!

## Afbrudt, ikke i brug

**Stop skabet**

Tryk på tasten **Billede 2/2**, hvorefter den grønne kontrol-lampe slukker.

**Ikke i brug**

Hvis De ikke benytter skabet i længere tid:

- Tag stikket ud eller slå sikringen fra.
- Afrim og rengør skabet
- Skabets døre skal være åbne.

## Afrim og rengør fryseafdeling

### Fremgangsmåde:

- Sluk skabet og træk stikket ud.
- Stil frysebeholderne med fødevarerne på et køligt sted. Anbring fryseelementerne (hvis vedlagt) oven på fødevarerne.
- Tøm den underste skuffe, så den kan benyttes til at opfange tøvand. Skuffen skal blive i skabet **Billede 9**.
- For at fremskynde optøningen stilles to skåle med varmt vand på underskåle i skabet. Luk skabsdøren, så varmen ikke kan slippe ud.
- Hæld det opsamlede tøvand ud efter optøning. Tør resten af vandet på bunden af fryseafdelingen op med en svamp.
- Rengør skabet med vand tilsat lidt opvaskemiddel.
- Tænd skabet

### Pas på

Der må ikke anvendes sand- eller syreholdige rengørings- og opløsningsmidler.

Dørpakningen skal kun tørres af med rent vand og derefter gnides grundigt tør.

Vandet fra rengøringen må ikke løbe ind i betjeningspanelet.

Hylder og beholdere må aldrig sættes i opvaskemaskinen, da de kan deformeres!

På skabe med ventilationsgitter i soklen kan panelet tages ud og rengøres. Tryk i den forbindelse klammerne i ventilationsåbningerne ned og træk samtidig sokkelpanelet ud i fremadgående retning. **Billede 3**

## Herved sparer du energi

- Placér fryseren i et tørt, godt ventileret rum! Fryseren bør ikke placeres et sted, hvor den er udsat for direkte sollys og ikke være i nærheden af en varmekilde som ovn, radiator osv.
- Ventilations- og udluftningsåbningerne på skabet må ikke dækkes til eller spærres!
- Varme madvarer og drikkevarer stilles først i fryseren, når de er afsvalede.
- Til optøning lægges frysevarer ind i køleskabet. Således udnyttes kulden i frysevarerne til at køle fødevarerne i køleskabet med.
- Afrim skabet, hvis is har lagt sig på indersiden af skabet. Et tykt islag forringer skabets køleeffekt. Desuden stiger strømforbruget.
- Sørg for, at skabsdøren ikke er længere åben end nødvendigt. Jo kortere tid skabsdøren er åben, desto længere tid går der, før is dannes på fryseristene.
- For at undgå at fødevarerne opvarmes for hurtigt som følge af strømsvigt eller fejl tages fryseelementerne ud af frysebakken og lægges direkte oven på fødevarerne i det øverste rum.

## Tips mht. driftsstøj

### Helt normale lyde

**Brummen** – kompressor er igang.

**Lydsvagt klukken** og **rislen** – høres typisk, når kølemidlet strømmer ind i de tynde rør.

**Klik** – høres typisk, når kompressoren tænder og slukker.

### Støj som er nem at afhjælpe

#### Skabet står skævt

Indstil skabet med et vaterpas. Brug skruefodderne eller læg en kile ind under skabet.

#### Skabet „hviler“ op mod andre køkkenelementer

Ryk skabet væk fra køkkenelementer eller apparater, som står umiddelbart op ad skabet.

#### Skuffer, skåle eller hylde er ikke placeret rigtigt eller sidder i klemme

Kontrollér de flytbare dele og sæt dem på plads igen efter behov.

#### Beholdere eller flasker berører hinanden i skabet

Sørg for afstand mellem flasker eller beholdere.

## Afhjælpning af små forstyrrelser

Det er ikke ved alle fejl, der er behov for en servicemontør. Ofte er der blot tale om en lille ting, der skal gøres. Før De henvender Dem til kundeservice, bør De derfor prøve, om De ved hjælp af nedenstående tips selv kan løse problemet.

Før De kontakter kundeservice: Vær opmærksom på, at garantien ikke gælder ved besøg for at afhjælpe betjeningsfejl/driftsstop m.m., som De selv kan afhjælpe, og at der i sådanne tilfælde opkræves normalt honorar!

Garantibestemmelserne er ikke vedlagt, men fremsendes ved henvendelse til kundeservice.

I øvrigt henvises til købelovens bestemmelser.

### Hvad skal man gøre, hvis ...

#### ... det er for koldt i fryseafdelingen.

- Temperaturvælgeren er indstillet på et for højt tal.
- Lyn-indfrysningen er ikke afbrudt (den gule kontrol-lampe lyser).  
Sluk for lyn-indfrysningen.

#### ... ingen kontrol-lamper lyser.

Kontrollér

- Om skabet er tændt.
- Om der er strømsvigt.
- Om sikringen er skruet løs.
- Om stikket fra skabet er stukket rigtigt ind i stikdåsen.

da

### ... temperatur-alarm- lampen (rød) lyser i længere tid.

I fryseafdelingen er det for varmt:

- På grund af hyppig åbning af skabsdøren eller på grund af større mængder friske levnedsmidler.
- Fordi temperaturvælgeren er indstillet på et højere tal.
- Fordi ventilations- eller udluftningsåbningerne er blevet tildækket.

Når disse fejl er afhjulpet, slukker temperatur- alarmlampen efter et stykke tid. Ellers tilkaldes kundeservice.

---

## Kundeservice

Telefonnummeret på kundeservice findes i fortegnelsen over kundeservice eller i telefonbogen. De bedes opgive E-nummer (produktnummer) og FD-nr. (fabrikationsnummer) ved hver henvendelse til vor kundeservice.

Begge angivelser findes på typeskiltet.

### Billede 10

Det er vigtigt at have E-nummer og FD-nummer parat, når De henvender Dem til kundeservice. Dermed kan De spare tid og penge.

## Veiledning om utrangering

### Kast av emballasjen fra det nye apparatet

Emballasjen beskytter apparatet mot transportskader. Alle brukte materialer er miljøvennlige og egnet for resirkulering. Hjelp med og reduser avfallsvolumet ved å fjerne emballasjen på en miljøvennlig måte.

Faghandelen er forpliktet til å ta imot ditt gamle apparat.

### Kast av gammelt apparat

Utrangerede kjøle- og frysescap er ikke verdiløst avfall. Ved å fjerne det på en miljøvennlig måte kan verdifulle råstoffer gjenvinnes.

 Dette apparatet er klassifisert i henhold til det europeiske direktivet  2002/96/EF om avhending av elektrisk- og elektronisk utstyr (waste electrical and electronic equipment - WEEE). Direktivet angir rammene for innlevering og gjenvinning av innbytteprodukter.

### Advarsel!

Ved utrangerte apparater

1. Trekk ut støpselet.
2. Skjær over kabelen og fjern den sammen med støpselet.

Kjøle- og frysescap inneholder isolasjonsgasser og kjølemidler som krever en fagkyndig behandling. Pass på at rørene på kjøleapparatet ikke blir skadet før transport til en sakkyndig og miljøvennlig destruksjon.

## Henvisningen om sikkerhet og advarsler

### Før apparatet blir tatt i bruk

Før du tar apparatet i bruk, må du lese nøye igjennom de informasjonene som finnes i bruks- og monteringsanvisningen. Disse inneholder viktige råd om installasjon, bruk og vedlikehold av apparatet.

Oppbevar alle trykksakene for senere bruk eller for en eventuell ny eier.

### Teknisk sikkerhet

- Dette apparatet inneholder små mengder av kjølemiddelet R 600a. Pass på at rørene på kjølemiddel-kretsløpet ikke blir skadet under transport eller montering. Dersom kjølemiddel spruter ut, kan dette føre til skader på øynene eller det kan antennes.

#### Ved skade

- Åpen flamme og antenningskilder må holdes borte fra apparatet,
- Trekk ut støpselet.
- Rommet må luftes ut godt i noen minutter,
- Kundeservice må informeres.

Jo mer kuldemiddel som er i skapet, jo større må rommet være hvor skapet skal stå. I små rom kan det derfor ved et eventuelt lekk oppstå en brennbar blanding av luft og gass.

Per 8 g kuldemiddel må rommet være minst 1 m<sup>3</sup> stort. Mengden kuldemiddel i kjøleskapet ditt står på typeskiltet på innsiden av apparatet.

- Skift av elektrisk kabel og andre reparasjoner må kun foretas av kundeservice. Ikke sakkyndige installasjoner og reparasjoner kan føre til alvorlig fare for brukeren.

## Under bruken

- Det må aldri brukes elektriske apparater inne i dette apparatet (f. eks. varmeapparater, elektriske isberedere osv.).

### Fare for eksplosjon!

- Rim aldri av eller rengjør apparatet med dampvasker. Dampen kan trenge inn i de elektriske delene og kan utløse en kortslutning.

### Fare for strømstøt!

- Ikke lagre produkter med brennbar drivgass (f. eks. spraybokser) og ingen eksplosive stoffer i kjøleskapet
- Sokkel, uttrekk, dører osv. må ikke brukes som stigbrett eller som støtte.
- For avriming og rengjøring må støpselet trekkes ut eller sikringen slås av. Trekk i støpselet, ikke i snoren.

- Flasker som inneholder alkohol med høy prosent må alltid oppbevares stående og må holdes godt lukket under lagringen.

- Deler av kunststoff og dørpakninger må ikke bli tilsmusset med fett eller olje. Kunststoff og dørpakninger blir porøs av dette.

- Ventilasjonsåpningene på apparatet må aldri dekkes til eller blokkeres.

- I fryserommet må det ikke lagres flasker eller bokser (særlig kullsyreholdige drikkevarer). Flasker og bokser kan sprekke!

- Ikke ta frosne varer inn i munnen straks etter de blir tatt ut av fryserommet.

### Fare for fryseforbrenning.

- Unngå lengere kontakt med hendene og frosne varer, is eller dampristene på fryseren osv.

### Fare for fryseforbrenning.

- Rim eller fastfrosne ting må ikke skrapes med kniver eller spisse gjenstander. De kan ødelegge kuldemiddelrørene. Kuldemiddel som spruter ut kan føre til betennelser og skade på øynene.

## Barn i husholdningen

- Emballasjen og deler av denne må ikke være tilgjengelig for barn. Det er fare for kvelning på grunn av foldekartonger og folier.
- Kjøleskapet er ikke leketøy for barn!
- Ved skap som er utstyrt med lås, må nøkkelen til skapet oppbevares utilgjengelig for barn.

## Generelle bestemmelser

Skapet er beregnet for

- For å fryse ned matvarer.
- For islaging.

Det er beregnet for bruk i husholdningen.

Apparatet er fjernet for radiostøy i henhold til EU-direktivet 89/336/EEC.

Kuldekretsløpet er kontrollert for tetthet.

Dette produktet tilsvare de gyldige sikkerhetsbestemmelsene for elektroapparater (EN 60335/2/24).



## Bli kjent med apparatet

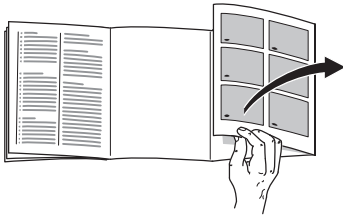

Brett ut den siste siden med bildene før du begynner å lese.

Bruksanvisningen gjelder for flere modeller, det er mulig at det er detaljavvik på bildene.

## Eksempel på utstyr i skapet

(\* Ikke på alle modellene)

### Bilde 1

#### 1-5 Betjeningspanel

#### 6 Fryserist

#### 7 Frysekalender\*

#### 8 Fryseskål

#### 9 Ventilasjonsgitter

#### 10 Temperaturindikasjon i døren\*

## Betjeningspanelet

### Bilde 2

#### 1 Temperaturvelger

For innstilling av fryseromstemperaturen, kan temperaturvelgeren dreies på med en mynt.

Stilling 1: varmeste temperatur

Stilling 7: kaldeste temperatur

#### 2 På/av-tast

Driften blir angitt ved den grønne kontrollampen.

#### 3 Supertast

Denne brukes for å slå på og av superfrysingen.

Driften blir angitt ved den gule kontrollampen.

For utkopling av superfrysingen trykkes tasten en gang til.

#### 4 Alarm lyser

Den røde kontrollampen lyser når det er for varmt i fryserommet, altså når det er fare for de frosne varene.

Det er mulig at lampen kan lyse selv om det ikke er fare for varene, dersom:

- når apparatet blir tatt i bruk,
- Det blir lagt inn store mengder ferske matvarer
- Dersom døren på fryserommet har vært åpen i lang tid
- Når temperaturvelgeren stilles på et høyere siffer (kaldere temperatur)

## 5 Alarm-tast (ikke på alle modellene)

Alarmen høres samtidig som den røde alarmlampen lyser. Den stopper når den røde kontrollampen slukkes eller når alarmtasten blir trykket.

## Klimaatklasse - toelaatbare omgevings- temperatuur

De klimaatklasse staat aangegeven op het typeplaatje. Hierdoor wordt aangegeven bij welke omgevingstemperatuur het apparaat gebruikt kan worden. Typeskiltet befinner seg til venstre nede i apparatet.

Klimaatklasse	toelaatbare omgevingstemperatuur
SN	+10 °C tot 32 °C
N	+16 °C tot 32 °C
ST	+18 °C tot 38 °C
T	+18 °C tot 43 °C

## Ventilasjon

### Bilde 3

Ventilasjonen av skapet skjer via luftegitteret i sokkelen. Luftegitteret må ikke dekkes til eller blokkeres. Ellers må kjølemaskinen yte mer og dette forhøyer strømforbruket.

## Elektrisk tilkoping

Etter oppstillingen må apparatet stå loddrett i minst. ½ time før det tas i bruk. Under transporten kan det forekomme at oljen som er i kompressoren har rent inn i kuldesystemet.

Før første gangs bruk må innsiden av apparatet rengjøres (se rengjøring).

Stikkkontakten må være fritt tilgjengelig.

Skapet må kun tilkoples 220–240 V/50 Hz vekselstrøm via en forskriftsmessig installert stikkontakt. Stikkkontakten må være sikret med en 10 A sikring eller høyere.

**Ved apparater som skal brukes i ikke europeiske land må det kontrolleres på typeskiltet om strømspenningen og strømtypen stemmer overens med strømnettet i huset. Typeskiltet finnes i kjølerommet nede til venstre. En eventuell utskifting av tilkopplingsledningen må kun foretas av en fagmann.**

## Innkobling av apparatet

Trykk på hovedbryteren **bilde 2/2**, den grønne og røde kontrollampen lyser (ikke på alle modellene).

## Utkopling av varselslyden

(Ikke på alle modeller).

Trykk av-tasten på varselslyden **bilde 2/5**.

For at varselslyden kan bli aktivert ved en eventuell forstyrrelse, må av-tasten trykkes igjen etter at den røde kontrollampen er slukket.

## Innstilling av temperaturen

Sett temperaturvelgeren **bilde 2/1** på et tall. Høyere tall gir lavere temperatur i kjøle- og fryserommet. Vi anbefaler en middels innstilling (f. eks. 3–4).

Ved apparater med temperaturindikasjon må temperaturvelgeren i alle tilfeller innstilles slik at viseren på temperaturindikasjonen ved varig drift blir stående innenfor det svarte området.

**Bilde 4.**

## Henvisninger for driften

- Dersom døren på fryseskapet ikke lar seg åpne straks etter at den er lukket igjen, venter du i noen minutter, inntil undertrykket som har dannet seg blir utjevnet.

- På grunn av kuldesystemet kan det være at fryseristene på noen steder fort får et rimlag. Dette har imidlertid ingen innflytelse på funksjonen eller strømforbruket. Avriming av skapet er først nødvendig når det har dannet seg et lag med rim eller is på hele overflaten av fryseristen som er mer enn 5 mm tykt.
- Framsiden av skapet kan bli noe oppvarmet, dette forhindrer at det danner seg kondensvann i området rundt dørpakningen.

## Tilleggsutstyr

ikke på alle modellene

## Temperaturindikasjon i døren på apparatet

### Bilde 4

Temperaturindikasjonen som er uavhengig av strømmettet, viser to temperaturområder.

**svart område – riktig frysetemperatur**

**skravert område – for lav frysetemperatur**

En indikasjon innenfor det skraverte området er ubetenkelig:

- når apparatet tas i bruk
- under innlegging av ferske varer eller når døren har stått for lenge åpent.

no

Ved langtidslagring av frosne varer må temperaturen i alle tilfeller innstilles slik at viseren på temperaturindikasjonen (etter et lengre tidsrom) når det svarte området.

Viser temperaturindikasjonen f. eks. ved strømbrudd i lang tid det skraverte området, må det kontrolleres om de frosne varene har begynt å tine opp.

Frosne varer som har begynt å tine, eller som er opptinte, må ikke fryses ned igjen. Først etter at de er blitt tilberedt til en ferdigrett (kokt eller stekt) kan de fryses ned på nytt.

Den max. lagringstiden må ikke utnyttes fullt ut.

## Frysekalender

### Bilde 5

For å unngå kvalitetstap på de frosne varene, er det viktig at den tillatte lagringstiden ikke blir overskredet. Lagringstiden avhenger av typen varer. Tallene ved symbolene angir den tillatte lagringstiden i måneder for de frosne varene. Ved ferdige dypfrosne retter som fåes kjøpt i handelen, må det tas hensyn til produksjonsdatoen eller holdbarhetsdatoen.

## Framstilling av isbiter

### Bilde 6

Fyll isskålen  $\frac{3}{4}$  med vann og sett den på bunnen av fryserommet. Fastfrossen isskål må kun løsnes med en flat gjenstand (skaftet på en skje).

For å løsne på isbitene må isskålen holdes kort tid under rennende vann og vrís lett på.

## Kjøleelementer

### Bilde 7

Kjøleelementene forhindrer/forsinker opptining av maten dersom det oppstår et strømbrudd eller en feil. Fryseelementene kan også tas ut og brukes for å kjøle ned matvarer f. eks. i en kjøleboks for et kortere tidsrom.

---

## Frysing og lagring av frysemat

### Innkjøp av frossen mat

Emballasjen må ikke være skadet.

Ta hensyn til holdbarhetsdatoen.

Temperaturen i frysedisken må være minst  $-18^{\circ}\text{C}$  eller lavere.

Frossen mat må helst transporteres i en isolasjonsbag og må straks legges i fryserommet.

### Lagring av frosne varer

- Det er viktig at du skyver fryseskålene helt inn til anslag for å garantere en riktig luftsirkulasjon i apparatet.
- Dersom det skal fryses ned store mengder av matvarer, kan du legge varene direkte oppå ristene og stable dem på bunnen av fryserommet. Ta ut alle fryseskålene. Trekk fryseskålene ut inntil anslag, løft dem opp foran og ta dem ut. **Bilde 8.**

## Max. frysekapasitet

Matvarer bør helst bli helt gjennomfrost så snart som mulig. Dermed beholder de sine vitaminer, næringsverdier, utseende og smak. Den maksimale frysekapasiteten på fryseskapet bør derfor ikke overskrides.

Informasjon om den maksimale frysekapasiteten i løpet av 24 timer finnes på typeskiltet.

Den maksimale frysekapasiteten blir oppnådd på den øverste risten.

## Nedfrysing av ferske matvarer

### Når du selv vil fryse ned mat

Dersom du selv vil fryse ned mat, må du bruke ferske og fine matvarer.

#### Ting som egner seg for nedfrysing:

kjøtt- og pålegg, fjærkre og vilt, fisk, grønnsaker, urter, frukt, bakst, pizza, ferdige retter, eggeplomme og eggehvite.

#### Ting som ikke egner seg for nedfrysing:

Hele egg i skall, sur fløte og majones, bladsalat, reddik, nepe og løk.

#### Forvelling av grønnsaker og frukt

For at farge, smak, aroma og vitamin "C" skal bli bibeholdt, bør grønnsaker og frukt forvelles før de fryses ned.

Ved forvelling blir grønnsakene og frukten lagt i kokende vann i kort tid.

Litteratur om nedfrysing, også om forvelling, fåes i bokhandelen.

## Plassering av matvarer

Allerede frosne matvarer må ikke komme i berøring med ferske varer.

Om nødvendig må de gjennomfrosne varene stables om i fryseskålene.

Dersom det fryses ned ferske matvarer, kan temperaturen i fryserommet stige så mye at kontrollampen lyser **bilde 2/4**. Dette betyr ikke noen fare for de frosne varene.

Senest etter 24 timer blir den innstilte temperaturen nådd igjen.

For å forhindre at matvarene varmes hurtig opp ved et eventuelt strøbrudd eller en feil, legges kuldeakkuet direkte oppå matvarene i det øverste rommet.

## Nytteinnhold

Angivelser om nytteinnhold finnes på typeskiltet i apparatet.

## Innpakking av matvarene

Maten må pakkes inn i porsjoner som passer for husholdningen. Grønnsaker og frukt pakkes i porsjoner som ikke er mer enn 1 kg, kjøtt kan porsjoneses inntil 2,5 kg. Mindre porsjoner fryser hurtigere og kvaliteten blir best bibeholdt under opptining og tilberedning.

For at smaken skal holde seg og matvarene ikke skal tørke ut, må de pakkes inn lufttett.

#### Egnet som emballasje er følgende:

Kunststoffolier, slangefolier av polyetylen, aluminiumsfolie og frysebokser. Disse produktene finner du i faghandelen.

no

### Ikke egnet er følgende:

Innpakningspapir, pergamentpapir, cellofan, bossposer og brukte handleposer.

Legg maten inn i emballasjen, press luften helt ut og lukk pakningen helt tett.

### Egnet for lukking er:

Gummiringer, kunststoffklemmer, bånd, limbånd som tåler kulde eller lignende. Poser og slangefolie av polyetylen kan sveises sammen med et foliesveiseapparat.

I innlegging i fryserommet må innholdet av fryseposene kjennetegnes og det må skrives på datoen når det blir nedfrosset.

Varm mat og drikke må avkjøles til romtemperatur før de legges inn i fryserommet.

## Hurtiginnfrysing

Dersom det allerede blir lagret varer i fryserommet, bør hurtiginnfrysingen slås på noen timer før du legger inn nye varer. Vanligvis holder 4–6 timer. Dersom du vil gjøre nytte av den maksimale frysekapasiteten, trengs det 24 timer. Ved mindre mengder matvarer (inntil 2 kg) er dette ikke nødvendig. For å starte hurtiginnfrysingsfunksjonen trykkes tasten **bilde 2/3**.

Den gule kontrollampen viser funksjonen. Kompressoren arbeider nå konstant, i fryserommet blir det oppnådd en lav temperatur.

### Innfrysingsfunksjonen kan slås av etter at matvarene er lagt inn.

Innfrysingsfunksjonen slås automatisk av og blir styrt strømsparende av apparatet selv.

Innfrysningen er avsluttet når viseren på temperaturindikasjonen **bilde 4** har nådd det svarte området.

## Opptining av frosne varer

Alt etter type og behov kan du velge mellom følgende muligheter:

- I romtemperatur
- I kjøleskap
- I elektrisk stekeovn, med/uten varmluftventilator
- I mikrobølge

### Advarsel

Frosne varer som er litt eller helt opptint må ikke fryses ned igjen. Først etter at du har tilberedt varene som ferdigrett (køkt eller stekt), kan de fryses ned igjen. Den maksimale lagringstiden må i dette tilfellet ikke nyttes fullt ut.

## Utkobling av apparatet og lagring

### Utkobling av apparatet

Trykk tasten på **bilde 2/2**. Den grønne kontrollampen slukkes.

### Lagring av apparatet

Dersom apparatet ikke skal brukes på lang tid:

- Før rengjøring må du alltid trekke ut støpselet eller skru ut sikringen.
- Avrim apparatet og rengjør det.
- La døren på apparatet stå åpent.

## Avriming og rengjøring av fryserommet

### Du går fram som følger:

- Slå av apparatet og trekk ut støpselet.
- Sett fryseskålene med matvarene på et kjølig sted. Legg kuldeakkuene (dersom du har disse) oppå varene.
- For å fange opp avrimingsvannet, kan du tømme den nederste skålen, og la denne bli stående i skapet som oppfangingsskål **bilde 9**.
- For å påskynde avrimingen kan du sette to gryter med varmt vann på et underlag inn i apparatet. Lukk døren slik at varmen ikke slipper ut.
- Etter avrimingen må det oppsamlede vannet tømmes ut. Resten av vannet på gulvet i frysedelen tørkes opp med en klut eller svamp.
- Rengjør apparatet med vann og litt oppvaskmiddel.
- Innkopling av apparatet

### **!** Obs

Ikke bruk rengjøringsmidler som inneholder sand eller syrer.

Dørpakningene må kun rengjøres med klart vann og må tørkes grundig etterpå.

Rengjøringsvannet må ikke komme inn i betjeningspanelet.

Rengjør aldri delene i oppvaskmaskinen. Det er fare at de kan deformeres!

Ved apparater med luftgitter i sokkelen kan blenden tas ut for rengjøring. Trykk klemmene i luftesprekkene ned og trekk samtidig sokkelblenden framover.

### **Bilde 3**

## Slik kan du spare energi

- Plasser fryseapparatet i et kjølig, godt ventilert rom, beskytte det mot direkte sollys og ikke sett det opp i nærheten av varmekilder (ovn etc.).
- Ventilasjonsåpningene på apparatet må ikke dekkes til.
- Varme retter må først settes inn i fryseskapet etter at de er avkjølet.
- For opptining kan de frosne varene legges inn i kjøleskapet. Du utnytter så kulden som er i de frosne tingene for å kjøle ned matvarene i kjøleskapet.
- Apparatet må avrimes når det danner seg is. Et tykt islag forringer kuldeproduksjonen i apparatet og lar strømforbruket stige.
- Når du tar ut eller legger inn matvarer bør du åpne døren så kort tid som mulig. Jo kortere døren står åpen, desto mindre blir isdannelsen på fryseristene.
- For å forhindre at varene fort varmes opp dersom det oppstår strømbrudd eller feil på apparatet, legges kuldeakkuene fra frysebrikken i det øverste rommet direkte oppå matvarene.

## Driftsstøy

### Helt normale lyder

**Brumming** – betyr at kompressoren arbeider.

**Rasle-, surre- og gurglelyder** – er innstrømming av kjølemiddel i rørene.

**Et klikk** – kan høres når motoren blir slått på og av.

### Lyder som lett kan la seg fjerne igjen

#### Apparatet står ikke jevnt

Rett inn apparatet med hjelp av et water. Bruk skruføttene ved justeringen eller legg noe under apparatet.

#### Apparatet støter mot noe

Skyv apparatet bort fra veggen eller andre apparater.

#### Skuffene, kurvene eller hyllene vakler eller klemmer

Kontroller alle deler som kan tas ut, og sett dem inn igjen.

#### Karene berører hverandre

Flytt flaskene eller skålene litt fra hverandre.

## Små feil som du kan reparere selv

Ikke ved alle feil er det nødvendig å tilkalle kundeservice. Ofte er det lett å utbedre selv. Kontroller derfor, før du ringer til kundeservice, om du kanskje ved hjelp av de følgende henvisningene kan utbedre feilen selv.

I slike tilfeller, også i garantitiden, må allikevel montørens kostnader beregnes.

### Hva kan du gjøre dersom ...

#### ... det er for kaldt i fryserommet.

- Temperaturen er for kaldt innstilt.
- Du har glemt å slå av hurtiginnfrysingen (gult kontrolllys lyser). Slå av hurtiginnfrysingen.

#### ... ingen av kontrollysene lyser

må du kontrollere:

- om apparatet er slått på
- om det foreligger strømbrudd.
- om sikringen i huset er slått av,
- om stikkkontakten på apparatet sitter godt fast i veggen.



### ... når advarselampen for temperatur (rød) lyser

Det er for varmt i fryserommet fordi:

- døren på fryserommet har stått for lenge åpent eller du har lagt store mengder ferske matvarer inn,
- temperaturvelgeren er satt på et høyere siffer,
- ventilasjonsåpningne er dekket til.

Dersom ikke feilen kan utbedres med hjelp av de ovenstående henvisningene, så tilkall kundeservice.

---

## Kundeservice

Adressen til nærmeste kundeservice eller våre forhandlere finner du i telefonboken eller i fortegnelsen over kundeservice. Vennligst oppgi produkt nummer. (E-nummer) og produksjonsnummer (FD-nummer) ved alle henvendelser til kundeservice.

Disse sifrene finner du på typeskiltet **Bilde 10**.

Ved å oppgi disse numrene hjelper du til å unngå unødig kjøring. Og du sparer de ekstra kostnadene som er forbundet med dette.

## Råd beträffande skrotning

### Förpackningsmaterialet

Förpackningen skyddar din produkt mot transportskador. Allt förpackningsmaterial är skonsamt mot naturen och kan återvinnas. Hjälptill genom att ta hand om förpackningsmaterialet på ett miljöriktigt sätt.

Hör med din kommun eller ditt lokala renhållningsverk om vad som gäller.

### Skrotning av gamla kyl-/frysåp

Uttjänta kyl-/frysåp är inte värdelöst avfall! Genom miljöriktig skrotning kan värdefulla råvaror återvinnas.

 Denna enhet är märkt i enlighet med det europeiska direktivet 2002/96/EG om avfall som utgörs av eller innehåller elektroniska produkter (waste electrical and electronic equipment - WEEE). Direktivet anger ramarna för inom EU giltigt återtagande och korrekt återvinning av uttjänta enheter.

### Varning

När det gäller uttjänta kyl-/frysåp

1. Dra ut stickkontakten ur vägguttaget.
2. Klipp av anslutningsladdan så nära skåpet som möjligt och avlägsna sladd och stickkontakt.

Kyl-/frysåp innehåller kylmedel och gaser i isoleringen som kräver en fackmannamässig skrotning. Se till att rörledningarna inte skadas innan skåpet skrotas.

## Säkerhetsanvisningar och varningar

### Innan skåpet tas i bruk

Läs noggrant igenom bruks- och monteringsanvisningarna, både anvisningar, råd och varningstexter innan skåpet installeras och tas i bruk. Spara bruks- och monteringsanvisningarna för framtida bruk och så att nästa ägare får ta del av all information.

### Teknisk säkerhet

- Detta skåp innehåller en liten mängd R600a som är miljövänligt men brännbart. Se till att inte någon del av kylkretsen skadas när skåpet transporteras och installeras. Kylmedel som sprutar ut kan leda till ögonskador eller antändas.

#### Vid skada

- undvik öppen eld och olika typer av tändare,
- Dra ut stickkontakten ur vägguttaget.
- Vädra utrymmet där produkten står ordentligt under några minuter,
- Ta kontakt med service.

Ju mer kylmedel det finns i ett skåp desto större måste rummet där skåpet står vara. Om rummet är för litet kan det vid en läcka på kylmedelskretsen uppstå en gas-luftblandning som kan antändas.

För 8 g kylmedel måste rumsvolymen vara minst 1 m<sup>3</sup>. Kylmedelsmängden i skåpet står angiven på typskylten inuti skåpet.

- Byte av anslutningssladden och andra reparationer skall utföras av Service. Installation och reparationer, som inte utförts på ett sakkunnigt sätt kan innebära stor fara för användaren.

## Vid användningen

- Använd aldrig elektriska apparater inuti produkten (t. ex. värmeelement, elektrisk icemaker osv.)  
**Explosionsrisk!**
- Använd under inga omständigheter ångtvätt vid rengöring och avfrostning! Ångan kan nå spänningsförande delar av skåpet och orsaka kortslutning.  
**Risk för stötar!**
- Förvara aldrig produkter som innehåller brännbara drivgaser (t. ex. gräddspray, sprayflaskor) eller explosiva gaser och vätskor i skåpet.  
**Explosionsrisk!**
- Stöd dig aldrig på dörren och använd inte sockel eller utdragslådor som trappsteg.
- Vid avfrostning och rengöring, dra ut stickkontakten ur vägguttaget eller stäng av säkringen. Dra i stickkontakten, inte i sladden.
- Starkspritflaskor bör förvaras stående och väl tillslutna.
- Se till att fett och olja (smör, margarin m.m.) inte kommer i beröring med skåpets plastdetaljer eller med tätninglisten runt dörren. Plastdetaljer eller tätninglisten runt dörren kan annars luckras upp.
- Täck inte för ventilationsöppningarna.
- Förvara aldrig vätskor i flaskor eller burkar i frysutrymmet (i synnerhet inte kolsyrade drycker). Flaskor eller burkar kan gå sönder!

- Stoppa aldrig djupfrysta varor i munnen direkt efter det att varan tagits ut ur frysen.

### **Risk för frysbrännskada!**

- Undvik längre kontakt med händerna och den djupfrysta varan, is eller kylslingorna osv.  
**Risk för frysbrännskada!**
- Använd aldrig kniv eller annat spetsigt eller vasst föremål för att avlägsna is eller fastfrusna varor. Då kan du nämligen skada kylmediumskanalerna. Kylmedium som sprutar ut kan leda till ögonskador eller antändas.

## Barn i hemmet

- Lämna inte förpackningsmaterialet åt barn. Kvävningsrisk på grund av wellpapp och plastfolie!
- Skåpet är ingen leksak för barn!
- Förvara nyckel till skåp utrustade med lås utom räckhåll för barn.

## Allmänna bestämmelser

Detta skåp är avsett för

- För infrysning av matvaror.
- för tillverkning av istärningar.

Skåpet är avsett för normalt hushållsbruk.

Skåpet är radioavstört enligt EU:s riktlinjer 89/336/EEC.

Köldkretsen är testad med avseende på täthet.

Detta skåp uppfyller tillämpliga säkerhetsbestämmelser för elektriska apparater (EN 60335/2/24).

## Lär känna ditt frysskåp

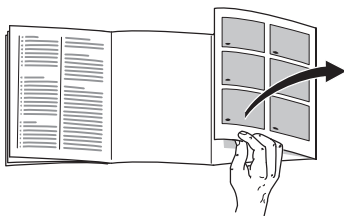

Längst bak i bruksanvisningen finns bilder på skåpet. Vik ut uppslaget och titta på dem samtidigt som du läser texten.

Denna bruksanvisning gäller för flera modeller och därför kan vissa skillnader förekomma i de detaljer som syns på bilderna.

## Översiktsbild

(\* ej alla modeller)

### Bild 1

#### 1-5 Kontrollpanel

#### 6 Fryselement

#### 7 Fryskalender\*

#### 8 Fryslåda

#### 9 Ventilationsgaller

#### 10 Temperaturindikator i skåpdörren\*

## Manöverpanel

### Bild 2

#### 1 Temperaturväljare

Vrid temperaturväljaren med ett mynt för att ställa in temperaturen.

Läge 1: = varmast

Läge 7: = kallast

#### 2 Till/från-knapp

Den gröna kontrollampan visar att funktionen är aktiv.

#### 3 Superknapp

Med denna knapp slår man till och från infrysningfunktionen.

Den gula kontrollampan visar att funktionen är aktiv.

Tryck en gång till på superinfrysningen för att stänga av funktionen.

#### 4 Larmindikatorn

Den röda kontrollampan lyser när det är för varmt i frysskåpet alltså när de djupfrysta varorna är i farozonen.

Varningslampan kan ibland lysa utan att det är fara för de djupfrysta varorna:

- frysskåpet tas i bruk
- Man lägger in en större mängd färska matvaror
- Frysumsdörren varit öppen för länge
- Du ställer temperaturväljaren på en högre siffra (kallare)

## 5 Larmknapp (endast vissa modeller)

Varningssignalen ljuder samtidigt som den röda larmindikatorn lyser. Den tystnar när den röda kontrollampen slocknar eller larmknappen trycks in.

## Observera rumstemperatur och ventilation

Uppgift om klimatklass står på typskylten. Den anger inom vilka rumstemperaturer skåpet kan användas. Typskylten sitter längst ner till vänster i skåpet.

Klimatklass	tillåten rumstemperatur
SN	+10 °C till 32 °C
N	+16 °C till 32 °C
ST	+18 °C till 38 °C
T	+18 °C till 43 °C

## Ventilation

### Bild 3

Ventilation av kompressorn sker endast via ventilationsgallret i sockeln. Se därför till att ventilationsgallret under inga omständigheter täcks över. I annat fall får kompressorn arbeta mer, vilket leder till högre strömförbrukning.

## Ansluta skåpet

Efter det att skåpet ställts upp bör man vänta minst en halvtimme innan det tas i bruk. Under transporten kan oljan i kondensorn flyttas till kylsystemet.

Rengör skåpet innan det tas i bruk. (Läs avsnittet Rengöring och skötsel).

Vägguttaget ska vara lätt tillgängligt.

Skåpet får endast anslutas till jordat vägguttag, 220–240 V/50 Hz växelström. Vägguttaget ska vara säkrat för 10 A.

**När det gäller skåp för icke europeiska länder måste man noga kontrollera om spänning och strömtyp på typskylten överensstämmer med elnätet på platsen. Typskylten sitter längst ned till vänster i skåpet. Om det eventuellt är nödvändigt att byta nätkabeln måste arbetet göras av en fackman.**

## Slå på strömmen

Tryck på huvudströmbrytaren **bild 2/2**, grön och röd kontrollampa lyser. Varningssignalen ljuder (ej alla modeller).

## Stänga av varningssignalen

(ej alla modeller)

Tryck på tangenten som stänger av varningssignalen. **bild 2/5**. För att varningssignalen ska kunna ljuda vid ev. fel skall tangenten på nytt tryckas in efter det att den röda kontrollampan slocknat.

## Ställa in temperaturen

Vrid temperaturväljaren **bild 2/1** till en siffra för att ställa in rätt temperatur. Pröva dig fram. Ju högre siffra desto kallare. Vi rekommenderar ett mellanläge (t ex 3–4).

För frysskåp med temperaturindikator, ställ in temperaturväljaren så att visaren pekar på det svarta området för långvarig förvaring **bild 4**.

## Obs!

- Skulle du behöva öppna skåpdörren igen strax efter det att du stängt den, kan det vara nödvändigt att vänta två eller tre minuter så att det inte längre är undertryck i skåpet.
- På grund av kylsystemet kan fryselementen på många ställen täckas med rimfrost. Detta påverkar vare sig funktion eller strömförbrukning. Inte förrän samtliga ytor på fryselementen täcks av 5 mm rimfrost eller is är det dags för avfrostning.
- Kylskåpets framsida blir delvis lätt uppvärmd vilket förhindrar kondens i området kring tätninglisten.

## Inredning

endast vissa modeller

## Temperaturindikator i skåpdörren

### Bild 4

Temperaturvisning med två temperaturområden oberoende av nätanslutning.

### svart område – rätt frystemperatur

### streckat område – för låg frystemperatur

Visning i det streckade området är ofarlig:

- när skåpet tas i drift.
- när färska livsmedel lagts in i skåpet eller dörren varit öppen för länge.

Ställ vid långvarig förvaring av djupfrysta varor in temperaturen så att temperaturvisaren (efter en längre tid) står på den svarta området.

Om temperaturvisaren en längre tid stått på det streckade området (t.ex. vid strömavbrott), bör man kontrollera om de djupfrysta varorna tinat.

Frys inte in tinade varor på nytt. Först efter det att den tinade varan kokats eller stekts kan den på nytt frysas in.

Utnyttja inte den maximala lagringstiden fullt ut.

## Infrysningsskalender

### Bild 5

Kvaliteten på en djupfryst vara blir sämre om den förvaras för länge i frysskåpet. Förvaringstiden är beroende av varans art. De siffror som syns bredvid symbolerna på fryskalendern anger hur många månader du kan förvara de olika matvarorna i frysskåpet. Färdigfrysta varor som du köper i affären har redan uppgift om tillverkningsdatum eller bäst-före-datum.

## Göra istärningar

### Bild 6

Fyll istärningslådan till  $\frac{3}{4}$  med vatten och ställ den längst ned i frysfacket. Använd ett trubbigt föremål (skedskäft) för att lossa en fastfusen istärningslåda.

Istärningarna lossnar lättare om du böjer lite på lådan eller håller den under rinnande vatten ett ögonblick.

## Kylklamp

### Bild 7

Kylklampen kommer till användning vid strömavbrott eller driftsstörningar av annat slag. Tack vare den fördröjs upptiningen av de djupfrysta matvarorna.

Av transportskäl placeras kylklampen i fabriken i den nedersta fryslådan. Du kan också ta ut kylklampen och t ex använda den i kylväskan när så behövs.

## Infrysning och förvaring

### Köpa djupfrysta varor

Förpackningen får inte vara skadad.

Kontrollera att bäst-före-datum inte har gått ut.

Termometern i affärens frysdisk  $-18\text{ °C}$  eller lägre.

Transportera om möjligt djupfrysta varor i en kylväska och lägg varorna så snabbt som möjligt i frysutrymme.

### Förvaring

- Det är viktigt för luftcirkulationen att fryslådorna alltid skjuts in ordentligt.
- Om stora mängder matvaror behöver förvaras i frysutrymme kan du stapla matvarorna direkt på fryselementen och längst ned i frysutrymme. Ta ut alla lådorna: Dra ut dem så långt det går, lyft och ta ut. **Bild 8.**

## Infrysningsskapacitet

Matvaror bör frysas in så snabbt som möjligt för att bevara vitaminer, näringsvärde, utseende och smak. Lägg därför inte in mer varor än skåpet är avsett för.

Uppgifter om max. infrysningsskapacitet under 24 timmar hittar du på typskylten.

Maximal infrysningsskapacitet nås på det översta gallret.

## Frysa in färska livsmedel

### Själv frysa in livsmedel

Använd endast färska och felfria matvaror till infrysning.

#### Lämpligt att frysa in är t.ex.

Kött och korv, fågel och vilt, fisk, grönsaker, kryddgrönt, frukt, bakverk, pizza, färdiglagad mat, matrester, äggula och äggvita.

#### Olämpligt att frysa in är t.ex.

Hela ägg med skal, majonnäs, bladsallad, rädisor och lök.

#### Blanchera frukt och grönsaker

För att färg, smak, arom och C-vitamin ska bibehållas bör frukt och grönsaker blancheras före infrysning.

Vid blanchering doppas grönsaker och frukt snabbt i kokande vatten.

Litteratur om infrysning, som även beskriver blanchering, finns i bokhandeln.

## Placera matvarorna

Matvaror som redan är djupfrysta bör inte komma i beröring med färska matvaror. Flytta eventuellt redan frysta varor i fryslådorna.

Om färska matvaror fryses in kan temperaturen i frysutrymmet stiga så att den röda kontrollampen lyser **bild 2/4**. Detta innebär emellertid inte att de redan djupfrysta varorna är i farozonen. Senast efter 24 timmar kommer den inställda temperaturen åter att nås.

För att förhindra att matvarorna snabbt värms upp vid ett eventuellt strömavbrott eller en driftsstörning av annat slag, kan man lägga kylklampar direkt ovanpå matvarorna i det översta facket.

## Nyttovolym

Uppgifter om nyttovolym finner du på typskylten i produkten.

## Förpackning

Packa varorna i portioner som passar ditt hushåll. Förpackningar med frukt och grönsaker får inte vara tyngre än 1 kg och kött inte tyngre än 2,5 kg.

Mindre portioner går snabbare att frysa in och kvaliteten bibehålls också bäst vid upptining och tillredning. Använd endast färska och felfria matvaror till infrysning.

Förpacka dem lufttätt så att de inte förlorar i smak eller blir torra.

#### Lämpliga förpacknings- material:

Fryspåsar, förpackningsmaterial för frys och frysbägare. Du hittar dessa produkter i din fackhandel.



**Olämpliga förpacknings- material:**

Omslagspapper, pergamentpapper, cellofan, soppåsar och begagnade påsar.

Lägg in matvaran i förpackningen, tryck ut all luft och tillslut väl.

**För att försluta förpackningarna lämpar sig:**

Gummiband, plastklämmor, snören, köldtålig tejp eller liknande. Polyetenpåsar kan svetsas ihop med en foliesvets.

Märk förpackningarna med innehåll och infrysningsdatum.

**Infrysningfunktionen**

Om du redan förvarar matvaror i frysskåpet och tänker lägga in större mängder ännu inte djupfrysta varor, bör infrysningfunktionen kopplas in i förväg. I allmänhet räcker 4–6 timmar. Tänker du frysa in den maximala mängden livsmedel måste den kopplas in 24 timmar i förväg. Mindre mängder matvaror (upp till 2 kg) kan läggas in direkt i frysskåpet. Gör så här för att koppla in infrysningfunktionen: Tryck på "super"-tangenter **bild 2/3**.

Nu lyser den gula kontrollampen. Kompressorn kommer att vara i gång hela tiden och temperaturen inne i frysskåpet blir lägre.

Stäng av infrysningfunktionen igen när de färska varorna lagts in i frysen.

Infrysningen sköts nu automatiskt och strömsnålt och avslutas när temperaturindikatorn pekar på det svarta området **bild 4**.

**Upptining**

Upptining av frysta varor kan ske på olika sätt beroende på varans art och ändamål:

- I rumstemperatur,
- i kylskåp,
- i ugn (med/utan varmluft),
- i mikrovågsugn.

**Obs!**

Varor som börjat tina eller är upptinade får inte frysas igen. Anrätta dem (koka eller stek) och de kan återigen frysas in.

Man bör i sådana fall konsumera varan innan den maximala lagringstiden gått ut.

**Stänga av strömmen och ta skåpet ur drift****Stänga av strömmen**

Tryck på knappen **bild 2/2**, grön kontrollampa slocknar.

**Ta skåpet ur drift**

När du inte ska använda skåpet på en längre tid:

- Dra ut stickkontakten ur vägguttaget eller skruva ur säkringen.
- Avfrostning och rengöring.
- Låt skåpdörrarna stå öppna.

## Avfrostning och rengöring

### Gå till väga på följande sätt:

- Stäng av skåpet och dra ut stickkontakten ur vägguttaget.
- Ställ lådorna på kall plats. Lägg kylklampen (om sådan finns) ovanpå matvarorna.
- Töm den understa lådan för att därmed kunna fånga upp smältvattnen med den, men låt den vara kvar i skåpet **Bild 9**.
- Ställ två kastruller med hett vatten på grytunderlägg inuti skåpet för att påskynda avfrostningen. Stäng skåpdörren så att inte värmen strömmar ut.
- Töm ut smältvattnet efter avslutad avfrostning. Torka upp smältvattenresterna längst ner i frysdelen med en svamp.
- Rengör med vatten och lite diskmedel.
- Slå på strömmen

### **!** Obs

Använd inga sand- eller syrahaltiga rengörings- och lösningsmedel.

Använd enbart vatten till tätninglisten och torka ordentligt torrt efteråt.

Se till att vatten inte kommer in i kontrollpanelen.

Diska aldrig några lösa delar i maskin. De kan deformeras.

När det gäller skåp med ventilationsgaller i sockeln kan sockeln tas ut för rengöring. Tryck klamrarna i ventilationsöppningarna nedåt och dra samtidigt sockeln mot dig. **Bild 3**

## Så här kan du spara energi

- Ställ frysskåpet i ett svalt rum med god ventilation. Ställ det inte direkt i solljus eller i närheten av en värmekälla (t ex element).
- Blockera inte skåpets ventilationsöppningar.
- Låt varma rätter först svalna innan du lägger in dem.
- Lägg djupfrysta varor i kylskåpet för upptining. Då utnyttjar du deras kyla till de matvaror som finns i kylskåpet.
- Avfropa skåpet när det bildats is i det. Ett tjockt isskikt försämrar fryseffekten och gör att strömförbrukningen blir högre.
- Låt dörren stå öppen så kort tid som möjligt när du lägger in eller tar ut matvaror. Ju kortare tid dörren till frysskåpet står öppen, desto mindre blir isbildningen på fryselementen.
- Ta kylklamparna från frysbrickan i översta facket och lägg dem direkt på matvarorna för att på så sätt fördröja att matvaror börjar tina i händelse av strömavbrott eller driftsstörningar.

## Driftsljud

### Helt normala ljud

**Ett brummande ljud** – kompressorn är igång.

**Ett bubblande, gurglande eller brusande ljud** – kylmedel strömmar genom rören.

**Ett klickande ljud** – motorn slår på respektive av.

### Ljud som snabbt kan avhjälpas.

#### Skåpet står ojämnt

Rikta in skåpet med hjälp av ett vattenpass. Använd skruvfötterna eller lägg något under fötterna.

#### Skåpet "ligger an"

Rucka lite på skåpet så att det inte ligger an mot intilliggande möbler eller annan utrustning.

#### Hyllor, korgar, fack inuti skåpet vickar eller är fastklämda

Ta ut lösa delar och sätt eventuellt in dem igen.

#### Kärl och flaskor står för nära varandra

Flytta isär flaskorna och kärlen.

## Enklare fel man själv kan avhjälpa

Det är inte alltid nödvändigt att ringa till en service- verkstad. Kanske är det bara en småsak som behöver åtgärdas. Prova därför först om felet kan avhjälpas med hjälp av tabellen nedan.

Den som tillkallar en reparatör för ett sådant enklare fel får själv betala för arbetet.

### Vad ska jag göra när

#### ... det är för kallt i frysskåpet.

- Temperaturväljaren är inställd på för låg temperatur.
- Du har glömt att stänga av infrysningfunktionen (gul kontrollampa lyser). Stäng av infrysningfunktionen.

#### ... ingen kontrollampa lyser.

Kontrollera:

- att skåpet är påslaget
- att det ej är strömavbrott
- att inte någon säkring löst ut
- att stickkontakten sitter i vägguttaget.

### ... den röda temperaturvarningslampan (röd) lyser ständigt.

I frysskåpet är det för varmt eftersom:

- Dörren till frysskåpet har öppnats ofta eller också har stora mängder färska varor lagts in.
- Temperaturväljaren har vridits till en högre siffra.
- Ventilationgallren är övertäckta.

Efter åtgärdande av ovanstående slocknar temperaturvarningslampan efter ett tag. Om inte, kontakta serviceverkstad.

---

## Service

Titta i telefonkatalogen eller ta kontakt med försäljningsstället för uppgift om närmaste service. Vid kontakt med service, uppge typnummer (E-nr.) och tillverkningsnummer (FD-nr.).

Du hittar dessa uppgifter på typskylten **Bild 10**.

Genom att uppge typ- och tillverkningsnummer undviker du onödiga uttryckningar och därmed förenade kostnader.

## Hävittämisohjeita



### Pakkausmateriaalin hävittäminen

Pakkaus suojaa laitetta kuljetusvaurioilta. Kaikki laitteen pakkauksessa käytetyt materiaalit ovat ympäristöystävällisiä ja ne voidaan kierrättää. Osallistu ympäristöystävälliseen jätehuoltoon toimittamalla pakkausmateriaali kierrätykseen.

Lähempiä tietoja hävittämismahdollisuuksista saat alan liikkeistä sekä kunnan tai kaupungin virastosta, jätehuoltoasioista vastaavilta henkilöiltä.

### Käytöstä poistetun laitteen hävittäminen

Käytöstä poistetut laitteet voidaan kierrättää ja toimittamalla laitteet kierrätykseen saadaan arvokkaita raaka-aineita uudelleen käytettäväksi.

 Tämän laitteen merkintä perustuu käytettyjä sähkö- ja  elektroniikkalaitteita (waste electrical and electronic equipment - WEEE) koskevaan direktiiviin 2002/96/EG. Tämä direktiivi määrittää käytettyjen laitteiden palautus- ja kierrätys-säännökset koko EU:n alueella.

### Varoitus

Kun poistat vanhan laitteen käytöstä

1. Irrota verkkopistoke pistorasiasta.
2. Katkaise liitäntäjohto ja irrota se pistokkeineen.

Kylmälaitteiden jäähdytyskoneisto ja eristeet on hävitettävä asianmukaisesti ja ympäristöystävällisesti. Huolehdi siitä, että laitteen putket eivät vaurioidu matkalla jätehuoltopisteeseen.

## Turvallisuusohjeet ja varoitukset

### Ennenkuin otat uuden laitteen käyttöön

Lue käyttö- ja asennusohjeet huolellisesti! Niissä on tärkeitä laitteen asennukseen, käyttöön ja huoltoon liittyviä ohjeita. Säilytä kaikki käyttö- ja asennusohjeet huolellisesti ja muista antaa ne myös laitteen mahdolliselle uudelle omistajalle.

### Tekninen turvallisuus

- Laitteen jäähdytyskoneisto sisältää jonkin verran ympäristöystävällistä, mutta herkästi syttyvää kylmäainetta R600a. Varo vaurioittamasta kuljetuksen ja asennuksen aikana jäähdytyskierron osia. Ulosroiskuva kylmäaine voi aiheuttaa silmävammoja tai syttyä tuleen.

#### Vauriotapauksessa

- vältä avotulta ja sytytyslähteitä laitteen lähellä
- Irrota verkkopistoke pistorasiasta.
- tuuleta huonetta hyvin muutaman minuutin ajan
- ota yhteys huoltopalveluun.

Mitä enemmän laitteessa on kylmälaitetta, sitä suurempi tulee olla huoneen, jonne laite sijoitetaan. Jos kylmälaite sijoitetaan liian pieneen huoneeseen, saattaa vuototapauksessa syntyä herkästi syttyvää kaasuihmaseosta.

Kylmäaineen 8 g kohti sijoitustilan tulee olla vähintään 1 m<sup>3</sup>. Laitteen kylmäainemäärä on ilmoitettu laitteen sisäpuolella olevassa tyyppikilvessä.

- Verkkoiliitäntäjohdon vaihdon tai muut korjaukset saa suorittaa vain valtuutettu huoltoliike. Väärin tehdyistä asennuksista ja korjauksista saattaa käyttäjälle aiheutua vakavia turvallisuusriskejä.

## Käytön aikana

- Älä käytä kylmälaitteen sisällä sähkölaitteita (esim. lämmittimiä, sähkökäyttöisiä jääpalakoneita tms.).  
**Räjähdyksivaara!**
- Älä käytä höyrypesureita laitteen sulattamiseen tai puhdistamiseen. Höyryä voi päästä sähkölaitteisiin, jolloin seurauksena saattaa olla oikosulku.  
**Sähköiskun vaara!**
- Älä säilytä kylmälaitteessa räjähdysalttiita aineita (esim. spraykermavaahtoa, suihkepulloja)  
**Räjähdyksivaara!**
- Älä astu jalustan, ulosvedettävien osien, ovien jne. päälle äläkä nojaa niihin.
- Kun sulatat tai puhdistat kylmälaitteen, irrota ensin pistotulppa pistorasiasta tai kierrä irti sulake tai kytke sitä vastaava automaattisulake pois päältä. Vedä pistokkeesta, älä liitäntäjohdosta.

- Säilytä pulloja, joissa on korkeaprosenttista alkoholia, vain pystyasennossa ja tiiviisti suljettuna.
- Varo ettei muoviosiin ja ovitiivisteeseen pääse öljyä ja rasvaa. Muoviosat ja ovitiiviste saattavat silloin haurastua.
- Älä peitä ilmankiertoaukkoja tai aseta mitään niiden eteen.
- Älä säilytä pakastinosassa pulloissa ja tölkeissä olevia nesteitä (etenkin jos kyseessä ovat hiilihappoiset nesteet). Pullot ja tölkit saattavat rikkoutua!
- Älä laita pakastinosasta otettuja pakasteita heti suuhun.  
**Jäätymisvamman vaara!**
- Varo koskettamasta käsin pitemmän aikaa pakasteita, jäätä, höyrytimen putkia tms.  
**Jäätymisvamman vaara!**
- Älä irrota huurrekerrosta tai kiinnijäätynyt pakasteita veitsellä tai terävällä esineellä. Kylmäainekierron putket voivat vaurioitua. Ulosroiskuva kylmäaine voi syttyä tuleen tai aiheuttaa silmävammoja.

## Lapsia koskevat varoitukset

- Älä anna lasten leikkiä pakkausmateriaalilla. Kartonki ja muovi saattavat aiheuttaa väärinkäytettynä tukehtumisvaaran!
- Älä anna lasten leikkiä kylmälaitteella.
- Kun kylmälaite on lukollinen, säilytä avainta poissa lasten ulottuvilta.

## Yleisiä määräyksiä

Laite soveltuu

- elintarvikkeiden säilytykseen,
- jään valmistamiseen.

Laitte on tarkoitettu kotikäyttöön.

Laitte on radiohäiriösuojattu EU-direktiivin 89/336/EEC mukaisesti.

Laitteen jäähdytyskierron tiiviys on testattu.

Tämä tuote täyttää sähkölaitteille annettujen turvallisuusmääräysten vaatimukset (EN 60335/2/24).

## Tutustuminen laitteeseen

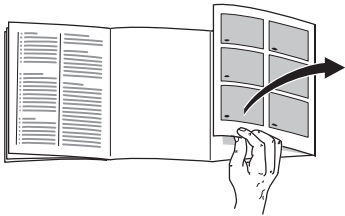

Käännä esiin ohjeiden lopussa oleva kuvasivu.

Käyttöohjeet pätevät eri malleille.

Kuvissa saattaa olla yksittäisiä, laitemallikohtaisia eroja.

## Esimerkki laitteen varusteista

(\* ei kaikissa malleissa)

### Kuva 1

#### 1-5 Ohjaustaulu

#### 6 Pakastava ritilä

#### 7 Pakastuskalenteri\*

#### 8 Pakastelaatikko

#### 9 Ilmankiertosäleikkö

#### 10 Lämpötilan näyttö laitteen ovenssa\*

## Ohjaustaulu

### Kuva 2

#### 1 Lämpötilavalitsin

Säädä pakastinosan lämpötila kääntämällä lämpötilavalitsinta kolikon tms. avulla.

Asento 1: korkein lämpötila

Asento 7: alhaisin lämpötila

#### 2 Pälle/pois-kytkin

Vihreä merkkivalo syttyy, kun laite kytketään päälle.

#### 3 Super-kytkin

Kytöntä käytetään pikapakastuksen päälle- ja poiskytkemiseen.

Keltainen merkkivalo syttyy, kun toiminto käynnistetään.

Kytke pikapakastus pois päältä painamalla uudestaan kytöntä.

#### 4 Näyttö Alarm

Punainen merkkivalo syttyy, kun kaappipakastimessa on liian lämmintä, ts. pakasteet ovat vaarassa sulaa.

Valo voi myös syttyä, ilman että pakasteet ovat vaarassa sulaa:

- laite otetaan käyttöön
- laitteeseen sijoitetaan suuria määriä tuoreita elintarvikkeita
- pakastinosan ovi on liian kauan auki
- lämpötilavalitsin asetetaan suuremman numeron kohdalle (valitaan alhaisempi lämpötila)

## 5 Alarm-painike

(ei kaikissa malleissa)

Hälytysääni kuuluu samalla, kun punainen Alarm-näyttö syttyy. Ääni poistuu, kun punainen merkkivalo sammuu tai kun painat Alarm-painiketta.

## Huomioi sijoitustilan lämpötila ja ilmankierto

Ilmastoluokka on merkitty tyyppikilpeen. Siitä näkee, millaisissa huoneen lämpötiloissa kylmälaitetta voi käyttää. Tyyppikilpi on sijoitettu laitteen alaosaan vasemmalle.

Ilmastoluokka	Sallittu sijoitustilan lämpötila
SN	+10 °C – 32 °C
N	+16 °C – 32 °C
ST	+18 °C – 38 °C
T	+18 °C – 43 °C

## Ilmankierto

### Kuva 3

Jäähdytyskoneiston ilmankierto tapahtuu jalustassa olevan ilmankiertosäleikön kautta. Ilmankiertosäleikköä ei saa peittää tai asettaa mitään sen eteen. Muutoin jäähdytyskoneisto käy suurella teholla ja sähkönkulutus lisääntyy.

## Laitteen sähköliitäntä

Kun kylmälaite on sijoitettu paikoilleen, odota vähintään puoli tuntia, ennen kuin kytket laitteen toimintaan. Mikäli kylmälaite on ollut jossain kuljetusvaiheessa vaaka-asennossa, on kompressorissa olevaa öljyä saattanut päästä jäähdytysjärjestelmään.

Puhdista laite sisältä ennen sen ottamista käyttöön ensimmäistä kertaa (katso Puhdistus).

Pistorasiaan tulee päästä hyvin käsiksi.

Liitä laite 220–240 V/50 Hz vaihtovirtaan ainoastaan määräysten mukaisesti asennetun pistorasian kautta. Pistorasia tulee suojata vähintään 10 A sulakkeella.

**Laitteissa, joita käytetään Euroopan ulkopuolisissa maissa, on tarkistettava tyyppikilvestä, onko sähköverkon liitäntäjännite ja virtalaji sama kuin laitteessa. Tyyppikilpi on sijoitettu kylmälaitteen vasempaan alalaitaan. Mikäli verkkoliitäntäjohto on vaihdettava, sen saa tehdä ainoastaan valtuutettu sähköasentaja.**



## Laitteen kytkeminen päälle

Paina pääkytkintä **kuva 2/2**, vihreä ja punainen merkkivalo syttyvät. Varoitusääni kuuluu (ei kaikissa malleissa).

## Varoitusäänen poiskytkentä

(ei kaikissa malleissa).

Paina varoitusäänen kytkintä. **Kuva 2/5**. Jotta varoitusääni kuuluu taas häiriötapauksessa, paina uudelleen varoitusäänen kytkintä punaisen merkkivalon sammuttua.

## Lämpötilan säätö

Aseta lämpötilavalitsin **kuva 2/1** jonkin numeron kohdalle. Mitä suurempi numero on, sitä alhaisempi on pakastimen lämpötila. Suosittelemme keskiasentoa (esim. 3–4).

Kun haluat säilyttää pakasteita pitkään, aseta laitteissa, joissa on lämpötilan osoitin, lämpötilavalitsin kuitenkin sellaiseen asentoon, että lämpötilan osoitin on pitkän aikaa mustalla alueella **kuva 4**.

## Huomautuksia

- Jos pakastimen ovea ei saa heti auki sen sulkemisen jälkeen, odota pari minuuttia ennen uutta yritystä, kunnes alipaine on tasaantunut.
- Jäähdytysjärjestelmästä johtuen pakastavat ritilähyllyt saattavat paikoitellen huurtua nopeasti. Tämä ei vaikuta laitteen toimintaan eikä sähkönkulutukseen. Sulattaminen on tarpeellista vasta sitten, jos hylly on kokonaan huurteessa tai jos jääkerroksen paksuus on yli 5 mm.

- Kaapin sivujen osittaisella lämmittämisellä estetään kondenssiveden muodostuminen ovitiivisteiden alueelle.

## Varuste

ei kaikissa malleissa

## Lämpötilan näyttö laitteen ovessa

### Kuva 4

Verkkovirrasta riippumattomalla lämpötilan näytöllä on kaksi lämpötila-alueita.

**musta alue –  
oikea pakastuslämpötila**

**viivoitettu alue –  
liian korkea pakastuslämpötila**

Kyseessä ei ole häiriö, jos näytön osoitin on viivoitetulla alueella:

- kun laite otetaan käyttöön
- kun laitteeseen asetetaan tuoreita elintarvikkeita tai kun ovi on ollut liian kauan auki.

Kun haluat säilyttää pakasteita pitkään, säädä lämpötilavalitsin niin, että lämpötilan näytön osoitin jää mustalle alueelle (myös pitemmän ajan kuluttua).

Jos lämpötilan näytön osoitin on esim. sähkökatkon aikana pitempään viivoitetun alueen kohdalla, tarkista ovatko pakasteet sulaneet.

Älä pakasta uudelleen osittain tai kokonaan sulaneita elintarvikkeita. Voit pakastaa ne uudelleen, vasta kun olet valmistanut ne ensin ruuaksi keittämällä tai paistamalla.

Muista, että tässä tapauksessa maksimi säilytysaika lyhenee.

## Pakastuskalenteri

### Kuva 5

Jotta pakasteet säilyvät hyvänlaatuisina, on tärkeää, ettei sallittua säilytysaikaa ylitetä. Säilytysaika vaihtelee pakastelajin mukaan. Symbolien kohdalla olevat luvut ilmaisevat pakasteen pisimmän sallitun säilytysajan kuukausissa. Valmiissa, kaupasta ostettavissa pakasteissa on annettu valmistuspäivämäärä tai säilymisäika, jota on noudatettava.

## Jääpalojen valmistaminen

### Kuva 6

Täytä  $\frac{3}{4}$  jääpala-astiasta vedellä ja aseta se pakastinosan pohjalle. Irrota kiinnijäätynyt jääpala-astia vain tylsällä esineellä (esim. lusikanvarrella).

Jääpalat irtoavat helpommin, kun pidät jääpala-astiaa hetken juoksevan veden alla tai taivutat hieman astiaa.

## Kylmävaraaja

### Kuva 7

Kylmävaraaja hidastaa virran katketessa tai häiriön sattuessa pakasteiden sulamista. Kylmävaraaja soveltuu myös elintarvikkeiden väliaikaiseen kylmänäpitoon, esim. kylmälaukussa.

## Pakastaminen ja pakasteiden säilyttäminen

### Kun ostat pakasteita

Tarkista, että pakkaus on ehjä.

Tarkista tuotteen säilymisäika.

Liikkeen pakastearkun lämpötilan pitää olla  $-18\text{ °C}$  tai alhaisempi.

Vie pakasteet kotiin kylmälaukussa, jos vain mahdollista, ja aseta ne heti pakastinosaan.

### Pakasteiden säilytys

- Jotta ilmankierto laitteessa toimii moitteettomasti, työnnä pakastuslaatikot vasteeseen asti.
- Jos pakasteita on runsaasti, voit sijoittaa ne suoraan pakastaville ritilähyllyille ja pakastinosan pohjalle. Poista ensin kaikki pakastuslaatikot kaapista. Vedä pakastuslaatikot vasteeseen asti, nosta hieman etureunasta ja poista. **Kuva 8.**

## Max. pakastusteho

Elintarvikkeiden pitää pakastua läpikotaisin mahdollisimman nopeasti. Vain silloin niiden vitamiinit, ravintoarvo, ulkonäkö ja maku säilyvät ennallaan. Älä pakasta tämän vuoksi suurempia erä kuin on sallittu.

Tiedot maksimi pakastustehosta vuorokauden (24 tunnin) aikana löydät tyyppikilvestä.

Maksimi pakastusteho saavutetaan ylimmällä ritilähyllyllä.

## Tuoreiden elintarvikkeiden pakastaminen

### Kun pakastat elintarvikkeita itse

Kun pakastat elintarvikkeita itse, käytä vain tuoreita ja virheettömiä elintarvikkeita.

### Voit pakastaa seuraavia elintarvikkeita

Lihaa ja makkaraa, lintuja ja riistaa, kalaa, vihanneksia, marjoja, yrttejä, hedelmiä, leivonnaisia, pizzoja, valmisruokia, tähteeksi jäänyttä ruokaa, kananmunan keltuaisia ja valkuaisia.

### Et voi pakastaa seuraavia elintarvikkeita

Kokonaisia kuorimattomia kananmunia, hapankermaa ja majoneesia, lehtisalaattia, retiisejä, retikoita ja sipuleita.

### Vihannesten ja hedelmien esikypsennys

Jotta hedelmien ja vihannesten väri, maku, aromit ja C-vitamiinit säilyisivät, ne tulee esikypsentää ennen pakastamista.

Esikypsennyksessä vihannekset ja hedelmät laitetaan hetkeksi kiehuvaan veteen.

Pakastamisesta ja esikypsennyksestä kertovaa kirjallisuutta saat kirjakaupoista tai kirjastoista.

### Elintarvikkeiden sijoittaminen

Vielä sulat elintarvikkeet eivät saa koskettaa jo pakastettuja elintarvikkeita. Siirrä tarvittaessa pakastetut elintarvikkeet pakastuslaatikoihin.

Kun pakastetaan tuoreita elintarvikkeita, pakastinosan lämpötila saattaa nousta niin paljon, että punainen merkkivalo syttyy, **kuva 2/4**. Tämä ei kuitenkaan tarkoita, että pakasteet olisivat vaarassa sulaa.

Pakastinosassa on taas oikea lämpötila viimeistään vuorokauden (24 tunnin) kuluttua.

Aseta kylmävaraajat ylimpään lokeroon heti pakasteiden päälle pakasteiden suojaamiseksi esim. sähkökatkon tai toimintahäiriön aiheuttamalta lämpenemiseltä.

### Hyötytilavuus

Tiedot hyötytilavuudesta löydät laitteesi tyyppikilveiltä.

## Elintarvikkeiden pakkaaminen

Pakkaa elintarvikkeet sopivan kokosiin kertakäyttöpakkauksiin. Vihannes- ja hedelmäannos ei saa painaa yli 1 kg, annostele liha korkeintaan 2,5 kg:n eriin. Pienet annokset pakastuvat nopeammin ja ne säilyvät hyvinlaatuisina sulatettaessa ja ruoaksi valmistettaessa.

Pakkaa elintarvikkeet ilmatiiviisti, jotta ne eivät menetä makuaan tai kuivu.

### Sopivat pakkausmateriaalit:

Muovikelmut, polyeteenistä valmistetut muovipussit, alumiinifoliot ja pakasterasiat. Näitä tuotteita saat alan myymälöistä.

### Sopimattomat pakkausmateriaalit:

Käärepaperi, voipaperi, sellofaani, jätöpussit tai käytetyt muovikassit.

Laita elintarvikkeet pussiin tai kelmuun, poista ilma pakkauksesta ja sulje pakkaus hyvin.

### Sulkemiseen soveltuvat:

Kuminauhat, muovikiinnittimet, naru, kylmänkestävät teipit yms. Polyeteenipussit ja kelmut voi kuumasaumata tarkoitukseen sopivalla laitteella.

Ennen kuin asetat pakkaukset pakastinosaan, kirjoita pakkauksen etikettiin sisältö ja pakastuspäivämäärä.

Anna lämpimien ruokien ja juomien jäähtyä huoneenlämpöiseksi, ennen kuin laitat ne pakastinosaan.

## Pikapakastus

Mikäli pakastimessa jo on pakasteita, kytke päälle pikapakastus muutamaa tuntia ennen tuoreiden elintarvikkeiden laittamista pakastimeen. Yleensä riittää 4–6 tuntia. Jos pakasteita on maksimimäärä, aika on 24 tuntia. Pienemmät määrät (korkeintaan 2 kg) voit pakastaa ilman pikapakastusta. Kytke pikapakastus päälle painamalla pikapakastuskytkintä **kuva 2/3**.

Keltainen merkkivalo syttyy, kun pikapakastus on kytketty päälle. Jäähdytyskoneisto on nyt jatkuvasti toiminnassa ja pakastimen lämpötila laskee.

**Kytke pikapakastus taas pois päältä, kun tuoreet elintarvikkeet on laitettu pakastimeen.** Laite huolehtii nyt pakastusvaiheen ohjauksesta automaattisesti ja energiataloudellisesti.

Pakastusvaihe on päättynyt, kun lämpötilan näytön osoitin **kuva 4** on mustalla alueella.

## Pakasteiden sulatus

Pakastelajin ja käyttötarkoituksen mukaan voit valita seuraavista mahdollisuuksista:

- huoneen lämmössä
- jääkaapissa
- sähkölieden uunissa, kiertoilmapuhaltimella tai ilman
- mikroaaltouunissa

### Ohje

Älä pakasta uudelleen osittain tai kokonaan sulaneita pakasteita. Vasta kun olet valmistanut sulaneen tuotteen ruoaksi (keittämällä tai paistamalla) voit pakastaa sen uudelleen.

Tällaisten pakasteiden säilytysaika on maksimisäilytysaika lyhyempi.

## Laitteen poiskytkentä ja väliaikainen käytöstä poisto

### Laitteen kytkeminen pois toiminnasta

Paina kytkintä **kuva 2/2**. Vihreä merkkivalo sammuu.

### Laitteen

Kun laite on pitemmän aikaa käyttämättä:

- Irrota verkkopistoke pistorasiasta tai kierrä irti sulake tai kytke sitä vastaava automaattisulake pois päältä.
- Sulata ja puhdista laite.
- Jätä laitteen ovet auki.

## Pakastinosan sulatus ja puhdistus

### Toimi seuraavasti:

- Laitteen poiskytkentä ja irrota verkkopistoke pistorasiasta.
- Aseta pakastuslaatikot ja pakasteet viileään paikkaan. Aseta kylmävaraaja (mikäli laitteen mukana) elintarvikkeiden päälle.
- Ota pakasteet pois alimmaisesta laatikosta ja jätä laatikko kaappiin, jotta sulamisvesi pystyy valumaan siihen, **kuva 9**.
- Voit nopeuttaa sulamista asettamalla kaksi kuumalla vedellä täytettyä astiaa pakastimeen alustan päälle. Sulje kaapin ovi, jottei lämpö pääse poistumaan.
- Tyhjennä sulattamisen jälkeen pakastuslaatikko siihen kertyneestä vedestä. Pyyhi loppuvesi pois sienellä pakastinosan pohjalta.
- Puhdista laite vedellä, johon on lisätty vähän käsinpesuun tarkoitettua astianpesuainetta.
- Laitteen kytkeminen toimintaan

### **⚠ Huom**

Älä käytä hankaavia tai happamia puhdistusaineita tai liuottimia.

Pese ovitiiviste vain puhtaalla vedellä ja kuivaa huolellisesti.

Varo, ettei pesuvettä pääse ohjaustauluun.

Älä pese pakastimen osia astianpesukoneessa. Osien muoto voi muuttua!

Jos kylmälaitteen jalustassa on ilmankiertosäleikkö, voit irrottaa jalustapaneelin puhdistusta varten. Työnnä kiinnittimet ilmankiertoaukoissa alaspäin ja irrota samalla jalustapaneeli itseesi päin vetämällä. **Kuva 3**

## Näin voit säästää energiaa

- Sijoita pakastin viileään paikkaan, jossa on hyvä ilmanvaihto. Pakastin ei saa olla alttiina suoralle auringonpaisteelle eikä liian lähellä lämmönlähteitä (esim. lämmittimiä).
- Varo, että ilmankiertoaukot eivät peity.
- Jäähdytä lämpimät ruoat ennen pakastimeen asettamista.
- Sulata pakasteet jääkaapissa. Näin voit käyttää pakasteista lähtevää kylmyyttä jääkaapin jäähdyttämiseen.
- Sulata pakastin, kun siihen alkaa muodostua huurretta. Paksu huurrekerros heikentää pakastustehoa ja lisää energiankulutusta.
- Älä pidä kaapin ovea auki turhan kauan. Mitä lyhyemmän aikaa ovi on auki, sitä vähemmän pakastaville ritilähyllyille muodostuu huurretta.
- Voit suojata pakasteet esim. sähkökatkon tai toimintahäiriön aiheuttamalta lämpiämiseltä siirtämällä kylmävaraajat pakastustarjottimelta ylimpään tilaan suoraan pakasteiden päälle.

## Käyttöäänet

### Normaalit käyttöäänet

**Hurina** – jäähdytyskoneisto on käynnissä.

**Virtaavan veden ääni** – kylmäainetta virtaa putkissa.

**Napsahdus** – moottori käynnistyy tai pysähtyy.

### Tavallisuudesta poikkeavat äänet

#### Kylmälaite ei ole suorassa

Suorista laite vesivaa'an avulla. Käytä apuna ruuvijalkoja tai aseta jotakin kaapin alle.

#### Kylmälaite koskettaa esim. viereisiä kalusteita

Siirrä laitetta niin, ettei se kosketa vieressä olevia kalusteita tai laitteita.

#### Laatikot, korit tai hyllyt heiluvat tai ovat juuttuneet kiinni

Tarkista, ovatko irrotettavat osat kunnolla paikoillaan. Laita ne tarvittaessa uudelleen kaappiin.

#### Astiat koskettavat toisiaan

Aseta pullot tai astiat kauemmaksi toisistaan.

## Ohjeita käyttöhäiriöiden varalle

Ennenkuin otat yhteyttä huoltoon, tarkista allaolevan luettelon avulla, voitko poistaa vian itse.

Kun kyseessä ovat tällaiset pienet viat, joudut maksamaan huoltomiehen käynnistä aiheutuneet kulut itse myös takuuajana.

### Mitä on tehtävä, kun ...

#### ... pakastimessa on liian kylmää.

- Lämpötilavalitsimella on säädetty liian alhainen lämpötila.
- Pikapakastus on unohtunut päälle (keltainen merkkivalo palaa). Kytke pikapakastus pois päältä.

#### ... mikään merkkivaloista ei pala, tarkista:

- onko kylmälaite kytketty päälle
- onko sähkökatko
- onko automaattisulake kytketty pois päältä
- onko kylmälaitteen verkkopistoke kunnolla pistorasiassa.

#### ... lämpötilan varoitusvalo (punainen) palaa jatkuvasti

Pakastimessa on liian lämmintä, koska:

- Ovea on avattu liian usein tai kaappiin on sijoitettu erittäin paljon tuoreita elintarvikkeita.
- Lämpötilavalitsin on asetettu suuremman numeron kohdalle.
- Kiertoilman aukot on peitetty.

Kun häiriöt on poistettu, lämpötilan varoitusvalo sammuu jonkin ajan kuluttua. Jollei, soita huoltoon.

## Huoltopalvelu

Huoltoliikkeen osoitteen ja puhelinnumeron löydät puhelinluettelosta tai huoltopisteiden luettelosta. Kun soitat huoltoon, muista ilmoittaa kylmälaitteen laitenumero (E-nro) ja valmistusnumero (FD-nro).

Löydät molemmat numerot tyyppikilvestä **kuva 10**.

Numeroiden ilmoittaminen on tärkeää. Näin säästyt turhilta huoltokäynneiltä, joista aiheutuneet kulut joudut maksamaan itse.

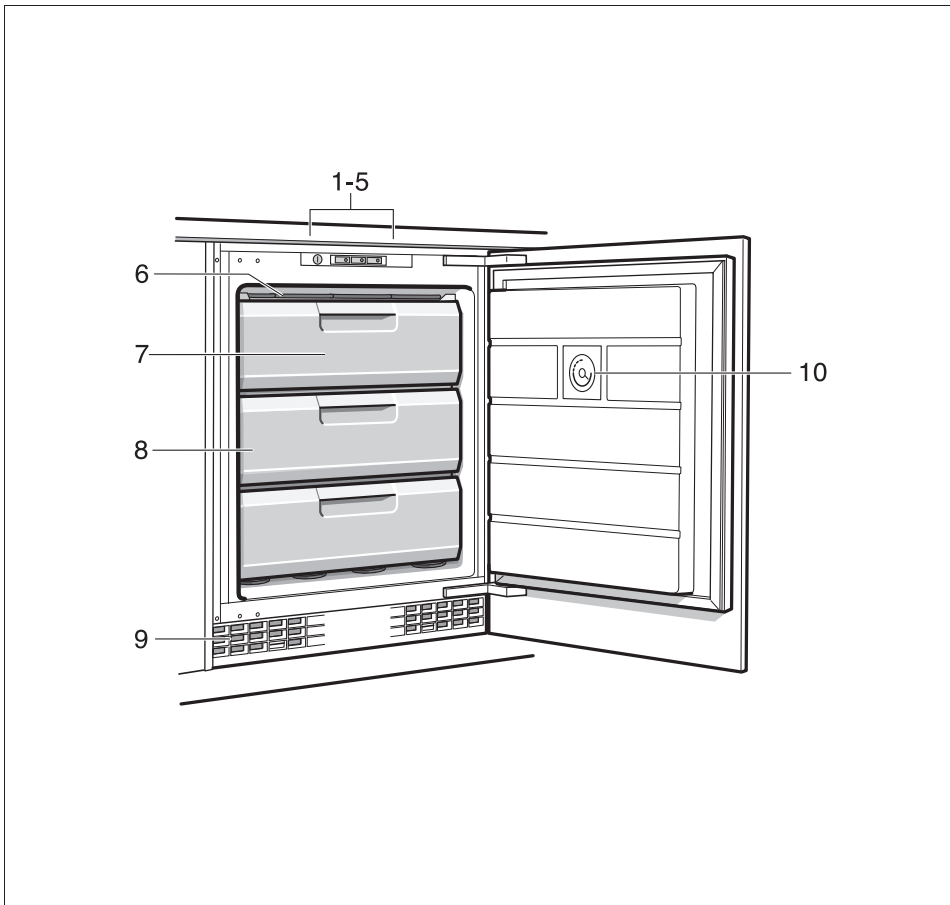

**1**

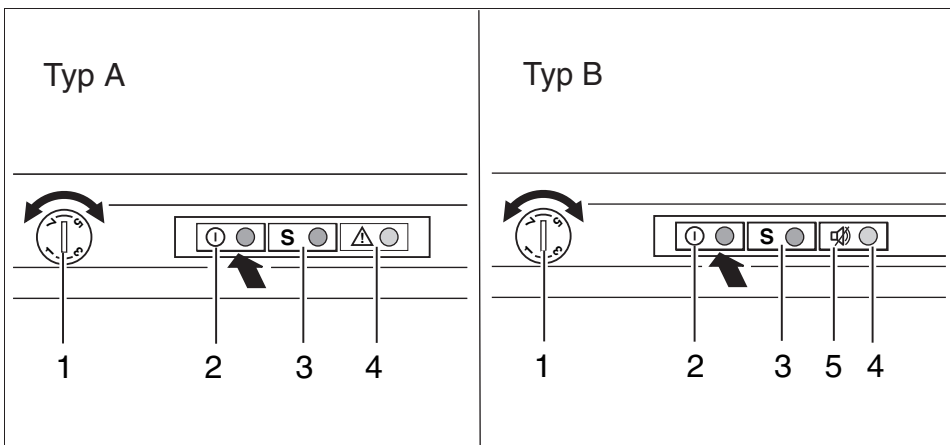

**2**



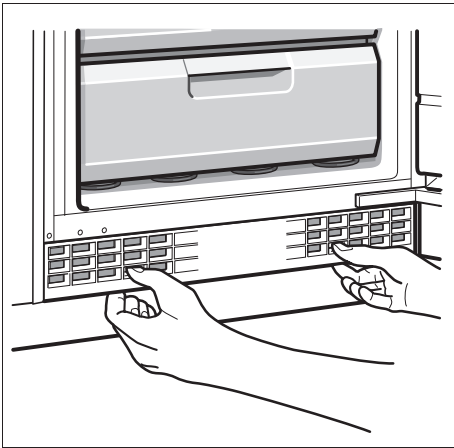

3

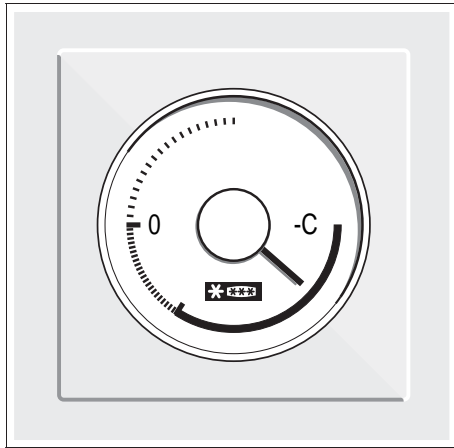

4



5

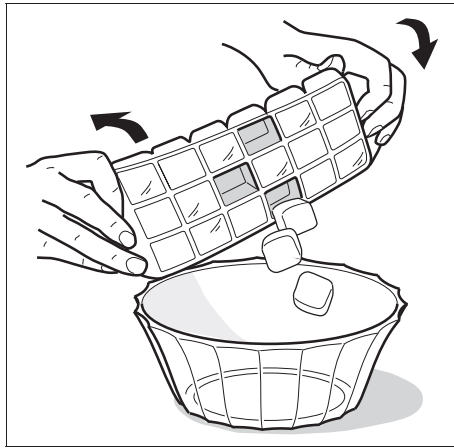

6

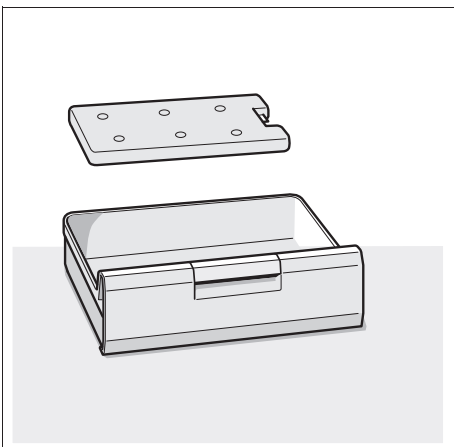

7

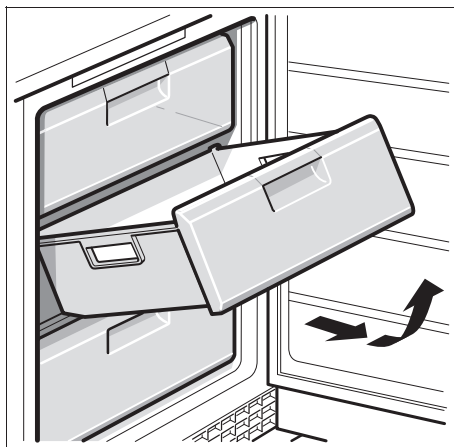

8

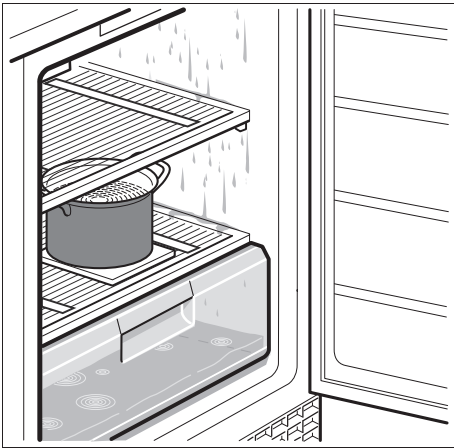

9

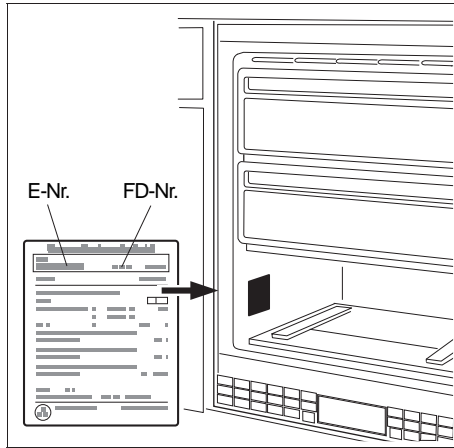

10

Family Line  
01805-2223  
(EUR 0,12/Min.DTAG)  
Siemens-Hausgeräte

<http://www.siemens.de/hausgeraete>

Ændringer forbeholdes.  
Ændringer forbeholdes.  
Rätt till ändringar förbehålles.  
Oikeudet muutoksiin pidätetään.

Siemens-Electrogeräte GmbH  
Carl-Wery-Straße 34, 81739 München

9000 133 929 (8603) da/no/sv/fi