

SIEMENS

Gebrauchsanweisung

Instructions for Use

Mode d'emploi

Instrucciones de uso

Instruções de uso

Gebruiksaanwijzing

Istruzioni sull'uso



PA0820M

DE

EN

FR

ES

PT

NL

IT

Siemens-Electrogeräte GmbH
Carl-Wery-Str. 34
D 81739 München
Germany

Inhaltsverzeichnis

Umweltschutz

Tipps zur Entsorgung der Verpackung.....	4
Tipps zur Entsorgung Ihres Altgerätes.....	4
Tipps zum Energiesparen.....	4

Wichtige Hinweise

Vor dem Einschalten Ihres Gerätes.....	5
Falls Kinder im Haus sind.....	5

Vorstellung Ihres neuen Gerätes

Beschreibung des Gerätes	6
Bedienfeld.....	7
Beschreibung des Zubehörs.....	8

Betriebs- und Transportbedingungen

Betriebsbedingungen.....	8
--------------------------	---

Das Bedienkonzept

"Aufwärts"- und "Abwärts"-Tasten.....	9
Tasten "+" und "-"	10

Bedienung des Gerätes

Vorbereitung des Geräts.....	11
Möglichkeiten der Warmluftabfuhr.....	11
Ein- und Ausschalten des Gerätes	13
Wahl der Betriebsart	13
Klimatisierung.....	13
Luftentfeuchung	14
Luftreinigung	14
Temperaturwahl.....	15
Wahl der Lüftergeschwindigkeit.....	15
Seitliche Luftauslässe	16
Einstellen der Uhrzeit und Programmierung der Zeitschaltuhr	16

Reinigung und Wartung

Gerätereinigung	20
Reinigung und Austausch der Luftreinigungsfilter	20
Transportbedingungen.....	22
Lagerbedingungen.....	22
Vor der Inbetriebnahme zu Saisonbeginn.....	23

Hinweise, die Ihnen einen Anruf beim Kundendienst ersparen können

Allgemeine Hinweise zum Betrieb	23
Allgemeine Hinweise zum Geräuschpegel.....	24

Kundendienst	24
---------------------------	----

Garantiebedingungen	25
----------------------------------	----

Tipps zur Entsorgung der Verpackung

- Bitte denken Sie bei der Entsorgung des Verpackungsmaterials Ihres Gerätes an die Umwelt.
- Unsere Produkte werden für den Transport sorgfältig verpackt. Alle Verpackungsmaterialien sind umweltfreundlich und können wiederverwertet werden.
- Mit der Wiederverwendung von Verpackungsmaterialien leisten Sie einen Beitrag zur Abfallverminderung und zur Einsparung von wertvollen Rohstoffen.
- In Deutschland können Sie die Verpackung auf jeden Fall an dem Ort abgeben, an dem Sie das Gerät gekauft haben. Ihr Händler übernimmt für Sie die weitere Entsorgung.

Tipps zur Entsorgung Ihres Altgerätes

- Trennen Sie das Gerät vom Stromnetz und entfernen Sie das Anschlusskabel.
- Das Gerät enthält Kältemittel, die gemäß den geltenden Bestimmungen entsorgt werden müssen.
- In den Geräten befinden sich recycelbare Materialien. Tragen Sie aktiv zum Umweltschutz bei, indem Sie sicherstellen, dass Ihr Altgerät auf umweltverträgliche Weise entsorgt wird. Bringen Sie Ihr Gerät daher zu einer offiziellen Sammel- oder Wiederverwertungsstelle. Ihre örtliche Gemeinde- oder Stadtverwaltung informiert Sie über eine solche Sammelstelle in Ihrer Nähe.
Dieses Gerät ist entsprechend der europäischen Richtlinie 2002/96/EG über Elektro- und Elektronikaltgeräte (waste electrical and electronic equipment - WEEE) gekennzeichnet.
Die Richtlinie gibt den Rahmen für eine EU-weit gültige Rücknahme und Verwertung der Altgeräte vor.

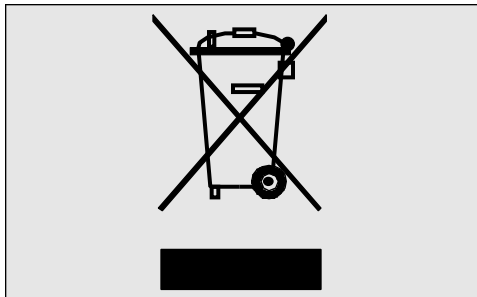

Tipps zum Energiesparen

Ihr Gerät verbraucht im eingeschalteten Zustand Energie, was Auswirkungen auf die Umwelt hat. Daher sollte versucht werden, die Effizienz des Apparates zu verbessern, um so den Energieverbrauch zu senken.

- Schalten Sie das Gerät aus, wenn Sie es nicht brauchen.
- Wählen Sie eine geeignete Temperatur. Zu niedrige Temperaturen führen zu einem hohen Energieverbrauch.
- Stellen Sie das Gerät nicht in der Nähe von möglichen Wärmequellen (Sonnenstrahlung, etc.) auf und achten Sie auf eine ausreichende Luftzirkulation.
- Stellen Sie sicher, dass das Gerät korrekt installiert ist. Der Energieverbrauch kann um bis zu 30 % gesenkt werden, wenn man durch Rollläden, Jalousien oder Vorhänge an den Glasflächen den Wärmeeintritt in den Raum verringert.
- Stellen Sie sicher, dass die Fensterdüse so angebracht ist, dass das Fenster so weit wie möglich geschlossen werden kann, um einen Lufteintritt von draußen zu vermeiden (siehe "Möglichkeiten der Warmluftabfuhr").
- Um eine Leistungsverringerung Ihres Gerätes und damit einen höheren Energieverbrauch zu vermeiden, folgen Sie bei der Anbringung des Abluftschlauches den Empfehlungen des Herstellers (siehe Abschnitt "Vorbereitung des Geräts").
- Vermeiden Sie es, den Abluftschlauch zu stark zu krümmen.

- ❑ Verwenden Sie das mitgelieferte Zubehör sowie das Sonderzubehör, das in Abschnitt Beschreibung des Zubehörs beschrieben wird, um das Eindringen von Außenluft in den Raum so gering wie möglich zu halten.
- ❑ Für die Abführung der Warmluft bieten wir für Schiebefenster und -türen spezielles Zubehör an, welches den Eintritt warmer Außenluft verhindert und so die Effizienz des Klimagerätes erhöht (siehe Abschnitt "Beschreibung des Zubehörs").
- ❑ Stellen Sie sicher, dass die Luftein- und -auslässe nicht blockiert sind. Halten Sie sie sauber und frei von Schmutz, Staub sowie Fremdkörpern
- ❑ Stellen Sie sicher, dass die Filter des Gerätes sauber und richtig eingebaut sind (siehe Abschnitt "Reinigung und Austausch der Filter").
- ❑ Lüften Sie Ihre Wohnung / Ihr Haus während des Sommers in den frühen Morgenstunden und während der Nacht, wenn die Luft im Freien am kühleren ist.

Wichtige Hinweise

Vor dem Einschalten Ihres Gerätes

- ❑ Lesen Sie vor der ersten Inbetriebnahme des Gerätes die Gebrauchsanleitung aufmerksam durch. Sie enthält wichtige Informationen für den Gebrauch sowie für die Wartung und Ihre Sicherheit.
- ❑ Bewahren Sie diese Gebrauchsanleitung auf. Sie könnte für einen anderen Benutzer von Nutzen sein.
- ❑ Nehmen Sie kein beschädigtes Gerät in Betrieb.
- ❑ Aufstellung und Anschluss Ihres Gerätes müssen gemäß der Montageanleitung erfolgen und den geltenden gesetzlichen Vorschriften entsprechen. Eine Nichtbeachtung dieser Anweisungen kann zu einem Verlust des Garantieanspruches führen.
- ❑ Unsere Geräte erfüllen die gültigen Sicherheitsbestimmungen. Reparaturen dürfen ausschließlich von fachkundigen Technikern durchgeführt werden. Ihre eigene Sicherheit steht auf dem Spiel.
- ❑ Stellen Sie sicher, dass der Stopfen des Wasserablaufes fest sitzt (siehe **Abb. 1**), da er sich während des Transportes gelöst haben könnte.
- ❑ Wir weisen ausdrücklich darauf hin, dass diese Geräte nur für den Hausgebrauch bzw. für kommerzielle Verwendung bestimmt sind; hierbei ist unter "kommerzieller Verwendung" ausschließlich die Benutzung in Büroräumen bzw. Räumen mit den in den Produktkatalogen spezifizierten Abmessungen und Charakteristika zu verstehen.
- ❑ Bei industriellem Einsatz – hierunter ist der Betrieb in großen Räumen oder in der Nähe von künstlichen Wärmequellen (elektrische Heizwiderstände, Öfen, etc.) zu verstehen – lehnen wir jede Haftung sowie Garantieansprüche ab.

Falls Kinder im Haus sind

- ❑ Es ist verboten, auf das Gerät zu steigen, sich darauf zu setzen oder sich gegen die vordere Tür oder das Klimagerät zu lehnen. Das Gerät könnte umkippen, und es könnte zu Sach- bzw. Personenschäden kommen.
- ❑ Lassen Sie nicht zu, dass Kinder mit der Klimaanlage spielen oder sie bedienen.
- ❑ Halten Sie kleine Kinder vom Klimagerät fern, ganz besonders, wenn die vordere Tür offen steht, um zu vermeiden, dass sie sich daran hängen oder lehnen. Das Gerät könnte umstürzen.
- ❑ Sorgen Sie dafür, dass Kinder nicht an den Luftauslassöffnungen bzw. dem Gitter des Außengerätes herumspielen oder Gegenstände hineinzustecken versuchen. Dies gilt auch für alle anderen Öffnungen am Gerät.



Abb. 1

Vorstellung Ihres neuen Gerätes

Bedienfeld

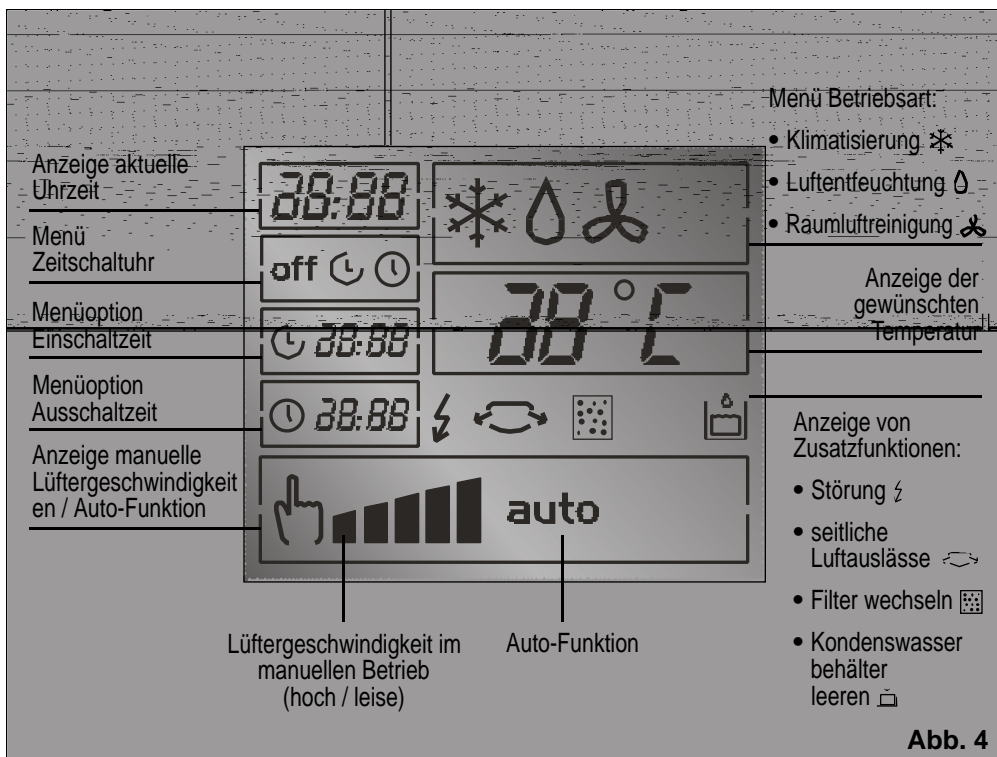
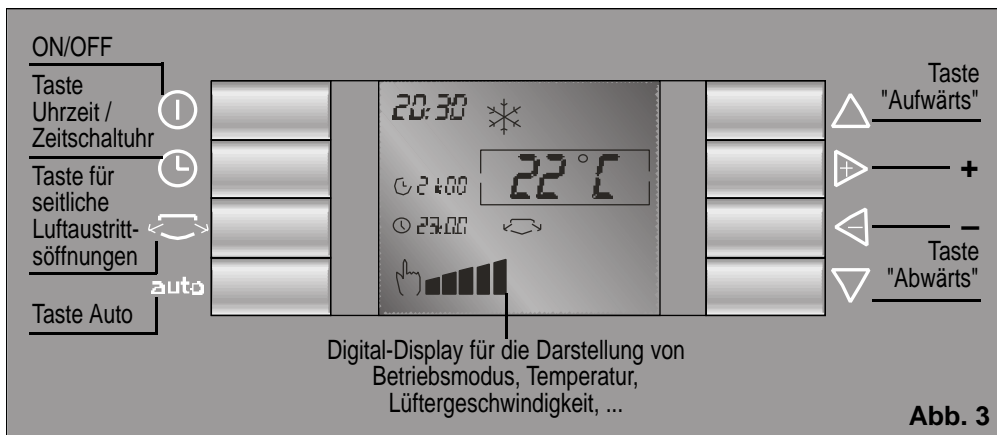

Vorstellung Ihres neuen Gerätes

Beschreibung des Zubehörs

	Fenstersauger	Waschbarer Grobstaubfilter	2-fach Spezialfilter mit Aktivkohleschicht Art. Nr.: PA1000Z	Wand-durchführung Art. Nr.: PA11001Z	Balkonleiste Art. Nr.: 448069
PA0820M	✓	✓	✓ / ●	●	✱
Höchstmaße min / max Höhe x Breite) in cm				Wanddicke 14 cm	70 x 10 205 x 10

✓ Serienausstattung.

● Dieses Sonderzubehör kann unter der o.a. Artikelnummer beim offiziellen Kundendienst der Marke oder im Fachhandel erworben werden.

✱ Dieses Sonderzubehör kann unter der o.a. Artikelnummer beim offiziellen Kundendienst der Marke erworben werden.

Betriebs- und Transportbedingungen

Betriebsbedingungen

- Dieses Klimagerät ist für den Anschluss an ein Stromnetz mit 220/240 V und 50Hz ausgelegt. Die Netzsteckdose muss geerdet sein.
- Absicherung mittels einer 10 A-Sicherung (träge).
- Eventuell verwendete Verlängerungskabel müssen mit einem Schutzleiter versehen sein, ihr Querschnitt muss mindestens 1,5 mm² pro Anschluss betragen, und sie dürfen nicht länger als 25 m sein.
- Auf der Rückseite des Gerätes befindet sich ein Fach für das Anschlusskabel, **Abb. 2**.
- Achten Sie darauf, dass kein Wasser in das Geräteinnere gelangt.
- Vermeiden Sie ein Verdecken der Luftein- und -auslässe Ihres Gerätes.
- Bevor Sie Ihr Gerät einschalten, achten Sie aus Sicherheitsgründen darauf, dass

zwischen dem Gerät und anderen Gegenständen ein Mindestabstand von 20 cm eingehalten wird, **Abb. 5**.

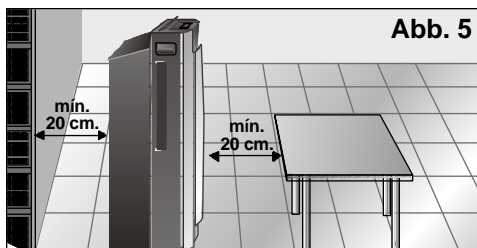

Achtung!

Sollte das Netzkabel aus irgendeinem Grund gegen ein neues ausgetauscht werden müssen, so darf dieser Austausch nur durch autorisiertes Kundendienstpersonal erfolgen.

Wird das Gerät aus- und sofort wieder eingeschaltet, springt der Kompressor erst nach Ablauf von 3 Minuten wieder an.

Betriebs- und Transportbedingungen

Transportbedingungen

Zum einfacheren Transport ist das Gerät mit Rollen ausgestattet. Sollte es notwendig sein, das Gerät für seinen Transport zu kippen, so gehen Sie bitte folgendermaßen vor:

- ❑ Entleeren Sie zuerst den Wasserbehälter im Geräteinneren mit Hilfe des Wasserablassschlauches, der auf der Rückseite des Gerätes angebracht ist. Der Schlauch muss nur aus seiner Halterung genommen und das angefallene Kondenswasser in ein Gefäß abgelassen werden (siehe **Abb. 6**). Entleeren Sie danach den Kondenswasserbehälter auf der Geräterückseite.
- ❑ Wenn das Gerät gekippt wurde, sollte zumindest eine Stunde vergehen, bevor Sie es wieder einschalten. Diese Zeit ist für die Stabilisierung des Kühlkreislaufs notwendig.

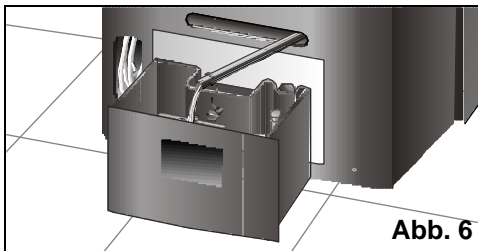

Achtung!

Sollte das Netzkabel aus irgendeinem Grund gegen ein neues ausgetauscht werden müssen, so darf dieser Austausch nur durch autorisiertes Kundendienstpersonal erfolgen.

Wird das Gerät aus- und sofort wieder eingeschaltet, springt der Kompressor erst nach Ablauf von 3 Minuten wieder an.

Das Bedienkonzept

Das Bedienfeld Ihres Gerätes wurde auf maximale Benutzerfreundlichkeit ausgerichtet, um Ihnen die Bedienung zu erleichtern. Bitte beachten Sie folgende Hinweise:

Mit den "Aufwärts"- und "Abwärts"-Tasten (Pfeil nach oben bzw. unten) kann das Auswahlkästchen auf dem Bildschirm nach oben und unten bewegt werden, um die entsprechenden Menüoptionen aufzurufen. Mit den Tasten "+" und "-" (nach rechts und nach links) können Sie innerhalb der selektierten Menüoption eine Auswahl treffen.

Dieses Konzept sei nachstehend an Hand eines Beispiels erläutert:

"Aufwärts"- und "Abwärts"-Tasten

Die "Aufwärts"- und "Abwärts"-Tasten dienen dazu, das Auswahlkästchen im Display nach oben bzw. unten zu bewegen

"Abwärts"-Taste ▽:

Die obenstehende Abbildung stellt die Ausgangssituation dar (das Auswahlkästchen markiert die Option Betriebsmodus). Bei Betätigung der "Abwärts"-Taste ▽ springt das Auswahlkästchen abwärts auf die Funktion "Temperaturwahl".

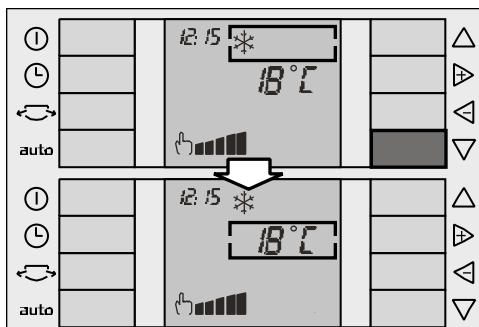

Bei erneuter Betätigung der "Abwärts"-Taste ▽ springt das Auswahlkästchen abwärts auf die Option "Wahl der Lüftergeschwindigkeit".

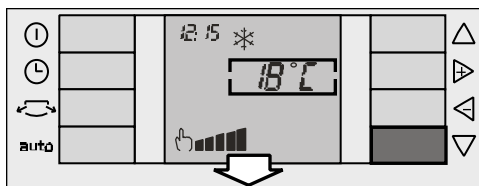

Das Bedienkonzept

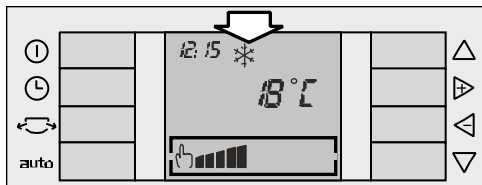

"Aufwärts"-Taste \triangle

Die "Aufwärts"-Taste \triangle funktioniert im Prinzip genau so wie die "Abwärts"-Taste ∇ . Bei Betätigung dieser Taste bewegt sich das Kästchen jedoch nach oben.

Zyklische Funktionsweise:

Die Funktionsweise beider Tasten ist zyklisch, d. h., wenn sich das Auswahlkästchen auf dem Feld am unteren Bildschirmrand befindet und die "Abwärts"-Taste ∇ betätigt wird, springt das Kästchen auf das Feld am oberen Bildschirmrand. Analog dazu springt das Kästchen auf das Feld am unteren Bildschirmrand, wenn sich das Auswahlkästchen auf dem Feld am oberen Bildschirmrand befindet und die "Aufwärts"-Taste \triangle betätigt wird.

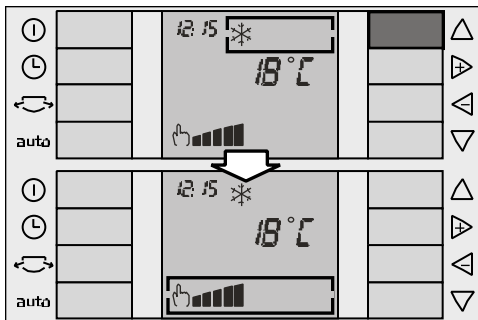
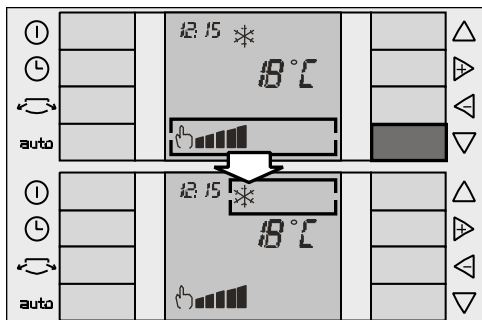

Tasten "+" und "-"

Die Tasten "+" und "-" dienen dazu, Werte innerhalb des Auswahlkästchens zu ändern. Ist z. B. das Feld "Temperaturwahl" markiert, kann mit diesen Tasten die gewünschte Temperatur erhöht \triangleright bzw. verringert \triangleleft werden, wie das nachstehende Beispiel zeigt:

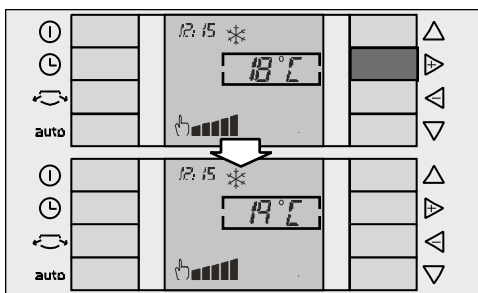

Vorbereitung des Geräts

Anschluss des Abluftschlauches

Abluftschlauch in die Kupplung mit dem „Push“-Button einführen und nach links festschrauben, siehe **Abb. 7**.

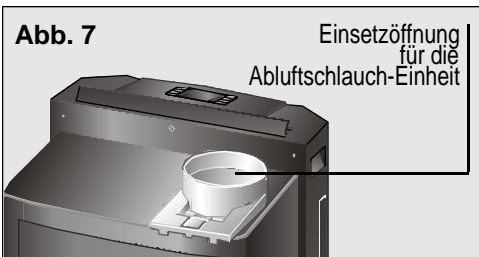

Falls es Ihnen leichter fällt, können Sie auch den „Push“-Button niederdrücken und die ganze Kupplungsplatte herausziehen, siehe **Abb. 8**.

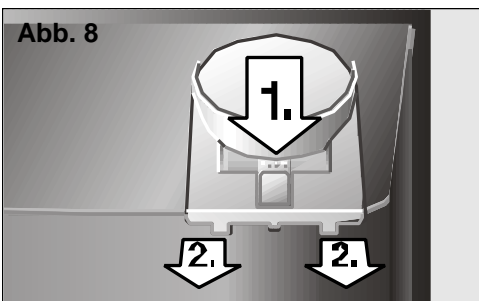

Dann schrauben Sie den Abluftschlauch, wie in **Abb. 9** dargestellt, in die Kupplung fest und vergewissern sich, dass er fest sitzt.

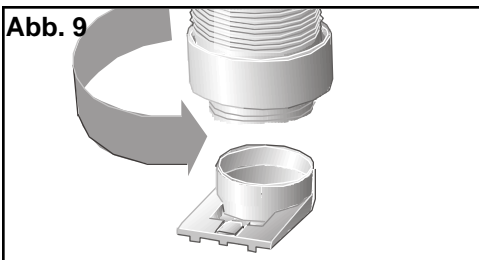

Dann können Sie die Kupplungsplatte mit dem Schlauch wieder in die Halterung einschieben, siehe **Abb. 10**.

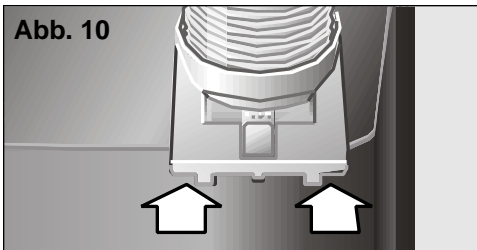

Befestigung der Fensterdüse am Abluftschlauch

Stecken sie die Fensterdüse auf das freie Ende des Schlauchs und drücken Sie beide Teile gegeneinander, bis sie mit einem hörbaren Klick einrasten. Vergewissern Sie sich, dass die Clips einrasten, damit die Fensterdüse sich nicht vom Schlauch lösen kann. Siehe **Abb. 11**.

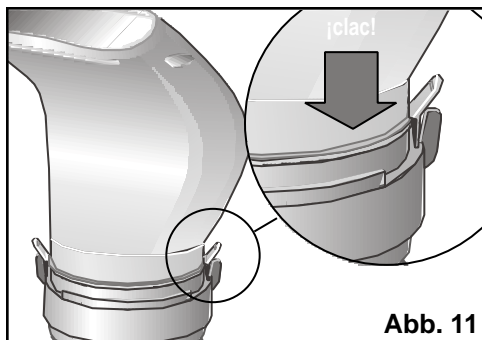

Möglichkeiten der Warmluftabfuhr Installation für den Betrieb für Luftenfeuchtung, -reinigung.

- Ziehen Sie die Fensterdüse ab und bringen Sie den Abluftschlauch in die Stellung, die in **Abbildung 12** dargestellt ist.
- Falls gewünscht, kann der Abluftschlauch auch ganz abgenommen werden.

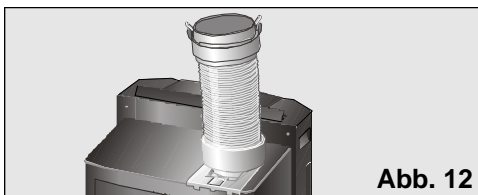

Bedienung des Gerätes

Mobile Installation

- ❑ Stecken Sie die Fensterdüse auf den Abluftschlauch.
- ❑ Öffnen Sie das Fenster leicht und schieben Sie die Fensterdüse zwischen Fensterflügel und -rahmen.
- ❑ Schließen Sie das Fenster wieder so weit wie möglich und fixieren Sie es mit dem mitgelieferten Fenstersauger, siehe **Abb. 13**.

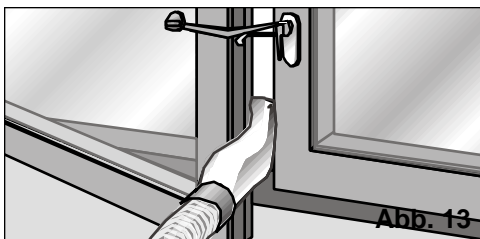

- ❑ Sie können auch das Zubehör für Schiebefenster / Balkontüren (siehe Abschnitt "Beschreibung des Zubehörs") verwenden (**Abbildung 14: a, b, c, d**). Dieses kann sowohl für horizontale als auch für vertikale Fenster verwendet werden.

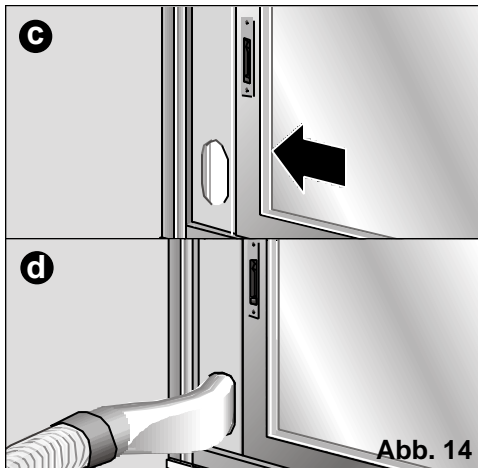
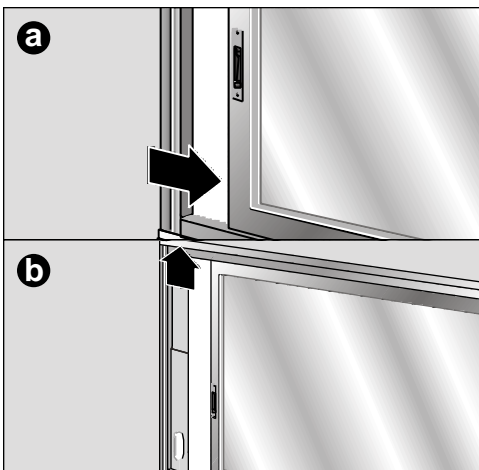

Um das Zubehör am Fenster/ an der Tür zu montieren, hat es zwei Löcher an der Seite. Mit zwei Schrauben (nicht im Zubehör enthalten) kann es am Rahmen oder der Wand befestigt werden, um ein Bewegen oder Herausfallen zu vermeiden.

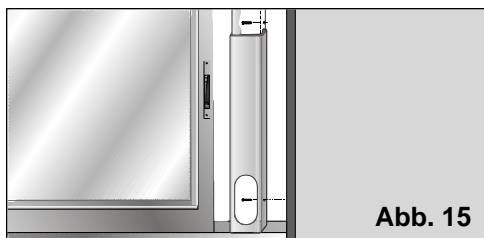

Festinstallation

Für die Festinstallation benötigen Sie das Sonderzubehör "Wanddurchführung". Es ist unter der Bestellnummer **PA11001Z** im Fachhandel erhältlich.

- ❑ Um die Warmluft durch die Wand abführen zu können, muss in der betreffenden Mauer für das Passrohr eine Öffnung mit 14 cm Durchmesser gebohrt werden, siehe **Abb. 16**.



Abb. 16

Nach der Installation die Fensterdüse abziehen und den Schlauch an das Zubehörteil anschließen.

Hinweise zur Verlegung des Abluftschlauches:

Halten Sie den Abluftschlauch so kurz wie möglich (maximale Länge 140 cm) und achten Sie bei der Verlegung des Schlauches auf einen weiten Kurvenradius. Andernfalls kann die Warmluftabfuhr gestört werden, was zu einer Verminderung der Kühlleistung und zu einer Erhöhung des Energieverbrauchs führen kann.

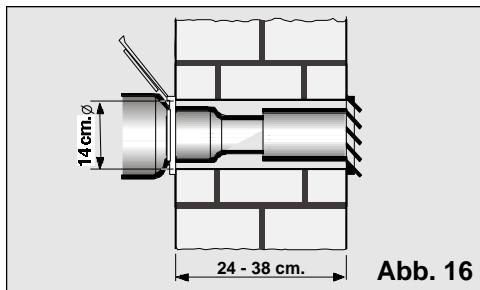
Zur Erzielung einer größtmöglichen Kühlleistung und eines kleinstmöglichen Geräuschpegels empfehlen wir, den Abluftschlauch nicht nach unten zu biegen, sondern in einer Position wie in Abbildung 17 dargestellt zu verlegen.



Abb 17

Ein- und Ausschalten des Geräts

Zum Ein- bzw. Ausschalten des Geräts **On / Off-Taste** (1) betätigen.

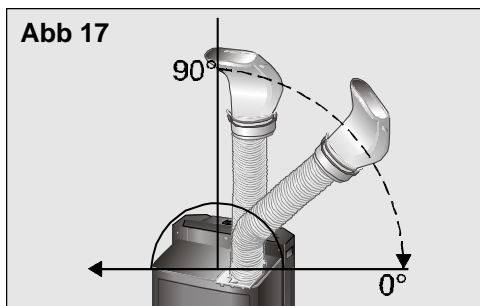
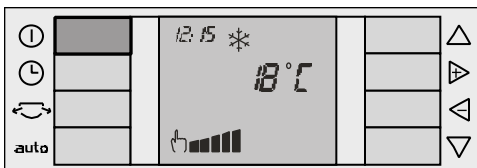

Achtung!

Vergewissern Sie sich, dass das Gerät an das Stromnetz angeschlossen ist.

Wahl der Betriebsart

Das Gerät verfügt über folgende Betriebsarten:

- Klimatisierung/Kühlung ❄️.
- Luftentfeuchtung ☁️.
- Luftreinigung 🌀.

Markieren Sie mit dem Auswahlkästchen das Menü "Betriebsmodus". Zum Bewegen des Kästchens "Aufwärts"- bzw. "Abwärts"-Taste drücken.

Jetzt können Sie mit den Tasten "+" bzw. "-" den gewünschten Betriebsmodus auswählen (siehe Abschnitt "Aufwärts"- und "Abwärts"-Tasten und Tasten "+" und "-").

Klimatisierung

In diesem Betriebsmodus senkt das Gerät die Raumtemperatur auf den vom Benutzer voreingestellten Wert. Gleichzeitig wird die Raumluft entfeuchtet und gefiltert, um ein angenehmes Raumklima zu schaffen.

- Stecken Sie den Netzstecker in die Steckdose.
- Richten Sie den Abluftschlauch so aus, dass die Warmluft ins Freie abgeführt wird; (siehe Abschnitt "Möglichkeiten der Warmluftabfuhr").
- Überprüfen Sie, dass der Verschlussstopfen auf dem Wasserablaufstutzen richtig sitzt, um zu verhindern, dass ggf. Kondenswasser ausläuft.
- Öffnen Sie die Luftleitklappe auf der Geräteoberseite, **Abb. 18**.



Abb. 18

- Schalten Sie das Gerät mit dem Netzschalter ein (**On**).
- Wählen Sie den Modus Klimatisierung/Kühlung ✳ aus (siehe Abschnitt "Aufwärts"- und "Abwärts"-Tasten und Tasten "+" und "-").
- Stellen Sie die gewünschte Temperatur ein; siehe Abschnitt "Temperaturwahl". Sollte sich das Gerät automatisch abschalten, weil die eingestellte Raumtemperatur erreicht wurde, muss abgewartet werden, bis die Raumtemperatur wieder um 2-3°C ansteigt, damit es sich wieder einschaltet.
- Stellen Sie die gewünschte Lüftergeschwindigkeit ein; siehe Abschnitt "Wahl der Lüftergeschwindigkeit".

Während des Klimatisierungsbetriebs verdampft das entstehende Kondenswasser automatisch und wird zusammen mit der warmen Abluft durch den Abluftschlauch ins Freie abgeführt.

Bei hoher Luftfeuchtigkeit sammelt sich ggf. Kondenswasser im Behälter auf der Rückseite des Gerätes an. Sobald ein bestimmter Füllstand erreicht wird, gibt das Gerät zwei akustische Signale von sich. Gleichzeitig wird auf dem Display das Symbol ☒ angezeigt. Dies bedeutet, dass der Kondenswasserbehälter geleert werden muss. Unter diesen Umständen schaltet sich das Gerät ab. Zum Entleeren des Kondenswasserbehälters gehen Sie wie folgt vor: Drücken Sie den Handgriff nach unten, nehmen Sie den Behälter vorsichtig heraus und entleeren Sie ihn in den nächstgelegenen Abfluss. Danach setzen Sie ihn wieder ein.

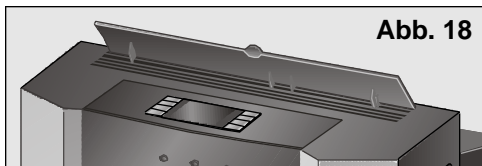
Achtung!

Bevor Sie das Gerät nach dem Entsorgen des Kondenswassers wieder einschalten, vergessen Sie nicht, den Behälter wieder richtig in das Gerät einzusetzen. Solange der Behälter nicht korrekt eingesetzt ist, wird auf dem Bildschirm das Symbol

weiterhin angezeigt und das Gerät kann nicht wieder in Betrieb genommen werden. Wird das Gerät unmittelbar nach dem Abschalten wieder in Betrieb genommen, so dauert es ca. 3 Minuten, bis der Kompressor wieder anläuft. Diese Zeitspanne ist nötig, um den einwandfreien Betrieb des Geräts zu gewährleisten.

Luftentfeuchtung

In dieser Betriebsart verringert das Gerät die Luftfeuchtigkeit. Gleichzeitig wird die Raumluft gefiltert, um ein angenehmes Raumklima zu schaffen.

- Stecken Sie den Netzstecker in die Steckdose.
- Richten Sie den Abluftschlauch so aus wie in Abschnitt "Möglichkeiten der Warmluftabfuhr" beschrieben.
- Wählen Sie die Betriebsart "Luftentfeuchtung" ☒ aus (siehe Abschnitt "Aufwärts"- und "Abwärts"-Tasten und Tasten "+" und "-").

Das Kondenswasser kann auf zwei verschiedene Arten entsorgt werden: über den Kondenswasserbehälter oder kontinuierlich über den Wasserablassschlauch auf der Geräterückseite.

Entfeuchtung in den Kondenswasserbehälter:

- Überprüfen Sie, dass der Tank richtig in das Gerät eingesetzt wurde und dass Verschlussstopfen richtig auf dem Wasserablassschlauch sitzt, um zu verhindern, dass das Kondenswasser ausläuft.
- Wenn das Wasser im Kondenswasserbehälter einen bestimmten Stand erreicht hat, gibt das Gerät zwei akustische Signale von sich. Gleichzeitig wird auf dem Display das Symbol ☒ angezeigt. Dies bedeutet, dass der Kondenswasserbehälter geleert werden muss. Unter diesen Umständen schaltet sich das Gerät ab. Die akustischen Signale bzw. die Anzeige des Symbols auf dem Display erfolgt auch dann, wenn der Kondenswasserbehälter nicht richtig in seine Halterung eingesetzt wurde.
- Entnehmen Sie den Tank vorsichtig und entleeren Sie ihn im nächstgelegenen Abfluss.

Hinweise

Die bei der Entfeuchtung anfallende Wassermenge kann je nach Umgebungsbedingungen schwanken (siehe "Technische Daten").

Im Entfeuchtungsbetrieb muss die warme Abluft nicht nach außen abgeführt werden. Sie unterstützt den Entfeuchtungsprozess. **Achtung!**

Bevor Sie das Gerät nach dem Entsorgen des Kondenswassers wieder einschalten, vergessen Sie nicht, den Behälter wieder richtig in das Gerät einzusetzen. Solange der Behälter nicht korrekt eingesetzt ist, wird auf dem Bildschirm das Symbol weiterhin angezeigt und das Gerät kann nicht wieder in Betrieb genommen werden. Wird das Gerät unmittelbar nach dem Abschalten wieder in Betrieb genommen, so dauert es ca. 3 Minuten, bis der Kompressor wieder anläuft. Diese Zeitspanne ist nötig, um den einwandfreien Betrieb des Geräts zu gewährleisten.

Entfeuchtung im Dauerbetrieb:

- Ziehen Sie den Wasserablassschlauch aus seiner Halterung und stellen Sie ein Gefäß darunter, um das Kondenswasser aufzufangen.
- Nehmen Sie den Verschlussstopfen vom Wasserablassschlauch ab.
- Wählen Sie die Betriebsart "Luftentfeuchtung"  aus (siehe Abschnitt "Aufwärts"- und "Abwärts"-Tasten und Tasten "+" und "-").
- Stellen Sie die gewünschte Lüftergeschwindigkeit ein, siehe Abschnitt "Wahl der Lüftergeschwindigkeit". Bitte beachten Sie, dass in dieser Betriebsart nur die manuellen Lüftergeschwindigkeiten gewählt werden können.

Luftreinigung

In dieser Betriebsart wird die Raumluft umgewälzt (Lüftung) und zur Reinigung über ein Filtersystem geführt (Reinigung). Das Gerät ist mit einem Grobstaubfilter (bereits im Gerät installiert) ausgestattet und wird mit einem 2-fach-Spezialfilter mit Aktivkohle zum Einbau durch den Benutzer geliefert; hierzu siehe "Einbau Luftfilter". Beide Systeme verhindern das Auftreten folgender Begleiterscheinungen:

- Gerüche und Rauch.
- Blüten- und Hausstaub sowie Bakterien wirken.

- Stecken Sie den Netzstecker in die Steckdose.
- Richten Sie den Abluftschlauch so aus wie in Abschnitt „Möglichkeiten der Warmluftabfuhr“ beschrieben.
- Wählen Sie die Betriebsart "Luftreinigung"  aus (siehe Abschnitt "Aufwärts"- und "Abwärts"-Tasten und Tasten "+" und "-").
- Stellen Sie die gewünschte Lüftergeschwindigkeit ein, siehe Abschnitt "Wahl der Lüftergeschwindigkeit". Bitte beachten Sie, dass in dieser Betriebsart nur die manuellen Lüftergeschwindigkeiten gewählt werden können.

Hinweis

Wir empfehlen, unabhängig von der gewählten Betriebsart (Klimatisierung, Entfeuchtung, Raumlufthereinigung) die Filter nicht auszubauen. Damit ist eine bessere Reinigungswirkung gewährleistet.



Temperaturwahl

Positionieren Sie das Auswahlkästchen über dem Feld "Temperaturwahl" (siehe Abschnitt "Aufwärts"- und "Abwärts"-Tasten). Jetzt können Sie mit den Tasten "+" bzw. "-" die gewünschte Temperatur einstellen (siehe Abschnitt Tasten "+" und "-").

Befindet sich das Auswahlkästchen auf dem Temperaturfeld, wird die Temperatur mit der "+"-Taste erhöht, mit der "-"-Taste wird die Temperatur verringert.

Die Temperatur kann aus dem Bereich zwischen 18°C und 30°C in Schritten von 1°C frei vorgewählt werden. Wenn Sie die Taste gedrückt halten, schaltet die Temperaturanzeige schneller um.



Wahl der Lüftergeschwindigkeit

Das Gerät bietet Ihnen vier Leistungsvorwahloptionen: drei Leistungsstufen im Handbetrieb Maximalleistung , mittlere Leistung  und Flüsterbetrieb  sowie eine Automatikoption auto. In der Auto-Funktion schaltet das Gerät, je nach Raumbedingungen und eingestellter Temperatur, selbsttätig zwischen hoher und leiser Lüftergeschwindigkeit um..

Manuelle Lüftergeschwindigkeiten

Positionieren Sie das Auswahlkästchen über dem Menüpunkt "Wahl der Lüftergeschwindigkeit" (siehe Abschnitt "Aufwärts"- und "Abwärts"-

Bedienung des Gerätes

Tasten). Im Display werden das Symbol für den manuellen Betrieb und die beim letzten Mal eingestellte Lüftergeschwindigkeit angezeigt. Mit den Tasten "+"/"-" können Sie nun zwischen Höchstleistung , mittlere Leistung  und auf Flüsterbetrieb  auswählen.

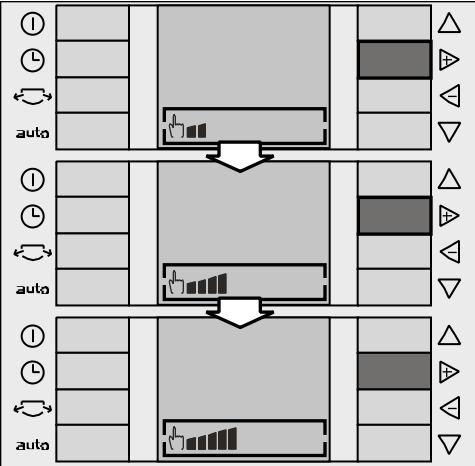

Auto-Funktion

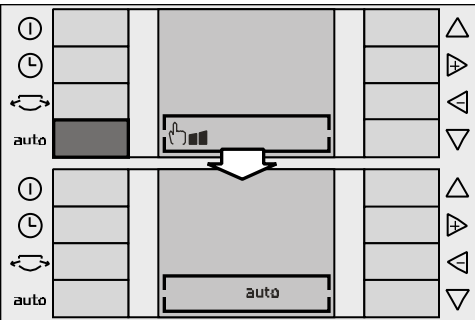

Um die Auto-Funktion zu aktivieren, drücken Sie einfach die "Auto"-Taste auf dem Bedienfeld. Das Symbol für manuellen Betrieb erlischt und im Display wird das Symbol für die Auto-Funktion angezeigt.



Zum Ausschalten der Auto-Funktion betätigen Sie erneut die "Auto"-Taste. Das Symbol erlischt, und das Gerät funktioniert nun im manuellen Betrieb, mit der zuletzt eingestellten Lüftergeschwindigkeit.

Seitliche Luftauslässe

Ihr Gerät ist mit seitlichen Luftauslässen ausgestattet, die zusätzlich geöffnet werden können, um eine bessere Luftverteilung zu erzielen.

Wenn Sie die Taste "seitliche Luftauslässe"  betätigen, wird diese Funktion aktiviert und die Luftauslässe öffnen sich. Auf dem Display wird das entsprechende Symbol angezeigt .

Zum Schließen der Luftauslässe die Taste noch einmal betätigen. Das Symbol erlischt und die Luftauslässe schließen sich.

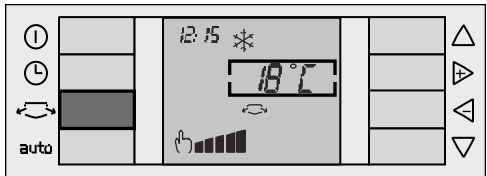

Diese Funktion steht in allen Betriebsarten – Klimatisierung, Entfeuchtung und Luftreinigung – zur Verfügung.

Wird das Gerät mit dem Off-Schalter ausgeschaltet, schließen sich die seitlichen Luftauslässe automatisch. Waren diese vor dem Ausschalten des Geräts geöffnet, so öffnen sie sich beim Einschalten des Geräts.

Einstellung der Uhrzeit / Programmierung der Zeitschaltuhr

Einstellung der Uhrzeit

- Wenn das Gerät zum ersten Mal an das Stromnetz angeschlossen wird, wird nur die aktuelle Uhrzeit (im 24-Stunden-Format) oben links auf dem Display angezeigt. Die Anzeige blinkt (Werkseinstellung: 0:00 Uhr).
- Zum Einstellen der Uhrzeit muss das Gerät mit der **On**-Taste , eingeschaltet werden.

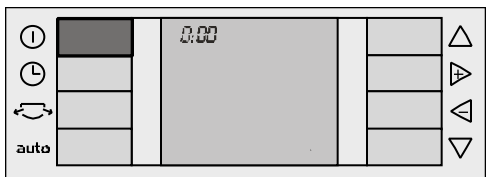

Bedienung des Gerätes

- ☐ Betätigen Sie die "Timer"-Taste (🕒). Das Auswahlkästchen befindet sich im Timer-Menü, angezeigt wird die zuletzt ausgewählte Funktion (Werkseinstellung: Off).

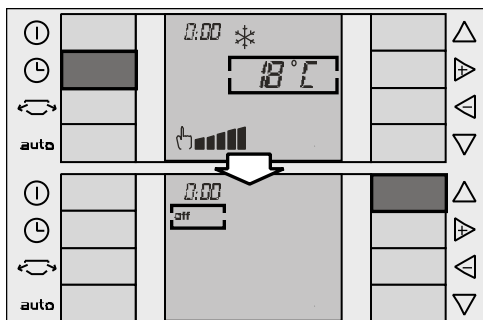

- ☐ Positionieren Sie das Kästchen mit Hilfe der "Aufwärts"-Taste auf dem Symbol für die Uhrzeit. Die Uhrzeit wird mit den Tasten "+" bzw. "-" eingestellt. Bei jeder Betätigung der Tasten ändert sich die Anzeige um eine Minute. Wenn Sie die Taste gedrückt halten, läuft die Minutenanzeige schneller.

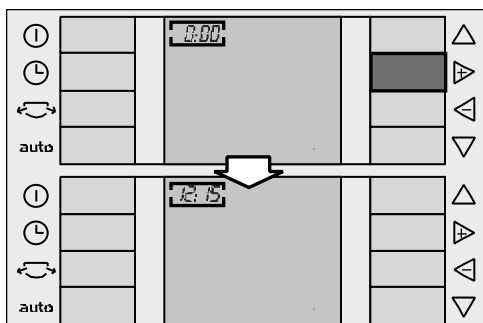

- ☐ Das Gerät speichert die angezeigte Uhrzeit, wenn Sie die "Timer"-Taste (🕒), erneut betätigen oder 10 Sekunden verstreichen lassen, ohne eine Taste zu drücken. Im Anschluss daran werden auf dem Display die werkseitigen Voreinstellungen der Zeitschaltuhr angezeigt, bzw., wenn Sie die Zeitschaltuhr schon vorher einmal programmiert haben, die von Ihnen vorgenommenen Einstellungen.

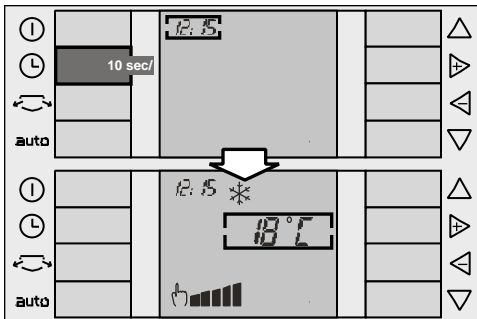

Programmierung der Zeitschaltuhr

Ein- bzw. Ausschaltzeiten können nur bei eingeschaltetem Gerät und eingestellter Uhrzeit programmiert werden.

Drücken Sie die "Timer"-Taste (🕒), um das Timer-Menü aufzurufen. Innerhalb des Timer-Menüs können die verschiedenen Funktionen, die das Gerät bietet, mit der "+"-Taste programmiert werden. Folgende Funktionen stehen zur Verfügung:

- "Off" (🕒) : Gerät nicht programmiert
- "Start" (🕒) : Uhrzeit, zu der sich das Gerät einschaltet.
- "Start/ Stop" (🕒, 🕒) : Programmierung der Uhrzeit für Ein- und Ausschalten des Geräts.
- "Stop" (🕒) : Uhrzeit, zu der sich das Gerät ausschaltet.

Programmierung der Einschaltzeit für das Gerät ("Start")

- ☐ Drücken Sie die "Timer"-Taste (🕒), um das Timer-Menü aufzurufen. Es werden die zuletzt programmierten Daten angezeigt.

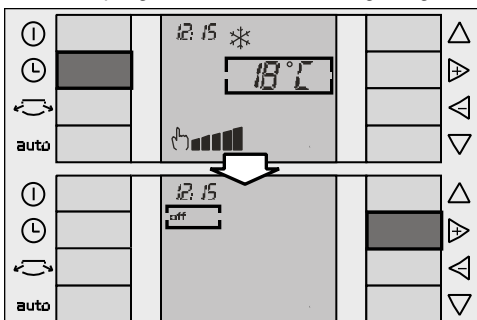

- ☐ Wählen Sie mit den Tasten "+" bzw. "-" die Funktion "Start" (🕒) aus; (siehe Abschnitt Tasten "+" und "-").

Bedienung des Gerätes

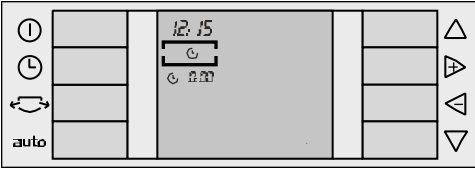

- Bewegen Sie den Cursor mit der "Abwärts"-Taste (siehe Abschnitt "Aufwärts"- und "Abwärts"-Tasten) nach unten bis zur Menüoption "Einschalten". Wenn die Menüoption ausgewählt ist, können Sie mit den Tasten "+" bzw. "-" die gewünschte Einschaltzeit einstellen.

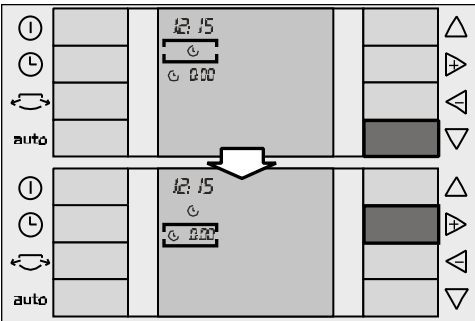

- Die Anzeige ändert sich in 15-Minuten-Intervallen.
- Zum Abspeichern der eingestellten Einschaltzeit drücken Sie einfach die "Timer"-Taste (clock icon), oder lassen Sie 10 Sekunden verstreichen, ohne eine Taste zu betätigen.

Auf dem Display wird jetzt die programmierte Einschaltzeit zusammen mit dem zugehörigen Symbol angezeigt.

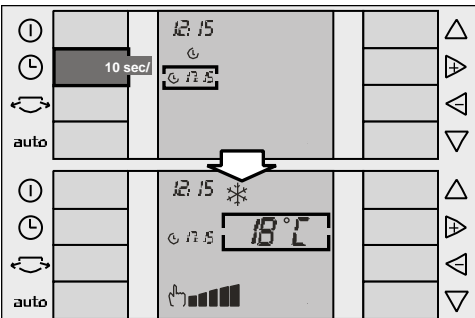

Programmierung der Ein- und Ausschaltzeit für das Gerät ("Start / Stop")

- Drücken Sie die "Timer"-Taste (clock icon), um das Timer-Menü aufzurufen. Es werden die zuletzt programmierten Daten angezeigt.

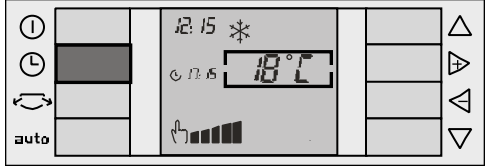

- Wählen Sie mit den Tasten "+" bzw. "-" die Funktion "Start" (clock icon) aus; siehe Abschnitt Tasten "+" und "-".
- Bewegen Sie den Cursor mit der "Abwärts"-Taste (siehe Abschnitt "Aufwärts"- und "Abwärts"-Tasten) nach unten bis zum Menü "Einschalten". Wenn die Menüoption ausgewählt ist, können Sie mit den Tasten "+" bzw. "-" die gewünschte Einschaltzeit einstellen.

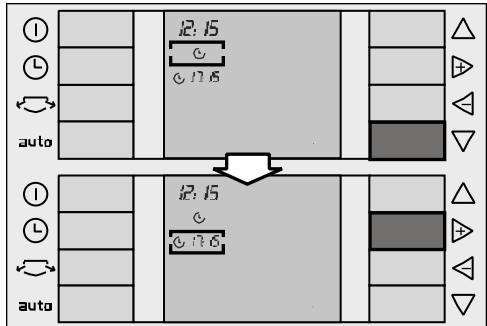

- Bewegen Sie den Cursor mit der "Abwärts"-Taste nach unten auf die Menüoption "Ausschalten". Stellen Sie mit den Tasten "+" bzw. "-" die Uhrzeit ein, zu der sich das Gerät ausschalten soll.



Bedienung des Gerätes

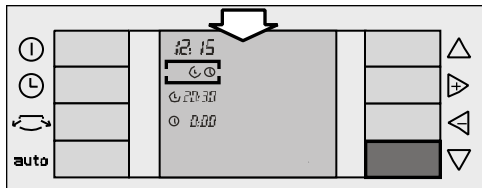

- Bewegen Sie den Cursor mit der "Abwärts"-Taste nach unten auf die Menüoption "Aus". Stellen Sie mit den Tasten "+" bzw. "-" die Uhrzeit ein, zu der sich das Gerät ausschalten soll.

- Die Anzeige ändert sich in 15-Minuten-Intervallen.

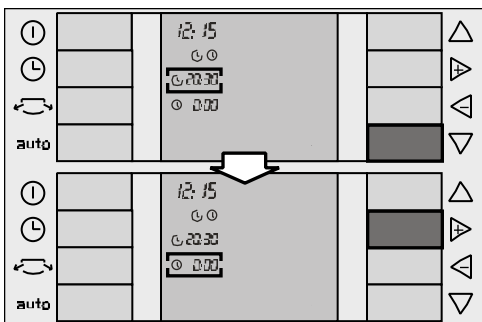

- Zum Abspeichern der eingestellten Ein- bzw. Ausschaltzeit drücken Sie einfach die "Timer"-Taste (⌚), oder lassen Sie 10 Sekunden verstreichen, ohne eine Taste zu betätigen.

Auf dem Display wird jetzt die programmierte Ein- und Ausschaltzeit zusammen mit dem jeweiligen Symbol angezeigt.

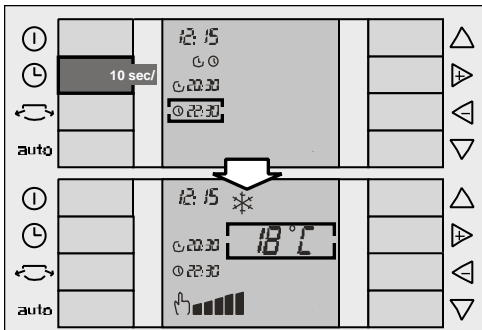

Programmierung der Ausschaltzeit für das Gerät ("Stop")

- Drücken Sie die "Timer"-Taste (⌚), um das Timer-Menü aufzurufen. Es werden die zuletzt programmierten Daten angezeigt.

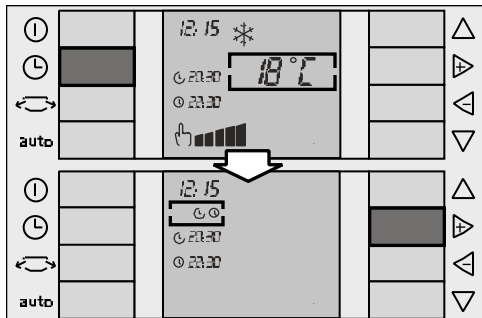

- Wählen Sie mit den Tasten "+" bzw. "-" die Funktion "Stop" (⌚) aus; siehe Abschnitt Tasten "+" und "-".

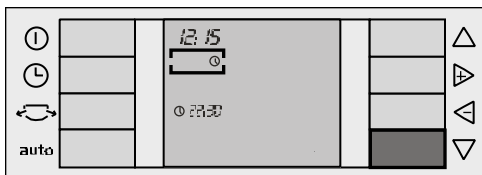

- Bewegen Sie den Cursor mit der "Abwärts"-Taste (siehe Abschnitt "Aufwärts"- und "Abwärts"-Tasten) nach unten bis zum Menü "Aus". Wenn die Menüoption ausgewählt ist, können Sie mit den Tasten "+" bzw. "-" die gewünschte Ausschaltzeit einstellen.

- Die Anzeige ändert sich in 15-Minuten-Intervallen.

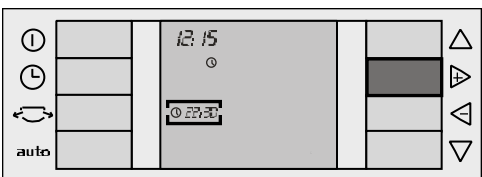

- Zum Abspeichern der eingestellten Ausschaltzeit drücken Sie einfach die "Timer"-Taste (⌚) oder lassen Sie 10 Sekunden verstreichen, ohne eine Taste zu betätigen.

Auf dem Display wird jetzt die programmierte Ausschaltzeit zusammen mit dem zugehörigen Symbol angezeigt.

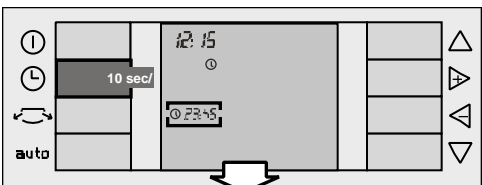

Bedienung des Gerätes

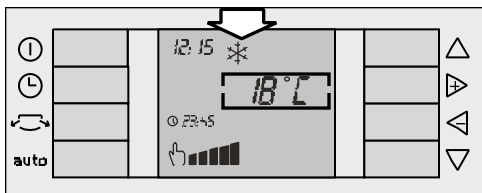

Ausschalten der Zeitschaltuhr

- ❑ Drücken Sie die "Timer"-Taste (🕒), um das Timer-Menü aufzurufen. Es werden die zuletzt programmierten Daten angezeigt.

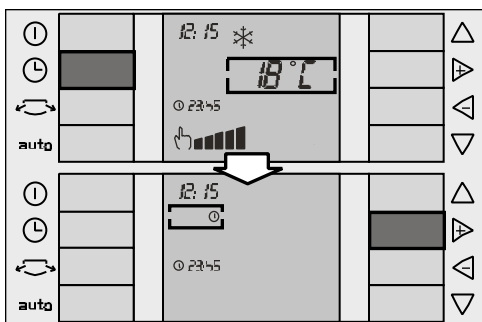

- ❑ Wählen Sie mit den Tasten "+" bzw. "-" die Funktion "Off" aus.

Wenn Sie die "Timer"-Taste (🕒), drücken oder 10 Sekunden verstreichen lassen, ohne eine Taste zu betätigen, schaltet sich die Zeitschaltuhr aus. Auf dem Bildschirm wird keine Programm-Uhrzeit angezeigt.

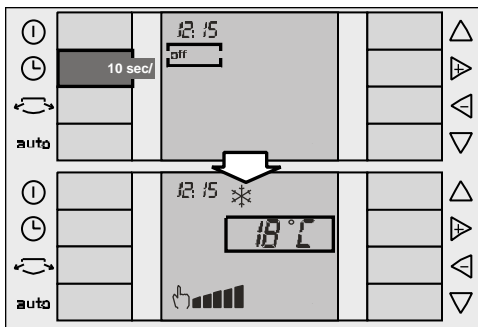

Die in der Zeitschaltuhr vorprogrammierten Werte und Funktionen bleiben aktiv und die entsprechenden Vorgänge wiederholen sich täglich, in Abhängigkeit von den eingestellten Zeiten, solange sie nicht, wie vorstehend beschrieben, deaktiviert werden.

Reinigung und Wartung

Gerätereinigung

- ❑ Ziehen Sie vor der Reinigung des Gerätes den Netzstecker.
- ❑ Das Gerät kann mit einem Lappen, Schwamm, lauwarmem Wasser und einem milden Reinigungsmittel gesäubert werden.
- ❑ Verwenden Sie niemals heißes Wasser (über 40°C), Waschlauge, Benzin, Säuren, Scheuerschwämme, Bürsten oder abrasive Reiniger und sorgen Sie dafür, dass kein Wasser in das Gerät gelangen kann.
- ❑ Das Gerät darf nicht mit einem Wasserstrahl oder mit Druckluft gereinigt werden.

Reinigung und Austausch der Filter

Alle Modelle verfügen über einen 3-fach Spezialfilter bestehend aus einem Grobstaubfilter, welcher von Zeit zu Zeit gereinigt werden muss und einem 2-fach

Spezialfilter mit Aktivkohleschicht. Wir empfehlen, den Grobstaubfilter monatlich zu reinigen und den 2-fach Spezialfilter mit Aktivkohleschicht mindestens einmal pro Saison auszutauschen. Den 2-fach Spezialfilter können Sie im Fachhandel oder über unseren Kundendienst beziehen (siehe Abschnitt "Beschreibung des Zubehörs").

Zur Reinigung des Filters bzw. zum Ausbau der Filter gehen Sie bitte wie folgt vor:

- ❑ Zum Wechseln des Zusatzfilters öffnen Sie die Tür auf der Vorderseite des Geräts (sie muss nicht ausgebaut werden). Dazu den oberen inneren Clip der Tür nach innen drücken und nach vorne ziehen. Siehe **Abb. 19**. Ein Abnehmen ist nicht nötig, denn die Front verfügt über einen Anschlag der verhindert, dass sie ganz herunterklappt.



Abb. 19

Drücken Sie auf den Clip und ziehen Sie den Filterrahmen aus seiner Halterung, **Abb. 20**. Nehmen Sie den Spezialfilter aus dem

Filterrahmen und waschen Sie den Grobstaubfilter und den Filterrahmen (**Abb. 21**) unter fließendem Wasser. Lassen Sie ihn vollständig trocknen, bevor Sie ihn wieder ins Gerät einsetzen.

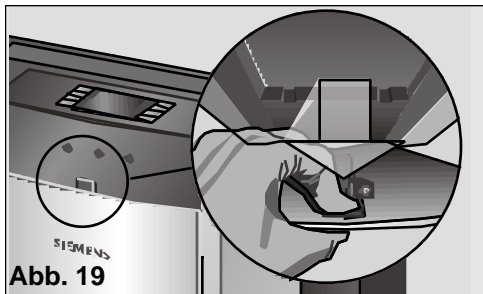

Abb. 20

ACHTUNG!!!!

Grobstaubfilter nicht in der Geschirrspülmaschine reinigen. Das Plastikmaterial, aus dem der Filter gefertigt ist, ist nicht spülmaschinenfest und wird durch die hohen Temperaturen beim Waschvorgang in Mitleidenschaft gezogen. Der Filter würde sich verformen und könnte sogar zerbrechen.





Abb. 21

Diese Modelle sind außerdem mit einem Spezialfilter (2-fach-Wirkung) ausgestattet, den der Benutzer selbst einbauen muss (Siehe Abschnitt "Installation des Spezialfilters"). Der Spezialfilter gewährleistet eine bessere Luftqualität, wenn die Raumluft im Umluftbetrieb durch das Gerät geleitet wird.

Ein eingebauter, funktionierender Spezialfilter kann eine leichte Minderung der Kühlleistung des Geräts verursachen. Dies ist in besonderem Maße der Fall, wenn der Filter verstopft oder verbraucht ist. Das Filterelement sollte deshalb mindestens einmal jährlich überprüft und ausgetauscht werden, spätestens jedoch, wenn auf dem Display das Symbol "Hinweis Filterwechsel"  angezeigt wird. Diese Zubehörteile sind beim offiziellen Kundendienst

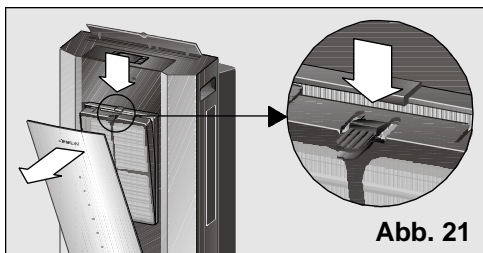
des Herstellers selbst oder beim autorisierten Fachhändler erhältlich (siehe Abschnitt "Beschreibung des Zubehörs").

Um nach erfolgtem Filterwechsel das Symbol  vom Display zu löschen, drücken Sie gleichzeitig die Tasten "+" und "-". Das Symbol erlischt, und der Filter ist wieder einsatzfähig.

Installation des 2-fach-Filters:

- Überprüfen Sie, ob der Zusatzfilter im Halterahmen eingesetzt ist; andernfalls installieren Sie ihn wie in Abb. 22 gezeigt. Der dunkle Teil des Filters muss am Filterrahmen anliegen.



Abb. 22

- Den Grobstaubfilter aus dem Gerät herausnehmen, siehe Abb. 21.
- Setzen Sie das Zusatzfilterelement und den Halterahmen, wie in der Abb. 23 gezeigt, in den Grobstaubfilter ein. Dabei ist zu beachten, dass es zuerst in die unteren Stifte einrasten muss.

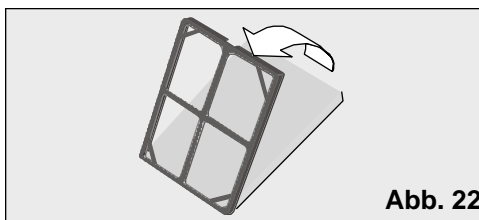
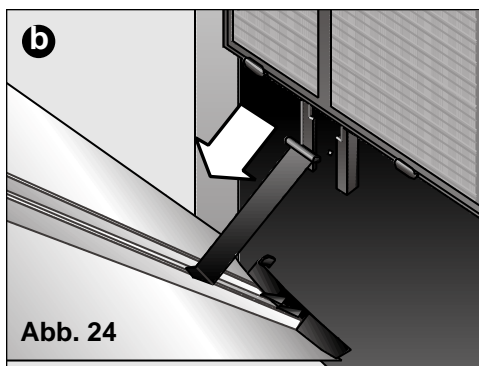
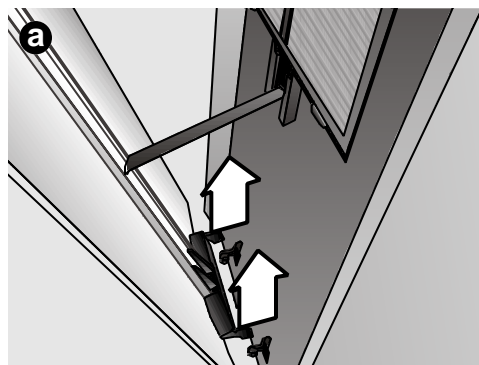
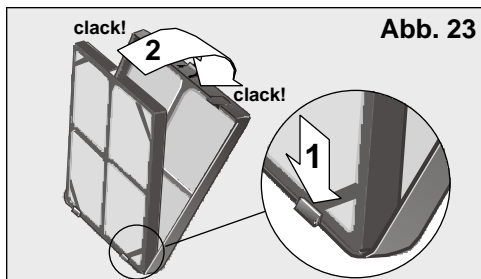

- Setzen Sie dann diese Baugruppe so in das Gerät ein, dass sich die unteren Stifte in die Lücken auf der Geräte-Vorderseite einfügen, drücken Sie auf den oberen Clip, bis die Baugruppe mit einem hörbaren "Klick" einrastet. Dieser zeigt an, dass der Filter richtig eingesetzt ist.

- Schließen Sie die vordere Geräteabdeckung.

Achtung!

Um ein einwandfreies Funktionieren des Gerätes zu gewährleisten, darf nur ein Filtersatz in die Halterung eingelegt werden.

Hinweise

Die Gerätefront verfügt über einen Anschlag, bis zu dem sie sich öffnet ohne ganz herunterzuklappen. Für eine größere Bequemlichkeit beim Säubern oder Wechseln der Filter können Sie die Gerätefront jedoch abnehmen. Verfahren Sie hierzu bitte wie folgt:

- 1 Öffnen Sie die Gerätefront bis zum ersten Anschlag durch leichten Druck auf das Siemens Markenlogo.
- 2 Nehmen Sie die Gerätefront aus den Scharnieren an der Unterseite, Abb. 24 a.
- 3 Ziehen Sie die schwarze Sicherheitslasche aus der Führung an der Gerätevorderseite, Abb. 24 b.

Zum Einsetzen der Gerätefront gehen Sie bitte folgendermaßen vor:

- 1 Führen Sie die schwarze Sicherheitslasche in die Führung an der Gerätevorderseite ein.
- 2 Positionieren Sie Gerätefront in den Scharnieren unten auf der Gerätevorderseite.
- 3 Schließen Sie die Gerätefront.

Lagerung des Gerätes am Ende der Saison

Am Ende jeder Saison ist es aus Platzspargründen ratsam, den Abluftschlauch in die nachfolgend dargestellte Position zu bringen, Abb. 25. Den Schlauch dazu auf die Geräterückseite biegen und ihn wie in der Abb. 26 zu sehen, einhängen.

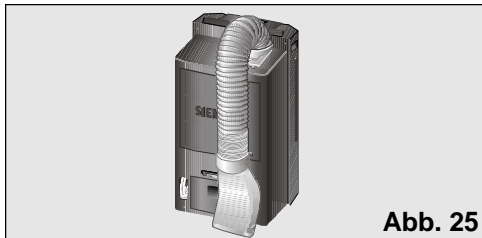

Vor der Inbetriebnahme zu Saisonbeginn

- Vor Inbetriebnahme zu Saisonbeginn empfehlen wir, den Grobstaubfilter zu reinigen und eventuell verwendete Zusatzfilter zu ersetzen.
- Reinigen Sie bei Bedarf das Gehäuse und die Luftein- und auslassöffnungen.

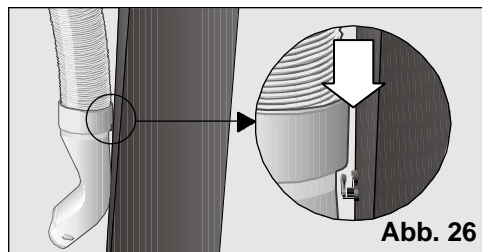

Hinweise, die Ihnen einen Anruf beim Kundendienst ersparen können

Allgemeine Hinweise zum Betrieb

Was tun, wenn ...?

... Das Gerät funktioniert nicht ...

- Überprüfen Sie, ob der Netzstecker eingesteckt ist.
- Überprüfen Sie, ob das Netz Strom führt oder eventuell eine Sicherung herausgesprungen ist.
- Stellen Sie am Thermostat die niedrigstmögliche Temperatur ein.

... Das Gerät funktioniert nicht, und die Kontrollleuchte für den Füllstand des Kondenswasserbehälters leuchtet auf ...

- Stellen Sie das Gerät auf eine ebene Fläche. Wenn die Kontrollleuchte immer noch leuchtet, leeren Sie den Wasserbehälter im Geräteinneren (siehe hierzu die Anweisungen im Abschnitt "Klimatisierung").

... Das Gerät kühlt nicht genügend ...

- Überprüfen Sie, ob der Abluftschlauch korrekt angebracht ist (siehe Abschnitt "Möglichkeiten der Warmluftabfuhr").
- Stellen Sie sicher, dass der Abluftschlauch in einem großen Kurvenradius verlegt und nicht länger als 140 cm ist.
- Überprüfen Sie, ob der Stopfen auf dem Wasserablassschlauch steckt.
- Schließen Sie geöffnete Fenster mit Hilfe des Fenstersaugers so weit möglich.
- Schließen Sie Vorhänge, Jalousien oder Rollläden, um die Sonneneinstrahlung zu so gering wie möglich zu halten.

... Sie entdecken Kondenswasser auf dem Luftauslassgitter oder am Filterrahmen ...

- Dies ist ein ganz normaler Prozess beim Klimatisieren bzw. Entfeuchten und kein Grund zur Besorgnis.

Hinweise, die Ihnen einen Anruf beim Kundendienst ersparen können

Allgemeine Hinweise zum Geräuschpegel

... Das Gerät verursacht zu viel Lärm ...

- Es können zwei Arten von Geräuschen auftreten. Normale Betriebsgeräusche und unerwünschte Geräusche, die leicht zu beseitigen sind. Im Anschluss werden ein paar dieser möglichen Geräusche beschrieben, damit sie leichter bestimmt werden können.

Normale Betriebsgeräusche

- Ein zyklisches Wassergeräusch wird von der Pumpe verursacht, die das Wasser zur Steigerung der Geräteleistung umwälzt.
- Ein leichtes Brummen wird durch den Kompressor verursacht und ist unvermeidlich.
- Ein leichtes Pfeifen entsteht, wenn das Kühlmittel im Gerät zirkuliert, sobald der Kompressor in Betrieb gesetzt wird.

- Ein kurzes Klicken kann durch das Ein- oder Ausschalten der Pumpe hervorgerufen werden oder durch den Regler beim Ein- und Ausschalten der Elektronik.

Leicht zu beseitigende Geräusche

- Stellen Sie sicher, dass der Abluftschlauch korrekt angeschlossen ist.
- Überprüfen Sie, ob Luftein- und -auslässe des Gerätes frei sind.
- Stellen Sie sicher, dass das Gerät nicht in unmittelbarer Nähe von Möbeln oder anderen Haushaltsgeräten aufgestellt ist und so Strömungsgeräusche entstehen.

Lassen Sie alle anderen Störungen bzw. Reparaturen durch einen fachkundigen Techniker beheben bzw. durchführen. Wenden Sie sich in diesem Fall an einen Vertragshändler oder an unseren Kundendienst.

Kundendienst / Garantiebedingungen

Kundendienst

Wenn auch bei genauer Beachtung der Gebrauchsanleitung sowie des Abschnitt 8 "Hinweise, die Ihnen einen Anruf beim Kundendienst ersparen können" das Gerät nicht funktioniert, verständigen Sie bitte den Kundendienst.

Wenn Sie sich an unsere Kundendienststellen wenden, geben Sie bitte den Gerätetyp (**E-Nr.**) und die Seriennummer (**FD**) an, die Sie auf dem Typenschild Ihres Gerätes finden.

Garantiebedingungen

Die nachstehenden Bedingungen, die Voraussetzungen und Umfang unserer Garantieleistung umschreiben, lassen die Gewährleistungsverpflichtungen des Verkäufers aus dem Kaufvertrag mit dem Endabnehmer unberührt.

Für dieses Gerät leisten wir Garantie gemäß nachstehenden Bedingungen:

Kundendienst / Garantiebedingungen

1. Wir beheben unentgeltlich nach Maßgabe der folgenden Bedingungen (Nr. 2 - 6) Mängel am Gerät, die nachweislich auf einem Material- und/oder Herstellungsfehler beruhen wenn sie uns unverzüglich nach Feststellung und innerhalb von 24 Monaten - bei gewerblichem Gebrauch oder gleichzusetzender Beanspruchung innerhalb von 12 Monaten – nach Lieferung an den Erstendabnehmer gemeldet werden. Zeigt sich der Mangel innerhalb von 6 Monaten ab Lieferung, wird vermutet, dass es sich um einen Material- oder Herstellungsfehler handelt.

2. Die Garantie erstreckt sich nicht auf leicht zerbrechliche Teile wie z.B. Glas oder Kunststoff bzw. Glühlampen.

Eine Garantiepflicht wird nicht ausgelöst durch geringfügige Abweichungen von der Soll-Beschaffenheit, die für Wert und Gebrauchstauglichkeit des Gerätes unerheblich sind, oder durch Schäden aus chemischen und elektrochemischen Einwirkungen von Wasser, sowie allgemein aus anomalen Umweltbedingungen oder sachfremden Betriebsbedingungen oder das Gerät sonst mit ungeeigneten Stoffen in Berührung gekommen ist. Ebenso kann keine Garantie übernommen werden, wenn die Mängel am Gerät auf Transportschäden, die nicht von uns zu vertreten sind, nicht fachgerechte Installation und Montage, Fehlgebrauch, mangelnde Pflege oder Nichtbeachtung von Bedienungs- oder Montagehinweisen zurückzuführen sind.

Der Garantieanspruch erlischt, wenn Reparaturen oder Eingriffe von Personen vorgenommen werden, die hierzu von uns nicht ermächtigt sind, oder wenn unsere Geräte mit Ersatzteilen, Ergänzungs- oder Zubehörteilen versehen werden, die keine Originalteile sind und dadurch ein Defekt verursacht wurde.

3. Die Garantieleistung erfolgt in der Weise, dass mangelhafte Teile nach unserer Wahl unentgeltlich instandgesetzt oder durch einwandfreie Teile ersetzt werden.

Geräte, die zumutbar (z.B. im PKW) transportiert werden können und für die unter Bezugnahme auf diese Garantie eine Garantieleistung beansprucht wird, sind unserer nächstgelegenen Kundendienststelle oder unserem Vertragskundendienst zu übergeben oder einzusenden. Instandsetzungen am

Aufstellungsort können nur für stationär betriebene (feststehende) Geräte verlangt werden.

Es ist jeweils der Kaufbeleg mit Kauf- und/oder Lieferdatum vorzulegen. Ersetzte Teile gehen in unser Eigentum über.

4. Sofern die Nachbesserung von uns abgelehnt wird oder fehlschlägt, wird innerhalb der oben genannten Garantiezeit auf Wunsch des Endabnehmers kostenfrei gleichwertiger Ersatz geliefert.

Im Falle einer Ersatzlieferung behalten wir uns die Geltendmachung einer angemessenen Nutzungsanrechnung für die bisherige Nutzungszeit vor.

5. Garantieleistungen bewirken weder eine Verlängerung der Garantiefrist, noch setzen sie eine neue Garantiefrist in Lauf. Die Garantiefrist für eingebaute Ersatzteile endet mit der Garantiefrist für das ganze Gerät.

6. Weitergehende oder andere Ansprüche, insbesondere solche auf Ersatz außerhalb des Gerätes entstandener Schäden sind - soweit eine Haftung nicht zwingend gesetzlich angeordnet ist - ausgeschlossen.

Diese Garantiebedingungen gelten für in Deutschland gekaufte Geräte. Werden Geräte ins Ausland verbracht, die die technischen Voraussetzungen (z.B. Spannung, Frequenz, Gasarten, etc.) für das entsprechende Land aufweisen und die für die jeweiligen Klima- und Umweltbedingungen geeignet sind, gelten diese Garantiebedingungen auch, soweit wir in dem entsprechenden Land ein Kundendienstnetz haben. Für im Ausland gekaufte Geräte gelten die von unserer jeweils zuständigen Landesvertretung herausgegebenen Garantiebedingungen. Diese können Sie über Ihren Fachhändler, bei dem Sie das Gerät gekauft haben, oder direkt bei unserer Landesvertretung anfordern.

Beachten Sie unser weiteres Kundendienst-Angebot:

Auch nach Ablauf der Garantie stehen Ihnen unser Werkskundendienst und unsere Servicepartner zur Verfügung.

Table of contents

Environmental protection

Recommendations for the disposal of packaging.....27

Recommendations for the disposal of your old appliance.....27

Recommendations for saving energy27

Important Information

Before connecting your appliance28

If there are children in the home.....28

Your new appliance

Description of the appliance29

Control panel.....30

Description of accessories.....31

Requirements for use

Requirements for use.....31

Navigation

"Up" and "down" keys.....32

"+" and "-" keys.....32

Instructions for Use

Preparing the appliance before use.....33

Turning the appliance on and off35

Selecting the operation function35

Cooling.....36

Dehumidification.....36

Air purification37

Selecting the temperature.....37

Selecting the speed38

Side fins.....38

Setting the clock / Programming the timer.....38

Cleaning, Transportation and Maintenance

Cleaning the appliance43

Cleaning and changing the purifying filters.....43

Transportation requirements.....45

Storage requirements45

Prior to use at change of season.....45

Technical Service / Warranty45

Things to check before calling the Technical Service

General operation46

Noise.....46

Recommendations for the disposal of packaging

- Respect the environment when disposing of the packaging your appliance comes packed in.
- Our products are carefully packed for transportation. All of the material used in our packaging is environmentally friendly (the cardboard is manufactured from used paper) and may be recycled.
- Recycling packaging helps conserve raw materials and reduces the amount of waste produced in the world.
- Actively help protect the environment by disposing of packaging properly. Take it to your nearest local council disposal point or it may be possible to return it to your supplier.

Recommendations for the disposal of your old appliance

- Unplug your appliance from the mains electricity supply and cut the power cable.
- Appliances of this kind include both recyclable material, which may be used again, and hazardous products (such as heavy metals and liquid refrigerants), which may pollute the soil or the atmosphere. Actively help protect the environment by ensuring that your old appliance is disposed of in accordance with environmentally friendly practices. Dispose of your appliance at an official disposal or recycling point (ask your local council where the nearest disposal point is). Appliances of this kind contain refrigerants which must be disposed of in accordance with current regulations.
- This appliance is labelled in accordance with European Directive 2002/96/EG concerning used electrical and electronic appliances (waste electrical and electronic equipment - WEEE). The guideline determines the framework for the return and recycling of used appliances as applicable throughout the EU.

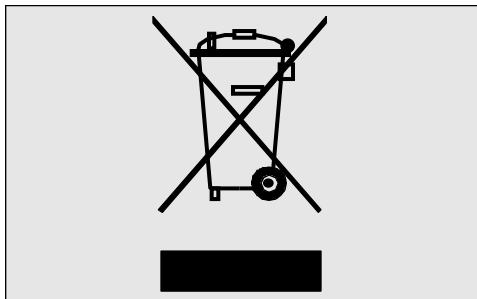

Recommendations for saving energy

Your appliance consumes energy when in use. The consumption of energy produces an environmental impact. Energy consumption can be reduced enhancing the efficiency of your appliance.

- Turn your air appliance off when it is not needed.
- Select an ideal temperature; excessively low temperatures result in high energy consumption.
- Locate your appliance away from possible heat sources (sunlight, etc.) and in a position with good air circulation.
- Ensure that your appliance is installed properly. The energy consumed can be cut by up to 30% by reducing the entry of heat into the room with awnings, blinds or curtains on glazed surfaces.
- Use the accessories supplied with your appliance and the specific accessories described in "Description of accessories" in order to minimise the entry of air from outdoors. When using accessories which require holes to be drilled in walls or windows, the hole should be as precise as possible and sealed with silicon, plaster or similar material to prevent air from flowing through any gaps.
- It is recommended that you follow the manufacturer's instructions concerning the air expulsion tube (see "Preparing the appliance before use") in order to prevent efficiency loss and unnecessary energy consumption.

Environmental protection

- ❑ Avoid sharp bends on the air expulsion tube and do not lengthen it more than necessary.
- ❑ When expelling hot air through sliding windows, install the accessory which prevents hot air entering the room from outdoors and enhances efficiency.
- ❑ Make sure that the diffusion duct is positioned in such a way that the window can be closed as far as possible in order to prevent air from outdoors entering the room.
- ❑ Check that the sleeves (collection and diffusion) are correctly joined to the air expulsion tube. See "Preparing the appliance".
- ❑ Make sure that the air intakes and outlets are not obstructed. Keep them clean and free of dirt, dust and foreign objects.
- ❑ Make sure that the filters fitted on your appliance are clean and installed properly (see "Cleaning and Maintenance").
- ❑ In the summer, ventilate the building when the air outdoors is at its coolest (early morning, night).

Important Information

Before connecting your appliance

- ❑ Read the instructions book before using the appliance for the first time. It contains important information concerning not only how to use the appliance, but also maintenance and personal safety.
- ❑ Keep this instructions book. It may be needed by another user at a later date.
- ❑ Do not use the appliance when damaged.
- ❑ Your appliance should be assembled and connected to the mains electricity supply in accordance with the assembly instructions and current regulations. You may lose your warranty if you fail to observe these instructions.
- ❑ Our appliances are manufactured in accordance with current safety regulations. Only technicians instructed in these matters are authorised to repair them. Your safety is at stake.
- ❑ Make sure that the drainage plug is fully inserted. It may have come loose during transportation, **Fig. 1**.



- ❑ The manufacturer informs that these appliances are exclusively intended for household and/or commercial use, commercial being understood as offices or rooms, the size and characteristics of which comply with those specified in the commercial catalogues.
- ❑ The use of this appliance is not guaranteed for industrial environments, industrial being understood as large areas or in the proximity of non-ambient heat sources (elements, heaters, etc.).

If there are children in the home

- ❑ The front flap and the air-conditioning appliance must not be sat upon, climbed on or leant against. The appliance may fall over, hurting persons and/or damaging objects.
- ❑ Do not allow children to play or tamper with the air-conditioning appliance.
- ❑ Keep small children away from the air-conditioning appliance, particularly when the front flap is open, to prevent them from hanging from or leaning against it. It may fall over.
- ❑ Do not allow children to play with or insert objects in the air outlets or any other cavity on the appliance.

Description of the appliance

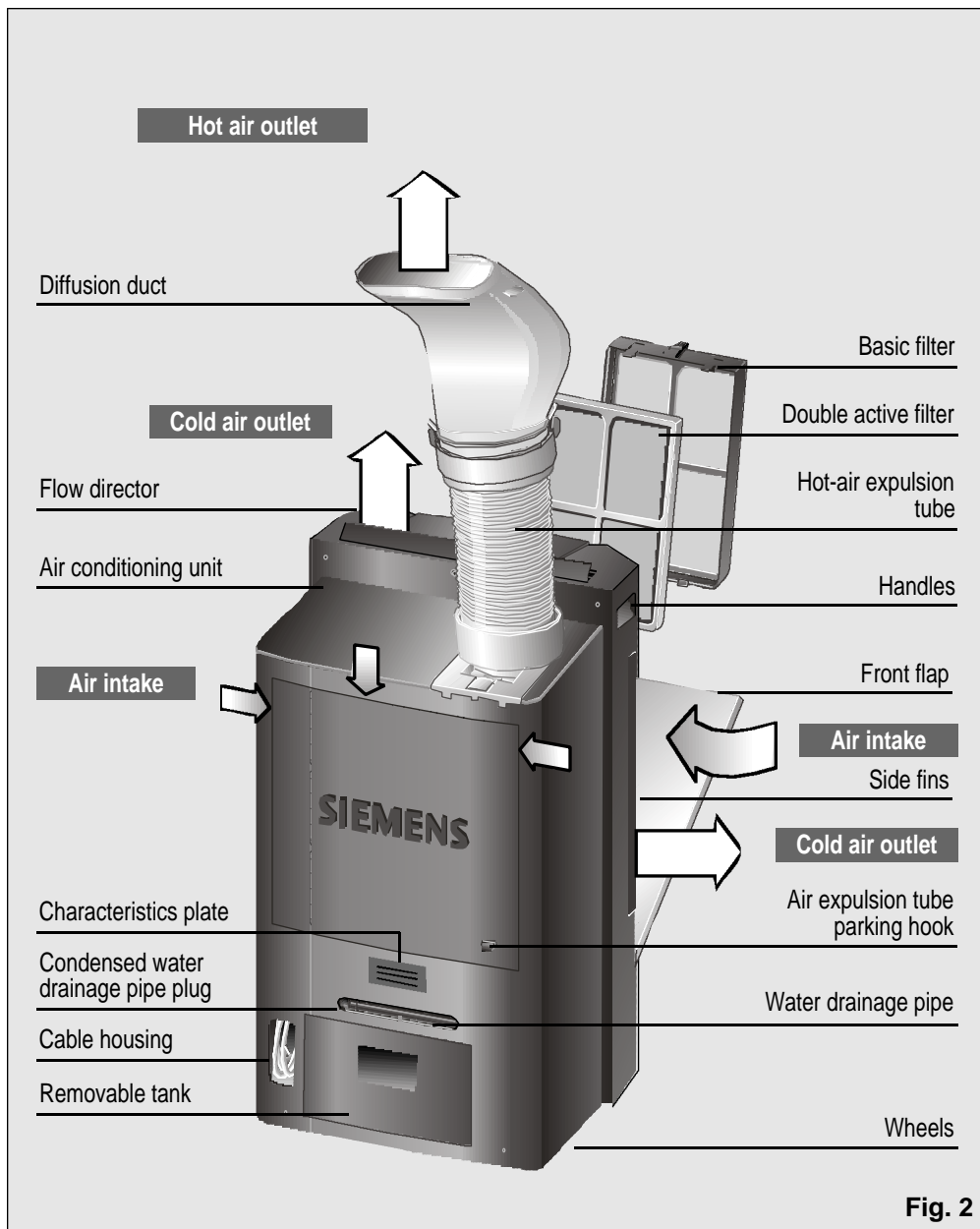
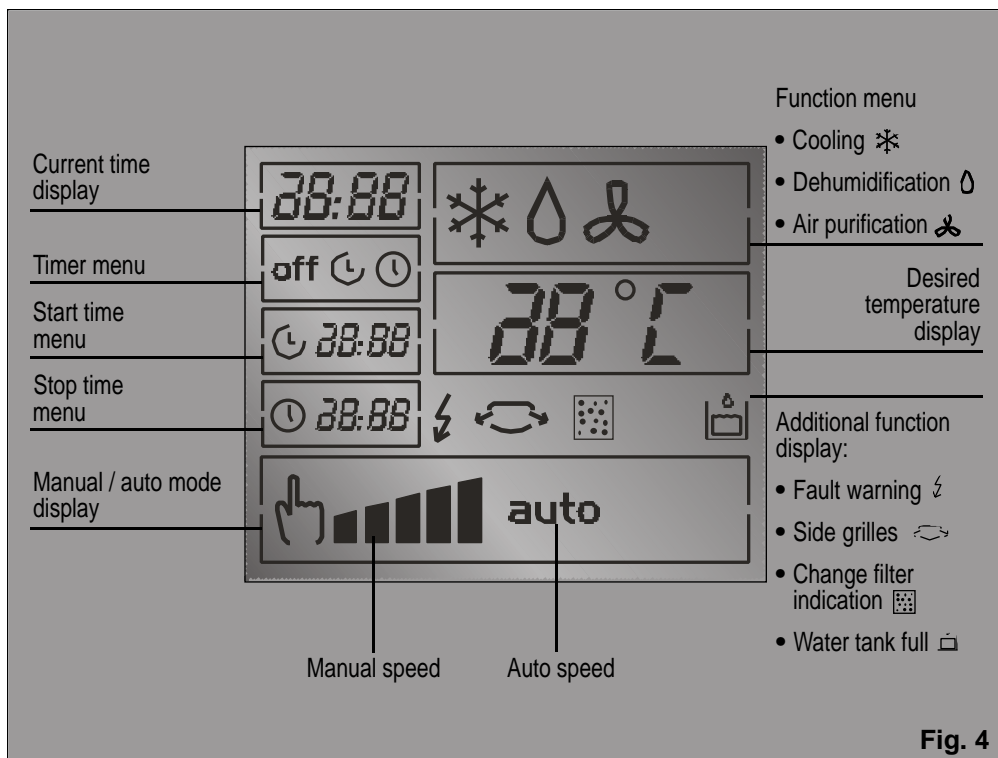
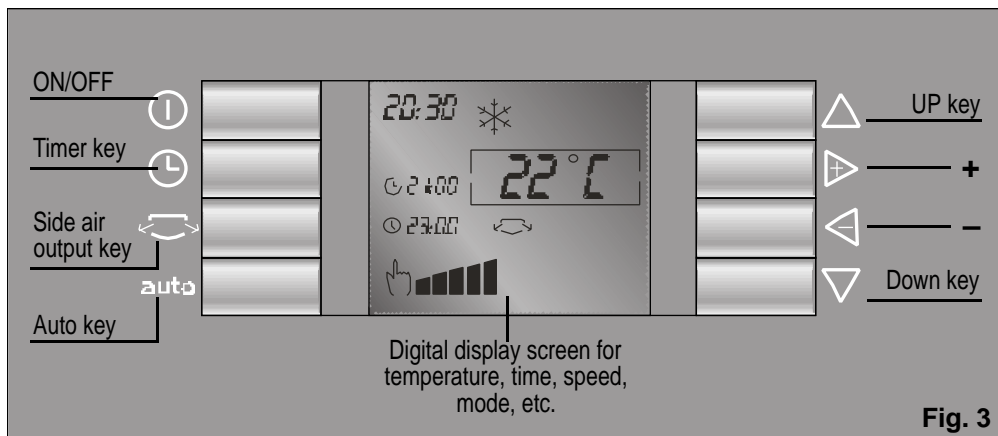

Fig. 2

Your new appliance

Control panel



Your new appliance

Description of accessories

	Suction pad	Base filter	Double active filter Art. Nr.: PA10000Z	Wall grommet Art. Nr.: PA11001Z	Sliding balcony accessory Art. Nr.: 448069
PA0820M	√	√	√ / ●	●	*
Approx. max. (length x width) cm.				∅ wall 14	70 x 10 205 x 10

√ **Standard accessories:** These accessories are supplied with the appliance.

● **Optional accessories:** These accessories are available for purchase from the manufacturer's official technical service and authorised distributors.

* **Optional accessories:** These accessories are only available for purchase from the manufacturer's official technical service.

Requirements for use

Requirements for use

- This home appliance should be connected to a 220/240 V, 50 Hz mains electricity supply via an earthed socket.
- It must be protected with a 10 A slow-action fuse.
- Should an extension lead be required, then this lead should be at least 1.5 mm² thick per terminal, less than 25 m long and earthed.
- There is a cavity at the back of the appliance to house the mains electricity supply cable. See **Fig. 2**.
- Do not allow water to enter your appliance and do not cover the air intakes/outlets.
- For safety reasons, the appliance must be at least 20 cm away from any nearby surface before it is turned on, **Fig. 5**.

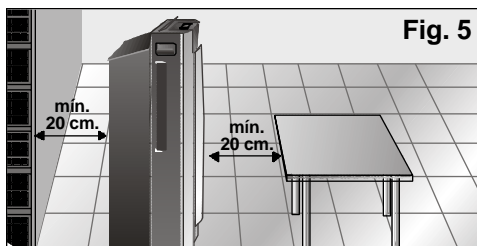

Warning!

The mains electricity supply connection cable must only be replaced by authorised members of the manufacturer's Official Technical Service.

When the appliance is turned off and then turned back on, it takes the compressor 3 minutes to start up again. This period of time is required in order to ensure correct operation.

Avoid direct contact with the air expelled through the expulsion tube.

Navigation

The control panel is designed to make it easier to use your appliance. The following points need to be taken into consideration.

The "up" and "down" keys are used to move up and down the screen. The "+" and "-" keys (right and left) are used to move to the right and to the left in the selection box. The box shows the function selected for modification.

The following is an example of navigation:

Up and down keys

The "up" and "down" keys are used to move up and down the screen.

"Down" key ▾:

Starting from the screen shown in the first figure (the selection box is situated on the operation function option). If you press key ▾, the selection box moves down to the "Temperature selection" function.

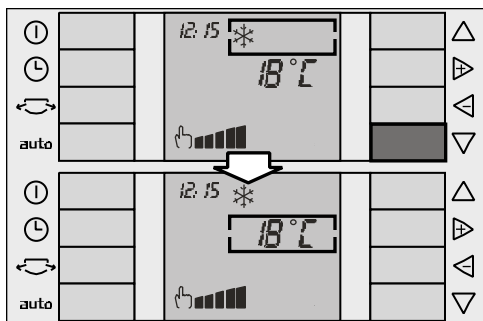

If you press key ▾ again, the selection box moves down to the "speed selection" function.

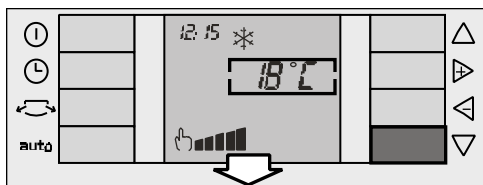

"Up" key ▲:

Key ▲ works in exactly the same way as key ▾, the selection box moving up rather than down.

Cyclical operation:

Both keys work cyclically, i.e. if the selection box is at the bottom of the screen and key ▾ is pressed again, the selection box moves to the top of the screen. Likewise, if the selection box is at the top of the screen and key ▲ is pressed, the selection box moves to the bottom of the screen.

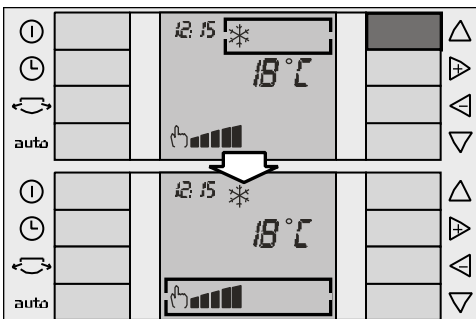
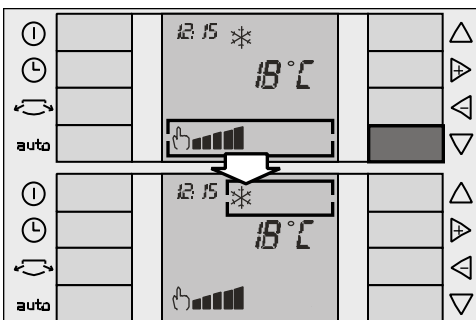

"+" and "-" keys

The "+" and "-" keys are used to move to the right and to the left within the selection box. If the function selected is temperature, these keys are used to increase ▶ and reduce ◀ the desired temperature as shown below:

Navigation

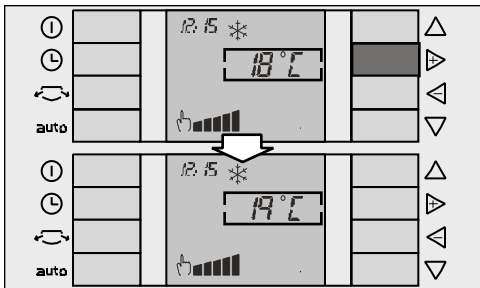

Instructions for Use

Preparing the appliance

Installing the air expulsion tube

Fit the air expulsion tube onto the fixture with the “push” tab and thread it anti-clockwise, **Fig. 6**.

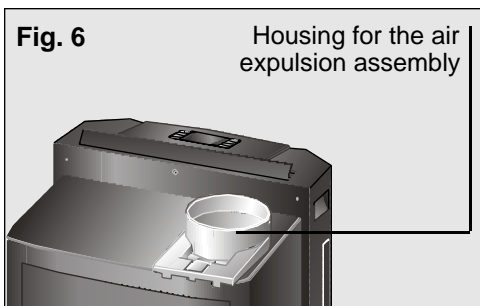

Fig. 6

Housing for the air expulsion assembly

If easier, the housing can also be removed from the appliance by pressing the “Push” tab and sliding it out, **Fig. 7**.

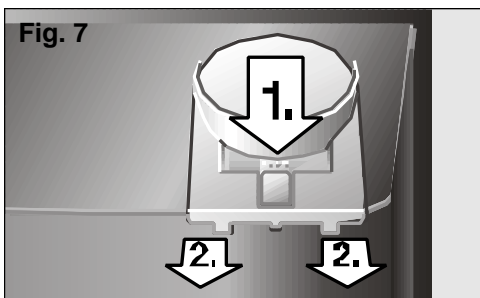

Fig. 7

Once out, thread the expulsion tube as shown on **Fig. 8**, making sure that it is properly secured.

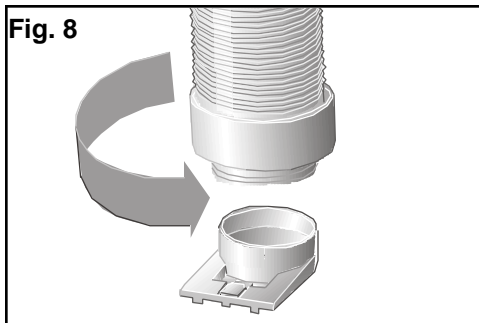

Fig. 8

Then fit the assembly onto the appliance by slotting it into position **Fig. 9**.

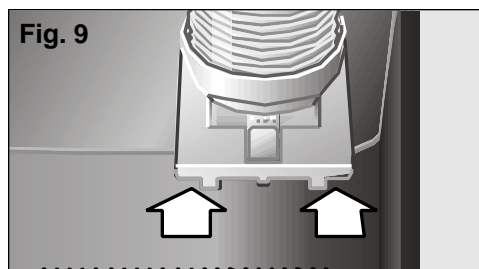

Fig. 9

Securing the diffusion duct onto the air expulsion tube

Fit the diffusion duct onto the free end of the tube pushing both parts gently until the duct clicks into place. Make sure that the clips are closed. Otherwise, the duct may fall off.

Fig. 10.

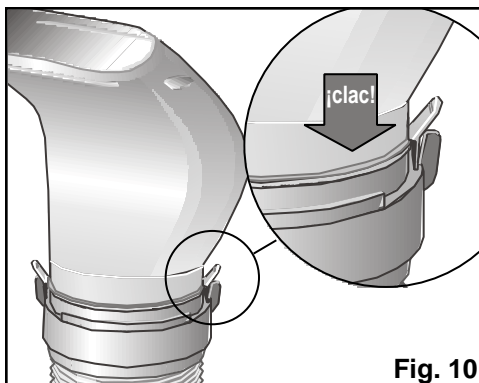
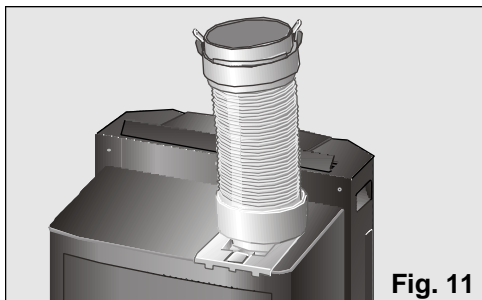

Fig. 10

Instructions for Use

Installation for the dehumidification and air purification function

- ❑ Remove the diffusion duct and set the air expulsion tube to the position shown in **fig. 11**.
- ❑ The expulsion tube may also be totally dismantled if desired.



Installing the air expulsion accessories for the air-conditioning function

There are a set of accessories used to expel hot air (see "Description of accessories").

Installing the suction pad

- ❑ Open the window slightly and position the diffusion duct between the jamb and the glaze frame.
- ❑ Close the window as far as possible and secure it with the suction pad supplied, **Fig. 12**.

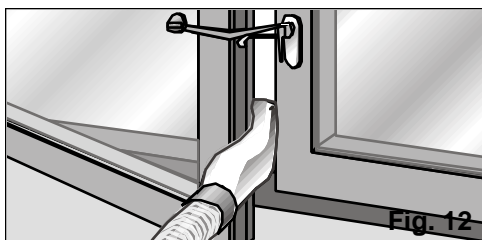

Installing the sliding window / balcony accessory

- ❑ The sliding window/balcony installation accessory supplied with your appliance can also be used (See "Description of accessories"), **Fig. 13 : a, b, c, d**. This accessory can be used for both horizontal and vertical windows.

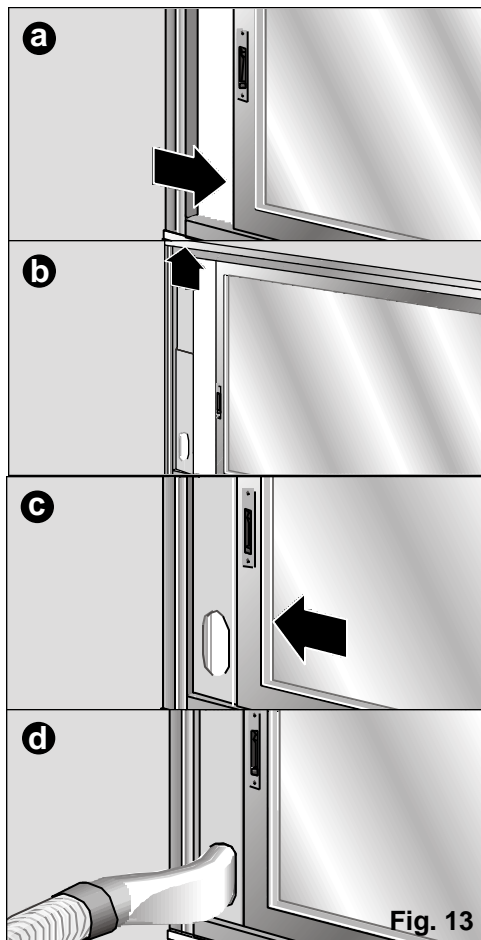

- ❑ The accessory has two holes on the side to fit it to the window / balcony with. The user can secure it to the frame or wall with two screws (not included with the accessory) to prevent it from moving or falling out of place, **Fig. 14**.

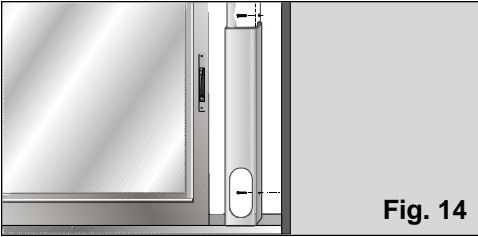

Fig. 14

Permanent installation

Performed using the wall grommet accessory. See "Description of accessories".

- To expel hot air through the wall, it is necessary to make an 14-cm diameter hole in the wall and fit the wall grommet, **Fig. 15**.

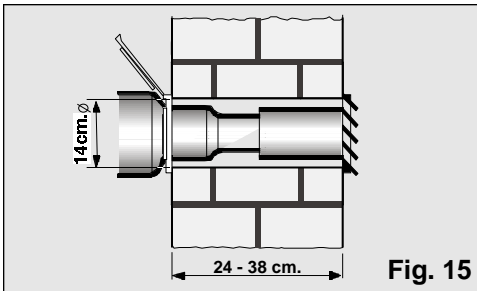

Fig. 15

- Remove the diffusion sleeve and connect the air expulsion tube to the accessory.

Notes

Do not extend the hot air expulsion tube more than necessary (maximum length; 140 cm).

Do not form sharp bends when positioning the tube, otherwise the correct expulsion of hot air may be impeded. This may cause a reduction in the cooling power and performance of the appliance.

In order to achieve maximum cooling efficiency and minimum noise levels, the expulsion tube should be fitted above the total height of the appliance, Fig. 16.

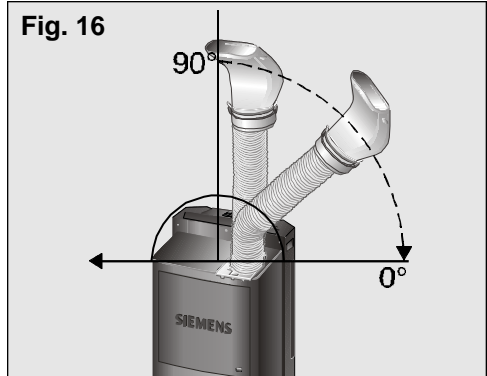

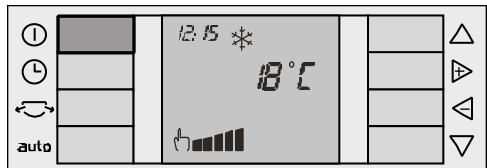

Fig. 16

Turning the appliance on and off

Press the "On" / "Off" key  to start the appliance.





Warning!

Make sure that the appliance is plugged into the mains electricity supply.

Selecting the operation function

The following functions can be selected on your appliance:

- cooling ❄️
- dehumidification 
- air purification 

Instructions for Use

Place the selection box on the operation function menu using the "up" and "down" keys (see "Navigation": "up" and "down" keys).



Use the "+" and "-" keys to move within the selection box and select the desired function (see "Navigation": "+" and "-" keys).

Cooling

In this function, the appliance reduces ambient temperature until the desired temperature is reached. The appliance dehumidifies and purifies the air in the room at the same time in order to create a pleasant atmosphere.

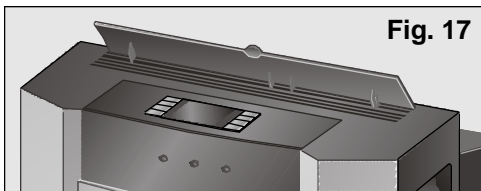
- Plug the appliance into the mains electricity supply.
- Lead the hot air expulsion tube outside, (see "Preparing the appliance before use").
- Check that the plug is fitted onto the water drainage pipe to prevent water from leaking onto the support surface.
- Lift the air director on the top of the appliance, **Fig. 17**.



- Turn the appliance on by pressing the "On" key .
- Select the cooling function , (see "Selecting the operation function").
- Select the desired temperature, (see "Selecting the temperature"). If the appliance turns itself off automatically because the desired temperature for the room has been reached, it will not start working again until ambient temperature rises 2-3°C.
- Select the operation speed, (see "Selecting the speed").

During air conditioning, the condensed water produced evaporates automatically and is expelled outdoors together with the expelled air through the hot air expulsion tube.

In conditions of extreme humidity, the appliance accumulates condensed water in the appliance's rear tank. When a certain level the appliance beeps twice. The removable tank full symbol  appears on the screen at the same time to indicate that the tank needs to be emptied. The appliance stops working when this happens. To empty the removable tank, press the handle and remove the tank carefully. Empty the water down the nearest drain.

The symbol disappears from the screen when the water tank has been emptied and replaced on the appliance properly.

Warning!

When you turn the appliance back on again after emptying all of the water, do not forget to replace the removable tank on the appliance properly. Should you fail to do so, the symbol will not disappear from the screen and the appliance will not work.

Remember that when the appliance is turned off, it is necessary to wait for approximately 3 minutes before the compressor starts up again. This period of time is required in order to ensure correct appliance operation.

Dehumidification

In this operation function, the appliance reduces the humidity in the atmosphere. The appliance purifies the air in the room at the same time in order to create a pleasant atmosphere.



- Plug the appliance into the mains electricity supply.
- Fit the hot air expulsion tube outside as indicated in "Preparing the appliance before use".
- Lift the air director on the top of the appliance.

There are two ways of expelling condensed water: via the removable tank and in continuous mode.

Dehumidification via the removable tank:

- Check that the removable tank is fitted onto the appliance properly and that the plug is fitted onto the water drainage pipe to prevent water from leaking onto the support surface.
- When the water in the removable tank reaches a certain level, the appliance beeps twice. The removable tank full symbol  appears on the screen at the same time to indicate that the tank needs to be emptied. The appliance stops working when this happens. The symbol also appears and the appliance beeps when the removable tank is not properly fitted into its housing.
- In both events, it is necessary to extract the tank and pour the water carefully down the nearest drain.

Dehumidification in continuous mode:

- Place a receptacle at the end of the water drainage pipe to collect the condensed water or lead the pipe to the nearest drain.
- Remove the plug from the water drainage pipe on the back at the bottom of the unit. The appliance does not stop working in this mode. It does not beep or display the symbol  when the external receptacle is full.
- Select the dehumidification function  (see "Selecting the operation function").
- Select the operation speed, (see "Selecting the speed").

Warnings

The amount of water dehumidified may vary depending on ambient conditions (See "Technical Information").

When the appliance is operating in the dehumidification function, the temperature does not appear on the screen and cannot be selected or modified.

Warning!

Do not forget to replace the plug onto the water drainage pipe when you change function, otherwise the appliance will shed water when operated.

Remember that ambient temperature must be 18°C or higher in order for the appliance to work.

The appliance expels hot air through the drainage pipe when operating in the dehumidification function. This is necessary for the appliance to work more efficiently in this operation function.

Air purification

The air inside the room (ventilation) is circulated through a purifying filter (air purification) when the appliance is set to this function.

The appliance comes with a basic filter (already fitted on the appliance) and a double active filter to be fitted by the user, see "Fitting the purifying filter (double active)", against:

- Smells and smoke.
- Pollen, bacteria and dust.

- Plug the appliance into the mains electricity supply.
- Fit the hot air expulsion tube (see "Preparing the appliance before use").
- Lift the air director on the top of the appliance.
- Select the air purification function , (see "Selecting the operation function").
- Select the operation speed, (see "Selecting the speed").

Warning

We recommend you leave the filters in position regardless of the function setting (air conditioning, dehumidification, air purification) in order to purify the air more effectively.

Selecting the temperature

This function is only available in the cooling function.

Place the selection box on the temperature selection menu (see "up" and "down" keys). Use the "+" and "-" keys to move within the selection box until the desired temperature is reached (see "+" and "-" keys).

The "+" key increases the desired temperature and the "-" key reduces the desired temperature.

The temperature selectable ranges from 18°C to 30°C and can be set to the nearest 1°C. Keep the key pressed in to increase or decrease the desired temperature more quickly.

Instructions for Use

Selecting the speed

There are three manual speeds (maximum 📊, medium 📊 and silent 📊) and one automatic speed auto available on your appliance. The automatic speed setting works in maximum or silent mode depending on room conditions and the temperature set by the user.

Manual speeds:

Place the selection box on the speed selection menu (see "up" and "down" keys). Use the "+" and "-" keys to move within the menu to set the desired speed (see "+" and "-" keys).

The manual symbol appears on the screen followed by the last speed set. Press the "+ / -" keys to change the speed between maximum 📊, medium 📊 and silent 📊.

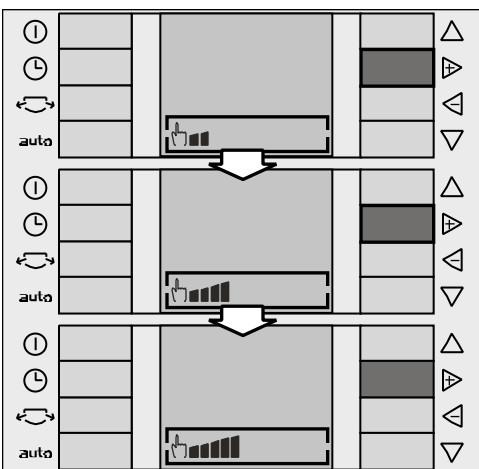

Automatic speed

Press the auto key on the control panel to activate this speed. The manual symbol disappears and the auto symbol is displayed on the screen.

Press the auto key again to deactivate automatic speed. The auto symbol disappears and the appliance returns to the manual speed previously set.

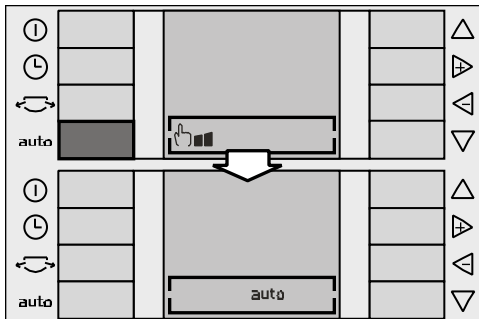

Side fins

Your appliance is fitted with side fins which can be activated to distribute the air more efficiently.

Press the side fin key to open the fins and activate their operation. The relevant symbol is displayed on the screen.

Press the same key again to close the fins. The symbol disappears from the screen and the fins close.

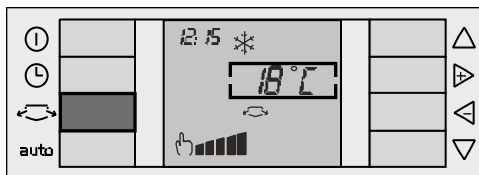

These fins are available in all operation functions: cooling, dehumidification and air purification.

The side fins close automatically when the appliance is turned off via the "Off" key.

If the side fins were open prior to turning the appliance off, they open again when the appliance is turned back on.

Setting the clock / Programming the timer

Setting the clock

- ❑ The current time (24-hour clock) is displayed in the top left-hand corner of the screen the first time the appliance is connected to the mains electricity supply. 0:00 flashes by default.

Instructions for Use

- To set the time, it is necessary to turn the appliance on by pressing the "On" key (ⓘ). If you take more than 10 seconds to perform the next operation during programming / setting the clock on your appliance, the screen automatically returns to the main menu and the factory-set default settings are displayed or, if this is not the first time that the timer is set, the last settings used are displayed on the screen.

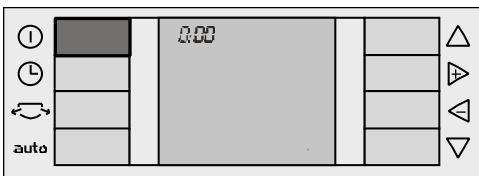

- Press the "Timer" key (Ⓛ). The selection box appears on the timer menu with the last function selected ("Off" is displayed by default).

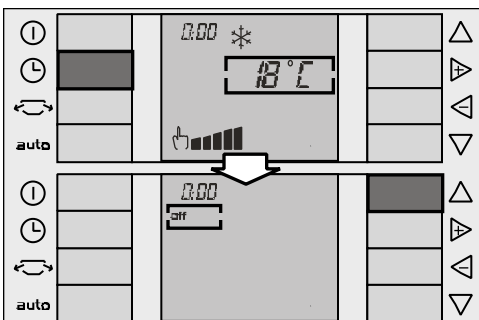

- Use the "up" key to place the selection box on the time. The time is modified using the "+" and "-" keys. The time increases or decreases by one minute each time one of these keys is pressed. Keep the key pressed in to increase or decrease the minutes more quickly.

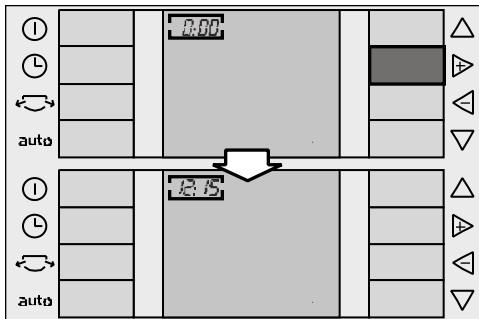

- Press the "Timer" key (Ⓛ), to memorise the time. If you do not press this key, the time is automatically memorised when a period of 10 seconds has passed without pressing any key. The screen returns to the main menu.

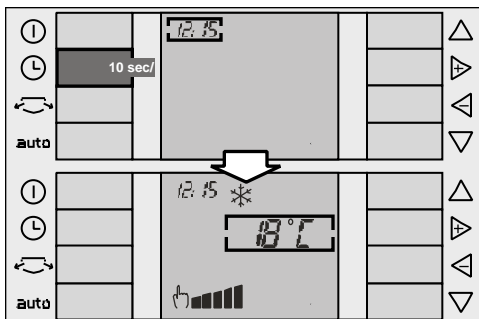

Programming the timer

The appliance needs to be turned on **with the clock set** in order to programme the start / stop times.

Press the "Timer" key (Ⓛ), to navigate through the timer menu. Press the "+" key to programme the different functions available on your appliance. These are:

- "Off" ⓘ : appliance not programmed.
- "Start" Ⓛ : programming the appliance start time.
- "Start/ Stop" Ⓛ ⓘ : programming the appliance start and stop time.
- "Stop" ⓘ : programming the appliance .

Instructions for Use

Programming the appliance start time

- Press the "Timer" key (⌚), to position the cursor on the timer menu. The last function programmed appears by default

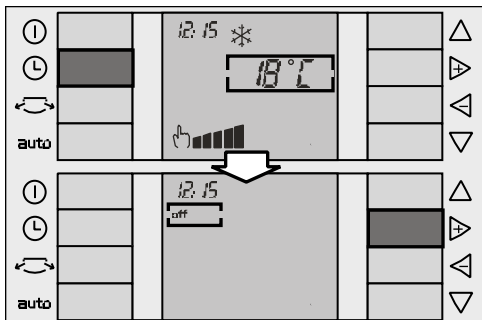

- The set time is displayed on the screen together with the relevant symbol (the "Start" symbol (⌚) and the set functions.

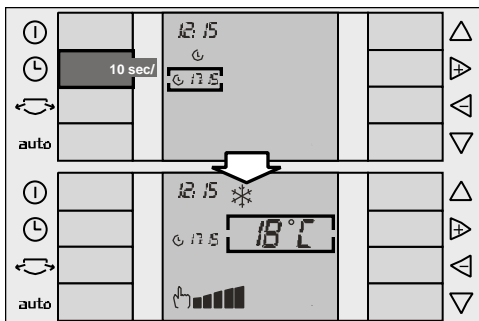

Programming the appliance "Start" / "Stop" timer

- Press the "Timer" key (⌚), to position the cursor on the timer menu. The last function programmed appears by default.

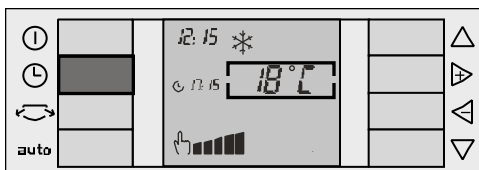

- Use the "+" and "-" keys to select the "Start" function (⌚), (see "+" and "-" keys).
- Use the "down" key (see "Up" and "down" keys) to lower the cursor to the start time menu. Then use the "+" and "-" keys to modify the programmed time until the desired time is reached.

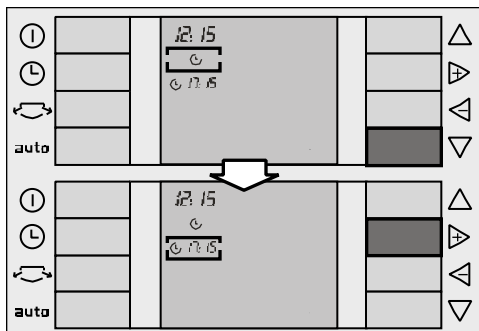

- Use the "+" and "-" keys to select the "Start" function (⌚), (see "+" and "-" keys).

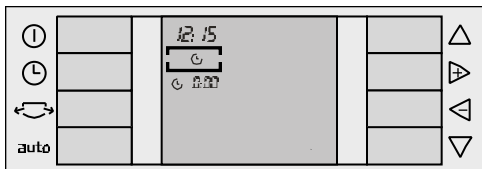

- Use the "down" key (see "up" and "down" keys) to lower the cursor to the start time menu. Then use the "+" and "-" keys to modify the programmed time until the desired time is reached.



- The time changes 15 minutes at a time.
- Press the "Timer" key (⌚), or wait for 10 seconds without touching any keys to memorise the set start time.

Instructions for Use

- Press the **"up"** key again to position the cursor on the timer menu. Use the **"+"** and **"-"** keys to select the **"Start"** / **"Stop"** function. (see **"+"** and **"-"** keys).

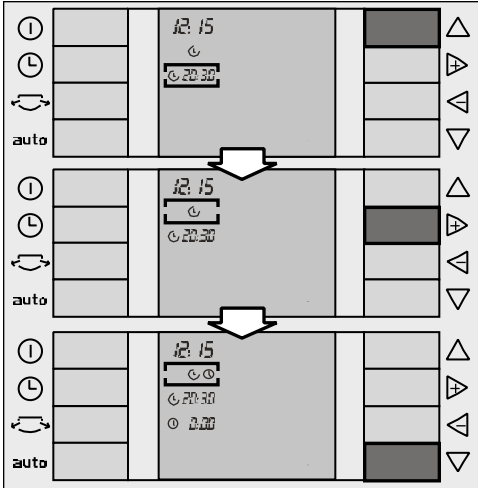

- Use the **"down"** key to position the cursor on the stop time menu. Then use the **"+"** and **"-"** keys to modify the stop time until the desired time is reached.

- The time changes 15 minutes at a time.



- Press the **"Time"** key (⌚), or wait for 10 seconds without touching any keys to memorise the set start / stop times.

- The set time is displayed on the screen.

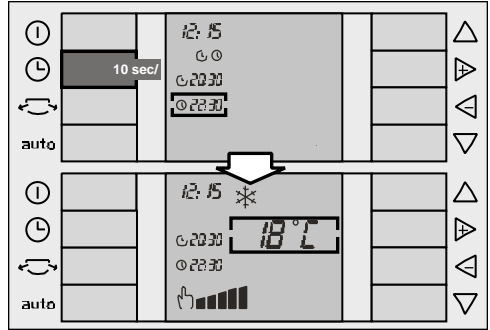

Programming the appliance stop time

- Press the **"Timer"** key (⌚), to position the cursor on the timer menu. The last function programmed appears by default.

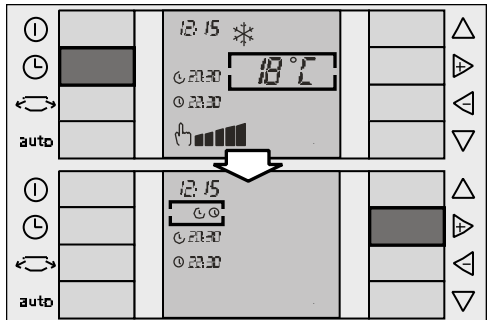

- Use the **"+"** and **"-"** keys to select the **"Stop"** function (⌚), (see **"+"** and **"-"** keys).

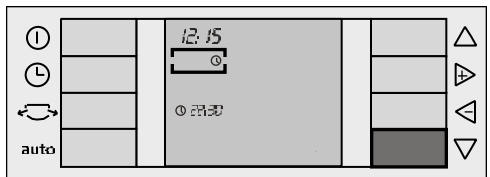

- Use the **"down"** key (see **"up"** and **"down"** keys) to lower the cursor to the stop time menu. Then use the **"+"** and **"-"** keys to modify the stop time until the desired time is reached.

- The time changes 15 minutes at a time.

Instructions for Use

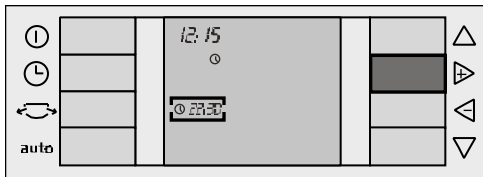

- Use the "+" and "-" keys to select the "Off" function.
- Press the "Timer" key (⌚), or wait for 10 seconds without touching any keys to turn the timer off. No set time is displayed on the screen.

Press the "Timer" key (⌚), or wait for 10 seconds without touching any keys to memorise the set stop time.

The set time is displayed on the screen.

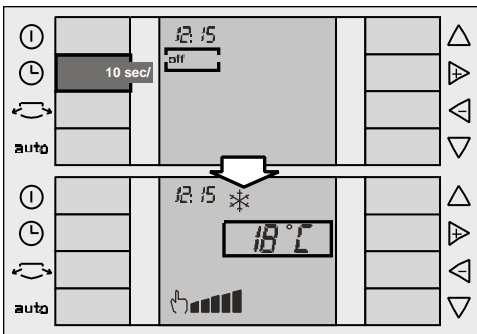

- The times and functions set on the timer remain active and the programmed operation is repeated every day at the set times until deactivated or cancelled as described above.

Turning the timer off

Press the "Timer" key (⌚), to position the cursor on the timer menu. The last function programmed appears by default.

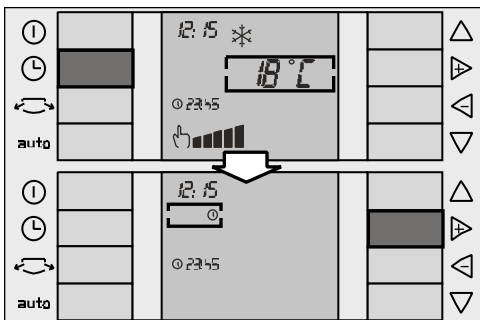

Cleaning and Maintenance

Cleaning the appliance

- ❑ For safety reasons, you should unplug the appliance from the mains electricity supply before cleaning.
- ❑ The appliance can be cleaned with a cloth or sponge, slightly warm water and a mild detergent.
- ❑ Never use hot water (more than 40°C), bleach, petrol, acid, scouring pads, brushes or strong detergents. Prevent water from entering the appliance.
- ❑ Do not clean the appliance with a water hose or compressed air.

Cleaning and changing the purifying filters

To change the purifying filter, it is first necessary to open the front flap on the appliance (it is not necessary to remove it). To do this, press the upper clip inside the door, **Fig 18**, and pull the flap. The flap can be opened up to the safety stop without risk of falling.



All models are fitted with a basic filter which needs to be cleaned regularly, **Fig. 19**. The filter is accessed by pressing the tab at the top and removing it from its housing, **Fig. 20**. The filter is cleaned under a cold tap, dried and replaced.



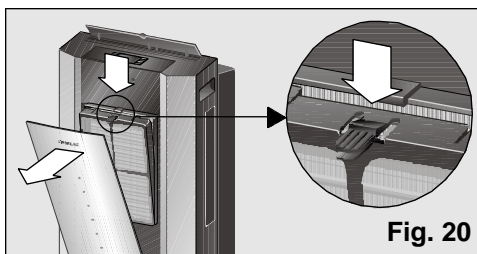

Warning!

Do not try to clean the basic filter in a dishwasher. The plastic on the basic filter is not suitable for dishwashers and is unable to withstand the high temperatures involved in washing programmes. It will deform and may even break.



These models also come with a purifying filter (double active) to be fitted by the user (See "Fitting the purifying filter").

The purifying filter further purifies the air in the room which passes through the appliance. When the purifying filter is fitted, the appliance's cooling capacity may drop slightly. This is particularly the case when the filter is saturated or worn. It is, therefore, recommended that you check and change the filter at least once a year or when the "change filter" symbol  is displayed. These accessories are available for purchase from the Manufacturer's Official Technical Service and authorised distributors (See "Description of accessories").

Press the "+" and the "-" key at the same time to make the symbol  disappear from the screen after changing the filter. The symbol disappears from the screen and the filter is operational again.

Fitting the purifying filter (double active):

- Check that the purifying filter is fitted in the positioner. If it is not, fit as shown on **Fig 21**. Place the dark part of the filter in contact with the positioner.

Cleaning and Maintenance

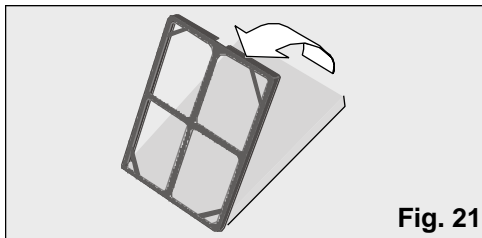

Fig. 21

- Remove the basic filter from the appliance, Fig. 20.
- Insert the double active filter + positioner in the basic filter as shown on Fig. 22, remembering that it must be housed on the lower studs first.

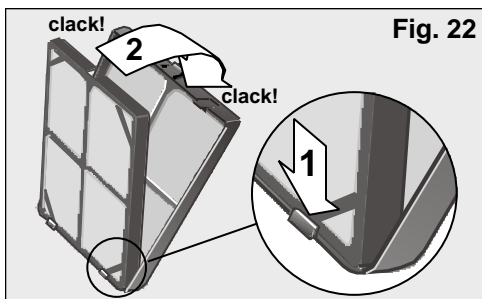

Fig. 22

- Install the assembly onto the appliance by lining the lower studs up with the slots on the front casing of the appliance and pressing the top clip in until it clicks into position. The assembly is fitted properly when it clicks into position.
- Close the front flap.

Warning!

Fit only one set of filters onto the support in order to ensure correct appliance operation.

Note

The flaps on these models are fitted with safety stops up to which point they can be opened without risk of the front flap falling and causing damage and/or injury. The front flap can also be removed in order to clean the appliance or change the filters more easily, see Fig. 19. Afterwards, or should for any reason the flap come out of its original housing, proceed as follows to fit it:

- 1° Lift the flap until it comes out of its lower supports, (Fig. 23: a).
- 2° Position the plastic leg in the front groove on the appliance (in T position) and slide it down to the safety stop, (Fig. 23: b).
- 3° fit the lower studs in the front stops on the appliance making sure that the plastic leg fitted in the previous step does not come out of position, (Fig. 23: c).

When finished, the user should make sure that the flap is fitted properly and does not fall when opened again. (The door opens up to the safety stop). If not fitted properly, repeat steps 1° and 2° again.

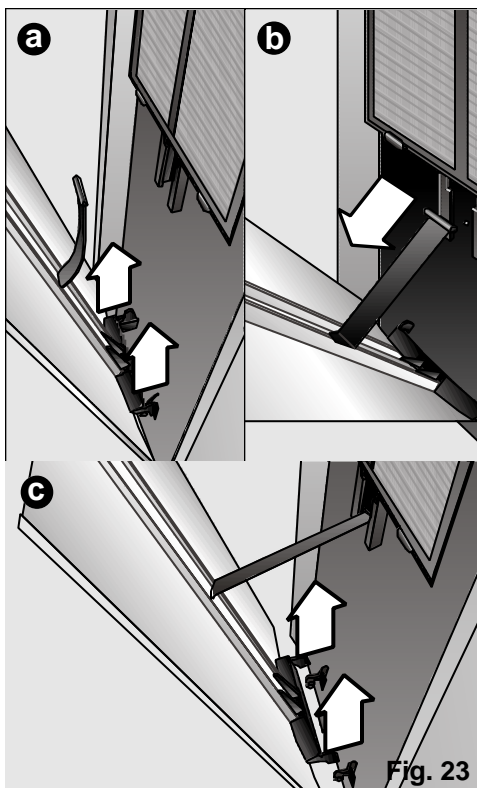

Fig. 23

Cleaning and Maintenance

Transportation requirements

The appliance is fitted with wheels to make it easier to move around. It can be tilted, if necessary, in order to make transportation easier. You should not turn the appliance back on again for a minimum period of one hour after performing this procedure.

- ❑ Before tilting it, empty the condensed water from the internal tank by extracting the water drainage pipe from its housing and removing the plug, **Fig. 24**. Place a receptacle (or the appliance's removable tank) at the end of the water drainage pipe to collect the condensed water or lead the pipe to the nearest drain. Do not forget to replace the plug and reinsert the pipe in its housing when the tank is empty.

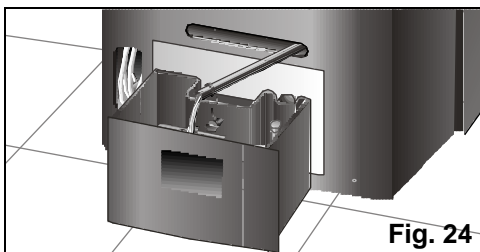

Fig. 24

Storage requirements

When the appliance is out of use for a long period, set the expulsion tube to parking position so that the appliance takes up as little space as possible.

- ❑ To do this, bend the tube towards the back of the appliance and secure it with the diffusion hook, **Figs. 25 and 26**.

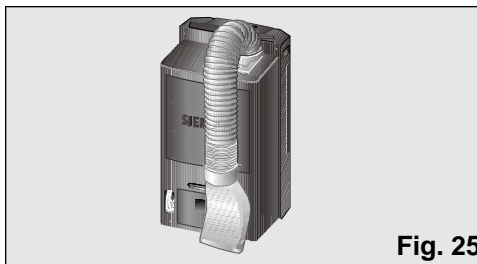

Fig. 25

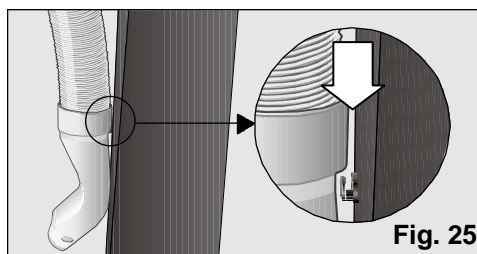

Fig. 25

Prior to use at change of season

- ❑ Clean the air filter.
- ❑ Clean the casing and the grilles if necessary.

Technical service / Warranty

Technical service

Should your appliance fail to work properly and all the instructions for use and installation (especially the section headed "Requirements...") have been carefully observed, then remember that our Technical Service Network is at your full disposal.

When contacting the Technical Service, quote the model code (**E-NR**) and the appliance's factory number (**FD**). This information can be found on characteristics plate, **Fig. 2**.

Warranty

The conditions of warranty depend on the relevant Supplier in a particular country. Contact the establishment where you purchased your appliance for more information and quote the appliance model and factory number. The receipt of purchase for the appliance must be produced prior to any work carried out under warranty.

Things to check before calling the Technical Service

General requirements for operation

What to do if ...

... the appliance does not work ...

- Check that it is plugged in properly.
- Check that the mains electricity supply is working. Check the fuse box.
- Set the thermostat to its minimum temperature position.

... the appliance does not work and the symbol indicating that the condensed water tank is full is displayed on the screen ...

- Set the appliance on a flat surface. If the symbol does not disappear, empty the water tank. Make sure that the tank is refitted properly afterwards. (See instructions in "Cooling").

... the appliance does not reduce room temperature sufficiently ...

- Check the joins on the hot air expulsion tube.
- Make sure that the expulsion tube is not too bent and that it is not extended to more than 140 cm.
- Make sure that the plug is fitted on the drainage water pipe.
- Fit the suction pad to close the window as far as possible.
- Lower blinds to reduce direct sunlight.

... the fault symbol is displayed on the screen ...

- Get in touch with an authorised dealer, customer service or the manufacturer's Technical Service Network.

... there is water on the control panel grille or on the basic filter housing ...

- There is no cause for concern. This is normal.

Noise

... the appliance makes a lot of noise ...

- Some noise is normal and other types of noise can be solved easily. You need to be able to distinguish between these types of noise:

Perfectly normal noise

- The sound of water flowing in cycles is due to the pump, which circulates the water to enhance the power of the appliance.
- A dull, humming sound is inevitable due to the compressor.
- A faint, whistling sound is due to the refrigerant passing through the thinner pipes on the appliance when the compressor starts up.
- A short clicking sound is produced when the pump connects and disconnects or when the regulator connects or disconnects the electronics system.

Easy-to-solve noises

- Make sure that the air expulsion tube and the diffusion and collection sleeves are fitted properly onto the appliance.
- Make sure that the air intakes and outlets on the appliance are free of obstacles.
- Make sure that the appliance is not in direct contact with furniture or other appliances. The air output may be flowing directly onto these and thereby increasing the noise level.

Any other type of fault or repair work should be dealt with by a specialised Technician. Get in touch with your authorised dealer, customer service or the Technical Service Network.

Sommaire

Protection de l'environnement

Conseils pour jeter l'emballage.....	48
Conseils pour jeter votre ancien appareil	48
Conseils pour économiser de l'énergie.....	48

Remarques Importantes

Avant de brancher votre appareil.....	49
Dans le cas où il y aurait des enfants dans le foyer.....	49

Présentation de votre nouvel appareil

Description de l'appareil.....	50
Panneau de commande.....	51
Description des accessoires.....	52

Conditions d'Utilisation

Conditions d'utilisation.....	52
-------------------------------	----

Concept de navigation

Touches "up" et "down".....	53
Touches "+" et "-"	54

Mode d'Emploi

Préparation de l'appareil avant utilisation.....	54
Connexion et déconnexion de l'appareil.....	57
Sélection du mode de fonctionnement	57
Climatisation.....	57
Déshumidification.....	58
Purification	58
Sélection de la température.....	59
Sélection de la vitesse.....	59
Ailettes latérales.....	60
Réglage de l'heure / Programmation du temporisateur.....	60

Nettoyage, Transport et Entretien

Nettoyage de l'appareil	64
Nettoyage et changement des filtres purificateurs	64
Conditions de transport.....	66
Conditions de rangement.....	66
Avant utilisation en début de saison.....	66

Conseils qui vous épargneront des appels au Service Technique

Conseils généraux de fonctionnement	67
Conseils généraux sur le niveau de bruit	67

Service Technique / Garantie	68
---	-----------

Conseils pour jeter l'emballage

- Respectez l'environnement au moment de jeter l'emballage de votre appareil.
- Nos produits sont soigneusement emballés pour le transport. Tous les matériaux utilisés pour l'emballage respectent l'environnement (les cartons sont fabriqués à partir de papier de récupération) et peuvent être recyclés.
- En recyclant l'emballage, vous contribuez, d'une part, à la réduction de la consommation de matières premières et, d'autre part, à éviter la saturation des décharges d'ordures.
- Contribuez de façon efficace à la protection de l'environnement en utilisant l'emballage de façon appropriée. Pour cela, emmenez-le au point de récupération municipal le plus proche ou, s'il l'accepte, vous pouvez rendre l'emballage au commerçant qui vous a vendu l'appareil.

Conseils pour jeter votre ancien appareil

- Débranchez l'appareil du secteur et coupez le câble de branchement.
- Les appareils comportent des matériaux recyclables pouvant être récupérés, ainsi que des matériaux dangereux (tels que des métaux lourds ou des fluides réfrigérants) qui peuvent polluer le sol ou l'atmosphère. Contribuez activement à la protection de l'environnement en vous assurant que votre ancien appareil est mis à la ferraille tout en respectant l'environnement. Pour cela, déposez l'appareil dans un point officiel de collecte ou de récupération de matériaux (votre mairie vous indiquera le point de collecte le plus proche). Les appareils contiennent des réfrigérants qui doivent être éliminés conformément à la norme en vigueur.
- Cet appareil est marqué selon la directive européenne 2002/96/CE relative aux appareils électriques et électroniques usagés (waste electrical and electronic equipment - WEEE). La directive définit le cadre pour une reprise et une récupération des appareils usagés applicables dans les pays de la CE.

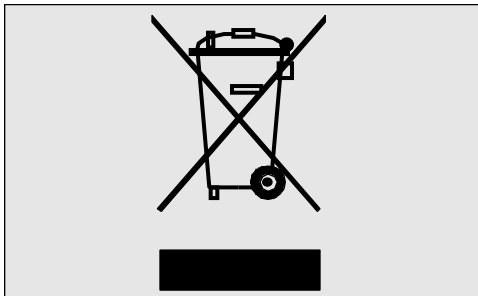

Conseils pour économiser de l'énergie

Lors de l'utilisation, votre appareil consomme de l'énergie, ce qui a un impact sur l'environnement. Il faut essayer d'améliorer l'efficacité de l'appareil et donc de diminuer la consommation.

- Eteignez l'appareil d'air lorsque vous n'en avez pas besoin.
- Choisissez une température appropriée, des températures trop basses entraînent une consommation d'énergie élevée.
- Placez l'appareil dans un endroit éloigné de sources potentielles de chaleur (rayonnement solaire, etc.) et bien aéré.
- Assurez-vous que l'appareil est installé correctement. Lorsque l'air conditionné est en fonctionnement on peut économiser jusqu'à 30% d'énergie en réduisant l'entrée de chaleur dans la pièce grâce à l'installation de stores, persiennes ou rideaux sur les surfaces vitrées.
- Utilisez les accessoires que comporte votre appareil ainsi que les accessoires spécifiques décrits dans la partie "Description des accessoires" afin de minimiser l'entrée d'air extérieur dans la pièce. En cas d'utilisation d'accessoires requérant la pratique de trous dans les murs ou les fenêtres, il est conseillé de réduire au maximum les espaces et de les boucher avec de la silicone, du plâtre ou un autre matériau de ce type afin d'éviter que de l'air ne passe à travers ces espaces.
- Afin d'éviter une perte d'efficacité de votre appareil et donc une dépense d'énergie supérieure, il est conseillé de suivre les instructions relatives à la mise en place du

Protection de l'environnement

- tube d'évacuation d'air selon les recommandations du fabricant (voir "Préparation de l'appareil avant utilisation").
- ❑ Evitez de trop plier et d'étirer inutilement le tube expulseur d'air.
 - ❑ Pour évacuer l'air chaud dans le cas de fenêtres coulissantes, installez l'accessoire qui empêche l'entrée d'air chaud extérieur et optimise l'efficacité.
 - ❑ Vérifiez que les raccordements entre le tube d'évacuation d'air et les manchons (collecteur et diffuseur) sont corrects. Voir "Possibilités d'évacuer l'air vers l'extérieur".
 - ❑ Assurez-vous que le diffuseur est placé de telle façon que la fenêtre puisse être fermée au maximum afin d'empêcher l'entrée d'air extérieur.
 - ❑ Assurez-vous que les entrées et les sorties d'air ne sont pas obstruées. Gardez-les propres et exemptes de saleté, de poussière et de corps étrangers.
 - ❑ Assurez-vous que les filtres de l'appareil sont propres et qu'ils sont installés correctement (voir "Nettoyage et Entretien").
 - ❑ En été, aérez l'habitation lorsque l'air extérieur est le plus frais (tôt le matin et pendant la nuit).

Remarques Importantes

Avant de brancher votre appareil

- ❑ Lisez le mode d'emploi avant de l'utiliser pour la première fois. Il comporte des informations importantes, aussi bien sur l'utilisation que sur la sécurité et l'entretien.
- ❑ Conservez ce mode d'emploi. Il peut éventuellement servir à un autre utilisateur.
- ❑ Ne mettez pas en marche un appareil endommagé.
- ❑ Le montage et le branchement de votre appareil doivent être effectués conformément aux instructions de montage et à la réglementation en vigueur. Si ces instructions ne sont pas respectées, vous risquez de perdre la garantie.
- ❑ Nos appareils sont conformes aux normes de sécurité en vigueur. Seuls des techniciens compétents en la matière sont autorisés à les réparer. C'est votre sécurité qui est en jeu.
- ❑ Assurez-vous que le bouchon d'évacuation est bien à sa place car il peut s'être déplacé pendant le transport, **Fig. 1**.



Fig. 1

- ❑ Le fabricant signale que l'utilisation de ces appareils est exclusivement dédiée à un usage domestique et/ou commercial ; on entend par commercial les bureaux ou les pièces de taille et caractéristiques similaires à celles qui sont spécifiées dans les catalogues commerciaux.
- ❑ L'usage industriel, on entend par ce terme l'usage dans des grandes surfaces ou près de sources de chaleur non ambiantes (résistances, radiateurs, etc...), n'est pas garanti.

Dans le cas où il y aurait des enfants dans le foyer

- ❑ Ne pas s'asseoir, monter ou s'appuyer sur la porte frontale ou sur l'appareil d'air conditionné. L'appareil pourrait se renverser et causer des dommages corporels et/ou matériels.
- ❑ Ne permettez pas aux enfants de jouer avec l'appareil d'air conditionné ou de le manipuler.
- ❑ Tenez les petits enfants éloignés de l'appareil d'air conditionné, spécialement si sa porte frontale est ouverte, pour éviter qu'ils ne se suspendent ou ne s'appuient à la porte, et empêcher ainsi le renversement de l'appareil.
- ❑ Ne permettez pas aux enfants de jouer ou d'introduire des objets dans les sorties d'air, et dans le reste de cavités de l'appareil.

Présentation de votre nouvel appareil

Description de l'appareil

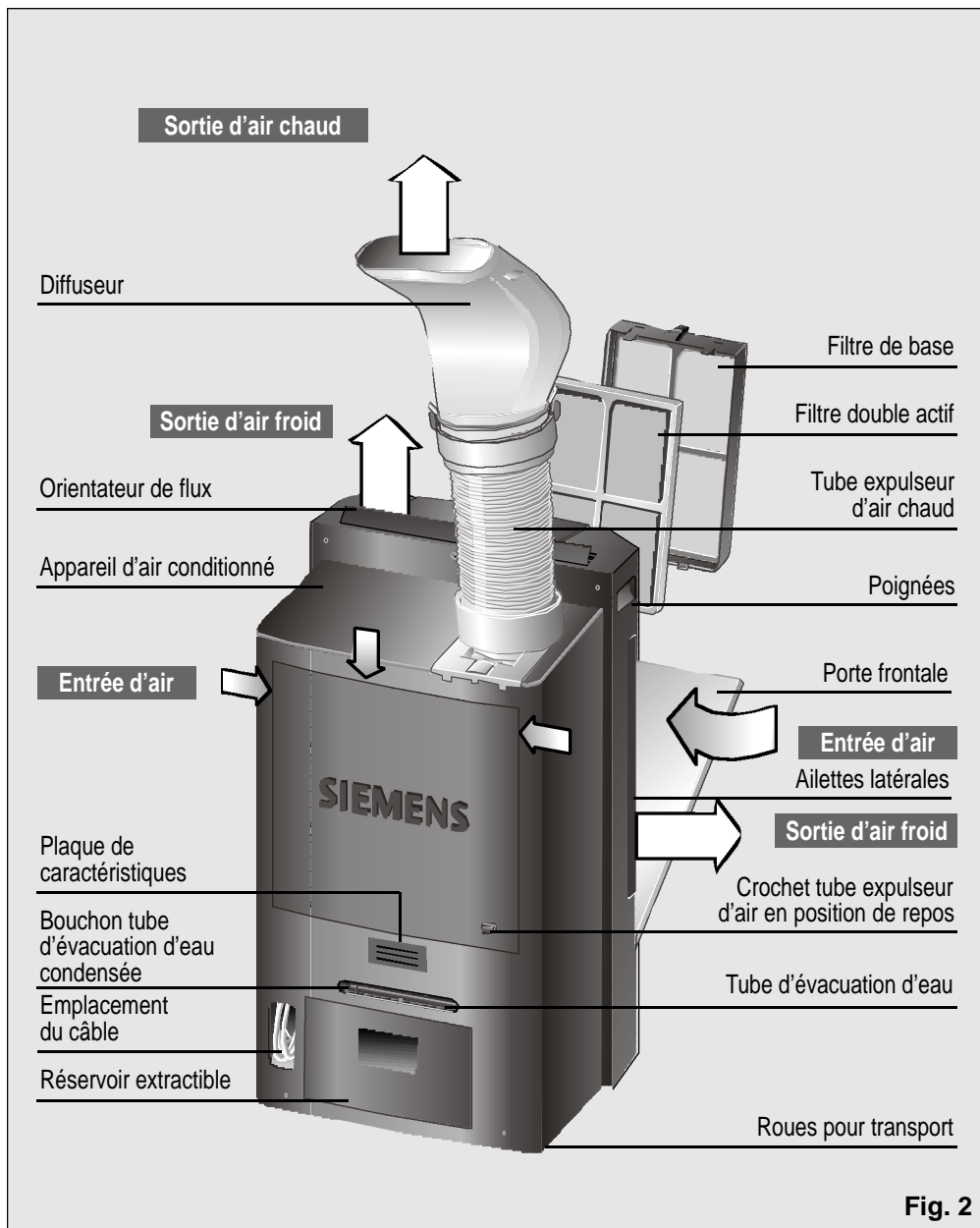
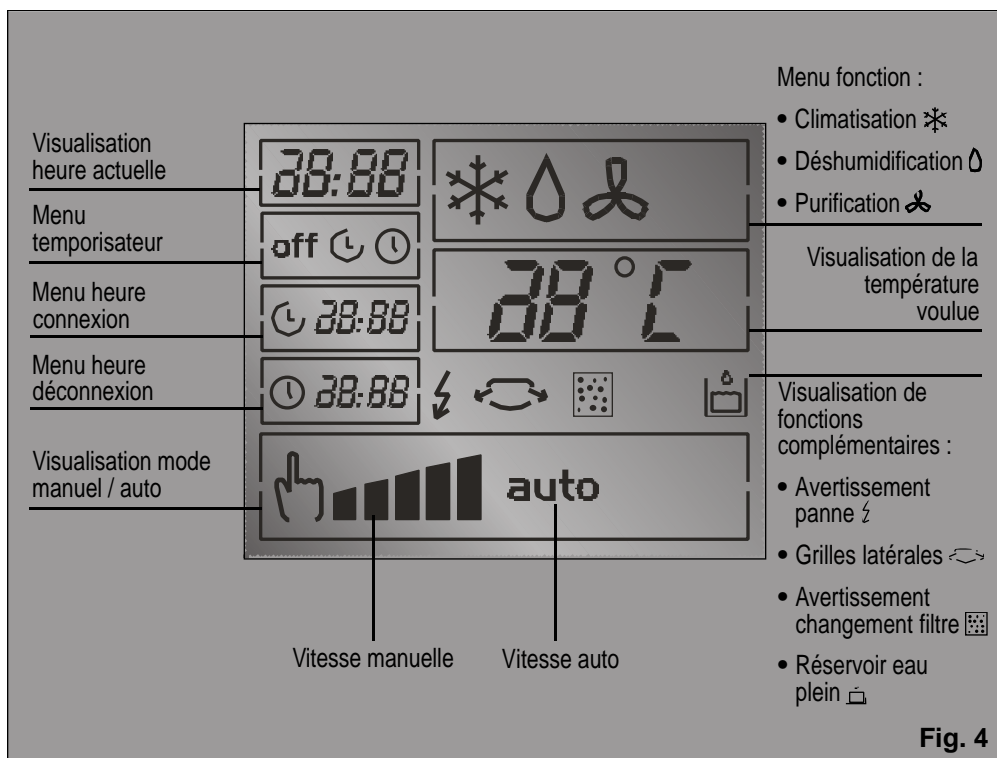
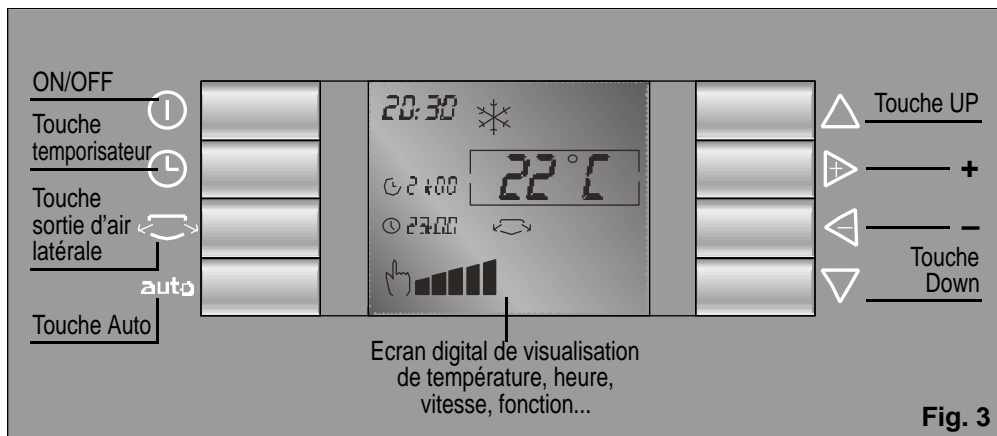

Fig. 2

Présentation de votre nouvel appareil

Panneau de commande



Présentation de votre nouvel appareil

Description des accessoires

	Ventouse	Filtre de base	Filtre double actif Art. Nr.: PA10000Z	Traversée de mur Art. Nr.: PA11001Z	Coulisse balcon Art. Nr.: 448069
PA0820M	√	√	√ / ●	●	*
Dimensions env. (mini x maxi largeur)cm.				Ø mur 14	70 x 10 205 x 10

√ **Accessoires de série:** Ces accessoires sont livrés avec l'appareil.

● **Accessoires en option:** Ces accessoires pourront être obtenus auprès du service officiel de la marque ou chez des distributeurs agréés.

* **Accessoires en option:** Ces accessoires ne pourront être acquis qu'auprès du service officiel de la marque.

Conditions d'Utilisation

Conditions d'utilisation

- Cet appareil doit être branché sur secteur sur 220/240 V et 50 Hz, avec prise de terre.
- Protection grâce à un fusible de 10 A à action lente.
- En cas d'utilisation d'une rallonge, celle-ci devra comporter une prise de terre, sa section devra être, au minimum, de 1,5 mm² par borne et elle devra mesurer moins de 25 m.
- Le câble de branchement sur secteur dispose d'un logement dans la partie postérieure de l'appareil. Voir **Fig. 2**.
- Ne laissez pas entrer d'eau, ne couvrez pas les entrées et les sorties d'air de votre appareil.
- Par sécurité, avant de brancher votre appareil, assurez-vous qu'il se trouve à une distance d'au moins 20 cm de toute surface, **Fig. 5**.

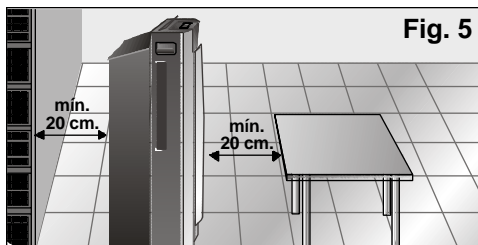

Fig. 5

Attention !

Si, pour une raison quelconque, il était nécessaire de changer le câble de branchement sur secteur électrique, ceci devra être réalisé par un service d'assistance agréé par le Service Technique Officiel.

Si vous éteignez l'appareil et le rallumez, le compresseur se remettra à fonctionner au bout de 3 minutes environ. Ce laps de temps est nécessaire pour garantir un fonctionnement correct.

Évitez d'entrer en contact direct avec l'air expulsé par le tube expulseur.

Concept de navigation

Le panneau de commande de votre appareil a été conçu de façon à faciliter l'utilisation de celui-ci. Vous devez tenir compte des caractéristiques suivantes.

Le concept de navigation de l'appareil est basé sur l'utilisation des touches "up" et "down" (monter et descendre) pour se déplacer vers le haut ou vers le bas de l'écran. Les touches "+" et "-" (droite et gauche) vous permettront de vous déplacer vers la droite et la gauche, dans le rectangle de sélection. Ce rectangle indique la fonction choisie, sur laquelle vous pouvez agir. Afin de mieux comprendre le concept de navigation, voyons l'exemple suivant.

Touches "up" et "down"

Les touches "up" et "down" vous servent à vous déplacer vers le haut et vers le bas de l'écran.

Touche "down" ▾ :

Supposons que la situation initiale est celle indiquée sur la première figure (le rectangle de sélection est placé sur l'option modes de fonctionnement). Si vous appuyez sur la touche ▾, le rectangle de sélection se déplace vers le bas et se place sur la fonction "Sélection de la température".

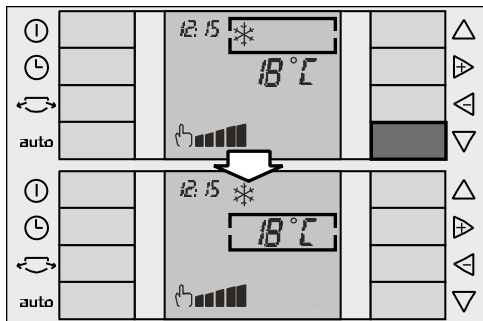

Si vous appuyez à nouveau sur la touche ▾, le rectangle de sélection se déplace vers le bas et se place sur la fonction "Sélection de la vitesse".

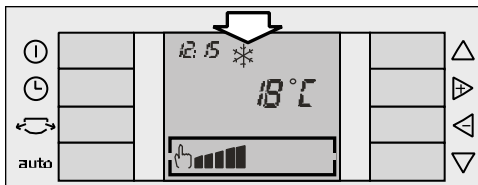
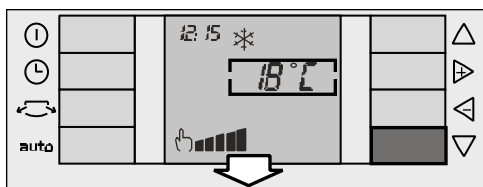

Touche "up" △ :

Le fonctionnement de la touche △ est exactement le même que celui de la touche ▾, à la différence près que le rectangle de sélection se déplace vers le haut.

Fonctionnement cyclique :

L'utilisation des deux touches est cyclique. Cela signifie que : si vous vous trouvez dans la partie inférieure de l'écran et que vous appuyez à nouveau sur la touche ▾, le rectangle de sélection passe dans la partie supérieure de l'écran. De même, si vous vous trouvez dans la partie supérieure de l'écran et que vous appuyez sur la touche △, le rectangle de sélection passe dans la partie inférieure de l'écran.

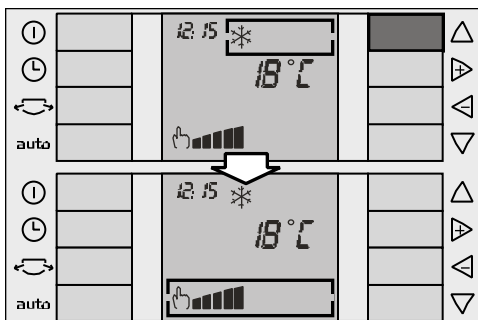
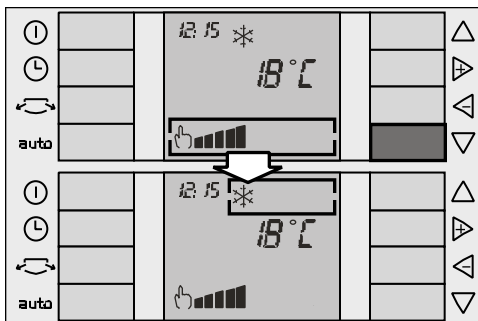

Concept de navigation

Touches "+" et "-"

Les touches "+" et "-" vous servent à vous déplacer vers la droite et la gauche, dans le rectangle de sélection. Si la fonction sélectionnée est la température, les touches vous serviront à augmenter \triangleright et à diminuer \triangleleft la température souhaitée, tel que le montre l'exemple suivant:

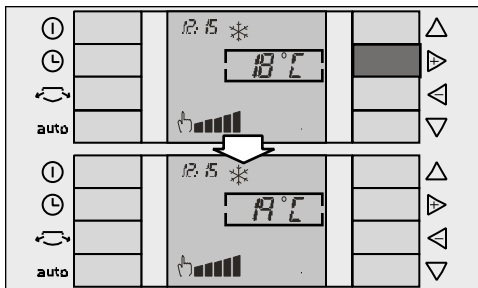

Mode d'Emploi

Préparation de l'appareil avant utilisation

Installation du tube d'évacuation d'air

Placez le tube d'évacuation d'air dans le raccord avec languette « push » et le visser vers la gauche, **Fig. 6**.

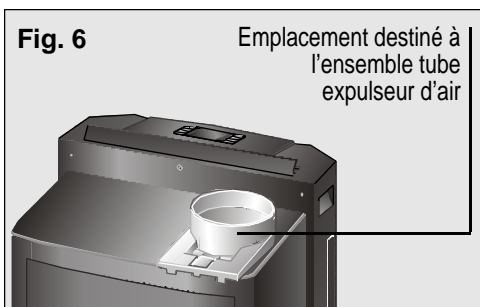

Si cela vous semble plus simple, vous pouvez aussi retirer le raccord de l'appareil en appuyant sur la languette « push » et en le glissant vers l'extérieur. **Fig. 7**.

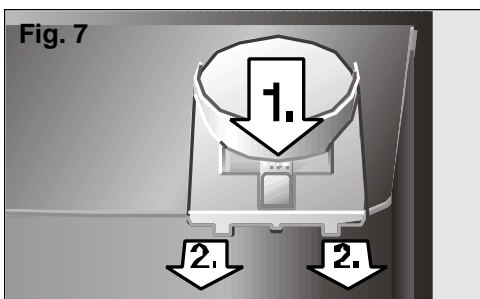

Une fois à l'extérieur, vissez le tube d'évacuation d'air selon la **fig. 8**, en s'assurant qu'il est parfaitement fixé.

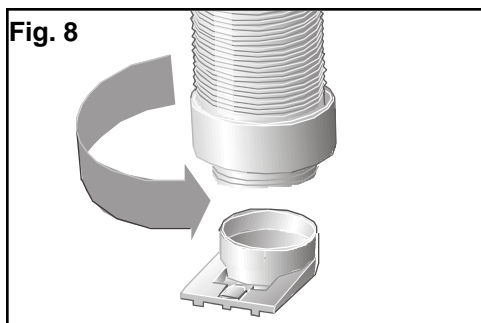

Aussitôt, placez cet ensemble dans l'appareil en le glissant dans son emplacement **Fig. 9**.

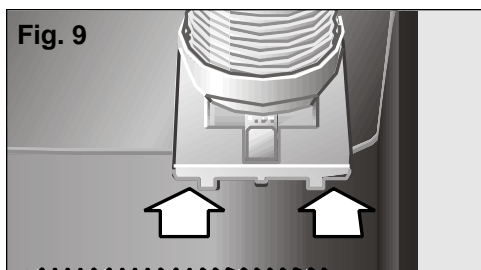

Fixation diffuseur tube d'évacuation d'air

Placez le diffuseur dans l'extrémité libre du tube en appuyant légèrement les deux parties jusqu'à ce que vous entendiez un « clac ». Assurez vous que les clips sont fermés pour éviter que le diffuseur ne tombe. **Fig 10.**

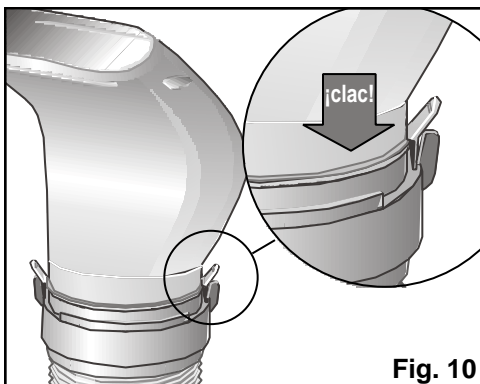

Fig. 10

Installation en mode déshumidification et purification

- Enlevez le diffuseur et mettez le tube expulseur d'air dans la position indiquée sur la **figure 11**.
- Si vous le désirez, il est également possible de démonter complètement le tube expulseur.

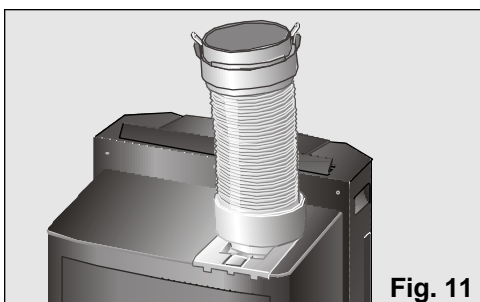

Fig. 11

Installation des accessoires d'évacuation d'air en mode réfrigération

Il existe une série d'accessoires facilitant l'évacuation d'air chaud (voir partie "Description des accessoires").

Installation de la ventouse

- Entrouvrez la fenêtre et introduisez le diffuseur entre le battant et la chambranle.
- Fermez la fenêtre au maximum et maintenez-la ainsi grâce à la ventouse fournie, **Fig. 12**.

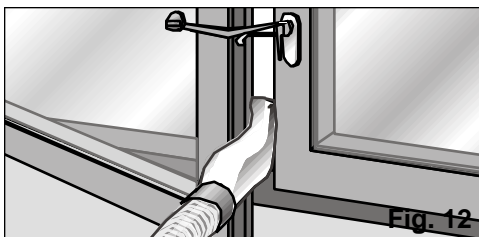
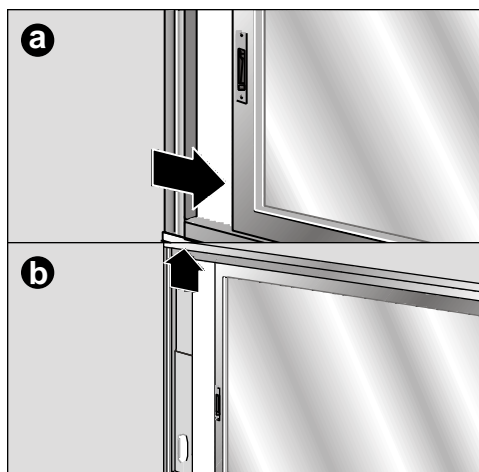

Fig. 12

Installation de la coulisse fenêtre / balcon

- Il est également possible d'utiliser l'accessoire d'installation pour fenêtre / balcon coulissant (voir "Description des accessoires") fourni avec l'appareil, **Fig. 13: a, b, c, d**. Celui-ci sert aussi bien pour les fenêtres horizontales que verticales.



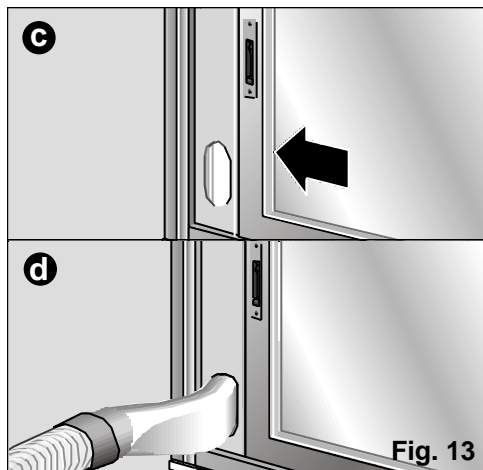

Fig. 13

- ❑ Pour pouvoir être fixé à la fenêtre / au balcon, il comporte deux orifices latéraux. Avec deux tournevis (non fournis avec l'accessoire), l'utilisateur pourra le fixer à la chambranle ou au mur pour qu'il ne puisse bouger ou tomber, Fig. 14.

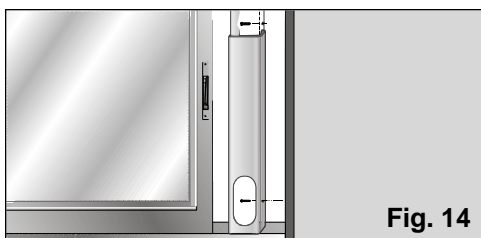

Fig. 14

Installation fixe

Elle s'effectue en utilisant l'accessoire de traversée de mur. Voir "Description des accessoires".

- ❑ Pour expulser l'air chaud à travers le mur, il faut pratiquer un orifice de 14 cm de diamètre dans celui-ci afin de placer la traversée, Fig. 15.

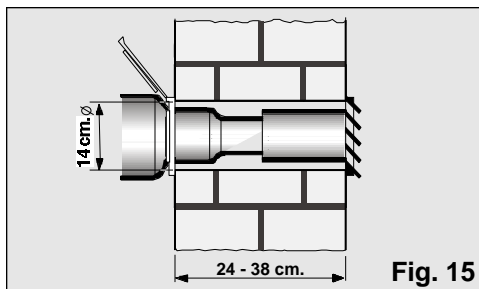

Fig. 15

- ❑ Retirez le diffuseur et connectez le tube expulseur d'air à l'accessoire.

Remarques :

N'étirez pas le tube expulseur d'air chaud inutilement (longueur maximale 140 cm).

Au moment de mettre le tube en place, ne le pliez pas trop. Si cela était le cas, l'air chaud ne pourrait pas sortir correctement, ce qui pourrait entraîner une diminution de la puissance frigorifique et du rendement.

Pour atteindre l'efficacité de climatisation maximale et le niveau de bruit minimum, il est conseillé de placer le tube expulseur à une hauteur supérieure à la hauteur totale de l'appareil, Fig. 16.

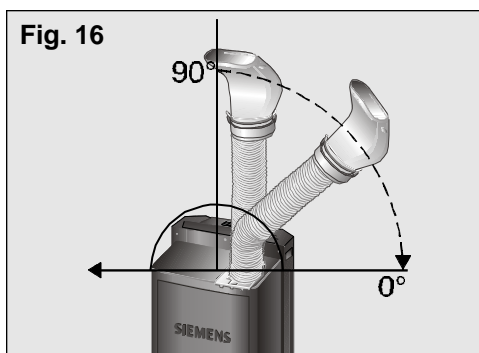
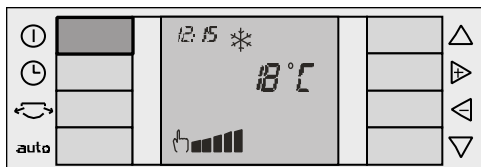

Fig. 16

Connexion et déconnexion de l'appareil

Pour le mettre en marche, il faut appuyer sur la touche "On" / "Off" (1).



Attention !

Assurez-vous que l'appareil est branché sur secteur.

Sélection du mode de fonctionnement

Sur l'appareil, vous pouvez sélectionner chacune des fonctions décrites ci-après :

- climatisation ❄️.
- déshumidification 💧.
- purification 🌀.

Placez le rectangle dans le menu modes de fonctionnement, grâce aux touches "up" et "down" (voir "Concept de navigation" : Touches "up" et "down").

Avec les touches "+" et "-", vous vous déplacez dans ce menu et sélectionnez la fonction voulue (voir "Concept de navigation" : Touches "+" et "-").

Climatisation

Avec ce mode, l'appareil fait baisser la température ambiante jusqu'à ce que la température souhaitée par l'utilisateur soit atteinte. En même temps, il déshumidifie et purifie l'air ambiant, créant ainsi un climat agréable.

- Branchez l'appareil sur secteur.
- Dirigez le tube expulseur d'air chaud vers l'extérieur, (voir partie "Préparation de l'appareil avant utilisation").
- Vérifiez que le bouchon est placé dans le tube d'évacuation d'eau afin d'empêcher que l'eau ne sorte à l'extérieur et ne mouille la surface d'appui.
- Levez l'orientateur d'air situé dans la partie supérieure de l'appareil, **Fig. 17**.

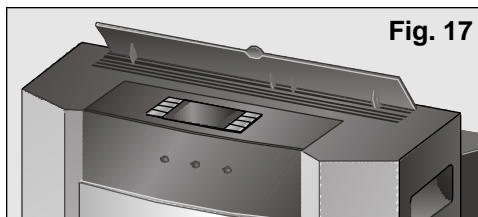

- Mettez l'appareil sous tension en appuyant sur la touche "On".
- Sélectionnez la fonction climatisation ❄️, (voir partie "Sélection du mode de fonctionnement").
- Sélectionnez la température voulue, (voir partie "Sélection de la température"). Si l'appareil se débranche automatiquement car la pièce a atteint la température voulue, il faudra attendre que la température ambiante augmente de 2-3°C pour qu'il se remette en marche.
- Sélectionnez la vitesse de fonctionnement, (voir partie "Sélection de la vitesse").

Pendant le fonctionnement en mode air conditionné, une partie de l'eau condensée générée est évaporée de façon automatique et est évacuée vers l'extérieur en même temps que l'air expulsé, à travers du tube expulseur d'air chaud.

Dans des conditions de forte humidité, l'appareil accumulera de l'eau condensée dans le réservoir arrière. Lorsqu'un certain niveau l'appareil émettra deux signaux sonores. Simultanément apparaîtra sur l'écran, 🗑️ signalant que ce réservoir doit être vidé. Dans ce cas, l'appareil s'arrête. Pour vider le réservoir extractible, il suffit d'appuyer sur la poignée puis d'extraire soigneusement le réservoir et de le transporter pour vider l'eau dans le tout-à-l'égout le plus proche.

Une fois que le réservoir d'eau aura été vidé et correctement remis à sa place dans l'appareil, le symbole disparaîtra de l'écran.

Attention !

Avant de rebrancher l'appareil, après avoir vidé toute l'eau, n'oubliez pas de remettre le réservoir correctement en place dans l'appareil. Dans le cas contraire, le symbole ne disparaît pas de l'écran et l'appareil ne fonctionne pas.

Nous vous rappelons qu'une fois que l'appareil est éteint, il faut attendre environ 3 minutes pour que le compresseur se remette en marche. C'est le temps nécessaire pour garantir un fonctionnement correct de l'appareil.

Déshumidification

Avec ce mode de fonctionnement, l'appareil réduit l'humidité ambiante. Il purifie en même temps l'air ambiant, créant ainsi un climat agréable.

- Branchez l'appareil sur secteur.
- Mettez le tube expulseur de l'air chaud en place, de la façon indiquée dans la partie "Préparation de l'appareil avant utilisation".
- Levez l'orientateur d'air situé dans la partie supérieure de l'appareil.



Il existe deux possibilités d'évacuer l'eau condensée : par le biais du réservoir extractible et de façon continue.

Déshumidification via le réservoir extractible

- Vérifiez que le réservoir extractible est placé correctement dans l'appareil, de même que le bouchon du tube d'évacuation d'eau, afin d'éviter que l'eau ne sorte à l'extérieur et ne mouille la surface d'appui.
- Lorsque l'eau accumulée dans le réservoir extractible atteindra un certain niveau, deux signaux sonores se déclencheront l'un après l'autre. En même temps, le symbole indiquant que le réservoir extractible est plein  s'affichera sur l'écran signalant la nécessité de le vider. Dans ce cas l'appareil s'arrête. Le symbole et les signaux sonores se déclenchent également lorsque le réservoir extractible n'est pas placé correctement dans son emplacement.

- Dans ces deux cas, retirez le réservoir et versez soigneusement l'eau dans le tout-à-l'égout le plus proche.

Déshumidification en mode continu

- Placez un récipient à la sortie du tube d'évacuation d'eau pour récupérer l'eau condensée, ou orientez le tube vers un tout-à-l'égout à proximité.
- Enlevez le bouchon du tube d'évacuation d'eau situé dans la partie arrière inférieure de l'unité. Dans ce mode l'appareil ne s'arrête pas. Il n'avertit pas non plus, à l'aide de signaux sonores ni du symbole , que le réservoir extérieur est plein.
- Sélectionnez la fonction de déshumidification  (voir partie "Sélection du mode de fonctionnement").
- Sélectionnez la vitesse de fonctionnement, (voir partie "Sélection de la vitesse").

Avertissements

La quantité d'eau déshumidifiée peut varier selon les conditions ambiantes (Voir « Renseignements Techniques »).

La température n'apparaît pas à l'écran et ne peut donc pas être sélectionnée ni modifiée en mode déshumidification.

Attention !

Pour changer de fonction, n'oubliez pas de mettre le bouchon du tube d'évacuation d'eau. Dans le cas contraire, de l'eau sortirait lorsque l'appareil serait mis en marche.

N'oubliez pas que pour que l'appareil fonctionne, la température ambiante doit être supérieure ou égale à 18°C.

En mode de déshumidification, l'appareil expulse de l'air chaud par le tube d'évacuation. Ceci est nécessaire pour une plus grande efficacité de l'appareil dans ce mode.

Purification

Ce mode permet à l'air de l'intérieur de la pièce de circuler à nouveau (ventilation) tout en passant par un filtre purificateur (purification). L'appareil est équipé d'un filtre de base (installé dans l'appareil) et d'un filtre double actif qui doit être installé dans l'appareil par l'utilisateur, voir rubrique « Installation filtre purificateur (double actif) » afin d'éviter :

Mode d'Emploi

- Odeurs et fumées.
- Pollens, bactéries et poussière.

- Branchez l'appareil sur secteur.
- Mettez le tube expulseur d'air chaud en place (voir partie "Préparation de l'appareil avant utilisation").
- Levez l'orientateur d'air situé dans la partie supérieure de l'appareil.
- Sélectionnez la fonction de purification (voir partie "Sélection du mode de fonctionnement").
- Sélectionnez la vitesse de fonctionnement (voir partie "Sélection de la vitesse").

Avertissement

Nous vous recommandons de laisser les filtres installés quelle que soit la fonction choisie (climatisation, déshumidification, purification de l'air). Vous obtiendrez ainsi une efficacité de purification optimale.

Sélection de la température

Cette fonction n'est valide qu'en mode climatisation. Placez le rectangle dans le menu de sélection de la température (voir Touches "up" et "down"). Grâce aux touches "+" et "-", vous vous déplacez dans cet écran, jusqu'à avoir fixé la température voulue (voir Touches "+" et "-").

Lorsque vous appuyez sur la touche "+", la température voulue augmente et lorsque vous appuyez sur la touche "-", elle diminue.

Les valeurs de température pouvant être sélectionnées vont de 18°C à 30°C, par intervalle de 1°C. Si la touche est maintenue appuyée, les degrés défilent plus vite.

Sélection de la vitesse

Sur l'appareil, vous pouvez sélectionner entre trois vitesses manuelles (maximale, moyenne et silencieuse) et une vitesse automatique auto. Suivant les conditions de la pièce et la température déterminée par l'utilisateur, la vitesse automatique est comprise entre la vitesse maximale et la silencieuse.

Vitesses manuelles:

Placez le rectangle dans le menu de sélection de la vitesse (voir Touches "up" et "down"). Grâce aux touches "+" et "-", vous vous déplacez dans cet écran, jusqu'à avoir fixé la vitesse voulue (voir Touches "+" et "-") :

Le symbole manuel, suivi de la vitesse choisie en dernier, apparaît à l'écran. Afin de changer la vitesse entre maximale, moyenne et silencieuse il suffit d'appuyer les touches « + » et « - ».

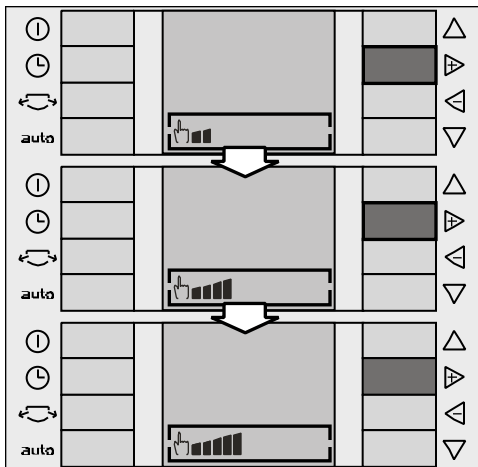

Vitesse automatique

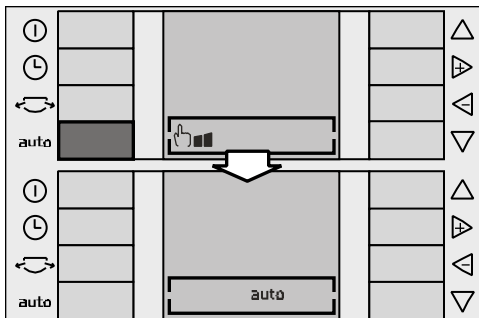

Pour activer cette vitesse, il suffit d'appuyer sur la touche auto située sur le panneau de commande. Le symbole manuel disparaît alors et le symbole auto apparaît à l'écran.



Pour désactiver la vitesse automatique, il suffit d'appuyer à nouveau sur la touche auto. Le symbole auto disparaît alors et l'appareil se remet à fonctionner à la vitesse manuelle sélectionnée auparavant.

Ailettes latérales

Votre appareil dispose d'ailettes latérales pouvant être actionnées en supplément pour mieux distribuer l'air.

Si vous appuyez sur la touche ailettes latérales , ces ailettes s'ouvrent et elles sont activées. Le symbole correspondant  est visualisé à l'écran.

Pour refermer les ailettes, il suffit d'appuyer à nouveau sur la même touche. Le symbole disparaît alors de l'écran et les ailettes se ferment.

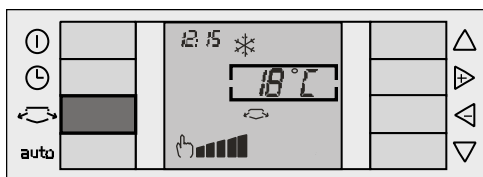

Cette prestation peut être utilisée avec tous les modes de fonctionnement: climatisation, déshumidification et purification.

Lorsque l'appareil est éteint grâce à la touche "Off", les ailettes latérales se ferment automatiquement.

Si, avant d'éteindre l'appareil, les ailettes latérales étaient ouvertes, lorsqu'il est rallumé, celles-ci s'ouvrent à nouveau.

Réglage de l'heure / Programmation du temporisateur

Réglage de l'heure

- Seulement la première fois que l'appareil est branché sur secteur, l'heure actuelle s'affiche (en format 24 heures) dans la partie supérieure gauche de l'écran. Par défaut, 0:00 h apparaît et clignote.
- Pour programmer l'heure, il faut allumer l'appareil en appuyant sur la touche "On" . Si, pendant la programmation / réglage de l'heure de votre appareil, vous passez plus de 10 secondes à effectuer l'opération suivante, l'écran reviendra automatiquement au menu principal et affichera les fonctions déterminées pas défaut en sortie d'usine ou, si ce n'est pas la première fois que vous programmez le temporisateur, les dernières fonctions que vous aurez utilisées.

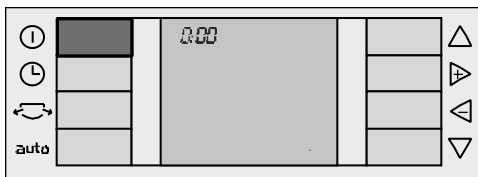

- Appuyer sur la touche "Timer" . Le rectangle apparaît dans le menu temporisateur et indique la dernière fonction choisie (par défaut, la fonction "Off" apparaît).

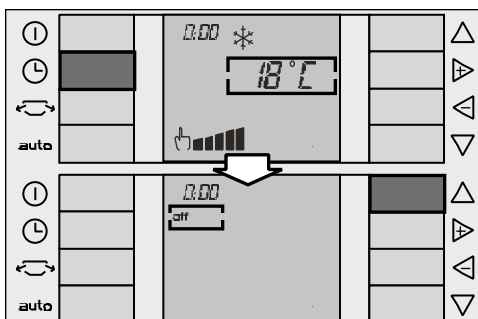

- En utilisant la touche "up", placez le rectangle sur l'heure. Celle-ci se règle avec les touches "+" et "-". Chaque fois que vous appuyez sur ces touches, l'heure augmente ou diminue d'une minute. Si la touche est maintenue appuyée, les minutes défilent plus vite.

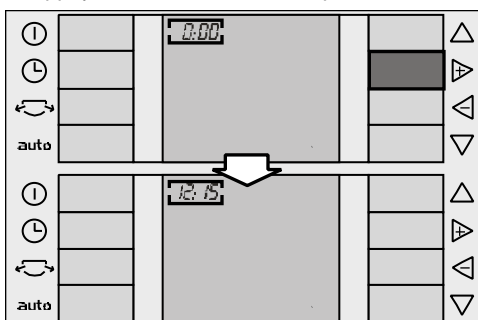

- Si vous appuyez sur la touche "Timer" , ou si vous restez plus de 10 secondes sans appuyer sur aucune touche, l'heure reste en mémoire et l'écran revient au menu principal.

Mode d'Emploi

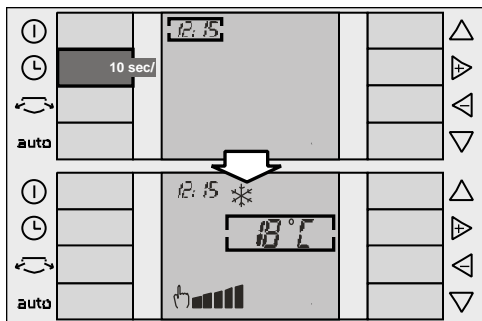

Programmation du temporisateur

Pour programmer les heures de connexion ou de déconnexion de l'appareil, celui-ci doit être allumé **et l'heure doit être réglée**.

Appuyez sur la touche **"Timer"** (🕒) afin de pouvoir naviguer dans le menu temporisateur. En appuyant sur la touche **"+"** du menu temporisateur, il est possible de programmer les différentes fonctions offertes par l'appareil. Il s'agit des fonctions suivantes :

- **"Off"** (🕒) : appareil non programmé.
- **"Start"** (🕒) : heure de mise en marche de l'appareil.
- **"Start / Stop"** (🕒🕒) : programmation de l'heure de début et de fin de marche de l'appareil.
- **"Stop"** (🕒) : programmation de l'heure d'arrêt de l'appareil.

Programmation connexion de l'appareil "Start"

- ❑ Appuyez sur la touche **"Timer"** pour positionner le curseur dans le menu temporisateur. Par défaut, la dernière fonction programmée apparaît.

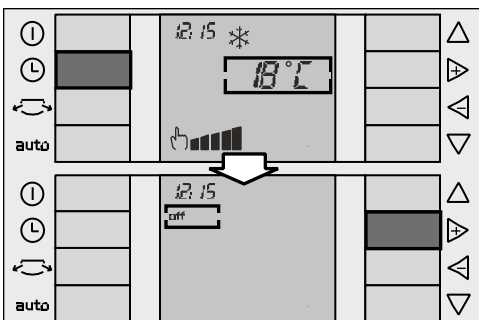

- ❑ Sélectionnez la fonction **"Start"** (🕒) à l'aide des touches **"+"** et **"-"**, (voir Touches **"+"** et **"-"**)

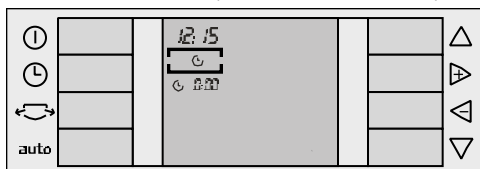

- ❑ Avec la touche **"down"** (voir Touches **"up"** et **"down"**), le curseur descend jusqu'au menu heure de connexion. Une fois dans ce menu, l'heure de programmation peut être modifiée jusqu'à obtenir l'heure voulue, à l'aide des touches **"+"** et **"-"**.

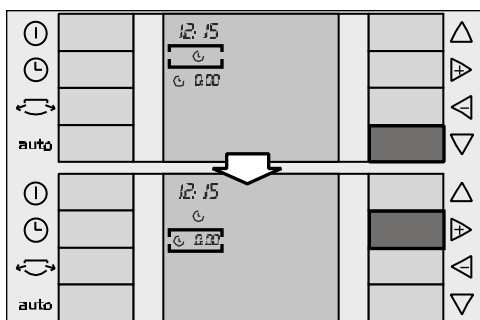

- ❑ Cette modification s'effectue par tranches de 15 minutes.
- ❑ Pour garder en mémoire l'heure de début programmée, il suffit d'appuyer sur la touche **"Timer"** (🕒), ou d'attendre 10 secondes sans appuyer sur aucune touche.
- ❑ L'heure programmée apparaîtra à l'écran, à côté du symbole correspondant (dans le cas présent le symbole **"Start"** (🕒), de même que les fonctions prédéterminées.

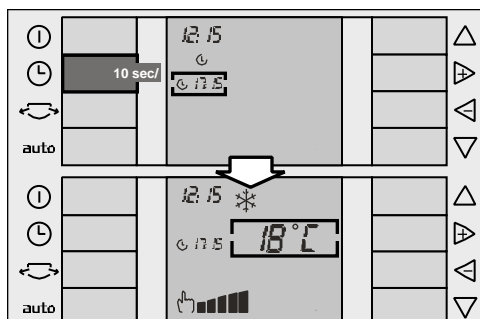

Mode d'Emploi

Programmation connexion et déconnexion de l'appareil "Start" / "Stop"

- Appuyez sur la touche "Timer" (🕒), pour positionner le curseur dans le menu temporisateur. Par défaut, la dernière fonction programmée apparaît.

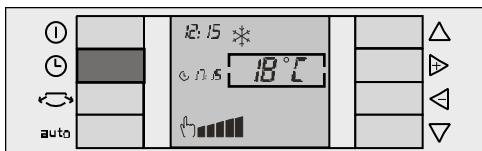

- Sélectionnez la fonction "Start" (🕒) à l'aide des touches "+" et "-", (voir Touches "+" et "-").
- Avec la touche "down" (voir Touches "up" et "down"), le curseur descend jusqu'au menu heure de connexion. Une fois dans ce menu, l'heure de programmation peut être modifiée jusqu'à obtenir l'heure voulue, à l'aide des touches "+" et "-".

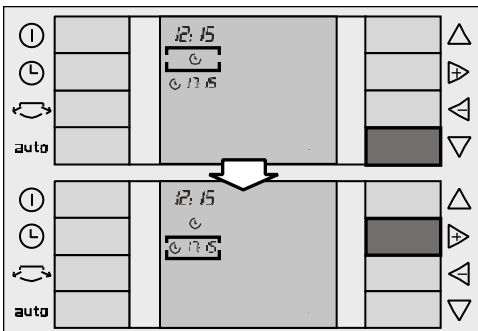

- Lorsque vous appuyez à nouveau sur la touche "up", le curseur se place dans le menu temporisateur. A l'aide des touches "+" et "-", sélectionnez la fonction "Start" / "Stop" (voir Touches "+" et "-").

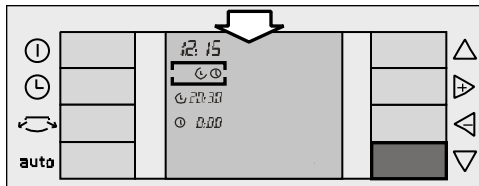
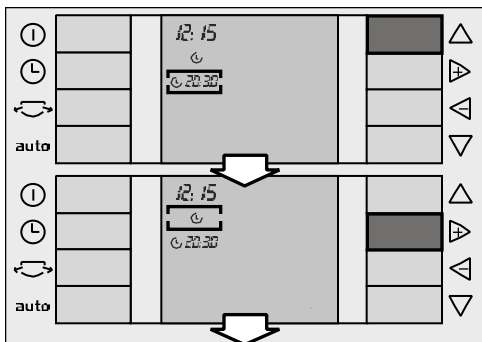

- Avec la touche "down", déplacez le curseur jusqu'au menu heure de déconnexion. L'heure de déconnexion peut être modifiée jusqu'à obtenir l'heure voulue, à l'aide des touches "+" et "-".
- L'heure se modifie par tranches de 15 min.

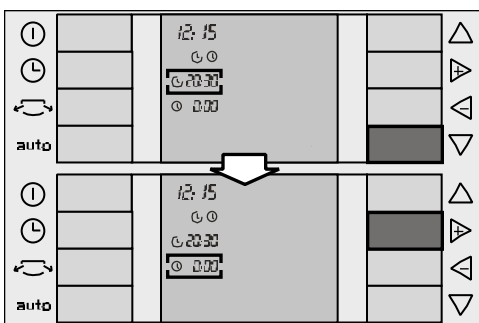

- Pour garder en mémoire l'heure de début/arrêt programmée, il suffit d'appuyer sur la touche "Timer" (🕒), ou d'attendre 10 secondes sans appuyer sur aucune touche.
- L'heure programmée apparaîtra à l'écran.

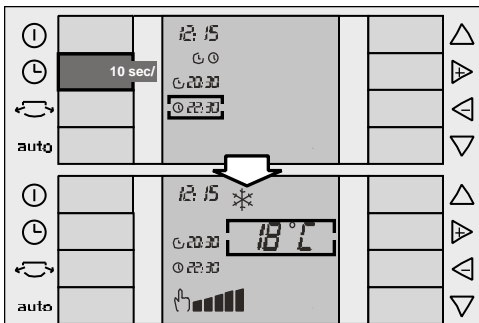

Programmation déconnexion de l'appareil

- Appuyez sur la touche "Timer" (🕒), pour positionner le curseur dans le menu temporisateur. Par défaut, la dernière fonction programmée apparaît.

Mode d'Emploi

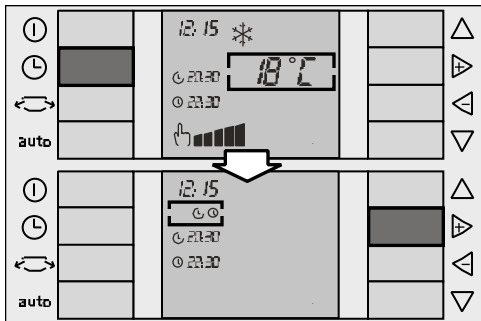

- ☐ Sélectionnez la fonction **"Stop"** (🕒) à l'aide des touches **"+"** et **"-"**, (voir Touches **"+"** et **"-"**).

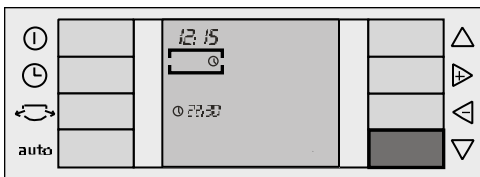

- ☐ Avec la touche **"down"** (voir Touches **"up"** et **"down"**), le curseur descend jusqu'au menu déconnexion. Une fois dans ce menu, l'heure de déconnexion peut être modifiée jusqu'à obtenir l'heure voulue, à l'aide des touches **"+"** et **"-"**.

- ☐ L'heure se modifie par tranches de 15 min.

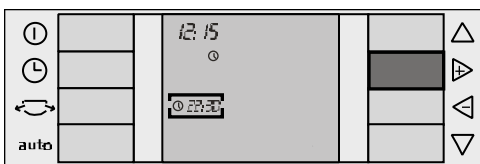

- ☐ Pour garder en mémoire l'heure d'arrêt programmée, il suffit d'appuyer sur la touche **"Timer"** (🕒), ou d'attendre 10 secondes sans appuyer sur aucune touche.

- ☐ L'heure programmée apparaîtra à l'écran.

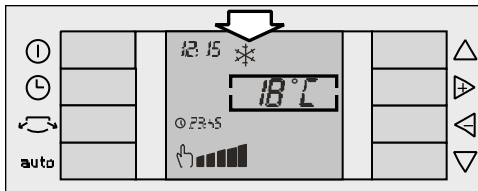
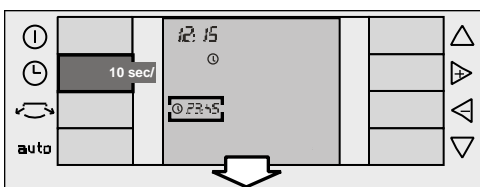

Déconnexion du temporisateur

- ☐ Appuyez sur la touche **"Timer"** (🕒), pour positionner le curseur dans le menu temporisateur. Par défaut, la dernière fonction programmée apparaît.

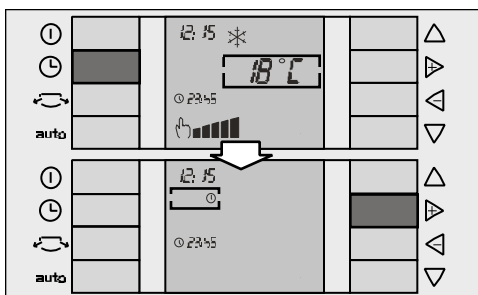

- ☐ Sélectionnez la fonction **"Off"** à l'aide des touches **"+"** et **"-"**.

- ☐ Pour déconnecter le temporisateur, il suffit d'appuyer sur la touche **"Timer"** (🕒), ou d'attendre 10 secondes sans appuyer sur aucune touche. Aucune heure n'apparaîtra programmée à l'écran.

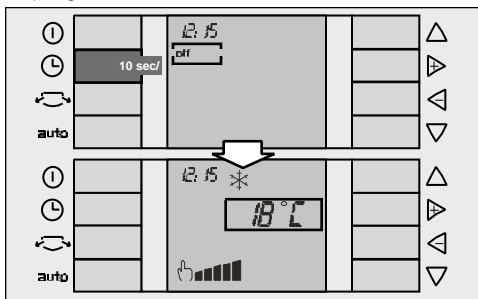

Les valeurs et les fonctions programmées dans le temporisateur resteront actives et les opérations correspondantes se répéteront quotidiennement aux heures programmées, tant que celles-ci n'auront pas été désactivées ou annulées de la manière que nous venons de décrire.

Nettoyage de l'appareil

- ❑ Par mesure de sécurité, avant de nettoyer l'appareil, il est recommandé de le débrancher.
- ❑ L'appareil peut être nettoyé avec un chiffon ou une éponge, de l'eau tiède et un détergent doux.
- ❑ N'utilisez jamais d'eau chaude (à plus de 40°C), eau de javel, d'essence, d'acides, d'éponges abrasives, de brosses ou de détergents abrasifs et évitez que de l'eau n'entre dans
- ❑ Ne nettoyez pas l'appareil avec un tuyau d'arrosage ni avec de l'air à pression.

Nettoyage et changement des filtres purificateurs

Pour procéder au changement du filtre purificateur, il faut ouvrir la porte frontale de l'unité (il n'est pas nécessaire de la retirer), il suffit d'appuyer sur le clip supérieur interne de la porte, **Fig. 18** et la tirer légèrement vers vous. La porte s'ouvre jusqu'à une butée de sécurité sans risque de tomber.



Fig. 18.

Tous les modèles comportent un filtre d'air de base qu'il faut nettoyer au bout d'un certain temps, **Fig. 19**. Pour cela, il suffit d'appuyer sur le clip situé sur la partie supérieure et de le retirer, **Fig. 20**. Pour le laver, il suffit de le passer sous l'eau courante, de le sécher et de le remettre à sa place.



Filtre de base lavable

Fig. 19

Attention !!!

N'introduisez pas le filtre de base dans le lave-vaisselle. Le matériel plastique qui le compose n'est pas approprié au lave-vaisselle et ne résiste pas les températures élevées des programmes de lavage. Il finirait par se déformer ou même se rompre.

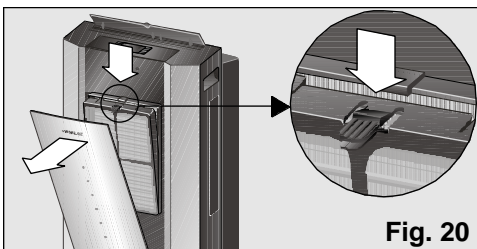



Fig. 20

Ces modèles possèdent en plus un filtre purificateur (double actif) qui devra être installé par l'utilisateur (Voir rubrique « Installation filtre purificateur (double actif) »).

Le filtre purificateur assure une meilleure qualité de filtrage de l'air qui circule à nouveau dans la pièce à travers l'appareil.

La présence du filtre purificateur peut réduire légèrement la capacité frigorifique de l'appareil. Surtout, s'il est saturé ou abîmé, dans ce cas il est recommandé de le vérifier et de le remplacer au moins une fois par an ou dès l'apparition du symbole « avertissement changement de filtre »  dans l'écran. Ces accessoires pourront être obtenus auprès du Service Officiel du Fabricant ou chez des distributeurs agréés (voir rubrique « Description des accessoires »).

Une fois le filtre remplacé, pour faire disparaître le symbole  de l'écran, il faudra appuyer simultanément les touches « + » et « - ». À ce moment là le symbole disparaîtra de l'écran, indiquant que le filtre est à nouveau opérationnel.

Installation filtre purificateur (double actif) :

- Vérifiez que le filtre purificateur est placé dans le positionneur, dans le cas contraire, placez-le comme indiqué dans la **Fig 21**. Placez la partie obscure du filtre en contact avec le positionneur.

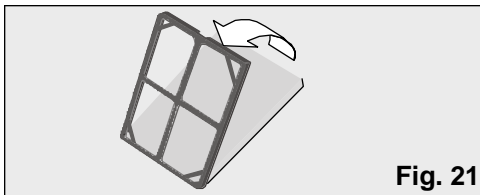

Fig. 21

- Retirez le filtre de base de l'appareil, **Fig. 20**.
- Introduisez le filtre double actif + positionneur dans le filtre de base comme indiqué dans la **Fig. 22**, en tenant compte que vous devrez en premier lieu l'emboîter dans les crochets inférieurs.

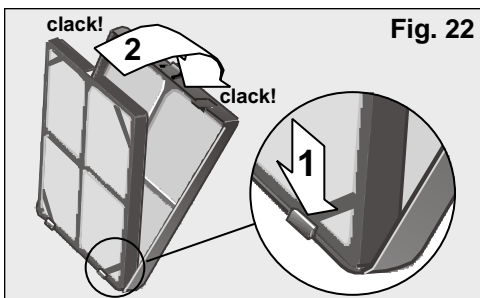

Fig. 22

- Installer l'ensemble dans l'appareil en faisant coïncider les crochets inférieurs avec les orifices situés dans la carcasse frontale de l'appareil et en appuyant sur le clip supérieur jusqu'à entendre un « clic » indiquant que l'ensemble est correctement placé.
- Fermer la porte frontale de l'appareil.

Attention !

Pour garantir un fonctionnement correct de l'appareil, ne placez qu'un jeu de filtres sur le support

Remarques:

Afin d'éviter que la porte frontale de l'appareil ne tombe et n'occasionne des dommages physiques et/ou matériels, ces modèles comportent une butée de sécurité jusqu'à laquelle la porte peut s'ouvrir. Pour plus de commodité lors du nettoyage ou du changement des filtres, il est également possible de retirer la porte de l'appareil, **Fig. 18**. Dans ce cas, ou si, pour une raison quelconque, la porte venait à sortir

de son emplacement d'origine, suivez les étapes suivantes pour la remettre en place correctement :

- 1° Levez la porte jusqu'à ce qu'elle sorte des appuis inférieurs, (**Fig. 23: a**).
- 2° Placez le clip en plastique dans la rainure frontale de l'appareil (en forme de T) et faites-le glisser vers le bas, jusqu'à la butée de sécurité, (**Fig. 23: b**).
- 3° Placez soigneusement les crochets inférieurs de la porte dans les butées frontales de l'appareil, en évitant que le clip en plastique, placé au cours de l'étape précédente, ne sorte de son emplacement, (**Fig. 23: c**).

Une fois que vous aurez suivi ces étapes, vous devrez vous assurer que la porte a été correctement mise en place et qu'elle ne tombe pas lorsque vous l'ouvrez à nouveau. (La porte s'ouvre jusqu'à la butée de sécurité). Dans le cas contraire, vous devrez recommencer les étapes 1° et 2°.

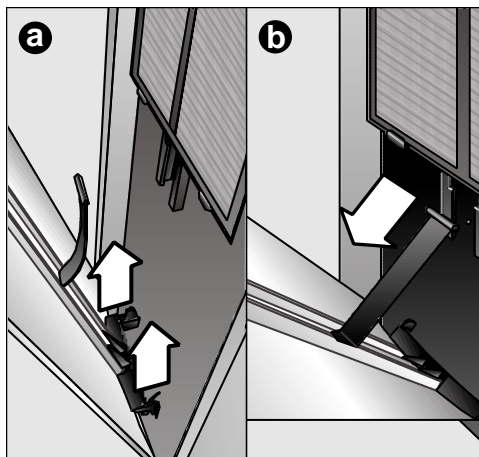

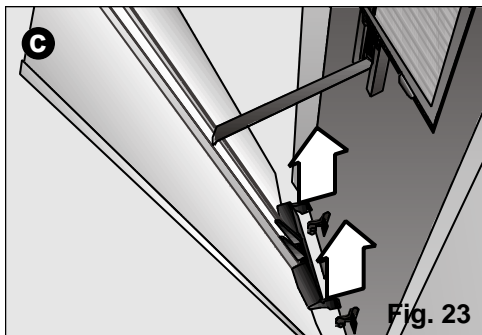

Conditions de transport

L'équipement comporte des roues afin de faciliter son déplacement. Si nécessaire, vous pouvez l'incliner pour faciliter son déplacement. Dans ce cas, il convient d'attendre au moins une heure avant de brancher à nouveau l'appareil.

- ❑ Avant, retirez l'eau de condensation se trouvant dans le réservoir interne en sortant le tube d'évacuation d'eau de son logement et en retirant le bouchon, **Fig. 24**, pour évacuer l'eau générée. Pour cela, vous devez placer un récipient (ou le réservoir extractible de l'appareil) à la sortie du tube d'évacuation d'eau pour récupérer l'eau condensée, ou orientez le tube vers un tout-à-l'égout à proximité. Une fois que le réservoir est vide, n'oubliez pas de remettre le bouchon en place et le tube dans son logement.

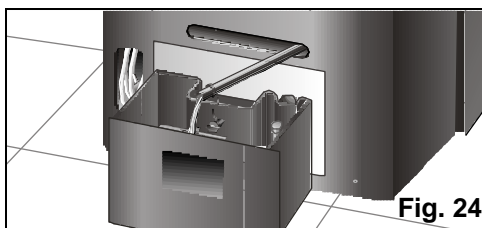

Conditions de rangement

A la fin de chaque saison, pour que votre appareil occupe le moins de place possible, vous devrez mettre le tube expulseur en position de repos.

- ❑ Pour cela, pliez le tube vers l'arrière de l'appareil et attachez-le grâce au crochet diffuseur, **Fig. 25 et 26**.

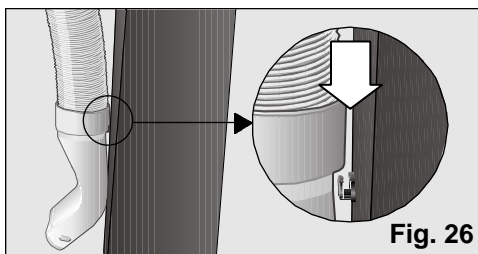
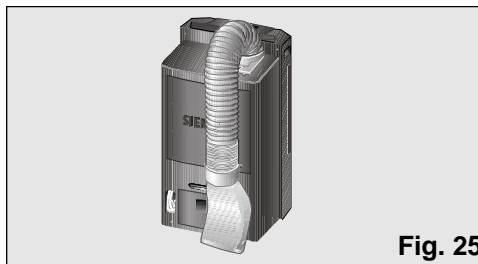

Avant utilisation en début de saison

- ❑ Nettoyez le filtre de l'air.
- ❑ Ensuite, nettoyez le couvercle et les grilles, si nécessaire.

Conseils généraux de fonctionnement

Que faire si ? ...

... l'appareil ne fonctionne pas ...

- Vérifiez que la prise est branchée.
- Vérifiez qu'il y a de l'énergie sur le secteur et qu'aucun fusible n'a fondu.
- Positionnez le thermostat sur la position température minimale.

... l'appareil ne fonctionne pas et le symbole indiquant que le réservoir d'eau condensée est plein apparaît à l'écran ...

- Placez l'appareil sur une surface plane. Si le symbole apparaît toujours à l'écran, videz le réservoir d'eau de l'appareil. Vérifiez que le réservoir est correctement mis en place. (Voir Instructions dans "Climatisation").

... l'appareil ne refroidit pas suffisamment ...

- Vérifiez que les raccordements du tube expulseur d'air chaud sont corrects.
- Vérifiez que le tube d'expulsion n'est pas trop plié et qu'il ne mesure pas plus de 140 cm.
- Vérifiez que le bouchon du tube d'évacuation d'eau est placé sur ce tube.
- Placez la ventouse pour que l'ouverture de la fenêtre soit la plus petite possible.
- Fermez les volets afin de minimiser la radiation solaire.

... le symbole de panne apparaît à l'écran ...

- Consultez un distributeur agréé, le service après-vente ou notre Réseau de Services Techniques du fabricant.

... vous voyez de l'eau dans la grille du panneau de commande ou à l'emplacement du filtre de base ...

- Ne vous inquiétez pas, cela est dû au fonctionnement même de l'appareil.

Conseils généraux sur le niveau de bruit

... l'appareil est excessivement bruyant ...

- Il convient de distinguer deux types de bruits, ceux générés par le fonctionnement normal de l'appareil et ceux auxquels il est facile de remédier. Ci-après sont décrits quelques-uns de ces bruits éventuels afin de mieux les identifier.

Les bruits parfaitement normaux

- Si vous entendez un bruit cyclique d'eau, un clapotement, cela est dû au fonctionnement de la pompe qui fait que l'eau circule à nouveau afin d'améliorer la puissance de l'appareil.
- Si vous entendez un bruit semblable à celui de bourdonnements sourds, il est inévitable et dû au fonctionnement du compresseur.
- Si vous entendez un léger sifflement, il s'agit du son produit par le passage du réfrigérant à travers les tubes fins de l'appareil, une fois que le compresseur s'est mis à fonctionner.
- Si vous entendez un son bref, comme un "clac", il s'agit du bruit généré par la connexion et la déconnexion de la pompe ou du bruit généré par le régulateur qui connecte et déconnecte l'électronique.

Les bruits faciles à éliminer

- Assurez-vous que le tube expulseur d'air, ainsi que les manchons diffuseur et collecteur sont correctement fixés à l'appareil.
- Vérifiez que rien ne gêne l'entrée ni la sortie d'air de l'appareil.
- Vérifiez que l'appareil n'est pas en contact direct avec des meubles ou d'autres appareils électroménagers afin d'éviter que la sortie d'air ne soit dirigée directement vers eux, augmentant ainsi le niveau sonore.

Toute autre panne ou réparation doit être traitée par un Technicien spécialisé. Le cas échéant, consultez le distributeur agréé, le service après-vente ou notre Réseau de Services Techniques du Fabricant.

Service Technique

Si, après avoir tenu compte des instructions d'utilisation et d'installation, en particulier ce qui figure dans la partie "Conseils..." , votre appareil ne fonctionnait pas, sachez que notre Réseau de Services Techniques est à votre disposition.

Dans ce cas, lorsque vous communiquerez la panne, indiquez le modèle (**E-NR**) et le n° de fabrication (**FD**) de votre appareil que vous trouverez sur la plaque de caractéristiques,

Fig. 2.

Garantie

Chaque pays régit les conditions de garantie établies par les Sociétés de Distribution correspondantes. Pour obtenir plus de renseignements à ce sujet, adressez-vous au Distributeur chez qui vous vous êtes procuré l'appareil, en lui indiquant le modèle et le n° de fabrication. Pour toute intervention réalisée sous garantie, il est indispensable de présenter le justificatif d'achat de l'appareil.

Índice

Protección del medio ambiente

Consejos para el desechado del embalaje.....70

Consejos para el desechado del
su antiguo equipo.....70

Consejos para el ahorro de energía.....70

Observaciones Importantes

Antes de conectar su equipo.....71

En caso de haber niños en el hogar.....71

Presentación de su nuevo equipo

Descripción del equipo.....72

Panel de control.....73

Descripción de los accesorios.....74

Condiciones de Utilización

Condiciones de utilización74

Concepto de navegación

Teclas "up" y "down"75

Teclas "+" y "-"76

Instrucciones de Uso

Preparación del equipo antes del uso.....76

Posibilidades de evacuar aire al exterior.....77

Conexión y desconexión del equipo.....79

Selección del modo de funcionamiento.....79

Climatización.....79

Deshumidificación.....80

Purificación.....80

Selección de la temperatura.....81

Selección de velocidades81

Aletas laterales82

Puesta en hora / Programación del temporizador.....82

Limpieza, Transporte y Mantenimiento

Limpieza del equipo.....86

Limpieza y cambio de filtros purificadores.....86

Condiciones de transporte.....88

Condiciones de almacenamiento.....88

Antes de su utilización al principio de temporada.....88

Consideraciones que le ahorrarán llamadas al Servicio Técnico

Consideraciones generales de funcionamiento.....88

Consideraciones generales sobre nivel de ruido.....89

Servicio Técnico / Garantía89

Consejos para el desechado del embalaje

- Respete el medio ambiente al tirar el embalaje de su equipo.
- Nuestros productos se embalan cuidadosamente para el transporte. Todos los materiales utilizados en el embalaje son respetuosos con el medio ambiente (los cartones se obtienen a partir de papel usado) y pueden ser reciclados.
- Reciclando el embalaje, contribuye por una parte a un menor consumo de materias primas, y por otra, a reducir el volumen de los vertederos.
- Contribuya de forma efectiva a la protección del medio ambiente mediante la correcta gestión del embalaje, para ello, lleve el mismo hasta el punto limpio de recogida que su ayuntamiento haya colocado más próximo o si se lo admite, Vd. puede devolver el embalaje al comerciante que le ha facilitado el equipo.

Consejos para el desechado de su antiguo equipo

- Desenchufe el equipo de la red y corte el cable de conexión.
- Los equipos incorporan materiales reciclables que se pueden recuperar, además de materiales peligrosos (como metales pesados o fluidos refrigerantes) que pueden producir contaminación del suelo o la atmósfera. Contribuya activamente a la protección del medio ambiente asegurando que su viejo equipo sea desguazado de modo respetuoso con el medio ambiente, para ello, entregue el equipo en un centro oficial de recogida o recuperación de materiales (su ayuntamiento le informará del punto limpio de recogida más próximo). Los equipos contienen refrigerantes que han de eliminarse de acuerdo con la normativa vigente.
- Este aparato cumple con la Directiva europea 2002/96/CE sobre aparatos eléctricos y electrónicos identificada como (Residuos de aparatos eléctricos y electrónicos).
La directiva proporciona el marco general válido en todo el ámbito de la Unión Europea para la retirada y la reutilización de los residuos de los aparatos eléctricos y electrónicos.

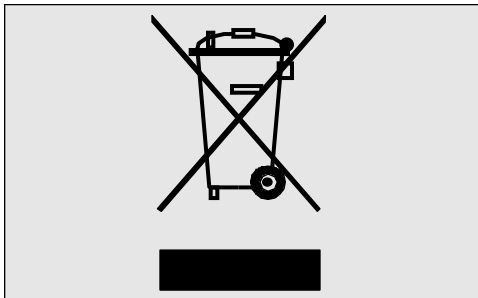

Consejos para el ahorro de energía

Durante la etapa de uso, su equipo consume energía, lo que genera un impacto medioambiental. Se debe intentar mejorar la eficiencia del equipo y por tanto reducir el consumo.

- Apague el equipo de aire cuando no lo necesite.
- Elija una temperatura idónea, temperaturas demasiado bajas conllevan un alto consumo de energía.
- Coloque el equipo en un lugar alejado de posibles fuentes de calor (radiación solar, etc.) y con una buena circulación del aire.
- Asegúrese de la correcta instalación del equipo. Se puede conseguir reducir el consumo de energía hasta en un 30%, reduciendo la entrada de calor en la habitación mediante el uso de toldos, persianas o cortinas en aquellas superficies acristaladas.
- Utilice los accesorios que incluye su equipo así como los específicos que se describen en el apartado "Descripción de los accesorios" para minimizar el paso de aire exterior a la habitación. En caso de utilización de accesorios que requieran de la práctica de agujeros en paredes o ventanas, se recomienda ajustar al máximo y cerrar las juntas con silicona, yeso o similar para evitar el paso de aire a través de los huecos.
- Para evitar una disminución de eficiencia de su equipo y por tanto un mayor gasto energético, se aconseja seguir las instrucciones de colocación del tubo de expulsión de aire según la recomendación del fabricante (ver apartado "Preparación del equipo antes del uso").

Protección del medio ambiente

- Evite formar curvas muy cerradas y alargar innecesariamente el tubo expulsor de aire.
- En la evacuación del aire caliente en el caso de ventanas correderas instale el accesorio que evita la entrada de aire caliente del exterior y mejora la eficiencia.
- Compruebe que las uniones entre el tubo expulsión de aire y los manguitos (colector y difusor) es la correcta. Ver "Preparación del equipo".
- Compruebe que el difusor está colocado de forma que la ventana pueda cerrarse lo máximo posible para evitar la entrada de aire del exterior.
- Asegúrese que las entradas y salidas de aire no están siendo obstruidas. Manténgalas limpias y libres de suciedad, polvo y objetos extraños.
- Asegúrese que los filtros de que dispone el equipo estén limpios y correctamente instalados (ver "Limpieza y Mantenimiento").
- En verano, ventile la casa cuando el aire de la calle sea más fresco (primeras horas de la mañana y durante la noche).

Observaciones Importantes

Antes de conectar su equipo

- Lea el libro de instrucciones antes de utilizarlo por primera vez. Contiene informaciones importantes, no sólo para el uso sino también para su seguridad y mantenimiento.
- Conserve este libro de instrucciones. Eventualmente, puede servir a otro usuario.
- No ponga en marcha un equipo dañado.
- El montaje y conexión de su equipo deben ser de acuerdo con las instrucciones de montaje y normativa vigente. Si no se respetan estas instrucciones, corre el riesgo de perder la garantía.
- Nuestros equipos están de acuerdo a las normas de seguridad vigentes. Sólo técnicos competentes en esta materia, están autorizados a repararlos. Está en juego su seguridad.
- Asegúrese de que el tapón del desagüe esté bien metido, ya que puede haberse soltado durante el transporte, **Fig. 1**.



Fig. 1

- El fabricante advierte que la utilización de estos equipos es exclusivamente para uso doméstico y/o comercial, entendiéndose por comercial, oficinas o habitaciones de tamaño y características similares a las especificadas en los catálogos comerciales.
- El uso industrial, entendiéndose por este término, el uso en grandes superficies o junto a fuentes de calor no ambientales (resistencias, estufas, etc...), no queda garantizado.

En caso de haber niños en el hogar

- No sentarse, subirse ni apoyarse sobre la puerta frontal o sobre el equipo de aire acondicionado. El aparato podría volcar produciendo daños sobre personas y/u objetos.
- No permita que los niños jueguen con el equipo de aire acondicionado o lo manipulen.
- Mantenga alejados a niños pequeños del aparato de aire acondicionado en especial si la puerta frontal del mismo estuviera abierta para evitar que se cuelguen o apoyen en la misma impidiendo de este modo el volcado del equipo.
- No permita que los niños jueguen o introduzcan objetos en las salidas de aire, y en el resto de cavidades del equipo.

Descripción del equipo

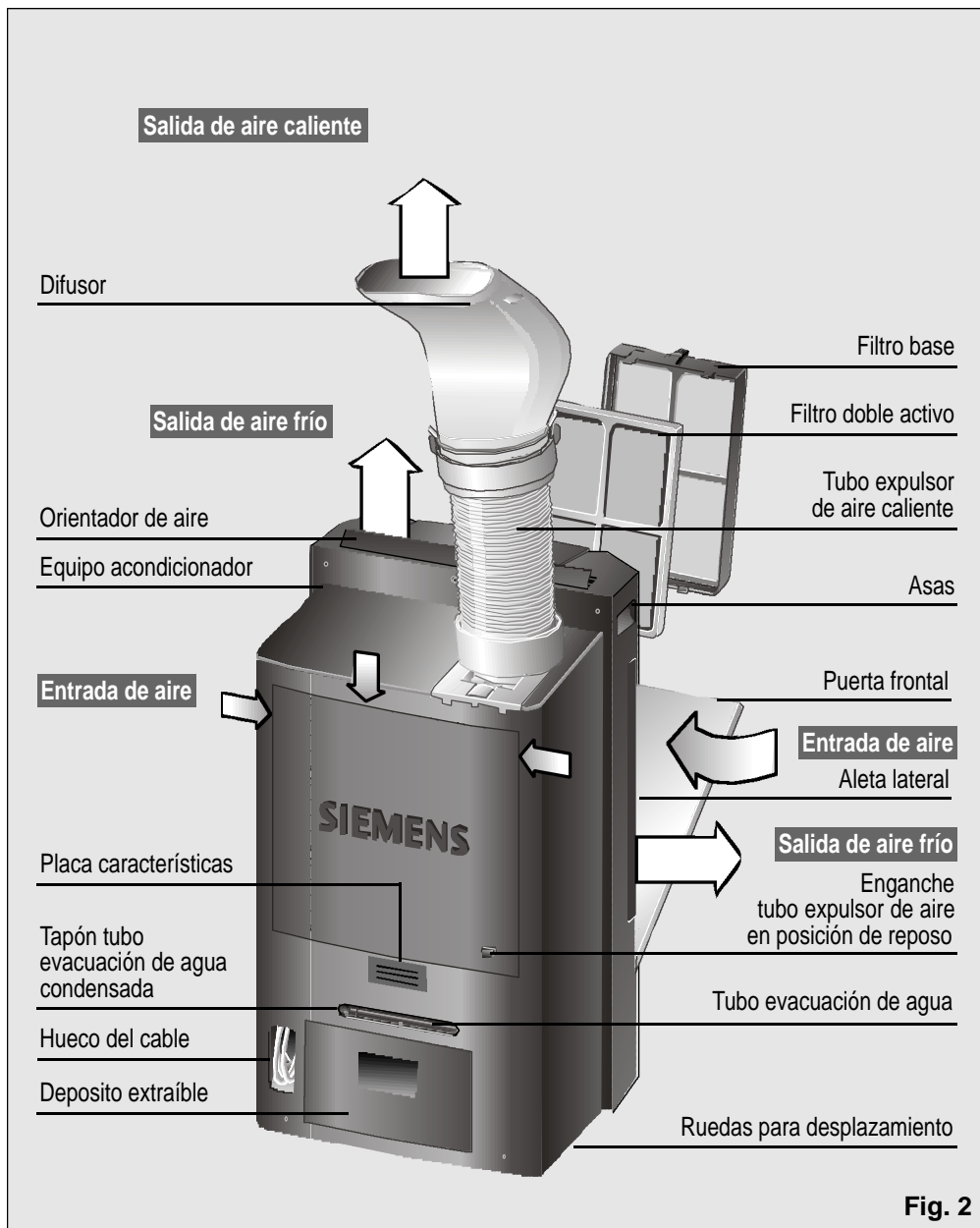
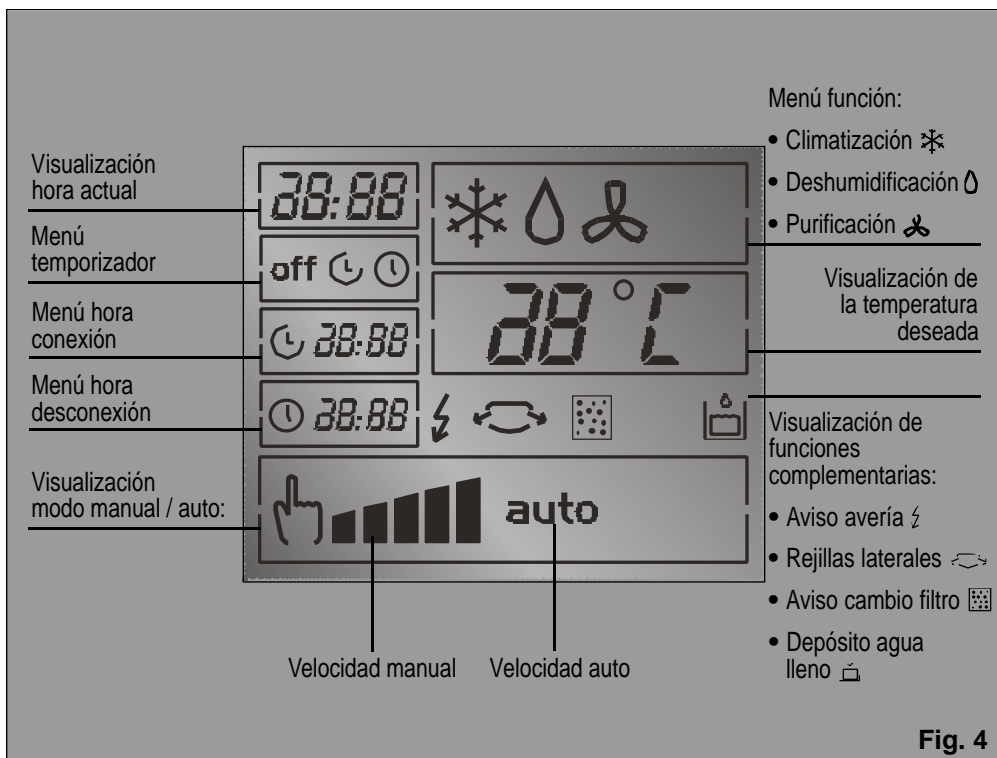
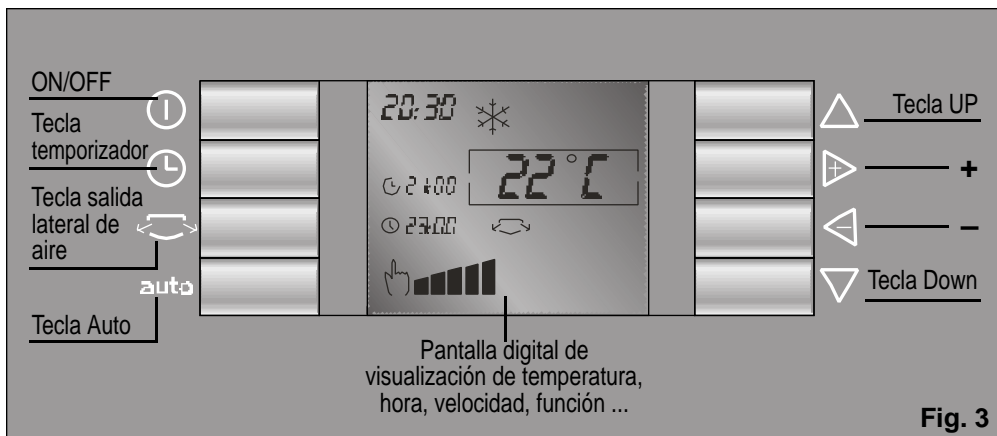

Fig. 2

Presentación de su nuevo equipo

Panel de control



Presentación de su nuevo equipo

Descripción de los accesorios

	Ventosa	Filtro base	Filtro doble activo Art. Nr.: PA10000Z	Pasamuros Art. Nr.: PA11001Z	Corredera balcón Art. Nr.: PZ1201
PA0820M	√	√	√ / ●	●	●
Medidas max. (alto x ancho) cm.				Ø pared 14	70 x 10 205 x 10

√ **Accesorios de serie:** Estos accesorios se entregan con el equipo.

● **Accesorios opcionales:** Estos accesorios podrán ser adquiridos en el servicio oficial de la marca o en distribuidores autorizados.

Condiciones de Utilización

Condiciones de utilización

- Este electrodoméstico debe conectarse a la red a 220/240 V y 50 Hz, en un enchufe con toma de tierra.
- Protección mediante un fusible de 10 A de acción lenta.
- En caso de necesitarse una alargadera, ésta deberá estar provista de toma de tierra, su sección deberá ser de al menos 1,5 mm² por terminal y su longitud inferior a 25 m.
- El cable de conexión a la red eléctrica dispone de un alojamiento en la parte posterior del equipo. Ver **Fig. 2**.
- No permita la entrada de agua, ni cubra las entradas y salidas de aire de su equipo.
- Por seguridad antes de conectar su equipo es necesario que esté separado al menos 20 cm de cualquier superficie cercana, **Fig. 5**.

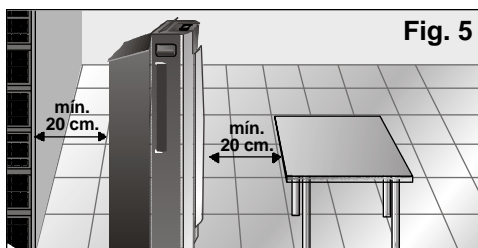

Fig. 5

¡Atención!

Si por cualquier razón fuese necesario reemplazar el cable de conexión a la red eléctrica por uno nuevo, éste deberá ser sustituido sólo por personal autorizado del Servicio Técnico Oficial.

Si se apaga el equipo y se vuelve a encender, el compresor volverá a arrancar transcurridos unos 3 minutos. Este tiempo es necesario para garantizar su correcto funcionamiento.

Evite entrar en contacto directo con el aire expulsado por el tubo de evacuación.

Concepto de navegación

El panel de control de su equipo ha sido diseñado para facilitar el uso del aparato. Es necesario tener en cuenta las siguientes características.

El concepto de navegación del equipo esta basado en la utilización de las teclas "up" y "down" (subir y bajar) para moverse hacia arriba y hacia abajo por la pantalla. Las teclas "+" y "-" (derecha e izquierda) nos permitirá movernos hacia la derecha e izquierda dentro del rectángulo de selección. Este rectángulo indica la función elegida sobre la que podemos actuar.

Para entender mejor el concepto de navegación veamos el siguiente ejemplo.

Teclas up y down

Las teclas "up" y "down" nos sirven para desplazarnos hacia arriba y abajo por la pantalla.

Tecla "down" ▾:

Suponiendo que la situación inicial en la indicada en la primera figura (el rectángulo de selección se encuentra sobre la opción modos de funcionamiento). Si presionamos la tecla ▾ el rectángulo de selección se desplaza hacia abajo a la función "Selección de temperatura".

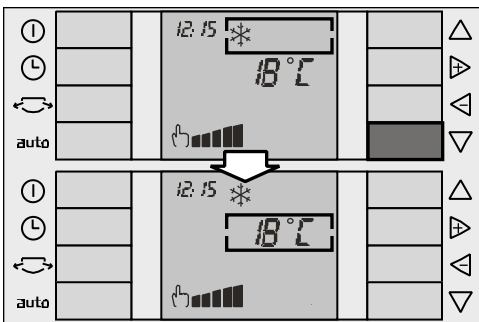

Presionando nuevamente la tecla ▾, el rectángulo de selección se desplaza hacia abajo a la función "Selección de velocidad".

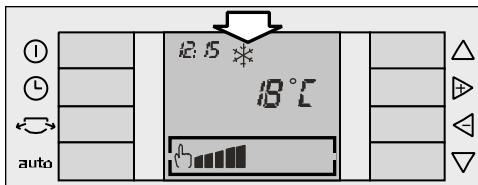
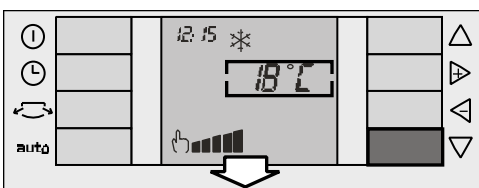

Tecla "up" ▲:

El funcionamiento de la tecla ▲ es exactamente el mismo que el funcionamiento de la tecla ▾ solo que el rectángulo de selección se desplaza hacia arriba.

Funcionamiento cíclico:

El uso de ambas teclas es cíclico. Es decir: si nos encontramos en la parte inferior de la pantalla y presionamos de nuevo la tecla ▾ el rectángulo de selección se traslada a la parte superior de la pantalla. De la misma manera si nos encontramos en la parte superior de la pantalla y presionamos la tecla ▲, el rectángulo de selección se trasladará a la parte inferior de la misma.

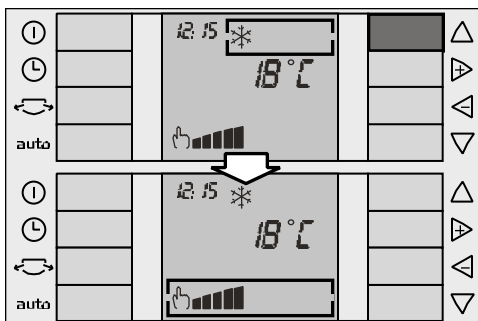
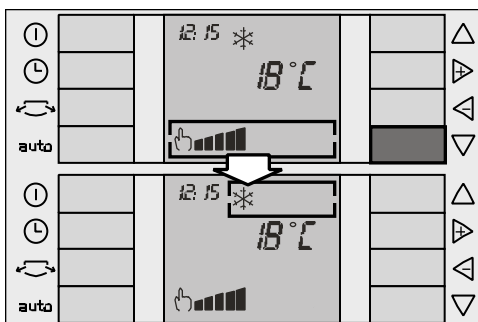

Concepto de navegación

Teclas + y -

Las teclas "+" y "-" nos sirven para desplazarnos hacia derecha e izquierda dentro del rectángulo de selección. Si la función seleccionada es temperatura, las teclas nos servirán para aumentar \triangleright y disminuir \triangleleft la temperatura deseada, según se observa en el siguiente ejemplo:

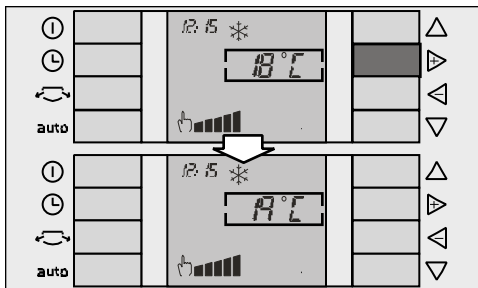

Instrucciones de Uso

Preparación del equipo

Montaje del tubo expulsor de aire en el equipo

Colocar el tubo expulsor de aire en el acoplamiento con lengüeta "push" y roscarlo hacia la izquierda, **Fig. 6**.

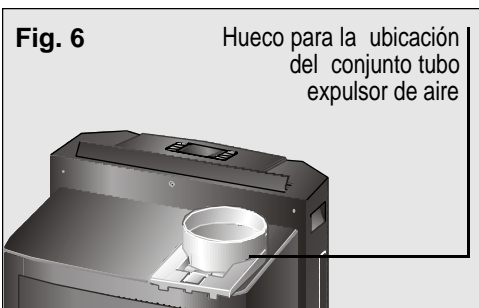

Si le resulta más sencillo también puede sacar el acoplamiento del equipo presionando la lengüeta "Push" y deslizando hacia afuera. **Fig. 7**.

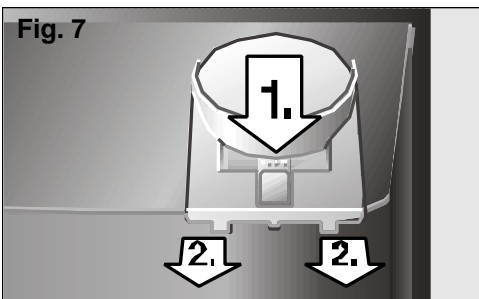

Una vez fuera, roscar el tubo expulsor de aire en el acoplamiento hacia la izquierda, asegurándose de su correcto anclaje. **Fig. 8**.

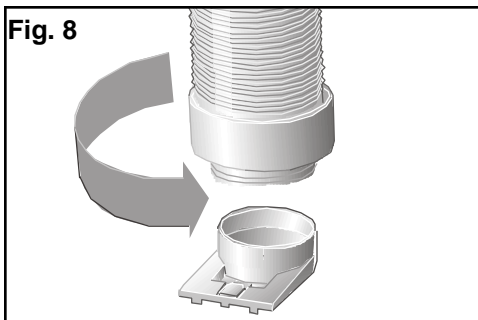

Seguidamente colocar este conjunto en el equipo deslizando en su alojamiento **Fig. 9**.

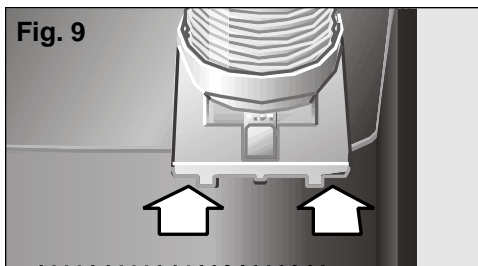

Anclaje difusor- tubo evacuación de aire

Colocar el difusor en el extremo libre del tubo presionando ambas partes ligeramente hasta oír un "clac". Cerciñese de que los clips se cierran para evitar que el difusor pueda caerse. **Fig. 10.**

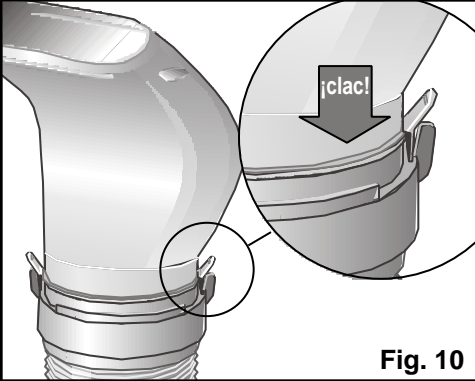

Fig. 10

Instalación del tubo evacuación de aire en función deshumidificación y purificación

- Quitar el difusor y colocar el tubo expulsor de aire en la posición indicada en la figura 11.
- Si se desea también es posible desmontar por completo el tubo expulsor.

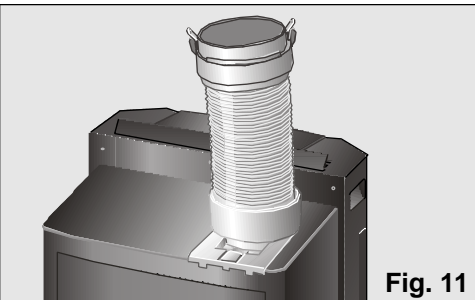

Fig. 11

Instalación accesorios para evacuación de aire en función climatización

Para evacuar el aire caliente existen una serie de accesorios que facilitan esta labor (ver apartado "Descripción de los accesorios").

Posibilidades de evacuar el aire al exterior

Instalación móvil

- Abra la ventana ligeramente e introduzca el difusor entre el batiente y el marco.
- Cierre la ventana lo máximo posible y sujétela con la ventosa suministrada, **Fig. 12.**

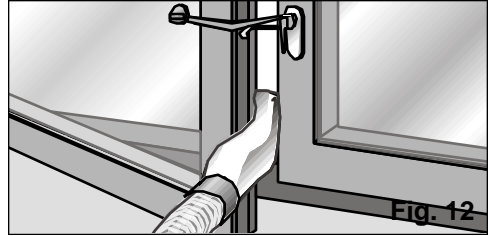
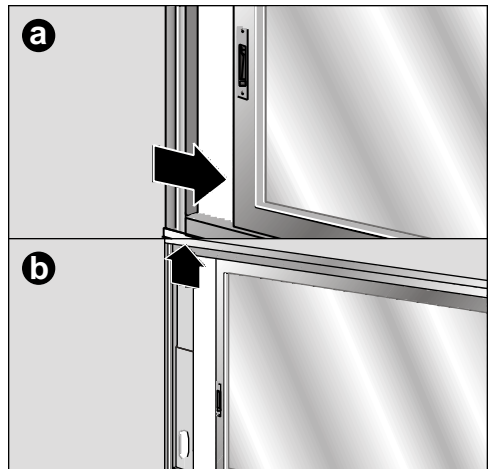

Fig. 12

Instalación corredera ventana / balcón

- También se puede utilizar el accesorio de instalación para ventana / balcón (ver apartado "Descripción de los accesorios"), **Fig. 13: a, b, c, d.** Este sirve tanto para ventanas horizontales como verticales.



Instrucciones de Uso

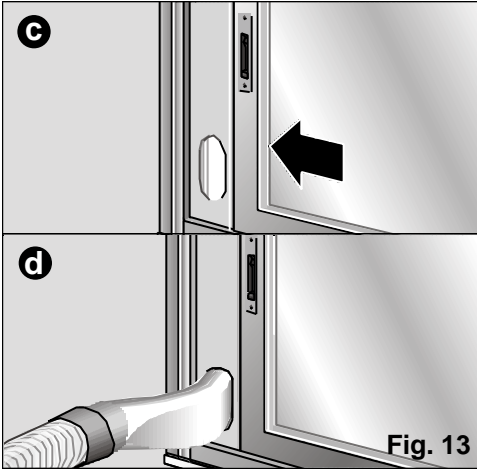

- ❑ Para poder fijarlo a la ventana / balcón dispone de dos agujeros laterales. Por medio de dos tornillos (no incluidos con el accesorio) el usuario podrá sujetarlo al marco o a la pared sin peligro de que este se mueva o se caiga de su posición, **Fig. 14**.

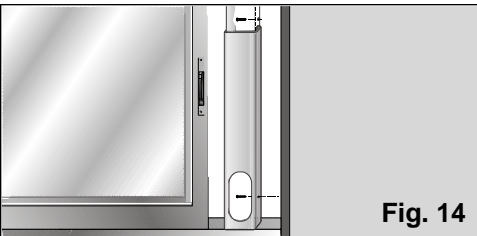

Instalación fija

Se realiza usando el accesorio pasamuros (ver apartado "Descripción de los accesorios").

- ❑ Para expulsar el aire caliente a través de la pared se necesita practicar un orificio de 14 cm. de diámetro en la misma para colocar el pasamuros, **Fig. 15**.

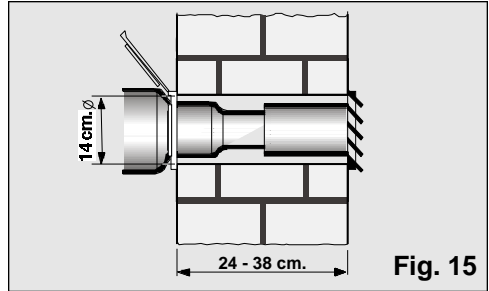

- ❑ Retirar el difusor y conectar el tubo expulsor de aire al accesorio.

Notas:

No alargar innecesariamente el tubo expulsor de aire caliente (longitud máxima 140 cm).

Al colocar el tubo no se deben realizar curvas muy cerradas. De lo contrario se impediría la adecuada salida del aire caliente, que a su vez puede suponer una reducción de la potencia frigorífica y del rendimiento.

Para alcanzar la máxima eficiencia de climatización y el mínimo nivel de ruido es recomendable colocar el tubo de expulsión a una altura superior a la altura total del equipo, Fig. 16.

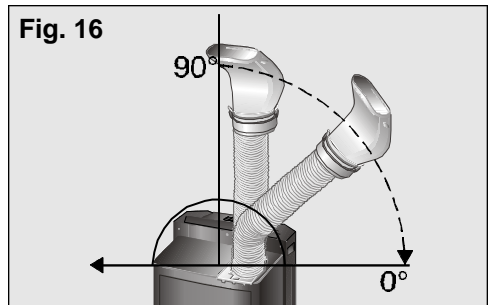

Conexión y desconexión del equipo

Para ponerlo en marcha es necesario presionar la tecla "On" / "Off" ①.

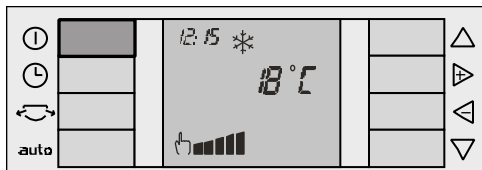

- Levantar el orientador de aire situado en la parte superior del equipo, **Fig. 17**.

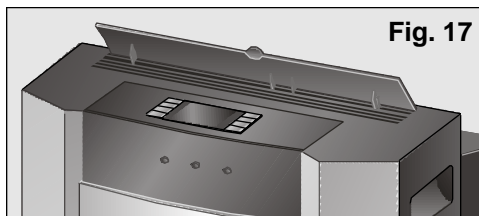

¡Atención!

Cerciorarse que el equipo está enchufado a la red eléctrica.

Selección del modo de funcionamiento

En su equipo puede seleccionar cualquiera de las funciones que se describen a continuación:

- climatización
- deshumidificación
- purificación

Situar el rectángulo en el menú modos de funcionamiento por medio de las teclas "up" y "down" (ver "Concepto de navegación": Teclas "up" y "down").

Por medio de las teclas "+" y "-" nos desplazamos por el mismo, seleccionando la función deseada (ver "Concepto de navegación": Teclas "+" y "-").

Climatización

En este modo, el equipo reduce la temperatura del ambiente hasta alcanzar la temperatura deseada por el usuario. Al mismo tiempo deshumidifica y purifica el aire del recinto creando de este modo un clima agradable.

- Enchufar el equipo a la red eléctrica.
- Dirigir el tubo expulsor del aire caliente al exterior, (ver apartado "Preparación del equipo antes del uso").
- Comprobar que el tapón esté situado en el tubo evacuación de agua para evitar que el agua pueda salir al exterior mojando la superficie de apoyo.

- Conectar el equipo presionando la tecla "On".
- Seleccione la función climatización , (ver apartado "Selección del modo de funcionamiento").
- Seleccione la temperatura deseada, (ver apartado "Selección de temperatura"). Si el equipo se desconecta automáticamente por haber alcanzado la habitación la temperatura seleccionada, habrá que esperar a que la temperatura ambiente suba 2-3°C para que vuelva a entrar en funcionamiento.
- Seleccione la velocidad de funcionamiento, (ver apartado "Selección de velocidades").

Durante el acondicionamiento, parte del agua condensada resultante se evapora automáticamente y se evacua hacia el exterior junto con el aire expulsado, a través del tubo expulsor de aire caliente.

En condiciones de alta humedad, el equipo acumulará agua condensada en el depósito trasero del equipo. Llegado a un cierto nivel el equipo emitirá dos pitidos. Simultáneamente aparecerá en pantalla el símbolo de depósito extraíble lleno indicando la necesidad de vaciar dicho depósito. En este caso el equipo se para. Para vaciar el depósito extraíble basta con presionar el asa y posteriormente extraerlo con cuidado y transportarlo para verter el agua en el desagüe más próximo.

Una vez que el depósito de agua haya sido vaciado y colocado correctamente en el equipo, el símbolo desaparecerá de pantalla.

¡Atención!

Al volver a conectar el equipo una vez evacuada toda el agua, no olvidar poner el depósito extraíble correctamente en el equipo. De lo contrario el símbolo no desaparecerá de la pantalla y el equipo no funcionará.

Se recuerda que una vez apagado el equipo es necesario esperar aproximadamente 3 minutos para que el compresor vuelva a arrancar. Es el tiempo necesario para garantizar el correcto funcionamiento del equipo.

Deshumidificación

En este modo de funcionamiento el equipo reduce la humedad del ambiente. Al mismo tiempo purifica el aire del recinto creando de este modo un clima agradable.



- Enchufar el equipo a la red eléctrica.
- Colocar el tubo expulsor del aire caliente según se describe en el apartado "Preparación del equipo antes de su uso".
- Levantar el orientador de aire situado en la parte superior del equipo.

Existen dos posibilidades de evacuar el agua condensada: a través del depósito extraíble y de modo continuo.

Deshumidificar a través del depósito extraíble:

- Comprobar que el depósito extraíble esté colocado correctamente en el equipo y también el tapón del tubo evacuación de agua para evitar que el agua pueda salir al exterior mojando la superficie de apoyo.
- Cuando el agua acumulada en el depósito extraíble alcance un cierto nivel, sonarán dos pitidos simultáneos. Al mismo tiempo aparecerá en pantalla el símbolo de depósito extraíble lleno , indicando la necesidad de vaciar dicho depósito. En este caso el equipo se para. Tanto el símbolo como los pitidos aparecen también cuando el depósito extraíble no está colocado correctamente en su alojamiento.
- En ambos casos extraiga el depósito y vierta el agua con cuidado en el desagüe más próximo.

Deshumidificar en modo continuo:

- Situar un recipiente en la salida del tubo evacuación de agua donde recoger el agua condensada o dirigir dicho tubo hacia un desagüe próximo.
- Retirar el tapón del tubo evacuación de agua situado en la parte trasera inferior de la unidad. En este modo el equipo no para. Tampoco avisa con pitidos ni por medio del símbolo  que el depósito extraíble está lleno.
- Seleccionar la función deshumidificación  (ver apartado "Selección del modo de funcionamiento").
- Seleccione la velocidad de funcionamiento, (ver apartado "Selección de velocidades").

Advertencias

La cantidad de agua deshumidificada puede variar según las condiciones ambientales (Ver "Datos Técnicos").

La temperatura no aparece en la pantalla por lo que no puede ser seleccionada ni modificada en modo deshumidificación.

¡Atención!

Al cambiar de función no olvidar poner el tapón al tubo evacuación de agua. De lo contrario saldría agua al poner en funcionamiento el equipo.

Tenga siempre en cuenta que para que el equipo funcione la temperatura ambiente tiene que ser mayor o igual a 18°C.

En el modo deshumidificación el equipo expulsa aire caliente por el tubo de evacuación por lo que la temperatura de la habitación aumenta ligeramente. Esto es necesario para un funcionamiento más eficiente del equipo en esta función.

Purificación

En este modo se recircula el aire del interior de la habitación (ventilación) pasándolo por un sistema de filtrado.

El equipo incorpora un filtro base (instalado en el equipo) y un filtro doble activo a instalar en el equipo por el usuario, ver apartado "Instalación filtro purificador" para evitar:

Instrucciones de Uso

- Olores y humos.
- Pólen, bacterias y polvo.

- Enchufar el equipo a la red eléctrica.
- Colocar el tubo expulsor del aire caliente (ver apartado "Preparación del equipo antes del uso").
- Levantar el orientador e aire situado en la parte superior del equipo.
- Seleccionar la función purificación , (ver apartado "Selección del modo de funcionamiento").
- Seleccionar la velocidad de funcionamiento, (ver apartado "Selección de velocidades").

Advertencia

La instalación de los filtros purificadores está especialmente indicada para los modos deshumidificación y purificación de aire. Así conseguirá Vd. una mayor eficacia purificadora



Selección de la temperatura

Esta función sólo es válida en modo climatización. Situar el rectángulo en el menú selección de temperatura (ver Teclas "up" y "down"). Por medio de las teclas "+" y "-" nos desplazamos por el mismo hasta fijar la temperatura deseada (ver Teclas "+" y "-").

Presionando la tecla "+" aumenta la temperatura deseada, presionando la tecla "-" la temperatura disminuye.

El rango de temperatura que se puede seleccionar va de 18°C a 30°C en pasos de 1°C. Si se mantiene la tecla pulsada, los grados van pasando con mayor rapidez.



Selección de velocidades

En su equipo puede seleccionar entre tres velocidades manuales (máxima , media , y silenciosa ) y una velocidad automática *auto*. Según las condiciones de la habitación y la temperatura determinada por el usuario la velocidad automática actúa entre máxima y silenciosa.

Velocidades manuales:

Situar el rectángulo en el menú selección de velocidades (ver Teclas "up" y "down"). Por medio de las teclas "+" y "-" nos desplazamos por el mismo hasta fijar

la velocidad deseada (ver Teclas "+" y "-"):

En la pantalla aparece el símbolo manual seguido de la velocidad elegida en la última ocasión. Para cambiar la velocidad entre máxima , media  y silenciosa  basta con presionar las teclas "+" y "-".

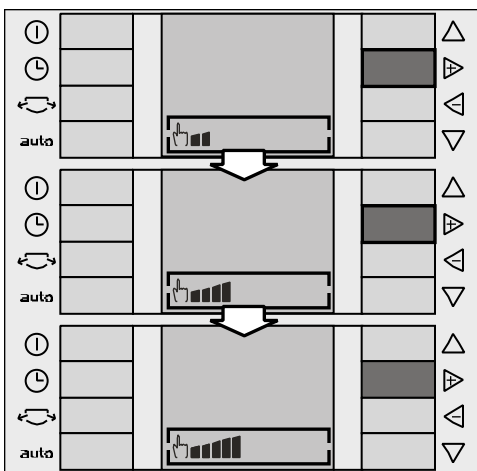

Velocidad automática

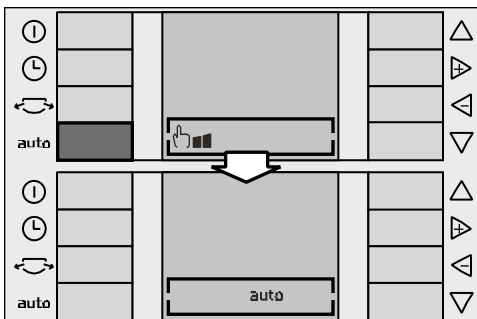

Para activar dicha velocidad basta con presionar la tecla auto situada en el panel de control. En este caso, desaparece el símbolo manual y aparece el símbolo auto en la pantalla.



Para desactivar la velocidad automática basta con presionar de nuevo la tecla auto. En este momento el símbolo auto desaparece y el equipo vuelve a trabajar en la velocidad manual que estaba seleccionada con anterioridad.

Aletas laterales

Su equipo dispone de aletas laterales que pueden ser accionadas de manera adicional para una mejor distribución del aire.

Presionando la tecla aletas laterales  se abren dichas aletas activando su funcionamiento. En la pantalla se visualiza el símbolo correspondiente .

Para cerrarlas basta con presionar de nuevo la misma tecla, el símbolo desaparece de la pantalla y las aletas se cierran.

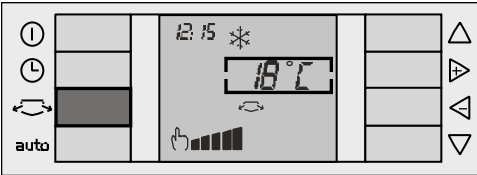

Esta prestación está disponible para ser utilizada en todos los modos de funcionamiento: climatización, deshumidificación y purificación.

Al apagar el equipo por medio de la tecla "Off" las aletas laterales se cierran automáticamente.

Si antes de apagar el equipo las aletas laterales estaban abiertas, al volver a encender el aparato, estas volverán a abrirse.

Puesta en hora / Programación del temporizador

Puesta en hora

- ❑ La primera vez que el equipo es conectado a la red eléctrica únicamente se visualiza la hora actual (en formato 24 horas) en la parte superior izquierda de la pantalla. Por defecto aparecerá 0:00 h parpadeando.
- ❑ Para programar la hora es necesario encender el equipo presionando la tecla "On" (ⓘ). Si durante la programación/ puesta en hora de su equipo tarda más de 10 segundos en realizar la siguiente operación, la pantalla volverá automáticamente al menú principal visualizándose las funciones determinadas por defecto al salir de fábrica o en caso de no ser la primera vez que Vd. programa el temporizador, las últimas que Vd. haya utilizado.

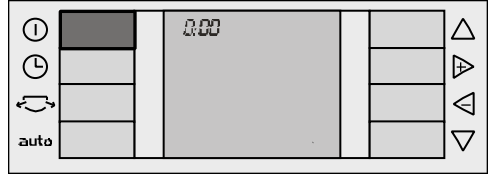

- ❑ Presionar la tecla "Timer" (⌚). El rectángulo aparece en el menú temporizador con la última función elegida (por defecto aparecerá la función "Off").

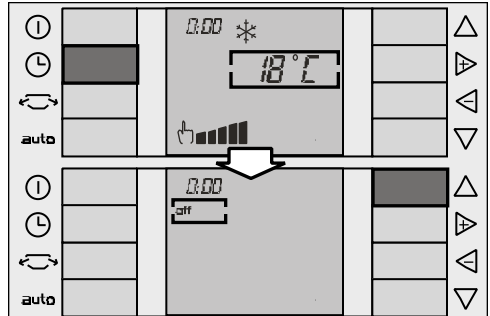

- ❑ Por medio de la tecla "up" el rectángulo se sitúa en la hora. Esta se modifica por medio de las teclas "+" y "-". Cada pulsación de estas teclas aumenta o disminuye la hora en pasos de un minuto. Si se mantiene la tecla pulsada, los minutos van pasando con mayor rapidez.

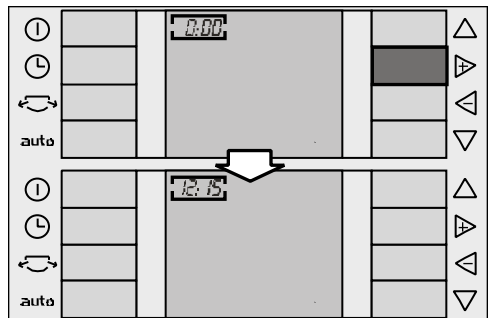

- ❑ Presionando la tecla "Timer" (⌚), o tras pasar 10 segundos sin tocar ninguna tecla, la hora queda memorizada y la pantalla volverá al menú principal.

Instrucciones de Uso

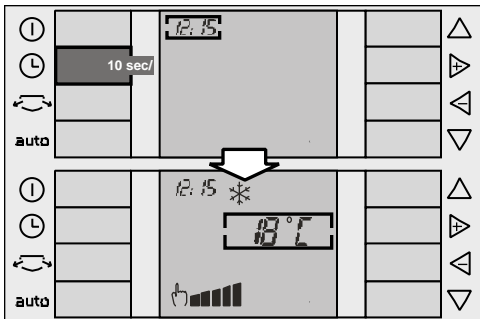

- ❑ Seleccionar con las teclas "+" y "-" la función **"Start"** (🕒), (ver Teclas "+" y "-").

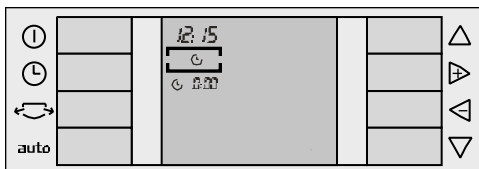

- ❑ Con la tecla **"down"** (ver Teclas "up" y "down") el cursor baja hasta el menú hora de conexión. Una vez ahí por medio de las teclas "+" y "-" se modifica la hora de programación hasta conseguir la deseada.

Programación del temporizador

Para programar las horas de conexión o desconexión del equipo es necesario que el equipo esté encendido **y además puesto en hora**.

Presionar la tecla **"Timer"** (🕒) para poder navegar a través del menú temporizador. Pulsando la tecla "+" por el menú temporizador es posible la programación de las distintas funciones que ofrece su equipo. Son las siguientes:

- **"Off"** (🕒) : equipo sin programar.
- **"Start"** (🕒) : hora inicio puesta en marcha del equipo.
- **"Start/ Stop"** (🕒🕒) : programación de la hora para inicio y fin de la puesta en marcha del equipo.
- **"Stop"** (🕒) : programación de la hora de parada del equipo.

Programación conexión del equipo "Start"

- ❑ Pulsar la tecla **"Timer"** (🕒) , para posicionar el cursor en el menú temporizador. Por defecto aparece la última función programada.

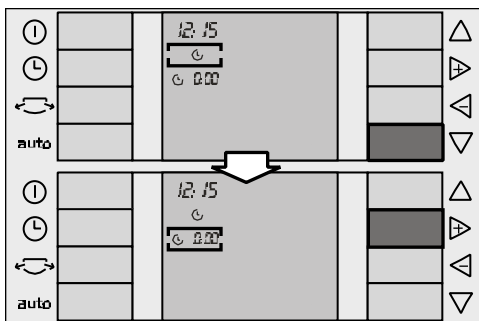
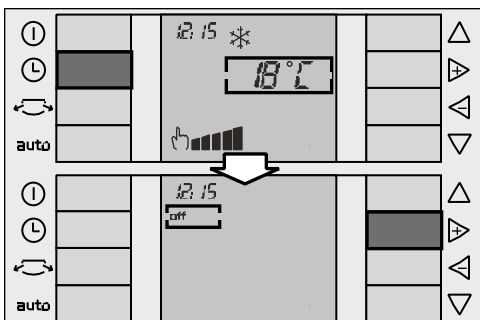

- ❑ Esta modificación se efectúa en pasos de 15 minutos.
- ❑ Para memorizar la hora de inicio programada basta con presionar la tecla **"Timer"** (🕒) , o esperar 10 segundos sin tocar ninguna tecla.
- ❑ En la pantalla aparecerá la hora que haya sido programada junto al símbolo correspondiente (en este caso el símbolo **"Start"** (🕒)) y las funciones predeterminadas.

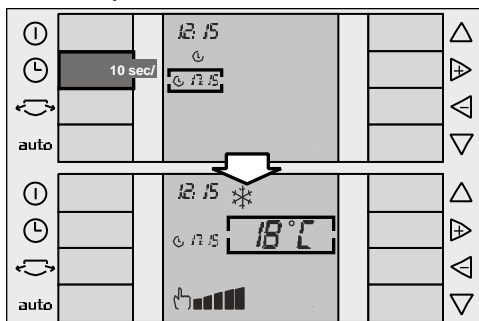

Instrucciones de Uso

Programación conexión y desconexión del equipo "Start" / "Stop"

- ❑ Pulsar la tecla "Timer" (🕒), para posicionar el cursor en el menú temporizador. Por defecto aparece la última función programada.

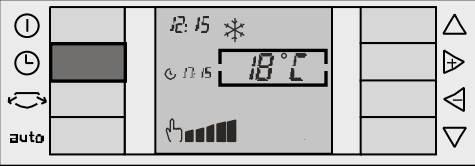

- ❑ Seleccionar con las teclas "+" y "-" la función "Start" (🕒), (ver Teclas "+" y "-").
- ❑ Con la tecla "down" (ver Teclas "up" y "down") el cursor baja hasta el menú hora de conexión. Una vez ahí por medio de las teclas "+" y "-" se modifica la hora de programación hasta conseguir la deseada.

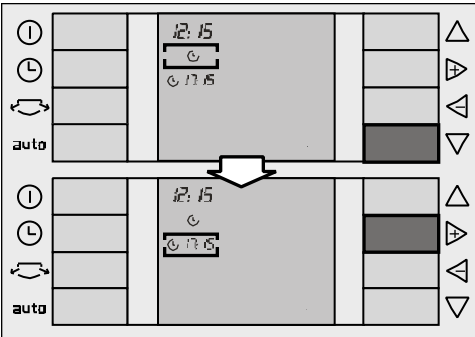

- ❑ Pulsando de nuevo la tecla "up" el cursor se coloca en el menú temporizador. Por medio de las teclas "+" y "-" seleccionamos la función "Start" / "Stop". (ver Teclas "+" y "-").

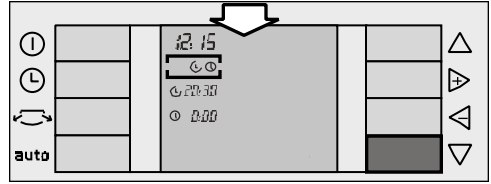
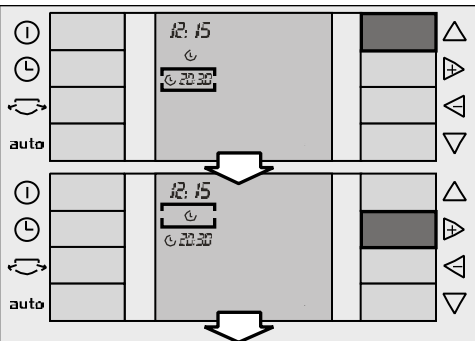

- ❑ Con la tecla "down" desplazamos el cursor hasta llegar al menú hora de desconexión. Por medio de las teclas "+" y "-" se modifica la hora de desconexión hasta conseguir la hora deseada.
- ❑ La hora se modifica en intervalos de 15 min.

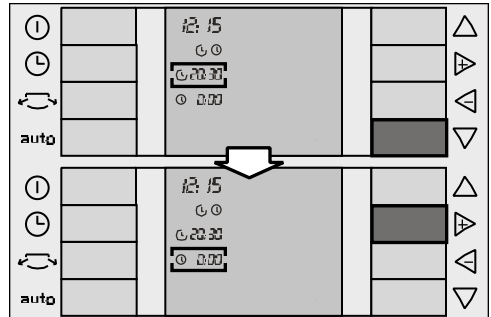

- ❑ Para memorizar la hora de inicio/ paro programada basta con presionar la tecla "Timer" (🕒), o esperar 10 segundos sin tocar ninguna tecla.
- ❑ En la pantalla aparecerá la hora que haya sido programada.



Programación desconexión del equipo "Stop"

- ❑ Pulsar la tecla "Timer" (🕒), para posicionar el cursor en el menú temporizador. Por defecto aparece la última función programada.

Instrucciones de Uso

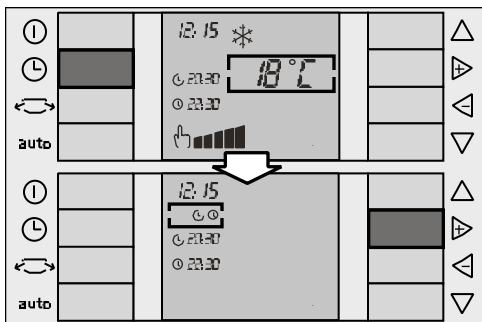

- ❑ Seleccionar con las teclas "+" y "-" la función **"Stop"** (ver Teclas "+" y "-").

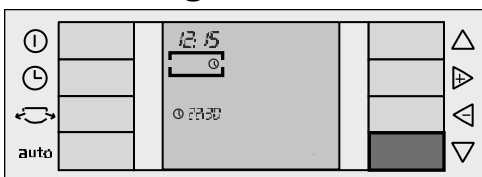

- ❑ Con la tecla "down" (ver Teclas "up" y "down") el cursor baja hasta el menú desconexión. Una vez ahí por medio de las teclas "+" y "-" se modifica la hora de desconexión hasta conseguir la deseada.

- ❑ La hora se modifica en intervalos de 15 min

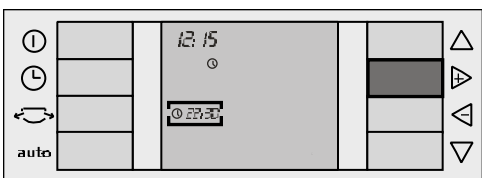

- ❑ Para memorizar la hora de paro programada basta con presionar la tecla "Timer" (ver Teclas "up" y "down"), o esperar 10 segundos sin tocar ninguna tecla.
- ❑ En la pantalla aparecerá la hora que haya sido programada.

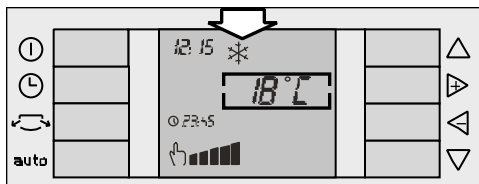
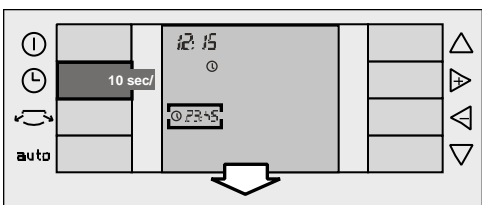

Desconexión del temporizador

- ❑ Pulsar la tecla **"Timer"** (ver Teclas "up" y "down"), para posicionar el cursor en el menú temporizador. Por defecto aparece la última función programada.



- ❑ Seleccionar con las teclas "+" y "-" la función **"Off"**.
- ❑ Basta con presionar la tecla **"Timer"** (ver Teclas "up" y "down"), o esperar 10 segundos sin tocar ninguna tecla para que el temporizador quede desconectado. En la pantalla no aparecerá programada ninguna hora.

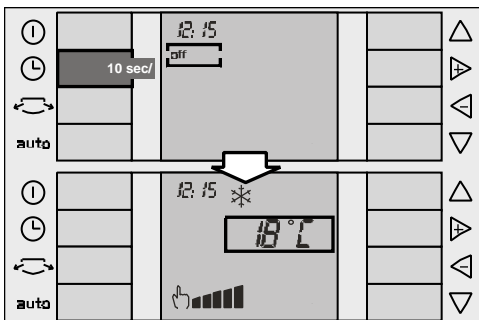

Los valores y funciones programados en el temporizador permanecen activos, repitiéndose diariamente las operaciones correspondientes en función de las horas ajustadas, mientras no se desactiven o anulen, tal como acabamos de describir.

Limpeza y Mantenimiento

Limpeza del equipo

- ❑ Por seguridad, antes de limpiar el equipo es recomendable desenchufarlo de la red eléctrica.
- ❑ El equipo se puede limpiar con un paño o esponja, agua tibia y un detergente suave.
- ❑ Nunca use agua caliente (a más de 40°C), lejía, gasolina, ácidos, estropajos, cepillos, o detergentes abrasivos y evite la entrada de agua en el equipo.
- ❑ No limpie el equipo con una manguera de agua ni con aire a presión.

Limpeza y cambio de filtros purificadores

Para acceder al cambio del filtro purificador hay que abrir la puerta frontal de la unidad (no es necesario quitarla), basta con presionar el clip superior interno de la puerta, **Fig. 18** y tirar hacia delante. La puerta se abre hasta un tope de seguridad sin peligro de caerse.



Todos los modelos disponen de un filtro base de aire que es necesario limpiar con el paso del tiempo, **Fig. 19**. Para ello sólo es necesario presionar el clip situado en la parte superior y sacarlo de su alojamiento, **Fig. 20**. Para lavarlo basta con pasarlo por agua corriente, secarlo y volverlo a instalar.



Atención!!!

No introduzca el filtro base en el lavavajillas. EL material plástico que lo compone no es adecuado para lavavajillas y no resiste las altas temperaturas de los programas de lavado. Acabaría deformándose e incluso rompiéndose.

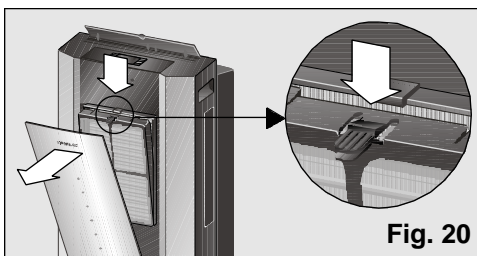

Estos modelos llevan incluido además un filtro purificador (doble activo) que deberá ser instalado por el usuario (Ver apartado "Instalación filtro purificador").

Dicho filtro, garantiza una mayor calidad de filtrado del aire que se recircula por la habitación a través de su equipo.

La presencia del filtro purificador puede reducir ligeramente la capacidad frigorífica del equipo. En especial, si se encuentra saturado o degenerado, por lo que se recomienda su verificación y sustitución al menos una vez al año o cuando aparezca en pantalla el símbolo "aviso cambio de filtro" . Estos accesorios podrán ser adquiridos en el Servicio Oficial del Fabricante o en distribuidores autorizados (ver apartado "Descripción de los accesorios").

Una vez sustituido el filtro, para hacer desaparecer el símbolo  de pantalla, se deberá presionar simultáneamente las teclas "+" y "-". En ese momento el símbolo desaparecerá de pantalla, indicando que el filtro es de nuevo operativo.

Instalación del filtro purificador (doble activo):

- Comprobar que el filtro purificador está colocado en el posicionador, en caso contrario instálelo como se indica en la **Fig. 21**. Colocar la parte oscura del filtro en contacto con el posicionador.

Limpeza y Mantenimiento

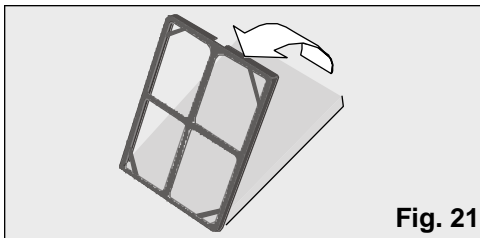

Fig. 21

- Sacar el filtro base del equipo, **Fig. 20**.
- Introducir el filtro doble activo + posicionador en el filtro base como se muestra en la **Fig. 22**, teniendo en cuenta que en primer lugar deberá encajarlo en las patillas inferiores.

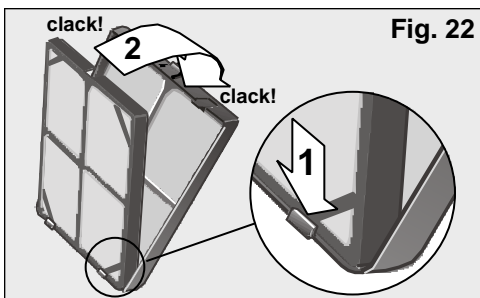

Fig. 22

- Instalar este conjunto en el equipo haciendo coincidir las patillas inferiores con los huecos situados en la carcasa frontal del equipo presionando el clip superior hasta oír un "clac" muestra de que el conjunto está colocado correctamente.
- Cerrar la puerta frontal del equipo.

¡Atención!

Para asegurar un correcto funcionamiento del equipo colocar únicamente un juego de filtros sobre el soporte.

Notas:

Para evitar que la puerta frontal del equipo caiga y produzca daños físicos y/o materiales, estos modelos disponen de un tope de seguridad hasta el cual se abre dicha puerta. Para mayor comodidad al limpiar o cambiar los filtros también es posible quitar la puerta del equipo, ver Fig. 18. En este caso, o si por cualquier otra

razón la puerta saliera de su emplazamiento original, el usuario deberá seguir los pasos siguientes para su correcta colocación:

- 1° Levantar la puerta hasta sacarla de los apoyos inferiores, (Fig. 23: a).
- 2° Posicionar el clip de plástico en la ranura frontal del equipo (en forma de T) y deslizarlo hacia abajo hasta el tope de seguridad, (Fig. 23: b).
- 3° Colocar las patillas inferiores de la puerta en los topes frontales del equipo con cuidado para evitar que la patilla de plástico colocada en el paso anterior se salga de su ubicación, (Fig. 23: c).

Una vez seguidos estos pasos el usuario deberá asegurarse de que la puerta ha sido colocada correctamente y no se cae al abrirla de nuevo. (La puerta queda abierta hasta el tope de seguridad). En caso contrario deberá repetir de nuevo los pasos 1° y 2°.

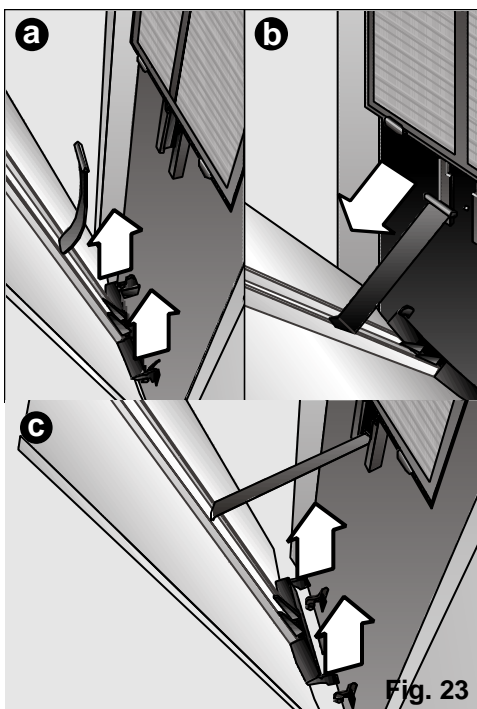

Fig. 23

Limpeza y Mantenimiento

Condiciones de transporte

El equipo dispone de ruedas para facilitar su traslado. Si es necesario puede inclinarlo para facilitar el desplazamiento. En este caso es conveniente esperar un plazo mínimo de una hora antes de conectar de nuevo el equipo.

- ❑ Antes, vaciar el agua de condensación que se encuentra en el depósito interno sacando de su alojamiento el tubo evacuación de agua y desmontando el tapón, **Fig. 24**, para evacuar el agua generada. Para ello deberá situar un recipiente (o el depósito extraíble del equipo) a la salida del tubo evacuación de agua donde recoger el agua condensada o dirigir dicho tubo hacia un desagüe próximo. Una vez vaciado el depósito, no olvide colocar tapón y tubo en su alojamiento.

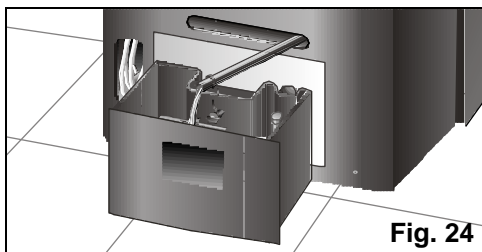

Fig. 24

Condiciones de almacenamiento

Al final de cada temporada, para que el equipo ocupe el menor espacio posible, se deberá colocar el tubo de expulsión en posición de reposo.

- ❑ Para ello doblar el tubo hacia la parte trasera del equipo y sujetarlo por el enganche difusor, **Fig. 25 y 26**.

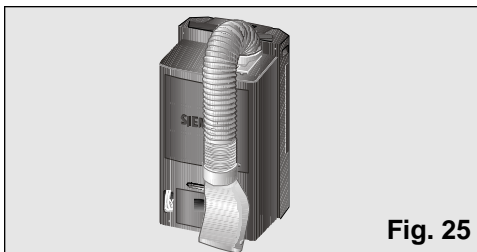

Fig. 25

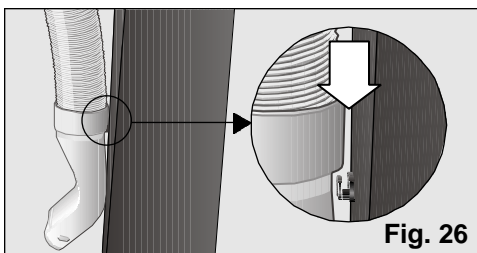

Fig. 26

Antes de su utilización al principio de temporada

- ❑ Limpie el filtro del aire.
- ❑ A continuación, limpie la cubierta y rejillas si fuera necesario.

Consideraciones que le ahorrarán llamadas al Servicio Técnico

Consideraciones generales de funcionamiento

¿Que hacer si? ...

... el equipo no funciona ...

- ❑ Comprobar que el enchufe está conectado.
- ❑ Comprobar que hay energía en la red o no ha saltado un fusible.
- ❑ Ajustar el termostato a su posición de mínima temperatura.

... el equipo no funciona y el símbolo de indicación de llenado del depósito de agua condensada aparece en pantalla ...

- ❑ Colocar el equipo sobre un piso plano. Si sigue apareciendo el símbolo en pantalla, vaciar el depósito de agua del equipo. Compruebe que dicho depósito está colocado correctamente en su posición. (Ver Instrucciones en "Climatización").

... el equipo no enfría lo suficiente ...

- ❑ Comprobar que las uniones del tubo expulsor del aire caliente son correctas.
- ❑ Comprobar que la trayectoria del tubo de expulsión no está demasiado curvada y que su longitud no excede de 140 cm.

Consideraciones que le ahorrarán llamadas al Servicio Técnico

- Comprobar que el tapón del tubo evacuación de agua está colocado en dicho tubo.
- Colocar la ventosa para que la abertura de la ventana sea lo menor posible.
- Cerrar las persianas para minimizar la radiación solar.

... aparece en pantalla el símbolo de avería ...

- Consulte con un distribuidor autorizado, con el servicio de atención al cliente o con nuestra Red de Servicios Técnicos del fabricante.

... observa agua en la rejilla del panel de control o en el lugar de posicionamiento del filtro base ...

- No debe preocuparse, es debido al propio funcionamiento del equipo.

Consideraciones generales de nivel de ruido

... el equipo produce un ruido excesivo ...

- Distinguimos entre dos tipos de ruido, el que es debido al normal funcionamiento del equipo y el ruido de fácil solución. A continuación se describen algunos de estos posibles ruidos para una mejor determinación de los mismos.

Ruidos perfectamente normales

- Si escucha un ruido cíclico de agua, barboteo, es debido al funcionamiento de la bomba que recircula el agua para mejorar la potencia del equipo.

- Si escucha un ruido similar al de murmullos sordos, es inevitable y debido al funcionamiento del compresor.
- Si escucha un ligero silbido, se trata del sonido producido por el paso de refrigerante a través de los tubos delgados del equipo una vez se pone en funcionamiento el compresor.
- Si escucha un breve sonido en forma de "clic", se trata del ruido generado por la conexión o desconexión de la bomba o el ruido generado por el regulador al conectar o desconectar la electrónica.

Ruidos de fácil solución

- Asegurarse de que el tubo expulsor de aire, así como los manguitos difusor y colector están correctamente fijados al equipo.
- Comprobar que la entrada y salida de aire del equipo se encuentran libres de obstáculos.
- Comprobar que el equipo no está en contacto directo con muebles u otros electrodomésticos para evitar que la salida de aire incida directamente sobre ellos aumentando el nivel sonoro.

Cualquier otra avería o reparación debe de ser llevada a cabo por un Técnico especializado. Consulte en este caso al distribuidor autorizado, al servicio de atención al cliente o a nuestra Red de Servicios Técnicos del Fabricante.

Servicio Técnico / Garantía

Servicio Técnico

Si después de tener en cuenta las instrucciones de uso e instalación, especialmente lo indicado en el capítulo "Consideraciones....", su equipo no funciona, recuerde que nuestra Red de Servicios Técnicos está a su disposición.

Para ello, al comunicar la avería, indique el modelo (**E-NR**) y el nº de fabricación (**FD**) de su equipo, que podrá tomar de la placa de características, **Fig. 2**.

Garantía

En cada país rigen las condiciones de garantía establecidas por las correspondientes Sociedades Distribuidoras. Para más detalles a este respecto deberá dirigirse al Distribuidor en donde ha adquirido su equipo facilitándole el modelo y nº de fabricación. Para cualquier intervención que se produzca en garantía es imprescindible presentar el comprobante de la compra del equipo.

Índice

Protecção do ambiente

Conselhos para a eliminação da embalagem91

Conselhos para a eliminação do seu antigo equipamento.....91

Conselhos para economizar energia.....91

Observações Importantes

Antes de ligar o seu equipamento.....92

No caso de haver crianças na casa92

Apresentação do seu novo equipamento

Descrição do equipamento.....93

Painel de controlo.....94

Descrição dos acessórios.....95

Condições de Utilização

Condições de utilização.....95

Conceito de navegação

Teclas "up" e "down"96

Teclas "+" e "-"97

Instruções de Utilização

Preparação do equipamento antes do seu uso.....97

Ligação e desconexão do equipamento.....100

Seleção do modo de funcionamento100

Climatização.....100

Desumidificação.....101

Purificação101

Seleção da temperatura.....102

Seleção das velocidades102

Palhetas laterais102

Acerto da hora / Programação do temporizador103

Limpeza, Transporte e Manutenção

Limpeza do equipamento.....107

Limpeza e substituição dos filtros purificadores.....107

Condições de transporte.....109

Condições de armazenamento.....109

Antes da sua utilização no princípio da época.....109

Considerações que lhe pouparão chamadas ao Serviço Técnico

Considerações gerais de funcionamento.....110

Considerações gerais sobre o nível de ruído.....110

Serviço Técnico / Garantia.....111

Conselhos para a eliminação da embalagem

- Respeite o ambiente quando se dispuser a eliminar a embalagem do seu equipamento.
- Os nossos produtos embalam-se cuidadosamente para o transporte. Todos os materiais utilizados na embalagem são respeitosos para com o ambiente (-
- Reciclando a embalagem, contribui por um lado para um menor consumo de matérias primas e por outro, para reduzir o volume das lixeiras.
- Contribua de um modo eficaz para a protecção do ambiente através da administração correcta da embalagem; para isso, leve-a ao centro de recolha da sua Câmara Municipal mais próximo. Se ele a aceitar, também poderá devolver a embalagem ao comerciante que lhe vendeu o equipamento.

Conselhos para a eliminação do seu antigo equipamento

- Desligue o equipamento da rede e corte o fio de ligação.
- Os equipamentos levam materiais recicláveis que podem ser recuperados, para além de materiais perigosos (como metais pesados ou fluídos refrigerantes) que podem provocar a contaminação do solo ou da atmosfera. Contribua activamente para a protecção do ambiente certificando-se de que o seu antigo equipamento é eliminado de forma respeitosa em termos ambientais. Para isso, entregue o equipamento num centro oficial de recolha ou recuperação de materiais (a sua Câmara Municipal informá-lo-á onde se encontra o ponto de recolha mais próximo). Os equipamentos contêm líquidos refrigerantes que devem ser eliminados em conformidade com os regulamentos vigentes.
- Este aparelho está marcado em conformidade com a Directiva 2002/96/CE relativa aos resíduos de equipamentos eléctricos e electrónicos (waste electrical and electronic equipment - WEEE). A directiva estabelece o quadro para a criação de um sistema de recolha e valorização dos equipamentos usados válido em todos os Estados-Membros da União Europeia.

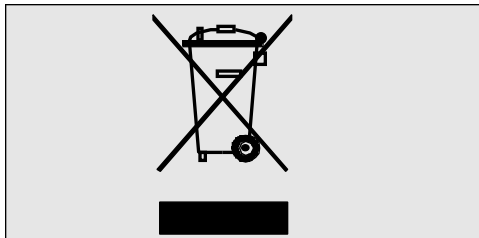

Conselhos para poupar energia

Durante a etapa de uso, o seu equipamento gasta energia, o que gera um impacto ambiental. Por isso, deve tentar melhorar a eficácia do equipamento e portanto reduzir o consumo.

- Desligue o equipamento de ar condicionado quando não o necessitar.
- Seleccione uma temperatura idónea. As temperaturas demasiado baixas levam consigo um alto consumo de energia.
- Coloque o equipamento num lugar que esteja longe de possíveis fontes de calor (radiação solar, etc.) e que disponha de uma boa circulação de ar.
- Certifique-se de que o equipamento se instala correctamente. No ar condicionado é possível conseguir uma redução do consumo de energia até 30% reduzindo a entrada de calor no quarto através do uso de toldos, persianas ou cortinas nas superfícies envidraçadas.
- Utilize os acessórios incluídos no seu equipamento, bem como os específicos que se descrevem no capítulo "Possibilidades de evacuar o ar para o exterior", para reduzir ao máximo a passagem de ar do exterior para dentro do quarto. Em caso de utilização de acessórios. Para evitar uma redução da eficiência do seu equipamento e portanto um maior gasto energético, aconselha-se seguir as instruções de colocação do tubo de evacuação de ar de acordo com as recomendações do fabricante (Ver "Preparação do equipamento antes do seu uso").
- Evite formar curvas muito fechadas e alongar desnecessariamente o tubo expulsor de ar.

Protecção do ambiente

- Na evacuação do ar quente, no caso das janelas corredeiras, instale o acessório que evita a entrada de ar quente do exterior e que melhora a eficiência.
- Verifique que as uniões entre o tubo de evacuação do ar e os anéis (colector e difusor) estão correctas. Ver "Possibilidades de evacuar o ar para o exterior".
- Verifique que o difusor esteja colocado de tal forma que a janela possa ser fechada o máximo possível para evitar a entrada de ar do exterior.
- Certifique-se de que as janelas e saídas de ar não se encontram obstruídas. Mantenha-as limpas e isentas de sujidade, pó e objectos estranhos.
- Certifique-se de que os filtros que existem no equipamento estejam limpos e instalados correctamente (ver "Limpeza e Manutenção").
- No Verão, areje a casa quando o ar da rua seja mais fresco (no princípio da manhã e durante a noite).

Observações Importantes

Antes de ligar o seu equipamento

- Leia o livro de instruções antes de utilizar o aparelho pela primeira vez. Contém informações importantes, não só para o uso, mas também para a sua segurança e manutenção.
- Conservar este livro de instruções. Eventualmente, poderá servir para outro utilizador.
- Não ponha um equipamento danificado em funcionamento.
- A montagem e ligação do seu equipamento devem ser efectuadas de acordo com as instruções de montagem e os regulamentos vigentes. Se não se respeitarem estas instruções, corre-se o risco de perder a garantia.
- Os nossos equipamentos cumprem as normas de segurança vigentes. Só técnicos competentes nesta matéria têm autorização para proceder à sua reparação. Está em jogo a sua segurança.
- Certifique-se de que o tampão de evacuação está bem introduzido, porque se pode ter desprendido durante o transporte, **Fig. 1**.



- O fabricante avisa que a utilização destes equipamentos se destina exclusivamente ao uso doméstico e/ou comercial, entendendo por comercial, escritórios ou quartos com um tamanho e características similares às especificadas nos catálogos comerciais.
- O uso industrial, entendendo por este termo, o uso em grandes superfícies ou junto de fontes de calor não ambientais (resistências, aquecedores, etc...), não fica garantido.

No caso de haver crianças na casa

- Não se sentar, empoleirar nem apoiar sobre a porta frontal ou sobre o equipamento de ar condicionado. O equipamento poderia tombar, produzindo danos em pessoas e/ou objectos.
- Não permita que as crianças brinquem com o equipamento de ar condicionado ou que o manipulem.
- Mantenha as crianças pequenas longe do equipamento de ar condicionado, especialmente se a porta frontal do mesmo estiver aberta, para evitar que se pendurem ou apoiem na mesma, impedindo desta forma o tombamento do equipamento.
- Não permita que as crianças brinquem ou introduzam objectos nas saídas de ar e no resto das cavidades do equipamento.

Apresentação do seu novo equipamento

Descrição do equipamento

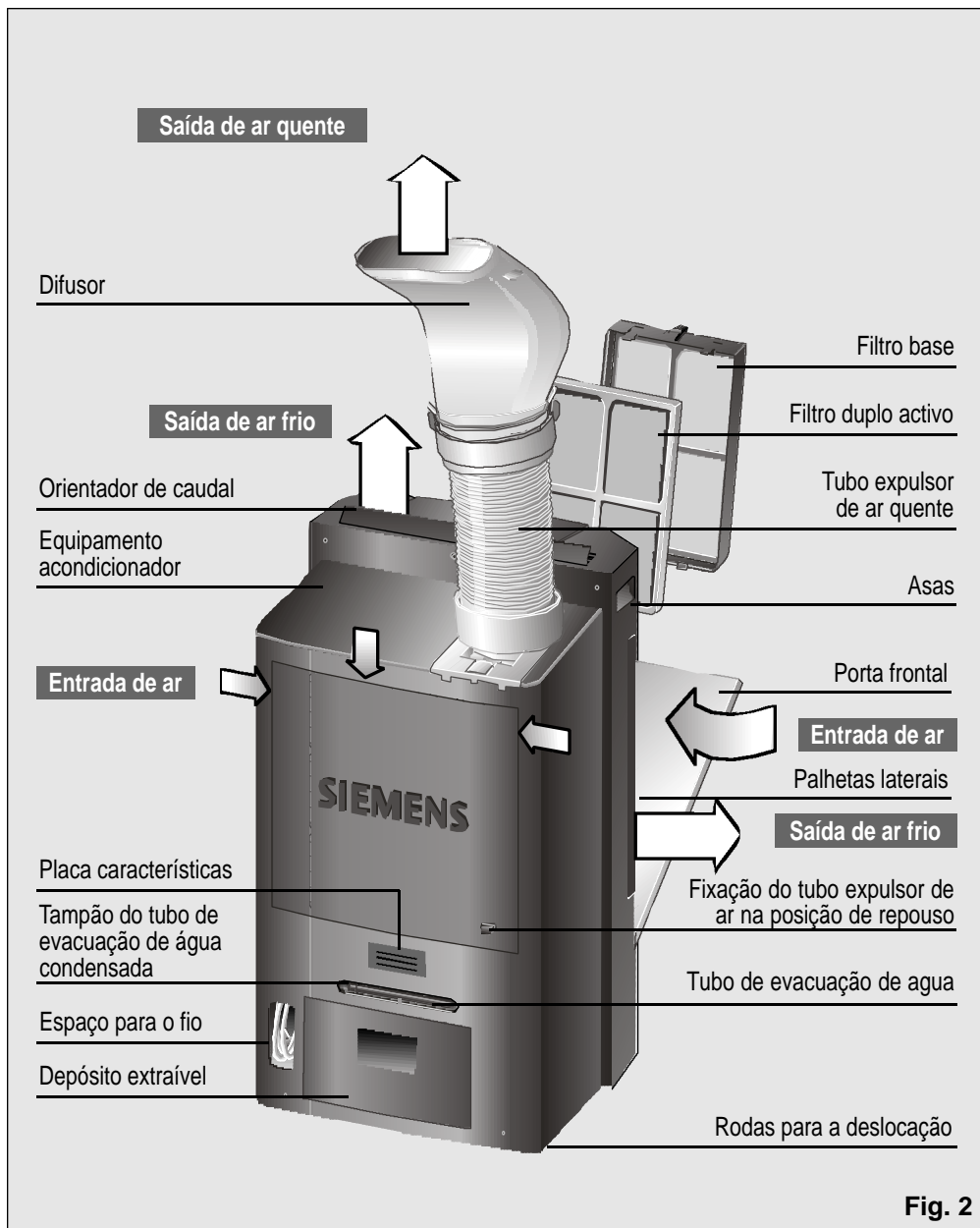
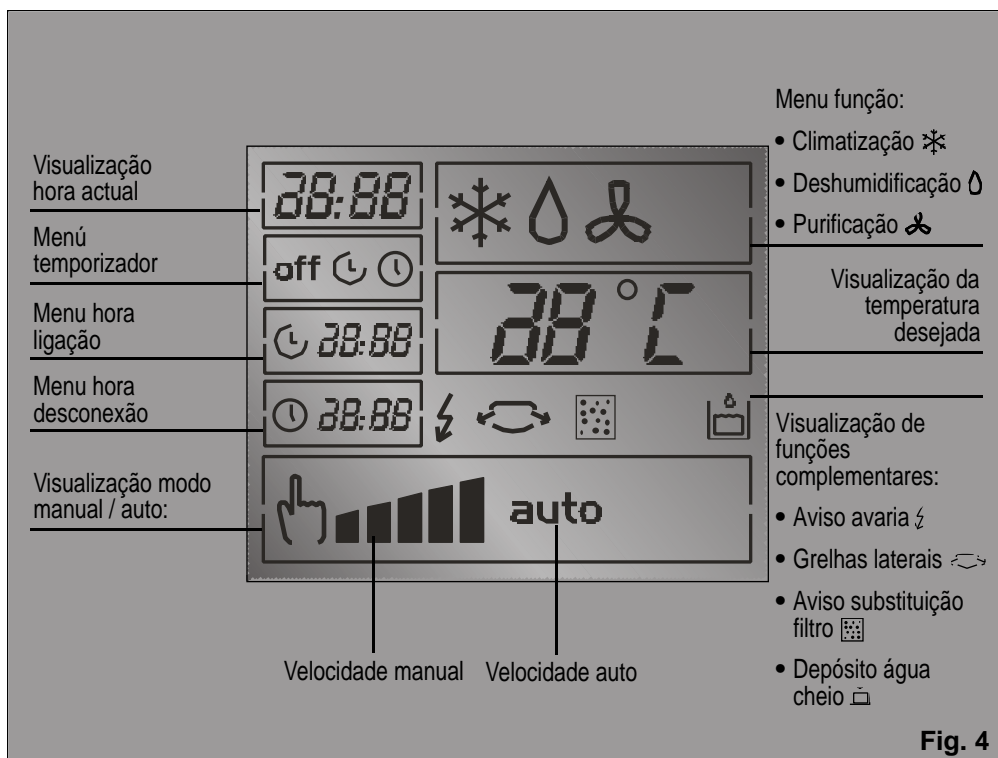
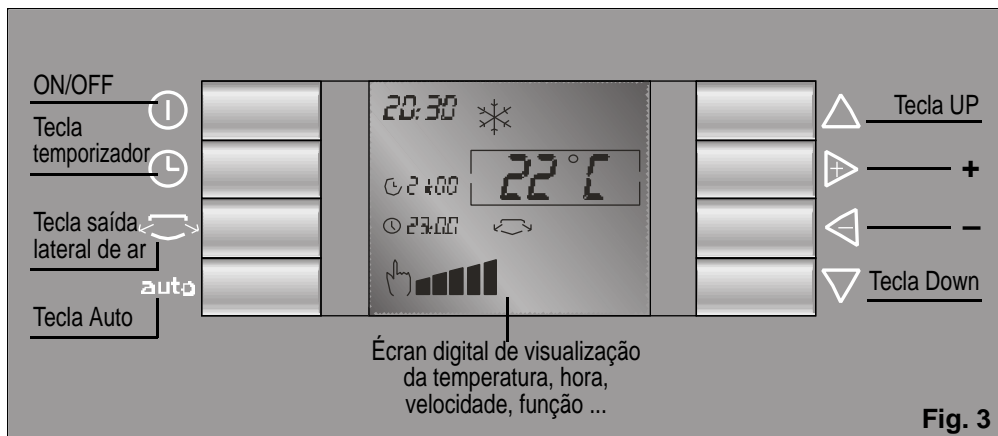

Fig. 2

Apresentação do seu novo equipamento

Painel de comando



Apresentação do seu novo equipamento

Descrição dos acessórios

	Ventosa	Filtro base	Duplo filtro activo Art. Nr.: PA10000Z	Isolador de passagem Art. Nr.: PA11001Z	Corrediça terraço Art. Nr.: 448069
PA0820M	√	√	√ / ●	●	*
Medidas max. (comprim. x ancho) cm.				Ø parede 14	70 x 10 205 x 10

√ **Acessórios de série:** Estes acessórios entregam-se com o equipamento.

● **Acessórios opcionais:** Estes acessórios podem ser adquiridos no serviço oficial da marca ou em distribuidores autorizados.

* **Acessórios opcionais:** Estes acessórios só podem ser adquiridos no serviço oficial da marca.

Condições de Utilização

Condições de utilização

- Este electrodoméstico deve ser ligado à rede a 220/240 V e 50 Hz, numa tomada com ligação à terra.
- Protecção por meio de um fusível de 10 A de acção lenta.
- No caso de ser necessária uma extensão, esta deverá dispor de ligação à terra; a sua secção deverá ser de pelo menos 1,5 mm² por terminal e o seu comprimento inferior a 25 m.
- O fio de ligação à rede eléctrica dispõe de um alojamento na parte traseira do equipamento. Ver **Fig. 2**.
- Não permita a entrada de água, nem tape as entradas e saídas de ar do seu equipamento.
- Por segurança, antes de ligar o seu equipamento é necessário que este esteja separado pelo menos 20 cm de qualquer superfície próxima, **Fig. 5**.

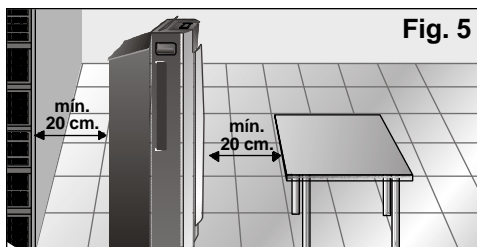

Atenção!

Se por qualquer razão fosse necessário substituir o fio de ligação à rede eléctrica por outro novo, a substituição deverá ser efectuada apenas por pessoal autorizado do Serviço Técnico Oficial.

Se o equipamento for desligado e tornado a ligar, o compressor voltará a arrancar passados cerca de 3 minutos. Este tempo é necessário para garantir o seu funcionamento correcto.

Evite entrar em contacto directo com o ar expulsado pelo tubo expulsor.

Conceito de navegação

O painel de controlo do seu equipamento foi concebido para facilitar o uso do aparelho. É necessário ter em consideração as seguintes características.

O conceito de navegação do equipamento está baseado na utilização das teclas "up" e "down" (subir e descer) para se deslocar para cima e para baixo pelo écran. As teclas "+" e "-" (direita e esquerda) permitem-nos deslocar-nos para a direita e a esquerda do rectângulo de selecção. Este rectângulo indica a função seleccionada sobre a qual podemos agir.

Para entender melhor o conceito de navegação vejamos o seguinte exemplo.

Teclas up e down

As teclas "up" e "down" servem para que nos desloquemos para cima e para baixo pelo écran.

Tecla "down" ▽:

Partimos do princípio que a situação inicial é a indicada na primeira figura (o rectângulo de selecção encontra-se sobre a opção modos de funcionamento) Se premirmos a tecla ▽, o rectângulo de selecção desloca-se para baixo até à função de "Seleccção da temperatura".

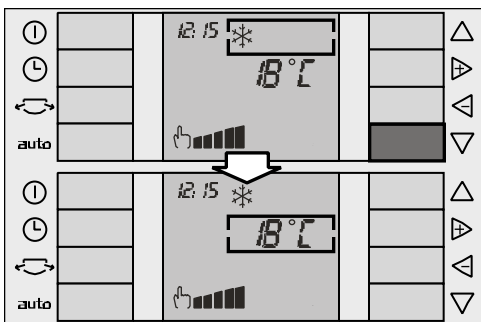

Premindo novamente a tecla ▽, o rectângulo de selecção desloca-se para baixo até à função "Seleccção de velocidade".

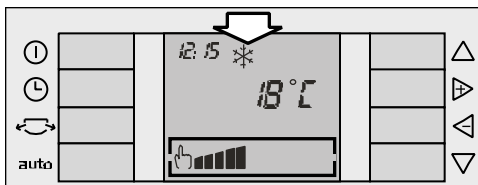
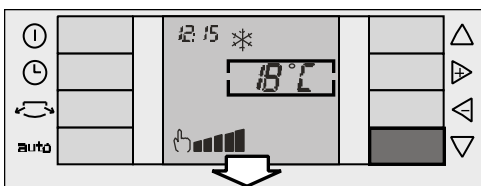

Tecla "up" △:

O funcionamento da tecla △ é exactamente o mesmo que o funcionamento da tecla ▽, só que o rectângulo de selecção se desloca para cima.

Funcionamento cíclico:

O uso de ambas as teclas é cíclico. Isso significa: se estivermos na parte inferior do écran e premirmos novamente a tecla ▽, o rectângulo de selecção muda-se para a parte superior do écran. Do mesmo modo, se estivermos na parte superior do écran e premirmos a tecla △, o rectângulo de selecção irá mudar-se para a parte inferior da mesma.

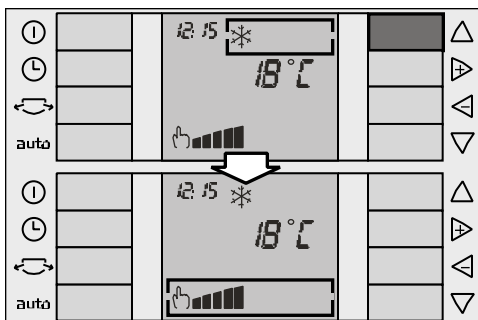
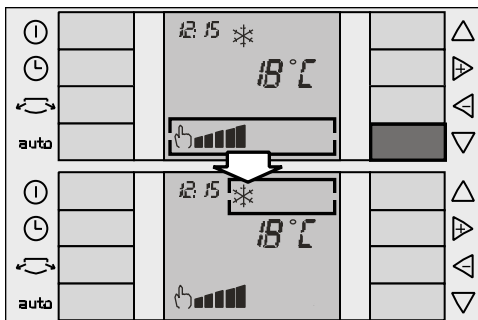

Conceito de navegação

Teclas + e -

As teclas "+" e "-" servem para nos deslocarmos para a direita e a esquerda dentro do rectângulo de selecção. Se a função seleccionada for temperatura, as teclas vão-nos servir para aumentar ► e diminuir ◀ a temperatura desejada, conforme se observa no seguinte exemplo:

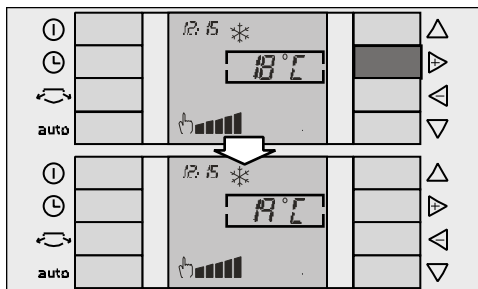

Instruções de Uso

Preparação do equipamento

Instalação do tubo de evacuação de ar na função climatização

Colocar o tubo expulsor de ar no acoplamento com a lingueta "push" e roscá-lo para o lado esquerdo, Fig. 6.

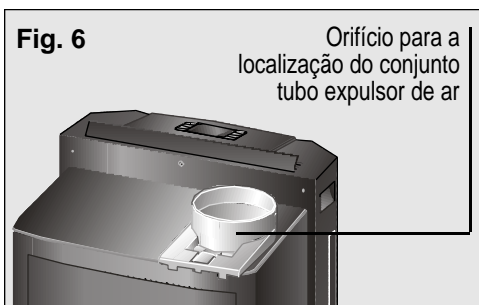

Se for mais fácil para si, também pode retirar o acoplamento do equipamento premindo a lingueta "Push" e deslizá-la para fora Fig. 7.

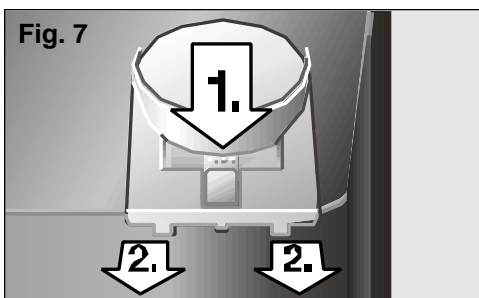

Quando está fora, roscar o tubo expulsor de acordo com a fig. 8, certificando-se de que fica correctamente fixada.

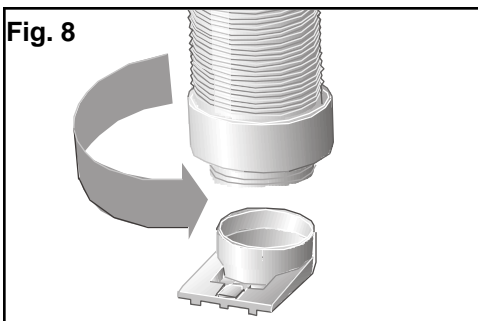

Seguidamente colocar este conjunto no equipamento, deslizando-o no seu alojamento Fig. 9.

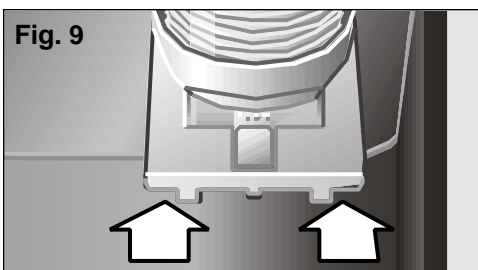

Fixação difusor- tubo evacuação de ar

Colocar o difusor na extremidade livre do tubo pressionando ambas as partes ligeiramente até ouvir um "clac". Certifique-se de que os clips se fecham para evitar que o difusor possa cair. **Fig 10.**

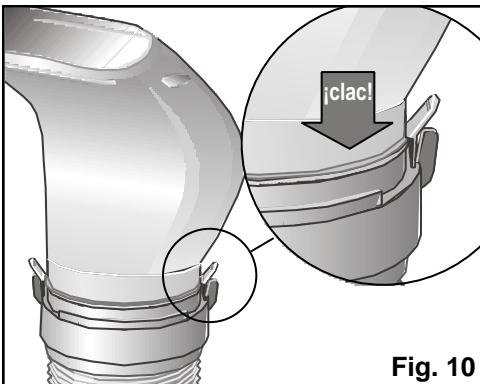

Fig. 10

Instalação do tubo de evacuação de ar na função desumidificação e purificação

- Retire o difusor e colocar o tubo expulsor de ar na posição indicada na **figura 11**.
- Se se quiser também é possível desmontar completamente o tubo expulsor.

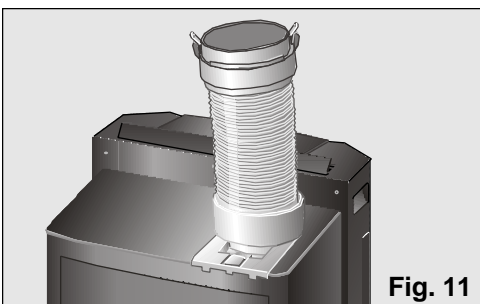

Fig. 11

Instalação dos acessórios para a evacuação de ar na função refrigeração

Para evacuar o ar quente existem uma série de acessórios que facilitam este trabalho (ver capítulo "Descrição dos acessórios").

Instalação da ventosa

- Abra a janela ligeiramente e introduza o difusor entre o batente e o caixilho.
- Feche a janela o mais possível e prenda-a com a ventosa fornecida, **Fig. 12.**

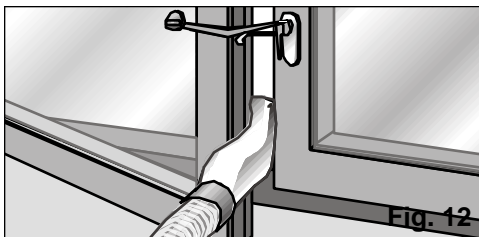
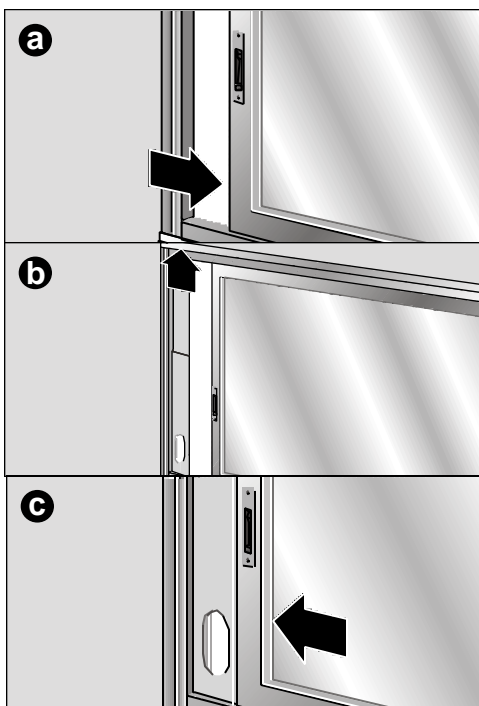

Fig. 12

Instalação correção janela / terraço

- Também se pode utilizar o acessório de instalação para janela / terraço (ver "Descrição dos acessórios") correção que se inclui no equipamento, **Fig. 13 : a, b, c, d.** Este serve tanto para janelas horizontais como para verticais.



Instruções de Uso



- ❑ Para o poder fixar à janela / terraço, dispõe de dois orifícios laterais. Por meio de dois parafusos (não incluídos com o acessório), o utilizador poderá fixá-lo ao caixilho ou à parede sem perigo de que este se mova ou caia da sua posição, Fig. 14.

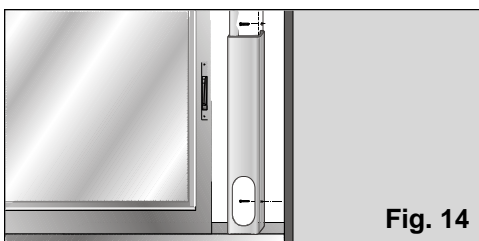

Instalação fixa

Realiza-se usando o acessório isolador de passagem para paredes. Ver "Descrição dos acessórios".

- ❑ Para expulsar o ar quente através da parede é preciso efectuar um buracode 14 cm de diâmetro na mesma para colocar o isolador de passagem, Fig. 15.

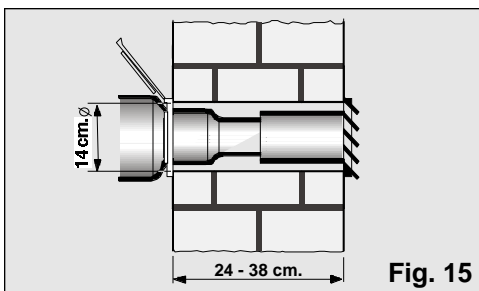

- ❑ Retire o difusor e ligue o tubo expulsor de ar ao acessório.

Notas:

Não alongue desnecessariamente o tubo expulsor de ar quente (comprimento máximo 140 cm).

Quando se coloca o tubo não se devem realizar curvas muito fechadas. Caso contrário impede-se a saída adequada do ar quente, o que por sua vez pode significar uma redução da potência frigorífica e da performance.

Para alcançar a máxima eficiência de refrigeração e o mínimo nível de ruído é recomendável colocar o tubo expulsor a uma altura superior à altura total do equipamento, Fig. 16.

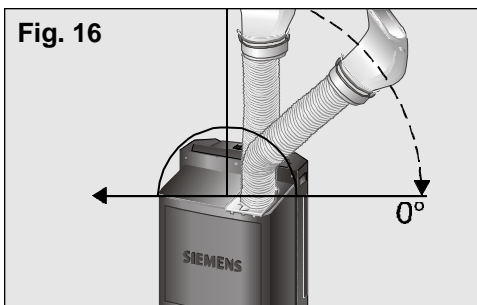

Ligação e desconexão do equipamento

Para o pôr em funcionamento é necessário premir a tecla "On" / "Off" .

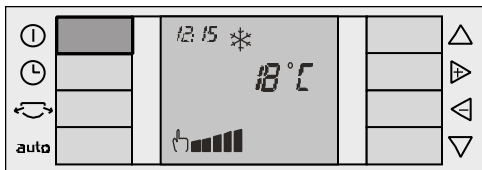

Atenção!

Certificar-se de que o equipamento está ligado à rede eléctrica.

Seleccção do modo de funcionamento

No seu equipamento pode seleccionar qualquer uma das funções que se descrevem a seguir:

- climatização ❄️.
- desumidificação 🌧️.
- purificação 🌿.

Situar o rectângulo no menu modos de funcionamento com a ajuda das teclas "up" e "down" (ver "Conceito de navegação": Teclas "up" e "down").

Com as teclas "+" e "-" deslocamo-nos pelo mesmo, seleccionando a função desejada (ver "Conceito de navegação": Teclas "+" e "-").

Climatização

Neste modo, o equipamento reduz a temperatura do ambiente até alcançar a temperatura desejada pelo utilizador. Ao mesmo tempo, desumidifica e purifica o ar do recinto, criando deste modo um clima agradável.

- Ligar o equipamento à rede eléctrica.
- Dirigir o tubo expulsor do ar quente para o exterior, (ver capítulo "Preparação do equipamento antes da utilização").
- Verificar que o tampão esteja situado no tubo de evacuação da água, para evitar que a água possa sair para o exterior e molhar a superfície de apoio.
- Levantar o orientador de ar situado na parte superior do equipamento, **Fig. 17**.

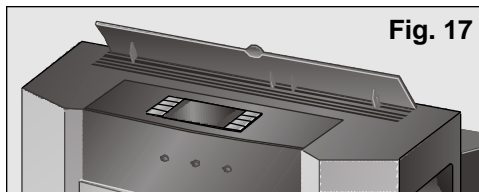

- Ligar o equipamento premindo a tecla "On".
- Selecciona a função climatização ❄️, (ver capítulo "Seleccção do modo de funcionamento").
- Selecciona a temperatura desejada, (ver capítulo "Seleccção da temperatura"). Se o equipamento se desligar automaticamente devido ao facto do quarto ter alcançado a temperatura seleccionada, será necessário esperar até que a temperatura ambiente suba 2-3°C para que volte a entrar em funcionamento.
- Selecciona a velocidade de funcionamento, (ver capítulo "Seleccção das velocidades").

Durante o acondicionamento, uma parte da água condensada resultante evapora-se automaticamente e é evacuada para o exterior em conjunto com o ar expulsado, através do tubo expulsor de ar quente.

Em condições de alta humidade, o equipamento acumulará água condensada no depósito traseiro do equipamento. Quando chega a um certo nível o equipamento emitirá dois avisos sonoros. Ao mesmo tempo, aparece no ecrã o símbolo de depósito extraível cheio  indicando a necessidade de esvaziar o referido depósito. Neste caso, o equipamento pára. Para esvaziar o depósito extraível, basta premir a asa o posteriormente extraí-lo com cuidado e transportá-lo para esvaziar a água no escoamento mais próximo. Depois do depósito de água ter sido esvaziado e colocado correctamente no equipamento, o símbolo desaparecerá do ecrã.

Atenção!

Quando se torna a ligar o equipamento depois de ter evacuado toda a água, não esquecer de colocar o depósito extraível correctamente no equipamento. Caso contrário, o símbolo não desaparece do ecrã e o equipamento não funcionará.

Desumidificação

Neste modo de funcionamento, o equipamento reduz a humidade do ambiente. Ao mesmo tempo, purifica o ar do recinto, criando assim um clima agradável.

- Ligar o equipamento à rede eléctrica.
- Colocar o tubo expulsor do ar quente conforme se descreve no capítulo "Preparação do equipamento antes do seu uso".
- Levantar o orientador de ar situado na parte superior do equipamento.

Existem duas possibilidades de evacuar a água condensada: através do depósito extraível e de forma contínua.

Desumidificar através do depósito extraível:

- Verificar que o depósito extraível esteja colocado correctamente no equipamento, bem como o tampão do tubo de evacuação de água, para evitar que a água possa sair para o exterior e molhar a superfície de apoio.
- Quando a água acumulada no depósito extraível alcança um determinado nível, soarão dois avisos sonoros seguidos. Ao mesmo tempo, aparecerá no visor o símbolo de depósito extraível cheio , indicando a necessidade de esvaziar o referido depósito. Neste caso, o equipamento pára. Tanto o símbolo como os avisos sonoros também aparecem quando o depósito extraível não está colocado de forma correcta no seu alojamento.
- Em ambos os casos extraia o depósito e deite a água com cuidado no escoamento mais próximo.

Desumidificar de forma contínua:

- Situar um recipiente na saída do tubo de evacuação de água, no qual se recolha a água condensada, ou dirigir esse tubo para um escoamento próximo.
- Retirar o tampão do tubo de evacuação de água situado na parte traseira inferior da unidade. Neste modo, o equipamento não pára. Também não avisa com avisos sonoros, nem através do símbolo  que o recipiente exterior está cheio.

- Seleccionar a função desumidificação  (ver capítulo "Seleção do modo de funcionamento").
- Seleccionar a velocidade de funcionamento, (ver capítulo "Seleção das velocidades").

Advertências

A quantidade de água desumidificada pode variar de acordo com as condições ambientais (Ver "Dados Técnicos").

A temperatura não aparece no écran e portanto não pode ser seleccionada nem modificada no modo de desumidificação.

Atenção!

Ao mudar de função, não esquecer de colocar o tampão ao tubo de evacuação da água. Caso contrário sairá água ao pôr o equipamento em funcionamento.

Tenha sempre em conta que para que o equipamento funcione, a temperatura ambiente deverá ser superior ou igual a 18°C. No modo de desumidificação, o equipamento expulsa ar quente pelo tubo de evacuação pelo qual a temperatura do quarto aumenta ligeiramente. Isto é necessário para um funcionamento mais eficiente do equipamento nesta função.

Purificação

Neste modo recircula-se o ar do interior do quarto (ventilação) passando-o por um filtro purificador (purificação).

O equipamento dispõe de um filtro base (instalado no equipamento) e um filtro purificador duplo activo a ser instalado no equipamento pelo utilizador, ver capítulo "Instalação do filtro purificador (duplo activo)", para evitar:

- Odores e fumos.
- Pólenes, bactérias e pó.

- Ligar o equipamento à rede eléctrica.
- Colocar o tubo expulsor de ar quente (ver capítulo "Preparação do equipamento antes do seu uso").
- Levantar o orientador de ar situado na parte superior do equipamento.
- Seleccionar a função purificação , (ver capítulo "Seleção do modo de funcionamento").

Instruções de Uso

- ❑ Seleccionar a velocidade de funcionamento, (ver capítulo "Seleccção das velocidades").

Advertência

Recomendamos deixar os filtros instalados, independentemente da função escolhida (climatização, desumidificação, purificação do ar). Assim conseguirá uma maior eficácia purificadora.

Seleccção da temperatura

Esta função é válida somente no modo de climatização. Situar o rectângulo no menu de seleccção da temperatura (ver Teclas "up" e "down"). Com a ajuda das teclas "+" e "-", deslocamo-nos pelo mesmo até definir a temperatura desejada (ver Teclas "+" e "-").

Premindo a tecla "+", a temperatura desejada aumenta, premindo a tecla "-", a temperatura diminui.

O alcance de temperatura que se pode seleccionar vai de 18°C a 30°C em passos de 1°C. Se se mantiver a tecla premida, os graus vão passando com maior rapidez.

Seleccção de velocidades

No seu equipamento pode seleccionar entre três velocidades manuais (máxima 📊, média 📊 e silenciosa 📊) e uma velocidade automática auto. Conforme as condições do quarto e da temperatura determinada pelo utilizador, a velocidade automática actua entre máxima e silenciosa.

Velocidades manuais:

Situar o rectângulo no menu seleccção de velocidades (ver Teclas "up" e "down"). Com a ajuda das teclas "+" e "-" deslocamo-nos pelo mesmo até fixar a velocidade desejada (ver Teclas "+" e "-"):

No écran aparece o símbolo manual seguido da velocidade seleccionada da última vez.

Para mudar a velocidade entre máxima 📊, média 📊 e silenciosa 📊, basta premir as teclas "+" e "-".

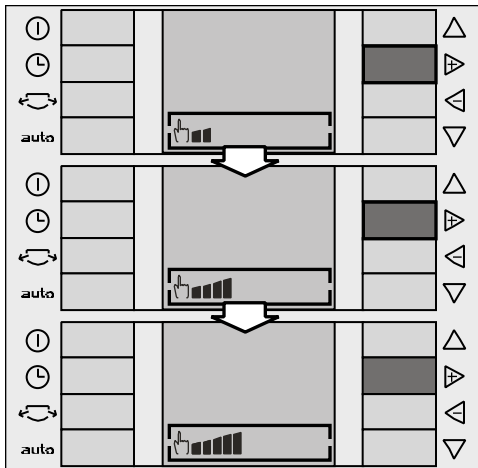

Velocidade automática

Para activar a referida velocidade, basta premir a tecla auto situada no painel de controlo. Neste caso, o símbolo manual desaparece e aparece o símbolo auto no écran.





Para desactivar a velocidade automática basta premir novamente a tecla auto. Neste momento, o símbolo auto desaparece e o equipamento volta a trabalhar à velocidade manual que estava seleccionada anteriormente.

Palhetas laterais

O seu equipamento dispõe de palhetas laterais que podem ser accionadas adicionalmente, a fim de ter uma melhor distribuição do ar.

Instruções de Uso

Premindo a tecla palhetas laterais , as referidas palhetas abrem-se, activando o seu funcionamento. No écran aparece o símbolo correspondente .

Para as fechar basta premir novamente a mesma tecla; o símbolo desaparece do écran e as palhetas fecham-se.

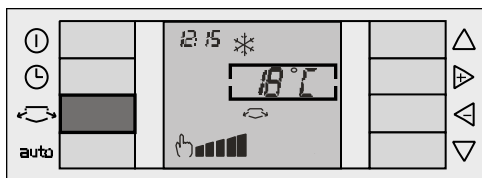

Esta prestação está disponível para ser utilizada em todos os modos de funcionamento: climatização, desumidificação e purificação.

Ao desligar o equipamento com a tecla "Off", as palhetas laterais fecham-se automaticamente.

Se, antes de desligar o equipamento, as palhetas laterais estavam abertas, quando se torna a ligar o aparelho, estas voltam a abrir-se.

Acerto da hora / Programação do temporizador

Acerto da hora

- ❑ A primeira vez que o equipamento é ligado à rede eléctrica, unicamente visualiza-se a hora actual (em formato 24 horas) na parte superior esquerda do écran. Por defeito, aparecerá 0:00 h a piscar.
- ❑ Para programar a hora é necessário ligar o equipamento premindo a tecla "On" . Se durante a programação/ acerto da hora do seu equipamento, demorar mais de 10 segundos a realizar a seguinte operação, o écran regressará automaticamente ao menu principal, visualizando-se as funções determinadas por defeito quando sai da fábrica, ou se não for a primeira vez que se programa o temporizador, as últimas que se tenha utilizado.

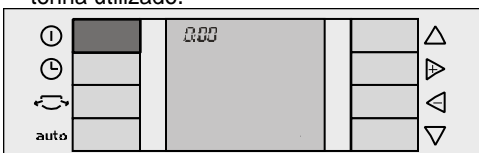

- ❑ Premir a tecla "Timer" . O rectângulo aparece no menu temporizador com a última função escolhida (por defeito aparecerá a função "Off").

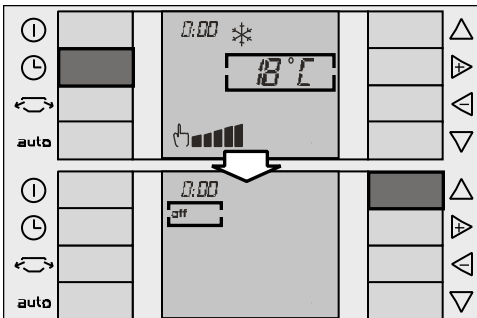

- ❑ Por meio da tecla "up", o rectângulo situa-se na hora. Esta modifica-se com a ajuda das teclas "+" e "-". Cada vez que se prime estas teclas aumenta-se ou diminui-se a hora em passos de um minuto. Se se mantiver a tecla premida, os minutos vão passando com mais rapidez.



- ❑ Premindo a tecla "Timer" , ou deixando passar 10 segundos sem tocar em nenhuma tecla, a hora fica memorizada e o écran regressará ao menu principal.

Instruções de Uso

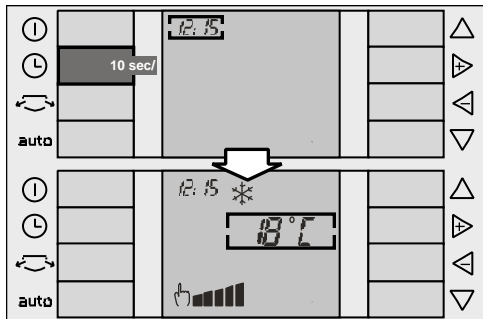

Programação do temporizador

Para programar as horas de ligação e desconexão do equipamento é **necessário que o equipamento esteja ligado**.

Premir a tecla "Timer" (🕒) para poder navegar através do menu temporizador. Premindo a tecla "+" pelo menu temporizador é possível programar as diferentes funções que o seu equipamento lhe oferece. São as seguintes:

- "Off" (🕒) : equipamento não programado.
- "Start" (🕒) : hora de início colocação em funcionamento do equipamento.
- "Start/ Stop" (🕒) : programação da hora para o início e o final da colocação em funcionamento do equipamento.
- "Stop" (🕒) : programação da hora de paragem do equipamento.

Programação da ligação do equipamento "Start"

- Premir a tecla "Timer" (🕒), para posicionar o cursor no menu temporizador. Por defeito aparece a última função programada.

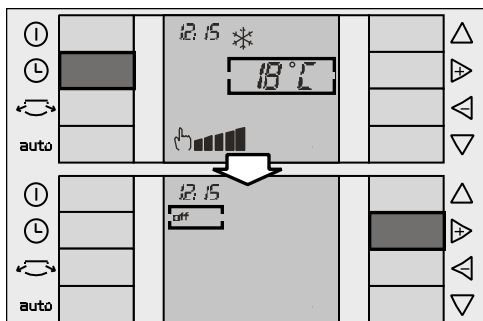

- Seleccionar com as teclas "+" e "-" a função "Start" (🕒) (ver Teclas "+" e "-").

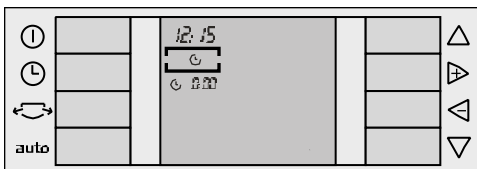

- Com a tecla "down" (ver Teclas "up" e "down"), o cursor baixa até ao menu hora de ligação. Uma vez aí, com a ajuda das teclas "+" e "-", modifica-se a hora de programação até obter a desejada.

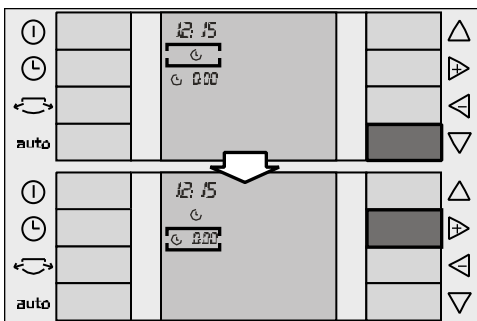

- Esta modificação efectua-se em passos de 15 minutos.
- Para memorizar a hora de início programada basta premir a tecla "Timer" (🕒) ou esperar 10 segundos sem tocar nenhuma tecla.
- No ecrã aparecerá a hora que foi programada, junto do símbolo correspondente (neste caso, o símbolo 🕒 "Start") e as funções predeterminadas.

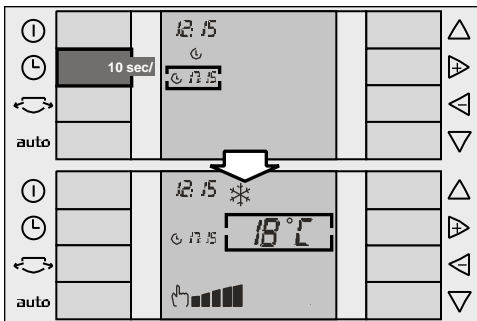

Instruções de Uso

Programação ligação e desconexão do equipamento "Start" / "Stop"

- ❑ Premir a tecla "Timer" (⌚), para posicionar o cursor no menu temporizador. Por defeito aparece a última função programada.

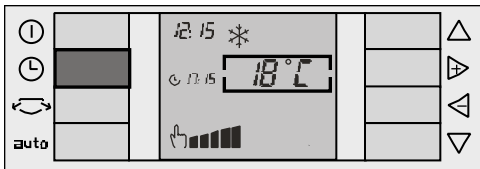

- ❑ Seleccionar com as teclas "+" e "-" a função "Start" (⌚) (ver Teclas "+" e "-").
- ❑ Com a tecla "down" (ver Teclas "up" e "down"), o cursor baixa até ao menu hora de ligação. Uma vez aí, com a ajuda das teclas "+" e "-", modifica-se a hora de programação até obter a hora desejada.

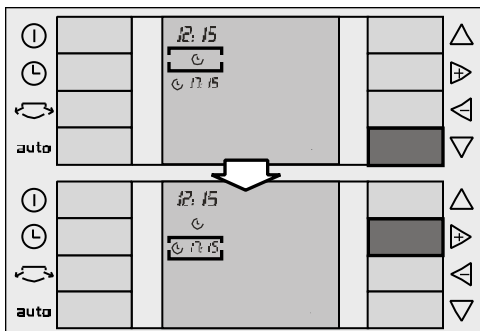

- ❑ Premindo novamente a tecla "up", o cursor coloca-se no menu temporizador. Com a ajuda das teclas "+" e "-" seleccionamos a função "Start" / "Stop". (ver Teclas "+" e "-")

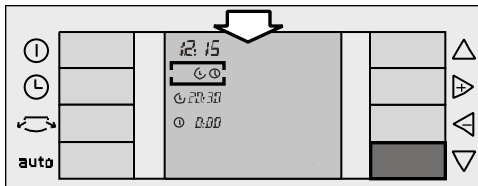
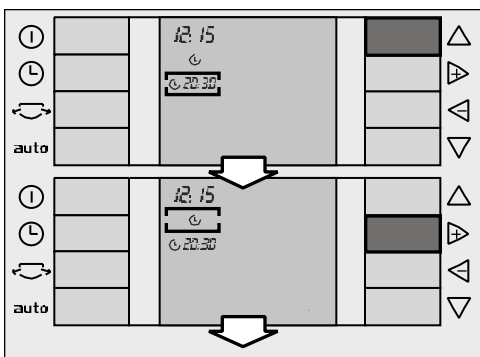

- ❑ Com a tecla "down" deslocaremos o cursor até chegar ao menu hora de desconexão. Com a ajuda das teclas "+" e "-" modifica-se a hora de desconexão, até obter a hora desejada.
- ❑ Agora modifica-se em intervalos de 15 minutos.

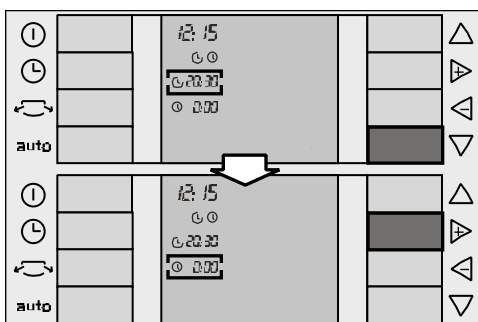

- ❑ Para memorizar a hora de início/paragem programada, basta premir a tecla "Timer" (⌚) ou esperar 10 segundos sem tocar nenhuma tecla.
- ❑ No écran aparecerá a hora que tenha sido programada.



Programação desconexão do equipamento "Stop"

- ❑ Premir a tecla "Timer" (⌚), para posicionar o cursor no menu temporizador. Por defeito aparece a última função programada.

Instruções de Uso

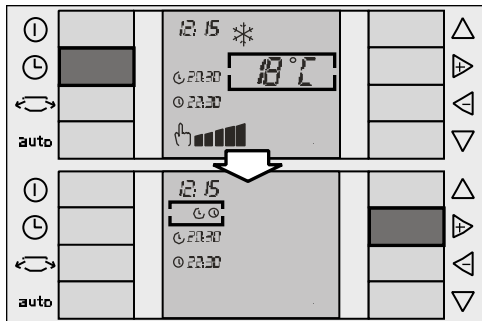

- ❑ Seleccionar com as teclas "+" e "-" a função **"Stop"** (⌚), (ver Teclas "+" e "-").

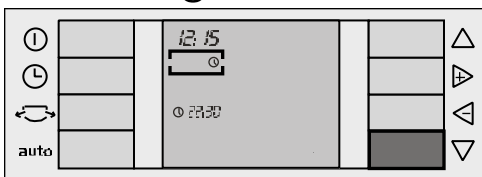

- ❑ Com a tecla **"down"** (ver Teclas "up" e "down"), o cursor baixa até ao menu desconexão. Uma vez aí, com a ajuda das teclas "+" e "-", modifica-se a hora de desconexão até obter a hora desejada.
- ❑ A hora modifica-se em intervalos de 15 minutos.

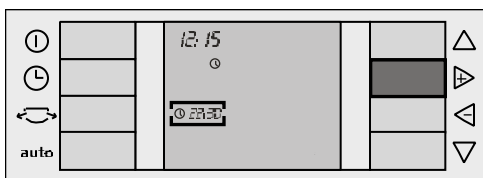

- ❑ Para memorizar a hora de paragem programada basta premir a tecla **"Timer"** (⌚) ou esperar 10 segundos sem tocar nenhuma tecla.
- ❑ No écran aparecerá a hora que tenha sido programada.

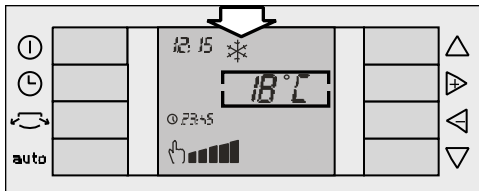
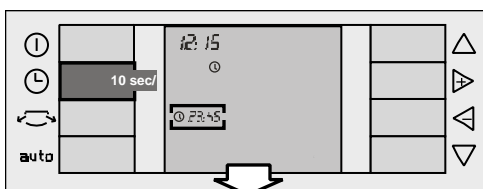

Desconexão do temporizador

- ❑ Premir a tecla **"Timer"** (⌚), para posicionar o cursor no menu temporizador. Por defeito aparece a última função programada.

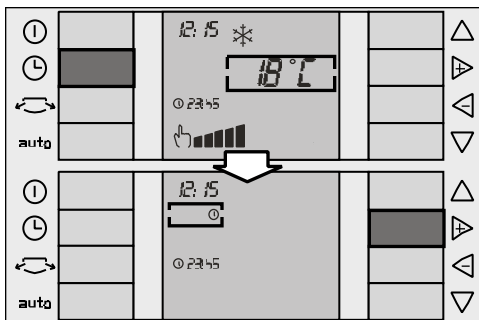

- ❑ Seleccionar com as teclas "+" e "-" a função **"Off"**.
- ❑ Basta premir a tecla **"Timer"** (⌚), ou esperar 10 segundos sem tocar nenhuma tecla para que o temporizador fique desligado. No écran não aparecerá nenhuma hora programada.

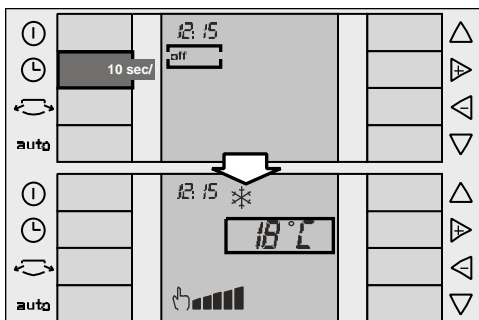

Os valores e funções programados no temporizador permanecem activos, repetindo-se diariamente as operações correspondentes em função das horas programadas, enquanto estas não são desactivadas ou anuladas, tal como acabamos de descrever.

Limpeza do equipamento

- ❑ Por segurança, antes de limpar o equipamento é recomendável desligá-lo da rede eléctrica.
- ❑ O equipamento pode ser limpo com um pano ou uma esponja, água morna e um detergente suave.
- ❑ Nunca use água quente (a mais de 40°C), lixívia, gasolina, ácidos, esfregões de arame, escovas ou detergentes abrasivos, e evite a entrada de água no equipamento.
- ❑ Não limpe o equipamento com uma mangueira de água nem com ar à pressão.

Limpeza e substituição dos filtros purificadores

Para ter acesso ao filtro purificador a fim de o substituir, é necessário abrir a porta frontal da unidade (não é necessário retirá-la) basta premir o clip superior interno da porta, **Fig. 18**. Para isso basta empurrar esta porta ligeiramente para a frente. A porta abre-se até um batente de segurança sem perigo de cair

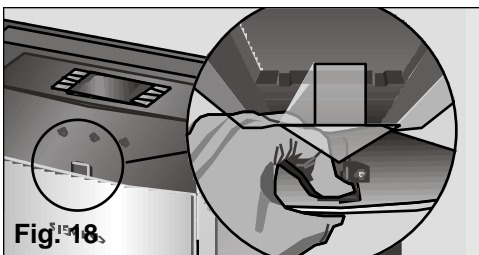

Todos os modelos dispõem de um filtro base de ar que é necessário limpar conforme passa o tempo, **Fig. 19**. Para isso basta premir a pestana situada na parte superior e retirá-lo do seu alojamento, **Fig. 20**. Para o lavar basta passá-lo por água corrente, secá-lo e tornar a instalá-lo.



Atenção!!!

Não introduza o filtro base na máquina de lavar loiça. O material plástico de que é constituído não é adequado para a máquina de lavar loiça e não resiste às altas temperaturas dos programas de lavagem. Acabaria deformando-se e inclusive partindo-se.

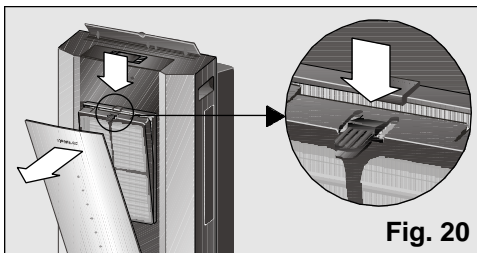

Estes modelos levam incluído também um filtro purificador (duplo activo) que deverá ser instalado pelo utilizador (Ver capítulo "Instalação do filtro purificador (duplo activo)").

O filtro purificador garante uma maior qualidade de filtragem do ar que é recirculado pelo quarto através do seu equipamento.

A presença do filtro purificador pode reduzir ligeiramente a capacidade frigorífica do equipamento. Especialmente, se estiver saturado ou danificado, pelo qual se recomenda a sua verificação e substituição pelo menos uma vez por ano ou quando no visor aparecer o símbolo "aviso mudança de filtro" . Estes acessórios poderão ser adquiridos no Serviço Oficial do Fabricante ou em distribuidores autorizados (ver capítulo "Descrição dos acessórios").

Depois de ter substituído o filtro, para fazer desaparecer o símbolo do visor, devem premir-se em simultâneo as teclas "+" e "-". Nesse momento, o símbolo desaparecerá do visor, indicando que o filtro é novamente operacional.

Instalação do filtro duplo activo:

- Verificar que o filtro purificador duplo activo esteja colocado no posicionador; caso contrário, instale-o tal como se indica no **Fig. 21**. Colocar a parte escura do filtro em contacto com o posicionador.

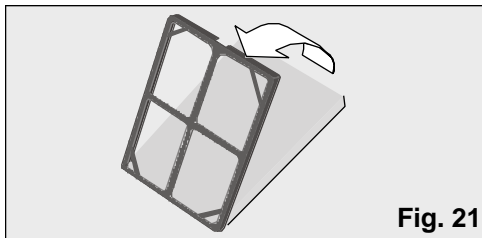

Fig. 21

- Retirar o filtro base do equipamento, Fig. 20.
- Introduzir o filtro purificador duplo activo + posicionador no filtro base, tal como se mostra na Fig. 22, tomando em consideração que em primeiro lugar deverá encaixá-lo nas patilhas inferiores.

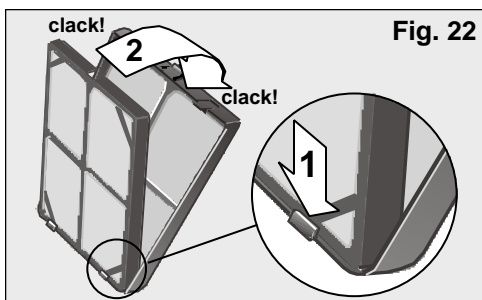

Fig. 22

- Instalar este conjunto no equipamento, fazendo coincidir as patilhas inferiores com os orifícios situados na carcaça frontal do equipamento, premindo o clip superior hasta ouvir um "clic", prova de que o conjunto está colocado correctamente.
- Ifechar a porta da frente do equipamento.

Atenção!

Para se certificar de que o equipamento funciona correctamente, coloque somente um jogo de filtros sobre o suporte

Nota

Para evitar que a porta do equipamento caia e produza danos físicos e/ou materiais, estes modelos dispõem de um batente de segurança até ao qual se abre a referida porta. Para uma maior comodidade, ao limpar ou substituir os filtros, também é possível retirar a porta do equipamento, ver Fig. 18. Neste caso, ou se por qualquer outra razão a porta saísse da sua localização original, o

utilizador deverá seguir os passos seguintes para a sua correcta colocação:

- 1º Levantar a porta até a retirar dos apoios inferiores, (Fig. 23: a).
- 2º Posicionar a patilha de plástico na ranhura frontal do equipamento (em forma de T) e deslizá-la para baixo até ao batente de segurança, (Fig. 23: b).
- 3º Colocar as patilhas inferiores da porta nos batentes frontais do equipamento, com cuidado para evitar que a patilha de plástico colocada no passo anterior saia da sua localização, (Fig. 23: c).

Depois de seguir estes passos, o utilizador deverá certificar-se de que a porta foi colocada correctamente e que não cai quando se abre novamente. (A porta fica aberta até ao batente de segurança). Caso contrário, deverá repetir novamente os passos 1º e 2º.

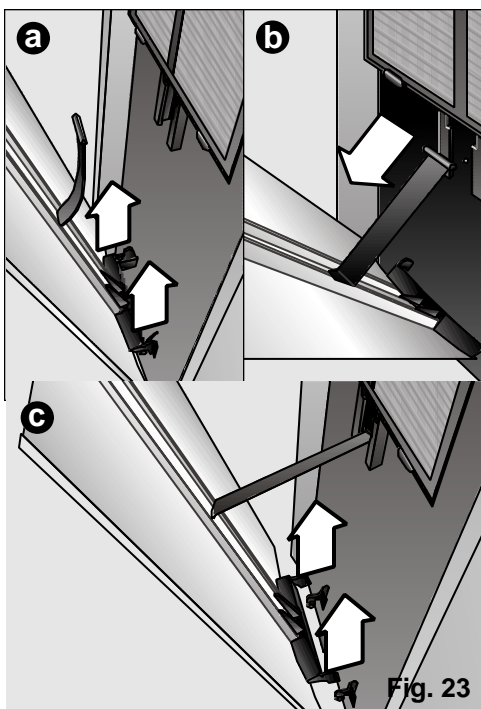

Fig. 23

Condições de transporte

O equipamento dispõe de rodas para facilitar a sua deslocação. Se for necessário, pode incliná-lo para facilitar a deslocação. Neste caso, é conveniente esperar um tempo mínimo de uma hora antes de ligar novamente o equipamento.

- ❑ Antes, esvaziar a água de condensação que se encontra no depósito interno, retirando do seu alojamento o tubo de evacuação de água e desmontando o tampão, **Fig. 24**, para evacuar a água que se formou. Para isso deverá colocar um recipiente (ou o depósito extraível do equipamento) na saída do tubo de evacuação de água para apanhar a água condensada ou dirigir esse tubo para um escoamento próximo. Depois de ter esvaziado o depósito, não se esqueça de colocar o tampão e o tubo no seu alojamento.

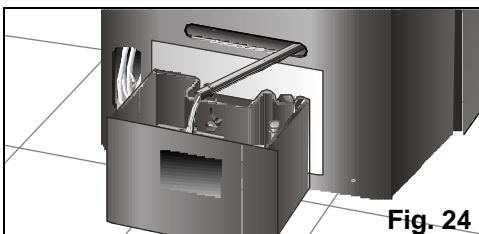

Fig. 24

Condições de armazenamento

No final de cada época, para que o equipamento ocupe o menor espaço possível, o tubo de evacuação deverá ser colocado na posição de repouso.

- ❑ Para isso dobra-se o tubo para a parte traseira do equipamento, prendendo-o na fixação do difusor, **Fig. 25 e 26**.

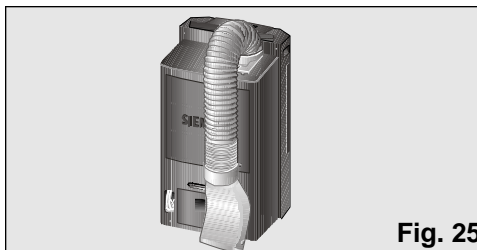

Fig. 25

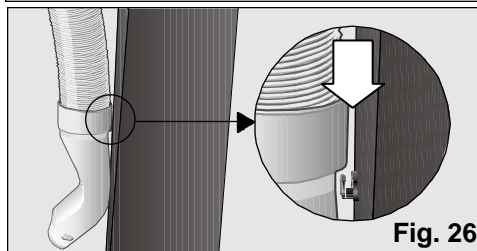

Fig. 26

Antes da sua utilização no princípio da época

- ❑ Limpe o filtro de ar.
- ❑ Seguidamente, limpe a tampa e as grelhas, se necessário.

Considerações gerais que lhe pouparão chamadas ao Serviço Técnico

Condições gerais de funcionamento

Que fazer se? ...

... o equipamento não funciona ...

- Verifique que a ficha esteja ligada.
- Verifique que há energia na rede ou que o fusível não tenha saltado.
- Regular o termostato na sua posição de mínima temperatura.

.. o equipamento não funciona e o símbolo de indicação de enchimento do depósito de água condensada aparece no écran ...

- Colocar o equipamento sobre uma superfície plana. Se continuar a aparecer o símbolo no écran, esvaziar o depósito de água do equipamento. Verifique que o referido depósito está colocado correctamente na sua posição. (Ver instruções em "Climatização").

... o equipamento não arrefece suficientemente ...

- Verificar que as uniões do tubo expulsor de ar quente estão bem.
- Verificar que o percurso do tubo de expulsão não apresenta demasiada curvatura e que o seu comprimento não excede 140 cm.
- Verificar que o tampão do tubo de evacuação de água está colocado no referido tubo.
- Colocar a ventosa para que a abertura da janela seja a menor possível.
- Fechar as persianas para minimizar a radiação solar.

... aparece no écran o símbolo de avaria ...

- Consulte um distribuidor autorizado, o serviço de atenção ao cliente ou a nossa Rede de Serviços Técnicos do fabricante.

... observa água na grelha do painel de comando ou no local de posicionamento do filtro base ...

- Não há motivo para se preocupar, deve-se ao próprio funcionamento do equipamento.

Considerações gerais de nível de ruído

... o equipamento produz um ruído excessivo ...

- Distinguímos entre dois tipos de ruído: aquele que se deve ao funcionamento normal do equipamento e o ruído fácil de resolver. Seguidamente descrevem-se alguns destes possíveis ruídos para uma melhor determinação dos mesmos.

Ruídos absolutamente normais

- Se ouvir um ruído cíclico de água, a borbotar, é devido ao funcionamento da bomba que recircula a água, para melhorar a potência do equipamento.
- Se ouvir um ruído similar ao de murmúrios surdos, é inevitável e deve-se ao funcionamento do compressor.
- Se ouvir um ligeiro assobio, trata-se do som produzido pela passagem de refrigerante a través dos tubos delgados do equipamento no momento em que o compressor se coloca em funcionamento.
- Se ouvir um breve som em forma de "clique", trata-se do ruído gerado pela ligação ou desconexão da bomba ou o ruído gerado pelo regulador quando liga ou desliga o sistema electrónico.

Ruídos fáceis de resolver

- Certifique-se de que o tubo expulsor de ar, bem como os anéis difusor e colector estão correctamente presos ao equipamento.
- Verifique que a entrada e saída de ar do equipamento se encontram livres de obstáculos.
- Verifique que o equipamento não está em contacto directo com móveis ou outros electrodomésticos, para evitar que a saída de ar incida directamente sobre eles, aumentando o nível sonoro.

Qualquer outra avaria ou reparação deve ser realizada por um Técnico especializado. Consulte neste caso o distribuidor autorizado, o serviço de atenção ao cliente ou a nossa Rede de Serviços Técnicos do Fabricante.

Serviço Técnico

Se depois de ter considerado as instruções de uso e instalação, especialmente aquilo que se indica no capítulo "Considerações...", o seu aparelho não funcionar, lembre-se que a nossa Rede de Serviços Técnicos está à sua disposição.

Para tal, quando comunique a avaria, indique o modelo (**E-NR**) e o n.º de fabrico (**FD**) do seu aparelho, que poderá consultar na placa de características, **Fig. 2**.

Garantia

Em cada país regem as condições de garantia estabelecidas pelas respectivas Sociedades de Distribuição. Para mais pormenores a este respeito deverá dirigir-se ao Distribuidor onde adquiriu o seu aparelho, facilitando-lhe o modelo e o n.º de fabrico. Para qualquer intervenção que se produza em garantia é imprescindível apresentar o comprovativo de compra do aparelho.

Inhoud

Bescherming van het milieu

Raadgeving voor het verwerpen van de verpakking.....113

Raadgeving voor het verwerpen van uw oude apparaat.....113

Raadgeving voor het besparen van energie.....113

Belangrijke Opmerkingen

Vóór dat u uw apparaat aansluit.....114

Als er kinderen thuis zijn114

Presentatie van uw nieuwe apparaat

Beschrijving van het apparaat.....115

Bedieningspaneel.....116

Beschrijving van de onderdelen.....117

Voorwaarden voor het gebruik

Voorwaarden voor het gebruik.....117

Het concept van de navigatie

Toetsen "up" en "down".....118

Toetsen "+" en "-"118

Gebruiksaanwijzingen

Klaarmaken van het apparaat vóór het gebruik.....119

Aan- en afzetten van het apparaat122

Keuze van de functie mode.....122

Luchtbehandeling.....122

Ontvochtiging.....123

Reiniging123

Keuze van de temperatuur124

Keuze van de snelheden.....124

Zijdelingse kleppen.....125

Op de juiste tijd zetten/De tijdopnemer programmeren.....125

Reiniging, Transport en Onderhoud

Reiniging van het apparaat.....129

Reiniging en verwisselen van de reinigingsfilters.....129

Voorwaarden van het transport.....131

Voorwaarden voor de opslag.....131

Voor u het apparaat gebruikt aan het begin van het seizoen.....131

Overwegingen die u bellen naar de Technische Dienst zullen besparen

Algemene voorwaarden van het werken132

Algemene overwegingen over het geruisniveau132

Technische Dienst / Garantie133

Raadgeving voor het verwerpen van de verpakking

- Ontzie het milieu bij het verwerpen van de verpakking van uw apparaat.
- Onze producten worden met zorg ingepakt voor het transport. Alle voor de verpakking gebruikte materialen zijn milieuvriendelijk (het karton wordt gemaakt van gebruikt papier) en kunnen geregenereerd worden.
- Door recycleren van de verpakkingen, doet u mee aan een verminderd gebruik van grondstoffen en bovendien wordt zodoende het volume van de vuilnisstortplaatsen teruggebracht.
- Werk op doeltreffende wijze mee aan de bescherming van het milieu door de juiste afhandeling van de verpakking, breng deze daarvoor naar de dichtst bijzijnde vuilnis ophaalplaats of, zo mogelijk, stuur de verpakking terug naar de leverancier die u de apparaat verkocht heeft.

Raadgeving voor het verwerpen van uw oude apparaat

- Haal het snoer uit het stopcontact en snij het snoer in stukken.
- De apparaten hebben materiaal dat men kan recycleren, behalve ook gevaarlijk materiaal (zoals zware metalen of vloeibare koelmiddelen) die de grond of de atmosfeer kunnen verontreinigen. Werk doelmatig mee aan de milieubescherming door u ervan te verzekeren dat uw oude apparaat gesloopt wordt op een manier die het milieu ontziet. Breng het apparaat daarom naar een officiële opslagplaats of naar een plaats waar materiaal recycleert wordt (uw gemeentedienst kan u informeren over de dichtst bijzijnde opslagplaatsen). De apparaten waar koelmiddelen in zitten moeten verworpen worden overeenkomstig de van kracht zijnde regels.
- Dit apparaat is gekenmerkt in overeenstemming met de Europese richtlijn 2002/96/EG betreffende afgedankte elektrische en elektronische apparatuur (waste electrical and electronic equipment - WEEE). De richtlijn geeft het kader aan voor de in de EU geldige terugneming en verwerking van oude apparaten.

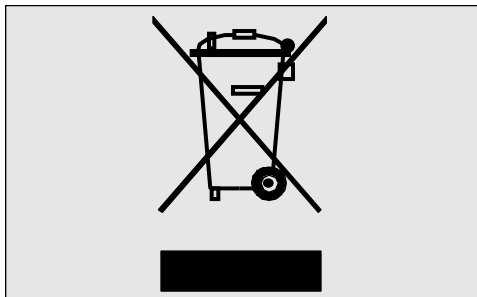

Raadgevingen voor het sparen van energieverbruik

- GEDURENDE het gebruik zal uw apparaat energie gaan verbruiken, hetgeen een milieu effect oplevert. Men moet proberen de doelmatigheid van het apparaat te verbeteren en dus het gebruik te verminderen.
- Zet het apparaat voor de luchtbehandeling af als u het niet nodig heeft.
 - Kies een geschikte temperatuur, te lage temperaturen verbruiken erg veel energie.
 - Plaats het apparaat zo ver mogelijk verwijderd van mogelijke warmtebronnen (zonnestraling, etc.) en zorg voor een goede doorstroming van de lucht.
 - Zorg voor de juiste installatie van het apparaat. Bij air conditioning kan men een energiebesparing halen van 30% door te voorkomen dat er warmte in de kamer komt door het gebruiken van zonneschermen, rolluiken of gordijnen voor oppervlakten van glas.
 - Gebruik de onderdelen die bij uw apparaat zitten en ook de specifieke onderdelen die beschreven worden in de paragraaf "Beschrijving van de onderdelen" om binnenstromen van buitenlucht te minimieren. In geval u gebruik maakt van onderdelen die het nodig maken dat u gaten boort in muren of ramen raden wij aan dat u deze zo veel mogelijk passend maakt en dat u de pakking afsluit met silicone, gips of iets dergelijks, om zo te voorkomen dat er lucht naar binnen of naar buiten stroomt door de gaten.
 - Om een verminderde doelmatigheid van uw apparaat en zodoende een hoger energieverbruik te voorkomen, raden wij u

Bescherming van het milieu

aan de aanwijzingen voor het plaatsen van de ontluchtingsbuis die de fabrikant aanraadt strikt te volgen. (Zie de paragraaf "Klaarmaken van het apparaat vóór het gebruik")

- Voorkom kromme bochten en onnodig verlengen van de ontluchtingsbuis.
- Bij de ontluchting van warme lucht in het geval van schuiframen, gebruikt u het beste het onderdeel dat voorkomt dat er warme lucht van buiten naar binnen stroomt, dit verbetert de doelmatigheid.
- Verifieer dat de verbindingen tussen de ontluchtingsbuis en de moffen (uitlaatmof en verdeelmof) goed zijn. Zie "Mogelijkheden voor ontluchting naar buiten".
- Controleer dat de diffuser zo geplaatst is dat het raam zo veel mogelijk gesloten kan worden om zodoende binnenstromen van buitenlucht te voorkomen.
- Verzekeer u ervan dat de toevoer en de afvoer van lucht niet verstopt zijn. Houdt deze schoon en vrij van vuil, stof en vreemde voorwerpen.
- Houdt de filters van het apparaat goed schoon en zorg ervoor dat deze goed geïnstalleerd zijn. (Zie "Reiniging en Onderhoud").
- Laat het huis gedurende de zomer doortochten wanneer de buitenlucht op zijn fris is ('s morgens vroeg en gedurende de nacht).

Belangrijke opmerkingen

Voor het aansluiten van uw apparaat

- Lees het boekje met de gebruiksaanwijzingen voordat u voor het eerst het apparaat gebruikt. In dit boekje staat belangrijke informatie, niet alleen omtrent het gebruik maar ook over de veiligheid en het onderhoud.
- Bewaar dit boekje met de gebruiksaanwijzingen. Het kan eventueel nuttig zijn voor een andere gebruiker.
- Zet nooit een beschadigd apparaat aan.
- De montage en aansluiting van uw apparaat moeten overeenkomen met de van kracht zijnde normatief en de instructies voor de montage. Als men deze instructies niet volgt, loopt men het risico de garantie te verliezen.
- Onze apparaten komen overeen met de vigerende veiligheidsnormen. Alleen gespecialiseerde competente vakmensen mogen de apparaten repareren. Het gaat om uw veiligheid.
- Verzekeer u ervan dat de dop voor de ontluchting goed vast zit, hij kan losgeraakt zijn tijdens het transport, **Figuur 1**.



- De fabrikant maakt u erop attent dat het gebruik van deze apparaten exclusief is voor het gebruik in huis en of handel, waarbij onder "handel" gedacht wordt aan kantoren of kamers met afmetingen en kenmerken zoals degenen die aangegeven worden in de catalogus.
- Niet gegarandeerd is het gebruik voor industriële doeleinden, dus voor grote oppervlakten of dicht bij niet natuurlijke warmtebronnen (resistenties, kachels, etc.)

Als er kinderen thuis zijn

- Laat kinderen nooit zitten, klimmen of leunen op de voordeur of op het air conditioning apparaat. Het apparaat zou kunnen vallen en zodoende mensen en/of voorwerpen kunnen beschadigen.
- Laat kinderen nooit met het air conditioning apparaat spelen of het behandelen.
- Houdt kleine kinderen op een afstand van het air conditioning apparaat, vooral als het voordeurtje open staat, om te voorkomen dat ze er aan gaan hangen of duwen, wat als gevolg zou kunnen hebben dat het apparaat omvalt.
- Laat niet toe dat kinderen met het apparaat spelen of voorwerpen in de luchtafvoer stoppen en de andere openingen van het apparaat.

Beschrijving van het apparaat

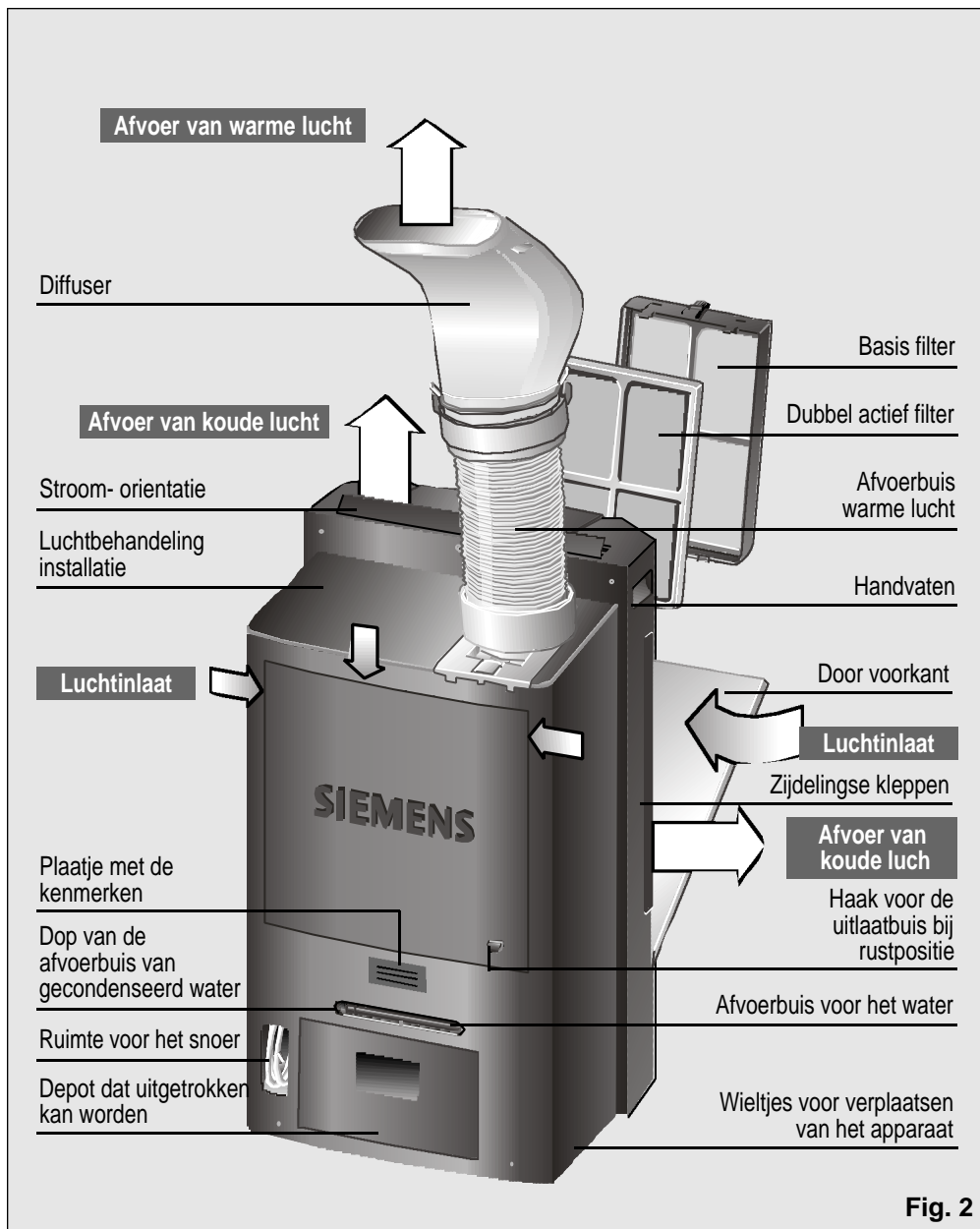

Fig. 2

Presentatie van uw nieuwe apparaat

Bedieningspaneel

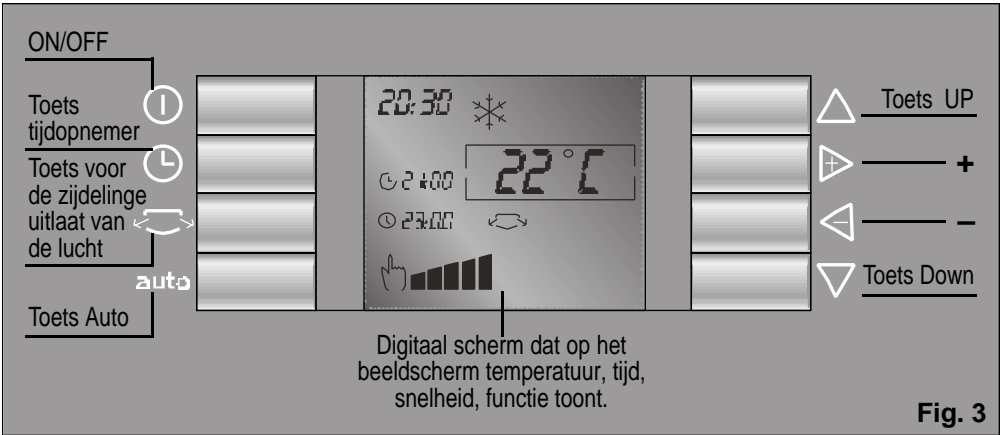

Fig. 3

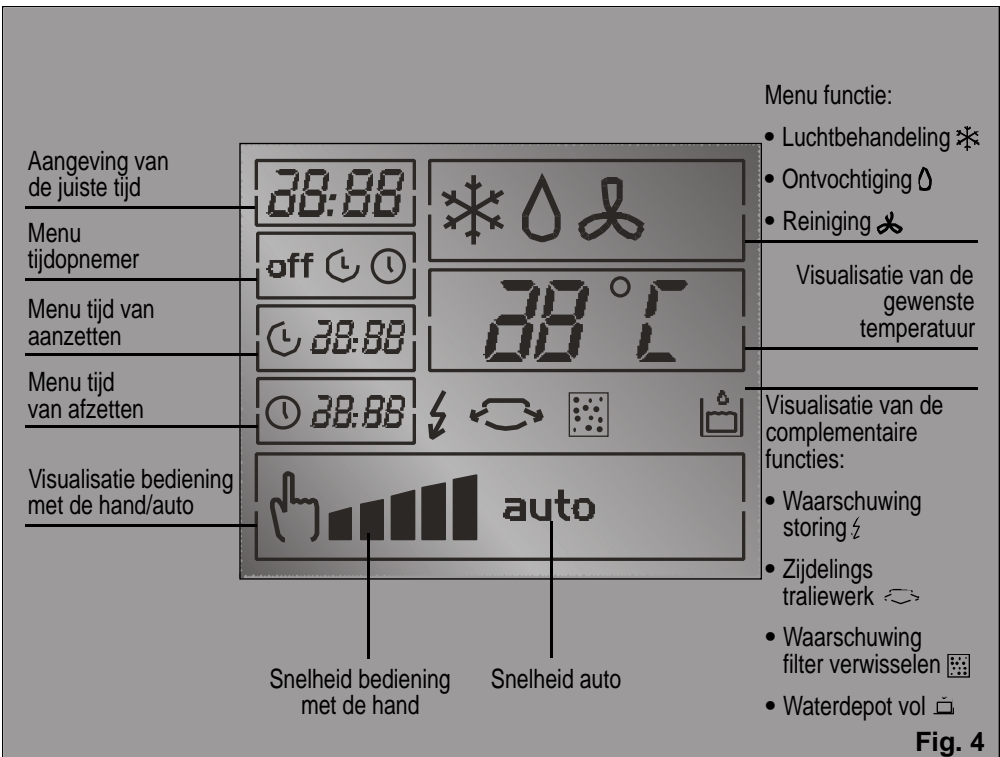

Fig. 4

Presentatie van uw nieuwe apparaat

Beschrijving van de onderdelen

	Zuignap	Actief filter	Dubbel actief filter Art. Nr.: PA10000Z	Muurschuif Gleuf raam Art. Nr.: PA11001Z	Gleuf balkon Art. Nr.: 448069
PA0820M	√	√	√ / ●	●	✱
Afmetingen max. (lang x breed) cm.				Ø muur 14	70 x 10 205 x 10

√ **Bijgeleverde onderdelen:** Deze onderdelen worden met het apparaat geleverd.

● **Optionele onderdelen:** Deze onderdelen kunt u kopen bij de officiële dienst van het merk of bij de geautoriseerde leveranciers.

✱ **Optionele onderdelen:** Deze onderdelen kunt u alleen bij de officiële dienst van het merk kopen.

Gebruiksvoorwaarden

Gebruiksvoorwaarden

- Dit huishoudelijk apparaat moet op 220/240 V en 50 Hz aangesloten worden, met een stekker die geaard is.
- Bescherming door middel van een langzaam werkende zekering van 10 A.
- In het geval u een verlengsnoer gaat gebruiken, dan moet dit geaard zijn, een sectie hebben van tenminste 1,5 mm² per klem en het mag niet langer zijn dan 25 m.
- Het snoer dat op het net aangesloten wordt beschikt over een opbergplaats aan de achterkant van het apparaat. Zie Fig. 2.
- Laat er geen water in het apparaat komen en bedek ook de toevoer en afvoer van lucht in uw apparaat niet.
- Voor de veiligheid is het nodig voordat u uw apparaat aansluit dat dit tenminste 20 cm van elke oppervlakte in de buurt verwijderd is, Fig. 5.

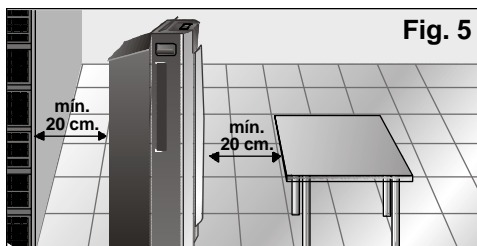

Opgelet!

Mocht het om de een of andere reden nodig zijn het elektrische aansluitingsnoer te vervangen door een nieuw snoer, mag dit alleen door geautoriseerd personeel van de Officiële Technische Dienst gedaan worden.

Als het apparaat afgezet wordt en weer opnieuw aangezet wordt, zal de compressor na ongeveer drie minuten weer op gang komen. Deze tijd is nodig om de goede werking ervan te garanderen. Vermijd direct contact met de lucht die via de afvoerbuus uitgeblazen wordt.

Het navigatie concept

Het bedieningspaneel van uw apparaat is ontworpen om u het gebruik van het apparaat gemakkelijker te maken. U moet rekening houden met de volgende kenmerken.

Het navigatie concept van het apparaat is gebaseerd op het gebruik van de toetsen "up" en "down" (naar boven en naar beneden) om zich op het scherm te bewegen. De toetsen "+" en "-" (rechts en links) maken het ons mogelijk ons naar rechts en naar links te bewegen binnen de gekozen rechthoek. Deze rechthoek geeft de gekozen functie aan waarmee wij kunnen werken. Om het navigatie concept beter te begrijpen, zien wij hierna een voorbeeld.

Toetsen up en down

De toetsen "up" en "down" maken het mogelijk dat wij ons naar boven en naar beneden bewegen op het scherm.

Toets "down" ▾ :

Wij gaan er van uit dat de begin situatie is zoals te zien is in het eerste figuur (de rechthoek bevindt zich op de optie functie wijze). Als wij op de toets ▾ drukken beweegt de rechthoek zich naar beneden naar de functie "Keuze temperatuur".

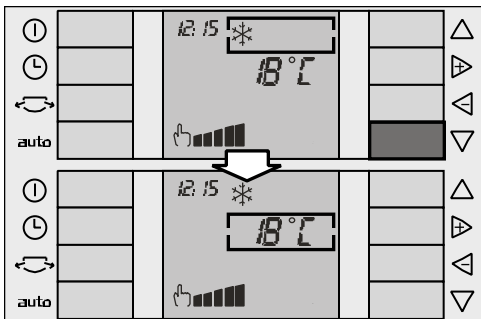

Als wij weer op de toets ▾ drukken gaat de selectie rechthoek naar beneden tot op de functie "Keuze snelheid".

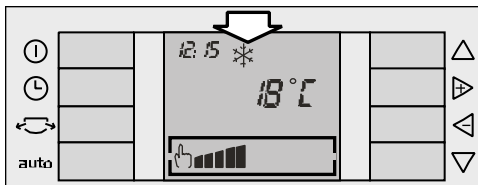
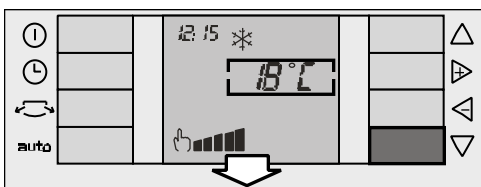

Toets "up" ▲ :

Het gebruik van de toets ▲ is precies hetzelfde als die van de toets ▾, de rechthoek verplaatst zich nu alleen naar boven.

Cyclische werking:

Het gebruik van beide toetsen is cyclisch. Dat wil zeggen: als wij ons op de onderkant van het scherm bevinden en wij drukken opnieuw op de toets ▾ dan verplaatst de rechthoek zich naar de bovenkant van het scherm. Op dezelfde wijze, als wij ons boven aan het scherm bevinden en wij drukken op de toets ▲, dan verplaatst de keuzerechthoek zich naar de onderkant van het scherm.

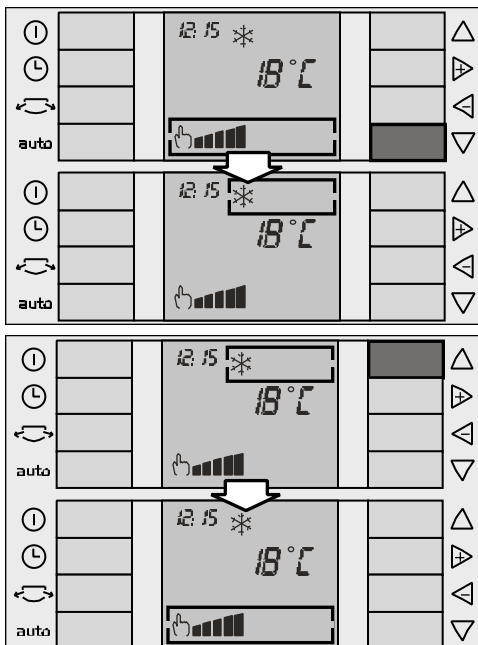

Het navigatie concept

Toetsen + en -

De toetsen "+" en "-" maken het ons mogelijk ons naar rechts en naar links te verplaatsen binnen de keuze rechthoek. Als de gekozen functie die van de temperatuur is, kunnen wij met de toetsen de temperatuur verhogen \triangleright , of verminderen \triangleleft , zoals te zien is in het volgende voorbeeld:

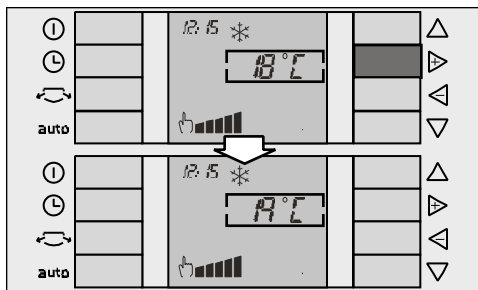

Gebruiksaanwijzing

Klaarmaken van het apparaat

Installatie van de afvoerbuis van de lucht

Plaats de buis voor het afvoeren van de lucht op het verbindingsstuk met het tongetje "push" en draai hem vast naar links, **Fig. 6**.

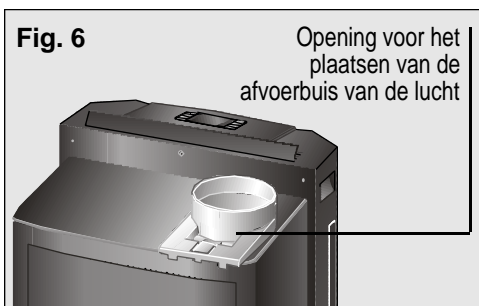

In het geval dit gemakkelijker is, kunt u ook het verbindingsstuk uit het apparaat halen door te drukken op het tongetje "Push" en het daarna naar buiten te schuiven **Fig. 7**.

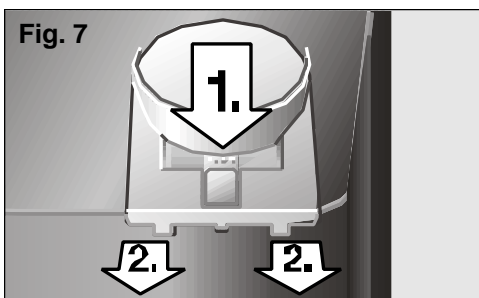

Als dit verbindingsstuk er uit is, draait u de afvoer buis vast zoals te zien is op **fig. 8** en verzekert u zich ervan dat het goed vast zit.

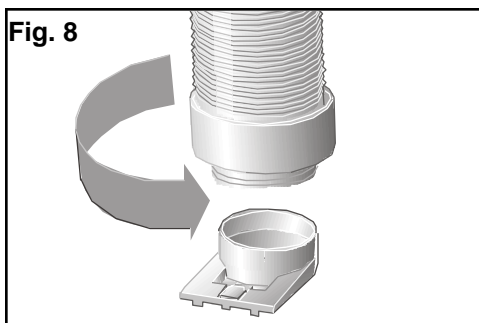

Daarna plaats u het geheel in het apparaat door het in de houder te schuiven **Fig. 9**.

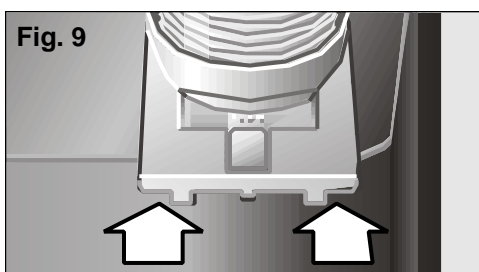

Verankering van de diffusie klep – afvoerbuis van de lucht

Plaats de diffusie klep op het vrije einde van de buis door iets op beide elementen te drukken tot u een “klik” hoort. Verzekeer u er van dat de clips dicht zijn om te voorkomen dat de diffusie klep kan vallen. **Fig 10.**

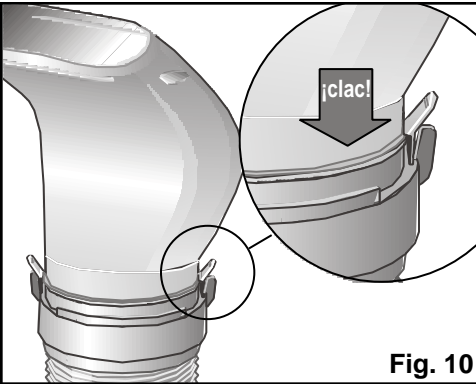

Fig. 10

Installatie van de functie ontvochtiging en reiniging

- Verwijder de diffuusbuis en zet de afvoerbuis van de lucht op de in **fig. 11.** aangegeven positie.
- Mocht u dit wensen dan kunt u ook de ontluchtungsbus geheel demonteren.

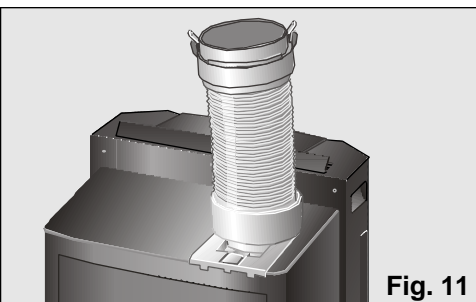

Fig. 11

Installatie van de onderdelen voor het afvoeren van de lucht in de functie koeling

Om de warme lucht af te voeren bestaat er een serie onderdelen die dit gemakkelijker maken. (zie de paragraaf "Beschrijving van de onderdelen").

Installatie van de zuignap

- Open het raam een stukje en plaats de diffuusbuis tussen de raampost en het kozijn.
- Sluit het raam zo goed mogelijk en zet het vast met de geleverde zuignap, **Fig. 12.**

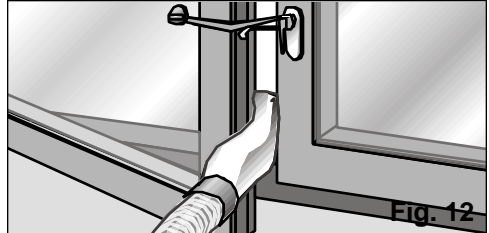
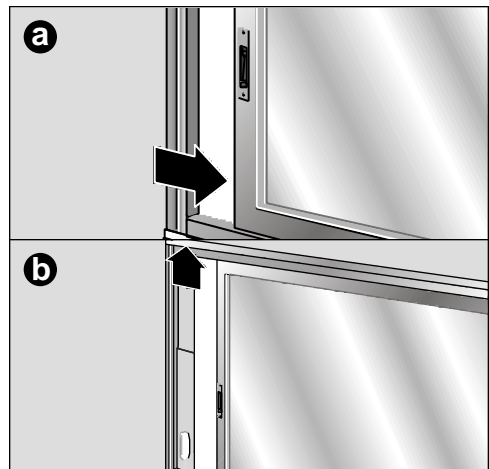

Fig. 12

Installatie van de gleuf van het raam/balkon

- U kunt hiervoor ook het installatie onderdeel gleuf raam / balkon gebruiken. (Zie "Beschrijving van de onderdelen") dat bij dit apparaat geleverd wordt, **Fig. 13 : a, b, c, d.** Dit is zowel op horizontale als op verticale ramen te gebruiken.



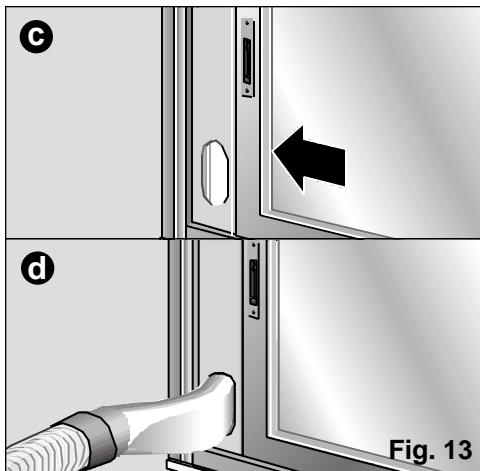

Fig. 13

- ❑ Om dit vast te zetten op het raam of het balkon beschikt u over twee laterale gaatjes. Met twee schroefjes (niet bij het onderdeel geleverd) kan de gebruiker de gleuf vast zetten op de raampost of vastmaken aan de muur zonder dat er gevaar bestaat dat de gleuf zich verplaatst of kan vallen, **Fig. 14**

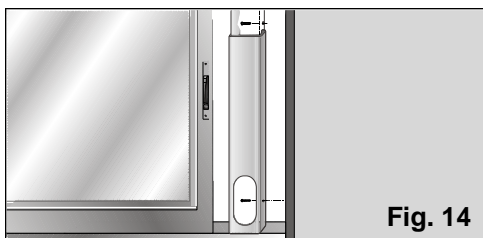

Fig. 14

Vaste installatie

Dit wordt gedaan met behulp van het onderdeel muurschuif. Zie "Beschrijving van de onderdelen".

- ❑ Om de warme lucht af te voeren via de muur moet u een opening in de muur, met een doorsnede van 14 cm, maken voor het plaatsen van de muurschuif, **Fig. 15**.

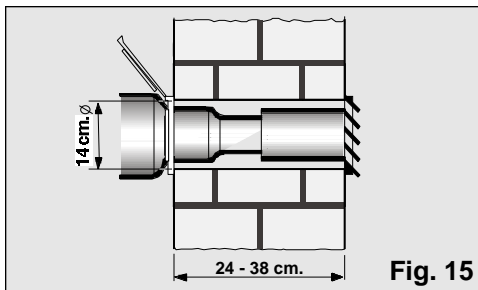

Fig. 15

- ❑ Verwijder de diffuusbuis en sluit de ontluichtingsbuis aan op het onderdeel.

Opmerkingen:

Maak de afvoerbuis van de warme lucht niet onnodig lang (grootste lengte 140 cm).

Bij het plaatsen van de buis moet men kromme bochten voorkomen. Als men dit niet doet, wordt de juiste afvoer van de warme lucht verhinderd, terwijl het tegelijkertijd een vermindering van het koelpotentieel en het rendement van het apparaat zou opleveren.

Om de maximale koeling en het laagste geluidsniveau te halen moeten wij u aanraden de afvoerbuis hoger te plaatsen dan de totale hoogte van het apparaat, Fig. 16.

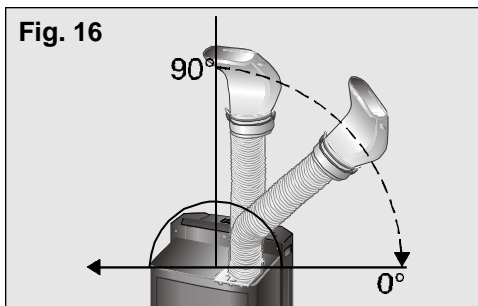
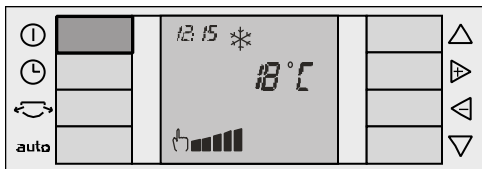

Fig. 16

Aan- en afzetten van het apparaat

Om het apparaat in werking te zetten drukt of op de toets "On" / "Off" ①.



Let op!

Verzekert u er van dat het apparaat aangesloten is op het elektrische net.

Selectie van de functie

U kunt in uw apparaat elke functie mogelijkheid die hierna beschreven zal worden selecteren:

- koeling ❄️
- ontvochtiging 🌀
- reiniging 🧼

Plaats de rechthoek op de functie mode met behulp van de toetsen "up" en "down" (Zie "Het navigatie concept". Toetsen "up" en "down").

Met behulp van de toetsen "+" en "-" verplaatsen wij ons over de rechthoek en kiezen de gewenste functie (Zie "Het navigatie concept". Toetsen "+" en "-").

Luchtbehandeling

Met deze functie vermindert het apparaat de temperatuur van de omgeving tot op de door de gebruiker gewenste temperatuur. Tegelijkertijd wordt de lucht in de kamer ontvocht en gereinigd, zodat men een aangenaam klimaat scheidt

- Sluit het apparaat aan op het elektrische net.
- Richt de afvoerbuis van de warme lucht naar buiten (zie de paragraaf "Klaarmaken van het apparaat voor het gebruik").
- Verifieer dat de dop goed op de afvoerbuis van het water zit om te voorkomen dat het water naar buiten kan lekken en zo de steunoppervlakte nat zou maken.

- Til het lucht orientatieluisje dat zich aan de bovenkant van het apparaat bevindt, op. **Fig. 17.**

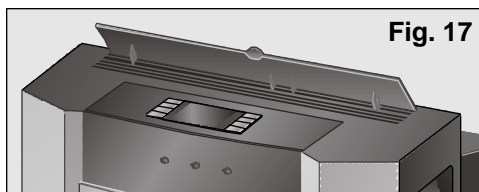

- Zet het apparaat aan door te drukken op de toets "On".
- Kies de functie luchtbehandeling ❄️ (zie de paragraaf "Keuze van de functie").
- Selecteer de gewenste temperatuur, (zie paragraaf "Keuze temperatuur"). Als het apparaat automatisch uit gaat, omdat de gewenste temperatuur van de kamer bereikt is, moet men wachten tot de temperatuur van de omgeving 2-3° C stijgt voor dat het apparaat weer gaat werken.
- Kies de gewenste werkingssnelheid (zie de paragraaf "Keuze van de snelheid").

Gedurende de luchtbehandeling, verdampt een gedeelte van het resulterende condensatie water automatisch en wordt samen met de afgevoerde lucht naar buiten geëvacueerd door de afvoerbuis van de warme lucht.

Als de vochtigheidsgraad erg hoog is, zal het apparaat water verzamelen in het depot dat zich aan de achterkant van het apparaat bevindt. Als het water een bepaald niveau fluit het apparaat twee keer. Te gelijker tijd het scherm het symbool uittrekbaar depot vol 🚰, hetgeen inhoudt dat het depot geleegd moet worden. In dat geval slaat het apparaat af. Om dit uittrekbare depot te legen is het voldoende om op het handvat te drukken, het daarna voorzichtig uit het apparaat te verwijderen en het naar het dichtsbijzijnde lozingsplaats te brengen om het te ledigen. Zodra het depot geleegd is en weer op de juiste manier in het apparaat teruggezet is, verdwijnt het symbool van het scherm.

Let op!

Als u het apparaat weer aanzet na het depot geleidigd te hebben, vergeet dan niet het uittrekbare depot weer goed in het apparaat te zetten. Anders verdwijnt het symbool niet van het scherm en zal het apparaat niet werken. Wij herinneren u er aan dat u na het afzetten van het apparaat ongeveer drie minuten moet wachten voor dat de compressor weer in werking treedt. Dit is de tijd die nodig is om de goede werking van uw apparaat te garanderen.

Ontvochtiging

Bij deze functie vermindert het apparaat de vochtigheidsgraad van de omgeving. Tegelijkertijd reinigt het de lucht in de kamer om zodoende een aangenaam klimaat te scheppen.

- Sluit het apparaat aan op het elektrische net.
- Plaats de afvoerbuisk van de lucht zoals beschreven is in de paragraaf "Klaarmaken van het apparaat voor het gebruik".
- Til het oriëntatie luikje op dat zich boven op het apparaat bevindt.

Er bestaan twee mogelijkheden om het gecondenseerde water te verwijderen: via het uittrekbare depot en ook continu.

Ontvochtigen via het uittrekbare depot:

- Verifieer dat het uittrekbare depot op de juiste manier in het apparaat geplaatst is en dat de dop goed vast zit op afvoerbuisk van het water om te voorkomen dat het water naar buiten lekt en de steunoppervlakte nat wordt.
- Als het water dat in het uittrekbare reservoir opgehoopt wordt een bepaald niveau bereikt, zult u na elkaar twee fluitende geluiden horen. Te gelijker tijd verschijnt op het scherm het symbool uittrekbaar reservoir vol wat inhoudt dat u het reservoir leeg moet maken. In dit geval gaat het apparaat uit. Zowel het symbool als de fluitende geluiden verschijnen ook als het uittrekbare reservoir niet goed in de kast geplaatst is.
- In beide gevallen moet u het depot uit het apparaat verwijderen en het water voorzichtig lozen op de dichtsbijzijnde geschikte plaats.

Continu Ontvochtigen

- Plaats een bakje onder de opening van de afvoerbuisk van het water om het condensatie water op te vangen o zet de buisk op een lozingsplaats.
- Verwijder de dop van de afvoerbuisk van het water die zich aan de achterkant binnen in het apparaat bevindt. Bij dit model slaat het apparaat niet af. Het waarschuwt ook niet door middel van het symbool  of door fluitende geluiden dat het buitenste reservoir vol is.
- Kies de functie ontvochtiging  (zie paragraaf "Keuze van de functie mode".
- Kies de snelheid van de functioneren. (Zie paragraaf "Keuze van de snelheid").

Waarschuwingen

De hoeveelheid ontvocht water kan wisselen, afhankelijk van de omstandigheden van de omgeving. (Zie "Technische gegevens).

De temperatuur verschijnt niet op het scherm, zodat deze niet gekozen of veranderd kan worden tijdens de mode ontvochtiging.

Let op!

Al u van functie verandert, mag u niet vergeten de dop van de water afvoerbuisk weer vast te schroeven. Anders zou het water weglopen zodra u het apparaat in werking stelt.

Houdt er steeds rekening mee dat voor de werking van het apparaat de temperatuur in de omgeving 18°C. of hoger moet zijn.

In de mode ontvochtiging voert het apparaat warme lucht waar door de temperatuur van de kamer iets hoger wordt. Dit is nodig voor een betere en meer doelmatige werking van het apparaat in deze mode.

Reiniging

In deze mode wordt de lucht binnen de kamer opnieuw in circulatie gebracht (ventilatie) en gaat door een filter systeem (reiniging).

In het apparaat is een basis filter geïnstalleerd en verder beschikt het over een dubbel actieve filter, die door de gebruiker geïnstalleerd moet worden in het apparaat, zie paragraaf "Installatie van de reinigingsfilter (dubbel actief)" om het volgende te voorkomen:

Gebruiksaanwijzing

- Luchtjes en rook.

- Stufmeel, bacteriën en stof.

- Sluit het apparaat aan op het elektrische net.
- Bevestig de afvoerbuis voor de warme lucht op de daarvoor bestemde plaats (zie de paragraaf "Vorbereiding van het apparaat vóór het gebruik ervan").
- Til de oriëntatie klep van de lucht op die zich boven op het apparaat bevindt op.
- Kies de functie reiniging , (zie de paragraaf "Keuze van de functie mode").
- Kies de snelheid waarop het aparta gaat werken (zie de paragraaf "Keuze van de snelheid").

Let op!

Wij raden u aan de filtres te installeren onafhankelijk van de gewenste functie (luchtbehandeling, ontvochtiging, reiniging van de lucht). Op die manier krijgt u een betere reiniging van de lucht.



Keuze van de temperatuur

Deze functie is alleen geldig in de mode luchtbehandeling. Plaats de rechthoek op het menu keuze van de temperatuur (zie Toetsen "up" en "down"). Met behulp van de toetsen "+" en "-" verplaatst u zich tot u de gewenste temperatuur geselecteerd heeft. (zie Toetsen "+" en "-").

Door te drukken op de toets "+" gaat de temperatuur omhoog, door drukken op de toets "-" daalt de temperatuur.



Het verschil in temperatuur dat u kunt kiezen gaat van 18°C tot 30°C, met stappen van 1°C. Als u de toets ingedrukt houdt, veranderen de graden met hogere snelheid.

Keuze van de snelheden

In uw apparaat kunt u kiezen tussen drie snelheden met de hand (maximaal , middelbaar  en geruisloos ) en een automatische snelheid **auto** mer en van de door de gebruiker gekozen temperatuur, werkt de automatische snelheid tussen maximaal en geruisloos.

Met de hand bediende snelheden

Plaats de rechthoek op het menu keuze van snelheden (zie Toetsen "up" en "down") Met behulp van de toetsen "+" en "-" verplaatsten wij ons over het scherm tot de gewenste temperatuur geselecteerd is

(Zie toetsen "+" en "-"). Op het scherm verschijnt het symbool met de hand, gevolgd door de temperatuur die de laatste keer geselecteerd werd. Om de snelheid tussen maximaal  middelbaar  en geruisloos  te wisselen, drukt u op de toetsen "+" y "-".

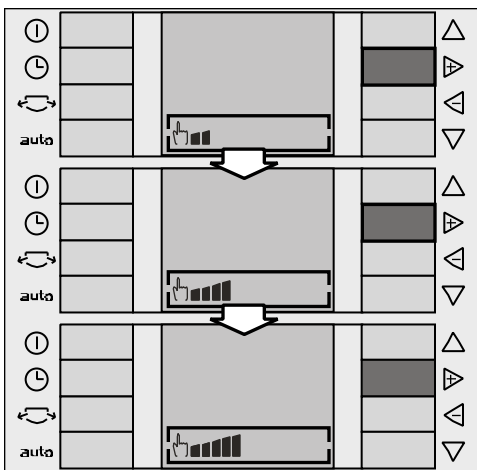

Automatische Snelheid

Om deze snelheid te activaren is het voldoende om de toets auto de drukken op het bedieningspaneel. In dat geval verdwijnt het symbool met de hand en verschijnt het symbool auto op het scherm.

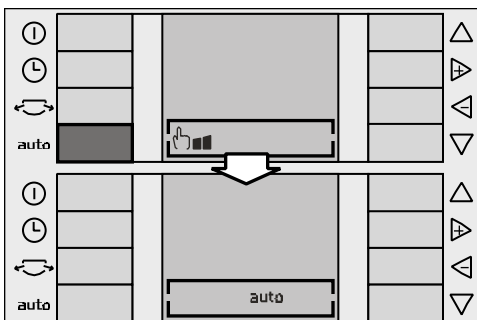

Om de automatische snelheid weer te deactiveren drukt u opnieuw op de toets auto. Op dat moment verdwijnt het symbool en het apparaat gaat weer werken op de met de hand bediende snelheid die eerder gekozen was.

Zijdellingse kleppen

Uw apparaat beschikt aan de zijkanten over klepjes die u ook nog kunt gebruiken voor een betere distributie van de lucht.

Door te drukken op de toets zijdellingse klepjes  gaan deze open begint hun functie. Op het scherm ziet u het desbetreffende symbool. Voor het sluiten van deze kleppen drukt u weer op dezelfde toets, het symbool verdwijnt van het scherm en de kleppen gaan dicht.

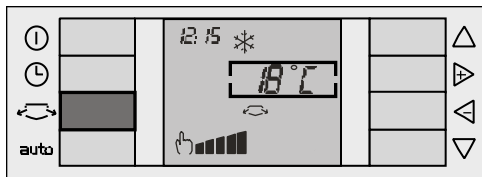

Deze extra mogelijkheid kan bij alle functies gebruikt worden: luchtbehandeling, ontvochtiging en reiniging.

Als u het apparaat uit zet door middel van de toets "Off" gaan de kleppen automatisch dicht.

Als de kleppen open stonden voor dat u het apparaat afzet, gaan ze weer open zodra u het apparaat weer in werk stelt.

Op de juiste tijd zetten / Programmeren van de tijdopnemer

Op de juiste tijd zetten

- De eerste keer dat u het apparaat op het elektrische net aansluit ziet u alleen de tijd (in formaat 24 uur) aan de linkerkant boven op het scherm. Standaard flinkt er dan 0:00 uur.
- Voor het programmeren van de tijd moet u het apparaat aanzetten terwijl u op de toets "On"  drukt. Als er tussen de programmatie/het op de juiste tijd afstellen op uw apparaat en de volgende handeling meer dan 10 seconden verstrijken zal het scherm automatisch teruggaan naar het hoofdmenu en ziet u de functies die als standaard instelling bij het verlaten van de fabriek vastgesteld zijn of u ziet de functies die u zelf de laatste keer geselecteerd heeft.

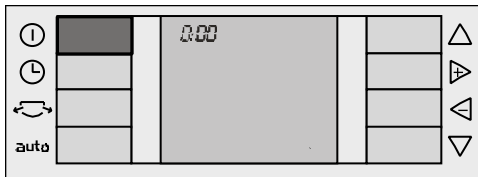

- Druk op de toets "Timer"  De rechthoek verschijnt in het menu tijdopnemen met de laatste geselecteerde functie (standaard verschijnt de functie "Off").

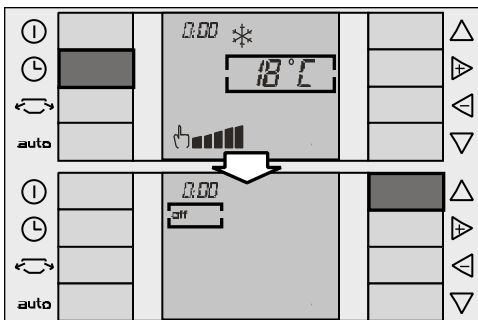

- Met behulp van de toets "up" plaats u de rechthoek op de gewenste tijd. Deze kunt u veranderen met de toetsen "+" en "-". Iedere keer dat u op een van de toetsen drukt stijgt of daalt de temperatuur een minuut. Als u de toets ingedrukt houdt, gaan de minuten sneller veranderen.



- Door drukken op de toets "Timer" , of na 10 seconden zonder op een enkele toets gedrukt te hebben wordt de tijd in het geheugen opgeslagen en op het scherm ziet u weer het hoofdmenu.

Gebruiksaanwijzing

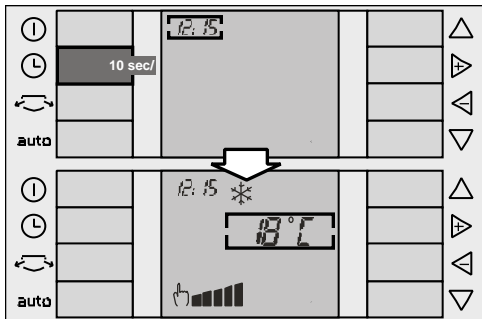

Programmeren van de tijdopnemer

Om de tijd van aan- en afzetten te programmeren is het noodzakelijk dat het apparaat aan staat en bovendien gelijk gezet is.

U drukt op de toets "Timer" (⌚), om u te kunnen bewegen over het menu tijdopnemer. Door te drukken op de toets "+" van het menu tijdopnemer kunt u de verschillende functies die uw apparaat ter beschikking stelt programmeren. Het zijn de volgende functies:

- "Off" (⌚): apparaat niet geprogrammeerd.
- "Start" (⌚): tijd waarop het apparaat in werking gesteld wordt.
- "Start" / "Stop" (⌚): programmeren van het moment dat het apparaat gaat werken en weer afgezet wordt.
- "Stop" (⌚): programmeren van het moment waarop het apparaat stop gezet wordt.

Programmeren van de aansluiting op "Start"

- Druk de toets "Timer" (⌚), in om het pijltje op het menu tijdopnemer te plaatsen.

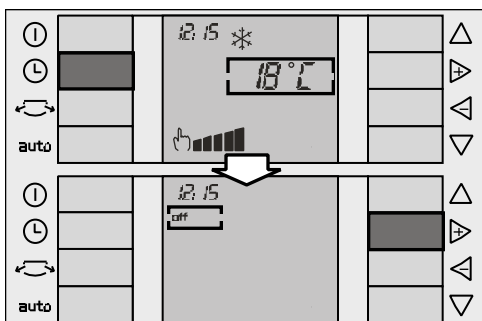

- Selecteer met de toetsen "+" en "-" de functie "Start" (⌚). (zie Toetsen "+" en "-").

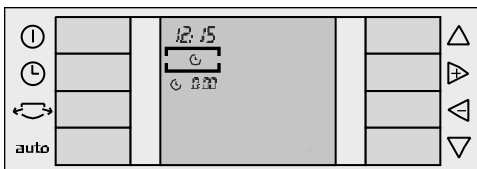

- Met de toets "down" (zie toetsen "up" en "down") gaat het pijltje naar het menu tijd van aanzetten. Als het daar eenmaal staat, kunt u dan met behulp van de toetsen "+" en "-" de geprogrammeerde tijd naar wens veranderen.

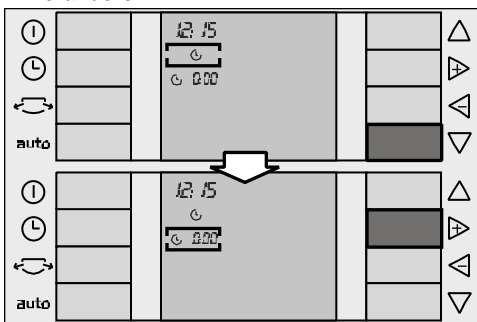

- Deze veranderingen gebeuren met tussentijden van 15 minuten.
- Voor het opslaan in het geheugen van de tijd die u geprogrammeerd heeft voor de in werking stelling van het apparaat drukt u op de toets "Timer" (⌚), of wacht u 10 seconden zonder op een toets te drukken.
- Op het scherm verschijnt nu de tijd die u geprogrammeerd heeft bij het desbetreffende symbool (in dit geval het symbool "Start" (⌚) en de vooraf geprogrammeerde functies.

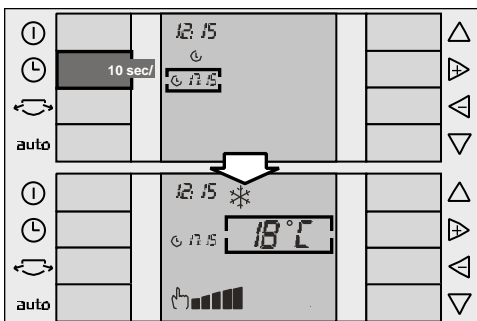

Gebruiksaanwijzing

Programmeren van de aan- en afzetten van het apparaat "Start" / "Stop"

- ❑ Druk op de toets "Timer" (⌚), om het pijltje op het menu tijdopnemer te plaatsen. Als standaard instelling verschijnt nu de laatste geprogrammeerde functie.

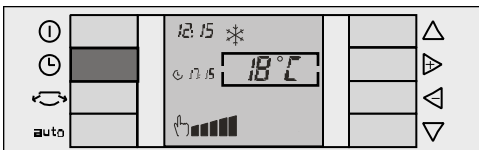
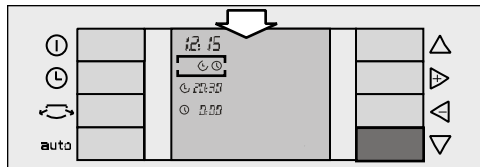

- ❑ Kies met behulp van de toetsen "+" en "-" de functie "Start" (⌚) (zie Toetsen "+" en "-").
- ❑ Met de toets "down" (zie toetsen "up" en "down") daalt het pijltje naar het menu tijd van starten. Hier vandaan verandert u met behulp van de toetsen "+" en "-" de te programmeren tijd totdat u de gewenste tijd gevonden heeft.

- ❑ Met de toets "down" verplaatst u het pijltje naar het menu tijd van afzetten. Met behulp van de toetsen "+" en "-" verandert u die tijd tot dat u de juiste gewenste tijd vastgesteld heeft.

- ❑ De tijd wordt met tussenpozen van 15 minuten veranderd.

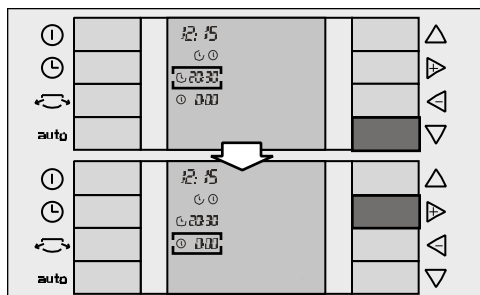

- ❑ Om de tijd van aanzetten/afzetten op te slaan in het geheugen drukt u de toets "Timer" (⌚), in of wacht u 10 seconden zonder op een enkele toets te drukken.

- ❑ Op het scherm verschijnt de geprogrammeerde tijd.



Programmeren van het afzetten van het apparaat "Stop"

- ❑ Druk de toets "Timer" (⌚), in om het pijltje op het menu tijdopnemer te plaatsen. Standaard verschijnt de laatst geprogrammeerde functie.

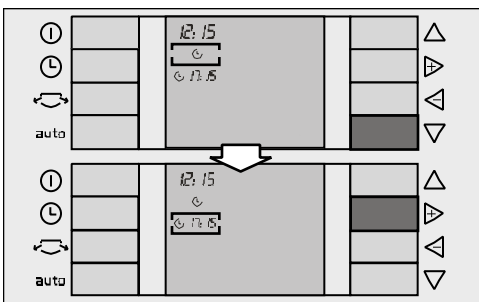

- ❑ Door opnieuw de toets "up" in te drukken gaat het pijltje naar het menu tijdopnemer. Met de toetsen "+" en "-" kiezen wij nu de functie "Start" / "Stop". (Zie Toetsen "+" en "-").

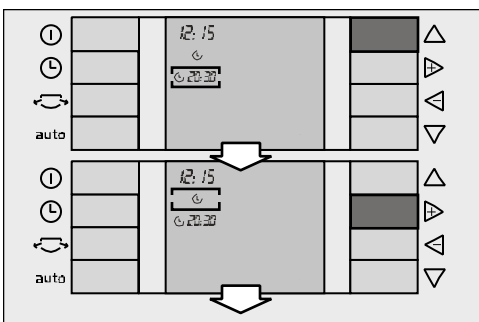

Gebruiksaanwijzing

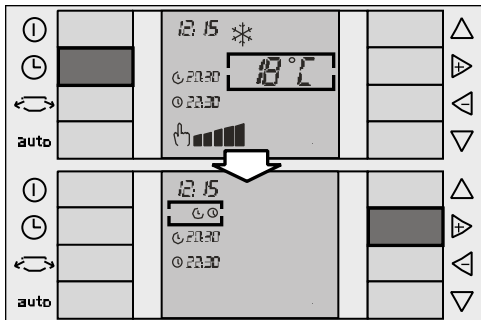

- Met de toetsen "+" en "-" kiest u de functie "Stop" (⊘), (zie Toetsen "+" en "-")

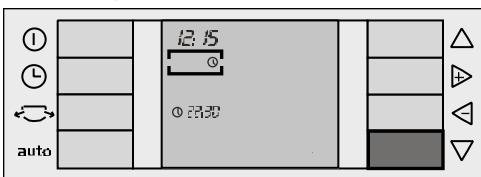

- Met de toets "down" (zie Toetsen "up" en "down") daaltje het pijltje naar het menu afzetten. Van daaruit verandert u met behulp van de toetsen "+" en "-" de tijd van afzetten tot u het gewenste moment gekozen heeft.
- De tijd verandert met tussentijden van 15 minuten.

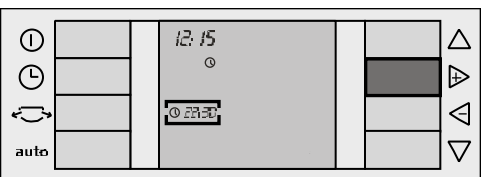

- Om de geprogrammeerde tijd voor het afzetten van uw apparaat in het geheugen op te slaan drukt u de toets "Timer" (⌚), in of wacht u 10 seconden zonder op een toets te drukken.
- Op het scherm verschijnt de tijd die u geprogrammeerd heeft.

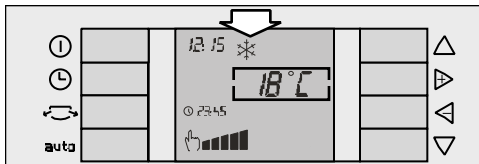
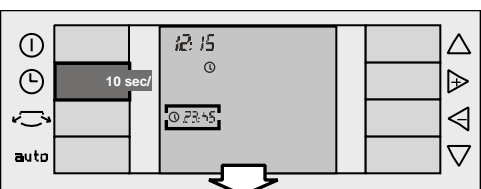

Afzetten van de tijddopner

- Druk de toets "Timer" (⌚), in om zo het pijltje op het menu tijddopner te plaatsen. Als standaard instelling verschijnt de laatst geprogrammeerde functie.

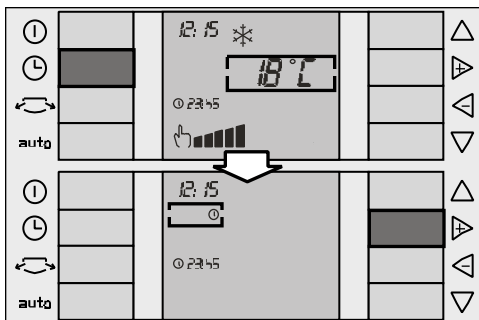

- Met behulp van de toetsen "+" en "-" kiest u de functie "Off".
- Door het indrukken van de toets "Timer" (⌚) of door 10 seconden te wachten zonder op een toets te drukken wordt de tijddopner uitgeschakeld. Op het scherm verschijnt nu geen geprogrammeerde tijd.

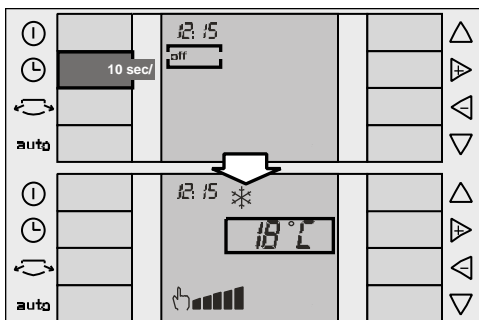

De geprogrammeerde waarden en functies van de tijddopner blijven actief, de desbetreffende verrichtingen herhalen zich dagelijks op de vastgestelde tijden, tot dat deze uitgeschakeld of geannuleerd worden, zoals hiervoor besproken is.

Reiniging van het apparaat

- ❑ Voor de veiligheid raden wij u aan het snoer van het apparaat uit het stopcontact te halen, voordat u het apparaat gaat schoonmaken.
- ❑ U kunt het apparaat schoonmaken met een doekje of spons, lauw water en een zacht reinigingsmiddel.
- ❑ Gebruik nooit heet water (warmer dan 40°C), bleekwater wasbenzine, zuren, schuursponzen, borstels of schuurmiddelen en voorkom dat er water in het apparaat komt.
- ❑ Maak het apparaat niet schoon met een waterslang of met lucht onder druk.

Schoonmaken en verwisselen van de reinigingsfilters

Om de reinigingsfilter te kunnen vervangen moet de voordeur van het apparaat geopend worden (u hoeft de deur niet te verwijderen), het is genoeg om op de bovenste clip aan de binnenkant van de deur te drukken, **Fig. 18** naar voren de duwen. De deur gaat open tot aan een veiligheidslimiet zonder te vallen.



Fig. 18.

Alle modellen beschikken over een basis filter die na verloop van tijd gereinigd moet worden, **Fig. 19**. Hiervoor hoeft u alleen op de clip die zich aan de bovenkant bevindt te drukken en de filter uit de houder te halen, **Fig. 20**. U wast de filter met stromend water, droogt de filter en zet hem weer op zijn plaats terug.

Wasbare
basis filter



Fig. 19

Let op!!!

Doe de basis filter niet in de afwas automaat. Et plastic materiaal waarvan het gemaakt is is niet bestendig tegen de hoge temperaturen van de programma's van de afwas automaat en zou na enige tijd vervormd raken en zelfs kunnen breken.

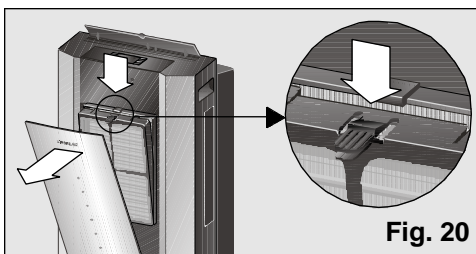



Fig. 20

Deze modellen hebben ook een reinigingsfilter (dubbel actief) die door de gebruiker geïnstalleerd zal moeten worden. (Zie paragraaf "Installatie van de reinigingsfilter {dubbel actief}") Deze reinigingsfilter garandeert een betere kwaliteit van het filteren van de lucht die via uw apparaat door de kamer in omloop is.

De aanwezigheid van de reinigingsfilter beperkt enigszins de capaciteit tot afkoelen van het apparaat. Vooral als de filter verzadigd of verouderd is, wij raden u daarom aan deze minstens een keer per jaar te controleren en te vervangen of wanneer op het scherm het symbool "filter vervangen" verschijnt. U kunt deze onderdelen kopen bij de Officiële Dienst van de Fabrikant of bij de geautoriseerde dealers. (Zie paragraaf "Beschrijving van de onderdelen")

Als de filter eenmaal vervangen is, en om het symbool  van het scherm te verwijderen, drukt u te gelijker tijd op de toesten "+" en "-". Op dit moment verdwijnt het symbool  van het scherm, wat aanduidt dat de filter weer operationeel is.

Installatie van de dubbel actieve filter.

- Verifieer of de reinigingsfilter goed geplaatst is in het positie-element, is dit niet zo, dan installeer het dan zoals te zien is in **fig. 21**. De donkere kant van de filter moet zo geplaatst worden dat deze in contact is met het positie-element.

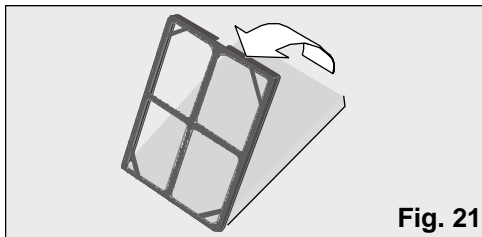

Fig. 21

- Verwijder de basis filter van het apparaat. **Figuur 20.**
- Plaats de dubbel actieve filter en het positie element in de basis filter, zoals te zien is in **figuur 22**, waarbij u op de eerste plaats in de onderste veertjes moet duwen.

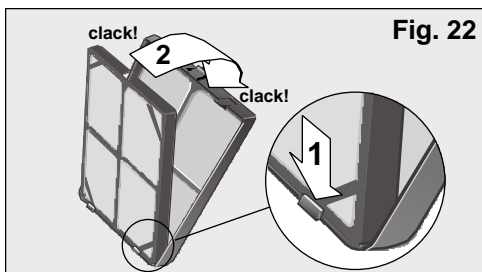

Fig. 22

- Plaats dit element nu in het apparaat waarbij de onderste veertjes in de gaatjes van de voorkant van het apparaat geplaatst moeten worden, u drukt hierbij op de bovenste clip tot dat u een "clac" hoort, dit betekent dat het element goed geplaatst is.
- Door de voordeur van het apparaat dicht.

Let op !

Om een goede werking van het apparaat te verzekeren, moet u alleen een set filters op de steun plaatsen.

Opmerking

Om te voorkomen dat de voordeur van het apparaat kan vallen en zo lichamelijke en of materiële schade kan opleveren, beschikken deze modellen over een zekerheidslimiet die het openen van de deur tot aan deze limiet beperkt. Om het schoonmaken of verwisselen van de filters gemakkelijker te maken, bestaat ook de mogelijkheid de deur van het apparaat te verwijderen, zie Fig. 19. In dit geval, of wanneer om een andere reden de deur van

de juiste plaats verwijderd is, moet u het volgende doen om het deurtje weer goed op zijn plaats te krijgen:

- 1° Til de deur op totdat u hem losmaakt van de steunen aan de onderkant, (Fig. 23: a).
- 2° Plaats de plastic clip in de gleuf aan de voorkant van het apparaat (in de vorm van een T) en laat deze naar beneden glijden tot aan de veiligheidslimiet, (Fig. 23: b).
- 3° Plaats de veertjes die zich aan de onderkant van de deur bevinden in de daarvoor bestemde opening aan de voorkant van het apparaat, doe dat voorzichtig om te voorkomen dat de plastic clip die u al op zijn plaats gezet heeft weer los laat, (Fig. 23: c).

Als u alle vorige punten gevolgd heeft, verzeker u er dan van dat de deur goed vast zit en niet valt als u hem weer open doet. (De deur gaat open tot aan de veiligheidslimiet). Mocht dit niet het geval zijn, volg dan opnieuw de punten 1° en 2°.

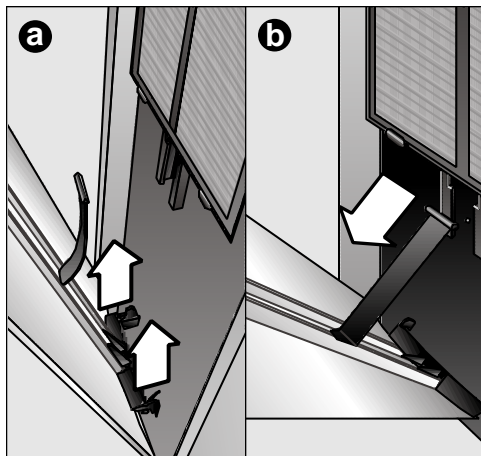

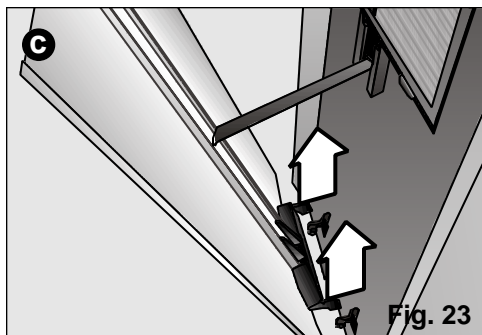

Voorwaarden voor het opslaan

Aan het einde van elk seizoen, en om te voorkomen dat het apparaat te veel ruimte in beslag zou nemen, moet u de ontluuchtingsbuis op de positie rust plaatsen.

- Hiervoor buigt u de buis naar de achterkant van het apparaat en maakt deze vast aan de diffusie haak, **Fig. 25** en **26**.

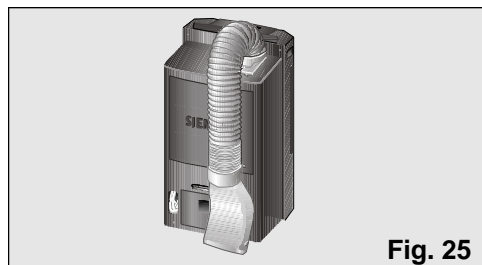

Conditie van het transport

Het apparaat beschikt over wieltjes die het transporteren gemakkelijker maken. Mocht het nodig zijn, dan kunt u het apparaat schuin houden om het verplaatsen gemakkelijker te maken. In dat geval is het aan te raden tenminste een uur te wachten voor u opnieuw het apparaat aanzet.

- Eerst moet u het gecondenseerde water dat zich in het interne depot bevindt lozen door de afvoerbuis van het water uit de daarvoor bestemde ruimte halen en de dop (**Figuur 24**) los te schroeven om het water te kunnen lozen. Hiervoor plaatst u een bakje (of het uittrekbare depot van het apparaat) bij de uitlaat van de afvoerbuis om het gecondenseerde water op te vangen of u zet de buis op de dichtsbijzijnde lozingplaats. Als het depot eenmaal leeg is, moet u niet vergeten de buis en de dop weer op hun plaats terug te zetten.

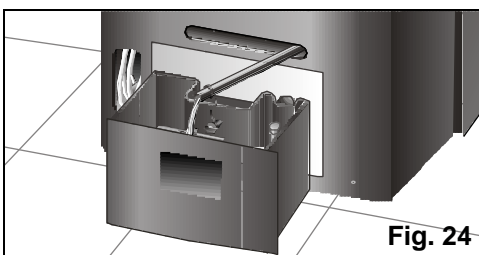
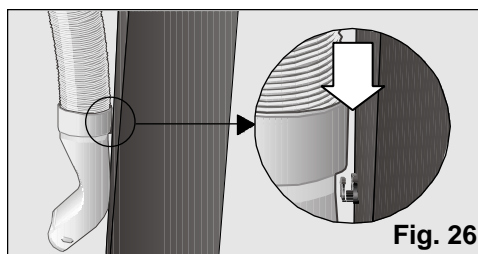

Voor het in gebruik stellen aan het begin van het seizoen

- Maak de luchtfilter schoon .
- Daarna maakt u zo nodig de bedekking en het traliewerk schoon.

Algemene werkingscondities

Wat te doen als ? ...

... het apparaat niet werkt ...

- Verzeker u ervan dat de stekker in het stopcontact zit.
- Ga na of er elektriciteit is en of de stop niet doorgeslagen is.
- Stel de thermostaat af op de laagste temperatuur.

... het apparaat werkt niet en symbool dat aangeeft dat het depot van het condensatie water vol is verschijnt op het scherm ...

- Plaats het apparaat op een platte oppervlakte. Als het symbool zichtbaar blijft op het scherm, leeg dan het depot van het apparaat. Ga na of dit depot op de juiste stand geplaatst is. (Zie de instructies bij "Luchtbehandeling")

... het apparaat koelt de lucht niet voldoende ...

- Controleer of de verbindingen van de afvoerbuis van de warme lucht goed zijn.
- Verzeker u er van dat de baan van de afvoerbuis niet te krom is en dat de buis niet langer is dan 140 cm.
- Controleer of de dop van de afvoerbuis van het water goed op de buis zit.
- Installeer de zuignap zodat de opening in het raam zo klein mogelijk is.
- Sluit de rolluiken om de gevolgen van de zonnestralen te verminderen.

.. op het scherm het symbool storing verschijnt ...

- Neem contact op met een geautoriseerde dealer, de klantendienst of met het netwerk van de Technische Dienst van de Fabrikant.

... u water op het traliewerk van het bedieningspaneel ziet of op de plaats waar de basis filter geplaatst is ...

- Maakt u zich daarom geen zorgen, dit is het gevolg van de normale werking van het apparaat.

Algemene overwegingen omtrent het geluidsniveau

... het apparaat maakt te veel lawaai ...

- Wij onderscheiden twee soorten geluiden, het geluid dat een gevolg is van de normale werking van het apparaat en dit is gemakkelijk op te lossen. Hierop volgt de beschrijving van enkele van die mogelijke geluiden om deze beter te vast te stellen.

Heel normale geluiden

- Als u een regelmatig terugkerend borrelend geluid hoort van water, is dit het gevolg van het werken van de pomp, dat het water opnieuw doet circuleren om het vermogen van het apparaat te verbeteren.
- Als u een geluid hoort dat op zacht gemompel lijkt, is dat te danken aan de normale werking van de compressor, dit geluid kan men niet vermijden.
- Als u een fluitend geluid hoort, hebben wij te maken met het geluid dat geproduceerd wordt door het vloeien van het koelmiddel door de dunne buizen van het apparaat als de compressor in werk gesteld wordt.
- Hoort u een kort geluid, een soort "klik", dan gaat het om het geluid dat geproduceerd wordt door het aanzetten of afzetten van de pomp of om het geluid dat de regulator maakt als de elektronica in werking of buiten werking gezet wordt.

Geluiden die gemakkelijk opgelost kunnen worden.

- Verzeker u ervan dat de luchtafvoerbuis en ook de verdeel mof en de uitlaatmof de goed aan het apparaat vastgemaakt zijn.
- Controleer of de in- en uitlaat van de lucht in het apparaat vrij gehouden zijn van hindernissen.
- Verifieer dat het apparaat niet in direct contact staat met meubels of andere elektrische apparaten om zodoende te voorkomen dat de uitgeblazen lucht direct op deze voorwerpen gericht is, hetgeen het geluid zou verhogen.

Elke willekeurige andere reparatie moet uitgevoerd worden door een gespecialiseerde vakman. Neem daarvoor contact op met de geautoriseerde leverancier, met de klantendienst of met onze Technische Dienst van de Fabrikant.

Servicedienst

Als het apparaat na inachtneming van het installatievoorschrift en de gebruiksaanwijzing - en vooral van het hoofdstuk "Overwegingen..." niet functioneert, dan staat de Servicedienst tot uw beschikking.

Als u de hulp van de Servicedienst inroept, geef dan het typenummer (**E-nummer**) en het serienummer (**FD-nummer**) op. U vindt deze gegevens op het typeplaatje op het het apparaat, **Fig. 2**.

Garantie

Voor het aangeschafte apparaat gelden de garantiebepalingen die door de vertegenwoordiging van de moederorganisatie in het land van aankoop zijn uitgegeven. Eventuele bijzonderheden hierover zal de leverancier, bij wie het apparaat is gekocht, desgevraagd verschaffen.

Indice

Protezione dell'ambiente

Consigli per lo smaltimento dell'imballaggio.....135

Consigli per lo smaltimento del vostro vecchio
apparecchio.....135

Consigli per il risparmio d'energia.....135

Osservazioni importanti

Prima di collegare il vostro apparecchio.....136

In caso di esserci bambini in casa.....136

Presentazione del vostro nuovo apparecchio

Descrizione dell'apparecchio137

Pulpito di controllo.....138

Descrizione degli accessori139

Condizioni d'uso

Condizioni d'uso.....139

Concetto di navigazione

Tasti "Up" e "Down"140

Tasti "+" e "-"141

Istruzioni d'uso

Preparazione dell'apparecchio prima dell'uso141

Collegamento e scollegamento dell'apparecchio144

Selezione del modo di funzionamento.....144

Climatizzazione.....144

Deumidificazione.....145

Purificazione.....145

Selezione della temperatura.....146

Selezione delle velocità146

Alette laterali147

Regolazione / Programmazione del temporizzatore.....147

Nettezza, trasporto e manutenzione

Nettezza dell'apparecchio.....151

Nettezza e sostituzione dei filtri purificatori151

Condizioni di trasporto.....153

Condizioni di deposito.....153

Prima dell'uso all'inizio della stagione153

Considerazioni che vi faranno risparmiare chiamate al Servizio Tecnico

Considerazioni generali di funzionamento.....153

Considerazioni generali sul livello di rumore154

Servizio Tecnico / Garanzia.....154

Consigli per lo smaltimento dell'imballo

Rispettate l'ambiente quando buttiate l'imballaggio del vostro apparecchio

- ❑ I nostri prodotti sono imballati scrupolosamente per il trasporto. Tutti i materiali adoperati nell'imballaggio rispettano l'ambiente (i cartoni sono ottenuti da carta usata) e possono essere riciclati.
- ❑ Se riciclate l'imballaggio contribuite ad un minore consumo di materie primarie un verso e, dall'altro, a ridurre i volumi delle discariche.
- ❑ Contribuite in maniera effettiva alla protezione dell'ambiente tramite la gestione corretta dell'imballaggio: in merito, portatelo fino al centro di raccolta che il vostro comune abbia fissato in prossimità oppure, se lo accetta, potete restituire l'imballaggio al commerciante che vi ha fornito l'apparecchio.

Consigli per lo smaltimento del vostro vecchio apparecchio

- ❑ Staccate la spina dell'apparecchio dalla rete e tagliatene il cavo di collegamento.
- ❑ Le attrezzature includono dei materiali riciclabili che possono essere recuperati, oltre a materiali pericolosi (quali i metalli pesanti o i fluidi refrigeranti) che possono inquinare il terreno o l'atmosfera. Contribuite attivamente alla protezione dell'ambiente assicurando che il vostro vecchio apparecchio sia rottamato in modo rispettoso con ambiente: per farlo, consegnate l'apparecchio ad un centro ufficiale di raccolta o recupero di materiali (il vostro comune v'informerà del centro di raccolta più vicino). Le attrezzature contengono dei refrigeranti che devono eliminarsi ai sensi della normativa vigente.
- ❑ Questo apparecchio dispone di contrassegno ai sensi della direttiva europea 2002/96/CE in materia di apparecchi elettrici ed elettronici (waste electrical and electronic equipment - WEEE). Questa direttiva definisce le norme per la raccolta e il riciclaggio degli apparecchi dismessi valide su tutto il territorio dell'Unione Europea.

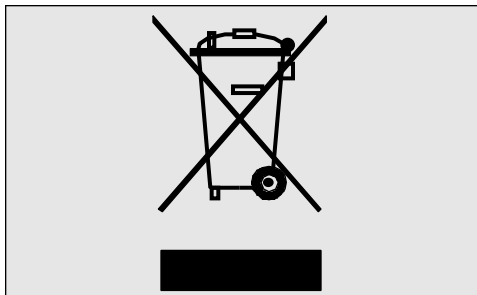

Consigli per il risparmio d'energia

Durante la fase d'uso, il vostro apparecchio consuma energia, il che genera un impatto ambientalistico. Bisogna cercare di migliorare l'efficienza dell'apparecchio e ridurre quindi il consumo.

- ❑ Spegnete l'apparecchio ad aria qualora non ne abbiate bisogno.
- ❑ Scegliete una temperatura idonea: temperature troppo basse implicano un alto consumo d'energia.
- ❑ Collocate l'apparecchio in un luogo lontano da possibili sorgenti di calore (radiazione solare, ecc) e con una buona circolazione d'aria.
- ❑ Assicuratevi della corretta installazione dell'apparecchio. Nell'aria condizionata si può ottenere una riduzione del consumo d'energia fino al 30%, riducendo l'entrata di calore nella stanza tramite l'uso di tendoni, persiane o tende nelle superfici vetrate.
- ❑ Usate gli accessori di cui è corredato il vostro apparecchio oltre a quelli specifici descritti nel punto "Descrizione degli accessori" in modo da minimizzare il passo d'aria esterna verso la stanza. Nel caso usate degli accessori che richiedano l'esecuzione di fori sulle pareti o finestre, si consiglia di regolare al massimo e chiudere i giunti con silicone, gesso o simili, per evitare il passaggio d'aria attraverso i buchi.
- ❑ Per evitare una diminuzione dell'efficienza del vostro apparecchio e quindi una maggiore spesa energetica, si consiglia di seguire le istruzioni di sistemazione del tubo d'evacuazione d'aria secondo le raccomandazioni del fabbricante (vedasi punto "Preparazione dell'apparecchio prima dell'uso").

Consigli per lo smaltimento dell'imballo

- Evitate di formare delle curve troppo chiuse e di allungare senza motivo il tubo espulsore dell'aria.
- Nell'evacuazione dell'aria calda nel caso di finestre scorrevoli, installate l'accessorio che evita l'entrata d'aria calda dall'esterno e migliora l'efficienza.
- Verificate che le unioni tra il tubo d'evacuazione d'aria e i manicotti (collettore e diffusore) siano quelle idonee. Vedasi "Possibilità d'evacuare l'aria all'esterno".
- Verificate che il diffusore sia collocato in modo che la finestra possa chiudersi il massimo possibile per evitare l'entrata d'aria dall'esterno.
- Assicuratevi che le entrate e uscite d'aria non siano ostacolate. Mantenetele pulite ed esenti di sporcizia, polvere e oggetti alieni.
- Assicuratevi che i filtri di cui è munito l'apparecchio siano puliti e correttamente installati (vedasi "Pulizia e manutenzione").
- In estate, ventilate la casa quando l'aria in strada sia più fresca (all'inizio del mattino e durante la notte).

Osservazioni importanti

Prima di collegare il vostro apparecchio

- Leggete il libro d'istruzioni prima di usarlo per la prima volta. Contiene informazioni importanti, non solo per l'uso, ma anche per la vostra sicurezza e per la manutenzione.
- Conservate questo libro d'istruzioni. Eventualmente può servire ad un altro utente.
- Non accendete un apparecchio danneggiato.
- Il montaggio e collegamento del vostro apparecchio devono farsi secondo le istruzioni di montaggio e la normativa vigente. Se queste istruzioni non vengono rispettate, correte il rischio di perdere la garanzia.
- Le nostre attrezzature adempiono le norme di sicurezza vigenti. Soltanto tecnici competenti in materia sono autorizzati a ripararle. Ne è in gioco la vostra sicurezza.
- Assicuratevi che il tappo di scolo sia collocato bene, perché può allentarsi durante il trasporto, **Fig. 1**.



Fig. 1

- Il fabbricante avvisa che queste attrezzature sono esclusivamente per uso domestico e/o commerciale, intendendo come commerciale gli uffici o camere di dimensioni e caratteristiche simili a quelle specificate nei cataloghi commerciali.
- Non ne è garantito l'uso industriale, intendendo con questo termine l'utilizzazione in grandi superfici o vicino a sorgenti di calore non ambientali (resistenze, stufe, ecc.).

In caso di esserci bambini in casa

- Non sedete né appoggiatevi sull'anta frontale o sull'attrezzatura d'aria condizionata. L'attrezzatura potrebbe ribaltarsi e produrre danni alle persone e/o alle cose.
- Non permettete ai bambini di giocare con l'attrezzatura d'aria condizionata né di manipolarla.
- Mantenete allontanati i bambini piccoli dall'attrezzatura d'aria condizionata, soprattutto qualora l'anta sia aperta, in modo da evitare che ci si appendano o si appoggino, impedendo quindi il ribaltamento dell'attrezzatura.
- Non permettete che i bambini giochino o introducano oggetti nelle uscite d'aria e le rimanenti cavità dell'attrezzatura.

Presentazione del vostro nuovo apparecchio

Descrizione dell'apparecchio

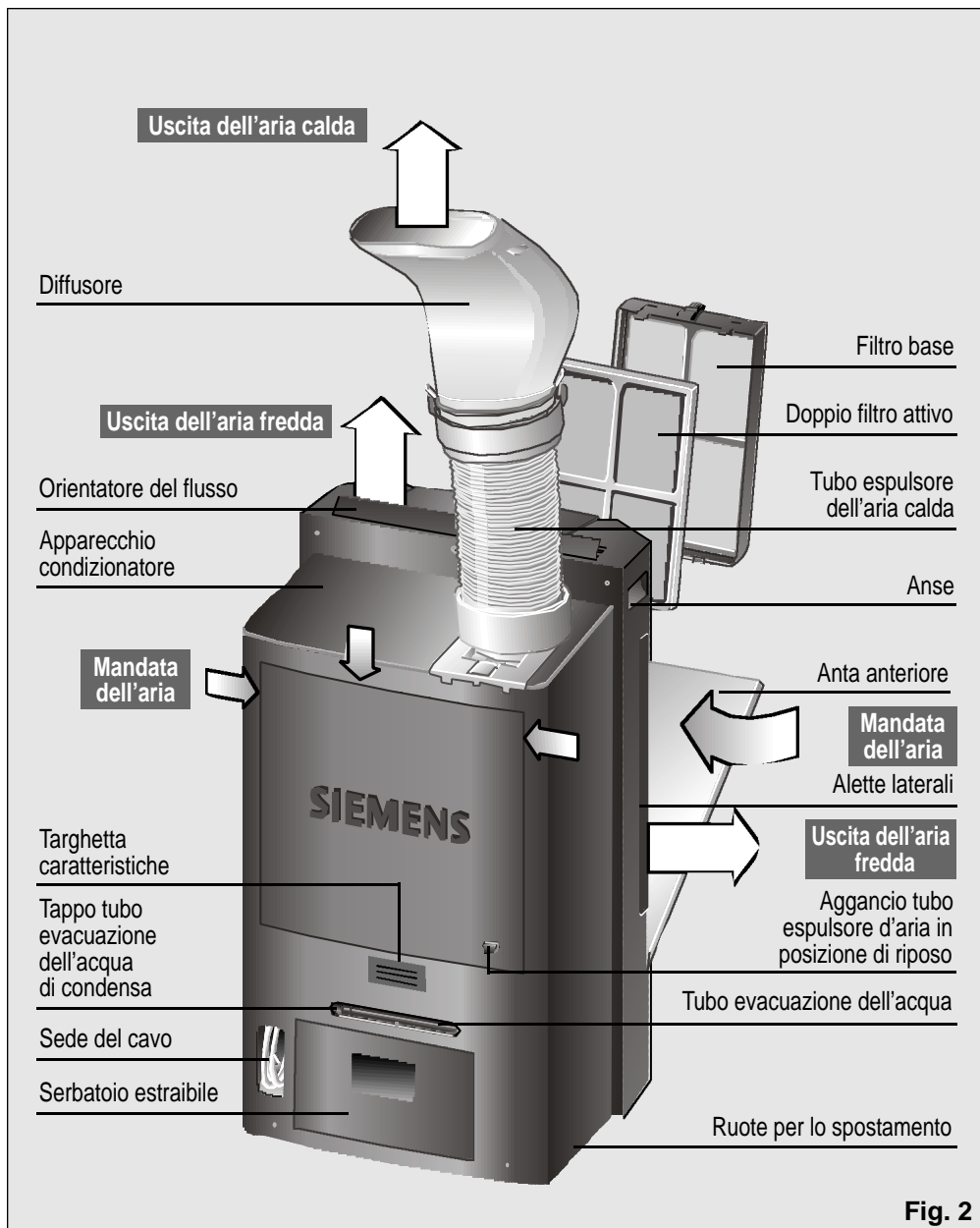
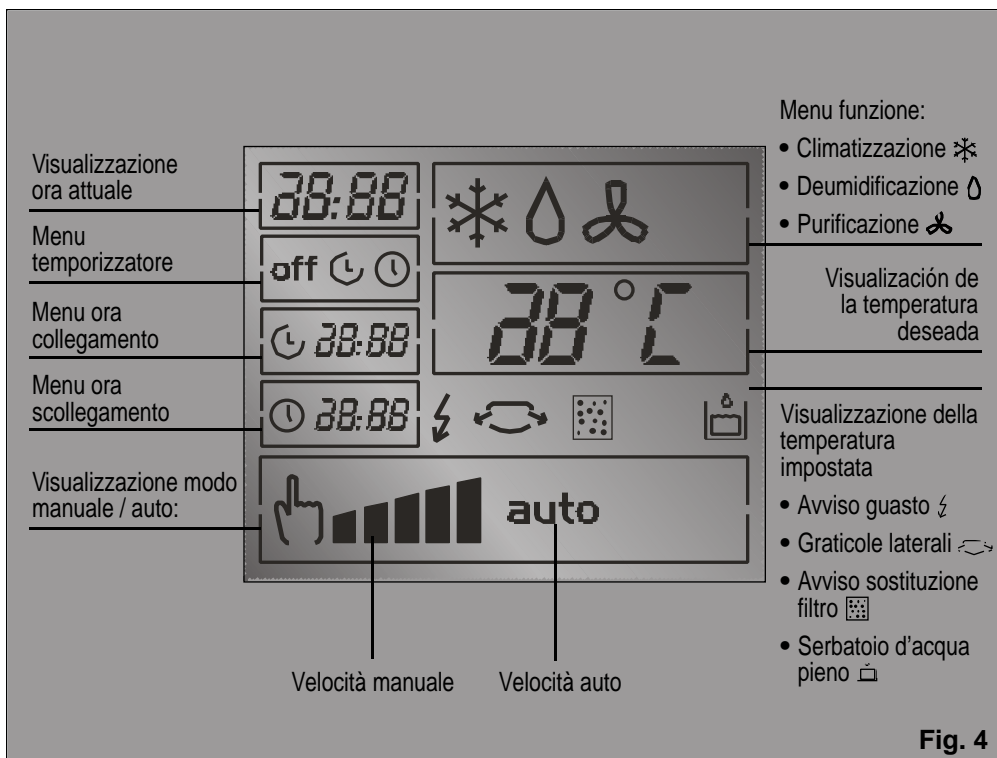

Fig. 2

Presentazione del vostro nuovo apparecchio

Quadro di controllo



Presentazione del vostro nuovo apparecchio

Descrizione degli accessori

	Ventosa	Filtro base	Doppio filtro attivo Art. Nr.: PA10000Z	Bocchettone Art. Nr.: PA11001Z	Slitta balcone Art. Nr.: 448069
PA0820M	√	√	√ / ●	●	*
Dimensioni max. (lungo x largo) cm.				Ø parete 14	70 x 10 205 x 10

√ **Accessori di serie:** Questi accessori sono consegnati con l'apparecchio.

● **Accessori opzionali:** Questi accessori potranno essere acquistati presso il Servizio Ufficiale del marchio o presso i distributori autorizzati.

* **Accessori opzionali:** Questi accessori potranno essere acquistati soltanto presso il Servizio Ufficiale del marchio.

Condizioni d'uso

Condizioni d'uso

- Questo elettrodomestico deve collegarsi ad una rete di 220/240 V e 50 Hz con una spina munita di messa a terra.
- Protezione tramite un fusibile da 10 A d'azione lenta.
- Nel caso aveste bisogno di una prolunga, essa dovrà essere munita di messa a terra, la sua sezione non dovrà essere minore di almeno 1,5 mm² per terminale e la sua lunghezza sarà inferiore ai 25 m.
- Il cavo di collegamento alla rete elettrica è munito di una sede nel fianco posteriore dell'apparecchio. Vedasi **Fig. 2**.
- Non permettete l'entrata d'acqua né coprite le entrate e uscite d'aria del vostro apparecchio.
- Per sicurezza, prima di collegare il vostro apparecchio è necessario che sia lontano almeno 20 cm da qualsiasi superficie vicina, **Fig. 5**.

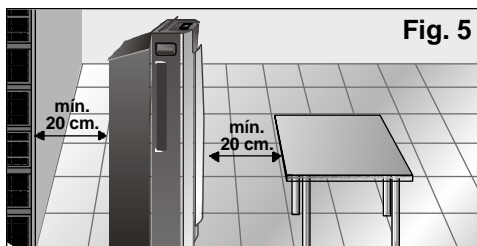

Fig. 5

Attenzione!

Se per qualsiasi motivo fosse necessario sostituire il cavo di collegamento alla rete elettrica con uno nuovo, esso dovrà essere sostituito soltanto da personale autorizzato del Servizio Tecnico Ufficiale.

Se l'apparecchio viene spento e riacceso, il compressore si riavvierà dopo circa 3 minuti. Questo tempo è necessario per garantire il suo corretto funzionamento.

Evitate di entrare a contatto diretto con l'aria espulsa dal tubo d'evacuazione.

Concetto di navigazione

Il pannello di controllo del vostro apparecchio è stato concepito per agevolare l'uso della vostra attrezzatura. È necessario tenere conto delle seguenti caratteristiche.

Il concetto di navigazione dell'apparecchio è basato nell'uso dei Tasti "Up" e "Down" (salire e scendere) per spostarsi in alto e in basso nella schermata. I Tasti "+" e "-" (destra e sinistra) ci permetteranno di muoverci verso destra e verso sinistra nell'interno del rettangolo di selezione. Questo rettangolo indica la funzione prescelta sulla quale possiamo agire.

Per capire meglio il concetto di navigazione possiamo vedere il seguente esempio.

Tasti Up e Down

I tasti "Up" e "Down" ci servono per spostarci in alto e in basso della schermata.

Tasto "Down" ▽:

Supponiamo che la situazione iniziale sia quell'indicata nella prima figura (il rettangolo di selezione si trova sull'opzione modi di funzionamento). Se premiamo il tasto ▽, il rettangolo di selezione si sposta in giù fino alla funzione "Selezione di temperatura".

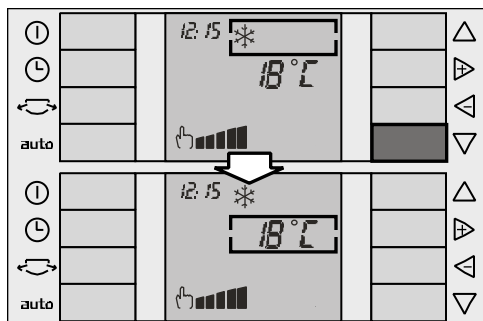

Premendo ancora il tasto ▽, il rettangolo di selezione si sposta in giù fino alla funzione "Selezione di velocità".

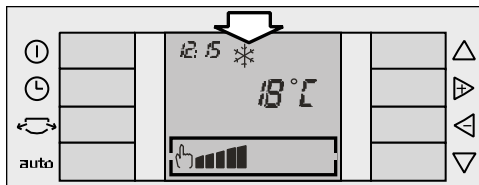
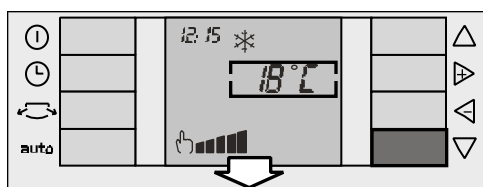

Tasto "Up" △:

Il funzionamento del tasto △ è esattamente lo stesso che quello del tasto ▽, ma con il rettangolo di selezione che si sposta in alto.

Funzionamento ciclico:

L'uso d'entrambi tasti è ciclico, cioè, se ci troviamo nella parte inferiore della schermata e premiamo di nuovo il tasto ▽, il rettangolo di selezione si sposta verso parte superiore della schermata. Allo stesso modo, se ci troviamo nella parte superiore della schermata e premiamo il tasto △, il rettangolo di selezione si sposterà verso la sua parte inferiore.

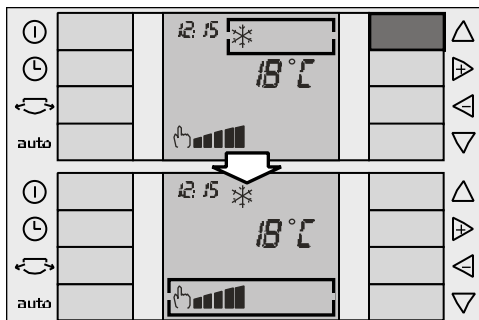
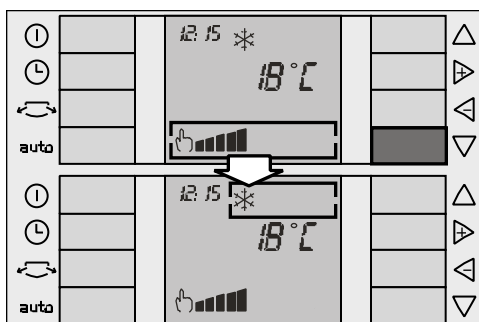

Concetto di navigazione

Tasti + e -

I Tasti "+" e "-" ci servono per spostarci a destra e a sinistra all'interno del rettangolo di selezione. Se la funzione selezionata è temperatura, i tasti serviranno ad aumentare \triangleright o diminuire \triangleleft la temperatura impostata, come può rilevarsi nel seguente esempio:

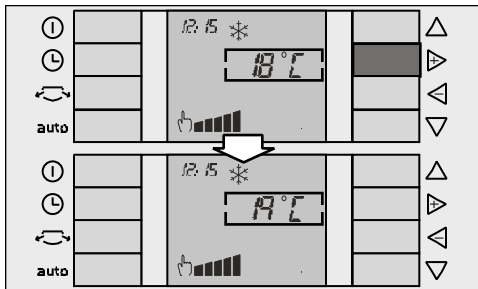

Istruzioni d'uso

Preparazione dell'attrezzatura

Installazione del tubo d'evacuazione dell'aria

Collocate il tubo espulsore d'aria nell'accoppiamento con linguetta "push" e avvitatelo in senso antiorario, **Fig. 6**.



Se vi è più facile, potete estrarre l'accoppiamento dall'attrezzatura premendo la linguetta "push" e sfilandolo in fuori **Fig. 7**.

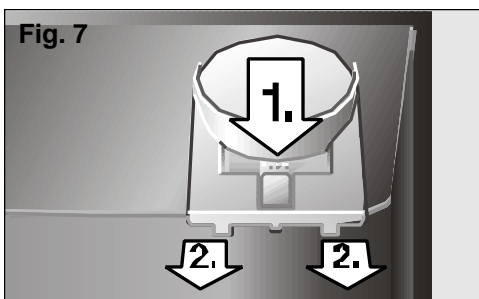

Quando sia fuori, avvitate il tubo espulsore secondo la **fig. 8**, assicurandovi del suo ancoraggio corretto.

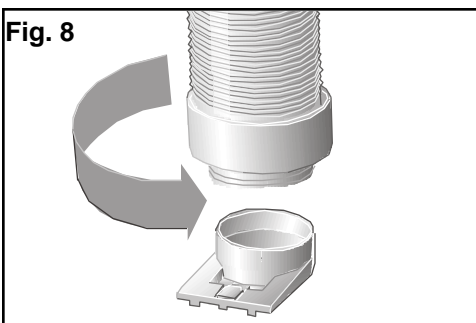

Collocate in seguito questo insieme nell'attrezzatura, inserendolo nella sua sede. **Fig. 9**.

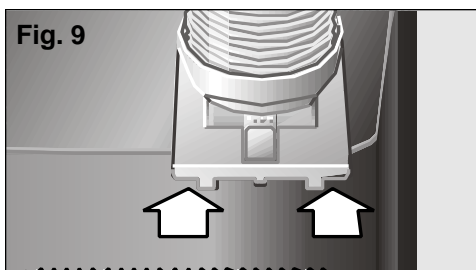

Ancoraggio diffusore – tubo evacuazione dell'aria

Collocate il diffusore nell'estremo libero del tubo premendo leggermente entrambi i lati fino a sentire un "clac". Assicuratevi che i fermagli rimangano chiusi, in modo da evitare che il diffusore caschi giù. **Fig 10.**

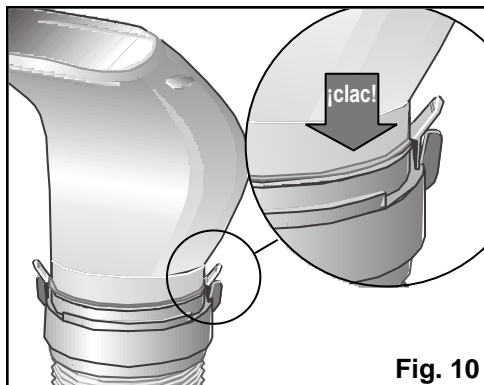

Installazione del tubo d'evacuazione dell'aria nella funzione deumidificazione e purificazione

- ❑ Estraiete il diffusore e collocate il tubo espulsore d'aria nella posizione indicata nella **figura 11**.
- ❑ Se così si vuole è anche possibile smontare completamente il tubo espulsore.

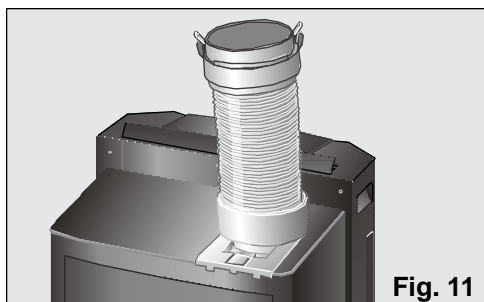

Installazione accessori per l'evacuazione dell'aria nella funzione refrigerazione

Per evacuare l'aria calda esiste una serie di accessori che agevolano questo compito (vedasi punto "Descrizione degli accessori").

Installazione ventosa

- ❑ Aprite leggermente la finestra e introducete il diffusore tra l'anta e la cornice.
- ❑ Chiudete la finestra il più possibile e sostenetela con la ventosa fornita, **Fig. 12**.

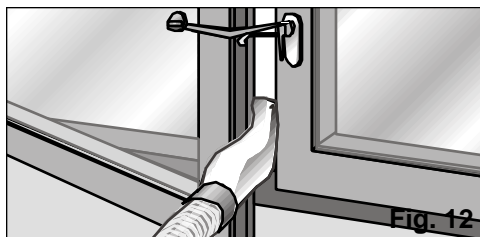

Installazione slitta finestra / balcone

- ❑ Può essere usato anche l'accessorio d'installazione per finestra / balcone (vedasi "Descrizione degli accessori"), una slitta di cui è corredato l'apparecchio, **Fig. 13 : a, b, c, d**. Essa serve per finestre orizzontali e verticali.

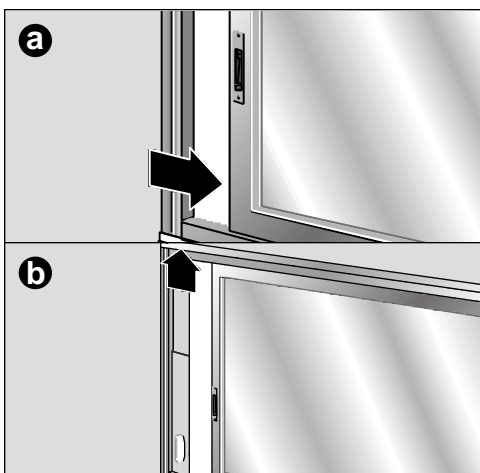

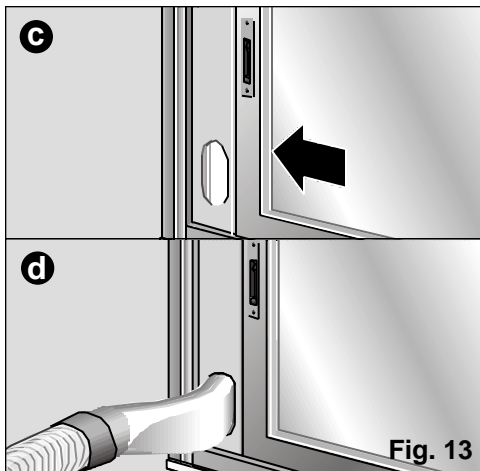

Fig. 13

- ❑ Per poterlo fissare nella finestra / balcone è munito di due fori laterali. Tramite due viti (non comprese nell'accessorio) l'utente potrà fissarlo sulla cornice o sul muro senza pericolo che possa muoversi o cadere dalla sua posizione, Fig. 14.

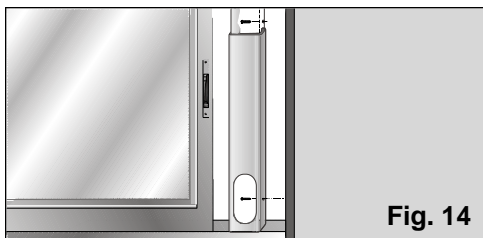

Fig. 14

Installazione fissa

Si fa tramite l'accessorio bocchettone. Vedasi "Descrizione degli accessori".

- ❑ Per espellere l'aria calda attraverso il muro bisogna eseguire un foro di diametro 14 cm in esso per collocarvi il bocchettone, Fig. 15.

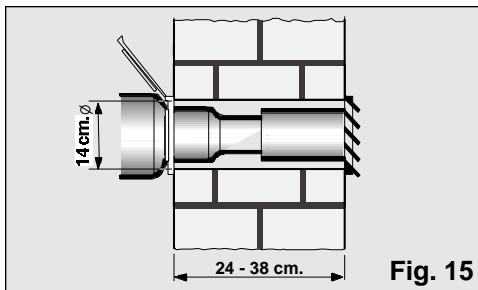

Fig. 15

- ❑ Rimuovete il diffusore e collegate il tubo espulsore d'aria all'accessorio.

Note:

Non allungare senza motivo il tubo espulsore dell'aria calda (lunghezza massima: 140 cm).

Quando il tubo è ormai collocato, non devono eseguirsi curve a gomito altrimenti si impedirebbe l'idonea uscita d'aria calda che può implicare inoltre una riduzione della potenza frigorifera e del rendimento.

Per raggiungere la massima efficienza di refrigerazione e il minimo livello di rumore è consigliabile collocare il tubo espulsore ad un'altezza superiore all'altezza totale dell'apparecchio, Fig. 16.

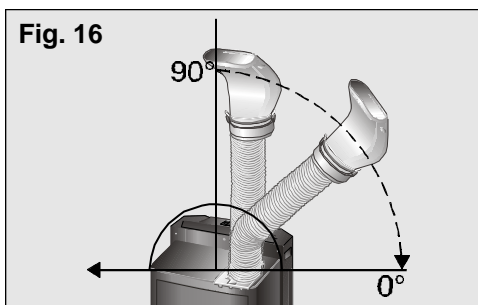

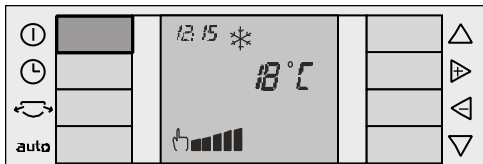

Fig. 16

Collegamento e scollegamento dell'apparecchio

Per avviarlo è necessario premere il pulsante "On" / "Off" .





Attenzione!

Assicurarsi che l'apparecchio sia collegato alla rete elettrica.

Selezione del modo di funzionamento

Nel vostro apparecchio potete selezionare qualsiasi delle funzioni descritte in seguito:

- climatizzazione ❄️.
- deumidificazione .
- purificazione .

Situate il rettangolo nel menu dei modi di funzionamento tramite i tasti "Up" e "Down" (vedasi "Concetto di navigazione": Tasti "Up" e "Down").

Con i tasti "+" e "-" ci spostiamo nel suo interno per selezionare la funzione desiderata (vedasi "Concetto di navigazione": Tasti "+" e "-").

Climatizzazione

In questo modo, l'apparecchio riduce la temperatura dell'ambiente fino a raggiungere quella desiderata dall'utente. Allo stesso tempo deumidifica e purifica l'aria dell'ambiente, creando così un clima gradevole.

- Collegare l'apparecchio alla rete elettrica.
- Rivolgete il tubo espulsore dell'aria calda verso l'esterno (vedasi punto "Preparazione dell'apparecchio prima dell'uso").
- Controllate che il tappo sia situato nel tubo di scolo dell'acqua, in modo da evitare che l'acqua possa fuoriuscire e bagnare la superficie d'appoggio.
- Alzate l'orientatore dell'aria situato nella parte superiore dell'apparecchio, **Fig. 17**.

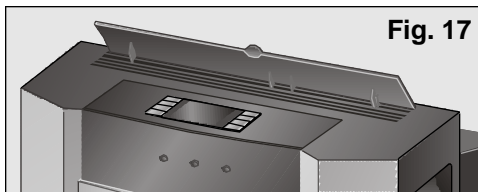



Fig. 17

- Collegare l'apparecchio premendo il pulsante "On".
- Selezionate la funzione climatizzazione ❄️ (vedasi punto "Selezione del modo di funzionamento").
- Selezionate la temperatura desiderata (vedasi punto "Selezione della temperatura"). Se l'attrezzatura si stacca automaticamente perché la stanza ha raggiunto la temperatura selezionata, bisognerà aspettare che la temperatura ambiente aumenti 2-3°C perché riprenda il suo funzionamento.
- Selezionate la velocità di funzionamento, (vedasi punto "Selezione delle velocità").

Durante il condizionamento, parte dell'acqua di condensa evapora automaticamente ed è evacuata all'esterno, insieme all'aria espulsa, attraverso il tubo espulsore dell'aria calda.

In situazioni d'elevata umidità, l'apparecchio accumulerà acqua di condensa nel suo serbatoio posteriore. Raggiunto un determinato livellonivel l'attrezzatura emetterà due fischi. Simultaneamente apparirà il simbolo di serbatoio estraibile pieno , il che indicherà la necessità di vuotare il suddetto serbatoio. In questo caso, l'apparecchio si arresta. Per svuotare il serbatoio estraibile basta premere l'asola ed estrarlo dopo con cura, trasportandolo per versare l'acqua nello scolo più vicino.

All'avvenuto svuotamento del serbatoio d'acqua, e dopo la relativa corretta collocazione nell'apparecchio, il simbolo scomparirà dallo schermo.

Attenzione!

Qualora ricolleghiate l'apparecchio dopo l'evacuazione di tutta l'acqua, non scordatevi di collocare correttamente nell'apparecchio il serbatoio estraibile, altrimenti il simbolo non scomparirebbe dalla schermata e l'apparecchio non funzionerebbe.

È da ricordarsi che, dopo lo spegnimento dell'apparecchio, bisogna aspettare circa 3 minuti prima che il compressore si metta di nuovo in moto. È il tempo necessario per garantire il funzionamento idoneo dell'apparecchio.

Deumidificazione

In questo modo di funzionamento l'apparecchio riduce l'umidità dell'ambiente. Allo stesso tempo ne purifica l'aria e crea così un clima gradevole.

- Collegate l'apparecchio alla rete elettrica.
- Collocate il tubo espulsore dell'aria calda come descritto nel punto "Preparazione dell'apparecchio prima dell'uso".
- Alzate l'orientatore dell'aria situato nella parte superiore dell'apparecchio.



Esistono due possibilità d'evacuazione dell'acqua di condensa: attraverso il serbatoio estraibile e in modo continuo.

Deumidificare attraverso il serbatoio estraibile:

- Controllare che il serbatoio estraibile e il tappo d'evacuazione dell'acqua siano collocati correttamente nell'apparecchio, in modo che l'acqua non possa fuoriuscire all'esterno e bagnare la superficie d'appoggio.
- Quando l'acqua accumulata nel serbatoio estraibile raggiunga un determinato livello, si sentiranno due fischi. Simultaneamente apparirà sullo schermo il simbolo di serbatoio estraibile pieno, indicando il bisogno di svuotarlo. In questo caso l'attrezzatura si spegne. Sia il simbolo che i fischi appaiono anche quando il serbatoio estraibile non è correttamente collocato nella propria sede.

- In entrambi i casi, estraete il serbatoio e versate attentamente l'acqua nello scolo più vicino.

Deumidificare in modo continuo:

- Collocate un recipiente nell'uscita del tubo d'evacuazione d'acqua, in modo da raccogliere l'acqua di condensa, oppure puntate il suddetto tubo verso uno scolo vicino.
- Rimuovete il tappo del tubo d'evacuazione d'acqua situato nella parte posteriore inferiore dell'unità. Non avverte nemmeno con i fischi né con il simbolo  che il contenitore esterno è pieno.
- Selezionate la funzione deumidificazione  (vedasi punto "Selezione del modo di funzionamento").
- Selezionate la velocità di funzionamento (vedasi punto "Selezione delle velocità").

Avvertenze

La quantità d'acqua deumidificata può variare a seconda delle condizioni ambientali (Vedasi "Dati tecnici").

La temperatura non appare en la pantalla por lo que no puede ser seleccionada ni modificada en modo deshumidificación.

La temperatura non appare sullo schermo e perciò, in modo deumidificazione, non può essere né selezionata né modificata.

Attenzione!

Quando cambiate la funzione, non dimenticatevi di collocare il tappo del tubo d'evacuazione dell'acqua, altrimenti essa uscirebbe appena l'apparecchio incominciasse a funzionare.

Tenete sempre conto che per far funzionare l'apparecchio bisogna che la temperatura ambiente sia maggiore o uguale ai 18°C.

Nel modo di deumidificazione l'apparecchio espulsa aria calda attraverso il tubo d'evacuazione, il che è necessario per un funzionamento più efficiente dell'apparecchio con questa funzione.

Purificazione

In questa funzione l'aria all'interno della stanza è ricircolata (ventilazione), passandola attraverso un sistema di filtraggio (purificazione).

L'attrezzatura include un filtro base (installato in essa) e un filtro doppio attivo da installare nell'attrezzatura dall'utente, vedasi punto "Installazione filtro purificatore (doppio attivo)" per evitare:

Istruzioni d'uso

- Odori e fumi.
- Pollini, batteri e polvere.

- Collocate il tubo espulsore dell'aria calda (vedasi punto "Preparazione dell'apparecchio prima dell'uso").
- Alzate l'orientatore d'aria situato nella parte superiore dell'apparecchio
- Selezionate la funzione purificazione  (vedasi punto "Selezione del modo di funzionamento").
- Selezionate la velocità di funzionamento (vedasi punto "Selezione di velocità").

Avvertenza

Consigliamo di lasciare i filtri installati indipendentemente dalla funzione scelta (climatizzazione, deumidificazione, purificazione dell'aria). Così otterrete una maggiore efficienza purificatrice.



Selezione della temperatura

Questa funzione è valida soltanto nel modo climatizzazione. Situate il rettangolo nel menu selezione della temperatura (vedasi Tasti "Up" e "Down"). Tramite i tasti "+" e "-" ci sposteremo in esso fino a impostare la temperatura desiderata (vedasi Tasti "+" e "-").

Premendo il tasto "+" la temperatura desiderata aumenta e premendo il tasto "-" diminuisce.



La portata di temperature che è possibile selezionare spazia dai 18°C ai 30°C in gradini di 1°C. Se il tasto si mantiene premuto, i gradi passano più in fretta.

Selezione di velocità

Nel vostro apparecchio potete selezionare tra tre velocità manuali (massima , media  e silenziosa ) e una velocità automatica auto. A seconda delle condizioni della stanza e la temperatura impostata dall'utente, la velocità automatica agisce tra massima e silenziosa.

Velocità manuali:

Situate il rettangolo nel menu di selezione delle velocità (vedasi Tasti "Up" e "Down"). Tramite i tasti "+" e "-" ci spostiamo in esso fino a impostare la velocità desiderata (vedasi Tasti "+" e "-"):

Sullo schermo appare il simbolo manuale seguito della velocità prescelta l'ultima volta. Per modificare la velocità tra massima , media  e silenziosa , basta premere i tasti "+" e "-".

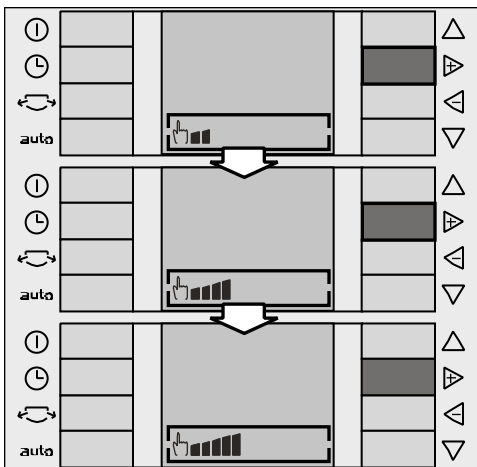

Velocità automatica



Per attivare questa velocità basta premere il tasto auto situato nel pannello di controllo. In questo caso, scompare il simbolo manuale e appare sullo schermo il simbolo automatico.



Per disattivare la velocità automatica basta premere di nuovo il tasto auto. In quest'istante scompare il simbolo auto e l'apparecchio ricomincia a lavorare nella velocità manuale che era già stata selezionata prima.

Alette laterali

Il vostro apparecchio è munito di alette laterali che possono essere azionate in modo complementare per distribuire meglio l'aria.

Premendo il tasto alette laterali  si aprono queste alette e se ne attiva il funzionamento. Sullo schermo è visualizzato il relativo simbolo .

Per chiuderle basta premere di nuovo lo stesso tasto, il simbolo scompare dallo schermo e le alette si chiudono.

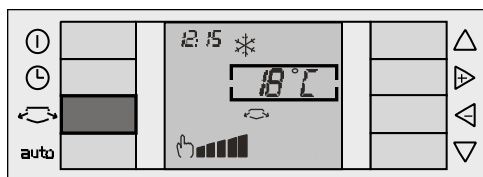

Questa prestazione può essere utilizzata in tutti i modi di funzionamento: climatizzazione, deumidificazione e purificazione.

Qualora si spegne l'apparecchio tramite il tasto "Off", le alette laterali si chiudono automaticamente.

Se prima di spegnere l'apparecchio le alette laterali erano aperte, quando si riaccende l'apparecchio si riapriranno nuovamente.

Regolazione / Programmazione del temporizzatore

Regolazione

❑ La prima volta che l'apparecchio viene collegato alla rete elettrica è visualizzata soltanto l'ora attuale (in formato 24 ore) nella parte superiore sinistra dello schermo. Per difetto lampeggia 0:00 h.

❑ Per programmare l'ora bisogna accendere l'apparecchio premendo il tasto "On" . Se durante la programmazione / regolazione dell'apparecchio impiegate più di 10 secondi per realizzare l'operazione successiva, la schermata tornerà automaticamente al menu principale, visualizzandosi le funzioni determinate per difetto all'uscita dalla fabbrica o, se non fosse la prima volta che programmate il temporizzatore, quelle ultime che avete ormai utilizzato.

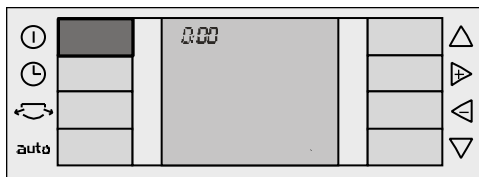

❑ Premete il tasto "Timer" . Il rettangolo appare nel menu temporizzatore con l'ultima funzione scelta (per difetto appare la funzione "Off").

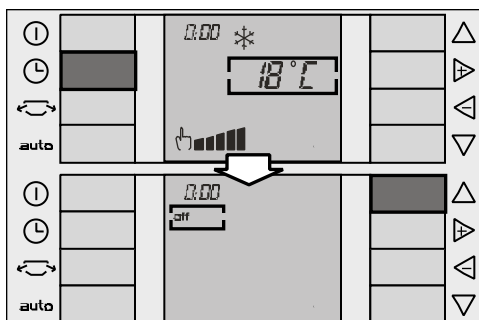

❑ Tramite il tasto "Up" il rettangolo si posiziona sull'ora. Essa è modificata tramite i tasti "+" e "-". Ogni pulsazione di questo tasto aumenta o diminuisce l'ora in intervalli di un minuto. Se il tasto si mantiene premuto, i minuti passano più in fretta.

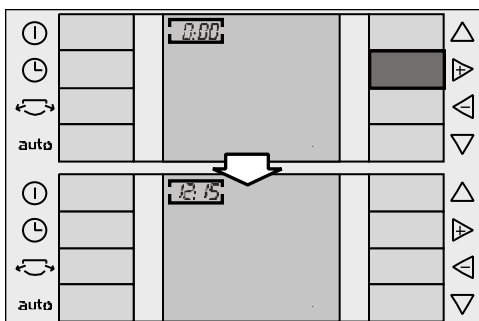

❑ Premendo il tasto "Timer" , oppure dopo 10 secondi senza toccare nessun tasto, l'ora viene memorizzata e la schermata ritorna al menu principale.

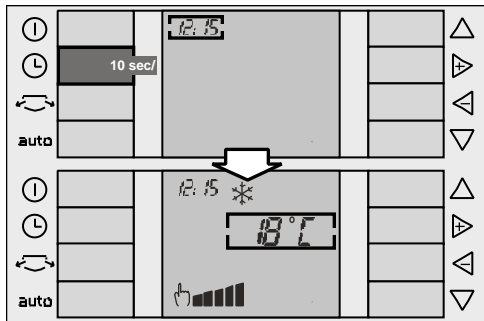

Programmazione del temporizzatore

Per programmare le ore di collegamento o scollegamento dell'apparecchio **bisogna che l'apparecchio sia acceso.**

Premere il tasto "Timer" (🕒), per potere navigare attraverso il menu temporizzatore. Premendo il tasto "+" nel menu temporizzatore è possibile la programmazione delle diverse funzioni che l'apparecchio può offrire. Sono le seguenti:

- "Off" (🕒) : apparecchio senza programmare.
- "Start" (🕒) : ora inizio dell'avviamento dell'apparecchio.
- "Start" / "Stop" (🕒🕒) : programmazione dell'ora per inizio e fine dell'avviamento dell'apparecchio.
- "Stop" (🕒) : programmazione dell'ora d'arresto dell'apparecchio.

Programmazione collegamento dell'apparecchio "Start"

- ❑ Premere il tasto "Timer" (🕒), per posizionare il cursore nel menu temporizzatore. Per difetto appare l'ultima funzione programmata.

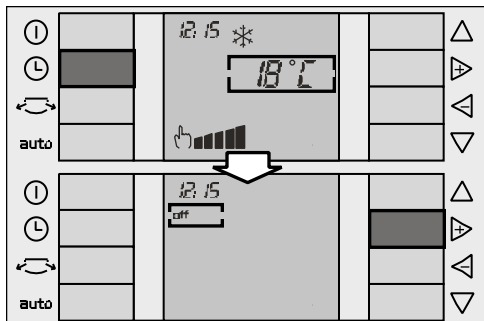

- ❑ Selezionare con i tasti "+" e "-" la funzione "Start" (🕒) (vedasi tasti "+" e "-").

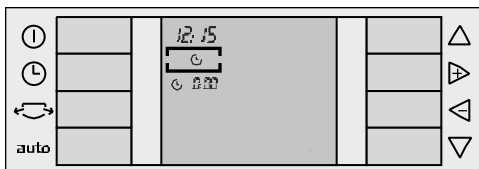

- ❑ Con il tasto "Down" (vedasi Tasti "Up" e "Down") il cursore scende fino al menu ora di collegamento. Arrivati qua, con i tasti "+" e "-" è modificata l'ora di programmazione fino a raggiungere quella desiderata.

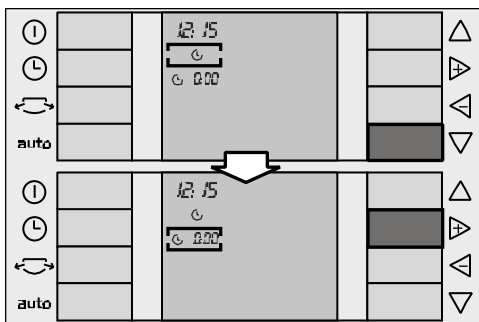

- ❑ Questa modifica viene fatto a gradini di 15 minuti.
- ❑ Per memorizzare l'ora d'inizio programmata basta premere il tasto "Timer" (🕒), o aspettare 10 secondi senza toccare nessun tasto.
- ❑ Sullo schermo appare l'ora che è stata impostata, insieme al relativo simbolo (in questo caso, il simbolo "Start" (🕒) e le funzioni predeterminate.

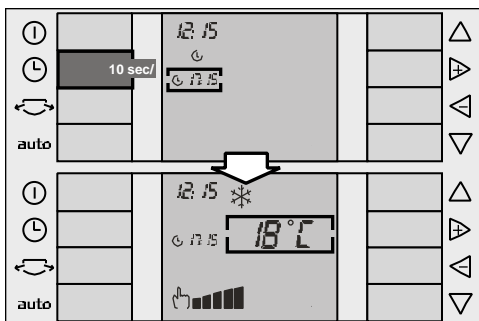

Programmazione collegamento e scollegamento dell'apparecchio "Start" / "Stop"

- ☐ Premete il tasto "Timer" (🕒), per collocare il cursore nel menu temporizzatore. Per difetto appare l'ultima funzione programmata.

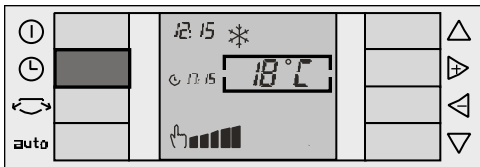

- ☐ Selezionate con i tasti "+" e "-" la funzione "Start" (🕒) (vedasi Tasti "+" e "-").
- ☐ Con il tasto "Down" (vedasi Tasti "Up" e "Down") il cursore scende fino al menu ora di collegamento. Arrivati qua, con i tasti "+" e "-" è modificata l'ora di programmazione fino a raggiungere quella desiderata.

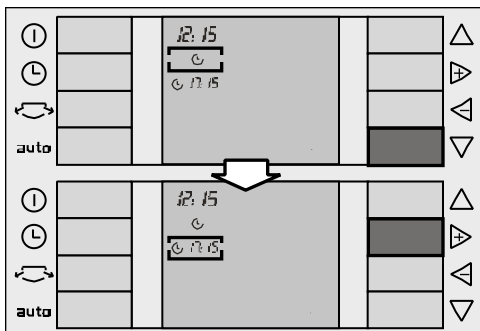

- ☐ Premendo nuovamente il tasto "Up", il cursore si colloca nel menu temporizzatore. Con i tasti "+" e "-" selezioniamo la funzione "Start" / "Stop". (Vedasi Tasti "+" e "-")

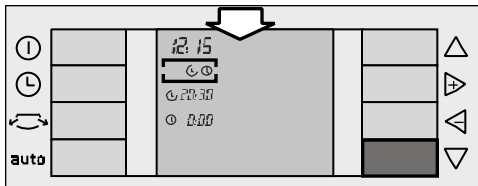
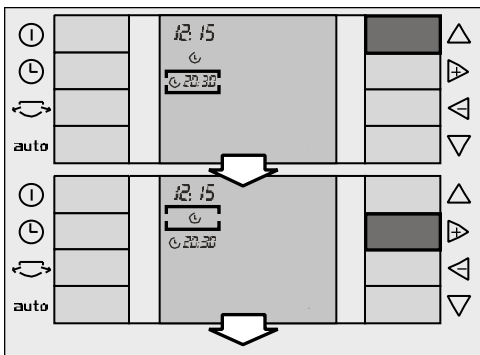

- ☐ Con il tasto "Down" spostiamo il cursore fino a raggiungere il menu ora di scollegamento. Con i tasti "+" e "-" è modificata l'ora di scollegamento fino a raggiungere quella desiderata.
- ☐ L'ora è modificata a intervalli di 15 minuti.

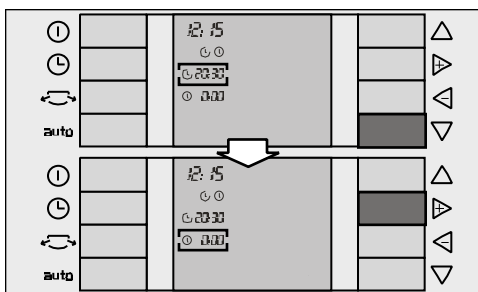

- ☐ Per memorizzare l'ora d'inizio / arresto programma basta premere il tasto "Timer" (🕒), o aspettare 10 secondi senza toccare nessun tasto.
- ☐ Sullo schermo apparirà l'ora che è stata impostata.

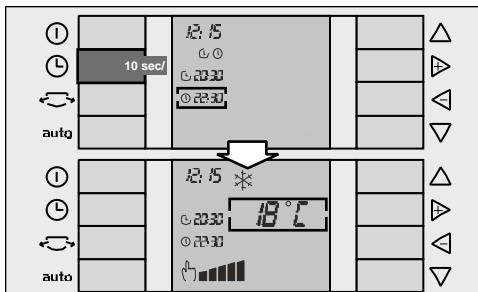

Programmazione scollegamento dell'apparecchio "Stop"

- ☐ Premere il tasto "Timer" (🕒), per collocare il cursore nel menu temporizzatore. Per difetto appare l'ultima funzione programmata.

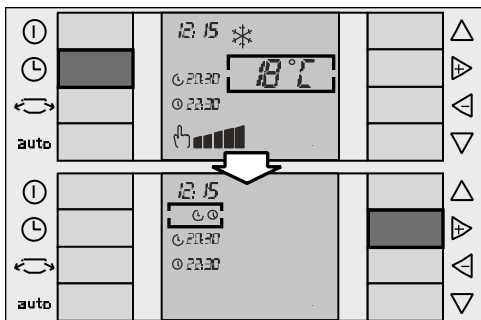

- ❑ Selezionare con i tasti "+" e "-" la funzione "Stop" (vedasi Tasti "+" e "-").

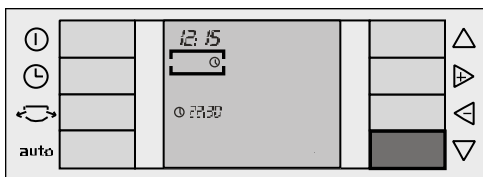

- ❑ Con il tasto "Down" (vedasi Tasti "Up" e "Down") il cursore scende fino al menu di scollegamento. Arrivati qua, tramite i tasti "+" e "-" è modificata l'ora di scollegamento fino a ottenere quella desiderata.

- ❑ L'ora è modificata a intervalli di 15 minuti.

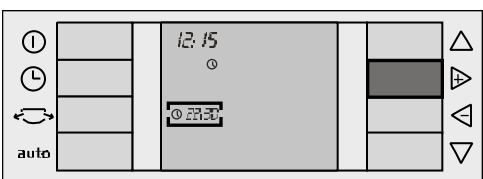

- ❑ Per memorizzare l'ora d'arresto programmata basta premere il tasto "Timer", o aspettare 10 secondi senza toccare nessun tasto.

- ❑ Sullo schermo appare l'ora che è stata impostata.

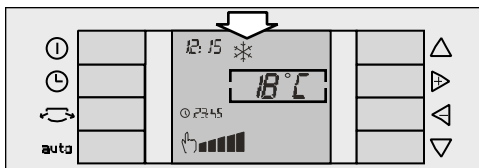
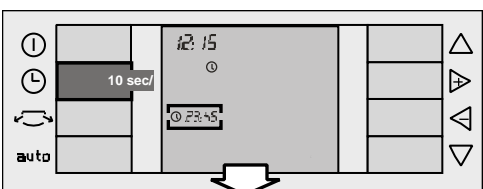

Scollegamento del temporizzatore

- ❑ Premere il tasto "Timer" (🕒), per collocare il cursore nel menu temporizzatore. Per difetto appare l'ultima funzione programmata.

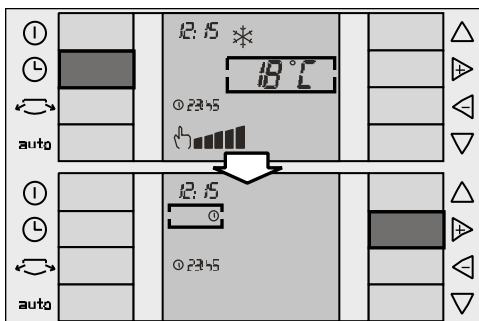

- ❑ Selezionare con i tasti "+" e "-" la funzione "Off".

- ❑ Basta premere il tasto "Timer" (🕒), o aspettare 10 secondi senza toccare nessun tasto perché il temporizzatore rimanga scollegato. Sullo schermo non apparirà nessun'ora programmata.

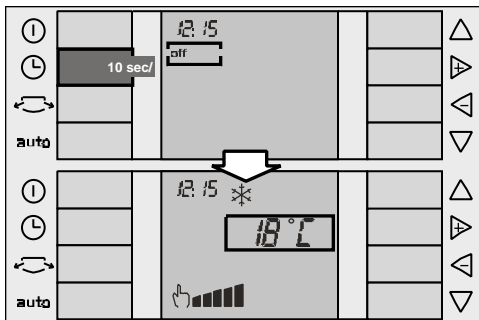

I valori e funzioni programmati nel temporizzatore rimangono attivi, ripetendo ogni giorno le relative operazioni in funzione delle ore impostate, mentre non siano disattivati o annullati come abbiamo appena descritto.

Pulizia dell'apparecchio

- ❑ Per sicurezza, prima di agire sull'attrezzatura bisogna staccarla dalla rete elettrica.
- ❑ L'apparecchio può essere pulito con un panno o spugna, acqua tiepida e un detersivo leggero.
- ❑ Non usate mai dell'acqua calda (oltre i 40°C), candeggina, petrolio, acidi, pagliette, spazzole o detersivi abrasivi, ed evitate l'entrata d'acqua nell'apparecchio.
- ❑ Non pulite l'attrezzatura con una manichetta d'acqua né con aria a pressione.

Pulizia e sostituzione di filtri purificatori

Per avere accesso alla sostituzione del filtro purificatore bisogna aprire l'anta anteriore dell'unità (non bisogna rimuoverla): basta premere il fermaglio superiore interno dell'anta, **Fig. 18**. L'anta si apre fino ad una battuta di sicurezza senza rischio di cadere.

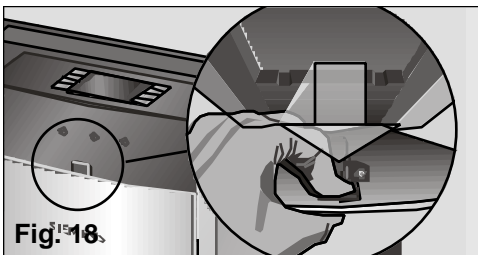

Tutti i modelli sono provvisti di un filtro base d'aria che bisogna pulire nel tempo, **Fig. 19**. In merito bisogna soltanto premere il fermaglio situato nella parte superiore ed estrarlo dalla sua sede, **Fig. 20**. Per lavarlo basta sciacquarlo in acqua del rubinetto, asciugarlo e rimetterlo a posto.

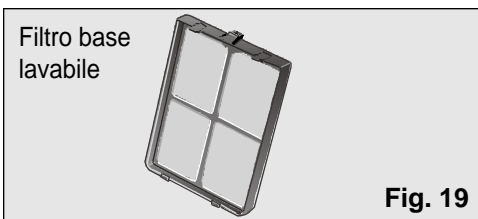

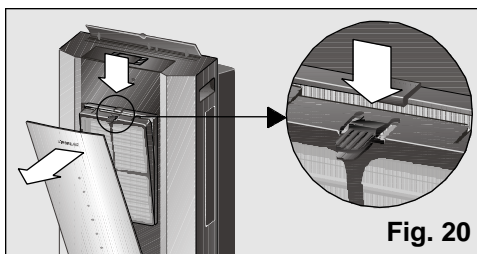

Attenzione! Non introducete il filtro base nel lavastoviglie. Il materiale di plastica con cui è stato fatto non è idoneo per il lavastoviglie e non resiste le alte temperature dei programmi di lavaggio. Finirebbe per deformarsi o addirittura spaccarsi.



Questi modelli sono muniti anche di un filtro purificatore doppio attivo che deve essere installato dall'utente (Vedasi punto "Installazione filtro purificatore doppio attivo").

Il filtro purificatore garantisce una maggior qualità dell'aria che viene ricircolata nella camera attraverso la vostra attrezzatura.

La presenza del filtro purificatore può ridurre leggermente la capacità frigorifera dell'attrezzatura, soprattutto se è saturata o guasta, per la qual cosa è consigliabile verificarlo e sostituirlo almeno una volta l'anno o quando appaia sullo schermo il simbolo . Questi accessori potranno acquistarsi presso il Servizio Ufficiale del Fabbricante o dai distributori autorizzati. (Vedasi punto "Descrizione degli accessori").

Sostituito il filtro, per far sparire il simbolo  dalla schermata dovrete premere simultaneamente i tasti "+" e "-". In quel momento il simbolo scomparirà dallo schermo, indicando che il filtro è di nuovo operativo.

Installazione del filtro purificatore

- Verificate che il filtro purificatore sia collocato nella cornice: altrimenti, installatelo come indicato dalla **Fig. 21**. Collocate la parte scura del filtro a contatto con la cornice.

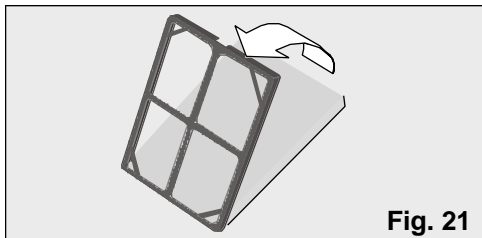

Fig. 21

- Estraiete il filtro base dell'attrezzatura, Fig. 20.
- Introducete il filtro purificatore + cornice nel filtro base come indicato dalla Fig. 22, tenendo conto che dovrete anzitutto inserirlo nelle pattine inferiori.

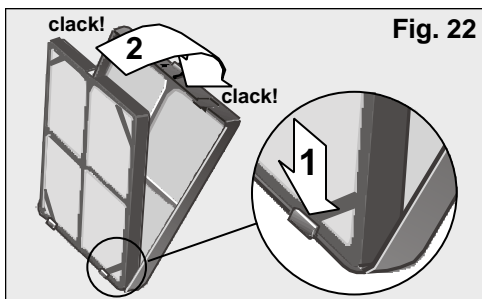

Fig. 22

- Installate questo insieme nell'attrezzatura, facendo combaciare le pattine inferiori e i fori della carcassa anteriore dell'attrezzatura, premendo il fermaglio superiore fino a sentire un "clic" a dimostrazione che l'insieme è collocato correttamente.
- Chiudete l'anta anteriore dell'attrezzatura.

Attenzione!

Per assicurare un funzionamento corretto dell'attrezzatura, collocate soltanto un gioco di filtri sulla cornice.

Notes:

Per evitare che l'anta anteriore dell'apparecchio cada e provochi danni fisici e/o materiali questi modelli sono muniti di un fermo di sicurezza fino al quale essa può essere aperta. Per una maggiore comodità qualora si pulisce o si sostituiscono i filtri è anche possibile rimuovere l'anta dell'apparecchio, vedasi Fig. 19. In questo caso, o se per qualunque altro motivo l'anta uscisse dalla propria

sede originale, l'utente dovrà seguire i passi seguenti per la sua collocazione corretta:

- 1° Alzare l'anta fino ad estrarla dagli appoggi inferiori, (Fig. 23: a).
- 2° Posizionare il fermaglio in plastica nella scanalatura frontale dell'apparecchio (a forma di T) e sposterlo in giù fino al fermo di sicurezza, (Fig. 23: b).
- 3° Facendo attenzione, collocare le patte inferiori dell'anta nei fermi frontali dell'apparecchio in modo da evitare che la patta in plastica già collocata nel passo anteriore esca dalla propria posizione, (Fig. 23: c).

In seguito a questi passi l'utente dovrà assicurarsi che l'anta sia stata collocata correttamente e che non cada quando la si apra di nuovo. (L'anta rimane aperta fino al fermo di sicurezza). Altrimenti si dovranno ripetere i passi 1° e 2°.

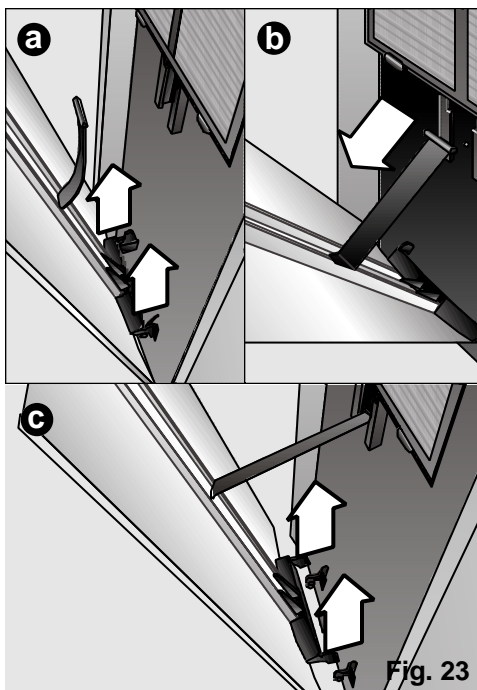

Fig. 23

Condizioni di trasporto

L'apparecchio ha in dotazione delle ruote per agevolare il trasporto. Se fosse necessario, potete ribaltarlo per agevolare lo spostamento. In questo caso è conveniente aspettare un tempo minimo di un'ora prima di ricollegare l'apparecchio.

- ❑ Svuotate prima l'acqua di condensa che ci può essere nel serbatoio interno, sfilando dalla sua sede il tubo di scolo dell'acqua e smontando il tappo - **Fig. 24** - per evacuare l'acqua prodotta. All'avvenuto svuotamento del serbatoio, non dimenticate di collocare tappo e tubo nelle loro sedi.

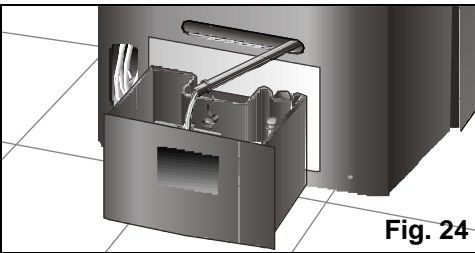

Fig. 24

Condizioni di deposito

Alla fine d'ogni stagione, per fare in modo che l'apparecchio occupi il minore spazio possibile, il tubo d'evacuazione dovrà essere collocato in posizione di riposo.

- ❑ Per farlo, piegare il tubo verso la parte posteriore dell'apparecchio e trattenerlo dall'attacco diffusore, **Fig. 25 e 26**.

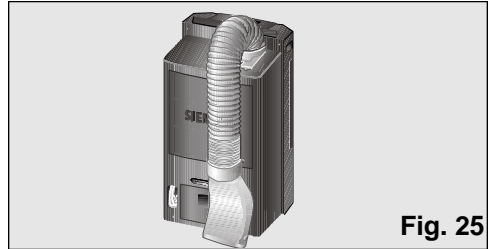

Fig. 25

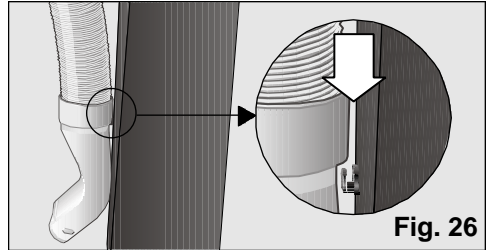

Fig. 26

Prima del suo uso all'inizio della stagione

- ❑ Pulite il filtro dell'aria.
- ❑ Pulite quindi il coperchio e le bocchette se del caso.

Considerazioni che vi faranno risparmiare chiamate al Servizio Tecnico

Condizioni generali di funzionamento

Cosa fare se ...?

... l'apparecchio non funziona ...

- ❑ Verificate che la spina sia inserita.
- ❑ Verificate che ci sia energia nella rete e che il fusibile non sia bruciato.
- ❑ Regolate il termostato alla sua posizione di temperatura minima.

... l'apparecchio non funziona e sulla schermata appare il simbolo indicatore di serbatoio d'acqua di condensa pieno ...

- ❑ Collocate l'apparecchio su un pavimento piano. Se il simbolo rimane sullo schermo, svuotate il serbatoio d'acqua dell'apparecchio. Verificate che questo serbatoio sia collocato correttamente nella propria sede. (Vedasi istruzioni in "Climatizzazione").

Considerazioni che vi faranno risparmiare chiamate al Servizio Tecnico

... l'apparecchio non raffredda abbastanza ...

- Verificate che le unioni del tubo espulsore dell'aria calda siano corrette.
- Verificate che la traiettoria del tubo d'espulsione non sia troppo curvata e che la sua lunghezza non superi i 140 cm.
- Verificate che il tappo del tubo d'evacuazione dell'acqua sia collocato nel suddetto tubo.
- Collocate la ventosa in modo che il foro della finestra sia il minimo possibile.
- Chiudete le persiane in modo da minimizzare la radiazione solare.

.. sullo schermo appare il simbolo di guasto ...

- Consultate un distributore autorizzato, il Servizio Clienti o la nostra rete di Servizi Tecnici del Fabbricante.

... rilevate acqua nel quadro di controllo o nella sede di disposizione del filtro base ...

- Non dovete preoccuparvi: è dovuto al funzionamento stesso dell'apparecchio.

Considerazioni generali sul livello di rumore

... l'apparecchio produce un rumore eccessivo ...

Bisogna distinguere tra due tipi di rumore: quello dovuto al funzionamento normale dell'apparecchio e quello di facile soluzione. In seguito sono descritti alcuni di questi possibili rumori in modo da poterli determinare meglio.

Rumori perfettamente normali

- Se sentite un rumore ciclico d'acqua, gorgoglio, è dovuto al funzionamento della pompa che fa ricircolare l'acqua per migliorare la potenza dell'apparecchio.
- Se sentite dei rumori simili a dei mormorii sordi, sono inevitabili e dovuti al funzionamento del compressore.
- Se sentite un leggero sibilo, si tratta del suono prodotto dal passaggio del refrigerante attraverso i tubicini dell'apparecchio quando si accende il compressore.
- Se sentite un breve rumore tipo "clic", si tratta del rumore generato dall'accensione o spegnimento della pompa o il rumore generato dal regolatore quando accende o stacca l'elettronica.

Rumori di facile soluzione

- Assicuratevi che il tubo espulsore d'aria, oltre ai manicotti del diffusore e del collettore, sino fissati saldamente all'apparecchio.
- Verificate che l'entrata e uscita d'aria dell'apparecchio siano liberi da ostacoli.
- Verificate che l'apparecchio non sia a contatto diretto con mobili o altri elettrodomestici, in modo da evitare che l'uscita d'aria incida direttamente su di loro e ne aumenti il livello sonoro.

Qualsiasi altro guasto o riparazione deve essere portato a termine da un tecnico specializzato. Consultate il distributore autorizzato, il Servizio Clienti o la nostra Rete di Servizi Tecnici del Fabbricante.

Servizio Tecnico / Garanzia

Servizio Tecnico

Se dopo aver tenuto conto delle istruzioni d'uso e installazione, in particolare quanto indicato nel capitolo "Considerazioni ..." il vostro apparecchio non funzionasse, ricordate che la nostra Rete di Servizi Tecnici è alla vostra disposizione.

Perciò, quando comunicate il guasto, indicate il modello (**E-NR**) e il n. di fabbricazione (**FD**) del vostro apparecchio, che troverete nella targa di caratteristiche, **Fig. 2**.

Garanzia

In ogni paese sono valide le condizioni di garanzia stabilite dalle relative Società Distributrici. Per ulteriori dettagli in merito dovrete recarvi presso il Distributore dove avete acquistato il vostro apparecchio, fornendogli il modello e il n. di fabbricazione. Per qualsiasi intervento realizzato durante la garanzia, è imprescindibile inoltrare lo scontrino dell'acquisto dell'apparecchio.

Family Line

01805-2223

Siemens- Hausgeräte

Besuchen Sie uns im Internet:
<http://www.siemens.de/hausgeraete>