

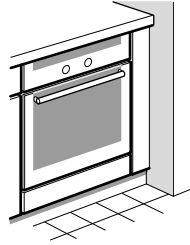

ro Instrucțiuni de montaj

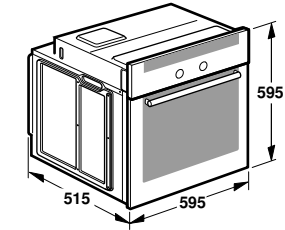

1



2

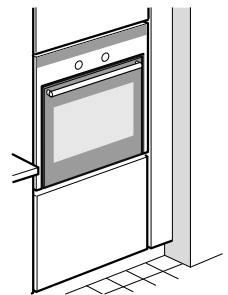
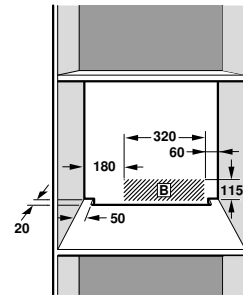
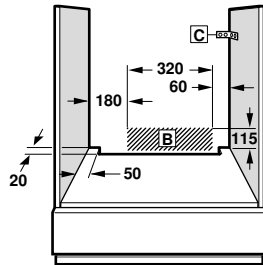
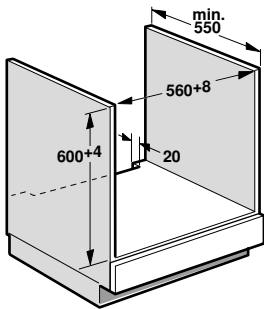
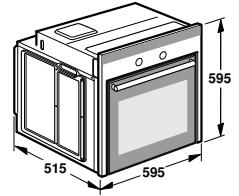
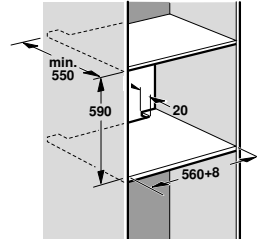

3

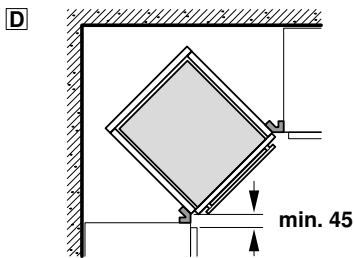
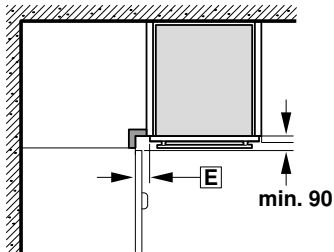

4

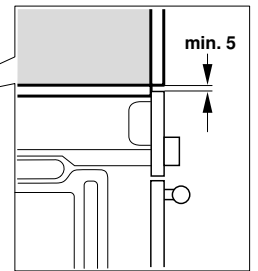
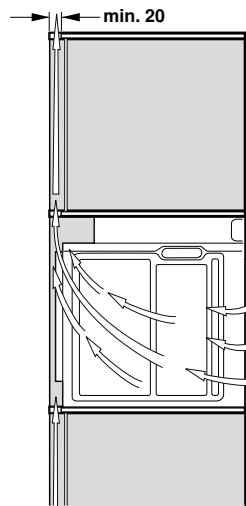

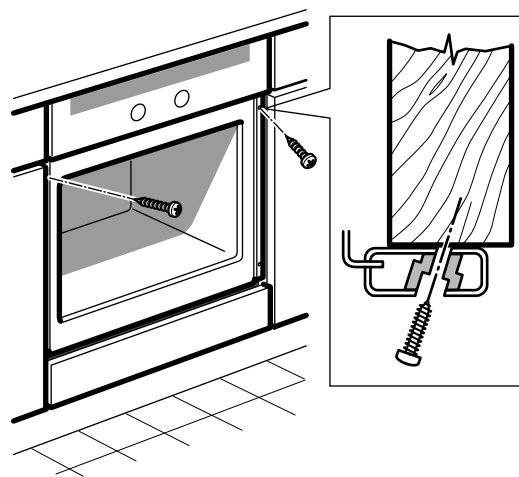
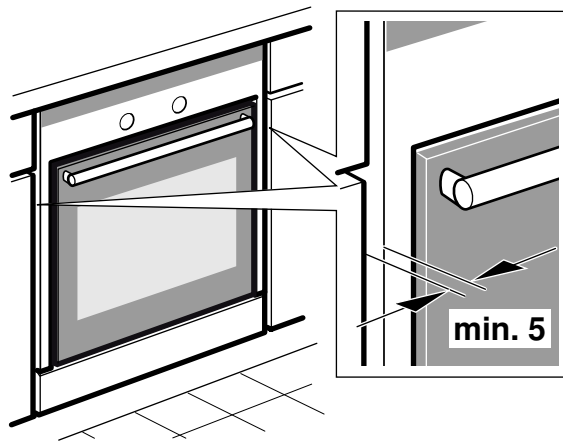

ro

Acest aparat este adecvat pentru o utilizare până la o înălțime de maxim 2000 de metri deasupra nivelului mării.

Pregătirea mobilierului: figura 1

- Mobilierul în care se efectuează încorporarea trebuie să fie rezistent la temperaturi de până la 90 °C, iar panourile frontale ale pieselor de mobilier adiacente, până la 70 °C. În cazul unei rezistențe insuficiente la temperatură mobila poate suferi deformări sau din cauza căldurii poate suferi deteriorări. În aceste caz, producătorul aparatului nu va acorda garanție pentru deteriorările rezultate la mobilă.
- Nu montați aparatul în spatele unui panou decorativ. Există risc de supraîncălzire.
- Lucrările de decupare la mobilă sunt executate înainte de montaj. Îndepărtați așchiile, deoarece acestea pot afecta funcționarea componentelor aparatului.
- Priza aparatelor trebuie să se afle în zona suprafeței hașurate **B** sau în afara spațiului de montare.
- Piese de mobilier nefixate trebuie prinse de perete cu un cornier **C** uzual din comerț.
- Mobila în care cuptorul este montat trebuie încorporată deasupra unui orificiu de ventilație în partea inferioară a mobilierului din față.
- La montarea aparatului sub o plită trebuie să respectați instrucțiunile de instalare ale plitei.

Amplasarea cuptorului pe un dulap înalt: figura 2

Cuptorul poate fi de asemenea montat pe un dulap înalt.

Pentru ventilarea cuptorului trebuie păstrată o deschidere de aproximativ 20 mm între raftul inferior și peretele de sprijin și o altă deschidere de 20 mm între raftul superior și peretele de sprijin.

Pentru obținerea unui sistem de aerisire corect, se recomandă păstrarea unei distanțe de 590 mm între raftul superior și cel inferior. Această distanță poate crește până la 595 mm dacă se dorește obținerea unui sistem de aerisire mai mare decât cel recomandat.

Cuptoarele cu cărucior trebuie să fie montate astfel încât tăvile cuptorului să poată fi scoase cu ușurință.

Montarea cuptorului într-un colț: figura 3

Dacă aparatul se montează într-un colț, trebuie să se țină cont de dimensiunile din figura **D**. Se recomandă ca pentru dimensiunile din figura **E** să se țină cont de lățimea părții frontale a mobilei și a mânerului.

Conectați cuptorul la rețea

- Înainte de a utiliza aparatul pentru prima dată, trebuie să vă asigurați că aveți conexiune cu împământare și că aceasta îndeplinește toate normele de siguranță aplicabile. Instalarea aparatului dumneavoastră trebuie să fie realizată de către un tehnician specializat autorizat. Sunt aplicabile atât dispozițiile companiei regionale de distribuție și furnizare a energiei electrice, precum și dispozițiile naționale.
- Utilizarea acestui aparat fără legătură la pământ sau în situația unei instalări incorecte poate cauza, chiar dacă numai în circumstanțe puțin probabile, rănire gravă (leziuni personale și deces prin electrocutare). Producătorul nu răspunde de

funcționarea inadecvată și de posibilele daune cauzate de instalații electrice inadecvate.

- În timpul operațiunilor de montare, cuptorul nu trebuie să fie conectat la rețea.
- Cuptorul corespunde clasei de protecție I și trebuie să funcționeze numai cu o conexiune la împământare.
- Cablul de racordare la rețeaua electrică trebuie să fie de tipul H05 V V-F 3G 1,5 mm² sau superior.
- Cablul de culoare galbenă și verde utilizat pentru conexiunea la împământare trebuie conectat în primul rând și să fie mai lung decât celelalte.
- Pentru a vă conforma dispozițiilor de siguranță obișnuite trebuie să fie prevăzut, de către instalator, un întrerupător de circuit monopolar cu deschiderea contactului de minim 3 mm. Acest lucru nu este necesar în cazul conexiunilor la priză, dacă aceasta este accesibilă utilizatorului și este conectată la împământare.
- Protecția împotriva contactului manual trebuie să fie garantată din timpul montării.
- Cuptorul trebuie să fie conectat ținându-se cont de tensiunea de alimentare indicată pe plăcuța cu caracteristicile cuptorului.
- Pentru a conecta aparatul, acesta trebuie să fie așezat în fața mobilei. Cablul de racordare trebuie să fie suficient de lung pentru a putea fi conectat.
- Atenție! rețineți faptul că cablul de racordare nu trebuie să rămână conectat în timpul instalării precum și faptul că acesta nu trebuie să intre în contact cu părțile fierbinți ale cuptorului.
- Orice intervenție asupra aparatului, inclusiv schimbarea sau instalarea cablului de alimentare trebuie să fie făcută de către Serviciul Tehnic.

Amplasarea cuptorului în mobilă: figura 4

- În cazul cuptoarelor cu cărucior, ușa trebuie scoasă.
- Introduceți complet aparatul prin împingere în cavitatea prevăzută în mobilă. Aveți grijă astfel încât cablul să nu se taie la contactul cu marginile cuptorului, să nu intre în contact cu piese fierbinți și să nu treacă sub partea inferioară a cuptorului.
- Centrați cuptorul în interiorul mobilei și fixați-l cu șuruburile (4x25) anexate.
- Dacă mobila a fost realizată în conformitate cu dimensiunile oferite, va rămâne o fantă în partea superioară a cuptorului. Pentru a permite o ventilație adecvată, nu acoperiți această fantă cu șipci.
- Între aparat și mobilele adiacente (situate lângă cuptor) trebuie să existe o distanță de cel puțin 5 mm.

Demontarea

Deconectați cuptorul de la rețeaua electrică. Slăbiți șuruburile de fixare a cuptorului la mobilă. Ridicați ușor cuptorul și scoateți-l complet din mobilă.