

Lavadora

*ES Instrucciones de uso
y de instalación*

Índice

Instrucciones de uso

Indicaciones de seguridad	4
Panel de mando	5
Antes del primer lavado	6
Preparación, clasificación e introducción de la ropa	7
Preparación de la ropa	7
Clasificación de la ropa	7
Introducción de la ropa	9
Productos de lavado y aditivos	10
Dosificar el detergente	10
Dosificar productos de lavado y aditivos	10
Programas y funciones	11
Mando selector de programas	11
Teclas de funciones adicionales	13
Lavado	15
Modificación de programa	16
Cancelación de programa	16
Tras el lavado	17
Retirada de la ropa	17
Funciones especiales	18
Remojo	18
Almidonar	18
Limpieza y cuidados	19
Limpiar el cuerpo del aparato, el cuadro de mandos y los conductos	19
Limpiar el tambor	19
Descalcificación del aparato	19
Limpiar la cubeta del detergente	20
Limpieza de la bomba de desagüe	21
Limpiar el filtro en la toma de agua del aparato	22
Ayuda en caso de pequeños problemas	23
Indicaciones de avería	23

Instrucciones de montaje

Valores de consumo	27
Servicio de Asistencia Técnica	28
Montaje, conexión y transporte	30
Indicaciones de seguridad	30
Embalaje y aparatos usados	30
Volumen de suministro	30
Medidas	31
Superficie de apoyo	32
Empotramiento o montaje del aparato	32
Retirar los seguros de transporte	33
Longitud de mangueras y cables	34
Conexión al suministro de agua	35
Nivelado	36
Conexión a la red eléctrica	37
Transporte (p. ej., mudanza)	38

Este manual de instrucciones describe varios modelos que difieren en el número de revoluciones seleccionable y las teclas disponibles.

Lea y tenga siempre presentes estas instrucciones de uso y montaje así como toda la demás información suministrada junto con la lavadora.

Conserve siempre toda la documentación; le será útil para cualquier uso futuro y deberá entregársela al propietario posterior en caso de venta.

Indicaciones de seguridad

Uso conforme a lo prescrito

iSu lavadora está concebida exclusivamente

- para uso doméstico,
- para el lavado de tejidos lavables a máquina en agua de lavado,
- para el funcionamiento con agua potable fría y con productos de lavado y aditivos apropiados para el uso en lavadoras.

Aviso de seguridad

Nunca deje a los niños sin vigilancia cerca de la lavadora.

Evite que los animales domésticos se acerquen a la lavadora.

No toque el enchufe al enchufar ni tire del enchufe con las manos húmedas.

Tire siempre del enchufe, no del cable.

Durante el lavado a temperaturas altas, nunca toque la puerta de carga.

Tenga cuidado con el agua caliente mientras se efectúe el proceso de vaciado.

Nunca se pose sobre la lavadora.

No se apoye en el orificio de la puerta de carga.

⚠ Riesgo de asfixia

Mantenga el embalaje y sus componentes fuera del alcance de los niños. Peligro de asfixia a causa del envoltorio y las cajas plegables.

⚠ Peligro de muerte

Desenchufar los aparatos que estén fuera de uso.

Desconectar la electricidad y retirar con el enchufe.

Deshabilitar el cierre de la puerta de carga. Así evitará que los niños se queden encerrados y corran peligro de muerte.

Panel de mando

Mando selector de programas

Para activar y desactivar la máquina y para seleccionar el programa.

Se puede girar en varias direcciones.

El mando selector de programas no gira a medida que transcurre el programa; el desarrollo del programa se controla de forma electrónica.

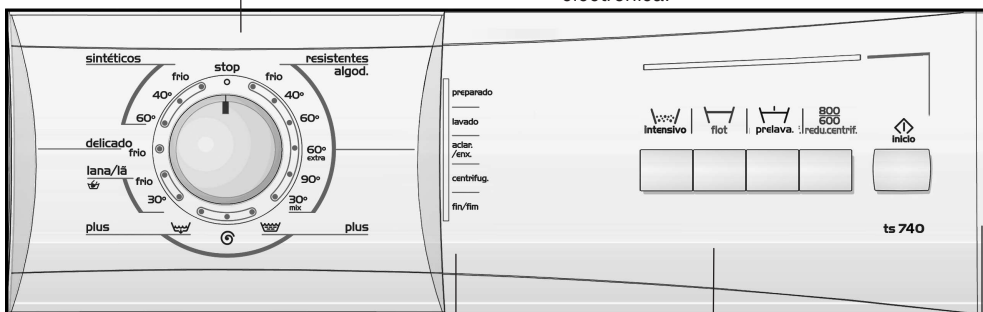

Pilotos luminosos indicadores del estado de programa

preparado se enciende si el programa está seleccionado.

Los pilotos luminosos **lavado**, **acla./enx.** y **centrifug.** se encienden mientras se produce el ciclo de lavado correspondiente si está accionada la tecla de **inicio**.

El piloto **fin/fim** se enciende al finalizar el programa.

Si los pilotos luminosos parpadean: avería.

Teclas para funciones adicionales (opción adicional al programa)

redu.centrif.: Reducción velocidad centrifugado

prelava.: Añadir prelavado

flot: Parada después del último aclarado

intensivo: Lavado más intensivo

Es posible combinar varias funciones adicionales.

Los pilotos de las teclas se encienden si está activadas las funciones adicionales.

Desactivar función adicional: volver a pulsar la tecla. Se apaga el piloto luminoso.

Tecla de inicio

Para iniciar el proceso de lavado (debe haberse seleccionado previamente un programa).

Antes del primer lavado

Atención

La lavadora debe estar instalada y conectada de forma correcta conforme a las prescripciones que son de aplicación; véase a partir de la página 30.

- i** La lavadora se sometió a una inspección antes de salir de fábrica. Para eliminar posibles restos del agua que se utilizó para dicha inspección, efectuar el primer lavado **sin** ropa.
 - Abrir el grifo de agua.
 - Extraer la cubeta del detergente hasta el tope.
 - Introducir aprox. 1 litro de agua en la cámara **II** de la cubeta.
 - Verter ½ vaso de detergente en la cámara **II**.
 - i** No utilizar detergente específico para lana o prendas delicadas (formación de espuma).
 - Cerrar la cubeta.
 - Cerrar la puerta de carga.
 - Colocar el mando selector de programas en **resistentes algod., 90 °C**.
 - Pulsar la tecla de **inicio**.
El programa arranca.
- El programa habrá concluido en el momento en que se encienda el piloto **fin/fim**:
- Colocar el mando selector de programas en posición de **stop**.

Preparación, clasificación e introducción de la ropa

Preparación de la ropa

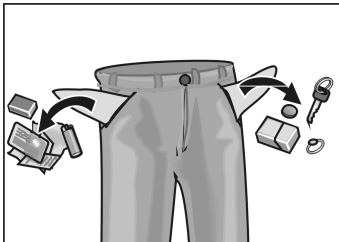

Atención

Los cuerpos extraños (p. ej. monedas, clips, agujas, etc.) pueden dañar las piezas de ropa y los componentes de la máquina (p. ej. el tambor de lavado).

- Vaciar los bolsillos de las prendas.
- Retirar con un cepillo la arena de los bolsillos y de los dobladillos.
- Cerrar las cremalleras y abrochar los botones.
- Retirar los enganches de las cortinas o introducirlos en una red o bolsa.
- Debe lavarse en una red o bolsa de tela:
 - ropa muy delicada, p. ej. medias y cortinas;
 - piezas de ropa pequeñas, p. ej. calcetines cortos o pañuelos;
 - sujetadores de aro (los aros se pueden desprender durante el lavado y provocar daños).
- Dar la vuelta a los pantalones, prendas de punto y tricotados, por ejemplo, tejidos de punto, camisetas y sudaderas.

Clasificación de la ropa

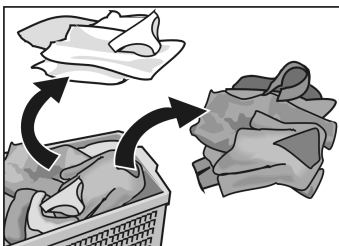

Atención

La ropa puede desteñirse. No lavar ropa de color nueva con otra ropa.

La ropa blanca puede volverse gris. Lavar la ropa blanca y de color por separado.

- i** Observe los símbolos de tratamiento en las etiquetas de las prendas (véase también la tabla de programas).

Grados de suciedad

poca suciedad

Sin suciedad o manchas visibles. Probablemente, el lavado habrá absorbido el olor corporal.

normal

Suciedad visible y/o pocas manchas visibles.

mucha suciedad

Suciedad visible y/o manchas, p.ej., ropa de trabajo, p.ej., monos de mecánicos o ropa de panaderos y carniceros.

Manchas típicas

- Grasa de la piel, aceite/grasa de cocina, salsa, aceite mineral, cera (con grasa/aceite).
- Té, café, vino tinto, fruta, verdura (que puede decolorar).
- Sangre, huevos, leche, almidón (con proteínas, carbohidratos).
- Hollín, tierra, arena (pigmentos), ropa de tenis manchada de barro rojizo.

Quitar manchas

Quitar/tratar las manchas tan pronto como sea posible.

Primero, humedecer con una solución con jabón. No frotar.

Luego, seleccionar el programa adecuado y lavar la prenda.

Algunas manchas resistentes/ya secas sólo pueden quitarse lavándolas varias veces.

Introducción de la ropa

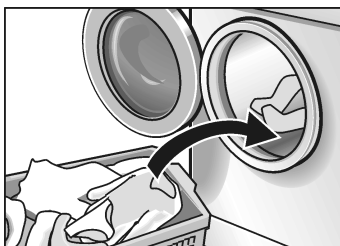

⚠ ¡Peligro de explosión!

Las prendas tratadas con productos de limpieza con disolvente, p.ej. productos para la eliminación de manchas, o con gasolina de lavado, pueden provocar una explosión tras ser introducidas en la lavadora. Enjuagar bien dichas prendas previamente a mano.

Atención

Cuerpos extraños en el tambor pueden deteriorar la ropa. Antes de introducir la ropa en la lavadora, asegurarse de que no se encuentren objetos extraños en el tambor.

- Abrir la puerta de carga.
- Desdoblar las prendas previamente ordenadas e introducir las en el tambor sin apretarlas. Mezclar prendas grandes y pequeñas. Prendas de distintos tamaños se distribuyen mejor durante el centrifugado.
- i** No superar las cantidades de carga recomendadas (consulte también la tabla de programas). Una carga excesiva empeora el resultado de lavado y produce arrugas.
- Cerrar la puerta de carga .
No atascar la puerta y la junta de goma con trozos de prendas.

Productos de lavado y aditivos

Dosificar el detergente

⚠ ¡Peligro de intoxicación!

Manténgase los productos de lavado y aditivos fuera del alcance de los niños.

Dosifique el detergente en función de

- la dureza del agua. Obtendrá información a través de su empresa de abastecimiento de agua.
- la cantidad de ropa.
- el grado de suciedad.
- las instrucciones proporcionadas por el fabricante del detergente.

Verter el detergente en el dispensador correspondiente.

Muy poco detergente:

La ropa no se lava bien y puede tornarse gris y dura. Manchas gris-pardas pueden manchar la ropa. El calor calcifica.

Mucho detergente:

La espuma excesiva, dañina para el medio ambiente, reduce la fuerza del centrifugado, por lo que se obtienen bajos resultados de lavado y aclarado.

Dosificar productos de lavado y aditivos

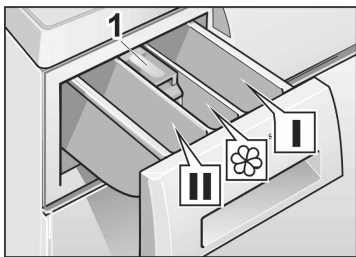

Cámara I

Detergente para prelavado o almidonado.

Cámara II

Detergente para lavado principal, descalcificador del agua, ablandadores, blanqueadores o sal quitamanchas.

Cámara ☼

Aditivos, p. ej. suavizante (como máximo hasta el borde inferior de la pieza 1).

i Los suavizantes y otros aditivos concentrados o muy espesos deberán diluirse con un poco de agua antes de introducirlos (se evita así la obstrucción del sifón).

Programas y funciones

Mando selector de programas

Programas básicos

Seleccione el programa deseado – véase también la tabla de programas.

i El tiempo de los programas está optimizado para tejidos poco sucios. En caso de tejidos muy sucios, reducir la cantidad de carga o pulsar la tecla **intensivo**.

resistentes algod. frio, 40, 60 °C

Para tejidos resistentes, p. ej. de algodón o lino.

resistentes algod. 60 °C extra

Para tejidos sucios, con manchas, p.ej., de algodón o lino.

Programa de ahorro de energía y agua. Mediante un tiempo prolongado de lavado con un consumo mucho más bajo de energía y agua, se consigue una limpieza comparable a la que se obtiene con el programa 90 °C.

resistentes algod. 90 °C

Programa con gran consumo de energía para el lavado de prendas a altas temperaturas, p. ej. algodón o lino.

Para proteger los conductos de aguas residuales, antes de efectuar el vaciado se mezcla el agua de lavado caliente con aprox. 7 litros de agua fría.

sintéticos frio, 40, 60 °C

Para prendas de fácil cuidado, p. ej. de algodón, lino, tejidos sintéticos y mixtos.

i También adecuado como **programa corto**.

mix 30 °C

Programa con tiempo optimizado para tejidos poco sucios de algodón y prendas de fácil cuidado. Se pueden lavar juntos tipos distintos de prendas. Adecuado también para lavar tejidos nuevos antes de usarlos por primera vez.

-  Lavar por separado las prendas blancas y de color.
No lavar las prendas de color nuevas con otra ropa.

Tiempo de lavado corto.

delicado frio

Para prendas muy delicadas lavables, p. ej. de seda, satén, tejidos sintéticos y mixtos (p. ej. cortinas).

Lavado delicado a 30 °C para seda lavable a mano y a máquina.

-  Recomendamos no lavar este tipo de prendas con otros tejidos más ásperos.

lana/lã frio, 30 °C

Para prendas lavables a mano y a máquina de lana o con lana, p.ej. de cachemira, mohair o angora. También indicado para seda lavable a mano.

Programas adicionales



Proceso de aclarado con centrifugado final para aclarar ropa lavada a mano o para almidonar.

Posibilidad de efectuar un aclarado adicional pulsando la tecla **extra**.

Velocidad de centrifugado reducida.

centrifug. adicional

Centrifugado tras un programa con el ajuste  (sin centrifugado final) para centrifugar ropa lavada a mano con selección del número de revoluciones deseado. El agua de lavado o aclarado se vacía durante el centrifugado.

Velocidad de centrifugado reducida.



Para el cuidado de prendas muy delicadas, desagüe del agua de lavado tras un programa con el ajuste  (sin centrifugado).

Teclas de funciones adicionales

redu. centrif.

Pulsando esta tecla, el piloto de la función se ilumina. En el programa de lavado para la ropa blanca y de color de tejidos resistentes, el centrifugado se ejecuta a menor velocidad.

En el programa para ropa delicada y prendas de lana, el centrifugado se efectúa automáticamente con el menor número de revoluciones, independientemente de que se haya pulsado o no esta tecla.

prelava.

Para tejidos resistentes, p. ej. de algodón o lino, que presenten mucha suciedad.

La temperatura del prelavado es de 30 °C.

En el programa para lana no se puede seleccionar prelavado.



i Al finalizar el prelavado se vacía el agua de lavado y se continúa con el proceso de lavado principal.

flot

Para tejidos delicados y cortinas.

Todos los programas se pueden efectuar sin el centrifugado final. La ropa se queda en el tambor lleno de agua de aclarado.

Se enciende el piloto luminoso.

Antes de retirar la ropa, debe ejecutarse el programa  o ; para ello debe ajustarse la velocidad deseada.

Intensivo

El tiempo de lavado se prolonga para lavar con mayor intensidad ropa muy sucia o aprox. 6 kg de lavado a altas temperaturas/ropa de color.

Adicionalmente al programa, pulsar la tecla que corresponda teniendo en cuenta las siguientes combinaciones de carga y grado de suciedad de la ropa:

Carga de lavado	Tecla y programa intensivo	Grado de suciedad
6 kg	resistentes algod. frio, 40, 60 °C	ligero a normal
	resistentes algod. 60 °C extra	normal con manchas
	resistentes algod. 90 °C	suciedad normal
hasta 5 kg	resistentes algod. frio, 40, 60 °C	normal a muy sucia
	resistentes algod. 60 °C extra	normal a muy sucia con manchas
hasta 3 kg	sintéticos frio, 40, 60 °C	normal a muy sucia
	mix 30 °C	
hasta 2 kg	delicado frio	normal a muy sucia
	lana/lã frio, 30 °C	

En la tabla de programas figura más información al respecto.

Lavado

Ejemplo para programa
sintéticos 40 °C:

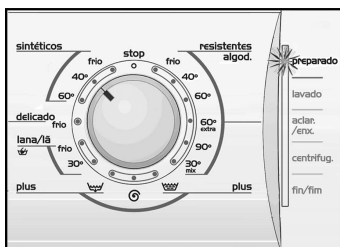

- ❑ Colocar el mando selector de programas en el programa deseado (véase también la tabla de programas).

Se enciende el piloto luminoso **preparado**.

- ❑ Si se desea, seleccionar la velocidad de centrifugado o

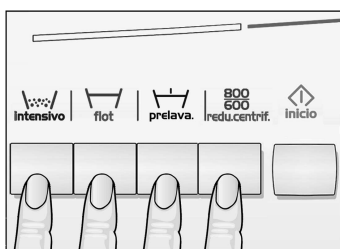

- ❑ Si lo desea, pulse las teclas para las funciones adicionales.

Se enciende el piloto luminoso de la tecla seleccionada.

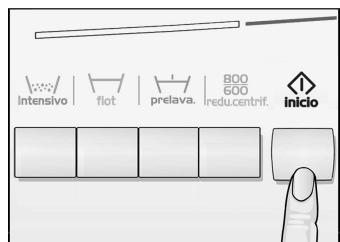

- ❑ Pulsar la tecla de **inicio**.
El programa se pone en marcha.





Modificación de programa

Si de forma inadvertida se ha seleccionado un programa equivocado:

- Colocar el mando selector de programas en otro programa.
En caso de seleccionar la función de prelavado posteriormente, se debe colocar el mando en posición de **stop** y activar de nuevo el programa.
- Se pueden efectuar otros ajustes si se desea.
- Pulsar la tecla de **inicio**.
El programa arranca.
- i** El nuevo programa seleccionado arranca a partir del punto en el que se interrumpió el programa anterior, si bien aplicando los nuevos ajustes.

Cancelación de programa

Si se desea cancelar un programa de forma prematura y sacar la ropa de la lavadora:

- Colocar el mando selector de programas en ,  o .
En caso oportuno, seleccionar número de revoluciones (no ).
- i** Si se interrumpe un programa de lavado a altas temperaturas, se debe activar la función de  para enfriar la ropa.
- Pulsar la tecla de **inicio**.
- Esperar a que finalice el programa.
- Colocar el mando selector de programas en posición de **stop**.
- Abrir la puerta de carga.
- Sacar la ropa.
- i** Si se ha interrumpido un programa de lavado a altas temperaturas, puede suceder que la puerta quede bloqueada mientras el aparato no se haya enfriado por completo.

Tras el lavado

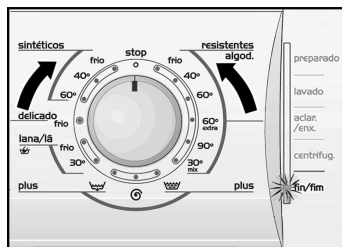

Está activada la función de lavado (sin centrifugado final)

Se enciende el piloto luminoso **fin/fim**.

- Colocar el mando selector de programas en la posición de **stop**.

o bien

- i** Ha finalizado el programa y se enciende el piloto **centrifug.**
- Seleccionar un programa adicional (o).
- Pulsar la tecla de **inicio**.
- Una vez transcurrido el programa adicional, colocar el mando selector de programas en la posición de **stop**.

Retirada de la ropa

- Abrir la puerta de carga.

Si no se puede abrir la puerta:
esperar 2 minutos (la función de seguridad está activada)
o, si había seleccionado , todavía queda agua en la lavadora.

Seleccionar el programa o y pulsar la tecla de **Inicio**.

- Sacar la ropa.

Atención

Debe retirarse cualquier cuerpo extraño (p. ej. monedas, clips) que haya podido quedar en el tambor o en la junta. **Peligro de oxidación**

- Dejar la puerta y la cubeta abiertas para que se seque el interior de la lavadora.

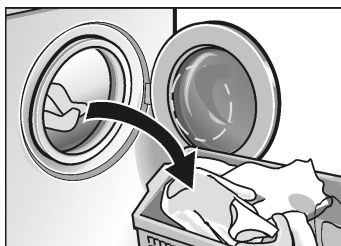

Funciones especiales



Remojo

Atención

No lavar con lejía/teñir en la lavadora.



- Cargar la lavadora con ropa del mismo color.
- Introducir producto ablandador en la cámara II siguiendo las indicaciones del fabricante.
- Colocar el mando selector de programas en **resistentes algod., frio**.
- Pulsar la tecla de **inicio**. El programa arranca.
- Tras aprox. 10 minutos, colocar el mando selector de programas en **stop**. La ropa se queda en el tambor lleno de agua.
- Transcurrido el tiempo de remojo deseado, seleccionar un programa; se vacía el agua de lavado.
- i** Utilizar poco detergente para el lavado principal.

Las prendas no deberán haberse tratado previamente con suavizante.

- Introducir la ropa.
- Dosificar la cantidad del almidonante para aprox. 15 l de agua. Dejar disolver el polvo almidonante primero, siguiendo las instrucciones del fabricante.
- Colocar el mando selector de programas en .
- Ajustar el número de revoluciones; también es posible .
- Pulsar la tecla de **inicio**.

Tan pronto como empiece a entrar agua:

- Extraer ligeramente la cubeta e
- introducir el agente almidonante disuelto en la cámara I.
- Cerrar la cubeta.

Si se ha seleccionado , activar a continuación .

Limpieza y cuidados

⚠ Peligro de descarga eléctrica

Desconectar siempre el aparato de la red eléctrica antes de proceder a su limpieza.

No limpiar nunca la lavadora dirigiéndole un chorro de agua.

⚠ Peligro de explosión

No utilizar nunca disolventes para limpiar.

En caso necesario:

- Utilizar un poco de agua jabonosa o un detergente suave que no rasque.
- Secar con un paño suave.

Limpiar el cuerpo del aparato, el cuadro de mandos y los conductos

En caso de registrarse manchas de óxido originadas por objetos metálicos (p. ej. monedas, clips, alfileres, etc.):

- Utilizar productos de limpieza sin cloro; Seguir las instrucciones del fabricante. No utilizar nunca es-topa de acero.

Limpiar el tambor

Descalcificación del aparato

Atención

Los agentes descalcificantes contienen ácidos que pueden dañar los componentes del aparato y provocar decoloraciones en la ropa.

Si se dosifica correctamente el detergente, no es necesario descalcificar el aparato.

Si, no obstante, fuese necesario efectuar una descalcificación, deben seguirse de forma estricta las instrucciones del fabricante de producto descalcificante.

Limpiar la cubeta del detergente

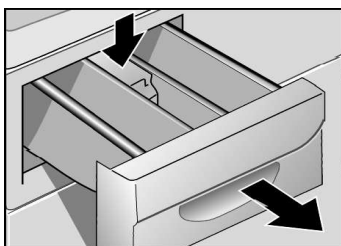

- Extraer la cubeta hasta el tope,
- hacer presión sobre la pieza móvil y
- extraer la cubeta completamente del aparato.

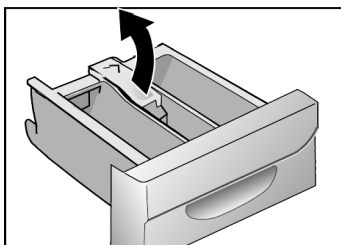

- Retirar hacia arriba la pieza móvil.
- Limpiar la cubeta bajo el grifo de agua y secarla.

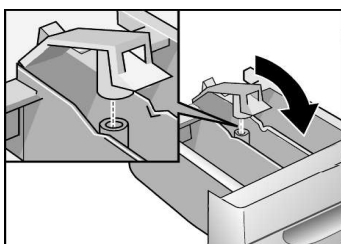

- Cerrar la pieza móvil y enclavarla.
- Introducir la cubeta.

Limpeza de la bomba de desagüe

Vaciar el agua de lavado

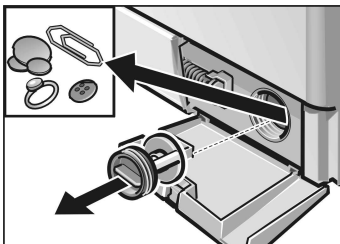
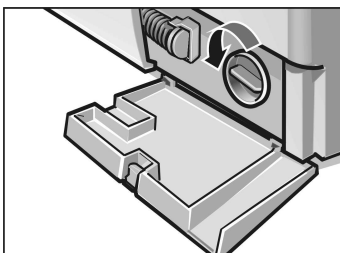
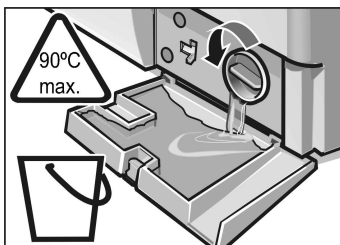
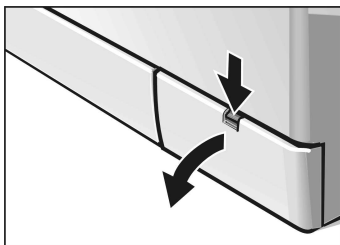

Si el agua de lavado no se vacía por completo. Elementos extraños bloquean la bomba de desagüe o se ha lavado ropa con muchas hilachas.

(hasta 20 litros, disponer un recipiente adecuado)

⚠ Peligro de escaldadura

Dejar primero que el agua de lavado se enfríe.

Mantener a los niños y animales domésticos alejados del aparato.

Colocar el mando selector de programas en posición de **stop**

Abrir y retirar la trampilla de servicio.

Retirar **cuidadosamente** el tapón de cierre y dejar que el agua de lavado vaya fluyendo en el recipiente.

Desatornillar con cuidado la tapa de la bomba. Puede salir un poco de agua residual.

Retirar los objetos extraños/hilachas del interior y limpiarlo. Se debe poder girar el rotor de la bomba de desagüe. Eliminar restos e hilachas de la rosca de la tapa de la bomba y de la carcasa de la bomba.

Volver a atornillar la tapa de la bomba.

Colocar la trampilla de servicio en su sitio.

Para evitar que en el siguiente lavado se evacue detergente sin haber sido usado:

Verter 1 litro de agua en la cámara II.

Seleccionar el programa .

Limpiar el filtro en la toma de agua del aparato

⚠ Peligro de descarga eléctrica

Si no entra agua o sólo en muy poca cantidad en el aparato.

Evacuar primero la presión acumulada en la manguera de alimentación:

- Cerrar el grifo de agua.
- Colocar el mando selector de programas en un programa de lavado cualquiera (excepto ⑥/Ⓜ).
- Pulsar la tecla de **inicio** y dejarlo funcionar durante aproximadamente 40 segundos.
- Colocar el mando selector de programas en posición de **stop**.
- Retirar la manguera del grifo de agua.
- Enjuagar el filtro bajo el chorro de agua del grifo.
- Volver a acoplar la manguera.

Limpiar el filtro del grifo de agua

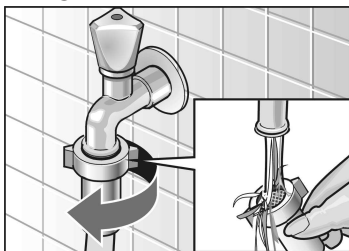

Limpiar el filtro en la toma de agua de la máquina

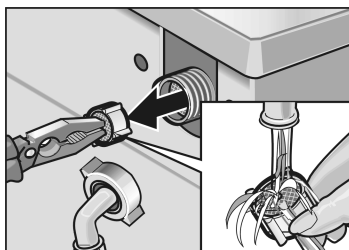

- Desenroscar la manguera de alimentación de agua de su empalme al aparato.
- Retirar el filtro con ayuda de unos alicates de boca plana; limpiarlo bajo el grifo de agua.
- Volver a acoplar la manguera.
- Abrir el grifo de agua y comprobar si sale agua por la manguera. Si sigue saliendo agua, comprobar que el filtro esté bien colocado.

Ayuda en caso de pequeños problemas

En caso de reparación o si no se consigue solucionar la avería con ayuda de la siguiente tabla:



- Colocar el mando selector de programas en **stop**.
- Desconectar la lavadora de la toma de corriente.
- Cerrar el grifo de agua.
- Avisar al Servicio de Asistencia Técnica, véase la página 28.



⚠ Peligro de descarga eléctrica

Encargar los trabajos de reparación sólo al Servicio de Asistencia Técnica o a un especialista técnico autorizado.

Indicaciones de avería

El piloto luminoso parpadea	Posible causa	Solución
lavar	La puerta de carga no está bien cerrada.	Comprobar si hay alguna prenda aprisionada; Cerrar la puerta.
acliar./enx.	El grifo no está abierto.	Abrir el grifo de agua.
	La manguera de alimentación está aprisionada o plegada.	Eliminar la causa del problema.
	El filtro del desagüe está obstruido.	Limpiar el filtro, véase la página 22.
	Presión del agua insuficiente.	Eliminar la causa del problema.
centrifug.	Cuerpos extraños bloquean la bomba de desagüe;	limpiar la bomba de desagüe, véase la página 21;
	La tubería o la manguera de desagüe están obstruidas.	Limpiar el conducto o la manguera de desagüe (según corresponda).

Problemas	Causa	Solución
No se puede abrir la puerta de llenado.	Queda agua en el aparato; está seleccionada la función  .	Seleccionar  o  .
	La función de seguridad está activa.	Esperar 2 minutos.
Quedan restos de detergente en la cubeta.	Detergente húmedo o restos sin disolver.	Limpiar la cubeta y secarla; véase la página 20.
	Se han utilizado pastillas de detergente de difícil disolución.	En caso de utilizar detergente líquido, emplear un dosificador adecuado.
Formación de olores en el aparato.	Lavado mayormente a bajas temperaturas y/o con detergente líquido.	Antes de llenar la cámara II, machacar las pastillas dentro del paquete.
	Se han utilizado pastillas de detergente de difícil disolución.	Efectuar programa resistentes algod. 90 °C sin ropa. Utilizar un detergente multiusos.
Los pilotos luminosos no se encienden.	El fusible de la red ha saltado.	Conectar o sustituir el fusible.
	Corte en el suministro eléctrico.	Si se vuelve a repetir, avisar al Servicio de Asistencia Técnica.
	El enchufe está suelto o incorrectamente conectado.	El programa seleccionado volverá a funcionar cuando haya corriente. Si hay que retirar la ropa, proceder como se detalla en Limpiar bomba de desagüe , véase a partir de la página 21.
El programa no arranca.	La puerta de carga no está cerrada.	Comprobar si ha quedado ropa aprisionada.
El programa no arranca.	Cerrar la puerta (se engancha de forma audible).	
	La tecla de inicio no está pulsada.	Pulsar la tecla de inicio .
No fluye agua o detergente.	El grifo no está abierto.	Abrir el grifo de agua.
	La manguera de alimentación está aprisionada o plegada.	
	El filtro del desagüe está obstruido.	Limpiar el filtro, véase a partir de la página 22.

Problemas	Causa	Solución
No fluye el detergente de la cámara I.	Se ha seleccionado un programa sin prelavado.	Seleccionar un programa con prelavado.
No se ve agua en el tambor.	Ningún error. El agua se encuentra por debajo de la zona visible.	
No se vacía correctamente el agua de lavado.	Cuerpos extraños bloquean la bomba de desagüe. Se ha lavado ropa con muchas pelusas. Conducto o manguera de desagüe obstruidos.	Limpiar la bomba de desagüe, véase a partir de la página 21. Limpiar el conducto o la manguera de desagüe (según corresponda).
El programa se para y se enciende un piloto luminoso.	Agua en el cárter de fondo; el aparato no es estanco.	Avisar al Servicio de Asistencia Técnica.
Sale agua de debajo del aparato.	La junta de la manguera de alimentación no es estanca. La manguera de desagüe no es estanca.	Apretar la junta. Sustituirla.
Sale espuma de la cubeta del detergente.	Se ha echado demasiado detergente o detergente no adecuado para utilizar en lavadoras.	Mezclar 1 cuchara sopera de suavizante con ½ litro de agua e introducirlo en la cámara II. Reducir la dosis de detergente en el siguiente lavado o utilizar un detergente adecuado para lavadoras.
Vibraciones al lavar y centrifugar	No se ha retirado el seguro para transporte Pies de la máquina no fijados	Retirar el seguro para transporte, véase la página 33. Fijar fuertemente los pies de la máquina.
No se ha centrifugado correctamente.	Se han enrollado prendas grandes y no se han repartido uniformemente en el tambor. Por motivos de seguridad se ha impedido automáticamente un centrifugado a altas revoluciones.	No introducir sólo prendas grandes en el tambor.
El resultado del centrifugado no es satisfactorio.	Tecla menos pulsada; velocidad de centrifugado reducida (según modelo). Programa  o  seleccionado; velocidad de centrifugado reducida.	

Problemas	Causa	Solución
Repetición del centrifugado.	Ningún error. El sistema de control de carga no equilibrada intenta compensar este desequilibrio centrifugando varias veces la ropa.	
El desarrollo del programa se prolonga más de lo habitual.	Ningún error. El sistema de control de carga no equilibrada intenta compensar este desequilibrio repartiendo varias veces la ropa.	Mezclar las prendas de diferentes tamaños para evitar que se produzcan desequilibrios en la carga.
	Al haber demasiada espuma, el sistema de detección de espuma ha activado una fase de aclarado adicional con el fin de eliminar la espuma.	Ajustar la dosificación de detergente en el siguiente lavado.
El resultado del lavado no es satisfactorio.	La suciedad es mayor de lo que se había estimado o se ha superado la cantidad de carga recomendada.	Seleccionar el programa más adecuado y pulsar la tecla intensivo , o bien reducir la carga de ropa.
	No se ha agregado suficiente detergente.	Dosificar el detergente siguiendo las indicaciones del fabricante.
Quedan restos de detergente en la ropa.	Algunos detergentes sin fosfatos contienen componentes insolubles en agua que pueden provocar manchas de color claro en la ropa.	Seleccionar inmediatamente  o cepillar la ropa una vez se haya secado.
Quedan restos de color gris en la ropa.	Suciedad producida por pomadas, aceites o grasas.	En el siguiente lavado seleccionar la dosificación y la temperatura máximas permitidas.

Si se vuelve a producir la avería, avisar al Servicio de Asistencia Técnica; ver la página 28.

Valores de consumo

Programa normal	Función adicional	Carga	Consumos **		
			Corriente	Agua	Duración
resistentes algod. 40 °C	intensivo *	6 kg	0,65kWh	60 l	2:10 h
resistentes algod. 60 °C	—	5 kg	0,95kWh	60 l	1:17 h
resistentes algod. 60 °C extra	intensivo *	6 kg	1,02kWh	49 l	2:15 h
resistentes algod. 90 °C (antes de vaciar el agua de lavado caliente, se mezcla con 7 litros de agua fría)	intensivo	6 kg	2,1 kWh	67 l	2:10 h
sintéticos 40 °C	intensivo *	3 kg	0,5 kWh	50 l	1:18 h
sintéticos 40 °C (adecuado también como programa corto)	—	3 kg	0,5 kWh	38 l	0:47 h
delicado, frío	—	2 kg	0,3 kWh	42 l	0:35 h
lana/lã 30 °C	intensivo *	2 kg	0,2 kWh	35 l	0:50 h

* Ajuste de programa con opción **intensivo** para ensayo según normas EN 60 456 e IEC 60 456

** Los valores de consumo reales pueden diferir de los aquí indicados en función de la presión, el grado de dureza y la temperatura del agua, la temperatura ambiente, el tipo de ropa, la cantidad de carga, el grado de suciedad, el detergente utilizado, las fluctuaciones en la tensión eléctrica y las funciones adicionales seleccionadas.

Servicio de Asistencia Técnica

Todas las lavadoras que abandonan nuestra fábrica han sido sometidas a una minuciosa inspección en la que se han comprobado su buen funcionamiento y estado. Para más información – sobre todo en lo referente al montaje y conexión de la lavadora – nuestro Servicio de Asistencia Técnica se encuentra a su disposición.

Antes de avisar al Servicio de Asistencia Técnica, asegúrese de que no puede solucionar la avería por sí mismo (véanse la página 23 y siguientes).

De esta forma usted se evitará gastos innecesarios, pues la garantía no cubre los casos en los que realmente no hay avería, ni aquellos en los que el Servicio Técnico se desplaza solamente para dar instrucciones.

Cuando la avería consista en un problema de instalación o en solicitar instrucciones acerca del funcionamiento de la máquina, llame al teléfono del Centro de Atención al Usuario (CAU) que se encuentra en la portada, pues este tipo de problemas **no está cubierto por la garantía**.

i Si a pesar de observar las indicaciones anteriormente citadas no se hubiera eliminado la avería, deberá desconectarse el aparato, retirar el enchufe de la toma de corriente y cerrar el grifo de agua, avisando al Servicio de Asistencia Técnica.

Puede consultar cuál es su Servicio de Asistencia Técnica más cercano en la relación adjunta. Además, existe un número de teléfono centralizado al cual puede dirigirse desde cualquier punto de España:

902 351 352

Placa de características

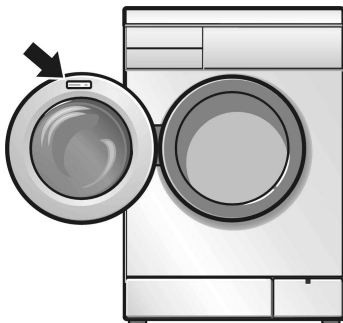

Proporcione al Servicio de Asistencia Técnica el número de producto (E-Nr.) y el número de fabricación (FD) del aparato.

Estos datos figuran en la placa de características situada en el marco de la puerta (visible con la puerta abierta).

E-Nr. _____	FD _____
-------------	----------

Número de producto

Número de fabricación

Anote aquí los números del aparato.

Contribuya a evitar viajes y desplazamientos inútiles de nuestros técnicos señalando los números de producto y de fabricación correctos, explicando además cómo se manifiesta el fallo con la máxima exactitud posible. Esto le ahorrará gastos innecesarios.

Encontrará mayor información y una selección de nuestros productos en nuestra página web:
<http://www.balay.es>

Montaje, conexión y transporte

Indicaciones de seguridad

⚠ ¡Peligro de lesiones!

La lavadora es muy pesada. Cuidado al levantarla.

Atención

Las mangueras congeladas pueden agrietarse/estallar. No colocar la lavadora en lugares propensos a heladas y/o al aire libre.

La lavadora puede deteriorarse. No levantarla por las piezas que sobresalen (p.ej. puerta de carga).

Además de los consejos y advertencias aquí indicados, pueden ser de aplicación determinadas prescripciones de las empresas locales de suministro de agua y de electricidad.

En caso de duda deberá encomendarse la conexión a un técnico especialista.

Desenvuelva el aparato y deshágase del embalaje de manera respetuosa con el medio ambiente.

Este aparato cumple con la Directiva europea 2002/96/CE sobre aparatos eléctricos y electrónicos identificada como “Residuos de aparatos eléctricos y electrónicos”.

La directiva proporciona el marco general válido en todo el ámbito de la Unión Europea para la retirada y la reutilización de los residuos de los aparatos eléctricos y electrónicos.



Embalaje y aparatos usados

Volumen de suministro

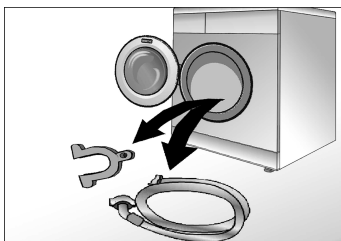

En el interior del tambor:

- La manguera de alimentación de agua,
- un codo para montar la manguera de desagüe (por ejemplo en el lavabo).

Todos los aparatos son sometidos a severas revisiones y comprobaciones en fábrica bajo condiciones de funcionamiento normal. Por ello es posible que exista un cierto grado de humedad o incluso agua residual en el tambor del aparato.

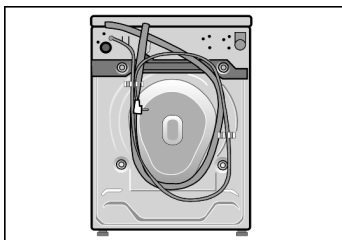

Fijadas al panel posterior del aparato:

- la manguera de desagüe
- el cable con clavija para la conexión a la red eléctrica.

Según las circunstancias concretas del emplazamiento elegido para la máquina, se puede necesitar adicionalmente:

- una abrazadera de 24–40 mm de diámetro (en comercio especializado), para montar en un sifón.

En la bolsa:

- las tapas protectoras para cubrir las aberturas tras retirar los seguros de transporte.

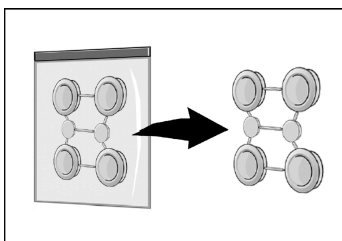

Herramientas prácticas

Las siguientes herramientas pueden ser de gran utilidad al realizar los trabajos de instalación y conexión:

- una llave de vaso, ancho de boca 13
- un nivel de burbuja.
- destornillador.

Medidas

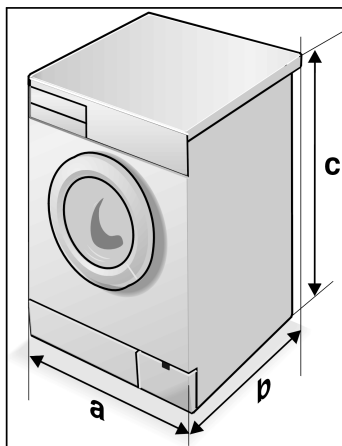

a = 600 mm

b = 590 mm

c = 852 mm

Peso 69 - 83 kg (según el aparato)

Superficie de apoyo

Con objeto de garantizar la posición segura del aparato durante el centrifugado,

La superficie de apoyo debe ser fija y llana. No son adecuados revestimientos de suelo blandos, como, p.ej., moquetas o suelos con dorso de plástico celular.

En el caso de querer colocar la lavadora sobre un techo de vigas de madera:

- En la medida de lo posible, emplazar la lavadora en un rincón.
- Atornillar al suelo una placa de madera resistente al agua (espesor mín. de 30 mm).
- Fijar los pies de la máquina mediante lengüetas de sujeción*.

En el caso de querer colocar la lavadora sobre una base elevada:

- Fijar los pies de la máquina mediante lengüetas de sujeción*.

* Se pueden adquirir lengüetas de sujeción (juego de accesorios para montaje) en cualquier distribuidor o en el Servicio de Asistencia Técnica, n.º de pedido WX975600.

Empotramiento o montaje del aparato

Efectuar el montaje o el empotramiento en los muebles antes de conectar el aparato al suministro eléctrico.

El aparato se puede montar o empotrar en una cocina. Para ello, el nicho tiene que tener una anchura de 60 cm.

- Colocar la lavadora bajo una placa continua que esté fija a los armarios contiguos.

Atención

Por razones de seguridad, al efectuar el empotramiento se debe encargar a un técnico que monte una cubierta de chapa* en lugar de la cubierta del aparato.

* Se puede adquirir la cubierta de chapa(juego de accesorios para el montaje) en cualquier distribuidor o en el Servicio de Asistencia Técnica, n.º de pedido WZ10190.

Retirar los seguros de transporte

⚠ Atención

Antes de la primera puesta en funcionamiento se deben retirar los seguros de transporte, en el caso de que la máquina los llevara acoplados (según modelo).

- Desenroscar los tornillos **1**, **2**.
- Desenroscar los tornillos **3** y **4** y retirarlos con el travesaño **5** (según modelo).

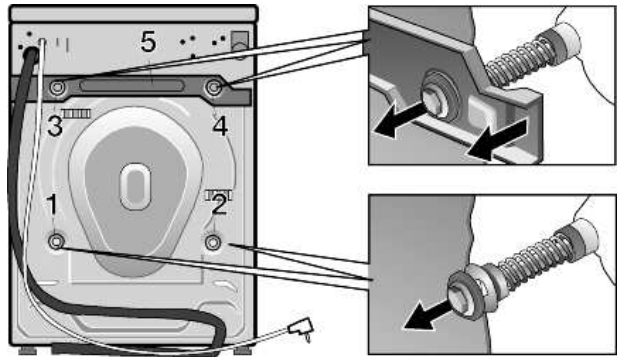

Las piezas de los seguros para el transporte del interior del aparato se desprenden y se caen al suelo, debajo de la lavadora.

- Inclinar levemente la lavadora hacia delante y recoger las piezas de los seguros de transporte.
- Si no se han soltado todas las piezas y no han caído al suelo:
Introducir la mano a través de la abertura de carga de la máquina, tirando ligeramente del tambor hacia adelante hasta que hayan caído todas las piezas. Recoger las piezas.
- Montar las tapas protectoras en las aberturas de las protecciones de transporte.

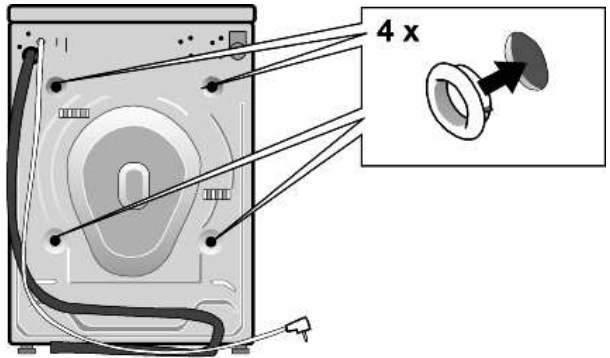

Guardar los seguros de transporte

Dichos seguros deben conservarse para futuros transportes (p. ej., en caso de mudanza).

Longitud de mangueras y cables

Conexión del lado izquierdo

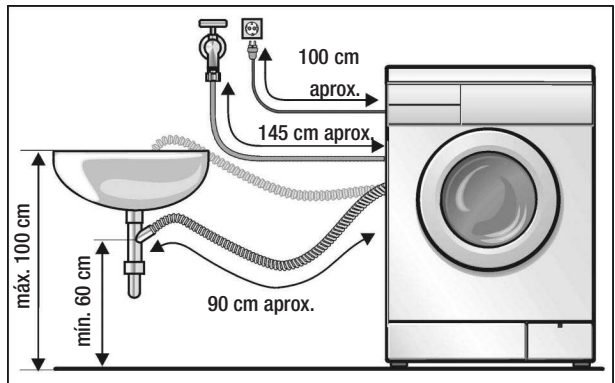

Conexión del lado derecho

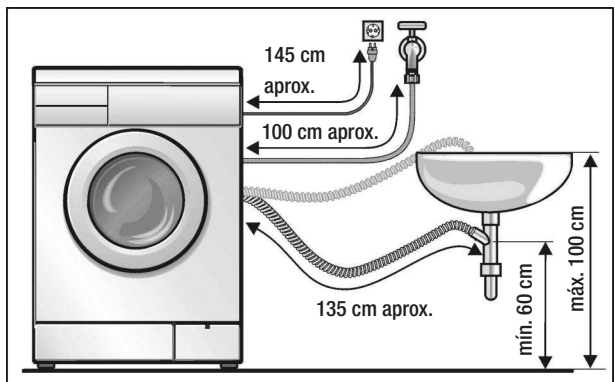

Conexión al suministro de agua

Suministro de agua

⚠ Peligro de descarga eléctrica

Para evitar escapes o daños producidos por agua, deben tenerse en cuenta los consejos y advertencias indicados en este capítulo.

Atención

Accionar la lavadora sólo con agua potable fría. No conectar a grifería mezcladora de calentador de agua sin presión.

En caso de duda deberá encomendarse la conexión a un técnico especialista.

Prestar atención a que la manguera de alimentación

- no esté plegada ni aprisionada
- no sea modificada ni cortada (la resistencia mecánica de la misma puede quedar mermada).

Tener en cuenta la presión del agua en la red de suministro:

- Dicha presión debe encontrarse entre un rango de 1 – 10 bar (es decir, con el grifo abierto fluyen como mínimo 8 litros/minuto).
- En caso de que la presión sea mayor, debe montarse una válvula de purga.

- Conectar la manguera de alimentación al grifo de agua:
- en el empalme de la parte posterior del aparato ...

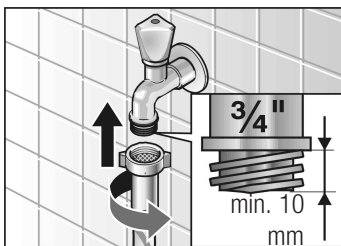
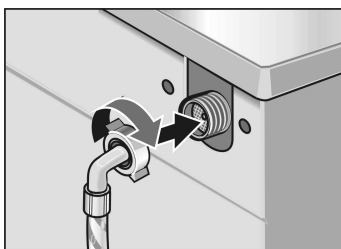

- y en la toma de agua (grifo).

Después de la conexión:

- Abrir el grifo por completo.
- Comprobar la estanqueidad de los puntos de conexión.

Vaciado de agua

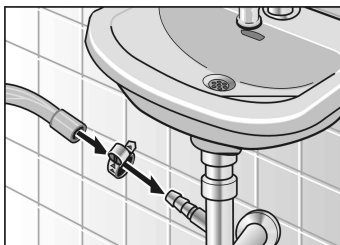

Atención

No doblar la manguera ni tirar de ella.

Diferencia de altura entre la superficie de apoyo y desagüe: mínimo 60 cm, máximo 100 cm.

Desagüe a un sifón:

- Asegurar el punto de conexión mediante una abrazadera de Ø 24–40 mm (comercio especializado).

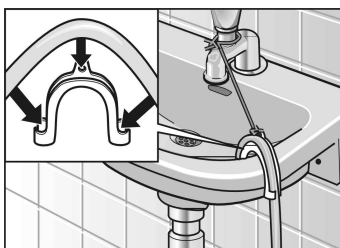

Desagüe a un lavabo:

Atención

Verificar que el tapón de cierre no obstruya el desagüe del lavabo.

- Asegurar la manguera de vaciado para evitar que resbale.
- Al efectuar el vaciado, asegurarse de que el desagüe se efectúe lo suficientemente rápido.

Nivelado

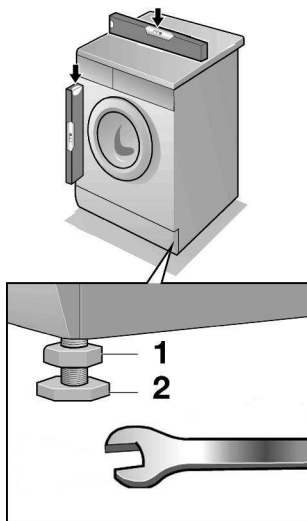

Nivelar la lavadora con ayuda de los pies regulables y un nivel de burbuja:

- Aflojar la contratuerca **1** en el sentido de las agujas del reloj.
- Girar el pie **2** para modificar la altura.
- Apretar la contratuerca **1** a la carcasa. Sujetar el pie fuertemente y no variar la altura.

Los cuatro pies de la máquina deben reposar sobre el suelo. La lavadora no debe tambalearse. ¡Las contratuercas de los cuatro pies de la máquina deben estar fijamente atornilladas a la carcasa!

Atención

Si el aparato no está correctamente nivelado, se pueden producir ruidos y vibraciones.

Conexión a la red eléctrica

Atención

Conexión de la lavadora sólo a una toma de corriente alterna con puesta a tierra instalada reglamentariamente.

La tensión de la red debe corresponderse con los datos de tensión indicados en su lavadora (letrero en el aparato).

En dicho letrero se indican tanto la potencia conectada como el fusible necesario.

Asegurarse de que:

- el enchufe y la toma de corriente sean compatibles,
- la sección transversal de los cables sea suficiente,
- el sistema de puesta a tierra esté instalado reglamentariamente.

Cambio de línea de alimentación (si se necesita) sólo por personal especializado.

La línea de alimentación de repuesto está disponible en el Servicio de Asistencia Técnica.

No utilizar ladrones, acoplamientos múltiples ni alargaderas.

Si se utiliza un interruptor de protección de corriente residual, utilizar sólo un tipo con este símbolo: . Este símbolo es el único que garantiza el cumplimiento de las normas vigentes actualmente.

No enchufar ni retirar de la toma de corriente el enchufe si se tienen las manos húmedas.

Para desenchufar el cable de la toma de corriente, asirlo por el enchufe y nunca por el propio cable.

Transporte (p. ej., mudanza)

Antes de proceder al transporte de la máquina:



- cerrar el grifo de agua,
- purgar la presión de agua que pueda existir en la manguera de alimentación (véase la página 22),
- vaciar el agua de lavado restante (véase la página 21),
- desconectar de la red eléctrica la lavadora,
- desmontar las mangueras,
- montar los dos seguros de transporte inferiores.

Después de haber transportado el aparato, y una vez colocado y conectado reglamentariamente, ejecutar primero el programa adicional  antes de efectuar un programa de lavado.

Para la protección del medio ambiente utilizamos papel reciclado.

BSH ELECTRODOMÉSTICOS ESPAÑA, S.A.
Itaroa 1
31620 Huarte – Pamplona (Navarra), España

3TS756QA/3TS755VA/3TS751WA
3TS757TA/3TS754YA/3TS752UA
3TS740C/3TS743ZA/3TS741WA
8508 es
9000054749

Programas ¹⁾²⁾ Tipo de ropa	Carga de ropa	Grado de suciedad	Tecla necesaria, función adicional
resistentes algod.     			
prendas resistentes, lavables en agua caliente p. ej., de algodón o lino			
frio, 40 ³⁾ , 60 °C	6 kg	ligero a normal	Intensivo
60 °C extra ³⁾		normal con manchas	Intensivo
90 °C		normal	Intensivo
frio, 40, 60 °C	hasta 5 kg	poca suciedad	–
frio, 40, 60 °C		normal a muy sucia	Intensivo
60 °C extra		normal a muy sucia, manchas	Intensivo
sintéticos   			
tejidos de cuidado normal, p. ej., algodón, lino, tejidos sintéticos o mixtos (también adecuado como programa corto)			
frio, 40, 60 °C	hasta 3 kg	poca suciedad	–
frio, 40 ³⁾ , 60 °C		normal a muy sucia	Intensivo
mix  			
prendas de algodón y delicados - se pueden lavar juntos distintos tipos de ropa			
30 °C	hasta 3 kg	poca suciedad	–
30 °C		normal a muy sucia	Intensivo
delicado    			
prendas muy delicadas lavables, p. ej. de seda, satén, tejidos sintéticos, mixtos o con contenido en lana (p. ej. cortinas)			
frio	hasta 2 kg	poca suciedad	–
frio		normal a muy sucia	Intensivo
lana/lã     			
prendas lavables a mano y a máquina, hechas de lana o con contenido en lana p. ej., cachemir, mohair o angora, también apropiado para seda lavable a mano			
frio, 30 °C	hasta 2 kg	poca suciedad	–
frio, 30 °C ³⁾		normal a muy sucia	Intensivo
Programas adicionales   			

1) Con las siguientes **funciones adicionales** puede modificar el programa: teclas: **redu. centrif., prelava., flot, intensivo;**

2) En los programas sin prelavado, introducir el detergente en la cámara II (izquierda); en caso de efectuar prelavado, repartir el detergente entre las cámaras I y II.;

3) Ajustes de los programas para ensayo según normas EN 60456 e IEC 60 456

Instrucciones breves

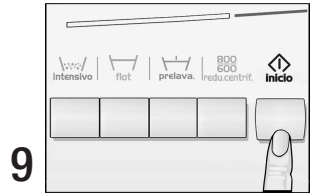
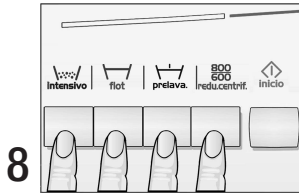
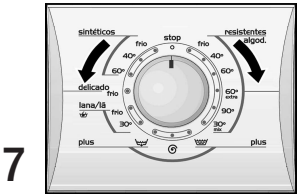
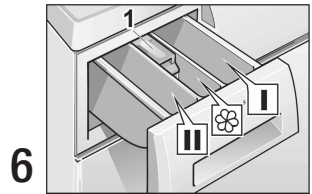
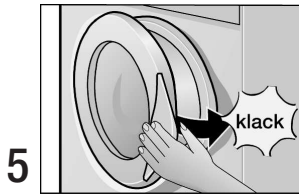
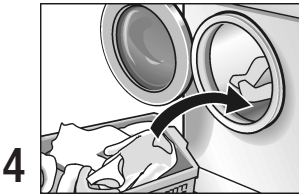
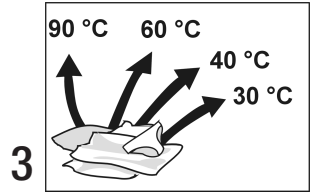
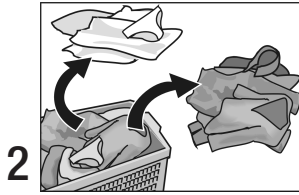
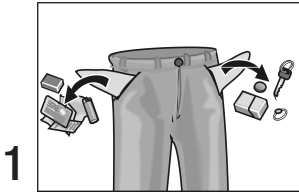

En caso necesario:

En caso necesario:

Al finalizar el programa:

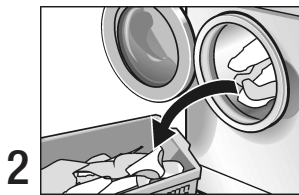
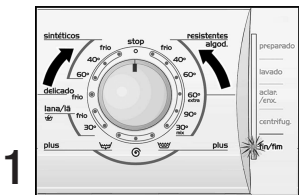

3TS756QA/3TS755VA/3TS751WA
 3TS757TA/3TS754YA/3TS752UA
 3TS740C/3TS743ZA/3TS741WA

BSH ELECTRODOMÉSTICOS ESPAÑA, S.A.
 Itaroa 1
 31620 Huarte – Pamplona (Navarra), España

8508 es
 9000054749

