

## Gebrauchs- und Aufstellanleitung

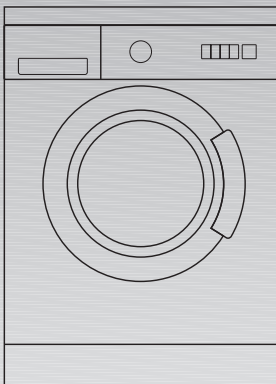

Waschmaschine

---

# Inhaltsverzeichnis

---

## Gebrauchsanleitung

Sicherheitshinweise .....	4
Bedienfeld .....	5
Vor dem ersten Waschen .....	6
Wäsche vorbereiten, sortieren und einlegen ....	7
Wäsche vorbereiten .....	7
Wäsche sortieren .....	7
Verschmutzungsgrade .....	8
Wäsche einlegen .....	9
Wasch- und Pflegemittel .....	10
Waschmittel dosieren .....	10
Wasch-/Pflegemittel einfüllen .....	10
Programme und Funktionen .....	11
Programmwähler .....	11
Schleuderdrehzahlwähler .....	13
Zusatzfunktionen- Tasten .....	14
Anzeige Restzeit .....	15
Anzeige und Taste Startzeit .....	16
Waschen .....	18
Programm ändern .....	19
Programm abbrechen .....	19
Nach dem Waschen .....	20
Wäsche entnehmen .....	20
Besondere Anwendungen .....	21
Einweichen .....	21
Stärken .....	21
Reinigen und Pflegen .....	22
Gehäuse, Bedienblende und Zuleitungen reinigen .....	22
Waschtrommel reinigen .....	22
Waschmaschine entkalken .....	22
Waschmittelschublade reinigen .....	23
Laugenpumpe reinigen .....	24
Sieb im Wasserzulauf reinigen .....	25

Hilfe bei kleinen Problemen .....	26
Fehleranzeigen .....	26
Verbrauchswerte .....	31
Kundendienst .....	32
Aufstellen, Anschließen und Transportieren ....	33
Sicherheitshinweise .....	33
Lieferumfang .....	33
Abmessungen .....	34
Aufstellfläche .....	35
Unterbau oder Einbau des Gerätes .....	35
Transportsicherungen entfernen .....	36
Schlauch- und Leitungslängen .....	38
Wasseranschluss .....	39
Ausrichten .....	40
Elektrischer Anschluss .....	41
Transportieren, z.B. bei Umzug .....	42
Aqua-Stop-Garantie .....	43
Stichwortverzeichnis .....	44
Programmübersicht .....	47
Kurzanleitung .....	48

---

## Aufstellenanleitung

---

## Anhang

Diese Gebrauchs- und Aufstellenanleitung beschreibt verschiedene Modelle. Auf die Unterschiede wird an den entsprechenden Stellen hingewiesen.

Lesen Sie diese Gebrauchs- und Aufstellanleitung und alle anderen der Waschmaschine beigegebenen Informationen und handeln Sie entsprechend.

Bewahren Sie alle Unterlagen für späteren Gebrauch oder für Nachbesitzer/-in auf.

---

# Sicherheitshinweise

## Bestimmungsgemäßer Gebrauch

Ihre Waschmaschine ist bestimmt

- ausschließlich zum Gebrauch im Haushalt,
- zum Waschen von maschinenwaschbaren Textilien in Waschlauge,
- zum Betrieb mit kaltem Trinkwasser und handelsüblichen Wasch- und Pflegemitteln, die für den Einsatz in Waschmaschinen geeignet sind.

## Sicherheitshinweise

Lassen Sie Kinder nicht unbeaufsichtigt bei der Waschmaschine.

Halten Sie Haustiere von der Waschmaschine fern. Fassen Sie den Netzstecker zum Einstecken/Ziehen aus der Steckdose nicht mit feuchten Händen an. Ziehen Sie immer am Netzstecker, niemals an der Leitung.

Berühren Sie beim Waschen mit hohen Temperaturen nicht das Einfüllfenster.

Vorsicht beim Abpumpen von heißer Waschlauge.

Steigen Sie nicht auf die Waschmaschine.

Stützen Sie sich nicht auf das geöffnete Einfüllfenster.

### **⚠ Erstickungsgefahr!**

Verpackung und deren Teile nicht Kindern überlassen. Erstickungsgefahr durch Folien und Faltkartons.

### **⚠ Lebensgefahr!**

Bei ausgedienten Geräten Netzstecker ziehen. Netzleitung durchtrennen und mit dem Stecker entfernen. Schloss des Einfüllfensters zerstören. Sie verhindern dadurch, dass sich Kinder einsperren und in Lebensgefahr geraten.

# Bedienfeld

## Taste Startzeit

(wenn gewünscht)

Die **Startzeit** kann stundenweise bis maximal **19h** verzögert werden.

## Anzeige Restzeit,

wenn Programm gewählt.

## Anzeige Startzeit,

wenn zusätzlich **Startzeit** gewählt.

Das Hochkomma ' zwischen Ziffer und **h** blinkt solange, bis die **Startzeit** abgelaufen ist. Dann startet automatisch das gewählte Programm und die **Restzeit** wird angezeigt.

## Tasten für Zusatzfunktionen

(wenn gewünscht, zusätzlich zum Programm)

**Intensiv Waschen:** Intensiveres Waschen.

**Extraspülen:** Zusätzlicher Spülgang.

**Knitterschutz:** Sanfteres Schleudern.

Kombinieren der Zusatzfunktionen ist möglich.

Anzeigelampen der Tasten leuchten, wenn die Zusatzfunktionen aktiv sind.

Zusatzfunktionen ausschalten: Tasten erneut drücken. Anzeigelampe erlischt.

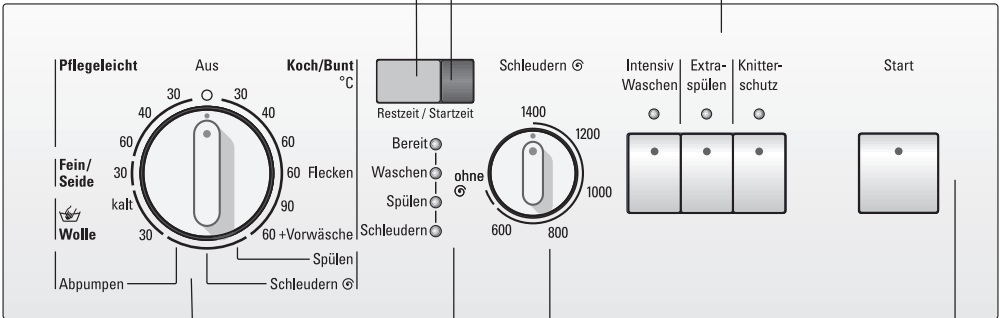

## Programmwähler

Zum Ein- und Ausschalten der Maschine und zum Wählen des Programms.

Drehen in beide Richtungen möglich.

Der Programmwähler dreht sich nicht, während das Programm abläuft – der Programmablauf wird elektronisch gesteuert.

## Schleuderdrehzahlwähler

(wenn gewünscht)

Zum stufenlosen Einstellen der Schleuderdrehzahl; muss einrasten bei **ohne**.

## Taste Start

Zum Starten des Waschvorganges (Programm muss gewählt sein).

## Anzeigelampen für den Programmstand

**Bereit** leuchtet, wenn Programm gewählt. **Waschen, Spülen, Schleudern** leuchten, wenn **Start** gedrückt und der jeweilige Programmabschnitt läuft.

Anzeigelampen blinken: Betriebsstörung.

---

# Vor dem ersten Waschen

## Achtung

Waschmaschine muss sachgemäß aufgestellt und angeschlossen sein, siehe ab Seite 33.

- i** Vor Verlassen des Werkes wurde die Waschmaschine geprüft. Um mögliche Prüfwasserreste zu entfernen, das erste Mal **ohne** Wäsche waschen.
  - Wasserhahn öffnen.
  - Waschmittelschublade bis zum Anschlag herausziehen.
  - Ca. 1 Liter Wasser in die Kammer **II** der Waschmittelschublade gießen.
  - ½ Messbecher Waschmittel in die Kammer **II** einfüllen.
  - i** Kein Woll- oder Feinwaschmittel verwenden (Schaumbildung).
  - Waschmittelschublade schließen.
  - Einfüllfenster schließen.
  - Programmwähler auf **Kochwäsche 90 °C** stellen.
  - Taste **Start** drücken.  
Programm startet.
- Das Programm ist beendet, wenn in der Anzeige die Programmdauer auf **0** steht:
- Programmwähler auf **Aus** stellen.

# Wäsche vorbereiten, sortieren und einlegen

## Wäsche vorbereiten

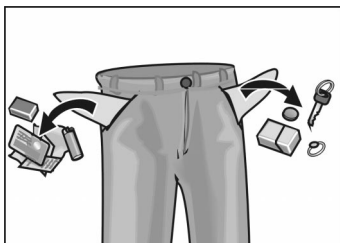

### Achtung

Fremdkörper (z.B. Münzen, Büroklammern, Nadeln, Nägel) können Wäschestücke oder Bauteile der Waschmaschine (z.B. Waschtrommel) beschädigen.

- Taschen der Wäschestücke leeren.
- Sand aus Taschen und Umschlägen ausbürsten.
- Reißverschlüsse schließen, Bezüge zuknöpfen.
- Gardinenröllchen entfernen oder in Netz/Beutel einbinden.
- In einem Netz/Kissenbezug waschen:
  - empfindliche Wäsche, z.B. Feinstrumpfhosen, Gardinen,
  - kleine Wäschestücke, z.B. Söckchen oder Taschentücher,
  - Bügel-BHs (Bügel können sich beim Waschen lösen und Schäden verursachen).
- Bei Hosen, Strickwaren und gewirkten Textilien, z.B. Trikotwäsche, T-Shirts oder Sweatshirts, die Innenseite nach außen wenden.

## Wäsche sortieren

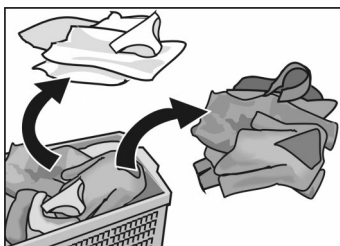

### Achtung

Wäsche kann verfärben. Neue bunte Wäsche nicht mit anderer Wäsche zusammen waschen.

Weißer Wäsche kann grau werden. Weiße und farbige Wäsche getrennt waschen.

- i** Pflegehinweise des Herstellers beachten (siehe auch Programmübersicht)!

## Verschmutzungsgrade

### **leicht verschmutzt**

Keine Verschmutzungen und Flecken erkennbar.  
Wäsche hat eventuell Körpergeruch angenommen.

### **normal verschmutzt**

Verschmutzungen sichtbar und/oder wenige leichte Flecken erkennbar.

### **stark verschmutzt**

Verschmutzungen und/oder Flecken erkennbar, z.B. Berufskleidung wie Schlosseranzug, Bäcker- und Metzgerkleidung.

### **typische Flecken**

- Hautfett, Speiseöle/-fette, Soßen, Mineralöl, Wachse (fett-/öhlhaltig).
- Tee, Kaffee, Rotwein, Obst, Gemüse (bleichbar).
- Blut, Ei, Milch, Stärke (eiweiß-/kohlehydrathaltig).
- Ruß, Erde, Sand (Pigmente), Tenniskleidung mit Kieselrot verschmutzt.

### **Flecken entfernen**

Flecken möglichst solange sie noch frisch sind entfernen/vorbehandeln.

Zunächst mit Seifenlauge abtupfen. Nicht reiben.

Wäschestücke anschließend mit entsprechendem Programm waschen.

Hartnäckige/eingetrocknete Flecken können mitunter erst durch mehrmaliges Waschen entfernt werden.



## Wäsche einlegen

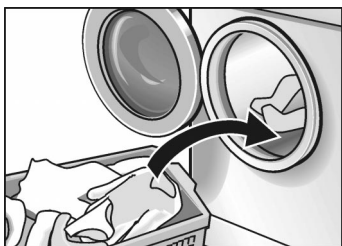

### ⚠ Explosionsgefahr!

Mit lösungsmittelhaltigen Reinigungsmitteln, z.B. Fleckenentferner oder Waschbenzin vorbehandelte Wäschestücke können nach dem Einfüllen zu einer Explosion führen. Wäschestücke vorher gründlich von Hand ausspülen.

### Achtung

Fremdkörper in der Waschtrommel können die Wäsche beschädigen. Vor dem Einlegen der Wäsche sicherstellen, dass keine Fremdkörper in der Waschtrommel sind.

- Einfüllfenster öffnen.
- Vorsortierte Wäschestücke auseinander falten und locker in die Waschtrommel legen. Große und kleine Stücke mischen. Verschieden große Wäschestücke verteilen sich besser beim Schleudern.
- i** Empfohlene Beladungsmengen nicht überschreiten (siehe auch Programmübersicht). Überfüllung mindert das Waschergebnis und fördert die Knitterbildung.
- Einfüllfenster schließen. Wäschestücke nicht zwischen Einfüllfenster und Gummidichtung einklemmen.

# Wasch- und Pflegemittel

## Waschmittel dosieren

### ⚠ Vergiftungsgefahr!

Wasch- und Pflegemittel für Kinder unzugänglich aufbewahren.

Dosieren Sie Waschmittel entsprechend

- der Wasserhärte. Die Wasserhärte erfahren Sie bei Ihrem Wasserversorgungsunternehmen.
- der Wäschemenge.
- des Verschmutzungsgrades.
- den Angaben des Waschmittel-Herstellers.

Flüssigwaschmittel in entsprechenden Dosierbehälter füllen.

### Zu wenig Waschmittel:

Die Wäsche wird nicht sauber und im Laufe der Zeit grau und hart. Es können sich punktförmige, grau-braune Flecken (Fettläuse) auf der Wäsche bilden. Die Heizkörper verkalken.

### Zu viel Waschmittel:

Belastung der Umwelt, starke Schaumbildung, geringe Waschmechanik, schlechtes Wasch- und Spülergebnis.

## Wasch-/Pflegemittel einfüllen

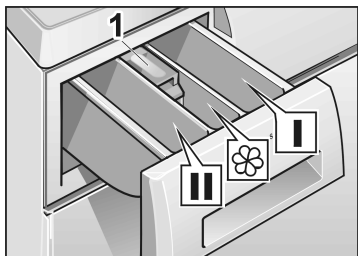

### Kammer I

Waschmittel für Vorwäsche oder Stärke.

### Kammer II

Waschmittel für Hauptwäsche, Enthärter, Einweichmittel, Bleichmittel oder Fleckensalz.

### Kammer ☼

Pflegemittel, z.B. Weich- oder Formspüler (höchstens bis Unterkante des Einsatzes **1** füllen).

**i** Konzentrierte oder dickflüssige Weich- und Formspüler müssen vor dem Einfüllen mit etwas Wasser verdünnt werden (verhindert Verstopfen des Überlaufes).

---

# Programme und Funktionen

---

## Programmwähler

Wählen Sie das gewünschte Programm aus – siehe auch Programmübersicht.

**i** Die Programme sind zeitoptimiert für leicht verschmutzte Textilien. Bei stärker verschmutzten Textilien Beladungsmenge reduzieren oder Taste **Intensiv Waschen** drücken!

## Grundprogramme

### **Buntwäsche 30, 40, 60 °C**

Für strapazierfähige Textilien, z.B. aus Baumwolle oder Leinen.

### **Buntwäsche Flecken 60 °C**

Für fleckige, verschmutzte Textilien, z.B. aus Baumwolle oder Leinen.

Energie- und Wassersparprogramm. Durch die verlängerte Waschzeit mit erheblich geringerem Energie- und Wasserverbrauch wird eine dem 90 °C Programm vergleichbare Reinigung erzielt.

### **Kochwäsche 90 °C**

Energieintensives Programm für kochfeste Textilien, z.B. aus Baumwolle oder Leinen.

Zum Schutz der Abwasserleitungen wird die heiße Waschlauge vor dem Abpumpen mit ca. 7 Litern kaltem Wasser gemischt und damit abgekühlt.

### **Buntwäsche 60 °C + Vorwäsche**

Für stark verschmutzte, strapazierfähige Wäsche, z.B. aus Baumwolle oder Leinen.

Die Waschtemperatur der Vorwäsche liegt bei 30 °C.

### **Pflegeleicht 30, 40, 60 °C**

Für pflegeleichte Textilien, z. B. aus Baumwolle, Leinen, Synthetik oder Mischgewebe.

**i** Auch als **Kurzprogramm** geeignet.

### **Fein/Seide 30 °C**

Für empfindliche, waschbare Textilien, z.B. aus Seide, Satin, Synthetik oder Mischgewebe (z.B. Gardinen).

Feinwaschgang bei 30 °C für hand- und maschinenwaschbare Seide.

**i** Wir empfehlen, die Textilien nicht mit anderen, raueren Textilien zusammen zu waschen.

### **Wolle** **kalt, 30 °C**

Für hand- und maschinenwaschbare Textilien aus Wolle oder mit Wollanteil, z.B. aus Kaschmir, Mohair oder Angora.

Auch geeignet für handwaschbare Seide.

## **Zusatzprogramme**

### **Spülen**

Spülgang mit anschließendem Schleudern zum Spülen von Hand gewaschener Wäsche oder zum Stärken.

Zusätzlicher Spülgang durch Drücken der Taste

**Extraspülen** möglich.

### **Schleudern**

Schleudergang nach einem Programm mit der Einstellung **ohne**  (ohne Endschleudern) oder zum Schleudern von Hand gewaschener Wäsche mit Auswahl der gewünschten Drehzahl. Waschlauge oder Spülwasser werden vor dem Schleudern abgepumpt.

### **Abpumpen**

Abpumpen des Spülwassers nach einem Programm mit der Einstellung **ohne**  (ohne Endschleudern) für schonende Behandlung empfindlicher Wäsche.

# Schleuderdrehzahlwähler

## Grundstellung

Schleuderdrehzahlwähler zeigt nach oben. Die Textilien werden im Programm **Koch-/Buntwäsche** mit der maximalen Schleuderdrehzahl geschleudert.

Bei den Programmen **Pflegeleicht**, **Fein/Seide** und **Wolle** wird automatisch mit einer niedrigeren Drehzahl geschleudert, unabhängig von der Stellung des Drehzahlwählers – schonende Behandlung empfindlicher Wäsche.

**i** Zwischen den Spülgängen wird die Wäsche nur zwischengeschleudert (nicht bei **Fein/Seide**). Damit wird ein besseres Spülergebnis erzielt.

## Maximale Schleuderdrehzahlen

Umdrehungen pro Minute je nach Modell		Wäscheart / Zusatzprogramme
1600	1400	Koch-/Buntwäsche
800	800	Pflegeleicht
600	600	Fein/Seide
800	800	Wolle
1200	1200	Spülen
1200	1200	Schleudern

## Zusatzfunktion

**ohne**  (ohne Endschleudern)

Für empfindliche Textilien und Gardinen. Alle Programme können ohne das Endschleudern durchgeführt werden. Wäsche bleibt im letzten Spülwasser liegen.

In der Restzeit-Anzeige erscheint „---“ bei Programmende und die Anzeigelampe **Schleudern** leuchtet.

Bevor die Wäsche entnommen werden kann, muss das Programm **Abpumpen** oder **Schleudern** durchgeführt werden, dazu ist der Drehzahlwähler auf die gewünschte Drehzahl einzustellen.

# Zusatzfunktionen- Tasten

## Intensiv Waschen

Die Waschzeit wird zum intensiveren Waschen von stärker verschmutzter Wäsche bzw. von 6 kg Koch-/ Buntwäsche verlängert.

Drücken Sie die Taste zusätzlich zum Programm bei folgenden Kombinationen von Wäschemenge und Verschmutzungsgrad der Wäsche:

Wäsche- menge	Programm und Taste Intensiv Waschen	Verschmutzungs- grad
6 kg	Buntwäsche 30, 40, 60 °C	leicht bis normal ver- schmutzt
	Buntwäsche 60 °C Flecken	normal verschmutzt mit Flecken
	Kochwäsche 90 °C	normal verschmutzt
	Buntwäsche 60 °C + Vorwäsche	stark verschmutzt
bis 5 kg	Buntwäsche 30, 40, 60 °C	normal bis stark ver- schmutzt
	Buntwäsche 60 °C Flecken	normal bis stark ver- schmutzt mit Flecken
bis 3 kg	Pflegeleicht 30, 40, 60 °C	normal bis stark ver- schmutzt
bis 2 kg	Fein/Seide 30 °C Wolle kalt, 30 °C	

Weitere Angaben finden Sie in der Programmübersicht.

## Extraspülen

Zusätzliches Spülen der Wäsche.

Programmdauer verlängert sich entsprechend.

Anwendungsempfehlung:

in Gebieten mit sehr weichem Wasser.

## Knitterschutz

Sanfteres reduziertes Endschleudern mit anschließendem Auflockern. Nach dem Schleudern liegt die Wäsche locker in der Trommel – Knittern wird vermindert.

# Anzeige Restzeit

Beispiel für Programm  
**Pflegeleicht 40 °C:**

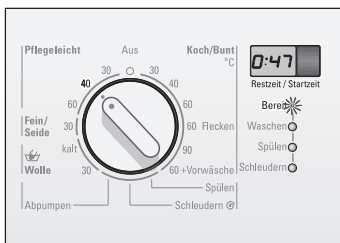

- Programmwähler auf gewünschtes Programm stellen.  
Anzeigelampe **Bereit** leuchtet.  
Voraussichtliche **Restzeit** (Programmdauer) wird angezeigt, z. B. **0:47**.

- i** Die **Restzeit** wird in Stunden und Minuten angezeigt, z. B.  
0:47 – 47 Minuten  
1:17 – 1 Stunde und 17 Minuten.



- Taste **Start** drücken.  
Programm startet.  
Der Doppelpunkt : zwischen Stunden und Minuten blinkt und die Programmdauer wird minutenweise heruntergezählt.



Am Programmende steht die Anzeige auf **0**.

- i** Am Programmbeginn erfolgt eine Hochrechnung für die Restzeit unter Annahme einer vollen Beladung und einer Wasserzulauftemperatur von 15 °C. Innerhalb der ersten 10 Minuten wird die tatsächliche Beladung ermittelt. Während des Programtablaufs kann sich die Restzeit aus nachstehenden Gründen verlängern oder verkürzen.

**Zeitverkürzungen** erfolgen durch:

- geringe Beladung.
- verkürzte Heizzeiten, z. B. bei sehr warmem Wasser.

**Zeitverlängerungen** erfolgen durch:

- zusätzlichen Spülgang, wenn zuviel Schaum in der Wäsche ist,

- mehrfaches Schleudern, wenn die Wäsche schlecht in der Trommel verteilt ist,
- verlängerte Heizzeiten, z. B. bei sehr kaltem Wasser,
- geringe Wasserdrücke,
- Wahl der Zusatzfunktionen, z. B. **Extraspülen** und/oder **Intensiv Waschen** nach Programmstart,
- stark saugfähige Wäsche - führt zu längerer Heizdauer.

## Anzeige und Taste Startzeit

Vor dem Start eines Programms können Sie bestimmen, um wieviel Stunden die Startzeit verzögert werden soll.

Beispiel für Programm **Pflegeleicht 40 °C:**

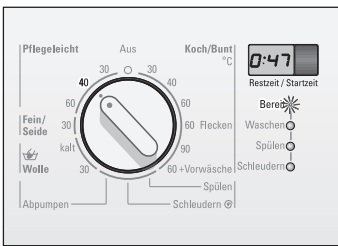

- Programmwähler auf gewünschtes Programm stellen.  
Anzeigelampe **Bereit** leuchtet.  
Voraussichtliche **Restzeit** wird angezeigt.

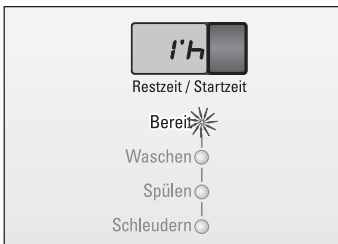

- Taste **Startzeit** drücken, in der Anzeige erscheint **1'h** (h=Stunde).

Beispiel:

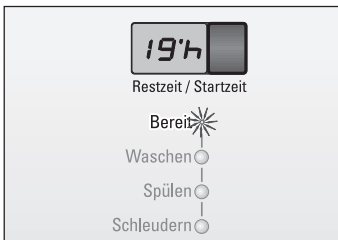

- Taste **Startzeit** sooft drücken, bis die gewünschte Stundenzahl angezeigt wird.





- i** Die **Startzeit** kann stundenweise eingestellt werden.  
Eine Zeitverzögerung bis maximal **19'h** möglich.  
Sind **19'h** Startzeit eingestellt, gelangt man durch nochmaliges Drücken der Taste **Startzeit** in den Restzeitmodus.

- Taste **Start** drücken.  
Das Programm startet.

Der Ablauf der Startzeit beginnt sofort nach dem Start des Programms. Dies wird angezeigt durch das Blinken des Hochkommata ' zwischen Ziffer und **h**.

- i** Die Startzeit wird stundenweise zurückgezählt.  
Nach Ablauf der Startzeit wird das Programm automatisch gestartet.  
Die Anzeigelampe des jeweiligen Programmabschnittes leuchtet. In der Anzeige erscheint die Restzeit.

- i** Änderungen der **Startzeit** oder sofortiger Start sind möglich. Hierzu:

- Programmwähler kurzzeitig auf ein anderes Programm stellen.
- Nach dem Zurückstellen des Programmwählers auf das ursprüngliche Programm müssen u.U. einzelne oder alle anderen Einstellungen neu gewählt werden. Ggf. **Startzeit** neu einstellen.
- Taste **Start** drücken.  
Programm startet.

- i** Wird der Programmablauf durch Drehen des Programmwählers geändert oder das Programm abgebrochen, wird auch die vorgewählte Startzeit abgebrochen. In der Anzeige erscheint die Restzeit des neu gewählten Programms. Die **Startzeit** muss neu gewählt werden. Siehe hierzu auch Kapitel **Programm ändern** Seite 19 und **Programm abbrechen** Seite 19.

- i** Wäsche nachlegen während der Startzeitverzögerung jederzeit möglich. Einfüllfenster schließen.

# Waschen

Beispiel für Programm  
**Pflegeleicht 40 °C:**

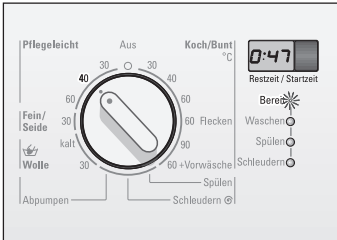

- Programmwähler auf gewünschtes Programm stellen (siehe auch Programmübersicht). Anzeigelampe **Bereit** leuchtet. **Restzeit** wird angezeigt.

**Beispiel:**



- Wenn gewünscht:
  - Schleuderdrehzahl oder **ohne** Ⓞ wählen.
  - **Startzeit** wählen.

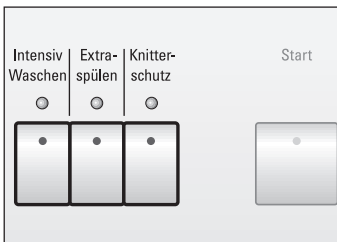

- Wenn gewünscht, Taste(n) für Zusatzfunktion(en) drücken. Anzeigelampe der jeweils gewählten Taste leuchtet.



- Taste **Start** drücken. Programm startet.

---

## Programm ändern

Wenn Sie aus Versehen ein falsches Programm gewählt haben:

- Programmwähler auf neugewähltes Programm stellen.  
Bei nachträglicher Wahl der Vorwäsche muss der Programmwähler auf **Aus** gestellt und das Programm neu gewählt werden.
- Wenn gewünscht, weitere Einstellungen ändern.
- Taste **Start** drücken.  
Programm startet.
- i** Das neu eingestellte Programm beginnt mit dem Programmabschnitt bei dem das vorherige Programm abgebrochen wurde, jedoch mit den neuen Einstellungen.

---

## Programm abbrechen

Wenn Sie ein Programm vorzeitig beenden und die Wäsche entnehmen möchten:

- Programmwähler auf **Abpumpen**, **Schleudern** oder **Spülen** stellen.  
Ggf. Schleuderdrehzahl wählen (nicht **ohne** .
- i** Wird ein Programm bei hoher Temperatur unterbrochen, sollte **Spülen** gewählt werden, um die Wäsche abzukühlen.
- Taste **Start** drücken.
- Ende des Programms abwarten.
- Programmwähler auf **Aus** stellen.
- Einfüllfenster öffnen.
- Wäsche entnehmen.
- i** Wenn ein Programm bei hoher Temperatur unterbrochen wurde, kann es vorkommen, dass das Einfüllfenster verriegelt bleibt, bis das Gerät abgekühlt ist.

# Nach dem Waschen

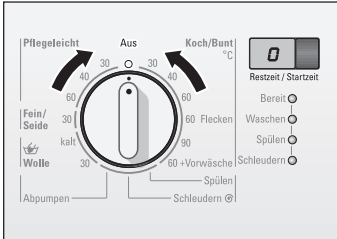

**Einstellung ohne ☺ (ohne Endschleudern) gewählt**

In der Anzeige steht **0**.

- Programmwähler auf **Aus** stellen.

oder

**i** In der Anzeige steht „---“ und die Anzeigelampe **Schleudern** leuchtet.

- Zusatzprogramm (**Abpumpen** oder **Schleudern**) wählen.
- Taste **Start** drücken.
- Nach Ablauf des Zusatzprogramms Programmwähler auf **Aus** stellen.

- Einfüllfenster öffnen.

Wenn das Einfüllfenster sich nicht öffnen lässt:  
2 Minuten warten (Sicherheitsfunktion ist aktiv)  
oder

es ist, wenn Sie **ohne ☺** gewählt hatten, noch Wasser in der Waschmaschine.

Programm **Abpumpen** oder **Schleudern** wählen und Taste **Start** drücken.

- Wäsche entnehmen.

## **Achtung**

Eventuell vorhandene Fremdkörper (z. B. Münzen, Büroklammern) aus Waschtrommel und Gummidichtung entfernen – **Rostgefahr!**

- Einfüllfenster und Waschmittelschublade geöffnet lassen, damit der Waschmaschinen-Innenraum trocknen kann.

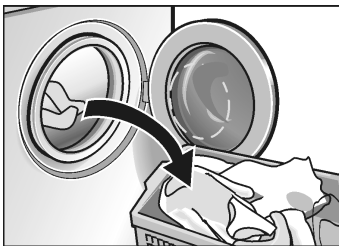

---

# Besondere Anwendungen

## Achtung

Wäsche nicht in der Waschmaschine färben/entfärben.

- Wäsche gleicher Farbe einlegen.
- Einweichmittel nach Angaben des Herstellers in Kammer **II** einfüllen.
- Programmwähler auf **Buntwäsche 30 °C** stellen.
- Taste **Start** drücken. Programm startet.
- Nach ca. 10 Minuten Programmwähler auf **Aus** stellen. Die Wäsche liegt jetzt im Wasser.
- Nach gewünschter Einweichzeit ein Programm wählen, die Waschlauge wird abgepumpt.
- i** Nur wenig Waschmittel für die Hauptwäsche verwenden.

---

## Einweichen

Die Wäsche darf nicht mit Weichspüler behandelt sein.

- Wäsche einlegen.
- Stärkemenge für ca. 15 Liter Wasser dosieren. Stärkepolver nach Angaben des Herstellers zuerst auflösen.
- Programmwähler auf **Spülen** stellen.
- Schleuderdrehzahl einstellen; auch **ohne**  möglich.
- Taste **Start** drücken.

Sobald das Wasser einläuft:

- Waschmittelschublade etwas herausziehen und
- Stärkelösung in Kammer **I** einfüllen.
- Waschmittelschublade schließen.

Wenn **ohne**  gewählt wurde, anschließend Programm **Abpumpen** wählen.

---

## Stärken

---

# Reinigen und Pflegen

## ⚠ **Stromschlaggefahr!**

Trennen Sie grundsätzlich das Gerät zuerst vom Stromnetz.

Niemals die Waschmaschine mit einem Wasserstrahl reinigen.

## ⚠ **Explosionsgefahr!**

Niemals Lösungsmittel zum Reinigen verwenden.

Bei Bedarf:

- Etwas Seifenlauge oder ein mildes, nicht scheuerndes Reinigungsmittel verwenden.
- Mit einem weichen Tuch trockenreiben.

Wenn Rostflecken durch liegen gebliebene Metallteile (z.B. Münzen, Büroklammern, Nadeln, Nägel) entstanden sind:

- Chlorfreie Putzmittel benutzen; Angaben des Herstellers beachten. Niemals Stahlwolle verwenden.

## **Achtung**

Entkalkungsmittel enthalten Säuren, die Bauteile der Waschmaschine angreifen und Wäsche verfärben können.

Bei richtiger Waschmitteldosierung brauchen Sie die Waschmaschine nicht zu entkalken.

Ist eine Entkalkung dennoch nötig, bitte nach den Angaben des Entkalkungsmittel-Herstellers vorgehen.

---

## Gehäuse, Bedienblende und Zuleitungen reinigen

---

## Waschtrommel reinigen

---

## Waschmaschine entkalken

## Waschmittel- schublade reinigen

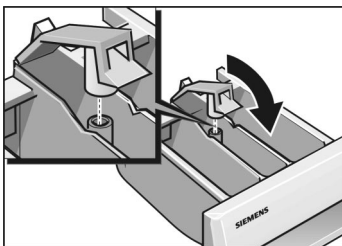
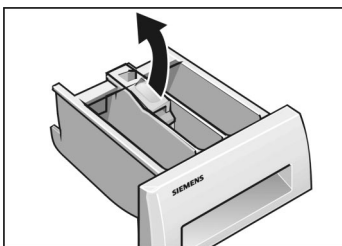
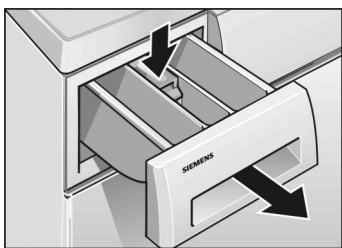

Wenn sich Reste von Wasch- oder Pflegemitteln abgelagert haben:

- Waschmittelschublade bis zum Anschlag herausziehen,
- Einsatz herunterdrücken und
- Waschmittelschublade ganz herausnehmen.
  
- Einsatz nach oben wegziehen.
- Waschmittelschublade unter fließendem Wasser reinigen, abtrocknen.
  
- Einsatz schließen und einrasten.
- Waschmittelschublade einschieben.

# Laugenpumpe reinigen

## Waschlauge ablassen

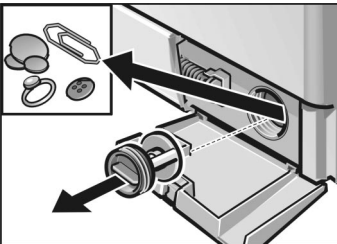
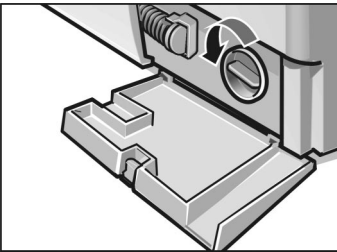
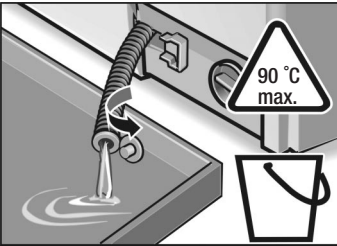
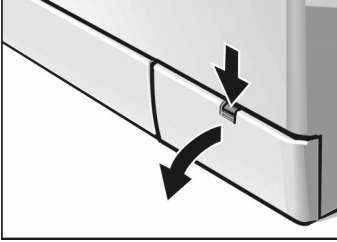

Wenn die Waschlauge nicht vollständig abgepumpt wird. Fremdkörper blockieren die Laugenpumpe oder stark fusselnde Wäsche wurde gewaschen.

(bis zu 20 Liter, geeignetes Gefäß bereitstellen)

### ⚠ Verbrühungsgefahr!

Heiße Waschlauge zuvor abkühlen lassen. Kinder und Haustiere fernhalten.

- Programmwähler auf **Aus** stellen.
  - Serviceklappe öffnen und abnehmen.
  - Entleerungsschlauch aus der Halterung nehmen und aus dem Gehäuse ziehen.
  - Verschluss-Kappe **vorsichtig** abziehen und Waschlauge in bereitstehendes Gefäß abfließen lassen.
  - Verschluss-Kappe aufdrücken und Entleerungsschlauch in die Halterung einsetzen.
  - Pumpendeckel vorsichtig abschrauben. Es tritt noch etwas Restwasser aus.
  - Innenraum von Fremdkörpern/Fusseln befreien und reinigen. Flügelrad der Laugenpumpe muss sich drehen lassen. Gewinde des Pumpendeckels und Pumpengehäuse von Laugenresten und Fusseln reinigen.
  - Pumpendeckel einsetzen und festschrauben.
  - Serviceklappe einsetzen und schließen.
- Um zu verhindern, dass beim nächsten Waschen Waschmittel ungenutzt in den Ablauf fließt:
- 1 Liter Wasser in Kammer II gießen.
  - Programm **Abpumpen** wählen.



## Sieb im Wasserzulauf reinigen

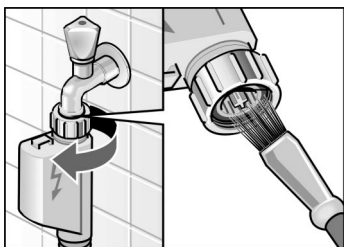

### ⚠ Stromschlaggefahr!

Aqua-Stop-Sicherheitseinrichtung nicht in Wasser tauchen (enthält elektrisches Ventil).

Wenn kein oder nicht genügend Wasser in die Waschmaschine einläuft.

Zunächst Wasserdruck im Zulaufschlauch abbauen:

- Wasserhahn schließen.
- Programmwähler auf beliebiges Programm (außer **Schleudern/Abpumpen**) stellen.
- Taste **Start** drücken, Programm ca. 40 Sekunden laufen lassen.
- Programmwähler auf **Aus** stellen.
- Schlauch vom Wasserhahn abnehmen.
- Sieb mit einer kleinen Bürste oder einem Pinsel reinigen.
- Schlauch anschließen.
- Wasserhahn öffnen.
- Prüfen, ob am Schlauchende Wasser austritt. Wenn noch Wasser austritt, richtigen Sitz des Siebes prüfen.

---

# Hilfe bei kleinen Problemen

Im Reparaturfall oder wenn Sie eine Störung mit Hilfe der folgenden Tabelle nicht selbst beheben können

- Programmwähler auf **Aus** stellen.
- Waschmaschine vom Strom-Netz trennen.
- Wasserhahn zudrehen.
- Kundendienst rufen, siehe Seite 32.

## **⚠ Stromschlaggefahr!**

Reparaturen nur vom Kundendienst oder von autorisierten Fachkräften durchführen lassen.

---

## Fehleranzeigen

Text im Anzeigefeld und je nach Modell ertönt zusätzlich ein Signal	Mögliche Ursache	Abhilfe
<b>Bereit</b>	Einfüllfenster nicht richtig geschlossen.	Prüfen, ob Wäschestück eingeklemmt; Einfüllfenster schließen.
<b>Waschen</b>	Wasserhahn nicht geöffnet.	Wasserhahn öffnen.
	Zulaufschlauch geknickt oder eingeklemmt.	Ursache beseitigen.
	Sieb im Wasserzulauf verstopft.	Sieb reinigen, siehe Seite 25.
	Wasserdruck zu gering.	Ursache beseitigen.
<b>Spülen</b>	Fremdkörper blockieren die Laugenpumpe;	Laugenpumpe reinigen, siehe Seite 24;
	Abflussrohr und/oder Ablaufschlauch verstopft.	Abflussrohr und/oder Ablaufschlauch reinigen.

<b>Probleme</b>	<b>Ursache</b>	<b>Abhilfe</b>
Einfüllfenster lässt sich nicht öffnen.	Es ist noch Wasser im Gerät, <b>ohne</b> ☺ gewählt. Sicherheitsfunktion aktiv.	<b>Abpumpen</b> oder <b>Schleudern</b> wählen. 2 Minuten warten.
Waschmittelreste in der Waschmittelschublade.	Feuchtes oder verklumptes Waschmittel. Schwer lösliche Waschmitteltabletten verwendet.	Waschmittelschublade reinigen und trocknen, siehe Seite 23. Bei Flüssigwaschmittel Dosierhilfe benutzen. Vor Einfüllen in Kammer II Tabletten in der Packung zerdrücken.
Geruchsbildung im Gerät.	Waschen mit vorwiegend niedrigen Temperaturen und/oder mit Flüssigwaschmitteln.	Programm <b>Kochwäsche 90 °C</b> ohne Wäsche durchführen. Hierzu ein Vollwaschmittel verwenden.
Anzeigelampen leuchten nicht.	Sicherung in der Wohnung ausgelöst. Stromausfall.	Sicherung einschalten/ersetzen. Tritt die Störung wiederholt auf, Kundendienst rufen. Eingestelltes Programm läuft weiter, wenn Strom wieder da ist. Soll die Wäsche entnommen werden, wie unter <b>Laugenpumpe reinigen</b> vorgehen, siehe ab Seite 24.
Programm läuft nicht an.	Stecker lose oder nicht eingesteckt. Einfüllfenster nicht geschlossen.	Prüfen, ob Wäschestück eingeklemmt. Einfüllfenster schließen (klickt hörbar).
Programm läuft nicht an.	Taste <b>Start</b> nicht gedrückt.	Taste <b>Start</b> drücken.
Wasser läuft nicht ein oder Waschmittel wird nicht eingespült.	Wasserhahn nicht geöffnet. Zulaufschlauch geknickt oder eingeklemmt. Siebe im Wasserzulauf verstopft.	Wasserhahn öffnen. Siebe reinigen, siehe ab Seite 25.
Waschmittel aus Kammer I wird nicht eingespült.	Programm ohne Vorwäsche gewählt.	Programm <b>Buntwäsche 60 °C + Vorwäsche</b> wählen.
Wasser in der Trommel nicht sichtbar.	Kein Fehler. Das Wasser ist unterhalb des sichtbaren Bereiches.	

<b>Probleme</b>	<b>Ursache</b>	<b>Abhilfe</b>
Waschlauge wird nicht vollständig abgepumpt.	Fremdkörper blockieren die Laugenpumpe.	Laugenpumpe reinigen, siehe ab Seite 24.
	Stark flusende Wäsche wurde gewaschen. Abflussrohr oder Ablaufschlauch verstopft.	Abflussrohr und/oder Ablaufschlauch reinigen.
Programm läuft nicht weiter und eine Anzeigelampe leuchtet	Wasser in der Bodenwanne; Geräte-Undichtigkeit.	Kundendienst rufen.
Wasser läuft unter dem Gerät hervor.	Verschraubung des Zulaufschlauches undicht.	Verschraubung festziehen.
	Ablaufschlauch undicht.	Ablaufschlauch ersetzen.
Schaum tritt aus der Waschmittelschublade aus.	Zu viel Waschmittel oder Waschmittel, das nicht für den Einsatz in Waschmaschinen geeignet ist, verwendet.	1 Esslöffel Weichspüler mit ½ Liter Wasser vermischen und in Kammer II der Waschmittelschublade geben.
		Waschmitteldosierung beim nächsten Waschgang verringern bzw. Waschmittel verwenden, das für Waschmaschinen geeignet ist.
Vibrationen beim Waschen und Schleudern	Transportsicherung nicht entfernt.	Transportsicherung entfernen, siehe Seite 36.
	Gerätefüße nicht fixiert.	Gerätefüße fest sichern.
Die Wäsche wurde nicht richtig geschleudert.	Große Wäschestücke haben sich zusammengerollt und nicht gleichmäßig in der Trommel verteilt. Aus Sicherheitsgründen wurde das hochtourige Endschleudern automatisch verhindert.	Nicht nur große Teile in die Waschtrommel geben.
Schleuderesgebnis nicht zufriedenstellend.	Taste <b>Knitterschutz</b> gedrückt – reduzierte Schleuderdrehzahl siehe Seite 14.	
	Programm <b>Spülen</b> oder <b>Schleudern</b> gewählt – reduzierte Schleuderdrehzahl siehe Seite 13.	
Mehrmaliges Anschleudern.	Kein Fehler. Unwuchtkontrollsystem versucht Unwucht durch mehrmaliges Anschleudern auszugleichen.	

<b>Probleme</b>	<b>Ursache</b>	<b>Abhilfe</b>
Programmablauf länger als üblich.	Kein Fehler. Unwuchtkontrollsystem versucht Unwucht durch mehrmaliges Verteilen der Wäsche auszugleichen.	Große und kleine Wäschestücke gemeinsam waschen, um die Unwucht zu verringern.
	Schaumerkennung hat zusätzlichen Spülgang zugeschaltet, um den Schaum abzubauen.	Waschmitteldosierung beim nächsten Waschen anpassen.
Waschergebnis nicht zufriedenstellend.	Verschmutzung ist größer als angenommen oder empfohlene Beladungsmenge ist überschritten.	Geeignetes Programm wählen und Taste <b>Intensiv Waschen</b> drücken oder Beladungsmenge verringern.
	Waschmittel war unterdosiert.	Waschmittel nach Angaben des Herstellers dosieren.
Waschmittelrückstände auf der Wäsche.	Manche phosphatfreie Waschmittel enthalten wasserunlösliche Rückstände, die sich als helle Flecken auf der Wäsche zeigen können.	Sofort <b>Spülen</b> wählen oder Wäsche nach dem Trocknen ausbürsten.
Graue Rückstände auf der Wäsche.	Verschmutzung durch Salben, Fette oder Öle.	Beim nächsten Waschen maximale Waschmitteldosierung und maximal zulässige Temperatur wählen.
Veränderungen der <b>Restzeit</b> während des Programmablaufs	Kein Fehler. Siehe hierzu auch Erläuterungen unter <b>Anzeige Restzeit</b> , siehe ab Seite 15.	
Restzeitverkürzung	Kein Fehler. Bei kleinen Wäschemengen kann sich je nach Waschprogramm eine Zeitverkürzung von ca. 20 Minuten ergeben.	

Probleme	Ursache	Abhilfe
Restzeitverlängerung	Bei zuviel Schaum hat die Schaumerkennung einen zusätzlichen Spülgang und ein zusätzliches Schleudern zugeschaltet, um das Spülergebnis abzusichern.	Waschmitteldosierung beim nächsten Waschgang verringern.
	Bei starken Unwuchten beim Schleudern kann eine Zeitverlängerung von ca. 10 Minuten durch mehrmaliges Verteilen der Wäsche auftreten.	Große und kleine Wäschestücke gemeinsam waschen, um die Unwucht zu verringern.
	Muss sehr kaltes Wasser aufgeheizt werden, kann sich eine Zeitverlängerung bis zu 20 Minuten ergeben.	
Signal ertönt	Signal beim Ein- und Ausschalten der Tasten eingeschaltet.	Signal ausschalten: Taste <b>Start</b> drücken und Programmwähler auf <b>Buntwäsche 30 °C</b> stellen. Dabei Taste <b>Start</b> solange gedrückt halten bis das Signal ertönt. Signalton ist ausgeschaltet.
	Signal für Programmstand eingeschaltet.	Signal ausschalten oder Lautstärke ändern: Hierzu Taste <b>Intensiv Waschen</b> drücken und gedrückt halten bis Signal ertönt und sich die Lautstärke des Tons verändert. Taste loslassen, wenn gewünschte Lautstärke erreicht ist. Die gewählte Einstellung ist gespeichert.

Tritt die Störung erneut auf, den Kundendienst rufen, siehe Seite 32.

# Verbrauchswerte

Normal-Programm	Zusatzfunktion	Beladung	Verbrauchswerte **		
			Strom	Wasser	Programmdauer
Buntwäsche 40 °C	Intensiv Waschen *	6 kg	0,65kWh	60 l	2:10 h
Buntwäsche 60 °C	–	5 kg	0,95kWh	60 l	1:17 h
Buntwäsche 60 °C Flecken	Intensiv Waschen *	6 kg	1,02kWh	49 l	2:15 h
Kochwäsche 90 °C (heiße Waschlaugung wird vor dem Abpumpen mit ca. 7 Litern kaltem Wasser gemischt)	Intensiv Waschen	6 kg	2,1 kWh	67 l	2:10 h
Pflegeleicht 40 °C	Intensiv Waschen *	3 kg	0,5 kWh	50 l	1:18 h
Pflegeleicht 40 °C (auch als Kurzprogramm geeignet)	–	3 kg	0,5 kWh	38 l	0:47 h
Fein/Seide 30 °C	–	2 kg	0,3 kWh	42 l	0:35 h
Wolle 30 °C	Intensiv Waschen *	2 kg	0,2 kWh	35 l	0:50 h

\* Programmeinstellung mit Option **Intensiv Waschen** für Prüfung nach bzw. in Anlehnung an EN 60 456 und IEC 60 456

\*\* Die Verbrauchswerte weichen je nach Wasserdruck, -härte, -einlauftemperatur, Raumtemperatur, Wäscheart, -menge und -verschmutzung, verwendetem Waschmittel, Schwankungen in der Netzspannung und gewählten Zusatzfunktionen von den angegebenen Werten ab.

# Kundendienst

Jede Waschmaschine, die unser Werk verlässt, wird sorgfältig auf Funktion und einwandfreien Zustand geprüft. Bei Fragen – insbesondere zum Aufstellen und Anschließen der Waschmaschine – steht Ihnen unser Kundendienst gerne zur Verfügung.

Bevor Sie den Kundendienst rufen, prüfen Sie bitte, ob Sie die Störung nicht selbst beheben können (siehe ab Seite 26).

In Beratungsfällen entstehen Ihnen, auch während der Garantiezeit, Kosten für einen Technikereinsatz.

Den für Sie nächstgelegenen Kundendienst können Sie aus dem beiliegenden Verzeichnis entnehmen. Geben Sie bitte dem Kundendienst die Erzeugnisnummer (E-Nr.) und die Fertigungsnummer (FD) des Gerätes an.

Sie finden diese Angaben auf dem Typenschild im Rahmen des geöffneten Einfüllfensters und im dick umrandeten Feld des Geräteschildes auf der Rückseite des Gerätes.

Typenschild

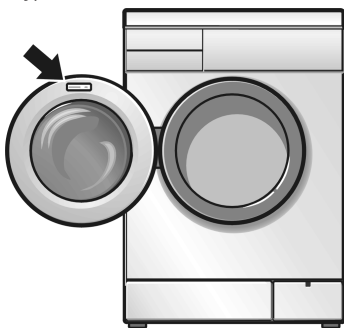

E-Nr. _____	FD _____
-------------	----------

**Erzeugnisnummer**

**Fertigungsnummer**

Notieren Sie hier die Nummern Ihres Gerätes.

Bitte helfen Sie durch Nennung der Erzeugnisnummer und der Fertigungsnummer mit, unnötige Anfahrten zu vermeiden. Sie sparen damit verbundene Mehrkosten.

Weitere Informationen und eine Auswahl unserer Produkte finden Sie auf unserer Internetseite:  
<http://www.siemens.de/hausgeraete>



# Aufstellen, Anschließen und Transportieren

## Sicherheitshinweise

### ⚠ Verletzungsgefahr!

Die Waschmaschine hat ein hohes Gewicht. Vorsicht beim Anheben.

### Achtung

Eingefrorene Schläuche können reißen/platzen. Waschmaschine nicht in frostgefährdeten Bereichen und/oder im Freien aufstellen.

Waschmaschine kann beschädigt werden. Nicht an vorstehenden Bauteilen (z.B. Einfüllfenster) anheben.

Zusätzlich zu den hier aufgeführten Hinweisen können besondere Vorschriften des zuständigen Wasser- und Elektrizitätswerkes gelten.

In Zweifelsfällen vom Fachmann anschließen lassen.

## Lieferumfang

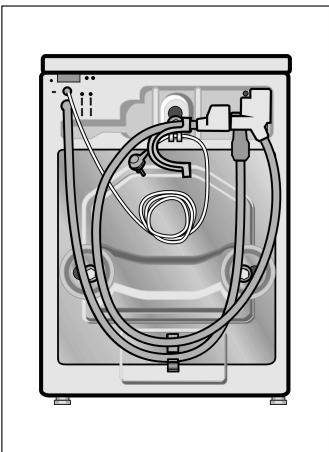

An der Maschinenrückseite:

- Wasserablaufschlauch,
- Wasserzulaufschlauch,
- Krümmer zum Anbringen des Ablaufschlauchs z.B. am Waschbecken,
- Stromleitung mit Netzstecker.

Feuchtigkeit in der Wäschetrommel ist bedingt durch die Endkontrolle, die jede Waschmaschine durchläuft, bevor sie das Werk verlässt.

Je nach Anschluss-Situation wird zusätzlich benötigt:

- 1 Schlauchschelle Ø 24–40 mm (Fachhandel), zum Anschluss an einen Siphon.

Im Beutel:

- Schraubenschlüssel,
- Abdeckungen für Öffnungen nach dem Entfernen der Transportsicherungen.

## Nützliches Werkzeug

Folgende Werkzeuge sind hilfreich:

- Ringschlüssel SW 13 zum Entfernen der Transportsicherung,
- Wasserwaage zum Ausrichten.

---

## Abmessungen

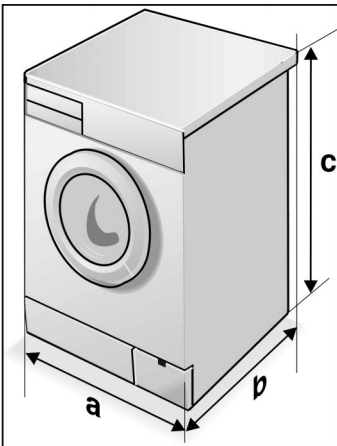

**a** = 600 mm

**b** = 590 mm

**c** = 852 mm

Gewicht 69 - 83 kg (abhängig vom Gerät)

---

## Aufstellfläche

Standsicherheit ist wichtig, damit die Waschmaschine beim Schleudern nicht „wandert“.

Aufstellfläche muss fest und eben sein. Nicht geeignet sind weiche Bodenbeläge, z.B. Teppichböden oder Böden mit Schaumstoffrücken.

Wenn die Waschmaschine auf einer Holzbalkendecke aufgestellt werden soll:

- Waschmaschine möglichst in einer Ecke aufstellen.
- Wasserbeständige Holzplatte (min. 30 mm dick) auf dem Fußboden festschrauben.
- Gerätefüße der Waschmaschine mit Haltetaschen\* befestigen.

Wenn die Waschmaschine auf einem Sockel aufgestellt werden soll:

- Gerätefüße der Waschmaschine mit Haltetaschen\* befestigen.

\* Haltetaschen (Bausatz) sind beim Fachhändler oder beim Kundendienst erhältlich, Bestell-Nr. WX 9756.

---

## Unterbau oder Einbau des Gerätes

Unterbau oder Einbau vor dem Anschluss an die Stromversorgung vornehmen.

Das Gerät kann in eine Küchenzeile unter- oder eingebaut werden. Hierzu ist eine Nischenbreite von 60 cm erforderlich.

- Waschmaschine nur unter einer durchgehenden, mit den Nachbarschränken fest verbundenen Arbeitsplatte aufstellen.

### **Achtung**

Bei Unterbau aus Sicherheitsgründen anstelle der Geräte-Abdeckplatte eine Blechabdeckung\* vom Fachmann montieren lassen.

\* Blechabdeckung (Bausatz) ist beim Fachhändler oder im Kundendienst erhältlich, Bestell-Nr. WZ 10090.

# Transport- sicherungen entfernen

## Vor dem Entfernen der Transportsicherungen

## Transportsicherungen entfernen

### ⚠ Achtung

Vor dem ersten Gebrauch unbedingt Transportsicherungen entfernen.

- ❑ Schläuche aus den Halterungen nehmen.
- ❑ Krümmer aushängen.
- ❑ Schrauben **1**, **2** und **3** mit Schlüssel SW 13 lösen, bis sie in den Buchsen frei beweglich sind.

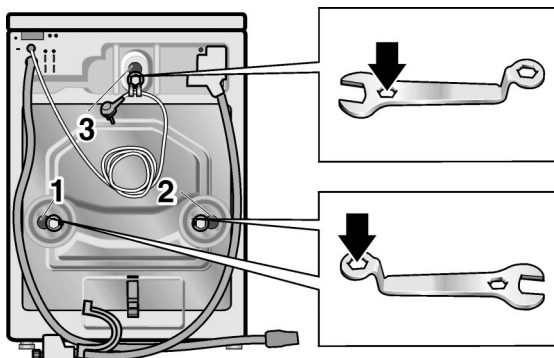

- ❑ Transportsicherungen **1** und **2** komplett (jeweils Schraube zusammen mit Scheibe und Buchse) entfernen.
- ❑ Transportsicherung **3** komplett (Schraube zusammen mit Feder, Scheibe und Buchse) entfernen, dabei mit einer Hand durch das geöffnete Einfüllfenster fassen und die Waschtrommel etwas nach vorne ziehen.

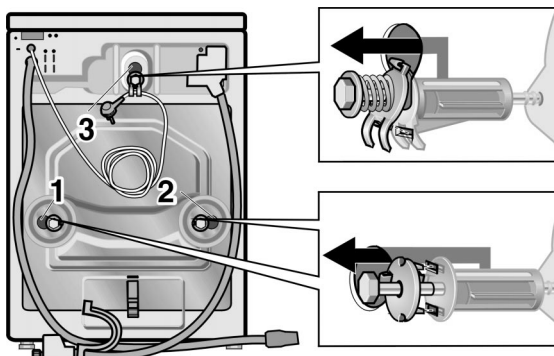

- Abdeckungen einsetzen.

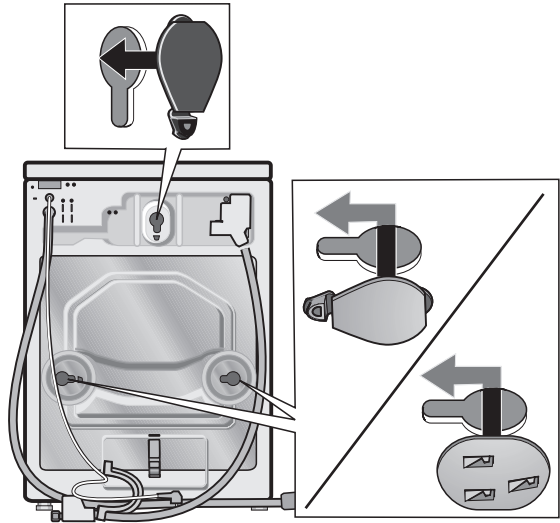

### Transportsicherungen aufbewahren

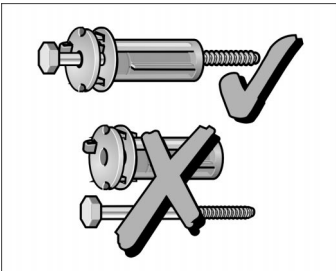

Transportsicherungen unbedingt für einen späteren Transport (z. B. Umzug) aufbewahren.

- Transportsicherungen **1** und **2** komplett (jeweils Schraube zusammengesteckt mit Scheibe und Buchse) aufbewahren.

# Schlauch- und Leitungslängen

## Linksseitiger Anschluss

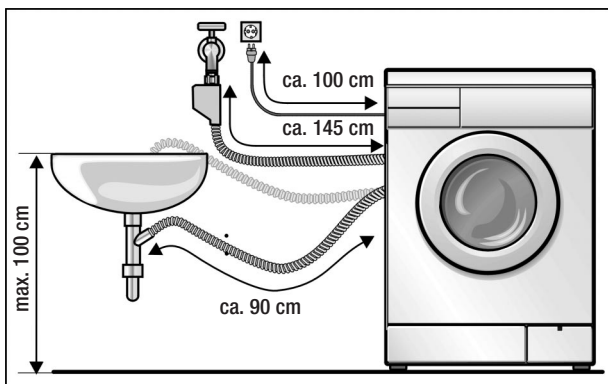

## Rechtsseitiger Anschluss

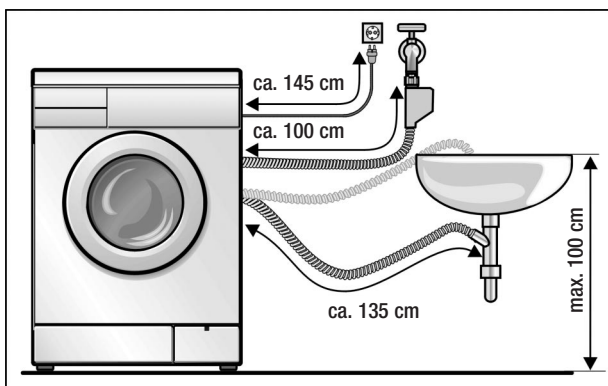

## Aqua-Stop-Verlängerungsschlauch

Beim Fachhändler als Bausatz erhältlich:

- Anschluss-Garnitur mit Kunststoff-Schlauch (ca. 2,50 m), Bestell-Nr. WZ 10130.

# Wasseranschluss

## Wasserzulauf

### ⚠ Stromschlaggefahr!

Aqua-Stop-Sicherheitseinrichtung nicht in Wasser tauchen (enthält elektrisches Ventil).

Um Leckage oder Wasserschäden zu vermeiden, Hinweise in diesem Kapitel unbedingt beachten!

### Achtung

Waschmaschine nur mit kaltem Trinkwasser betreiben. Nicht an Mischbatterie eines drucklosen Heißwasseraufbereiteters anschließen.

In Zweifelsfällen vom Fachmann anschließen lassen.

Wasserzulaufschlauch nicht

- knicken oder quetschen,
- verändern oder durchschneiden (Festigkeit ist nicht mehr gewährleistet).

Wasserdruck im Leitungsnetz beachten:

- Der Wasserdruck soll im Bereich von 1 ... 10 bar liegen (bei aufgedrehtem Wasserhahn fließen mindestens 8 Liter/Minute).
- Bei höherem Wasserdruck Druckminderventil einbauen.

- Wasserzulaufschlauch am Wasserhahn anschließen.

### Nach dem Anschließen:

- Wasserhahn ganz öffnen.
- Dichtheit der Anschluss-Stellen prüfen.

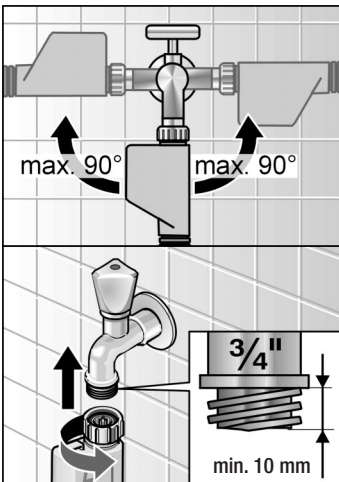

## Wasserablauf

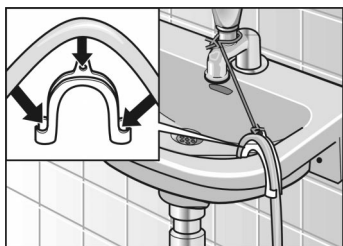
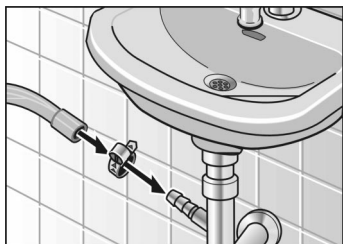

### Achtung

Ablaufschlauch nicht knicken oder in die Länge ziehen.

Höhenunterschied zwischen Aufstellfläche und Abfluss: höchstens 100 cm.

Ablauf in einen Siphon:

- Anschluss-Stelle mit Schlauchschelle, Ø 24–40 mm (Fachhandel) sichern.

Ablauf in ein Waschbecken:

### Achtung

Verschluss-Stöpsel darf den Abfluss des Waschbeckens nicht verschließen.

- Ablaufschlauch gegen Herausrutschen sichern.
- Beim Abpumpen prüfen, ob das Wasser schnell genug abläuft.

## Ausrichten

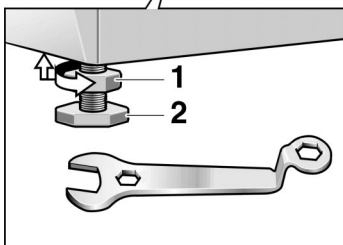
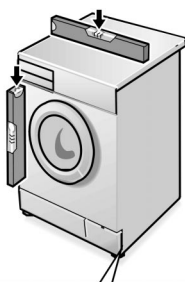

Waschmaschine mit Hilfe der vier verstellbaren Gerätefüße und einer Wasserwaage ausrichten:

- Kontermutter **1** mit Schraubenschlüssel im Uhrzeigersinn lösen.
- Höhe durch Drehen des Gerätefußes **2** verändern.
- Kontermutter **1** gegen das Gehäuse festziehen. Den Fuß dabei festhalten und in der Höhe nicht verstellen.

Alle vier Gerätefüße müssen fest auf dem Boden stehen. Die Waschmaschine darf nicht wackeln. Die Kontermuttern aller vier Gerätefüße müssen fest gegen das Gehäuse geschraubt sein!

### Achtung

Starke Geräuschbildung, Vibrationen und "Wandern" können Folge einer nicht korrekten Ausrichtung sein!



## Elektrischer Anschluss

### Achtung

Anschluss der Waschmaschine nur an Wechselstrom über vorschriftsmäßig installierte Schutzkontakt-Steckdose.

Netzspannung und Spannungsangabe an der Waschmaschine (Geräteschild) müssen übereinstimmen.

Anschlusswert sowie erforderliche Sicherung sind auf dem Geräteschild angegeben.

Sicherstellen, dass:

- Netzstecker und Steckdose zusammenpassen,
- der Leitungsquerschnitt ausreicht,
- das Erdungssystem vorschriftsmäßig installiert ist.

Netzleitungswechsel (wenn nötig) nur durch Elektrofachkraft.

Ersatz-Netzleitung beim Kundendienst erhältlich.

Keine Mehrfachstecker/-kupplungen und Verlängerungsleitungen verwenden.

Wird ein Fehlerstrom-Schutzschalter verwendet, nur einen Typ mit diesem Zeichen einsetzen: .

Nur dieses Zeichen garantiert die Erfüllung der heute gültigen Vorschriften.

Netzstecker nicht mit feuchten Händen einstecken/ aus der Steckdose ziehen.

Netzstecker nur am Stecker, nicht am Kabel aus der Steckdose ziehen.

## Transportieren, z.B. bei Umzug

### Transportsicherungen vorbereiten und einbauen

Bevor Sie die Waschmaschine transportieren

- Wasserhahn schließen,
- Wasserdruck im Zulaufschlauch abbauen (siehe Seite 25),
- restliche Waschlauge ablassen (siehe Seite 24),
- Waschmaschine vom Stromnetz trennen,
- Schläuche abmontieren,
- untere zwei Transportsicherungen einbauen.

Nach dem Transport und dem sachgemäßen Aufstellen und Anschließen zuerst das Zusatzprogramm **Abpumpen** laufen lassen, bevor das erste Waschprogramm gestartet wird.

- Die zwei unteren Abdeckungen abnehmen.
- Transportsicherung vorbereiten:  
Schraube so weit aus der Buchse ziehen, bis Schraubenende bündig mit dem Buchsenende ist.
- Eine zweite Person durch das geöffnete Einfüllfenster die Waschtrommel oben nach vorne ziehen lassen.

Setzen Sie jetzt die Transportsicherungen **1** und **2** ein und ziehen Sie die Schrauben fest. Nasen der Scheiben müssen in Nut der Gehäuserückwand greifen.

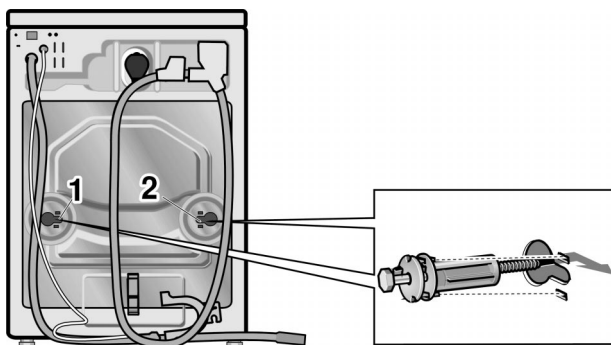

---

# Aqua-Stop-Garantie

Zusätzlich zu Gewährleistungsansprüchen gegen den Verkäufer aus dem Kaufvertrag und zusätzlich zu unserer Gerätegarantie leisten wir Ersatz zu folgenden Bedingungen:

- 1.** Sollte durch einen Fehler unseres Aqua-Stop-Systems ein Wasserschaden verursacht werden, so ersetzen wir Schäden privater Gebraucher.
- 2.** Diese Haftungsgarantie gilt für die Lebensdauer des Gerätes.
- 3.** Voraussetzung des Garantieanspruchs ist, dass das Gerät mit Aqua-Stop fachgerecht entsprechend unserer Anleitung aufgestellt und angeschlossen ist; sie schließt auch die fachgerechte Aqua-Stop-Verlängerung (Originalzubehör) mit ein. Unsere Garantie erstreckt sich nicht auf defekte Zuleitungen oder Armaturen bis zum Aqua-Stop-Anschluss am Wasserhahn.
- 4.** Geräte mit Aqua-Stop brauchen Sie grundsätzlich während des Betriebs nicht zu beaufsichtigen bzw. danach durch Schließen des Wasserhahns zu sichern. Lediglich für den Fall einer längeren Abwesenheit von Ihrer Wohnung, z.B. bei einem mehrwöchigem Urlaub, ist der Wasserhahn zu schließen.

---

# Stichwortverzeichnis

## A

- Abmessungen, 34
- Abpumpen, 12
- Anzeige
  - Restzeit, 5, 15
  - Startzeit, 5, 16
- Anzeigelampen, 5
  - Bereit, 5
  - Schleudern, 5
  - Spülen, 5
  - Waschen, 5
- Aqua-Stop, 43
  - Verlängerungs-  
schlauch, 38
- Aufstellfläche, 35
- Ausrichten, 40

## B

- Bedienfeld, 5
- Blechabdeckung, 35
- Buntwäsche, 11
  - + Vorwäsche, 11
- Buntwäsche Flecken, 11

## E

- Einbau, 35
- Einweichen, 21
- Elektrischer Anschluss,  
41
- Entkalken, 22
- Entleerungsschlauch, 24
- Erzeugnisnummer, 32

## F

- Fehleranzeige, 26
- Feinwäsche, 11
- Fertigungsnummer, 32
- Flecken entfernen, 8
- Funktionen, 11

## G

- Grundprogramme, 11

## H

- Haltetaschen, 35

## I

- Internet, 32

## K

- Kochwäsche, 11
- Kundendienst, 32

## L

- Lieferumfang, 33

## O

- ohne Endschleudern, 13

## P

- Pflegeleicht, 11
- Probleme, 26
- Programm
  - abbrechen, 19
  - ändern, 19
  - starten, 18
- Programmdauer, 15, 31
- Programme, 11
- Programmende, 20
- Programmwähler, 5, 11
- Pumpendeckel, 24

## R

- Reinigen und Pflegen, 22
  - Bedienblende, 22
  - Gehäuse, 22
  - Laugenpumpe, 24
  - Sieb, 25
  - Waschmittelschubla-  
de, 23
  - Waschtrommel, 22
  - Zuleitungen, 22

## S

Schlauch- und Leitungslängen, 38  
Schleuderdrehzahlwähler, 5, 13  
Schleudern, 12  
Seide, 11  
Serviceklappe, 24  
Sicherheitshinweise, 4, 33  
Spülen, 12  
Stärken, 21

## T

Taste, Startzeit, 5, 16  
Taste Start, 5  
Transportieren, 42  
Transportsicherungen  
aufbewahren, 37  
einsetzen, 42  
entfernen, 36  
Typenschild, 32

## U

Unterbau, 35

## V

Verbrauchswerte, 31  
Verschluss-Kappe, 24  
Verschmutzungsgrade, 8

## W

Wasch- und Pflegemittel, 10  
dosieren, 10  
einfüllen, 10  
Wäsche, 7  
einlegen, 9  
entnehmen, 20  
sortieren, 7  
vorbereiten, 7

Waschen, 18  
Wasseranschluss, 39  
Werkzeug, 34  
Wolle, 12

## Z

Zusatzfunktionen, 5, 14  
Extraspülen, 5, 14  
Intensiv Waschen, 5, 14  
Knitterschutz, 5, 14  
Zusatzprogramme, 12

## **Family Line** **01805-2223**



















Siemens-Hausgeräte  
(€ 0,12/Min. DTAG)

Besuchen Sie uns im Internet:

<http://www.siemens.de/hausgeraete>

SIEMENS ELECTROGERÄTE GMBH

WXL1643/WXL1442  
1104 / 9000 041 752

Programme <sup>1)2)</sup> Wäschart	Wäsche- menge	Verschmutzungsgrad	erforderliche Taste, Zusatzfunktion
<b>Koch/Bunt</b>     			
strapazierfähige Textilien, kochfeste Textilien z. B. aus Baumwolle oder Leinen			
<b>30, 40 <sup>3)</sup>, 60 °C</b>	6 kg	leicht bis normal	Intensiv Waschen
<b>60 °C Flecken <sup>3)</sup></b>		normal mit Flecken	Intensiv Waschen
<b>90 °C</b>		normal	Intensiv Waschen
<b>60 °C + Vorwäsche</b>		stark verschmutzt	Intensiv Waschen
<b>30, 40, 60 °C</b>	bis 5 kg	leicht	–
<b>30, 40, 60 °C</b>		normal bis stark	Intensiv Waschen
<b>60 °C Flecken</b>		normal bis stark mit Flecken	Intensiv Waschen
<b>Pflegeleicht</b>   			
pflegeleichte Textilien z. B. aus Baumwolle, Leinen, Synthetik oder Mischgeweben (auch als <b>Kurzprogramm</b> geeignet)			
<b>30, 40, 60 °C</b>	bis 3 kg	leicht	–
<b>30, 40 <sup>3)</sup>, 60 °C</b>		normal bis stark	Intensiv Waschen
<b>Fein/Seide</b>    			
empfindliche, waschbare Textilien z. B. Seide, Satin, Synthetik oder Mischgewebe ohne Wollanteile (z.B. Gardinen)			
<b>30 °C</b>	bis 2 kg	leicht	–
<b>30 °C</b>		normal bis stark	Intensiv Waschen
<b>Wolle</b>     			
hand- und maschinenwaschbare Textilien aus Wolle oder mit Wollanteil z. B. aus Kaschmir, Mohair oder Angora, auch geeignet für handwaschbare Seide			
<b>kalt , 30 °C</b>	bis 2 kg	leicht	–
<b>kalt , 30 °C <sup>3)</sup></b>		normal bis stark	Intensiv Waschen
<b>Zusatzprogramme</b>	<b>Spülen, Schleudern , Abpumpen</b>		

1) Mit folgenden **Einstellungen** können Sie das Programm verändern:  
 Schleuderdrehzahlwähler: **Schleuderdrehzahlen** oder **ohne **,  
 Tasten: **Startzeit, Intensiv Waschen, Extraspülen, Knitterschutz.**

2) Bei Programmen ohne Vorwäsche Waschmittel in Kammer **II** (links) geben, bei Programm mit Vorwäsche Waschmittel in Kammer **I** und **II** aufteilen.

3) Programmeinstellung für Prüfung nach bzw. in Anlehnung an EN 60456 und IEC 60 456

# Kurzanleitung

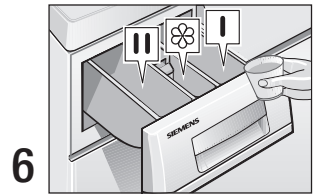
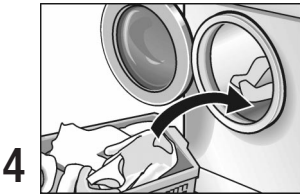
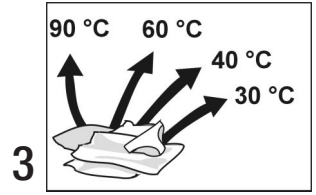
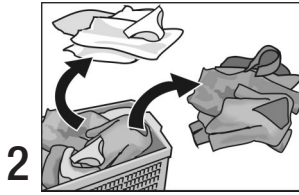
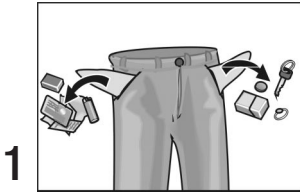

Bei Bedarf:

Bei Bedarf:

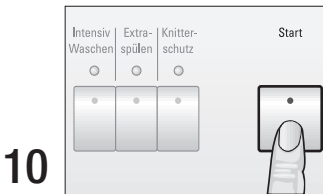
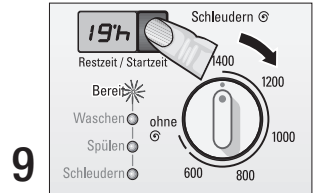
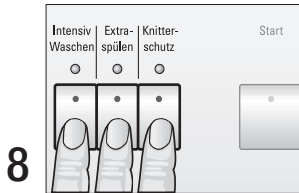
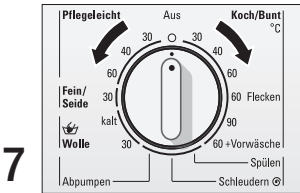

## Nach Programmende:

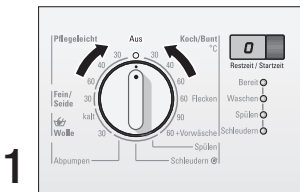

**Family Line**  
**01805-2223**

Siemens-Hausgeräte  
(€ 0,12/Min. DTAG)

Besuchen Sie uns im Internet:  
<http://www.siemens.de/hausgeraete>

