

PITSOS

EL Οδηγίες χρήσης

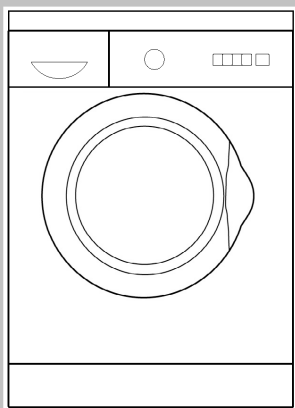

Πλυντήριο ρούχων

Πίνακας περιεχομένων

Οδηγίες χρήσης

Ενδείξεις ασφαλείας	4
Πίνακας χειρισμού	6
Πριν από την πρώτη πλύση	7
Προετοιμασία, διαλογή και εισαγωγή των ρούχων	8
Προετοιμασία των ρούχων	8
Διαλογή των ρούχων	8
Εισαγωγή των ρούχων	10
Προϊόντα πλύσης και πρόσθετα	11
Δοσομέτρηση του απορρυπαντικού	11
Δοσομέτρηση προϊόντων πλύσης και πρόσθετων	12
Προγράμματα και λειτουργίες	13
Διακόπτης επιλογής προγραμμάτων	13
Πλήκτρα επιπλέον λειτουργιών	15
Ένδειξη χρόνου που απομένει για τον τερματισμό του κύκλου πλύσης	17
Ένδειξη χρόνου έτοιμο σε και ώρα	19
Πλύσιμο	22
Τροποποίηση προγράμματος	23
Ακύρωση προγράμματος	23
Μετά την πλύση	24
Άδειασμα των ρούχων	24
Ειδικές λειτουργίες	25
Μούλιασμα	25
Κολλάρισμα	25
Καθαριότητα και φροντίδες	27
Καθαρισμός του σώματος της συσκευής, του πλαισίου διακοπών και των σωλήνων.	27
Καθαρισμός του τύμπανου	27
Καθαρισμός της συσκευής με αποσκληρυντικό	27
Καθαρισμός του κάδου απορρυπαντικού .	28
Καθαρισμός της αντλίας στράγγισης	28

Οδηγίες τοποθέτησης

Καθαρισμός του φίλτρου της παροχής νερού της συσκευής	30
Βοήθεια σε περίπτωση μικροπροβλημάτων ..	32
Ενδείξεις βλάβης	32
Τιμές κατανάλωσης	38
Τεχνικό σέρβις	39
Μοντάρισμα, σύνδεση και μεταφορά	41
Ενδείξεις ασφαλείας	41
Συσκευασία και παλιά συσκευή	41
Όγκος παροχής	42
Διαστάσεις	43
Επιφάνεια στήριξης	44
Εντοίχιση ή μοντάρισμα της συσκευής	44
Αφαίρεση των ασφαλειών μεταφοράς	45
Μήκος σωλήνων και καλωδίων	46
Σύνδεση στην παροχή νερού	47
Ευθυγράμμιση	49
Σύνδεση στο ηλεκτρικό ρεύμα	49
Μεταφορά (π.χ., μετακόμιση)	50

Το εγχειρίδιο οδηγιών περιγράφει διάφορα μοντέλα τα οποία διαφέρουν ως προς τον αριθμό περιστροφών που μπορείτε να επιλέξετε.

Διαβάστε αυτές τις οδηγίες χρήσης και μονταρίσματος καθώς και το υπόλοιπο υλικό που σας δόθηκε μαζί με το πλυντήριο, και έχετε το πάντα κοντά σας.

Μην το πετάξετε ποτέ. Θα σας φανεί χρήσιμο καθ' οποιαδήποτε μελλοντική χρήση και θα πρέπει να το δώσετε στο πρόσωπο που θα αγοράσει τη συσκευή, αν την πουλήσετε.

Ενδείξεις ασφαλείας

Τήρηση της προκαθορισμένης χρήσης

Το πλυντήριό σας έχει σχεδιαστεί αποκλειστικά

- για οικιακή χρήση,
- και συγκεκριμένα για το πλύσιμο ρούχων που μπορούν να πλυθούν στο πλυντήριο και σε νερό πλυσίματος,
- για λειτουργία με κρύο πόσιμο νερό, προϊόντα πλύσης και πρόσθετα κατάλληλα για χρήση στο πλυντήριο.

Προειδοποίηση ασφαλείας

Μην αφήνετε ποτέ τα παιδιά μόνα τους κοντά στο πλυντήριο.

Μην αφήνετε τα κατοικίδια να πλησιάσουν στο πλυντήριο.

Μην αγγίζετε το φινίρισμα και μην το τραβάτε με υγρά χέρια.

Αποσυνδέετε το πλυντήριο από το ρεύμα τραβώντας πάντα το φινίρισμα, όχι από το καλώδιο. Κατά τη διάρκεια της πλύσης σε υψηλές θερμοκρασίες, μην αγγίζετε ποτέ την πόρτα του κάδου.

Κατά τη διαδικασία αδειάσματος, προσέξτε μην καείτε από το καυτό νερό.

Μην κάθεται ποτέ επάνω στο πλυντήριο.

Μην βάζετε ποτέ το κεφάλι σας στην οπή της πόρτας του κάδου.

⚠ Κίνδυνος ασφυξίας

Διατηρείτε τη συσκευασία και τα τμήματα που την αποτελούν μακριά από παιδιά. Κίνδυνος ασφυξίας από το περιτύλιγμα και τις κούτες που

διπλώνουν.

⚠ Κίνδυνος θανάτου

Βγάλτε από το ρεύμα όλες τις συσκευές που δεν χρησιμοποιείτε. Κατεβάστε τον γενικό και τραβήξτε από το φις.

Μπλοκάρτε το κλείσιμο της πόρτας του κάδου. Υπάρχει κίνδυνος τα παιδιά να κλειδωθούν μέσα και να διατρέξει κίνδυνο η ζωή τους.

Πίνακας χειρισμού

Διακόπτης επιλογής προγραμμάτων

Για την ενεργοποίηση και απενεργοποίηση του πλυντηρίου και για την επιλογή προγράμματος. Μπορείτε να τον γυρίσετε προς διάφορες κατευθύνσεις. Δεν μπορείτε να τον γυρίσετε κατά τη διάρκεια του προγράμματος. Η εξέλιξη του προγράμματος ελέγχεται ηλεκτρονικά.

Φωτεινές ενδείξεις της εξέλιξης του προγράμματος

Οι φωτεινές ενδείξεις **άνιληση**, **ξέβγαλμα** και **σύψιμο**, παραμένουν αναμμένες κατά τη διάρκεια του αντίστοιχου κύκλου πλύσης, αν έχει ενεργοποιηθεί το πλήκτρο **έναρξη** \diamond . Η ένδειξη **έτοιμο** ανάβει όταν έχει επιλεγεί πρόγραμμα. Αν οι φωτεινές ενδείξεις αναβοσβήνουν, υπάρχει βλάβη.

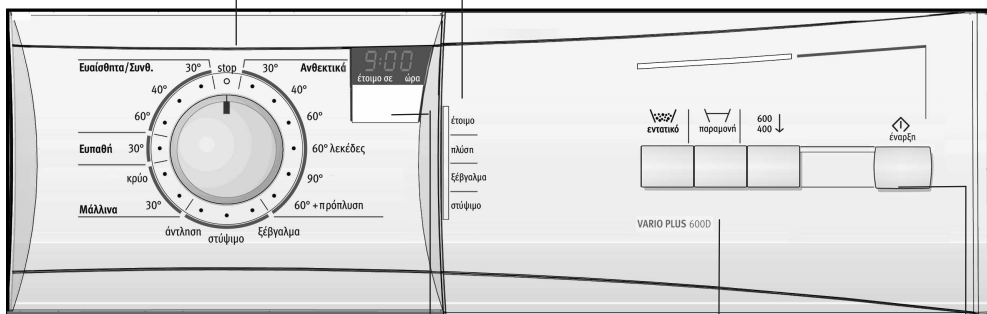

Ένδειξη χρόνου τερματισμού της πλύσης, αν έχει ήδη επιλεγεί πρόγραμμα.

Ένδειξη χρόνου έναρξης της πλύσης, αν έχει επιλεγεί το πλήκτρο **έτοιμο σε**. Η απόστροφος ' μεταξύ του αριθμού και του συμβόλου **h** αναβοσβήνει μέχρι την παρέλευση του χρόνου. Μετά τίθεται αυτόματα σε λειτουργία το επιλεγμένο πρόγραμμα και εμφανίζεται ο χρόνος που απομένει για τον τερματισμό του.

Πλήκτρο ώρα (προαιρετική επιλογή)
Η επιλογή χρόνου έναρξης πλύσης μπορεί να προγραμματιστεί μέχρι και **19 ώρες** πριν από την έναρξη του προγράμματος.

Πλήκτρα επιπλέον λειτουργιών, ανάλογα με το μοντέλο (πρόσθετη επιλογή)

παραμονή: χωρίς τελικό σύψιμο
800/600-600/400: Μειώνει τον αριθμό στροφών στυψίματος

επιπλέον ξέβγαλμα: Επιπλέον ξέβγαλμα **εντατικό:** Πιο εντατική πλύση
Είναι δυνατός ο συνδυασμός διάφορων επιπλέον λειτουργιών. Οι ενδείξεις των πλήκτρων ανάβουν αν έχουν ενεργοποιηθεί οι επιπλέον λειτουργίες. Για να απενεργοποιήσετε μία επιπλέον λειτουργία: Ξαναπατήστε το αντίστοιχο πλήκτρο. Η φωτεινή ένδειξη σβήνει.

Πλήκτρο έναρξης έναρξη \diamond
Για την έναρξη της πλύσης (πρέπει να έχει επιλεγεί εκ των προτέρων κάποιο πρόγραμμα).

Πριν από την πρώτη πλύση

Προσοχή

Το πλυντήριο θα πρέπει να είναι σωστά εγκατεστημένο και συνδεδεμένο στο ρεύμα σύμφωνα με τις ισχύουσες προδιαγραφές. Βλέπετε από τη σελίδα 41 και μετά.

- i** Το πλυντήριο έχει υποβληθεί σε έλεγχο πριν από την έξοδό του από το εργοστάσιο. Για την εξάλειψη πιθανών υπολειμμάτων του νερού που χρησιμοποιήθηκε κατά τον έλεγχο αυτό, κάντε μία πρώτη πλύση **χωρίς** ρούχα.
 - Ανοίξτε τη βρύση.
 - Βγάλτε τον κάδο του απορρυπαντικού μέχρι επάνω.
 - Βάλτε περίπου 1 λίτρο νερό στη θήκη **II** του κάδου.
 - Ρίξτε $\frac{1}{2}$ ποτήρι απορρυπαντικό στη θήκη **II**.
 - i** Μην χρησιμοποιείτε απορρυπαντικά ειδικά για μάλλινα, ή ευαίσθητα ρούχα (σχηματισμός αφρού).
 - Κλείστε τον κάδο απορρυπαντικού.
 - Κλείστε την πόρτα του κάδου.
 - Τοποθετήστε τον διακόπτη επιλογής προγραμμάτων στο **Ανθεκτικά, 90 °C**.
 - Πατήστε το πλήκτρο **έναρξη** . Το πρόγραμμα ξεκινά.
- Το πρόγραμμα τερματίζεται όταν η διάρκεια που εμφανίζεται στην ένδειξη είναι **0**:
- Τοποθετήστε τον διακόπτη επιλογής προγραμμάτων στη θέση **stop**.

Προετοιμασία, διαλογή και εισαγωγή των ρούχων

Προετοιμασία των ρούχων

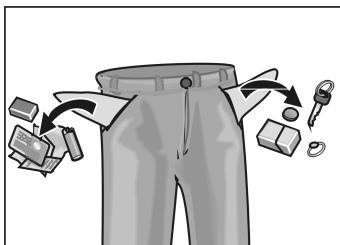

Προσοχή

Τα ξένα σώματα (π.χ. νομίσματα, κλιπ, βελόνες, κτλ.) μπορεί να προκαλέσουν ζημιές στα ρούχα και στα μέρη του πλυντηρίου (π.χ. στο τύμπανο πλύσης).

- Αδειάστε τις τσέπες των ρούχων.
- Βουρτσίστε τις τσέπες και τα στριφώματα ώστε να φύγει η άμμος.
- Ανεβάστε τα φερμουάρ και κουμπώστε τα κουμπιά.
- Βγάλτε τα γαντζάκια από τις κουρτίνες, ή βάλτε τις σε δίκτυ, ή τσάντα.
- Πρέπει να πλένονται μέσα σε δίκτυ, ή σε υφασμάτινη τσάντα:
 - τα πολύ ευαίσθητα ρούχα, π.χ. λεπτές κάλτσες και κουρτίνες,
 - μικρά ρούχα, π.χ. καλτσάκια και μαντήλια
 - σουτιέν με μπαλένες (οι μπαλένες μπορεί να βγουν από τη θέση τους κατά την πλύση και να προκαλέσουν ζημιές).
- Γυρίστε τα μέσα έξω στα παντελόνια, στα πλεκτά, τρικό, π.χ., πλεκτά, μακό μπλούζες και φούτερ.

Διαλογή ρούχων

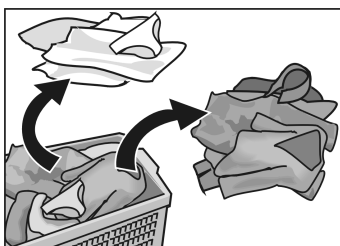

Προσοχή

Τα ρούχα μπορεί να ξεβάψουν. Μην πλένετε καινούρια έγχρωμα ρούχα μαζί με άλλα ρούχα.

Τα ασπρόρουχα μπορεί να γίνουν γκρι. Πλένετε ξεχωριστά τα ασπρόρουχα από τα έγχρωμα ρούχα.

- i** Σεβαστείτε τα σύμβολα πλυσίματος στις ετικέτες των ρούχων (βλ. και πίνακα προγραμμάτων).

Διαβαθμίσεις βρωμιάς

λίγο λερωμένα

Καθόλου λερωμένα, ή χωρίς ορατούς λεκέδες. Πιθανόν να έχουν απορροφήσει τη σωματική μυρωδιά.

μέτρια λερωμένα

ορατή βρωμιά και/ή λίγοι ορατοί λεκέδες.

πολύ λερωμένα

Ορατή βρωμιά και/ή λεκέδες, π.χ., ρούχα εργασίας (φόρμες μηχανικών, ή ρούχα από αρτοποιούς και κρεοπώλεις).

Συνήθεις λεκέδες

- Λίπος του δέρματος, λάδι/λίπος μαγειρέματος, σάλτσα, ορυκτέλαιο, κερι (με λίπος/λάδι).
- Τσάι, καφές, κόκκινο κρασί, φρούτα, λαχανικά (που μπορούν να αφήσουν χρώμα).
- Αίμα, αυγά, γάλα, άμυλο (με πρωτεΐνες, υδατάνθρακες).
- Καπνιά, χώμα, άμμος (χρωστικές ύλες), στολή τένις με λεκέδες από κόκκινη λάσπη.

Αφαίρεση λεκέδων

Καθαρίστε /βγάλτε τους λεκέδες το συντομότερο δυνατό.

Καταρχάς, υγράνετέ τους με σαπουνόνερο. Μην τους τρίψετε.

Κατόπιν, επιλέξτε το κατάλληλο πρόγραμμα και πλύνετε το ρούχο με τον λεκέ.

Μερικοί επίμονοι λεκέδες/ ξεραμένοι λεκέδες μπορούν να βγουν μόνο μετά από περισσότερες από μία πλύσεις.

Εισαγωγή των ρούχων

⚠ Κίνδυνος έκρηξης!

Τα ρούχα για το πλύσιμο των οποίων χρησιμοποιήσατε προϊόντα καθαρισμού με διαλυτικό, π.χ. προϊόντα κατά των λεκέδων, ή βενζίνη καθαρισμού, μπορεί να προκαλέσουν έκρηξη, αφού μπουν στο πλυντήριο. Προηγούμενα, να τα ξεβγάζετε καλά στο χέρι.

Προσοχή

Η παρουσία ξένων σωμάτων στο τύμπανο μπορεί να προκαλέσει φθορά στα ρούχα. Προτού βάλετε ρούχα στο πλυντήριο, βεβαιωθείτε ότι δεν υπάρχουν ξένα σώματα στο τύμπανό του.

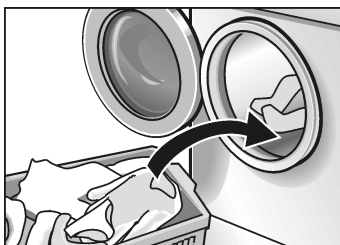

- Ανοίξτε την πόρτα του κάδου.
- Ξετυλίξτε τα ρούχα που έχετε διπλώσει προηγουμένως και εισαγάγετέ τα στο τύμπανο χωρίς να τα στριμώχνετε και χωρίς να διακρίνετε μεταξύ μικρών και μεγάλων. Τα ρούχα διαφορετικών μεγεθών μοιράζονται καλύτερα κατά το στύψιμο.
- i** Μην υπερβαίνετε τις συνιστώμενες ποσότητες ρούχων (βλ. και πίνακα προγραμμάτων). Ένας κάδος υπερβολικά γεμάτος μειώνει την ποιότητα του αποτελέσματος της πλύσης και τσαλακώνει τα ρούχα.
- Κλείστε την πόρτα του κάδου. Μην αφήνετε να πιαστούν ρούχα ανάμεσα στην πόρτα και το λαστιχένιο παρέμβυσμα.

Προϊόντα πλύσης και πρόσθετα

Δοσομέτρηση απορρυπαντικού

⚠ Κίνδυνος δηλητηρίασης!

Διατηρείτε τα προϊόντα πλύσης και τα πρόσθετα, μακριά από παιδιά.

Δοσομετράτε το απορρυπαντικό σύμφωνα με τα παρακάτω κριτήρια:

- τη σκληρότητα του νερού. Μπορείτε να ζητήσετε πληροφορίες από την εταιρεία ύδρευσής σας.
- τη ποσότητα ρούχων.
- το βαθμό βρωμιάς.
- τις οδηγίες που δίνει ο κατασκευαστής του απορρυπαντικού.

Ρίξτε το απορρυπαντικό στην αντίστοιχη θήκη.

Πολύ λίγο απορρυπαντικό:

Τα ρούχα δεν πλένονται καλά και μπορεί να βγουν γκρι και σκληρά. Στα ρούχα μπορεί να εμφανιστούν καφέ-γκρι λεκέδες. Η θερμότητα προκαλεί το σχηματισμό αλάτων.

Πολύ απορρυπαντικό:

Ο υπερβολικός αφρός βλάπτει το περιβάλλον και μειώνει την ισχύ του συσίματος, και έτσι τα αποτελέσματα του πλυσίματος και του ξεβγάλματος είναι κακής ποιότητας.

Δοσομέτρηση προϊόντων πλύσης και πρόσθετων

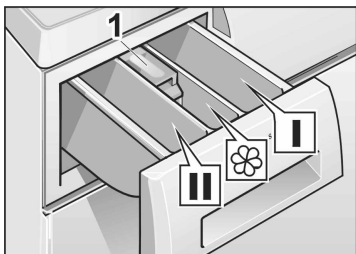

Θήκη **I**: Απορρυπαντικό για πρόπλυση, ή κολλάρισμα.

Θήκη **II**: Απορρυπαντικό για την κύρια πλύση, αποσκληρυντικό νερού, μαλακτικά, λευκαντικά ή άλας για την αφαίρεση λεκέδων.

Θήκη **⌘** : Πρόσθετα, π.χ. μαλακτικό (το πολύ μέχρι τα εσωτερικό χείλος **1**).

i Τα μαλακτικά και άλλα συμπυκνωμένα, ή πολύ πυκνά πρόσθετα πρέπει να χρησιμοποιούνται διαλυμένα σε λίγο νερό (έτσι αποφεύγεται η απόφραξη του σιφονιού).

Προγράμματα και λειτουργίες

Διακόπτης επιλογής προγραμμάτων

Βασικά προγράμματα

Επιλέξτε το πρόγραμμα που θέλετε (βλ. και πίνακα προγραμμάτων).

i Ο χρόνος των προγραμμάτων έχει βελτιστοποιηθεί για λίγο λερωμένα υφάσματα. Σε περίπτωση πολύ βρώμικων ρούχων, μειώστε την ποσότητα ρούχων στον κάδο ή πατήστε το πλήκτρο **εντατικό!**

Ανθεκτικά 30, 40, 60 °C

Για ανθεκτικά ρούχα, π.χ. βαμβακερά ή λινά.

Λεκέδες, 60 °C

Για βρώμικα ρούχα, με λεκέδες, π.χ. βαμβακερά, ή λινά.

Πρόγραμμα εξοικονόμησης ενέργειας και νερού.

Πρόγραμμα πλύσης μεγάλης διάρκειας με πολύ χαμηλότερη κατανάλωση ενέργειας και νερού.

Επιτυγχάνεται καθαριότητα συγκρίσιμη με αυτή του προγράμματος 90 °C.

Ανθεκτικά 90 °C

Πρόγραμμα με μεγάλη κατανάλωση ενέργειας για το πλύσιμο ρούχων σε υψηλές θερμοκρασίες, π.χ. βαμβακερά ή λινά.

Για την προστασία των σωλήνων αστικών λυμάτων, πριν από το άδειασμα, το ζεστό νερό πλυσίματος ανακατεύεται με περίπου 7 λίτρα κρύο νερό.

Ανθεκτικά 60 °C + πρόπλυση

Για την πλύση ρούχων με πολύ βρωμιά, από βαμβάκι ή λινά.

Ευαίσθητα/Συνθ. 30, 40, 60 °C

Για ρούχα χαμηλής ευαισθησίας, π.χ. βαμβακερά, λινά, συνθετικά και μικτά.

i Κατάλληλο και ως πρόγραμμα σύντομης πλύσης.

Ευπαθή 30°C

Για ρούχα πολύ ευαίσθητα, π.χ. μεταξωτά, σατέν, συνθετικά και μικτά (π.χ. κουρτίνες).

Πλύσιμο για ευαίσθητα ρούχα στους 30 °C για μεταξωτά που πλένονται και στο χέρι και στο πλυντήριο.

i Σας συνιστούμε όπως πλένετε αυτό το είδος ρούχων μαζί με άλλα ρούχα πιο τραχιά.

Μάλλινα κρύο, 30 °C

Για μάλλινα ή ρούχα που περιέχουν μαλλί και πλένονται στο χέρι ή στο πλυντήριο, π.χ. κασμίρια, μοχέρ ή ανγκορά.

Ενδείκνυται και για μεταξωτά που πλένονται στο χέρι.

Επιπλέον προγράμματα

Ξέβγαλμα

Διαδικασία ξεβγάλματος με τελικό στύψιμο για ρούχα που έχουν πλυθεί στο χέρι, ή για κολλάρισμα.

Δυνατότητα επιπλέον ξεβγάλματος πατώντας το πλήκτρο **επιπλέον Ξέβγαλμα**.

Μειωμένος αριθμός στροφών στυψίματος.

στύψιμο

Στύψιμο έπειτα από πρόγραμμα με την επιλογή  (χωρίς τελικό στύψιμο) για ρούχα που έχουν πλυθεί στο χέρι με δυνατότητα επιλογής αριθμού στροφών. Το νερό πλύσης, ή ξεβγάλματος αδειάζει κατά το στύψιμο.

Μειωμένος αριθμός στροφών στυψίματος

άνιληση

Για τη φροντίδα πολύ ευαίσθητων ρούχων, έπειτα από ένα πρόγραμμα με την επιλογή  (χωρίς στύψιμο) στραγγίστε το νερό πλύσης.

Πλήκτρα επιπλέον λειτουργιών

800/600 – 600/400

Βασική ρύθμιση = Το πλήκτρο δεν είναι πατημένο. Τα ρούχα σύβονται με τον μέγιστο αριθμό στροφών στυψίματος (**Ανθεκτικά**).

παραμονή

∇ (χωρίς τελικό στύψιμο)

Για ευαίσθητα ρούχα και κουρτίνες. Όλα τα προγράμματα μπορούν να γίνουν χωρίς τελικό στύψιμο. Τα ρούχα παραμένουν στο τύμπανο που είναι γεμάτο με το νερό του ξεβγάλματος. Προτού βγάλετε τα ρούχα, πρέπει να εκτελέσετε το πρόγραμμα **άνιληση ή στύψιμο**. Για να το κάνετε αυτό, πρέπει να ρυθμίσετε την ταχύτητα που θέλετε.

επιπλέον ξέβγαλμα

Επιπλέον ξέβγαλμα των ρούχων. Η διάρκεια του προγράμματος μεγαλώνει ανάλογα.
Σύσταση χρήσης: σε ζώνες με πολύ μαλακό νερό.

εντατικό

Ο χρόνος πλύσης μεγαλώνει ώστε να πλυθούν πιο εντατικά τα πολύ λερωμένα ρούχα, ή περίπου 6 κιλά σε υψηλές θερμοκρασίες/έγχρωμα ρούχα.

Εκτός από το πρόγραμμα, πατήστε το πλήκτρο που αντιστοιχεί έχοντας υπόψη τους παρακάτω συνδυασμούς βάρους και βαθμού βρωμιάς των ρούχων:

Φορτίο ρούχων	Πλήκτρο και πρόγραμμα εντατικό	Διαβάθμιση βρωμιάς
6 κιλά	Ανθεκτικά. 30, 40, 60 °C	λίγο έως μέτρια λερωμένα
	60 °C με λεκέδες	μέτρια λερωμένα με λεκέδες
	Ανθεκτικά. 90 °C	μέτρια λερωμένα
μέχρι 5 κιλά	Ανθεκτικά. 30, 40, 60 °C	μέτρια έως πολύ λερωμένα
	60 °C με λεκέδες	μέτρια έως πολύ λερωμένα με λεκέδες
μέχρι 3 κιλά	Εναίσθητα/Συνθ. 30, 40, 60 iC	μέτρια έως πολύ λερωμένα
μέχρι 2 κιλά	Ευπαθή 30 °C	
	Μάλλινα, κρύο 30 °C	

Στον πίνακα προγραμμάτων μπορείτε να βρείτε περισσότερες πληροφορίες.

Ένδειξη χρόνου που απομένει για τον τερματισμό του κύκλου πλύσης

Παράδειγμα προγράμματος Ευαίθητα/Συνθ 40 °C:

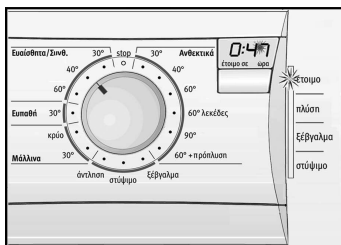

- ❑ Τοποθετήστε το διακόπτη επιλογής προγραμμάτων στο πρόγραμμα που θέλετε. Η φωτεινή ένδειξη **έτοιμο** ανάβει. Εμφανίζεται ο προβλεπόμενος χρόνος που απομένει για τον **τερματισμό του κύκλου πλύσης** (διάρκεια προγράμματος), π.χ. **0:47**.

- i** Ο χρόνος που απομένει για το **τερματισμό του κύκλου πλύσης** εμφανίζεται σε ώρες και λεπτά, π.χ.
0:47 – 47 λεπτά.
1:17 – 1 ώρα και 17 λεπτά.

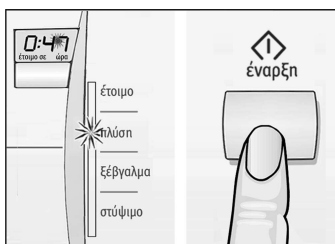

- ❑ Πατήστε το πλήκτρο **έναρξη** . Το πρόγραμμα ξεκινά. Οι δύο τελείες : μεταξύ των ωρών και των λεπτών αναβοσβήνουν και η ένδειξη διάρκειας προγράμματος μειώνεται κάθε λεπτό.

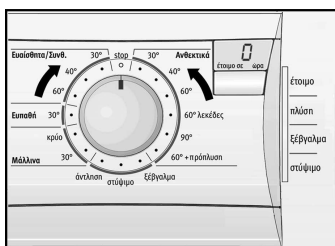

Κατά το τερματισμό του προγράμματος, η ένδειξη βρίσκεται στο **-0-**.

i Στην αρχή του προγράμματος, πραγματοποιείται ένας υπολογισμός προβολής του χρόνου που απομένει για το **τερματισμό του κύκλου πλύσης**, με την υπόθεση ότι ο κάδος είναι γεμάτος και η θερμοκρασία λήψης νερού είναι 15 °C. Στα πρώτα 10 λεπτά καθορίζεται το πραγματικό φορτίο των ρούχων. Κατά τη διάρκεια του προγράμματος, ο χρόνος που απομένει για το **τερματισμό του κύκλου πλύσης** μπορεί να παραταθεί /μειωθεί για τους λόγους που αναφέρονται παρακάτω.

Μείωση του χρόνου συμβαίνει σε περίπτωση:

- μικρού φορτίου ρούχων,
- μειωμένων χρόνων θέρμανσης, π.χ. πολύ ζεστό νερό.

Αύξηση του χρόνου συμβαίνει σε περίπτωση:

- επιπλέον ξεβγάλματος, αν υπάρχει υπερβολικός αφρός,
- περισσότερων συψιμάτων, όταν τα ρούχα δεν είναι καλά κατανεμημένα στο τύμπανο,
- αυξημένων χρόνων θέρμανσης, π.χ. πολύ κρύο νερό.
- πολύ χαμηλής πίεσης του νερού,
- επιλογής των επιπλέον λειτουργιών, π.χ. **επιπλέον ξεβγάλμα** και/ή **εντατικό** μετά την εκκίνηση του προγράμματος,
- ρούχων μεγάλης απορρόφησης, η οποία προκαλεί μεγαλύτερο χρόνο θέρμανσης.

Ένδειξη χρόνου έτοιμο σε και ώρα

Πριν από την έναρξη ενός προγράμματος, μπορείτε να καθορίσετε πόσες ώρες μετά θα λάβει χώρα η **έναρξη του κύκλου πλύσης**.

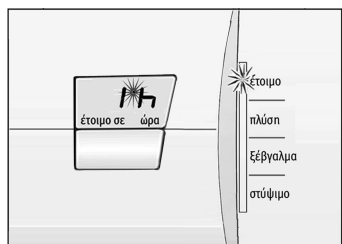
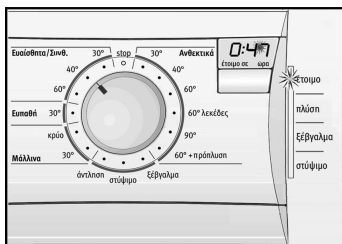

Παράδειγμα:

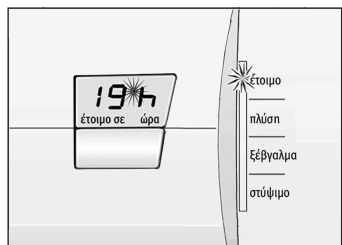

- Τοποθετήστε τον διακόπτη επιλογής προγραμμάτων στο πρόγραμμα που θέλετε. Η φωτεινή ένδειξη **έτοιμο** ανάβει. Εμφανίζεται ο χρόνος που χρειάζεται κανονικά για το **τερματισμό του προβλεπόμενου κύκλου πλύσης**.
- Πατήστε το πλήκτρο **έτοιμο σε**. Στο πίνακα ενδείξεων εμφανίζεται η ένδειξη **1h** (h=ώρα).
- Πατήστε το πλήκτρο **έτοιμο σε** όσες φορές χρειάζεται για να εμφανιστεί η ώρα που θέλετε.
- Ο χρόνος που απομένει για την **έναρξη του κύκλου πλύσης** μπορεί να ρυθμιστεί ανά ώρες. Μπορείτε να προγραμματίσετε μέχρι το πολύ **19 ώρες**. Αν η **έναρξη του κύκλου πλύσης** είναι προγραμματισμένη για έπειτα από **19h**, μπορείτε να δείτε τον χρόνο που απομένει για τον **τερματισμό του κύκλου πλύσης** ξαναπατώντας το πλήκτρο **έτοιμο σε**.

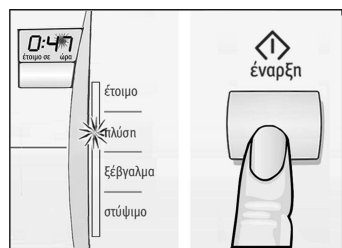

- Πατήστε το πλήκτρο **έναρξη**  Το πρόγραμμα ξεκινά.

Η αντίστροφη μέτρηση του χρόνου που απομένει για την **έναρξη του κύκλου πλύσης** αρχίζει αμέσως μετά την έναρξη του προγράμματος. Αυτή εμφανίζεται στην οθόνη ενδείξεων με ένα αναβόσβημα της

αποστρόφου ' μεταξύ του αριθμού και του σύμβολου **h**.

i Ο χρόνος που απομένει για την **έναρξη του κύκλου πλύσης** μειώνεται ανά ώρες. Μετά την παρέλευση αυτού του χρόνου, το πρόγραμμα ενεργοποιείται αυτόματα. Ανάβει η φωτεινή ένδειξη της αντίστοιχης φάσης του προγράμματος. Στην οθόνη ενδείξεων εμφανίζεται ο χρόνος που απομένει για το **τερματισμό του κύκλου πλύσης**.

i Μπορείτε να αλλάξετε τις ρυθμίσεις χρόνου που απομένει για την **έναρξη του κύκλου πλύσης** ή της άμεσης λειτουργίας. Για να κάνετε τέτοιες αλλαγές:

- Βάλτε στιγμιαία τον διακόπτη επιλογής προγραμμάτων σε άλλο πρόγραμμα.
- καθώς επανατοποθετείτε το διακόπτη επιλογής προγραμμάτων στο αρχικό πρόγραμμα, μπορεί να χρειαστεί να ξαναεπιλέξετε ορισμένες, ή όλες τις ρυθμίσεις. Αν χρειαστεί, ξαναρυθμίστε τον χρόνο που απομένει για την **έναρξη του κύκλου πλύσης**.
- Πατήστε το πλήκτρο **έναρξη** . Το πρόγραμμα ξεκινά.

i Αν, κατά το γύρισμα του διακόπτη επιλογής προγραμμάτων, τροποποιείται, ή διακόπτεται το πρόγραμμα, διακόπτεται επίσης και ο προεπιλεγμένος χρόνος μέχρι την **έναρξη του κύκλου πλύσης**. Στην οθόνη ενδείξεων, θα εμφανίζεται ο χρόνος που απομένει για τον **τερματισμό του κύκλου πλύσης** του νέου προγράμματος που μόλις επιλέξατε. Θα πρέπει να ξαναρυθμίσετε το χρόνο που απομένει για την **έναρξη του χρόνου πλύσης**. Για περισσότερες πληροφορίες, δείτε και το κεφάλαιο **Τροποποίηση προγράμματος**, σελίδα 23 και **Ακύρωση προγράμματος**, σελίδα 23.

i Πάντα θα μπορείτε να προσθέσετε

περισσότερα ρούχα κατά τη διάρκεια του χρόνου που απομένει για την **έναρξη του κύκλου πλύσης**. Κλείστε τη πόρτα του κάδου.

Πλύσιμο

Παράδειγμα προγράμματος
Ευαίθητα/Συνθ. 40 °C:

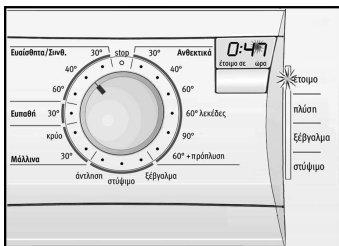

- ❑ Τοποθετήστε το διακόπτη επιλογής προγραμμάτων στο πρόγραμμα που θέλετε (βλ. και τον πίνακα προγραμμάτων). Ανάβει η φωτεινή ένδειξη **έτοιμο**. Εμφανίζεται ο χρόνος που απομένει για τον **τερματισμό του κύκλου πλύσης**.

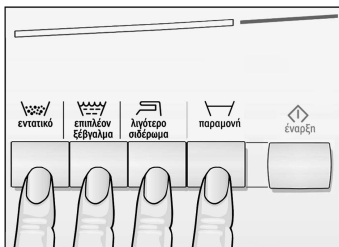

- ❑ Αν θέλετε, πατήστε τα πλήκτρα για την ενεργοποίηση των επιπλέον λειτουργιών. Ανάβει η φωτεινή ένδειξη του πλήκτρου που επιλέξατε.

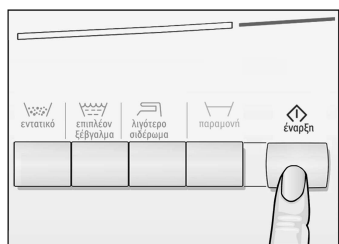

- ❑ Πατήστε το πλήκτρο **έναρξη** . Το πρόγραμμα ξεκινά.



Τροποποίηση προγράμματος

Αν κατά λάθος επιλέξετε εσφαλμένο πρόγραμμα:

- Τοποθετήστε τον διακόπτη επιλογής προγραμμάτων σε άλλο πρόγραμμα. Σε περίπτωση που αργότερα επιλέξετε τη λειτουργία πρόπλυσης, πρέπει να τοποθετήσετε τον διακόπτη στην θέση **stop** και να ξανενεργοποιήσετε το πρόγραμμα.
- Μπορείτε να κάνετε κι άλλες ρυθμίσεις, αν θέλετε.
- Πατήστε το πλήκτρο **έναρξη** . Το πρόγραμμα ξεκινά.
- i** Το νέο πρόγραμμα που έχετε επιλέξει ξεκινά από το σημείο στο οποίο διακόπηκε το προηγούμενο, και με τις νέες ρυθμίσεις.

Ακύρωση προγράμματος

Αν θέλετε να ακυρώσετε ένα πρόγραμμα πριν από τον τερματισμό του και να βγάλετε τα ρούχα από το πλυντήριο,

- Τοποθετήστε το διακόπτη επιλογής προγραμμάτων στην ένδειξη **άνιληση ,στύψιμο ή ξέβγαλμα**. Αν χρειάζεται, επιλέξτε αριθμό περιστροφών (μη ).
- i** Αν ένα πρόγραμμα πλύσης διακόπτεται σε υψηλές θερμοκρασίες, πρέπει να ενεργοποιήσετε τη λειτουργία **ξέβγαλμα** για να κρυσώσουν τα ρούχα.
- Πατήστε το πλήκτρο **έναρξη** .
- Περιμένετε να τερματιστεί το πρόγραμμα.
- Τοποθετήστε το διακόπτη επιλογής προγραμμάτων σε θέση **stop**.
- Ανοίξτε την πόρτα του κάδου.
- Βγάλτε τα ρούχα.
- i** Αν ένα πρόγραμμα πλύσης το διακόψατε ενώ ήταν σε υψηλές θερμοκρασίες, μπορεί η πόρτα να μπλοκαρισθεί, ενώ ακόμα δεν έχει κρυσώσει τελείως το πλυντήριο.

Μετά την πλύση

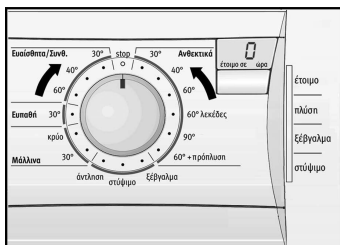

Έχει ενεργοποιηθεί η λειτουργία πλυσίματος (χωρίς τελικό στόψιμο) ▾

Στην οθόνη εμφανίζεται η ένδειξη **0**.

- ❑ Τοποθετήστε τον διακόπτη επιλογής προγραμμάτων στη θέση **stop**.

ή στη θέση

- ❑ **i** Στην οθόνη εμφανίζεται η ένδειξη **---** και η φωτεινή ένδειξη της λειτουργίας **στόψιμο** είναι αναμμένη.
- ❑ Επιλέξτε ένα επιπλέον πρόγραμμα (**άνιληση ή στόψιμο**).
- ❑ Πατήστε το πλήκτρο **έναρξη** ◊.
- ❑ Αφού εκτελεστεί το επιπλέον πρόγραμμα, τοποθετήστε τον διακόπτη επιλογής προγραμμάτων στη θέση **stop**.

Άδειασμα των ρούχων

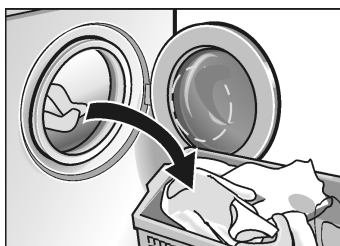

- ❑ Ανοίξτε τη πόρτα του κάδου.

Αν δεν μπορείτε να ανοίξετε την πόρτα: περιμένετε 2 λεπτά (έχει ενεργοποιηθεί η λειτουργία ασφαλείας) ή, αν είχατε επιλέξει ▾, υπάρχει ακόμα νερό στο πλυντήριο. Επιλέξτε το πρόγραμμα **άνιληση** ή **στόψιμο** και πατήστε το πλήκτρο **έναρξη** ◊.

- ❑ Βγάλτε τα ρούχα.

Προσοχή

Πρέπει να αφαιρέσετε κάθε ξένο σώμα (π.χ. νομίσματα, κλιπ) που μπορεί να έχει μείνει στο τύμπανο του πλυντηρίου, ή στο παρέμβυσμα.

Κίνδυνος οξειδωσης

- ❑ Αφήστε ανοιχτή την πόρτα και τον κάδο απορρυπαντικού για να στεγνώσει το εσωτερικό του πλυντηρίου.

Ειδικές λειτουργίες

Προσοχή



Μην πλένετε με χλωρίνη και μην βάφετε ρούχα στο πλυντήριο.

Μούλιασμα

- Βάλτε στο πλυντήριο ρούχα του ίδιου χρώματος.
- Εισαγάγετε το μαλακτικό προϊόν στη θήκη **II** σύμφωνα με τις ενδείξεις του κατασκευαστή του.
- Τοποθετήστε τον διακόπτη επιλογής προγραμμάτων στο **Ανθεκτικά. 30°C**.
- Πατήστε το πλήκτρο **έναρξη** . Το πρόγραμμα ξεκινά.
- Έπειτα από περίπου 10 λεπτά, τοποθετήστε το διακόπτη επιλογής προγραμμάτων στη θέση **stop**. Τα ρούχα παραμένουν στο τύμπανο που είναι γεμάτο με νερό.
- Μετά την παρέλευση του χρόνου μουλιάσματος που θέλετε, επιλέξτε ένα πρόγραμμα. Το νερό πλύσης αδειάζει.
- i** Χρησιμοποιείτε λίγο απορρυπαντικό για την κύρια πλύση που ακολουθεί.

Δεν πρέπει να έχετε πλύνει τα ρούχα με μαλακτικό προηγουμένως.

Κολλάρισμα

- Εισαγάγετε τα ρούχα.
- Δοσομετρήστε τη ποσότητα του προϊόντος που χρησιμοποιείτε για κολλάρισμα, για περίπου 15 λίτρα νερό. Αφήστε πρώτα να διαλυθεί η σκόνη κολλαρίσματος, ακολουθώντας τις οδηγίες του κατασκευαστή.
- Τοποθετήστε τον διακόπτη επιλογής προγραμμάτων στη θέση **Ξέβγαλμα**.
- Ρυθμίστε τον αριθμό περιστροφών. Μπορείτε επίσης να επιλέξετε τη ρύθμιση .
- Πατήστε το πλήκτρο **έναρξη** .

Με το που θα ξεκινήσει η εισαγωγή νερού:

- Τραβήξτε ελαφρά τον κάδο απορρυπαντικού

και

- εισαγάγετε το διαλυμένο προϊόν κολλαρίσματος στη θήκη **I**.
- Κλείστε τον κάδο απορρυπαντικού.

Αν έχει επιλεγεί η ρύθμιση ∇ , ενεργοποιήστε στη συνέχεια τη ρύθμιση **άνιληση**.

Καθαριότητα και φροντίδες

⚠ Κίνδυνος ηλεκτρικής εκκένωσης

Αποσυνδέετε πάντα τη συσκευή από το ηλεκτρικό ρεύμα προτού το καθαρίσετε.

Μην καθαρίζετε ποτέ το πλυντήριο καταβρέχοντάς το με νερό.

⚠ Κίνδυνος έκρηξης

Μην χρησιμοποιείτε ποτέ διαλυτικά για το καθαρισμό του πλυντηρίου.

Αν χρειαστεί,

- χρησιμοποιήστε λίγο σαπουνόνερο, ή ένα ελαφρύ απορρυπαντικό που να μην διαβρώνει.
- Στεγνώστε με ένα απαλό πανί.

Καθαρισμός του σώματος της συσκευής, του πλαισίου διακοπών και των σωλήνων

Καθαρισμός του τύμπανου

Σε περίπτωση που παρατηρηθούν λεκέδες από οξύ που οφείλονται σε μεταλλικά αντικείμενα (π.χ. νομίσματα, κλιπ, καρφίτσες, κτλ.),

- χρησιμοποιήστε προϊόντα καθαριότητας χωρίς χλώριο. Ακολουθήστε τις οδηγίες του κατασκευαστή του προϊόντος. Μην χρησιμοποιήσετε ποτέ ατσαλόμαλλο σφουγγαράκι.

Προσοχή

Τα αποσκληρυντικά προϊόντα περιέχουν οξέα που μπορούν να βλάψουν τα συστατικά μέρη της συσκευής και να προκαλέσουν αποχρωματισμό στα ρούχα.

Αν η δοσομέτρηση του απορρυπαντικού γίνεται σωστά, το πλυντήριο δεν χρειάζεται αποσκληρυντική προστασία.

Αν, παρόλα αυτά, χρειαστεί, πρέπει να ακολουθήσετε αυστηρά τις οδηγίες του κατασκευαστή του προϊόντος αποσκληρυνσης.

Καθαρισμός της συσκευής με αποσκληρυντικό

Καθαρισμός του κάδου απορρυπαντικού

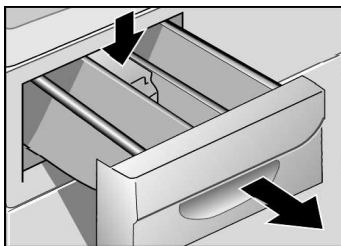

- ❑ τραβήξτε τον κάδο μέχρι επάνω,
- ❑ πιέστε επάνω στο κινητό μέρος και
- ❑ αφαιρέστε εντελώς τη θήκη απορρυπαντικού από τη συσκευή.

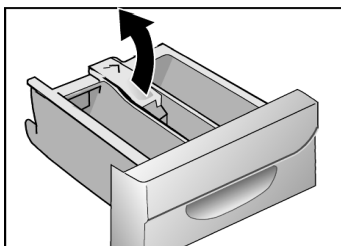

- ❑ Τραβήξτε μέχρι επάνω το κινητό μέρος.
- ❑ Καθαρίστε τη θήκη κάτω από τη βρύση νερού και στεγνώστε τη.

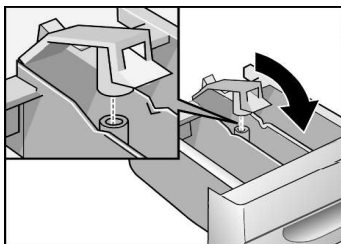

- ❑ Κλείστε το κινητό μέρος και βάλτε το στη θέση του.
- ❑ Εισαγάγετε τη θήκη του απορρυπαντικού.

Καθαρισμός της αντλίας στράγγισης

Άδειασμα του νερού πλυσίματος

Αν το νερό πλυσίματος δεν αδειάζει τελείως. Η αντλία στράγγισης είναι φραγμένη από ξένα στοιχεία ή έχετε πλύνει ρούχα με πολλά ξέφτια.

(μέχρι 20 λίτρα, προμηθευτείτε κατάλληλο δοχείο)

⚠ Κίνδυνος ζεματίσματος

Αφήστε πρώτα το νερό πλυσίματος να κρυώσει. Μην επιτρέπετε την πρόσβαση στη συσκευή σε

παιδιά και κατοικίδια ζώα.

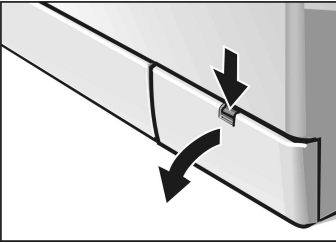

- ❑ Τοποθετήστε τον διακόπτη επιλογής προγραμμάτων στη θέση **stop**.
- ❑ Ανοίξτε και τραβήξτε τη βοηθητική θυρίδα.

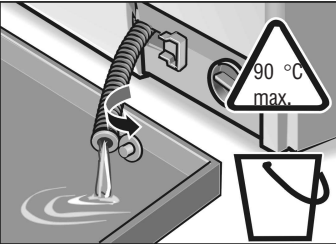

- ❑ Τραβήξτε τον σωλήνα στράγγισης από το σημείο στερέωσής του και τραβήξτε τον από τη συσκευή.
- ❑ Αφαιρέστε **προσεκτικά** την τάπα σφραγίσματος και αφήστε να αδειάσει το νερό πλυσίματος στο δοχείο.

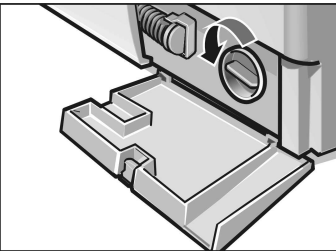

- ❑ Σφραγίστε το κάλυμμα κλεισίματος και τοποθετήστε το σωλήνα στράγγισης στο σημείο στερέωσής του.
- ❑ Ξεβιδώστε με προσοχή το πώμα της αντλίας. Μπορεί να βγει λίγο νερό που έχει απομείνει μέσα στην αντλία.

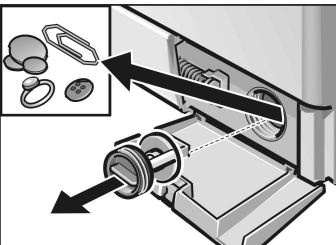

- ❑ Αφαιρέστε τα ξένα αντικείμενα/ξέφτια από το εσωτερικό και καθαρίστε το. Πρέπει να μπορείτε να γυρίσετε το στροφείο της αντλίας στράγγισης. Αφαιρέστε υπολείμματα και ξέφτια από τον δακτύλιο του πώματος και από το προστατευτικό κέλυφος της αντλίας.

- ❑ Ξαναβιδώστε το πώμα της αντλίας.
- ❑ Τοποθετήστε τη βοηθητική θυρίδα στη θέση της.

Για να αποφύγετε πως στην επόμενη πλύση να εκκενωθεί απορρυπαντικό δίχως να χρησιμοποιηθεί:

- ❑ ρίξτε 1 λίτρο νερό στη θήκη **II**.
- ❑ Επιλέξτε το πρόγραμμα **άνιληση**.

Καθαρισμός του φίλτρου της παροχής νερού της συσκευής

Καθαρισμός του φίλτρου της βρύσης

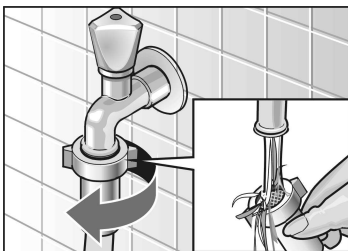

Καθαρισμός του φίλτρου της παροχής νερού της μηχανής

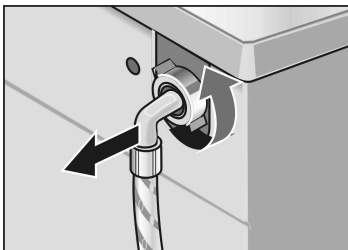

d Κίνδυνος ηλεκτρικής εκκένωσης

Αν δεν εισέρχεται νερό, ή η ποσότητα του εισερχόμενου στη συσκευή νερού είναι πολύ μικρή.

Αφήστε να αδειάσει πρώτα η πίεση που έχει συσσωρευτεί στο σωλήνα τροφοδοσίας:

- Κλείστε τη βρύση.
- Τοποθετήστε το διακόπτη επιλογής προγραμμάτων σε ένα οποιοδήποτε πρόγραμμα πλύσης (εκτός από τα προγράμματα **στύψιμο/άνιληση**).
- Πατήστε το πλήκτρο **έναρξη**  και αφήστε το να λειτουργήσει για περίπου 40 δευτερόλεπτα.
- Τοποθετήστε τον διακόπτη επιλογής προγραμμάτων στη θέση **stop**.
- Τραβήξτε τον σωλήνα από τη βρύση νερού.
- Ξεπλύνετε το φίλτρο κάτω από τη βρύση.
- Ξανατοποθετήστε τον σωλήνα.

- Ξεβιδώστε τον σωλήνα τροφοδοσίας νερού από τη σύνδεσή του με τη συσκευή.

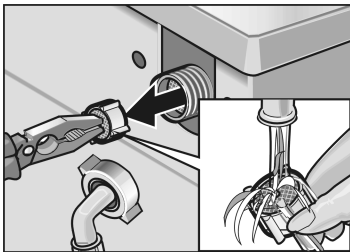

- ❑ Αφαιρέστε το φίλτρο με τη βοήθεια λαβίδας με επίπεδη λαβίδα. Καθαρίστε το ξεπλένοντάς το κάτω από τη βρύση.
- ❑ Ξανατοποθετήστε τον σωλήνα.
- ❑ Ανοίξτε τη βρύση και ελέγξτε αν περνάει νερό από τον σωλήνα. Αν συνεχίζει να τρέχει νερό, δεί-τε αν το φίλτρο είναι καλά τοποθετημένο.

Βοήθεια σε περίπτωση μικροπροβλημάτων

Σε περίπτωση ανάγκης επισκευής ή αν δεν μπορείτε να επιλύσετε τη βλάβη με τη βοήθεια του παρακάτω πίνακα,

- Τοποθετήστε τον διακόπτη επιλογής προγραμμάτων στη θέση **stop**.
- Αποσυνδέστε το πλυντήριο από το ρεύμα.
- Κλείστε τη βρύση.
- Ειδοποιήστε το σέρβις τεχνικής βοήθειας (βλ. σελ. 39).

⚠ Κίνδυνος ηλεκτρικής εκκένωσης

Αναθέτετε τις εργασίες επισκευής μόνο στο τεχνικό σέρβις ή σε εξουσιοδοτημένο ειδικό τεχνικό.

Ενδείξεις βλάβης

Αναβοσβήνει η φωτεινή ένδειξη	Πιθανή αιτία	Λύση
πλύση	Η πόρτα του κάδου δεν είναι καλά κλεισμένη.	Ελέγξτε αν έχει πιαστεί κανένα ρούχο. Κλείστε την πόρτα.
ξέβγαλμα	Η βρύση δεν είναι ανοιχτή.	Ανοίξτε τη βρύση νερού.
	Ο σωλήνας τροφοδοσίας έχει μαγκώσει ή διπλωθεί κάπου.	Απελευθερώστε τον.
	Το φίλτρο στράγγισης είναι φραγμένο.	Καθαρίστε το (βλ. σελίδα 30).
σύψιμο	Μη επαρκής πίεση νερού.	Αποσύρετε την αιτία του προβλήματος.
	Η αντλία στράγγισης είναι φραγμένη από ξένα σώματα.	Καθαρίστε την (βλ. σελ. 28).
	Η σωλήνωση ή ο σωλήνας στράγγισης είναι φραγμένοι.	Καθαρίστε τον αγωγό ή τον σωλήνα στράγγισης.

Προβλήματα	Αιτία	Λύση
Δεν μπορείτε να ανοίξετε την πόρτα του κάδου.	Υπάρχει νερό που παραμένει μέσα στη συσκευή. Έχει επιλεγεί η λειτουργία L.	Επιλέξτε άνιληση ή στύψιμο .
	Η λειτουργία ασφαλείας είναι ενεργοποιημένη.	Περιμένετε 2 λεπτά.
Υπάρχουν υπολείμματα απορρυπαντικού μέσα στο κάδο.	Υγρό απορρυπαντικό ή υπολείμματα που δεν έχουν διαλυθεί.	Καθαρίστε και στεγνώστε τον κάδο (βλ. σελ. 28). Σε περίπτωση που πλένετε με υγρό απορρυπαντικό, χρησιμοποιείτε κατάλληλο δοσομετρητή.
	Πλύνετε με παστίλιες απορρυπαντικού που διαλύονται δύσκολα.	Προτού γεμίσετε τη θήκη II, συνθλίψτε τις παστίλιες προτού τις βγάλετε από τη συσκευασία τους.
Δημιουργία μυρωδιών στη συσκευή.	Πλύσιμο κυρίως σε χαμηλές θερμοκρασίες και/ή με υγρό απορρυπαντικό.	Εκτελέστε το Ανθεκτικά. 90 iC χωρίς ρούχα. Χρησιμοποιείτε απορρυπαντικό πολλαπλών χρήσεων.
Δεν ανάβουν οι φωτεινές ενδείξεις.	Έπεσε η ασφάλεια του ηλεκτρικού.	Συνδέστε ή αντικαταστήστε την ασφάλεια. Αν επαναληφθεί, ειδοποιείστε το σέρβις τεχνικής βοήθειας.
	Διακοπή στη παροχή ρεύματος.	Το επιλεγμένο πρόγραμμα θα ξαναλειτουργήσει όταν το ρεύμα επανέλθει. Αν πρέπει να βγάλετε τα ρούχα, ακολουθήστε τη διαδικασία που περιγράφεται στην ενότητα Καθαρισμός της αντλίας στράγγισης (βλ. από τη σελίδα 28).
Το φινιρ δεν είναι στην πρίζα ή έχει συνδεθεί εσφαλμένα.		

Προβλήματα	Αιτία	Λύση
Το πρόγραμμα δεν ξεκινά.	Η πόρτα του κάδου δεν είναι κλεισμένη.	Ελέγξτε εάν έχουν πιαστεί ρούχα. Κλείστε την πόρτα (κλειδώνει κάνοντας έναν χαρακτηριστικό ήχο).
Το πρόγραμμα δεν ξεκινά.	Το πλήκτρο έναρξη ◊ δεν είναι πατημένο.	Πατήστε το πλήκτρο έναρξη ◊.
Δεν τρέχει νερό ή δεν κατεβαίνει απορρυπαντικό.	Η βρύση δεν είναι ανοιχτή. Ο σωλήνας τροφοδοσίας έχει μαγκώσει ή διπλωθεί κάπου.	Ανοιξτε την.
Το απορρυπαντικό δεν κατεβαίνει από τη θήκη I.	Το φίλτρο στράγγισης είναι αποφραγμένο.	Καθαρίστε το φίλτρο (βλ. από τη σελ. 30).
Το απορρυπαντικό δεν κατεβαίνει από τη θήκη I.	Έχετε επιλέξει πρόγραμμα χωρίς πρόπλυση	Επιλέξτε ένα πρόγραμμα με πρόπλυση.
Δεν φαίνεται να υπάρχει νερό στο τύμπανο.	Κανένα πρόβλημα. Το νερό βρίσκεται κάτω από τη ζώνη που μπορείτε να δείτε.	
Δεν αδειάζει σωστά το νερό πλυσίματος	Η αντλία στράγγισης είναι φραγμένη από ξένα σώματα. Πλύνετε ρούχα με πολλά χνούδια. Ένας αγωγός ή ο σωλήνας στράγγισης είναι φραγμένος.	Καθαρίστε την αντλία στράγγισης (βλ από τη σελ. 28). Καθαρίστε τον (τον αγωγό ή το σωλήνα στράγγισης).
Το πρόγραμμα σταματά και ανάβει μία φωτεινή ένδειξη.	Νερό στο κάρτερ του πυθμένα. η συσκευή δεν είναι στεγανή.	Ειδοποιήστε το σέρβις τεχνικής βοήθειας.
Διαρροή νερού κάτω από τη συσκευή.	Το παρέμβυσμα του σωλήνα τροφοδοσίας δεν είναι στεγανό. Ο σωλήνας τροφοδοσίας δεν είναι στεγανός.	Πιέστε το. Αλλάξτε τον.

Προβλήματα	Αιτία	Λύση
Βγαίνει αφρός από τον κάδο απορρυπαντικού.	Έχετε ρίξει περισσότερο ή ακατάλληλο για χρήση στο πλυντήριο απορρυπαντικό.	Ανακατέψτε 1 κουταλιά της σούπας μαλακτικό με ½ λίτρο νερό και ρίξτε το στη θήκη II. Μειώστε τη δόση του απορρυπαντικού στην επόμενη πλύση, ή χρησιμοποιείτε απορρυπαντικό κατάλληλο για πλυντήριο.
Κραδασμοί κατά το πλύσιμο και στύψιμο	Δεν έχει αφαιρεθεί η ασφάλεια για μεταφορά Δεν έχουν στερεωθεί τα πόδια του πλυντηρίου	Αφαιρέστε την ασφάλεια για μεταφορά (βλ. τη σελίδα 45). Στερεώστε τα καλά.
Δεν έχει γίνει σωστά το στύψιμο.	Τα μεγάλα ρούχα της πλύσης σας πατικώθηκαν και δεν έχουν διανεμηθεί ομοιόμορφα στο τύμπανο. Για λόγους ασφαλείας, εμποδίστηκε αυτόματα το στύψιμο σε υψηλό αριθμό στροφών.	Μην εισαγάγετε στο τύμπανο μόνο μεγάλα ρούχα.
Το αποτέλεσμα του στυψίματος δεν είναι ικανοποιητικό.	Έχει πατηθεί το πλήκτρο λιγότερο σιδέρωμα . Μειωμένη ταχύτητα στυψίματος (ανάλογα με το μοντέλο). Έχει επιλεγεί το πρόγραμμα άνιληση ή στύψιμο . Μειωμένη ταχύτητα στυψίματος.	
Επανάληψη του στυψίματος.	Κανένα πρόβλημα. Το σύστημα ελέγχου βάρους έχει ανιχνεύσει μία έλλειψη ισορροπίας και προσπαθεί να την καλύψει στύβοντας περισσότερες από μία φορές τα ρούχα.	

Προβλήματα	Αιτία	Λύση
Η διάρκεια του προγράμματος παρατείνεται πέρα από τη συνηθισμένη.	Κανένα πρόβλημα. Το σύστημα ελέγχου βάρους έχει ανιχνεύσει μία έλλειψη ισορροπίας και προσπαθεί να την καλύψει διανέμοντας περισσότερες από μία φορές τα ρούχα.	Ανακατέψτε ρούχα διαφόρων μεγεθών για να αποφύγετε έλλειψη ισορροπίας στον κάδο.
	Λόγω του υπερβολικού αφρού, το σύστημα ανίχνευσης αφρού ενεργοποίησε μία φάση επιπλέον ξεβγάλματος με σκοπό την αφαίρεσή του.	
Το αποτέλεσμα του πλυσίματος δεν είναι ικανοποιητικό.	Ο βαθμός βρωμιάς είναι μεγαλύτερος από την αρχική εκτίμηση, ή έχετε ξεπεράσει το συνιστώμενο βάρος ρούχων.	Επιλέξτε το πιο κατάλληλο πρόγραμμα και πατήστε το πλήκτρο εντατικό , ή μειώστε το βάρος των ρούχων που θα πλυθούν.
	Δεν έχει προστεθεί αρκετό απορρυπαντικό.	Δοσομετρείτε το απορρυπαντικό ακολουθώντας τις οδηγίες του κατασκευαστή.
Υπάρχουν υπολείμματα απορρυπαντικού στα ρούχα.	Μερικά απορρυπαντικά χωρίς φωσφορικά άλατα περιέχουν συστατικά που δεν διαλύονται στο νερό και τα οποία μπορεί να προκαλέσουν ανοιχτόχρωμους λεκέδες στα ρούχα.	Επιλέξτε αμέσως ξεβγαλμα ή βουρτσίστε τα ρούχα αφού στεγνώσουν.
Υπάρχουν υπολείμματα χρώματος γκρι στα ρούχα.	Βρωμιά από αλοιφές, λάδια ή λίπη.	Στην επόμενη πλύση, επιλέξτε τη μέγιστη επιτρεπόμενη δόση και θερμοκρασία.
Αλλαγές στον χρόνο που απομένει για τον τερματισμό του κύκλου πλύσης, κατά τη διάρκεια του προγράμματος	Κανένα πρόβλημα. Δείτε ακόμα την εξήγηση στην ενότητα Ένδειξη χρόνου που απομένει για τον τερματισμό του κύκλου πλύσης (βλ. από τη σελίδα 17).	

Προβλήματα	Αιτία	Λύση
Μείωση του χρόνου που απομένει για τον τερματισμό του κύκλου πλύσης	Κανένα πρόβλημα. Σε περίπτωση μικρής ποσότητας ρούχων και ανάλογα με το πρόγραμμα πλύσης, ο χρόνος μπορεί να μειωθεί σε περίπου 20 λεπτά.	
Αύξηση του χρόνου που απομένει για τον τερματισμό του κύκλου πλύσης του προγράμματος	Αν ανιχνευτεί υπερβολικός αφρός, ενεργοποιείται αυτόματα μία φάση επιπλέον ξεβγάλματος και στύψιματος για την εξασφάλιση του καλού αποτελέσματος.	Μειώστε τη δοσομέτρηση του απορρυπαντικού στην επόμενη πλύση.
	Σε περίπτωση σοβαρής έλλειψης ισορροπίας κατά το στύψιμο, η πλύση μπορεί να διαρκέσει περίπου 10 λεπτά παραπάνω από ότι συνήθως για τη διανομή των ρούχων στο τύμπανο.	Ανακατεύετε ρούχα διαφόρων μεγεθών για να αποφύγετε έλλειψη ισορροπίας στον κάδο.
	Αν χρειαστεί να θερμανθεί πολύ κρύο νερό, η πλύση μπορεί να διαρκέσει μέχρι 20 λεπτά περισσότερο από ότι συνήθως.	

Αν ξαναπαρουσιαστεί βλάβη, ειδοποιήστε το σέρβις τεχνικής βοήθειας(βλ. σελίδα 39).

Τιμές κατανάλωσης

Κανονικό πρόγραμμα	Επιπλέον λειτουργία	Βάρος	Κατανάλωση **		
			Ρεύματος	Νερού	Διάρκεια
Ανθεκτικά. 40 °C	εντατικό *	6 κιλά	0,65 kWh	60 λίτρα	2:10 ώρες
Ανθεκτικά. 60 °C	–	5 κιλά	0,95 kWh	60 λίτρα	1:17 ώρες
λεκέδες. 60 °C	εντατικό *	6 κιλά	1,02 kWh	49 λίτρα	2:15 ώρες
Ανθεκτικά. 90 °C (προτού αδειάσετε το ζεστό νερό πλυσίματος, ανακατέψτε με 7 λίτρα κρύο νερό)	εντατικό *	6 κιλά	2,1 kWh	67 λίτρα	2:10 ώρες
Εναίσθητα/Συνθ. 40 °C	εντατικό *	3 κιλά	0,5 kWh	50 λίτρα	1:18 ώρες
Εναίσθητα/Συνθ. 40 °C (κατάλληλο και ως σύντομο πρόγραμμα)	–	3 κιλά	0,5 kWh	38 λίτρα	0:47 ώρες
Ευαίσθη, 30 °C	–	2 κιλά	0,3 kWh	42 λίτρα	0:35 ώρες
Μάλλινα 30 °C	εντατικό *	2 κιλά	0,2 kWh	35 λίτρα	0:50 ώρες

* Ρύθμιση προγράμματος με επιλογή **εντατικό** για δοκιμή σύμφωνα με τα πρότυπα EN 60 456 και IEC 60 456

** Οι πραγματικές τιμές κατανάλωσης μπορεί να διαφέρουν από τις παραπάνω ανάλογα με την πίεση, τον βαθμό σκληρότητας και τη θερμοκρασία του νερού, τη θερμοκρασία περιβάλλοντος, τον τύπο των ρούχων, την ποσότητά τους, τον βαθμό βρωμιάς τους, το χρησιμοποιούμενο απορρυπαντικό, τις διακυμάνσεις στην τάση του ηλεκτρικού και τις επιπλέον λειτουργίες που έχετε επιλέξει.

Τεχνικό σέρβις

Όλα τα πλυντήριά μας, πριν από την έξοδό τους από το εργοστάσιο, υποβάλλονται σε λεπτομερή έλεγχο στον οποίο εξετάζονται η καλή τους λειτουργία και κατάσταση. Για περισσότερες πληροφορίες – κυρίως όσον αφορά το μοντάρισμα και τη σύνδεση του πλυντηρίου – το τεχνικό μας σέρβις βρίσκεται στη διάθεσή σας.

Προτού το καλέσετε, βεβαιωθείτε ότι δεν μπορείτε να επιλύσετε το πρόβλημα από μόνοι σας (βλ. σελ. 32 και επόμενες).

Έτσι, θα αποφύγετε μη αναγκαίες δαπάνες, καθώς η εγγύηση δεν καλύπτει τις περιπτώσεις κατά τις οποίες δεν υπάρχει πραγματική βλάβη, ούτε εκείνες όπου το τεχνικό σέρβις έρχεται στον χώρο σας απλά για να δώσει οδηγίες.

i Αν, ακολουθώντας τις οδηγίες που σας δίνουμε παραπάνω, η βλάβη δεν επιλύεται, θα πρέπει να αποσυνδέσετε τη συσκευή, να τραβήξετε το φως από την πρίζα, να κλείσετε τη βρύση και να ειδοποιήσετε το τεχνικό σέρβις.

Μπορείτε να βρείτε το πλησιέστερό σας τεχνικό σέρβις στον συνημμένο πίνακα. Δίνετε στο τεχνικό σέρβις τον αριθμό προϊόντος (E-Nr.) και τον αριθμό κατασκευής (FD) της συσκευής σας.

Ετικέτα χαρακτηριστικών

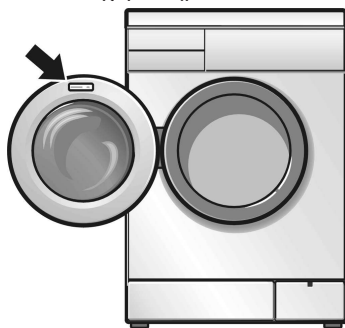

Τα στοιχεία αυτά αναγράφονται στην ετικέτα χαρακτηριστικών που βρίσκεται στο πλαίσιο της πόρτας (φαίνεται με ανοιχτή την πόρτα).

E-Nr. _____	FD _____
-------------	----------

Αριθμός προϊόντος

Αριθμός κατασκευής

Σημειώστε εδώ τους αριθμούς της συσκευής.

Βοηθήστε μας να αποφύγουμε άσκοπες μετακινήσεις των τεχνικών μας δίνοντας τους σωστούς αριθμούς προϊόντος και κατασκευής και περιγράφοντας μας με τη μεγαλύτερη δυνατή ακρίβεια το πώς εμφανίζεται ακριβώς το πρόβλημα που αντιμετωπίζετε με τη συσκευή σας. Έτσι θα αποφύγετε άσκοπες δαπάνες.

Μπορείτε να βρείτε περισσότερες πληροφορίες και μία σειρά των προϊόντων μας στην ιστοσελίδα μας: <http://www.pitsos.gr>

Μοντάρισμα, σύνδεση και μεταφορά

Ενδείξεις ασφαλείας

⚠ Κίνδυνος τραυματισμού!

Το πλυντήριο είναι πολύ βαρύ. Προσοχή καθώς το σηκώνετε.

Προσοχή

Αν καταψυχθούν, οι σωλήνες μπορεί να ραγίσουν/σκάσουν. Μην τοποθετείτε το πλυντήριο σε μέρη όπου μπορεί να σχηματιστεί πάγος και/ή στην ύπαιθρο.

Το πλυντήριο μπορεί να φθαρεί. Μην το σηκώνετε από σημεία που προεξέχουν (π.χ. από την πόρτα του κάδου).

Εκτός από τις συμβουλές και τις προειδοποιήσεις αυτού του εγχειριδίου, μπορεί να ισχύουν συγκεκριμένοι περιορισμοί των τοπικών εταιρειών παροχής νερού και ηλεκτρικού.

Σε περίπτωση αμφιβολίας, θα πρέπει να αναθέσετε τη σύνδεση σε ειδικό τεχνικό.

Συσκευασία και παλιά συσκευή

Αφαιρέστε τη συσκευή από τη συσκευασία και αποσύρετε τη συσκευασία με τρόπο φιλικό προς το περιβάλλον.

Αυτή η συσκευή χαρακτηρίζεται σύμφωνα με την ευρωπαϊκή οδηγία 2002/96/EK περί ηλεκτρικών και ηλεκτρονικών συσκευών (waste electrical and electronic equipment - WEEE).



Η οδηγία προκαθορίζει τα πλαίσια για μια απόσυρση και αξιοποίηση των παλιών συσκευών με ισχύ σ' όλη την ΕΕ.

Όγκος παροχής

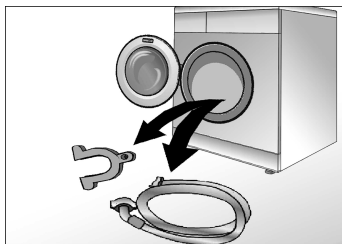

Στο εσωτερικό του τύμπανου:

- Ο σωλήνας τροφοδοσίας νερού,
- μία γωνιά για το μοντάρισμα του σωλήνα στράγγισης (π.χ. στον νιπτήρα).

Όλες οι συσκευές έχουν υποστεί αυστηρούς ελέγχους και επαληθεύσεις στο εργοστάσιο, σε συνθήκες κανονικής λειτουργίας. Για αυτό μπορεί να υπάρχει ένας βαθμός υγρασίας, ή και εναπομείναντα νερά στο τύμπανο της συσκευής.

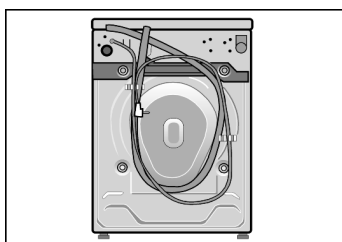

Στερεωμένα στο πίσω πλαίσιο της συσκευής:

- ο σωλήνας στράγγισης
- το καλώδιο με βύσμα για σύνδεση στο ηλεκτρικό ρεύμα.

Ανάλογα με τι συνθήκες του χώρου που θα επιλεγεί για την εγκατάσταση του πλυντηρίου, μπορεί να χρειαστεί επιπλέον:

- ένας δακτύλιος διαμέτρου 24–40 mm (μπορείτε να τον βρείτε στα εξειδικευμένα καταστήματα), για το μοντάρισμα του σιφονιού.

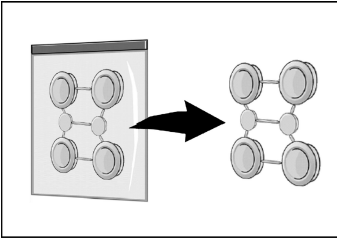

Στην τσάντα:

- τα πώματα προστασίας για την κάλυψη των ανοιγμάτων μετά την αφαίρεση των ασφαλειών μεταφοράς.

Χρήσιμα εργαλεία

Τα παρακάτω εργαλεία μπορούν να σας φανούν ιδιαίτερα χρήσιμα κατά την εκτέλεση των εργασιών εγκατάστασης και σύνδεσης:

- ένα πολύγωνο κλειδί, μέγεθος στομίου 13
- ένα αλφάδι.
- κατσαβίδι.

Διαστάσεις

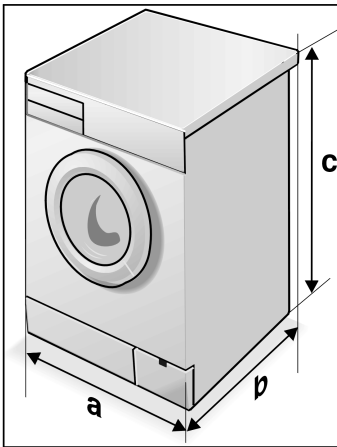

a = 600 mm

b = 590 mm

c = 852 mm

Βάρος 69 – 83 κιλά (ανάλογα με τη συσκευή)

Επιφάνεια στήριξης

Για να εξασφαλιστεί η ασφαλής θέση της συσκευής κατά τη διάρκεια του συψίματος,

Η επιφάνεια στήριξης πρέπει να είναι σταθερή και επίπεδη. Δεν είναι κατάλληλες οι μαλακές επενδύσεις πατωμάτων, όπως, π.χ., μοκέτες και πατώματα με κάτω όψη από αφρώδες πλαστικό.

Αν θέλετε να τοποθετήσετε το πλυντήριο επάνω σε οροφή από ξύλινες δοκούς:

- Τοποθετήστε την, στο μέτρο του δυνατού, σε γωνία.
- Βιδώστε στο πάτωμα μία ξύλινη πλάκα που αντέχει στην υγρασία (ελάχιστο πάχος 30 mm).
- Στερεώστε τα πόδια του πλυντηρίου με γλωπίδες στήριξης*.

Αν θέλετε να τοποθετήσετε το πλυντήριο σε υπερυψωμένη βάση:

- Στερεώστε τα πόδια της με γλωπίδες στήριξης.

* Μπορείτε να προμηθευτείτε γλωπίδες στήριξης (διάταξη αξεσουάρ μονταρίσματος) από οποιονδήποτε προμηθευτή ή από το τεχνικό σέρβις, αρ. παραγγελίας WMZ2200.

Εντοίχιση ή μοντάρισμα της συσκευής

Μοντάρετε το πλυντήριο ή εντοιχίστε το στα σχετικά έπιπλα προτού το συνδέσετε με το ηλεκτρικό ρεύμα.

Η συσκευή μπορεί να μονταριστεί ή να εντοιχιστεί σε κουζίνα. Σε αυτήν την περίπτωση, ο χώρος εντοιχισμού πρέπει να έχει πλάτος 60 cm.

- Τοποθετήστε το πλυντήριο κάτω από μία συνεχή πλάκα που στερεώνεται στα παρακείμενα ντουλάπια.

Προσοχή

Για λόγους ασφαλείας, κατά την εντοίχιση, πρέπει να αναθέσετε σε τεχνικό να μοντάρει μία

επικάλυψη από λαμαρίνα στη θέση της επικάλυψης της συσκευής.

* Μπορείτε να προμηθευτείτε την επικάλυψη από λαμαρίνα (σειρά από αξεσουάρ για μονταρίσμα) σε οποιονδήποτε προμηθευτή, ή στο τεχνικό σέρβις, αρ. παραγγελίας WMZ2420.

Αφαίρεση των ασφαλειών μεταφοράς

⚠ Προσοχή

Πριν από την πρώτη πλύση πρέπει να αφαιρέσετε τις ασφάλειες μεταφοράς, σε περίπτωση που είναι συζευγμένες στο πλυντήριο (ανάλογα με το μοντέλο).

- ❑ Ξεβιδώστε τις βίδες **1**, **2**.
- ❑ Ξεβιδώστε τις βίδες **3** και **4** και αφαιρέστε τις με τη σανίδα **5** (ανάλογα με το μοντέλο).

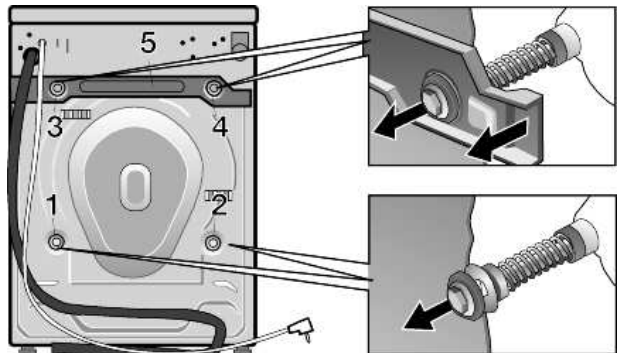

Τα μέρη των ασφαλειών για τη μεταφορά του εσωτερικού του πλυντηρίου λύνονται και πέφτουν στο πάτωμα, κάτω από το πλυντήριο.

- ❑ Σπρώξτε ελαφρά το πλυντήριο εμπρός και τραβήξτε τις ασφάλειες μεταφοράς.
- ❑ Αν δεν έχουν λυθεί και δεν έχουν πέσει στο πάτωμα όλα τα μέρη:
Βάλτε το χέρι σας μέσα από το άνοιγμα του κάδου του πλυντηρίου, τραβώντας ελαφρά το τύμπανο εμπρός μέχρι να πέσουν όλα τα κομμάτια. Αφαιρέστε τα.
- ❑ Μοντάρετε τα πώματα ασφαλείας στα ανοίγματα των ασφαλειών μεταφοράς.

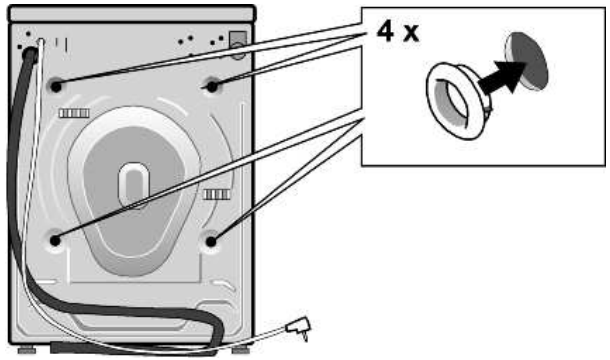

Φυλάξτε τις ασφάλειες μεταφοράς

Αυτές οι ασφάλειες θα πρέπει να διατηρηθούν για μελλοντικές μεταφορές (π.χ., σε περίπτωση μετακόμισης).

Μήκος σωλήνων και καλωδίων

Σύνδεση της αριστερής πλευράς

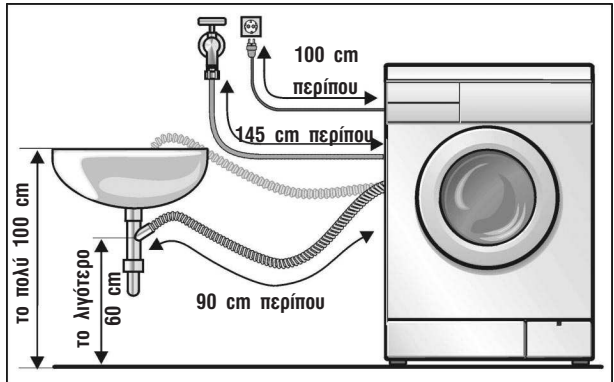

Σύνδεση της δεξιάς πλευράς

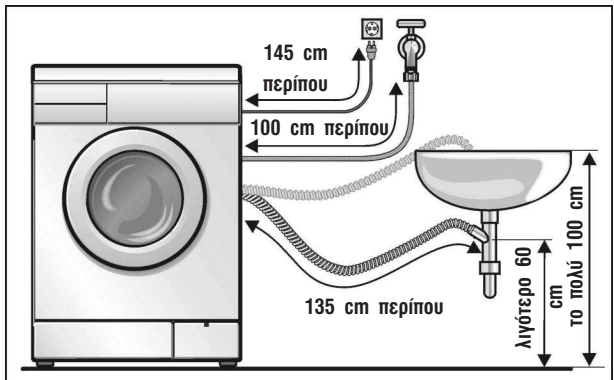

Σύνδεση στην παροχή νερού

Παροχή νερού

⚠ Κίνδυνος ηλεκτρικής εκκένωσης

Για να αποφύγετε διαρροές ή ζημιές που μπορούν να προκληθούν από το νερό, πρέπει να έχετε υπόψη σας τις συμβουλές και τις προειδοποιήσεις αυτού του κεφαλαίου.

Προσοχή

Να χρησιμοποιείτε το πλυντήριο μόνο με κρύο πόσιμο νερό. Μην συνδέσετε σε σωλήνωση ανάμιξης θερμοσίφωνα νερού χωρίς πίεση.

Σε περίπτωση αμφιβολίας, θα πρέπει να αναθέσετε τη σύνδεση σε ειδικό τεχνικό.

Προσέξτε ώστε ο σωλήνας τροφοδοσίας

- να μην είναι διπλωμένος και να μην έχει μαγκώσει πουθενά
- να μην έχει αλλαχθεί σε κανένα του σημείο και να μην έχει κοπεί (η μηχανική αντίστασή του μπορεί να μειωθεί).

Να λάβετε υπόψην τη πίεση του νερού στο δίκτυο διανομής:

- Η πίεση αυτή πρέπει να βρίσκεται μεταξύ 1 –10 bar (δηλαδή, με ανοιχτή τη βρύση να τρέχουν τουλάχιστον 8 λίτρα/λεπτό).
- Αν είναι μεγαλύτερη, πρέπει να προσθέσετε μία βαλβίδα εκκένωσης.

- Συνδέστε τον σωλήνα τροφοδοσίας στη βρύση:
- στη σύνδεση της πίσω πλευράς της συσκευής ...

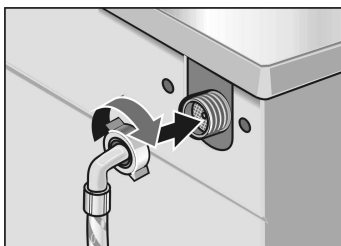

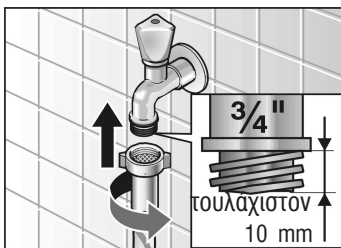

Άδειασμα νερού

- ❑ και στη παροχή νερού (βρύση).

Μετά τη σύνδεση:

- ❑ Ανοίξτε εντελώς τη βρύση.
- ❑ Ελέγξτε τη στεγανότητα των σημείων σύνδεσης.

Προσοχή

Μην διπλώνετε τον σωλήνα και μην τον τραβάτε.

Διαφορά ύψους μεταξύ επιφάνειας στήριξης και στράγγισης: το λιγότερο 60 cm, μέγιστο 100 cm.

Στράγγιση σε σιφόνι:

- ❑ Ασφαλίστε το σημείο σύνδεσης με δακτύλιο \varnothing 24–40 mm (ειδικά καταστήματα).

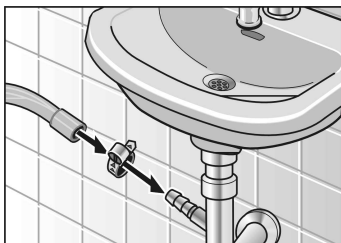

Στράγγιση σε νιπτήρα:

Προσοχή

Ελέγξτε ότι η τάπα του νιπτήρα δεν εμποδίζει το νερό να φεύγει.

- ❑ Ασφαλίστε τον σωλήνα αδειάσματος για να αποφύγετε μετακίνησή του.
- ❑ Κατά τη διάρκεια του αδειάσματος, βεβαιωθείτε ότι η στράγγιση γίνεται αρκετά γρήγορα.

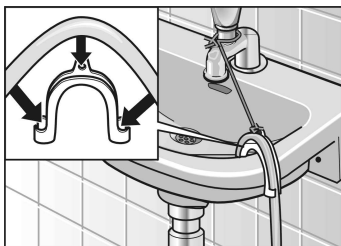

Ευθυγράμμιση

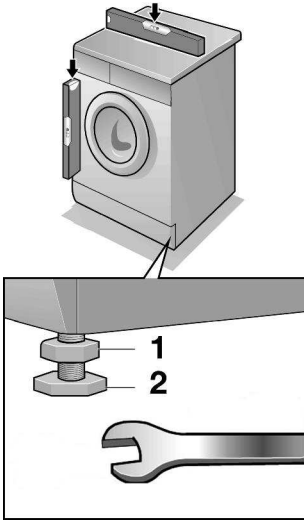

Ευθυγραμμίστε το πλυντήριο με τη βοήθεια των ρυθμιζόμενων ποδιών και ενός αλφαδιού:

- ❑ Χαλαρώστε το αντιπερικόχλιο **1** προς την φορά των δεικτών του ρολογιού.
- ❑ Γυρίστε το πόδι **2** για να τροποποιήσετε το ύψος.
- ❑ Σφίξτε το αντιπερικόχλιο **1** στο προστατευτικό κέλυφος. Κρατήστε το πόδι δυνατά και μην αλλάξετε το ύψος.

Τα τέσσερα πόδια του πλυντηρίου πρέπει να ακουμπούν επάνω στο πάτωμα. Το πλυντήριο δεν πρέπει να υφίσταται κραδασμούς. Τα αντιπερικόχλια των τεσσάρων ποδιών του πρέπει να είναι γερά βιδωμένα στο περιβλήμα!

Προσοχή

Αν η συσκευή δεν σωστά ευθυγραμμισμένη, μπορεί να βγάζει θορύβους και να δονείται.

Σύνδεση στο ηλεκτρικό ρεύμα

Προσοχή

Σύνδεση του πλυντηρίου μόνο σε παροχή εναλλασσόμενου ρεύματος με γείωση εγκατεστημένη σύμφωνα με τους κανονισμούς.

Η τάση του δικτύου πρέπει να αντιστοιχεί με τα στοιχεία του πλυντηρίου σας (πινακίδα επάνω στη συσκευή).

Σε αυτήν την πινακίδα αναγράφεται τόσο η ισχύς όσο και η απαραίτητη ασφάλεια.

Βεβαιωθείτε ότι:

- το φως και η πρίζα είναι συμβατά,
- ότι η διατομή των καλωδίων είναι επαρκής,
- ότι το σύστημα γείωσης είναι εγκατεστημένο σύμφωνα με τους κανονισμούς.

Αλλαγή γραμμής τροφοδοσίας (αν χρειαστεί) μόνο από εξειδικευμένο προσωπικό.

Το ανταλλακτικό της γραμμής τροφοδοσίας διατίθεται στο τεχνικό σέρβις.

Μη χρησιμοποιείτε προσαρμοστές, πολύπριζα και

μπαλαντέζες.

Αν χρησιμοποιήσετε διακόπτη προστασίας εναπομείναντος ρεύματος, θα πρέπει να φέρει το σύμβολο: .

Το σύμβολο αυτό είναι η μόνη εγγύηση για την τήρηση των ισχυόντων κανονισμών σήμερα.

Μην συνδέετε το φις και μην το τραβάτε από την πρίζα με υγρά χέρια.

Για να βγάλετε το καλώδιο από την πρίζα, τραβήξτε το από το φις. Μην τραβάτε το ίδιο το καλώδιο.





Μεταφορά (π.χ., μετακόμιση)



Προτού μεταφέρετε το πλυντήριο:





- κλείστε τη βρύση,
- αδειάστε το νερό που μπορεί να βρίσκεται μέσα στον σωλήνα τροφοδοσίας (βλ. σελ. 30),
- αδειάστε το νερό πλυσίματος που παρέμεινε (βλ. σελ. 28),
- αποσυνδέστε το πλυντήριο από το ηλεκτρικό,
- ξεμοντάρετε τους σωλήνες,
- μοντάρετε τις δύο κάτω ασφάλειες μεταφοράς.





Αφού μεταφέρετε τη συσκευή, και αφού την έχετε τοποθετήσει και συνδέσει στο ρεύμα σύμφωνα με τους κανονισμούς, εκτελέστε πρώτα το επιπλέον πρόγραμμα **άνιληση** προτού εκτελέσετε ένα πρόγραμμα πλύσης.

Προγράμματα ¹⁾²⁾ Είδος ρούχου	Βάρος ρούχων	Διαβάθμιση βρωμιάς	Απαραίτητο πλήκτρο, επιπλέον λειτουργία
---	-----------------	--------------------	---

Ανθεκτικά     			
ανθεκτικά ρούχα, που πλένονται σε ζεστό νερό π.χ., βαμβακερά ή λινά			
30, 40 ³⁾, 60 °C	6 κιλά	λίγο έως μέτρια λερωμένα	Εντατική πλύση
60 °C λεκέδες ³⁾		μέτρια λερωμένα με λεκέδες	Εντατική πλύση
90 °C		μέτρια λερωμένα	Εντατική πλύση
30, 40, 60 °C	μέχρι 5 κιλά	λίγο λερωμένα	–
30, 40, 60 °C		μέτρια έως πολύ λερωμένα	Εντατική πλύση
60 °C λεκέδες		μέτρια έως πολύ λερωμένα, λεκέδες	Εντατική πλύση

Ευαίσθητα/Συνθ.   			
ρούχα μέτριας ευαισθησίας, π.χ., βαμβακερά, λινά, συνθετικά ή μικτά (κατάλληλο και ως πρόγραμμα σύντομης πλύσης)			
30, 40, 60 °C	μέχρι 3 κιλά	λίγο λερωμένα	–
30, 40 ³⁾, 60 °C		μέτρια έως πολύ λερωμένα	Εντατική πλύση

Ευπαθή    			
πολύ ευαίσθητα ρούχα, π.χ. μεταξωτά, σατέν, υφάσματα συνθετικά, μικτά ή που περιέχουν μαλλί (π.χ. κουρτίνες)			
30 °C	μέχρι 2 κιλά	λίγο λερωμένα	–
30 °C		μέτρια έως πολύ λερωμένα	Εντατική πλύση

Μάλλινα     			
ρούχα που πλένονται στο χέρι ή στο πλυντήριο, μάλλινα ή ρούχα που περιέχουν μαλλί π.χ., κασμίρια, μοχέρ ή ανγκορά, κατάλληλα και για πλύσιμο στο χέρι			
κρύο, 30 °C	μέχρι 2 κιλά	λίγο λερωμένα	–
κρύο, 30 °C ³⁾		μέτρια έως πολύ λερωμένα	Εντατική πλύση

Επιπλέον προγράμματα	άνιληση, στύψιμο ή ξέβγαλμα
-----------------------------	------------------------------------

1)Με τις παρακάτω **ρυθμίσεις** μπορείτε να τροποποιήσετε το πρόγραμμα: πλήκτρα (ανάλογα με το μοντέλο): **εντατικό, παραμονή, 600/400 – 800/600, ξέβγαλμα, Επιπλέον ξέβγαλμα**; 2) Στα προγράμματα χωρίς πρόπλυση, βάζετε το απορρυπαντικό στη θήκη II (αριστερή θήκη). Σε περίπτωση που κάνετε πρόπλυση, μοιράστε το απορρυπαντικό στις θήκες I και II; 3) Ρυθμίσεις των προγραμμάτων για δοκιμή σύμφωνα με τα πρότυπα EN 60456 και IEC 60 456

Σύντομες οδηγίες

1

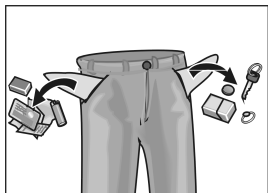

2

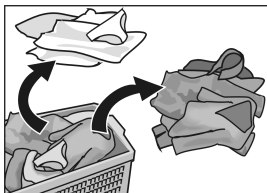

3

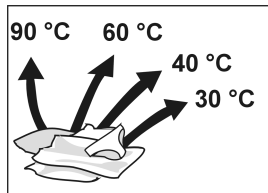

4

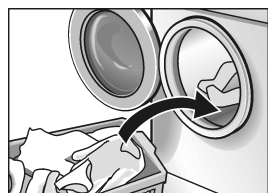

5



6

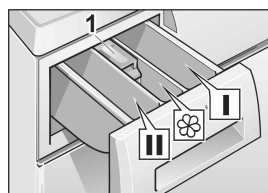

7

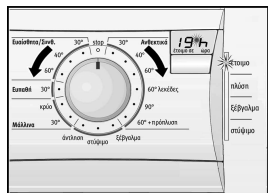

8

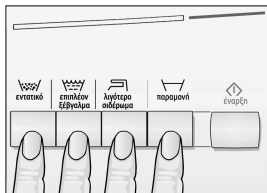

9

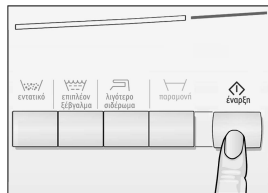

Αν χρειαστεί:

Με το τερματισμό του προγράμματος:

1

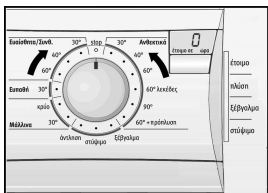

2

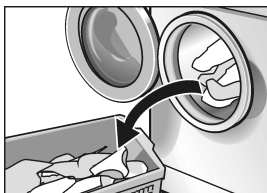

Pitsos

BSH Ikiakes Syskeves A.B.E.

17th km Ethnikis odou Athinon – Lamias & Potamou 20

145 64 Kifissia, ATHENS

ELLAS

WFPI600D / WFPI800D

8510 el

9000038147

