

es Instrucciones de uso y de instalación

Atención al Usuario (España): 902 145 150

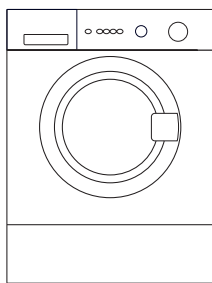

T1855 / T1840



Por un mundo más cómodo

<http://www.balay.es>

Índice

Instrucciones

Consejos para la eliminación del embalaje y desguace del aparato	5
Eliminación del embalaje	5
Desguace del aparato usado	5
Protección del medio ambiente/Consejos para reducir consumos	6
Consejos de seguridad y advertencias de carácter general	8
Esta es su nueva lavadora	9
Cuadro de mandos	10
Antes de realizar el primer ciclo de lavado con la máquina	11
Preparativos necesarios	11
Preparar la ropa, clasificarla e introducirla en la máquina	13
Preparar la ropa	13
Clasificar la ropa	14
Grado de suciedad	14
Introducir la ropa	17
Detergentes y aditivos	18
Dosificación del detergente	18
Verter el detergente y los aditivos en las cámaras correspondientes	19
Programas de lavado y funciones	20
Selector de programas	20
Teclas selectoras de las funciones adicionales	25
Lavar la ropa	27
Modificar el programa de lavado seleccionado	28
Interrumpir el programa en curso	28
Tras concluir el ciclo de lavado	30
Retirar la ropa del tambor	30
Señal acústica	32

Funciones especiales	33
Remojo de prendas	33
Almidonar prendas	33
Teñir ropa	34
Desteñir la ropa	34
Limpieza y cuidados	35
Limpiar el cuerpo del aparato, el cuadro de mandos y las tuberías de alimentación	35
Limpiar el tambor	35
Limpiar la cubeta del detergente	36
Limpiar la bomba de evacuación	37
Limpiar los filtros en la toma de agua del aparato	39
Descalcificar el aparato	40
Pequeñas averías de fácil solución	41
Indicación de averías	42
Consumos	47
Servicio de Asistencia Técnica	48
Montaje, conexión y transporte del aparato	50
Consejos y advertencias de seguridad	50
Retirar los seguros de transporte	51
Posicionamiento y nivelación	52
Conexión a la red de agua	53
Nivelar el aparato	54
Conexión a la red eléctrica	55
Puntos a observar al transportar la máquina (mudanzas, etc.)	56
Índice de términos	58

Instrucciones de montaje

Apéndice

Con la adquisición de su nueva lavadora Vd. se ha decidido por un electrodoméstico moderno y de gran calidad.

Su lavadora se caracteriza por el consumo moderado de energía, agua y detergente.

Todo aparato que abandona nuestras fábricas es sometido previamente a unos exhaustivos controles y verificaciones en cuanto a sus funciones individuales y a su impecable estado general. Para cualquier duda o consulta que tuviera – particularmente en el caso de la instalación y conexión a la red de su lavadora – puede dirigirse en cualquier momento a nuestro Servicio de Asistencia Técnica Oficial.

Una información más detallada, así como una selección de nuestros productos la puede hallar en la página de Internet: <http://www.balay.es>

Léanse atentamente las presentes instrucciones antes de poner en marcha el aparato. Incluyen importantes informaciones y consejos para la instalación, el uso y la seguridad del aparato.

Las presentes instrucciones de uso y montaje son válidas para diferentes modelos de aparato. Cuyas diferencias se destacan en el correspondiente lugar.

Guarde las instrucciones de uso del aparato para un posible propietario posterior.

Consejos para la eliminación del embalaje y desguace del aparato

Eliminación del embalaje

Su nuevo aparato está protegido durante el transporte hasta su hogar por un embalaje. Todos los materiales de embalaje utilizados son respetuosos con el medio ambiente y pueden ser reciclados o reutilizados. Contribuya activamente a la protección del medio ambiente practicando unos métodos de eliminación y recuperación de los materiales de embalaje respetuosos con el medio ambiente.

Su Distribuidor o Administración local le informará gustosamente sobre las vías y posibilidades más eficaces y actuales para la eliminación respetuosa con el medio ambiente de estos materiales.

⚠ ¡Peligro de asfixia!

¡El material de embalaje no es ningún juguete! ¡Existe peligro de asfixia a causa de los cartones y las láminas de plástico!

Desguace del aparato usado

Los aparatos usados incorporan materiales valiosos que se pueden recuperar al final de su uso, entregando el aparato a dicho efecto en un centro oficial de recogida o recuperación de materiales reciclables.

⚠ ¡Peligro de muerte!

Antes de deshacerse de su aparato usado y sustituirlo por una unidad nueva, deberá inutilizarlo, cortando a dicho efecto el cable de conexión y retirándolo conjuntamente con el enchufe.

Desmunte los cierres o cerraduras de la puerta o inutilícelos a fin de impedir que los niños al jugar con la lavadora, se queden encerrados en la misma y corran peligro de muerte (asfixia).

Protección del medio ambiente/Consejos para reducir consumos

Consejos para reducir consumos

Su lavadora se caracteriza por su consumo moderado de energía, agua y detergente, contribuyendo activamente no sólo a la protección del medio ambiente, sino también a la reducción de los costes de funcionamiento. Los consumos exactos de su aparato figuran en la página 47 de las presentes instrucciones.

Para un lavado económico y respetuoso con el medio ambiente:

- Aprovechar la carga de ropa aconsejada:

Resistentes/Algod.	6 kg
Sintéticos	3 kg
Delicado/Seda	2 kg
Lana/Lã	2 kg

El sistema de adaptación automática adapta en cantidades menores de ropa el consumo de agua y de energía.

- Seleccionar el programa de lavado **resistentes algod. 60 °C + extra en lugar de resistentes algod. 90 °C**. La mayor duración del ciclo de lavado reduce los consumos de energía, alcanzándose con este programa de 60 °C un grado de limpieza en las prendas similar al lavado con una temperatura de 90 °C.
- Prescindir en el lavado de la ropa poco o normalmente sucia del programa de prelavado.
- Dosificar el detergente en función del grado de dureza del agua, del grado de suciedad de la ropa y de la cantidad de ropa a lavar, así como de las instrucciones específicas que figuran en las envolturas de los detergentes.

- ❑ En caso de secar la ropa en una secadora, seleccionar la velocidad de centrifugado más adecuada recomendada por el fabricante de la secadora.

Consejos de seguridad y advertencias de carácter general

El presente aparato sólo deberá usarse

- en el ámbito doméstico,
- para el lavado de prendas apropiadas para el lavado a máquina,
- con agua potable fría de la red pública de abastecimiento, cargando los detergentes y aditivos de uso corriente en lavadoras.

No dejar la máquina sin vigilancia en presencia de niños.

Mantener los animales domésticos alejados de la máquina.

¡No introducir el enchufe del aparato en la toma de corriente con las manos húmedas o mojadas!

Para extraer la clavija (enchufe) de la toma de corriente de la red eléctrica, no tirar del cable sino del cuerpo del enchufe.

Al lavar con programas que usan agua caliente, no tocar la puerta de carga durante el ciclo de trabajo de la máquina.

Prestar atención al evacuar el agua de lavado caliente.

No subirse encima del aparato.

No apoyarse en la puerta.

Esta es su nueva lavadora

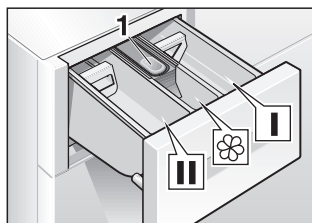

Verter el detergente y los aditivos en las cámaras correspondientes

Cámara I:

Detergente para el prelavado o almidón.

Cámara II:

Detergente para el lavado principal, descalcificador del agua, ablandadores, blanqueadores o sal quitamanchas.

Cámara ☼:

Aditivos para el último aclarado, por ejemplo suavizantes (Llenar como máximo hasta la marca **max** de la pieza 1).

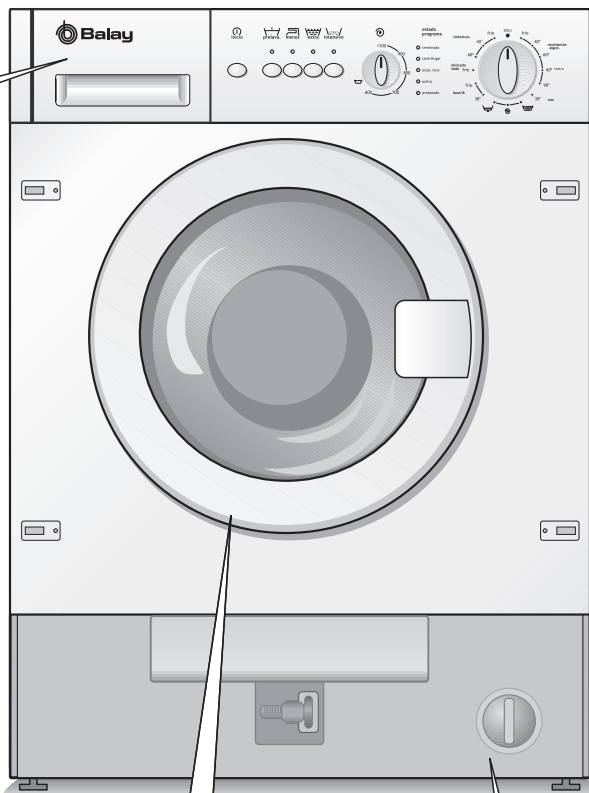

Abrir la puerta de carga ...

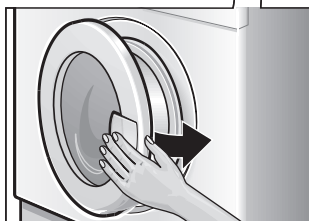

y cerrarla

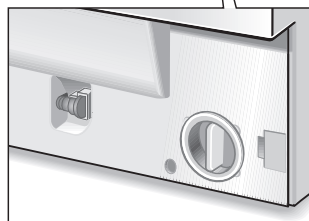

Zona de servicio

Cuadro de mandos

Tecla inicio

Activa el programa de lavado seleccionado (tiene que haberse seleccionado un programa de lavado).

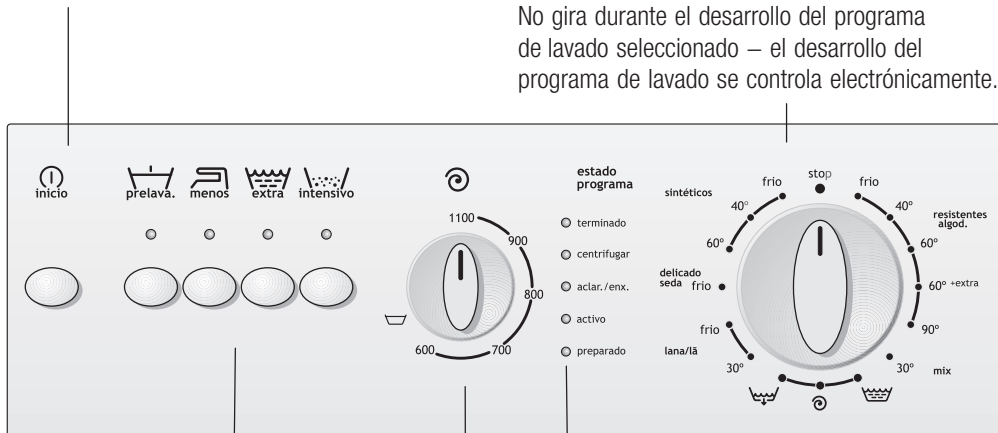



Selector de programas

Conecta y desconecta la máquina, además de seleccionar los programas de lavado. Se puede girar en ambos sentidos.

No gira durante el desarrollo del programa de lavado seleccionado – el desarrollo del programa de lavado se controla electrónicamente.

Teclas selectoras de las funciones adicionales

(pueden activarse adicionalmente al programa de lavado seleccionado)

- prelava.:** activa el prelavado
- menos** : centrifug. más suave
- extra** : aclarado adicional
- intensivo:** Lavado más intensivo

La combinación de las funciones adicionales es posible.

Los pilotos de aviso se iluminan cuando las funciones adicionales están activadas.

Desactivar una función adicional: Pulsar nuevamente la tecla (el piloto de aviso se apaga). El piloto de aviso se apaga.

Pilotos indicadores del estado de desarrollo de los programas

El piloto **preparado** se ilumina cuando el programa está seleccionado.

activo, aclar./enx., centrifugar se iluminan tras haber pulsado la tecla **inicio** y desarrollarse la correspondiente fase del programa.

terminado se ilumina una vez que el programa ha concluido.

Los pilotos de aviso parpadean: avería en el funcionamiento

Mando selector de la velocidad de centrifugado

(opcional)

Para ajustar de manera continua la velocidad de centrifugado; tiene que enclavar en la posición  (parada después del último aclarado).

Para desactivar la señal acústica o modificar el nivel sonoro de la misma, véase el capítulo Señal acústica, página 32.

Antes de realizar el primer ciclo de lavado con la máquina

Preparativos necesarios

¡Atención!

Cerciorarse de que la lavadora se ha instalado y conectado correctamente. Véase a este respecto a partir de la página 50.

- i** Antes de abandonar la fábrica, la lavadora es sometida a severas revisiones y comprobaciones. Por ello deberá efectuarse un primer ciclo de lavado **sin** ropa, para eliminar los restos de agua que aún pudiera haber en el interior de la máquina como resultado de las pruebas realizadas en fábrica.
- Abrir el grifo de la alimentación de agua.
- Tirar de la cubeta hacia afuera, hasta el tope.
- Llenar aproximadamente un 1 litro de agua en la cámara **II** de la cubeta del detergente.
- Poner medio vaso graduado de detergente normal en la cámara **II**.
- i** ¡No utilizar detergente para ropa delicada ni para lana, pues este tipo de detergente suele dar lugar a una excesiva cantidad de espuma!
- Empujar la cubeta contra el cuerpo del aparato hasta hacerla encajar en éste.
- Cerrar la puerta de carga.
- Colocar el mando selector de programas en la posición **resistentes / algod. 90 °C**.
- Pulsar la tecla **inicio**.
El programa arranca.

El programa ha concluido cuando se ilumina el piloto de aviso **terminado**:

- Colocar el mando selector de programas en la posición **stop**.

Preparar la ropa, clasificarla e introducirla en la máquina

Preparar la ropa

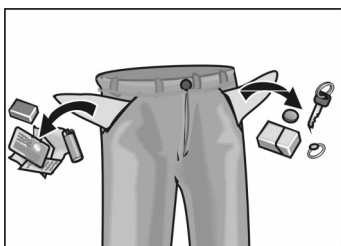

¡Atención!

Los cuerpos extraños y objetos metálicos (por ejemplo monedas, imperdibles, grapas, clips, etc.) pueden ocasionar daños en las prendas o en el interior de la lavadora (por ejemplo en el tambor).

- Vaciar los bolsillos de las prendas a lavar.
- Eliminar la arena acumulada en bolsillos y dobladillos cepillando las prendas.
- Cerrar las cremalleras y abotone las fundas.
- Retirar los enganches de las cortinas o recogerlos en una red o bolsa.
- Lavar en una red o funda de cojín o almohada:
 - la ropa muy delicada como por ejemplo pantys o cortinas,
 - las prendas muy pequeñas como calcetines y pañuelos,
 - los sujetadores con elementos (aros) insertados (los aros se pueden desprender durante el lavado y caer a través de las perforaciones del tambor, ocasionando daños en el interior de la lavadora.
- Dar la vuelta a los pantalones, géneros de punto y tricotados, por ejemplo tejidos de punto, camisetas, sudaderas, etc.

Clasificar la ropa

Por colores y grado de suciedad

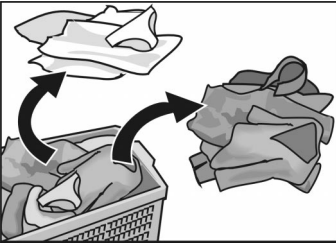

Grado de suciedad

¡Atención!

Peligro de coloración. Si las prendas de color son nuevas, es aconsejable lavarlas por separado.

La ropa blanca puede volverse gris. Lave separadamente las prendas blancas y de color.

ropa poco sucia

En las prendas no se aprecian suciedad ni manchas. Las prendas tal vez han tomado el olor del cuerpo.

- Ropa de verano ligera o ropa deportiva, usada sólo unas pocas horas.
- Camisetas, camisas, blusas usadas hasta un día.
- Ropa de cama, toallas de invitados usadas un sólo día.

ropa normalmente sucia

Prendas con suciedad perceptible y/o ligeramente manchadas.

- Camisetas, camisas, blusas sudadas o con varias puestas.
- Calzoncillos, bragas, slips usados un día.
- Paños de cocina, toallas y ropa de cama hasta una semana en uso.
- Cortinas (sin suciedad de nicotina), en uso hasta medio año.

ropa muy sucia

Suciedad y/o manchas perceptibles.

- Paños de cocina en uso hasta una semana.
- Servilletas de tela.
- Baberos de niño.
- Ropa exterior de niños, camisetas y pantalones de deporte con manchas de hierba o tierra.
- Ropa de faena de mecánicos, panaderos, carniceros, etc.

manchas típicas son

- Grasa cutánea, aceites y grasas comestibles, salsas, aceites minerales, ceras (con contenido de aceites o grasas).
- Té, café, vino tinto, fruta, verduras (susceptibles de ser blanqueadas).
- Sangre, huevo, leche, almidón (con contenido de albúmina o hidratos de carbono).
- Hollín, tierra, arena (pigmentos), ropa de tenis con manchas rojizas procedentes de la tierra batida.

Eliminar manchas

Las manchas deberán tratarse o eliminarse, en lo posible, inmediatamente después de producirse.

Inténtelo primero con agua y jabón. No frotar o restregar fuertemente sobre la ropa.

Después lavar las prendas con el programa adecuado.

Las manchas fuertemente adheridas y ya reseca a veces sólo desaparecen al cabo de varios lavados.

Clasifique la ropa según los símbolos que figuran en las etiquetas

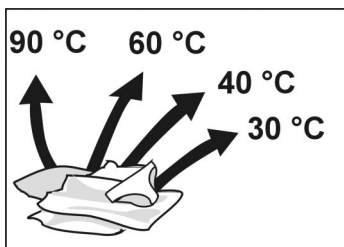

prendas de tejidos resistentes y colores sólidos por ejemplo de algodón o lino,



prendas de tejidos delicados por ejemplo algodón, lino, fibra sintética o tejidos mixtos



prendas de tejidos muy delicados lavables a máquina por ejemplo seda, satén, fibra sintética o tejidos mixtos (por ejemplo cortinas)



prendas de tejidos lavables a mano o a máquina de lana o mixtos de lana por ejemplo cachemira, mohair o angora, también apropiado para seda lavable a mano

Las prendas que incorporen los siguientes símbolos no deberá lavarse en la lavadora:

 = no lavable

Introducir la ropa

⚠ ¡Peligro de explosión!

Las prendas que hubieran sido tratadas previamente con detergentes con disolventes, por ejemplo agentes quitamanchas o gasolina de limpieza, pueden provocar explosiones tras introducir las en la lavadora. Por ello, las prendas así tratadas deberán aclararse bien a mano antes de proceder a su lavado.

¡Atención!

Los cuerpos extraños en el tambor de la lavadora pueden ocasionar daños en las prendas. Antes de introducir la ropa en la lavadora, asegúrese de que no hay cuerpos extraños en el interior del tambor ni animales encerrados.



- Abrir la puerta de carga.



- Introduzca la ropa extendida y desdoblada en el tambor. Mezclando las prendas grandes y pequeñas. Las prendas de diferente tamaño se reparten mejor en el tambor durante el centrifugado.

- i** No sobrepasar nunca la carga de ropa recomendada. El lavado con una lavadora sobrecargada merma considerablemente su rendimiento y el resultado del lavado.



- Cerrar la puerta de carga. Prestar atención a que no queden prendas enganchadas o aprisionadas entre la puerta de carga y la junta de goma.

Detergentes y aditivos

Dosificación del detergente

⚠ ¡Peligro de intoxicación!

Guardar los detergentes y aditivos en un lugar seguro, fuera del alcance de los niños.

La cantidad del detergente a utilizar depende

- del grado de dureza del agua. Solicite la información correspondiente a su empresa local de abastecimiento de agua.
- de la cantidad de ropa que se vaya a lavar.
- del grado de suciedad de la ropa.
Véanse a este respecto las indicaciones que se facilitan a partir de la página 14.
- de la dosis aconsejada por el fabricante del detergente empleado. Una dosificación correcta del detergente es la base fundamental para proteger el medio ambiente y al mismo tiempo lograr un resultado de lavado satisfactorio.

En caso de utilizar un detergente líquido, verterlo en el correspondiente dosificador.

Una cantidad insuficiente de detergente tiene como consecuencia:

- las prendas no quedan limpias o se vuelven de color gris al cabo de algún tiempo.
- Se pueden formar manchas en forma de puntos, de color marrón grisáceo.
- Se forman incrustaciones de cal en los elementos de calefacción del aparato.

Una cantidad excesiva de detergente tiene como consecuencia:

- Contamina adicionalmente el medio ambiente.
- Puede dar lugar a una excesiva formación de espuma, reduciendo el efecto mecánico del ciclo de lavado. Puede ser la causa de unos resultados de lavado y aclarado insuficientes.

Verter el detergente y los aditivos en las cámaras correspondientes

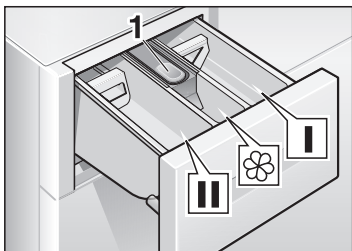

Cámara I

Detergente para el prelavado, almidón.

Cámara II

Detergente para el lavado principal, descalcificador del agua, ablandadores, blanqueadores o sal quitamanchas.

Cámara

Aditivos para el último aclarado, por ejemplo suavizantes (Llenar como máximo hasta la marca **max** de la pieza 1).

- i** Los suavizantes concentrados o muy espesos deberán diluirse primero con un poco de agua a fin de evitar que el sifón del suavizante quede obstruido.
- Tirar de la cubeta hacia afuera, hasta el tope.
- Poner el detergente y los aditivos en las cámaras correspondientes.
- Empujar la cubeta contra el cuerpo del aparato hasta hacerla encajar en éste.

Programas de lavado y funciones

Selector de programas

Programas de lavado básicos

Seleccione el programa de lavado deseado – Véase también a dicho respecto la guía de los programas de lavado adjunta.

i La duración de los programas ha sido optimizada para el lavado de la ropa poco sucia. En caso de tener que lavar ropa con mayor grado de suciedad deberá reducirse la cantidad de ropa introducida en la máquina o accionar la tecla **intensivo**.

resistentes algod. frio, 40, 60 °C

Para el lavado de prendas blancas o de color de tejidos resistentes y colores delicados de algodón o lino.

resistentes algod. 60 °C + extra

Para el lavado de prendas con fuerte grado de suciedad de algodón o lino.

Programa de ahorro del consumo de energía y agua. La mayor duración del ciclo de lavado de este programa reduce los consumos de energía y agua, alcanzándose con este programa de 60 °C un grado de limpieza en las prendas similar al lavado con una temperatura de 90 °C, con un consumo de energía y agua sensiblemente inferior.

resistentes algod. 90 °C

Programa intensivo de lavado para prendas muy sucias detejidos resistentes de algodón o lino.

Antes de evacuar el agua de lavado caliente, la lavadora mezcla el agua caliente con unos 7 litros de agua fría a fin de proteger las tuberías de la red de desagüe no resistentes a altas temperaturas.

sintéticos frio, 40, 60 °C

Para el lavado de prendas delicadas de algodón, lino, tejidos sintéticos o mixtos.

i También apropiado como **programa de lavado corto**.

mix 30 °C

Programa de lavado con duración optimizada para el lavado de prendas poco sucias de algodón y tejidos sintéticos. Pueden lavarse prendas de diferentes tipos de tejido.

Programa de lavado adecuado asimismo para lavar prendas nuevas antes de vestirlas por vez primera.

i Lave separadamente las prendas blancas y de color.

Si las prendas de color son nuevas, es aconsejable lavarlas por separado.

Programa de lavado de corta duración.

delicado/seda frio

Para el lavado de prendas muy delicadas lavables a máquina de seda, satén, fibra sintética o tejidos mixtos (porejemplo cortinas).

Programa de lavado cuidadoso, para el lavado de prendas de seda lavables a mano o a máquina.

i Se aconseja no mezclar estas prendas con otras de tejidos más bastos.

lana/lã frio, 30 °C

Prendas de tejidos lavables a mano o a máquina de lana o mixtos de lana, por ejemplo cachemira, mohair o angora.

También apropiado para seda lavable a mano.

Programas adicionales



Ciclo de aclarado con centrifugado. Para almidonar o aclarar prendas sueltas lavadas a mano.

Posibilidad de activar un ciclo de aclarado adicional accionando la tecla **extra** .



Ciclo de centrifugado tras ejecutar un programa de lavado con la opción  (Parada después del último aclarado) o para centrifugar prendas lavadas a mano, con posibilidad de seleccionar la velocidad de centrifugado. El agua de lavado o de aclarado se descarga antes de iniciar el ciclo de centrifugado.



Descarga del agua de aclarado tras concluir un programa de lavado con la opción ∇ (Parada después del último aclarado), para el lavado cuidadoso de prendas de tejidos delicados.

Mando selector de la velocidad de centrifugado

Posición básica

El mando selector de la velocidad indica hacia arriba.

TI855:

En los programas de lavado **resistentes / algod.** se centrifugan las prendas con la máxima velocidad de centrifugado.

En los programas de lavado **sintéticos, mix, delicado/seda** y **lana/lã** se centrifugan automáticamente las prendas con una velocidad menor, a fin de asegurar un lavado particularmente cuidadoso de la ropa.



TI840:

En los programas de lavado **resistentes / algod.** , **sintéticos, mix** y **lana/lã** se centrifugan las prendas con la máxima velocidad de centrifugado.

En los programas de lavado **delicado/seda** se centrifugan automáticamente las prendas con una velocidad menor, a fin de asegurar un lavado particularmente cuidadoso de la ropa.

i Entre los diferentes ciclos de aclarado, la ropa sólo se somete a un ciclo de centrifugado intermedio (no en el programa **delicado/seda**). De esta manera se consigue un mejor resultado del aclarado.

Máxima velocidad de centrifugado

Revoluciones por minuto		Clase de tejidos / Programas adicionales
T1855	T1840	
1100	800	resistentes / algod.
800	800	sintéticos
800	800	mix
600	600	delicado/seda
800	800	lana/lã
800	800	
800	800	



Función adicional

 (Parada después del último aclarado)

Para ropa muy delicada y cortinas.

Es posible ejecutar la función sin centrifugado en cualquiera de los programas de lavado. La ropa permanece sumergida en el agua del último aclarado.

El piloto de aviso **centrifugar** se ilumina.

Antes de extraer la ropa de la máquina, hay que evacuar el agua de lavado ejecutando los programas  o  con la velocidad de centrifugado deseada.

Teclas selectoras de las funciones adicionales

prelava.

Para el lavado de prendas muy sucias, de tejidos resistentes, por ejemplo de algodón o lino.

La función «Prelavado» se realiza a una temperatura de 30 °C.

La opción «Prelavado» no se puede seleccionar en combinación con el programa «Lana».

i Al interrumpir el desarrollo de la función Prelavado, se evacúa el agua de lavado de la máquina y se continúa con la ejecución del programa de lavado principal seleccionado.

menos

Ciclo de centrifugado especialmente suave y subsiguiente ahuecado de la ropa. Tras concluir el centrifugado, la ropa queda suelta en el tambor, reduciéndose así la posibilidad de que queden marcadas las arrugas en la ropa.

extra

Se ejecuta un aclarado adicional.

La duración de los tiempos de lavado se prolonga en consecuencia.

Aplicación aconsejada:

En zonas con agua muy blanda.

intensivo

La duración del programa de lavado se prolonga para realizar un lavado más intensivo de las prendas sucias o para lavar 6 kgs de ropa blanca o de color de tejidos resistentes.

Pulsar la tecla adicionalmente al programa seleccionado en las combinaciones de cantidad y grado de suciedad de la ropa que se muestran en la tabla inferior:

Cantidades de ropa	Programa y tecla XL intensivo	Ejemplos de los grados de suciedad de la ropa
6 kg	resistentes algod. frio, 40, 60 °C	ropa poco o normalmente sucia
	resistentes algod. 60 °C + extra	ropa normalmente sucia, con manchas
	resistentes algod. 90 °C	ropa normalmente sucia
hasta 5 kg	resistentes algod. frio, 40, 60 °C	ropa normalmente sucia o muy sucia
	resistentes algod. 60 °C + extra	ropa normalmente sucia o muy sucia, con manchas
hasta 3 kg	sintéticos frio, 40, 60 °C	ropa normalmente sucia o muy sucia
	mix 30 °C	
hasta 2 kg	delicado/seda frio	
	lana/lã frio, 30 °C	

Más información figura en el cuadro sinóptico aparte de los programas de lavado.

Lavar la ropa



- ❑ Abrir el grifo de la alimentación de agua.

Ejemplo para el programa **sintéticos 40 °C:**

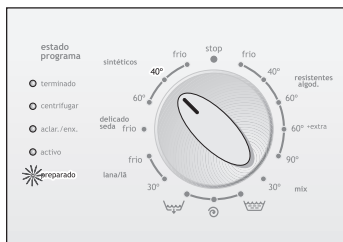

- ❑ Colocar el mando selector de programas en el programa de lavado deseado (véase a este respecto también la guía de programas). El piloto de aviso **preparado** se ilumina.

Ejemplo:



- ❑ En caso de desearlo, seleccionar la velocidad de centrifugado o la opción  (parada después del último aclarado).



- ❑ En caso de desejar activar funciones adicionales, pulsar la(s) tecla(s) correspondiente(s). El piloto de aviso de la tecla activada se ilumina.



Modificar el programa de lavado seleccionado





- Pulsar la tecla **inicio**.
El programa de lavado comienza.

En caso de haber seleccionado un programa de lavado erróneo:

- Colocar el mando selector de programas en la posición correspondiente al programa de lavado deseado.
En caso de seleccionar ulteriormente la opción «Prelavado», hay que colocar el mando selector de programas en la posición **stop** y seleccionar nuevamente el programa de lavado.
- En caso de desearlo, modificar otras opciones y ajustes.
- Pulsar la tecla **inicio**.
El programa de lavado comienza.
- i** El programa de lavado seleccionado mediante la modificación comienza a actuar a partir del momento (fase del programa) en que se interrumpió el programa anterior, aunque con los nuevos ajustes.

Interrumpir el programa en curso

Si Vd. desea poner fin a un programa en curso y retirar la ropa de la máquina:

- Colocar el mando selector de programas en la posición ,  o .
- Seleccionar en caso necesario la velocidad de centrifugado (no la opción  (parada después del último aclarado)).
- i** En caso de interrumpir un programa en curso con el agua de lavado a una elevada temperatura, es aconsejable seleccionar la función , a fin de permitir que la ropa se enfríe.
- Pulsar la tecla **inicio**.

- ❑ Aguardar a que finalice el programa.
- ❑ Colocar el mando selector de programas en la posición **stop**.
- ❑ Abrir la puerta de carga.
- ❑ Retirar la ropa del tambor.
- ❑ **i** En caso de interrumpir un programa de lavado en curso que trabaja con una elevada temperatura, es posible que la puerta de carga de la máquina permanezca bloqueada hasta que el agua en el interior de aparato se haya enfriado suficientemente.

Tras concluir el ciclo de lavado

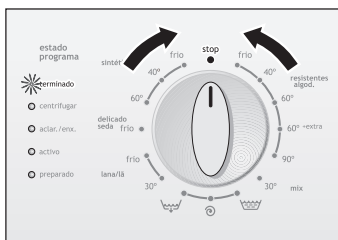



Se ha seleccionado la opción  (parada después del último aclarado).

El piloto de aviso **terminado** se ilumina.

- Colocar el mando selector de programas en la posición **stop**.

o

- i** El programa ha concluido y el piloto de aviso **centrifugar** se ilumina.

- Seleccionar un programa adicional ( o .
- Pulsar la tecla **inicio**.
- Tras concluir el programa adicional, colocar el selector de programas en la posición **stop**.

Retirar la ropa del tambor





- Cerrar el grifo de agua.

- Abrir la puerta de carga.

Si la puerta de carga no se puede abrir: esperar dos minutos (la función de seguridad está activada)

o

queda agua en el interior del aparato en caso de haber seleccionado la opción  (parada después del último aclarado).

Seleccionar el programa  o  y pulse la tecla **inicio**.

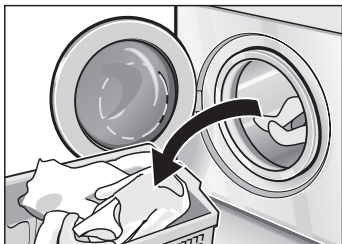

- Retirar la ropa del tambor.

¡Atención!

Retire los cuerpos extraños y objetos metálicos (clips, grapas, monedas, etc.) que pudiera haber acumulados en el interior del tambor o en la junta de goma. **¡Peligro de oxidación y de daños en el tambor y la junta de goma!**

- Dejar abiertas la puerta de carga y la cubeta del detergente a fin de permitir que seque el interior de la máquina.

Señal acústica

La señal acústica indica:

- la conexión y desconexión de las funciones adicionales (teclas),
- las diferentes fases de desarrollo de los programas (por ejemplo inicio de programa, fin de programa), los errores de manejo y las averías.

Señal para conectar y desconectar las teclas

- Pulsar la tecla **inicio** y colocar el mando selector en la posición **resistentes / algod. frio**. Mantener pulsada la tecla **inicio** hasta que se escuche la señal acústica. El ajuste efectuado ha quedado memorizado. El ajuste queda almacenado.

- i** Al activar las funciones adicionales se produce una señal acústica de larga duración; la desactivación de las funciones adicionales, por el contrario, es confirmada mediante una señal de corta duración. El nivel sonoro de la señal no se puede modificar.

Señal indicadora de la fase de desarrollo del programa

La conexión y desconexión, así como el ajuste del nivel sonoro de la señal acústica, se puede efectuar antes de arrancar el programa o tras finalizar el programa.

- Pulsar la tecla **intensivo**; mantenerla pulsada hasta que la señal se active (suene) y su volumen se modifique.
- Soltar la tecla una vez que se ha alcanzado el volumen deseado. El ajuste queda almacenado.



Funciones especiales

Remojo de prendas

- Cargue la lavadora sólo con ropa del mismo color.
- Poner el producto ablandador en la cámara **II**.
- Colocar el mando selector de programas en la posición **resistentes / algod. frio**.
- Pulsar la tecla **inicio**.
El programa arranca.
- Al cabo de unos 10 minutos, colocar el mando selector de programas en la posición **stop**.
Las prendas quedan sumergidas en agua.
- Una vez transcurrido el tiempo de remojo que se estime apropiado, seleccionar un programa de lavado; la máquina evacúa el agua de lavado.
- i** Agregar sólo muy poco detergente para el lavado principal de las prendas.



Almidonar prendas

Las prendas no deberán haberse tratado previamente con suavizante.

- Introducir la ropa.
- Diluir el agente almidonante en aprox 15 litros de agua. Obsérvense las instrucciones de dosificación que figuran en la envoltura del producto.
- Colocar el mando selector de programas en la posición .
- Ajustar la velocidad de centrifugado; también es posible  (parada después del último aclarado).
- Pulsar la tecla **inicio**.

Tan pronto como comienza a penetrar el agua en el aparato:

- extraer ligeramente la cubeta del detergente de su alojamiento
- llenar el almidón disuelto en la cámara I de la cubeta.
- cerrar la cubeta.

En caso de haber seleccionado la opción  (parada después del último aclarado), seleccionar a continuación la opción .

Utilice sólo tintes no agresivos y respetuosos con el medio ambiente, adecuados para usar en lavadoras.

¡Atención!

No se excluye una coloración posterior de la ropa debido a los restos de tinte que pudieran quedar en la lavadora.

- Obsérvense las indicaciones e instrucciones facilitadas por el fabricante para el uso de tintes en las lavadoras.

Tras cada teñido:

- poner ½ vaso de detergente normal en la cámara II.
- Ejecutar un ciclo de lavado para **resistentes / algod. 90 °C**, sin ropa en el interior de la lavadora.
- Repasar con un paño la junta de goma.

¡Atención!

Con esta lavadora no es posible desteñir ropa, pues los productos decolorantes suelen contener azufre o cloro, que pueden dañar los órganos del aparato. No desteñir la ropa en la lavadora.

Teñir ropa

Desteñir la ropa

Limpieza y cuidados

⚠ ¡Peligro de descarga eléctrica!

Desconectar siempre el aparato de la red eléctrica antes de proceder a su limpieza.

¡No limpiar el aparato proyectando contra el mismo un chorro de agua!

⚠ ¡Peligro de explosión!

¡No utilizar nunca disolventes para la limpieza de la lavadora!

En caso necesario:

- Limpiar el cuerpo del aparato y los mandos sólo con agua jabonosa templada o un agente de limpieza de uso corriente.
- Secar el aparato con un paño suave.

En caso de registrarse manchas de óxido originadas por objetos metálicos (porejemplo monedas, clips, alfileres, etc.):

- Limpiarlas con detergentes que no contengan cloro (¡Obsérvese la descripción de las sustancias contenidas en los agentes que figura en las envolturas de los mismos!). ¡No usar nunca estropajo de acero!

Limpiar el cuerpo del aparato, el cuadro de mandos y las tuberías de alimentación

Limpiar el tambor

Limpiar la cubeta del detergente

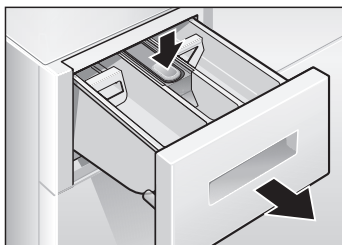

- Tirar de la cubeta hacia afuera, hasta el tope,
- desenclavarla presionando hacia abajo la pieza móvil y
- extraer la cubeta completamente del aparato.

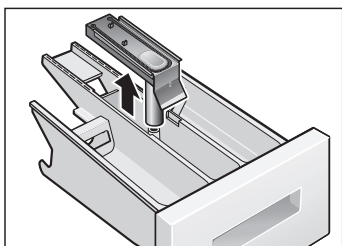

- Retirar hacia arriba la pieza móvil de la cubeta.
- Limpiar la cubeta y la pieza móvil con agua caliente, bajo el grifo de agua. Secarlas.

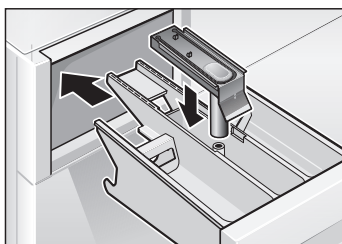

- Volver a colocar la pieza móvil en su sitio.
- Colocar asimismo la cubeta en el aparato.

Limpiar la bomba de evacuación

Evacuar el agua de lavado

El agua de lavado no es evacuada completamente. La limpieza de la bomba de evacuación es necesaria en caso de que la bomba de evacuación haya quedado bloqueada por cuerpos extraños o haber lavado prendas que sueltan abundante pelusa.

(Preparar un recipiente o cubo con unos 20 litros de capacidad en las proximidades del aparato)

⚠ ¡Peligro de quemadura!

¡Dejar enfriar el agua de lavado usada!

¡Mantener alejados los niños y animales domésticos!

Colocar el mando selector de programas en la posición **stop**.

¡No introducir el enchufe del aparato en la toma de corriente teniendo las manos húmedas o mojadas!

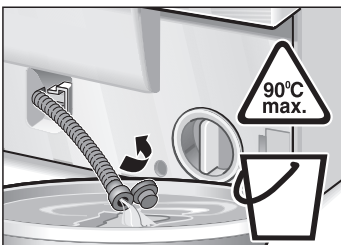

Retirar el tapón de cierre. Vaciar el agua en el recipiente preparado a dicho efecto.

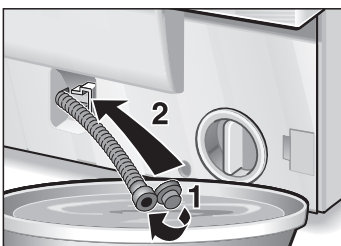

Encajar el tapón en el tubo flexible de evacuación (1.) y colocarlo en su sitio (2.).



- ❑ Desmontar cuidadosamente la tapa de la bomba de evacuación.
Puede salir un poco de agua residual.

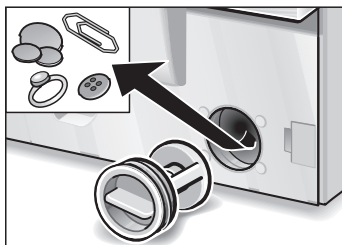

- ❑ Retirar los cuerpos extraños y las pelusas que pudiera haber acumulados en el recinto interior de la bomba. La rueda de aletas de la bomba debe moverse.
Eliminar los restos de detergente o pelusas adheridos en la rosca de la tapa de la bomba y el cuerpo de la bomba misma.
- ❑ Montar y fijar la tapa de la bomba de evacuación en su sitio.

Para evitar que en el próximo lavado se evacúe detergente sin haber sido usado:

- ❑ Verter un litro de agua en la cámara II de la cubeta del detergente.
- ❑ Seleccionar el programa .

Limpiar los filtros en la toma de agua del aparato

El filtro en la toma de agua del aparato tiene que limpiarse cuando, estando abierto el grifo de agua, no entra agua en absoluto o sólo en muy poca cantidad, en el aparato.

Evacuar primero la presión acumulada en la manguera de alimentación:

- Cerrar el grifo de agua.
- Colocar el mando selector de programas en un programa de lavado cualquiera (excepto ②/③).
- Pulsar la tecla **inicio** y dejarlo funcionar durante aproximadamente 40 segundos.
- Colocar el mando selector de programas en la posición **stop**.

Limpiar el filtro de la alimentación (grifo) de agua

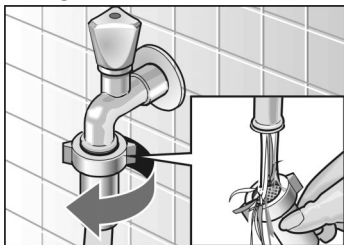

- Desempalmar la manguera de alimentación del grifo de agua.
- Enjuagar el filtro bajo el chorro de agua del grifo.
- Empalmar nuevamente la manguera en el grifo.

Limpiar el filtro en la toma de agua de la máquina

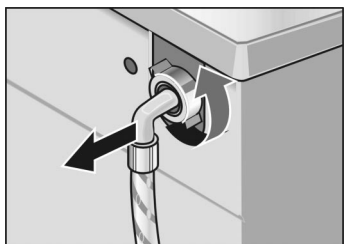

- Retirar la manguera de alimentación de agua de su empalme en la parte posterior del aparato.

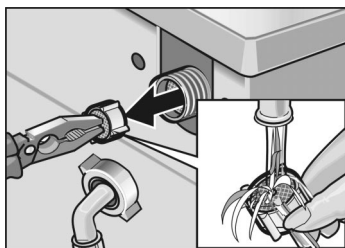

- Retirar el filtro de su emplazamiento; limpiarlo bajo el grifo de agua.
- Volverlo a montar en su emplazamiento. Acoplar la manguera en su empalme.
- Abrir el grifo de agua y cerciorarse de que no se producen fugas de agua. En caso de comprobarse fugas de agua, verificar el asiento correcto del filtro.
- Cerrar el grifo de agua.

Descalcificar el aparato

¡Atención!

Los agentes descalcificantes contienen ácidos que pueden atacar los elementos y órganos del aparato, así como provocar decoloraciones en la ropa.

Por lo general no es necesario descalcificar el aparato si se dosifica correctamente el detergente.

Si usted, no obstante, deseara descalcificar su aparato, deberá observar estrictamente las instrucciones del fabricante del producto descalcificante.

Pequeñas averías de fácil solución

En caso de ser necesario reparar el aparato o de no poder solucionar la avería con ayuda de los consejos e indicaciones que se facilitan más abajo:



- Colocar el mando selector de programas en la posición **stop**.
- Extraer el cable de conexión de la toma de corriente.
- Cierre el grifo del agua.
- Avise al Servicio de Asistencia Técnica, véase al respecto la página 48.

⚠ ¡Peligro de descarga eléctrica!

Las reparaciones que fuera necesario efectuar en el aparato sólo deben ser ejecutadas por especialistas del Servicio de Asistencia Técnica Oficial o técnicos especializados del ramo.



Indicación de averías

El piloto de aviso parpadea y suena una señal acústica	Posible causa	Forma de subsanarla
activo	La puerta de carga no se ha cerrado correctamente.	Verificar si ha quedado aprisionada alguna prenda; Cerrar la puerta de carga.
aclar./enx.	El grifo de la alimentación de agua está cerrado.	Abrir el grifo de la alimentación de agua.
	La manguera de alimentación de agua está plegada o aprisionada.	Subsanar la causa.
	El filtro de la toma de agua está obstruido.	Limpiar el filtro, véase página 39.
	Insuficiente presión de la alimentación de agua.	Subsanar la causa.
centrifugar	La bomba de evacuación ha quedado bloqueada por cuerpos extraños;	Limpiar la bomba de evacuación. Véanse al respecto la página 37;
	El tubo y/o la manguera de desagüe están obstruidos.	Limpiar el tubo y/o la manguera de desagüe.

Problemas	Posible causa	Forma de subsanarla
La puerta de carga no se puede abrir.	En el interior del aparato queda agua. Se ha seleccionado la opción  (parada después del último aclarado).	Seleccionar  o  .
	La función de seguridad está activada.	Esperar dos minutos.

Problemas	Posible causa	Forma de subsanarla
Quedan restos de detergente en las cámaras de la cubeta.	El detergente está húmedo o apelotonado.	Limpiar y secar la cubeta del detergente véase página 36.
	Se han empleado pastillas de detergente de difícil solución.	En caso de utilizar un detergente líquido, llenarlo en el correspondiente dosificador.
Formación de olores en el aparato.	Se ha lavado fundamentalmente con programas de lavado de bajas temperatura y/o se han empleado detergentes líquidos.	Antes de colocar las pastillas en la cámara II de la cubeta, aplastarlas dentro de su envase.
Los pilotos de aviso no se iluminan.	El fusible de la red ha saltado.	Ejecutar el programa resistentes / algodón. 90 °C sin ropa en la máquina. Emplear un detergente normal (multiusos).
	Se ha producido un corte del suministro de corriente eléctrica.	Conectar o sustituir el fusible. En caso de repetirse la avería, avisar al Servicio de Asistencia Técnica Oficial.
	El enchufe del aparato está suelto o está mal asentado en la toma de corriente de la red.	El programa seleccionado prosigue su desarrollo una vez que se ha restablecido el suministro de la corriente eléctrica. En caso de desear retirar la ropa de la lavadora, deberá procederse según se describe en el apartado Limpiar la bomba de evacuación , véase a partir de la página 37.
El programa seleccionado no arranca.	La puerta de carga no se ha cerrado correctamente.	Verificar si ha quedado aprisionada alguna prenda. Cerrar la puerta de carga (se escucha un sonido audible en forma de «clic»).
El programa seleccionado no arranca.	No se ha pulsado la tecla inicio .	Pulsar la tecla inicio .

Problemas	Posible causa	Forma de subsanarla
El aparato no carga agua o no arrastra el detergente.	El grifo de la alimentación de agua está cerrado.	Abrir el grifo de la alimentación de agua.
	La manguera de alimentación de agua está plegada o aprisionada.	
	El filtro de la toma de agua está obstruido.	Limpiar el filtro, véase a partir de la página 39.
El aparato no arrastra el detergente de la cámara I.	Seleccionar el programa sin prelavado.	Seleccionar un programa con la opción «Prelavado».
No se ve el agua al lavar.	No hay avería. El agua permanece en el interior del aparato, debajo de la zona visible.	
El agua de lavado no es evacuada completamente.	La bomba de evacuación ha quedado bloqueada por cuerpos extraños.	Limpiar la bomba de evacuación. Véase al respecto a partir de la página 37.
	Se han lavado prendas que sueltan abundante pelusa. El tubo o la manguera de desagüe están obstruidos.	Limpiar el tubo y/o la manguera de desagüe.
Por debajo del aparato sale agua.	El racor de empalme de la manguera de alimentación está inestanco.	Apretar el racor de empalme de la manguera de alimentación.
	La manguera de desagüe está inestanca.	Sustituir la manguera de desagüe.
Por la cubeta del detergente sale espuma.	Se ha usado demasiado detergente o se ha empleado un detergente no apropiado para lavadoras.	Para detener la formación de espuma, poner en la cámara II de la cubeta del detergente una cucharada sopera de suavizante mezclada con medio litro de agua.
		Reducir la dosis de detergente en el siguiente lavado o emplear un detergente para lavadoras.

Problemas	Posible causa	Forma de subsanarla
La ropa no es centrifugada correctamente.	Durante el lavado se han enrollado las prendas más grandes, produciéndose una distribución desigual de la ropa en el tambor. Por razones de seguridad, el sistema prescinde automáticamente del centrifugado de alta velocidad.	Lavar siempre mezclando las prendas grandes y pequeñas.
El resultado del centrifugado no es satisfactorio.	La tecla menos  está activada – el centrifugado se realiza a menos velocidad. Para más detalles sobre la velocidad de centrifugado, véase la página 25.	
	Se ha seleccionado el programa  o  – el centrifugado se realiza a menos velocidad. Para más detalles sobre la velocidad de centrifugado, véase la página 24.	
El ciclo de centrifugado se repite varias veces.	No hay avería. El sistema de control del equilibrado ha detectado un desequilibrio y lo intenta eliminar repitiendo el centrifugado.	
Mayor duración del programa.	No hay avería. El sistema de control del equilibrado ha detectado un desequilibrio y lo intenta eliminar repitiendo el reparto de la ropa dentro del tambor.	Lavar mezclando las prendas grandes y pequeñas con objeto de evitar o reducir los desequilibrios.
	El dispositivo de detección de la espuma ejecuta un ciclo adicional de aclarado para eliminar la espuma.	Adaptar la dosificación del detergente al grado de suciedad de la ropa en el próximo lavado.
El resultado del lavado no es satisfactorio.	El grado de suciedad de la ropa es mayor del supuesto o se ha superado la carga de ropa aconsejada.	Seleccionar el programa de lavado adecuado y pulsar la tecla intensivo o reducir la carga de ropa.
	La dosificación del detergente es insuficiente.	Dosificar el detergente según las instrucciones del fabricante.

Problemas	Posible causa	Forma de subsanarla
La ropa sale con manchas claras (restos de detergente).	No se trata de una avería o resultado de lavado de las prendas deficiente, sino de los restos insolubles que dejan algunos detergentes sin fosfatos y que tienden a acumularse en la ropa en forma de manchas de color claro.	Seleccionar inmediatamente la función  o secar y cepillar la ropa.
La ropa sale con manchas grises.	Cuando la ropa tiene manchas de pomadas, grasas o aceites, a veces la dosis normal de detergente no es suficiente para eliminarlas.	Seleccionar en el ciclo de lavado siguiente la máxima dosificación de detergente y la máxima temperatura admisible para los tejidos en cuestión.

Si se volviera a producir la avería, avisar al Servicio de Asistencia Técnica Oficial de la marca, véase página 48.

Consumos

Programa normal	Función adicional	Carga de ropa	Consumos**		Duración del programa
			Corriente	Agua	
resistentes algod. 40 °C	intensivo *	6 kg	0,65 kWh	60 l	2:10 h
resistentes algod. 60 °C	—	5 kg	0,95 kWh	60 l	1:17 h
resistentes algod. 60 °C extra	intensivo *	6 kg	1,02 kWh	49 l	2:15 h
resistentes algod. 90 °C (Antes de evacuar el agua de lavado caliente, la lavadora mezcla el agua caliente con unos 7 litros de agua fría)	intensivo	6 kg	2,1 kWh	67 l	2:10 h
sintéticos 40 °C	intensivo *	3 kg	0,5 kWh	50 l	1:18 h
sintéticos 40 °C (también apropiado como programa de lavado corto)	—	3 kg	0,5 kWh	38 l	0:47 h
delicado/seda frío	—	2 kg	0,1 kWh	42 l	0:30 h
lana/lã 30 °C	intensivo *	2 kg	0,2 kWh	35 l	0:50 h

* Programa ajustado con la opción **intensivo** para ensayo según normas EN 60 456 e IEC 60 456.

** Los valores de consumo facilitados en el siguiente cuadro sólo son orientativos y pueden divergir de los medidos realmente en función de la presión, el grado de dureza y la temperatura del agua de red con que es alimentada la lavadora, la temperatura del recinto o habitación en donde se ha instalado la lavadora, el tipo y la cantidad de ropa que se introduzca en la lavadora, el detergente usado, las fluctuaciones de tensión que se produzcan en la red eléctrica y las funciones adicionales seleccionadas.

Servicio de Asistencia Técnica

Antes de llamar al Servicio de Asistencia Técnica, asegúrese de que no puede solucionar la avería por sí mismo (véanse a este respecto la página 41 y siguientes). De esta forma usted se evitará gastos innecesarios, pues la garantía no cubre los casos en los que realmente no hay avería, ni aquellos en los que el Servicio Técnico se desplaza solamente para dar instrucciones.

Cuando la avería consista en un problema de instalación o en solicitar instrucciones acerca del funcionamiento de la máquina, llame al teléfono del Centro de Atención al Usuario (CAU) que se encuentra en la portada, pues este tipo de problemas **no está cubierto por la garantía**.

i Si a pesar de observar las indicaciones anteriormente citadas no se hubiera eliminado la avería, deberá desconectarse el aparato, retirar el enchufe de la toma de corriente y cerrar el grifo de agua, avisando al Servicio de Asistencia Técnica.

La dirección y el número de teléfono del Servicio de Asistencia Técnica más próximo a su domicilio figuran en el Documento de garantía adjunto. Además, existe un número de teléfono centralizado al cual puede dirigirse desde cualquier punto de España:

902 351 352

Placa de identificación

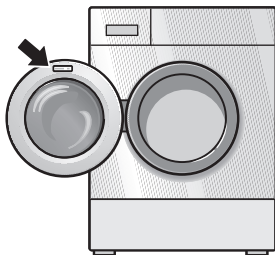

En caso de solicitar la intervención del Servicio de Asistencia Técnica, no olvide indicar el número de producto (E-Nr.) y número de fabricación (FD).

Ambos números se encuentran en la parte posterior del aparato.

E-Nr. _____	FD _____
-------------	----------

Número de producto

Número de fabricación

Anote aquí los números de su aparato.

Contribuya a evitar viajes y desplazamientos inútiles de nuestros técnicos señalando los números de producto y de fabricación correctos, explicando además cómo se manifiesta el fallo con la máxima exactitud posible. Esto le ahorrará gastos innecesarios.

Montaje, conexión y transporte del aparato

Montar y conectar la lavadora de conformidad con las instrucciones de montaje e instalación. ¡Deberán tenerse estrictamente en cuenta las indicaciones y consejos que se facilitan en el presente capítulo!

Consejos y advertencias de seguridad

⚠ ¡Peligro de lesiones!

A causa del elevado peso del aparato se aconseja levantarlo con cuidado.

¡Atención!

Las mangueras congeladas (debido a las bajas temperaturas del entorno) pueden quedar inservibles a causa de grietas o fisuras, o incluso estallar. Por ello no deberá instalarse la lavadora en zonas amenazadas por bajas temperaturas o en el exterior.

La placa encimera no debe presentar perforaciones ni aberturas en la zona de la lavadora.

Aparte de las advertencias y consejos facilitados en las presentes instrucciones, deberán tenerse estrictamente en cuenta las advertencias e instrucciones facilitadas por las empresas locales de abastecimiento de agua y electricidad.

En caso de duda deberá encargarse la conexión de la máquina a un técnico del ramo.

Retirar los seguros de transporte

Retirar los seguros de transporte

Guardar los seguros de transporte

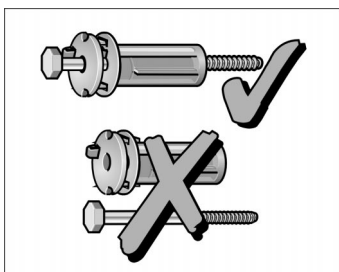

⚠ ¡Atención!

Antes de la puesta en marcha inicial del aparato es indispensable retirar los seguros de transporte.

- Aflojar los tornillos con ayuda de una llave con ancho de boca 13, hasta que giren libremente en los casquillos.
- Retirar completamente todos los seguros de transporte (**A** y **B** : Retirar el tornillo conjuntamente con la arandela y el casquillo. **C** : Retirar el tornillo conjuntamente con el muelle, la arandela y el casquillo).
- Montar las tapas protectoras en las aberturas de las protecciones de transporte.

Guarde los seguros de transporte en previsión de un traslado posterior (por ejemplo cambio de domicilio).

- Guardar los seguros de transporte **1** y **2** completos (cada tornillo con arandela y casquillo montado).

Posicionamiento y nivelación

Con objeto de garantizar la posición segura y firme del aparato durante el centrifugado, evitando su desplazamiento incontrolado durante el mismo.

La superficie o emplazamiento en donde vaya a instalarse el aparato deberá ser firme y plana. Unos revestimientos de suelos blandos, como porejemplo moquetas u otros materiales con revés de goma espumosa, no son emplazamientos adecuados para la máquina.

Colocar la lavadora siempre sobre las chapas de deslizamiento suministradas con el aparato.

En caso de desear instalar la lavadora con el kit de elevación WZ 20270 / CZ 12270 / WMZ 2270:

- Humedecer las chapas de deslizamiento con una mezcla de agua y lavavajillas manual antes de introducir la lavadora en su sitio.
¡No emplear grasas ni aceites!

En caso de montar el aparato sobre un pedestal o base elevada:

- No emplaer las chapas de deslizamiento.
- Fijar los soportes delanteros de la máquina con las lengüetas de sujeción.*

En el caso de suelos que descansan sobre techos de vigas de madera:

- Montar el aparato siempre en un rincón del cuarto o recinto.
- Colocar el aparato sobre una placa de base de madera de 30 mm de espesor, resistente al agua, atornillada al suelo.
¡Ténga en cuenta la altura de la placa encimera de su cocina!
- No emplaer las chapas de deslizamiento.
- Fijar los soportes delanteros de la máquina con las lengüetas de sujeción.*

* Las lengüetas de sujeción las puede adquirir Vd. como juego de repuesto en el comercio en donde adquirió su aparato. Nº de pedido WMZ 2200.

Conexión a la red de agua

Alimentación de agua

⚠ ¡Peligro a causa de descargas eléctricas!

Con objeto de evitar que se produzcan fugas de agua o inestabilidades, así como daños ocasionados por el agua, deberán tenerse estrictamente en cuenta las indicaciones y consejos que se facilitan en el presente capítulo.

¡Atención!

Alimentar el aparato sólo con agua fría de uso corriente en hogares (red de agua potable). ¡No acoplar el aparato en ningún caso a una batería mezcladora sin presión de un calentador de agua!

En caso de duda deberá encargarse la conexión de la máquina a un técnico del ramo.

Prestar atención a que la manguera de alimentación

- no esté plegada ni aprisionada,
- no sea modificada ni cortada (la resistencia mecánica de la misma puede quedar mermada).

Apretar las uniones o empalmes de plástico sólo a mano. No retirar los filtros de la manguera de alimentación de agua de su emplazamiento.

Verificar la presión de la red de agua:

- La presión de la red agua deberá encontrarse en el margen de 1 ... 10 bares (estando abierto el grifo de agua a tope, deberán salir en un minuto aproximadamente 8 litros de agua).
- En caso de que la presión de red del agua fuera superior a este valor, hay que intercalar una válvula reductora de la presión entre el aparato y la alimentación de agua.

Desagüe del aparato

¡Atención!

Al montar y acoplar el aparato a la red de desagüe, prestar atención a que la manguera no sea plegada ni estrangulada.

Nivelar el aparato

Para ello deberá nivelarse el aparato en sus cuatro laterales con ayuda de un nivel de burbuja. Corregir en caso necesario los desniveles o desequilibrios del aparato actuando sobre los soportes regulables de la máquina.

El aparato debe asentarse firmemente y en posición horizontal sobre sus cuatro soportes, no debiendo oscilar.

¡Las contratueras de los soportes delanteros del aparato tienen que estar firmemente enroscadas contra el cuerpo del aparato!

¡Atención!

Una nivelación incorrecta de la máquina puede dar lugar a fuertes ruidos o incluso provocar el desplazamiento incontrolado de la misma durante su funcionamiento.

Conexión a la red eléctrica

¡Atención!

El aparato sólo se deberá conectar a una red eléctrica de corriente monofásica (corriente alterna) a través de una toma de corriente instalada reglamentariamente y provista de puesta a tierra.

Los valores de la tensión de conexión que figuran en la placa de características del aparato deberán coincidir con los de la red eléctrica en el lugar de emplazamiento del aparato.

Los valores de conexión, así como los fusibles necesarios, figuran en la placa de características del aparato.

Cerciorarse de que:

- la toma de corriente y la clavija (enchufe) de toma de corriente del aparato son compatibles,
- los cables poseen una suficiente sección transversal,
- existe una puesta a tierra reglamentaria.

En caso de tener que sustituir el cable de conexión del aparato, encargar dicho trabajo exclusivamente a un electricista.

A través del Servicio de Asistencia Técnica Oficial de la marca se puede adquirir un cable de conexión de repuesto.

No deberán usarse enchufes, tomas o acoplamientos múltiples ni tampoco cables de prolongación.

En caso de utilizar un interruptor de corriente diferencial, sólo podrá usarse uno provisto del símbolo: . Sólo este tipo de interruptor de protección asegura el cumplimiento de las normas actuales válidas.

¡No introducir el enchufe del aparato en la toma de corriente con las manos húmedas o mojadas!

Para extraer la clavija (enchufe) de la toma de corriente de la red eléctrica, no tirar del cable sino del cuerpo del enchufe.

Puntos a observar al transportar la máquina (mudanzas, etc.)

Antes de proceder al transporte de la máquina

- cerrar la alimentación (grifo) de agua,
- evacuar la presión de la manguera de alimentación (Véase página 39),
- evacuar los restos de agua que pudieran haber quedado en el interior del aparato (véase página 37),
- extraer el cable de conexión de la toma de corriente,
- desmontar las mangueras de alimentación de agua y desagüe,
- montar los dos seguros de transporte inferiores.

Tras el transporte y la instalación y acoplamiento correctos de la máquina a las redes eléctrica, de alimentación de agua y desagüe, seleccionar primero el programa  antes de seleccionar cualquier otro programa de lavado.

Preparar y montar los seguros de transporte

- ❑ Retirar las dos tapas protectoras inferiores.
- ❑ Preparar el seguro de transporte:
Desenroscar el tornillo del casquillo hasta que el extremo del tornillo esté alineado respecto al extremo final del casquillo.
- ❑ Hacer que una segunda persona introduzca la mano a través de la abertura de carga de la máquina, tirando ligeramente del tambor por arriba hacia adelante.

Montar los seguros de transporte **1** y **2**. Apretar los tornillos. Los salientes de las arandelas tienen que encajar en la ranura existente en el panel posterior del aparato.

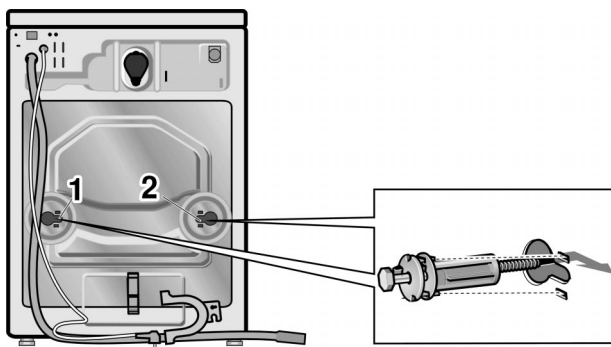

Índice de términos

A

- Aclar./enx., 21
- Almidonar prendas, 33
- Aparato usado, 5
- Arrancar un programa de lavado, 27

C

- centrifug. adicional, 21
- Clasificar la ropa, 14
- Conexión a la red de agua, 53
- Conexión a la red eléctrica, 55
- Consejos para reducir consumos, 6
- Consejos y advertencias de seguridad, 8, 50
- Consumos, 47
- Cuadro de mandos, 10

D

- delicado, 21
- Desaguar, 22
- Descalcificar, 40
- Desguace de la unidad usada, consejos y

advertencias prácticas, 5

- Desteñir la ropa, 34
- Dosificación del detergente, 18
- Duración del programa, 47

E

- Eliminar manchas, 15
- Embalaje, 5
- Etiquetas de las prendas, 16

F

- Fin de programa, 10, 30
- Funciones, 20
- Funciones adicionales, 10, 25

G

- Grado de suciedad, 14
- Guardar los seguros de transporte, 51

I

- Indicación de averías, 42
- Internet, 4
- Interrumpir el programa en curso, 28
- Introducir la ropa, 13, 17

L

- lana/lã, 21
- Las lengüetas de sujeción, 52
- Lavadora, 9
- Lavar la ropa, 27
- Limpieza y cuidados, 35
 - Bomba de evacuación, 37
 - Cuadro de mandos, 35
 - Cubeta del detergente, 36
 - Cuerpo, 35
 - Filtros, 39
 - Tambor de la lavadora, 35
 - Tuberías de alimentación, 35

M

- Mando selector de la velocidad de centrifugado, 10, 23
- mix, 21
- Modificar el programa de lavado seleccionado, 28
- Montar los seguros de transporte, 57

N

- Nivelar el aparato, 54
- Número de fabricación, 49
- Número de producto, 49

P

- Piloto de aviso, 10
 - aclar./enx., 10
 - activo, 10
 - centrifugar, 10
 - Preparado, 10
 - Terminado, 10
- Placa de identificación, 49
- Poner detergente en la cubeta, 19
- Posicionamiento y nivelación, 52
- Preparar la ropa, 13
- Problemas, 41
- Programas, 20
- Programas adicionales, 21
- Programas de lavado básicos, 20
- Protección del medio ambiente, 6

R























- Remojo de prendas, 33
- resistentes algod., 20
- extra, 20
- Retirar la ropa del tambor, , 30
- Retirar los seguros de transporte, 51

S

- seda, 21
- Selector de programas, 10, 20
- Señal acústica, 32
- Servicio de Asistencia Técnica, 48
- Sin centrifugado final, 24
- sintéticos, 20



T

- Tapón de cierre, 37
- Tapón roscado de la bomba de evacuación, 38
- Tecla inicio, 10
- Teñir ropa, 34
- Transporte del aparato, 56
- Tubo flexible de evacuación del agua, 37

Programas 1) 2) Clase de tejidos	Cantidades de ropa	Ejemplos de los grados de suciedad de la ropa	Tecla necesaria, Función adicional
resistentes / algod.     			
prendas de tejidos resistentes y colores sólidos, por ejemplo de algodón o lino			
frio, 40 3), 60 °C	6 kg	poco o normal	intensivo
60 °C extra 3)		normal con manchas	intensivo
90 °C		normal	intensivo
frio, 40, 60 °C	hasta 5 kg	ligero	–
frio, 40, 60 °C		normal a fuerte	intensivo
60 °C extra		normal a fuerte con manchas	intensivo
sintéticos   			
Prendas delicadas, por ejemplo de algodón, lino, tejidos sintéticos o mixtos (también apropiado como programa de lavado corto)			
frio, 40, 60 °C	hasta 3 kg	ligero	–
frio, 40 3), 60 °C		normal a fuerte	intensivo
mix  			
Para el lavado de prendas de tejidos de algodón y sintéticos – Se pueden lavar distintos tipos de ropa conjuntamente			
30 °C	hasta 3 kg	ligero	–
30 °C		normal a fuerte	intensivo
delicado/seda    			
prendas de tejidos muy delicados lavables a máquina, por ejemplo seda, satén, fibra sintética o tejidos mixtos sin componente de lana (por ejemplo cortinas)			
frio	hasta 2 kg	ligero	–
frio		normal a fuerte	intensivo
lana/lã     			
Prendas de tejidos lavables a mano o a máquina de lana o mixtos de lana, por ejemplo cachemira, mohair o angora también apropiado para seda lavable a mano			
frio, 30 °C	hasta 2 kg	ligero	–
frio, 30 °C 3)		normal a fuerte	intensivo
Programas adicionales   			

1) Vd. puede modificar el programa de lavado con ayuda de las siguientes **funciones adicionales**:

Mando selector de la velocidad de centrifugado: **Número de revoluciones** o  (parada después del último aclarado),

Teclas: **prelava.**, **menos** , **extra** , **intensivo**,

2) Para los programas sin prelavado, poner el detergente en la cámara II (izquierda) de la cubeta. Para programas con prelavado, repartir el detergente en las cámaras I y II.

3) Ajuste de programa para el ensayo de conformidad o tomando como referencia las normas EN 60456 e IEC 60456.

Instrucciones abreviadas

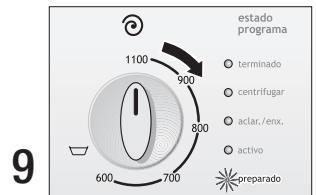
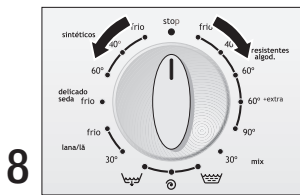
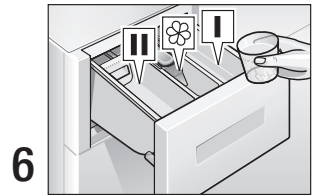
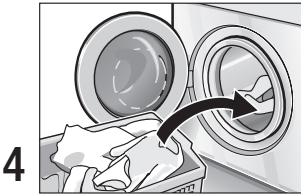
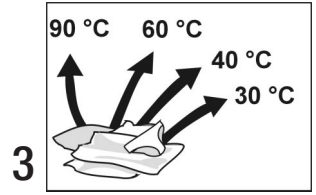
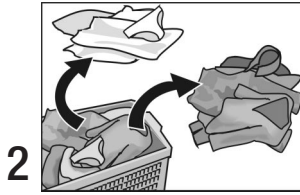
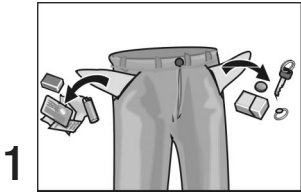

En caso necesario:

En caso necesario:



Tras finalizar el programa de lavado:

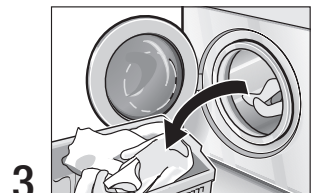
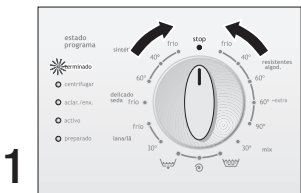

3T1855A/3T1840A

0204 es

9000 002 421

