

# SIEMENS

EQ.700 classic TP7.....

# Fully automatic espresso machine



EN	Information for Use .....	5
AR	دليل المستخدم.....	36



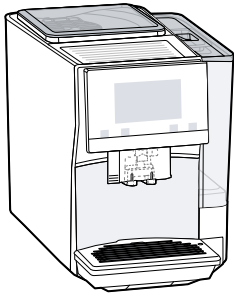

A



B

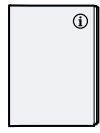

C



D

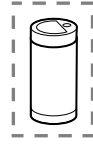

E



F



G



I



H

1

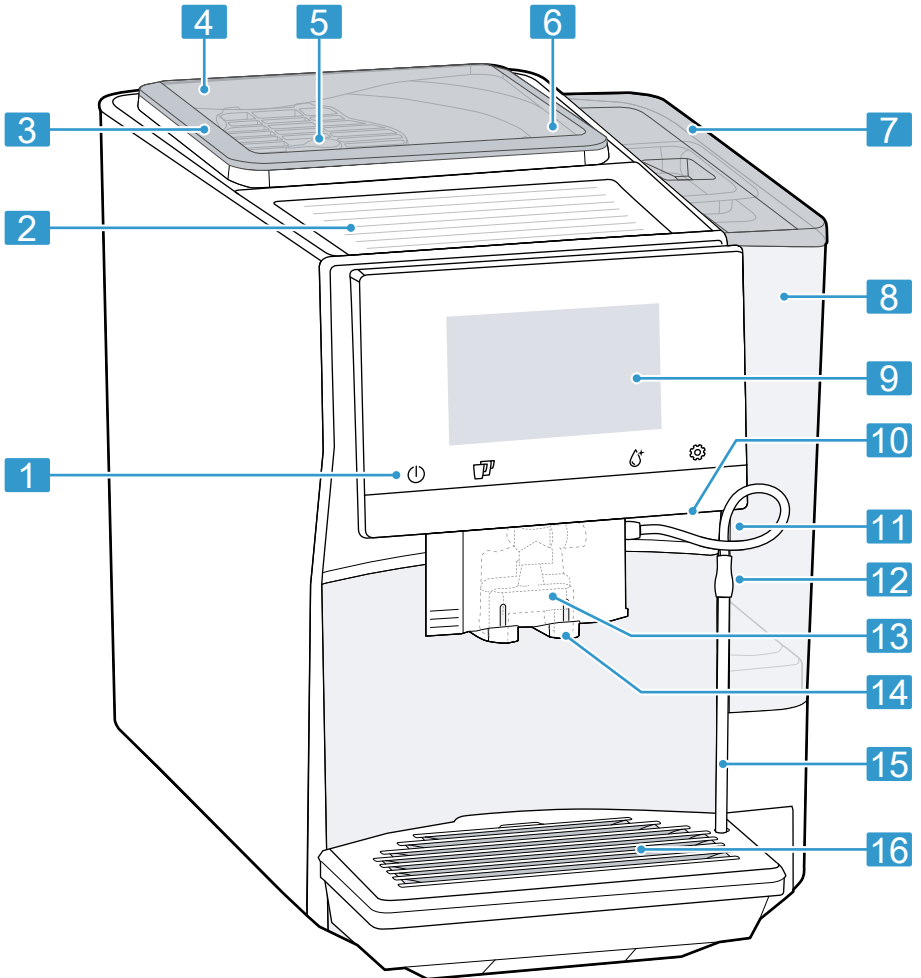

2

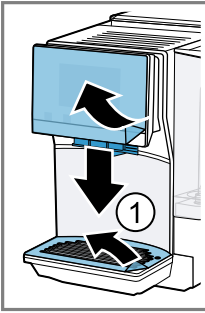

3

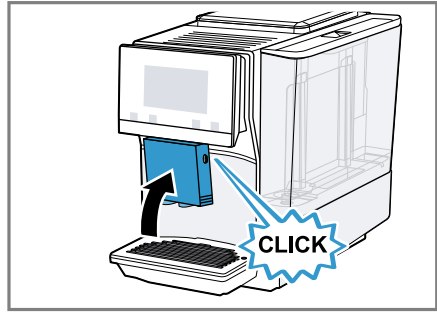
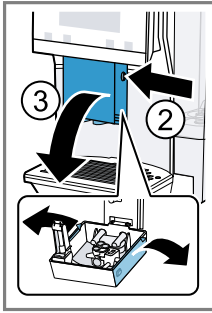

4

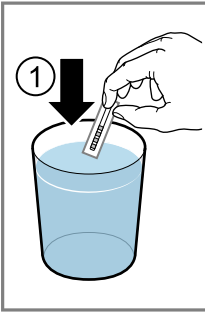

5

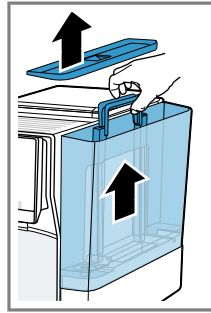
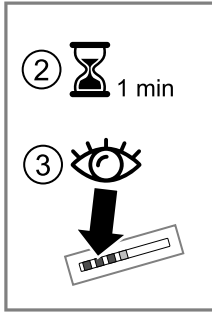

6

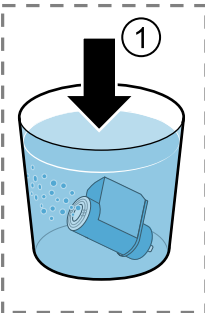
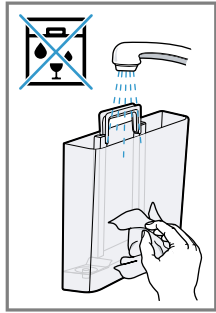

7

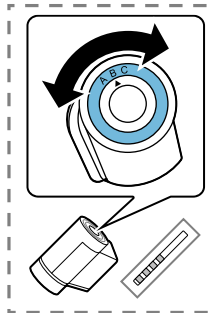
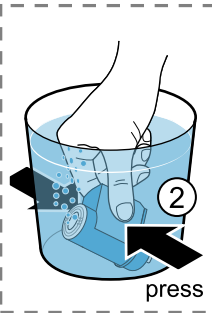

8

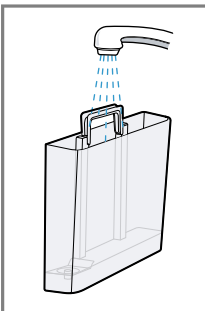
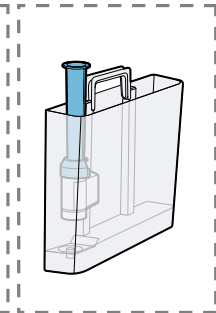

9

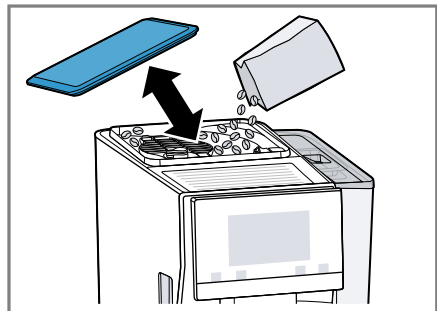
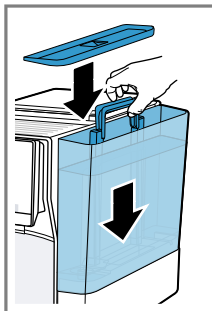

10

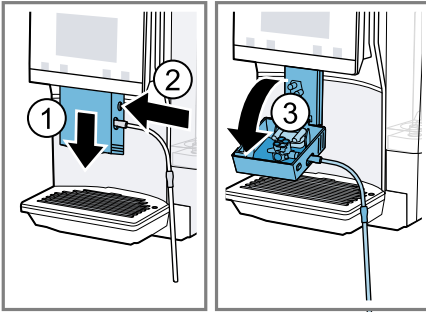

11

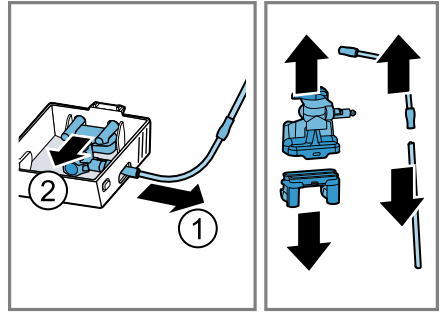

12

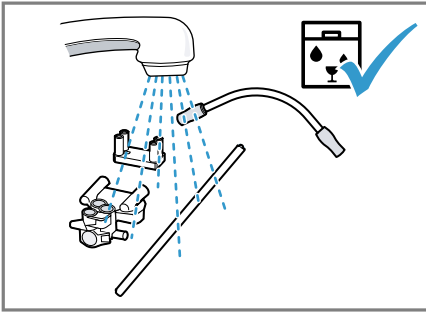

13

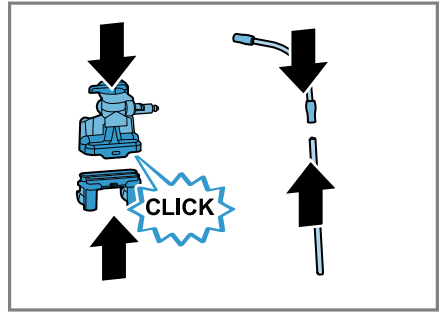

14

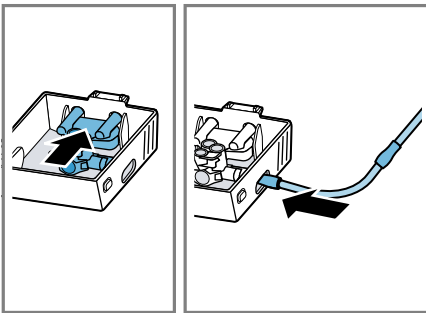

15

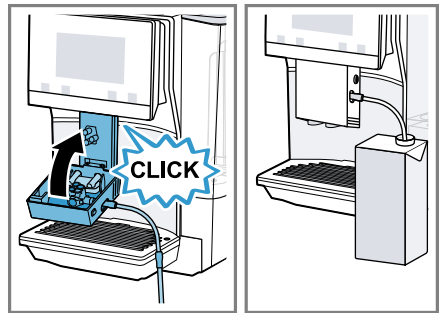

16

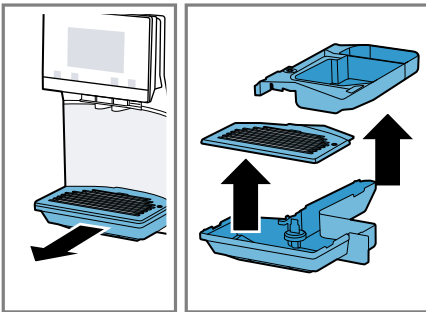

17

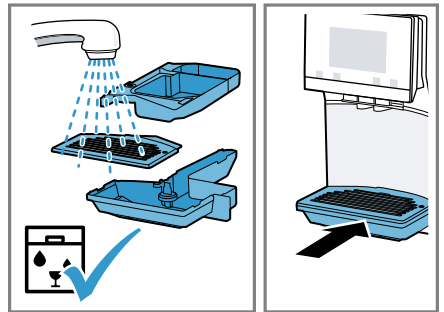

18

**Further information and explanations are available online:**



## Table of contents

<b>1 Safety .....</b>	<b>7</b>		
1.1 General information.....	7	7.4 Slow Brew and Cold Brew .....	16
1.2 Intended use.....	7	7.5 Dispensing a coffee beverage with milk .....	16
1.3 Restriction on user group.....	7	7.6 Dispensing two cups at once..	17
1.4 Safety information.....	7		
<b>2 Environmental protection and saving energy.....</b>	<b>11</b>	<b>8 Grinder.....</b>	<b>17</b>
2.1 Disposing of packaging .....	11	8.1 Adjusting the grinding level.....	17
2.2 Tips for saving energy.....	11	<b>9 Childproof lock.....</b>	<b>18</b>
<b>3 Installation and connection .....</b>	<b>11</b>	9.1 Activating the child-proof lock.....	18
3.1 Scope of delivery.....	11	9.2 Deactivating the childproof lock.....	18
3.2 Installing and connecting the appliance .....	11	<b>10 Cup heater<sup>1</sup> .....</b>	<b>18</b>
<b>4 Familiarising yourself with your appliance.....</b>	<b>12</b>	10.1 Activating and deactivating the cup heater <sup>1</sup> .....	18
4.1 Appliance .....	12	<b>11 Favourites.....</b>	<b>18</b>
4.2 Controls .....	12	11.1 Saving beverages from the beverage selection .....	18
<b>5 Accessories.....</b>	<b>13</b>	11.2 Saving the beverage in the menu.....	18
<b>6 Before using for the first time ..</b>	<b>13</b>	11.3 Changing beverage settings.....	19
6.1 Preparing and cleaning the appliance .....	13	11.4 Deleting favourites.....	19
6.2 Checking the water hardness .....	13	11.5 Sorting favourites .....	19
6.3 Water filter <sup>1</sup> .....	14	<b>12 Home Connect .....</b>	<b>19</b>
6.4 Performing initial start-up .....	14	12.1 Setting up the Home Connect app .....	19
6.5 General information.....	15	12.2 Setting up Home Connect.....	20
<b>7 Basic operation .....</b>	<b>15</b>	12.3 Home Connect settings.....	20
7.1 Switching the appliance on or off .....	15	12.4 Remote diagnostics .....	21
7.2 Dispensing beverages .....	16	12.5 Data protection.....	21
7.3 doubleShot and tripleShot.....	16		

<sup>1</sup> Depending on the appliance specifications

<b>13 Basic settings.....</b>	<b>21</b>
13.1 Changing the basic settings.....	21
13.2 Overview of the basic settings.....	21
<b>14 Cleaning and servicing.....</b>	<b>23</b>
14.1 Dishwasher-safe components.....	23
14.2 Cleaning agent.....	23
14.3 Cleaning the appliance.....	24
14.4 Cleaning the drip tray and coffee dregs container.....	24
14.5 Service programmes.....	24
<b>15 Troubleshooting.....</b>	<b>27</b>
<b>16 Transportation, storage and disposal.....</b>	<b>32</b>
16.1 Activating frost protection.....	32
16.2 Disposing of old appliance... ..	32
<b>17 Customer Service.....</b>	<b>32</b>
17.1 Product number (E-Nr.), production number (FD) and consecutive numbering (Z-Nr.).....	32
<b>18 Technical specifications.....</b>	<b>33</b>
18.1 Information regarding Free and Open Source Software... ..	33
<b>19 Declaration of Conformity.....</b>	<b>33</b>
19.1 Statement of Compliance for Great Britain.....	34



# 1 Safety

Observe the following safety instructions.

## 1.1 General information

- Read this instruction manual carefully.
- Keep the instruction manual and the product information safe for future reference or for the next owner.
- Do not connect the appliance if it has been damaged in transit.

## 1.2 Intended use

Only use this appliance:

- for preparing hot drinks.
- in private households and in enclosed spaces in a domestic environment.
- up to an altitude of max. 2000 m above sea level.

## 1.3 Restriction on user group

This appliance may be used by children aged 8 or over and by people who have reduced physical, sensory or mental abilities or inadequate experience and/or knowledge, provided that they are supervised or have been instructed on how to use the appliance safely and have understood the resulting dangers.

Do not let children play with the appliance.

Children must not perform cleaning or user maintenance unless they are at least 8 years old and are being supervised.

Keep children under the age of 8 years away from the appliance and power cable.

## 1.4 Safety information

### **WARNING – Risk of suffocation!**

Children may put packaging material over their heads or wrap themselves up in it and suffocate.

- ▶ Keep packaging material away from children.
- ▶ Do not let children play with packaging material.

Children may breathe in or swallow small parts, causing them to suffocate.

- ▶ Keep small parts away from children.
- ▶ Do not let children play with small parts.

### **⚠ WARNING – Risk of electric shock!**

Incorrect installation is dangerous.

- ▶ Connect and operate the appliance only in accordance with the specifications on the rating plate.
- ▶ Connect the appliance to a power supply with alternating current only via a properly installed socket with earthing.
- ▶ The protective conductor system of the domestic electrical installation must be properly installed.

If the appliance or the power cord is damaged, this is dangerous.

- ▶ Never operate a damaged appliance.
- ▶ Never operate an appliance with a cracked or fractured surface.
- ▶ Never pull on the power cord to unplug the appliance. Always unplug the appliance at the mains.
- ▶ If the appliance or the power cord is damaged, immediately unplug the power cord or switch off the fuse in the fuse box.
- ▶ Call customer services. → *Page 32*

Improper repairs are dangerous.

- ▶ Repairs to the appliance should only be carried out by trained specialist staff.
- ▶ Only use genuine spare parts when repairing the appliance.
- ▶ If the power cord of this appliance is damaged, it must be replaced by the manufacturer, the manufacturer's Customer Service or a similarly qualified person in order to prevent any risk.

An ingress of moisture can cause an electric shock.

- ▶ Never immerse the appliance or the power cord in water.
- ▶ Liquids must not be spilled on the appliance plug connection.
- ▶ Only use the appliance in enclosed spaces.
- ▶ Never expose the appliance to intense heat or humidity.
- ▶ Do not use steam- or high-pressure cleaners to clean the appliance.

**⚠ WARNING – Risk of fire!**

The appliance will become hot.

- ▶ Ventilate the appliance adequately.
- ▶ Never operate the appliance in a cabinet.

It is dangerous to use an extended power cord and non-approved adapters.

- ▶ Do not use extension cables or multiple socket strips.
- ▶ Only use adapters and power cords approved by the manufacturer.
- ▶ If the power cord is too short and a longer one is not available, please contact an electrician to have the domestic installation adapted.

**⚠ WARNING – Risk of burns!**

Some parts of the appliance become very hot.

- ▶ Never touch hot appliance parts.
- ▶ After use, allow hot appliance parts to cool down before touching.

**⚠ WARNING – Risk of scalding!**

Freshly prepared drinks are very hot.

- ▶ Leave drinks to cool down if necessary.
- ▶ Do not let escaping liquids or steam come into contact with your skin.

A remote start via the Home Connect app while the appliance is unattended may cause scalding to third parties.

- ▶ Do not reach under the coffee outlet during the dispensing of drinks.
- ▶ Keep other persons, in particular children, away from the appliance.

**⚠ WARNING – Risk of injury!**

Improper use of the appliance may endanger the user.

- ▶ To avoid injuries, only use the appliance for its intended purpose.

Trapped fingers when closing the appliance door.

- ▶ Be careful of your fingers when closing the appliance door.

The grinder rotates.

- ▶ Never reach into the grinder.

**⚠ WARNING – Danger: Magnetism!**

The appliance contains permanent magnets. These may affect electronic implants, e.g. pacemakers or insulin pumps.

- ▶ People with electronic implants must stand at least 10 cm away from the appliance.
- ▶ This minimum distance of 10 cm must also be observed for the water tank when removed.

**⚠ WARNING – Risk of harm to health!**

Soiling on the appliance may be harmful to health.

- ▶ To ensure hygiene, follow the cleaning instructions for the appliance.

## 2 Environmental protection and saving energy

### 2.1 Disposing of packaging

The packaging materials are environmentally compatible and can be recycled.

- ▶ Sort the individual components by type and dispose of them separately.

### 2.2 Tips for saving energy

If you follow these instructions, your appliance will use less energy.

Set the interval for automatic switch-off to the smallest value.

- ✓ If the appliance is not being used, it will switch itself off earlier.  
→ "Basic settings", Page 21

Do not interrupt the dispensing process prematurely.

- ✓ The amount of water or milk that is heated is used optimally.

Descal the appliance regularly.

- ✓ Limescale deposits increase the appliance's energy consumption.

## 3 Installation and connection

### 3.1 Scope of delivery

After unpacking all parts, check for any damage in transit and completeness of the delivery.

**Note:** Different accessories are enclosed depending on the appliance model. This accessory is shown in a frame with a dashed line.

→ Fig. 1

<b>A</b>	Fully automatic coffee machine
<b>B</b>	Milk tube
<b>C</b>	User manual
<b>D</b>	Insertion aid for water filter
<b>E</b>	Milk container, glass <sup>1</sup>
<b>F</b>	Descaling tablet <sup>1</sup>
<b>G</b>	Cleaning tablet <sup>1</sup>
<b>H</b>	Water filter <sup>1</sup>
<b>I</b>	Water hardness testing strip

<sup>1</sup> Depending on the appliance specifications

### 3.2 Installing and connecting the appliance

#### ATTENTION!

Risk of damage to the appliance. If the appliance is not started up correctly, it may be damaged.

- ▶ Use the appliance in frost-free rooms only.
- ▶ If the appliance has been transported or stored below 0 °C, wait 3 hours at room temperature before starting it up.
- ▶ After plugging in, always wait approx. 5 seconds.

1. Place the appliance on a level, water-resistant surface that is capable of bearing its weight.
2. Using the mains plug, connect the appliance to an earthed socket that has been correctly installed.

## 4 Familiarising yourself with your appliance

### 4.1 Appliance

You can find an overview of the parts of your appliance here.

**Note:** Individual details and colours may differ, depending on the appliance model.

→ Fig. 2

1	Touch fields
2	Cup heater <sup>1</sup>
3	Aroma lid
4	Bean container
5	Rotary selector for grinder setting
6	Tablet compartment
7	Cover for water tank
8	Water tank
9	Touch display
10	Cup lighting
11	Brewing chamber door
12	Rating plate
13	Milk system
14	Beverage outlet cover
15	Milk hose and suction pipe
16	Drip tray





<sup>1</sup> Depending on the appliance specifications

### 4.2 Controls

You can find an overview of the controls for your appliance here.



#### Touch fields

Here you can find an overview of the symbols that are always visible.





	Switch the appliance on or off.
	Dispense two cups.
	Open or close the service programmes.
	Open or exit the settings.

#### Touch display

The touch display functions both as a display and a control.

Favourites	Select saved beverages with personal settings. → Page 18
Classic	Select standard beverages.
coffee-World	Select basic beverages which can be extended in conjunction with Home Connect.
	Cup warmer is switched on.
	Appliance is connected to Home Connect.

**Note:** When the appliance is switched on, you have additional operating options with relevant displays and messages, e.g. beverage settings.

	Set strength.
	Set per-cup quantity.
	Set milk ratio.
	Set aroma.
	Set temperature.

## 5 Accessories

Use original accessories. These have been made especially for your appliance.

Accessories	Retail	Customer service
Cleaning tablets	TZ80001A	00312097
	TZ80001B	00312098
Descaling tablets	TZ80002A	00312094
	TZ80002B	00312095
Water filter	TZ70003	00575491
Water filter pack of 3	TZ70033A	-
Microfibre cloth	-	00460770
Care set	TZ80004A	00312105
	TZ80004B	00312106
Milk container, glass	-	12043068

## 6 Before using for the first time

Prepare the appliance for use.

### 6.1 Preparing and cleaning the appliance

Remove the protective foils and clean the appliance and individual parts. Follow the illustrated instructions at the beginning of this manual.

#### ATTENTION!

Unsuitable beans can block the grinder.

- ▶ Only use pure, roasted bean mixes that are suitable for use in fully automatic coffee or espresso machines.
- ▶ Do not use glazed coffee beans.
- ▶ Do not use caramelised coffee beans.
- ▶ Do not use coffee beans that have been treated with additives containing sugar.

- ▶ Do not add instant coffee.

→ Fig. **3** - **16**

**Note:** Fill the water tank each day with fresh, cold, non-carbonated water.

**Tip:** To keep the coffee beans at their best, store them in a sealed container in a cool place.

You can keep the coffee beans in the bean container for several days without them losing their aroma.

### 6.2 Checking the water hardness

It is important to set the water hardness correctly so that your appliance indicates in good time that it needs descaling. You can use the enclosed test strip to check the water hardness or ask your local water company.

1. Briefly dip the test strip in fresh tap water.
2. Allow the water to drain off the test strip.
3. Read the water hardness off the test strip after 1 minute.

**en** Before using for the first time

The table shows allocation of the levels to the different degrees of water hardness:

Level	German degrees in °dH	Total hardness in mmol/l
1	1-7	< 1.3
2	8-14	1.3-2.5
3	15-21	2.5-3.8
4 <sup>1</sup>	22-30	> 3.8

<sup>1</sup> Factory setting

**Note:** Please use the test strip even if you have a water softening system installed as they generate different water hardnesses.

### Tips

- You can change the settings at any time.  
→ "Basic settings", Page 21
- If the water hardness exceeds 21 °dH (3.8 mmol/l), you can fill the water tank with prefiltered water to reduce limescale deposits.

## 6.3 Water filter<sup>1</sup>

You can use a water filter to minimise limescale deposits and reduce impurities in the water.

### Inserting the water filter

#### ATTENTION!

Possible damage to the appliance due to limescale build-up.

- ▶ Change the water filter in good time.
- ▶ Change the water filter after 2 months at the latest.
- ▶ Observe the display messages.

1. Press .

2. Press "INTENZA filter" and follow the instructions on the display.

### Changing or removing the water filter

You can also operate your appliance without a water filter.

1. Press .
2. Press "INTENZA filter".
3. Press "Replace" or "Remove" and follow the instructions on the display.

### Tips

- You should also change your water filter for reasons of hygiene.
- With a water filter you need to descale your appliance less frequently.
- If you use a water filter, your coffee will be more flavoursome.
- If your appliance has not been used for a long time, for example if you were on holiday, you should rinse the water filter before use by dispensing a cup of hot water.
- The water filter can be purchased from retailers or customer service.  
→ "Accessories", Page 13

## 6.4 Performing initial start-up

After connecting the appliance to the power supply, configure the settings for initial start-up. Initial start-up only appears when switching on for the first time.

1. Press  to switch the appliance on.
  2. Follow the instructions on the display.
- ✓ The display will guide you through the programme.

<sup>1</sup> Depending on the appliance specifications

## Notes

- If you want to set up Home Connect now, follow the instructions in the Home Connect app.  
→ "Setting up Home Connect", Page 20
- If "Demo mode" is selected, only the displays will work. You cannot dispense a beverage or run a programme.

## 6.5 General information

Please bear this information in mind so that you can get the best out of your appliance.

### Notes

- The appliance has been programmed at the factory with standard settings for optimum operation.
- The grinder has been factory-set for optimum operation. If coffee is only dispensed drop by drop or is too thin and with too little crema, you can adjust the grinding level when the grinder is running.  
→ "Adjusting the grinding level", Page 17
- During operation water droplets may form at the ventilation slits and on the lid of the tablet compartment.
- If you do not perform any actions on the appliance for a certain period, it will switch off automatically. You can change the duration in the basic settings.

- For technical reasons steam can escape from the appliance.

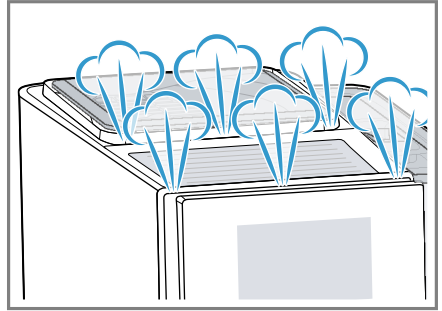

- The first beverage will not yet have its full aroma if:
  - You are using the appliance for the first time.
  - You have run a service programme.
  - You have not used the appliance for a long time.

Do not drink the beverage.

**Tip:** You will get a stable, fine-pored crema after you have started up your appliance and dispensed a few cups.

---

## 7 Basic operation

### 7.1 Switching the appliance on or off

- ▶ Press .

When the appliance switches on, the display shows the logo. When the appliance is switched on or off, it will rinse itself automatically. When switched off, the appliance will emit steam into the drip tray for cleaning. The appliance will not rinse itself if the appliance is still warm when switched on or if no beverage was dispensed before it was switched off.

## 7.2 Dispensing beverages

Find out how to prepare a drink of your choice.

### **WARNING** **Risk of scalding!**

Freshly prepared drinks are very hot.

- ▶ Leave drinks to cool down if necessary.
- ▶ Do not let escaping liquids or steam come into contact with your skin.

### **Notes**

- With a number of settings your coffee is prepared in several steps. Wait until the process is fully completed.
- If you are dispensing a beverage with milk, always connect a container filled with milk to the milk hose and suction pipe.
- If the milk system has not been cleaned, small amounts of milk may escape when hot water is dispensed.

## 7.3 doubleShot and tripleShot

Your appliance grinds the coffee two or three times.

To ensure that only pleasant-tasting and easily digestible aromatic substances are released, coffee beans are freshly ground and brewed again by the appliance.

The longer coffee brews, the more bitter substances and undesirable aromas are released. These bitter substances and undesirable aromas affect the taste and digestibility of coffee.

**Note:** The functions "doubleShot" and "tripleShot" depend on the beverage strength and beverage size selected.

## 7.4 Slow Brew and Cold Brew

Slow Brew and Cold Brew are slowly brewed beverages that your appliance dispenses in a pulsating beverage flow that is not continuous. This type of coffee preparation exists as a hot and a cold version. Dispensing of the beverage takes several minutes.

**Note:** Fill the water tank with fresh, cold, non-carbonated drinking water before dispensing drinks.

## 7.5 Dispensing a coffee beverage with milk



An example explains how to make a latte macchiato.

### **WARNING** **Risk of burns!**

The milk system can become extremely hot.

- ▶ Never touch the milk system when it is hot.
- ▶ Allow the hot milk system to cool down before touching it.

### **Requirements**

- The milk hose with the suction pipe is connected to the milk system.
  - The suction pipe is immersed in milk.
1. Place a glass underneath the beverage outlet.
  2. Press "Classic".
  3. Select and press the beverage symbol for latte macchiato.
    - To change the strength, press .
    - To change the per-cup quantity, press .
    - To change the milk ratio, press .
  4. Press "Start" and wait until the process is complete.

- To completely stop dispensing the beverage, press "Stop".
  - To only stop the current dispensing step, press "Skip".
- After preparing the beverage, the milk system will automatically clean itself with a short jet of steam.

### Notes

- If you do not change any settings for approx. 30 seconds, the appliance will exit settings mode.
- The appliance saves the settings automatically.



### Tips

- You can also pre-heat cups before dispensing using hot water or the cup heater<sup>1</sup>.
- You can also use plant-based alternatives to milk, e.g. soya milk.
- The quality of the milk froth depends on the type of milk or plant-based alternative used.

## 7.6 Dispensing two cups at once

Depending on your beverage, you can make 2 cups at the same time.

**Note:** If the "doubleShot" or "tripleShot" function is active, the function for dispensing two cups at once is not possible.

1. Press the symbol for your desired drink.
2. Press .
- ✓ The display shows the setting .
3. Place two cups on the left and right underneath the beverage outlet.
4. Press "Start".

The beverage is prepared in 2 steps. The beans are ground in 2 grinding operations.

- ✓ The beverage is brewed and then runs into the cups.
5. Wait until the process is complete.

---

## 8 Grinder

Your appliance has an adjustable grinder, which you can use to customise the grinding level of your coffee beans.

### 8.1 Adjusting the grinding level

Set the desired grinding level while the coffee beans are being ground.

#### **WARNING** Risk of injury!

The grinder rotates.

- ▶ Never reach into the grinder.

#### **ATTENTION!**

Risk of damage to the grinder. The grinder may be damaged if the grinding level is not set properly.

- ▶ Only set the grinding level when the grinder is running.
- ▶ Select the grinding level using the rotary selector step by step.

---

#### **Grinding level Setting**

Fine grinding	Turn rotary selector anticlockwise.
level for lightly roasted beans	



---

<sup>1</sup> Depending on the appliance specifications

Grinding level	Setting
Coarse grinding level for dark-roasted beans	Turn rotary selector clockwise.



The grinding level setting only takes effect after the second cup.

**Tip:** If the coffee is only dispensed drop by drop, set a coarser grinding level.

If the coffee is too thin with too little crema, set a finer grinding level.

## 9 Childproof lock

You can lock the appliance, to protect children against scalding and burns.

### 9.1 Activating the child-proof lock

**Requirement:** The appliance is switched on.

- ▶ Press and hold  for at least 3 seconds.
- ✓ The childproof lock is activated.

### 9.2 Deactivating the child-proof lock

- ▶ Press and hold  for at least 3 seconds.
- ✓ The childproof lock is deactivated.

## 10 Cup heater<sup>1</sup>

You can use the cup heater to pre-heat your cups.

## 10.1 Activating and deactivating the cup heater<sup>1</sup>

 **WARNING**  
**Risk of burns!**

The cup heater<sup>1</sup> can become very hot.

- ▶ Never touch the cup heater<sup>1</sup> while hot.
- ▶ Allow the hot cup heater<sup>1</sup> to cool down before touching it.

**Tip:** Place the cups with their base on the cup heater to warm them to optimum effect<sup>1</sup>.

## 11 Favourites

Save beverages with your personal settings as a favourite.

You can mark your favourites with a colour. A favourite is a beverage with personal settings. You can change the settings at any time.

**Note:** To exit the settings, press ← or start dispensing the beverage.

### 11.1 Saving beverages from the beverage selection

1. Select a beverage from "Classic" or "coffeeWorld".
2. Select the personal beverage settings.
3. Press "Favourite".
4. Select the required colour for the beverage.
5. Press "Save".

### 11.2 Saving the beverage in the menu

1. Press "Favourites".

<sup>1</sup> Depending on the appliance specifications

2. Press .
- ✓ The display shows all available beverages.
3. Select the required beverage.
4. Select the personal beverage settings.
5. Press "Next".
6. Select the required colour for the beverage.
7. Press "Save".

### 11.3 Changing beverage settings

1. Press "Favourites".
2. Select the beverage and press briefly.
3. Change the beverage settings.
4. Press "Apply".
- ✓ The new settings are saved.

### 11.4 Deleting favourites

1. Press "Favourites".
2. Select the beverage.
3. Press the beverage for at least 3 seconds.
4. Confirm "Delete".

### 11.5 Sorting favourites

1. Press "Settings".
2. Press "Personalisation".
3. Press "Sort favourites".
4. Sort favourites, e.g. by name or colour.

---

## 12 Home Connect

This appliance is network-capable. Connecting your appliance to a mobile device lets you control its func-

tions via the Home Connect app, adjust its basic settings and monitor its operating status.

The Home Connect services are not available in every country. The availability of the Home Connect function depends on the availability of Home Connect services in your country. You can find information about this at: [www.home-connect.com](http://www.home-connect.com).

To be able to use Home Connect, you must first set up the connection to the WLAN home network (Wi-Fi<sup>1</sup>) and to the Home Connect app.

The Home Connect app guides you through the entire login process. Follow the instructions in the Home Connect app to configure the settings.

**Tip:** Please also follow the instructions in the Home Connect app.

#### Notes

- Please note the safety precautions in this instruction manual and make sure that they are also observed when operating the appliance via the Home Connect app. → "Safety", Page 7
- Operating the appliance on the appliance itself always takes priority. During this time it is not possible to operate the appliance using the Home Connect app.

### 12.1 Setting up the Home Connect app

1. Install the Home Connect app on your mobile device.
2. Start the Home Connect app and set up access for Home Connect. The Home Connect app guides you through the entire login process.

---

<sup>1</sup> Wi-Fi is a registered trademark of the Wi-Fi Alliance.

## 12.2 Setting up Home Connect

### Requirements

- The Home Connect app has been installed on your mobile device.
  - The appliance is receiving signals from the WLAN home network (Wi-Fi) at its installation location.
1. Open the Home Connect app and scan the following QR code.



2. Follow the instructions in the Home Connect app.

## 12.3 Home Connect settings

Adapt Home Connect to your needs. You can find the Home Connect settings in the basic settings for your appliance. Which settings the display shows will depend on whether Home Connect has been set up and whether the appliance is connected to your home network.

### Overview of the Home Connect settings

You can find an overview of the Home Connect settings and network settings here.

Basic setting	Selection	Description
WiFi connection	On Off	Switch off the wireless module during long absences or to save energy. <b>Note:</b> In networked standby mode your appliance requires max. 2 W.
Remote start	On Off	Switch remote start on the appliance on and off. <b>Note:</b> With the Home Connect app only switch-off is possible.
Add mobile device	-	Connect the appliance to the "Home Connect" app or additional accounts.
Network information	-	Display network information and appliance information.
Delete network settings	-	<b>Note:</b> You cannot operate your appliance via the "Home Connect" app without a network connection.
Software update	-	<b>Note:</b> This setting is only available with a software update.

## 12.4 Remote diagnostics

Customer Service can use Remote Diagnostics to access your appliance if you contact them, have your appliance connected to the Home Connect server and if Remote Diagnostics is available in the country in which you are using the appliance.

**Tip:** For further information and details about the availability of Remote Diagnostics in your country, please visit the service/support section of your local website: [www.home-connect.com](http://www.home-connect.com).

## 12.5 Data protection

Please see the information on data protection.

The first time your appliance is registered on a home network connected to the Internet, your appliance will transmit the following types of data to the Home Connect server (initial registration):

- Unique appliance identification (consisting of appliance codes as well as the MAC address of the installed Wi-Fi communication module).
- Security certificate of the Wi-Fi communication module (to ensure a secure data connection).

- The current software and hardware version of your appliance.
- Status of any previous resetting to factory settings.

This initial registration prepares the Home Connect functions for use and is only required when you want to use the Home Connect functions for the first time.

**Note:** Please note that the Home Connect functions can only be utilised with the Home Connect app. Information on data protection can be retrieved in the Home Connect app.

---

## 13 Basic settings

You can configure the basic settings for your appliance to meet your needs and call up additional functions.

### 13.1 Changing the basic settings

1. Press .
  - ✓ The display shows the list of basic settings.
2. Change the required basic setting.
  - ✓ The appliance saves the basic setting automatically.
3. To exit the basic settings, press ←

### 13.2 Overview of the basic settings

You can find an overview of the basic settings here.

Beverage setting	Brewing temperature	Set the brewing temperature.
	Milk sequence	Select the sequence for milk and coffee.
	Latte macchiato pause	Select the pause between milk and coffee.

<sup>1</sup> Depending on the appliance specifications

	Resetting beverage parameters	Reset the beverage settings.
Appliance setting	Cup heater <sup>1</sup>	Switch the cup heater <sup>1</sup> on or off.
	Automatic switch-off	Set the time after which the appliance switches off.
	Display brightness	Set the brightness in steps.
	Sounds	<ul style="list-style-type: none"> <li>■ Switch sounds on and off.</li> <li>■ Set the volume.</li> </ul>
	Water hardness	Set the water hardness.
	Language	Set the language.
	Factory settings	Reset the appliance to the factory settings.
	Personalisation	
	Operation after switch-on	Set the display screen for "Favourites", "Classic" or "coffeeWorld".
	Sort favourites	Set the sequence of favourites.
Home Connect	Information about Home Connect	→ <i>"Setting up Home Connect", Page 20</i>
Appliance information	Beverage counter	Display the number of beverages dispensed.
	Cleaning information	Time until the water filter should next be changed or a service programme started.
	Version information	Display network information and appliance information.
	Licence information	Display FOSS licence text.
	Mode for demo purposes	Switch "Demo mode" on or off.
<sup>1</sup> Depending on the appliance specifications		

## 14 Cleaning and servicing

To keep your appliance working efficiently for a long time, it is important to clean and maintain it carefully.

### 14.1 Dishwasher-safe components

Here you can find an overview of the components you can clean in the dishwasher.

#### ATTENTION!

Some components are sensitive to heat and may be damaged if they are cleaned in a dishwasher.

- ▶ Follow the operating instructions of the dishwasher.

- ▶ Only clean dishwasher-safe components in the dishwasher.
- ▶ Only use programmes that do not heat the components above 60 °C.

Suitable: 

- Drip tray
  - Drip plate
  - Coffee dregs container
  - Mechanical fill level indicator
- Milk system with adapter

Not suitable: 

- Water tank
- Water tank lid
- Brewing unit
- Beverage dispenser cover

### 14.2 Cleaning agent

Only use suitable cleaning agents.

#### ATTENTION!

Unsuitable cleaning products may damage the surfaces of the appliance.

- ▶ Do not use harsh or abrasive detergents.
- ▶ Do not use cleaning agents containing alcohol or spirits.
- ▶ Do not use hard scouring pads or cleaning sponges.

Unsuitable cleaning and descaling agents may damage the appliance.

- ▶ Do not use pure citric acid, vinegar or any vinegar-based agents to descale the appliance.
- ▶ Do not use descaling agent with phosphoric acid.
- ▶ Only use cleaning tablets and descaling tablets that have been specially developed for the appliance.  
→ "Accessories", Page 13

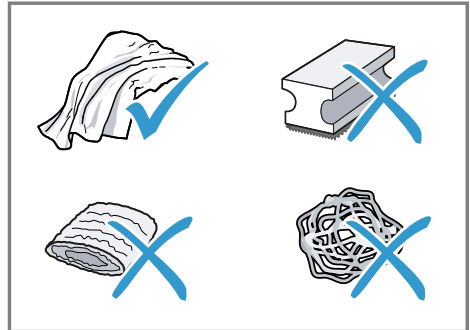

#### Tips

- Wash new sponge cloths thoroughly to remove any salt adhering to them. Salt can cause rust film to develop on stainless steel surfaces.
- Always remove any residues of limescale, coffee, milk and cleaning/descaling solutions immediately to prevent corrosion.

## 14.3 Cleaning the appliance

### **WARNING**

#### **Risk of electric shock!**

An ingress of moisture can cause an electric shock.

- ▶ Never immerse the appliance or the power cord in water.
- ▶ Liquids must not be spilled on the appliance plug connection.
- ▶ Do not use steam- or high-pressure cleaners to clean the appliance.

### **WARNING**

#### **Risk of burns!**

Some parts of the appliance become very hot.

- ▶ Never touch hot appliance parts.
  - ▶ After use, allow hot appliance parts to cool down before touching.
1. Clean the housing, the high-gloss surfaces and the control panel with a microfibre cloth.
  2. Clean the outlet system with a soft, damp cloth after beverages have been dispensed.
  3. Rinse the water tank with fresh, clean water.
  4. If the appliance has not been used for a long time, e.g. after a holiday, clean the entire appliance, including moving parts such as the brewing unit or water tank.

**Note:** The appliance will rinse itself automatically if you switch it on when it is cold or switch it off after it has dispensed coffee. The system is therefore self-cleaning.

## 14.4 Cleaning the drip tray and coffee dregs container

Clean and empty the drip tray and coffee dregs container every day to prevent deposits.

1. Pull the drip tray and the coffee dregs container forwards and out.
  - Insert the coffee dregs container in the drip tray and put the drip plate on top.  
→ *Fig. 17*
2. Clean and dry all parts.
  - Insert the coffee dregs container in the drip tray and put the drip plate on top.
  - Insert the drip tray with the coffee dregs container in the appliance.  
→ *Fig. 18*

## 14.5 Service programmes

Use the service programmes if you insert or remove a water filter or in order to clean your appliance thoroughly. Your appliance will tell you when you need to perform a service programme, e.g. cleaning.

### **ATTENTION!**

Improper cleaning and descaling or a delay in doing so may damage the appliance.

- ▶ Immediately perform the descaling process in accordance with the instructions.
- ▶ Only use cleaning tablets in the tablet compartment.
- ▶ Do not put descaling tablets or other products in the tablet compartment.

**Notes**

- The display indicates the progress of the descaling or cleaning process.
- If your appliance has been locked, you can only operate it again once the descaling process has been carried out.

**Tip:** In addition to the automatic rinsing process, regularly also remove and clean the brewing unit.









**Using the service programmes**

1. Press .
  2. Press the symbol for the required programme.
- ✓ The display will guide you through the programme.

**Overview of service programmes**

You can find an overview of the service programmes here.

**Note:** The start image shows the remaining number of beverages that can be dispensed until running the programme and the duration.

	INTENZA filter	Insert, replace or remove the water filter.
	Milk system cleaning	Rinse the milk system automatically.
	calc'nClean	Combine cleaning and descaling. Remove residues of limescale and coffee from the pipes.
	Cleaning	Remove residues of coffee from the pipes.
	Descaling	Remove residues of limescale from the pipes.
	Brewing unit cleaning	The display shows optimum cleaning of the brewing unit step by step.
	Beverage outlet cleaning	The display shows optimum cleaning of the outlet step by step.
	Frost protection	Drain the pipes to protect the appliance during transport or storage.

Special rinsing

If a service programme is interrupted, e.g. due to a power failure, it will rinse itself automatically. The appliance is then ready for use again.

---

**Tips**

- If you are starting the "Descaling" or "calc'nClean" programme, keep a container with a capacity of min. 1 l at the ready.
- If you use a water filter, this will prolong the time until you have to run a service programme.
- You can combine "Descaling" and "Cleaning" with the "calc'nClean" service programme.

## 15 Troubleshooting

You can rectify minor faults on your appliance yourself. Read the troubleshooting information before contacting after-sales service. This will avoid unnecessary costs.

### **WARNING**

#### **Risk of electric shock!**

Improper repairs are dangerous.

- ▶ Repairs to the appliance should only be carried out by trained specialist staff.
- ▶ Only use genuine spare parts when repairing the appliance.
- ▶ If the power cord of this appliance is damaged, it must be replaced by the manufacturer, the manufacturer's Customer Service or a similarly qualified person in order to prevent any risk.

Fault	Cause and troubleshooting
Appliance no longer responds.	Appliance has a fault. <b>1.</b> Pull out the mains plug and wait 60 seconds. <b>2.</b> Re-insert the mains plug.
Home Connect is not working properly.	Different causes are possible. ▶ Go to <a href="http://www.home-connect.com">www.home-connect.com</a> .
Appliance only dispenses water, not coffee.	Empty bean container is not detected by the appliance. ▶ Pour in coffee beans. <hr/> Coffee shaft on brewing unit is blocked. ▶ Clean the brewing unit. <hr/> Coffee beans are too oily and do not fall into the grinder. ▶ Gently tap the bean container. ▶ Change the coffee variety. ▶ Do not use oily beans. ▶ Clean the empty bean container with a damp cloth. <hr/> Brewing unit is not inserted properly. <b>1.</b> Check whether the brewing unit is inserted correctly and is securely locked. <b>2.</b> Push the red lever up to the left. <b>3.</b> Insert the brewing unit cover.
Appliance is not dispensing milk froth.	Milk system is soiled. ▶ Clean the milk system in the dishwasher. <hr/> Milk tube not immersed in milk. ▶ Use more milk.

Fault	Cause and troubleshooting
Appliance is not dispensing milk froth.	<ul style="list-style-type: none"> <li>▶ Check whether the milk tube is immersed in the milk.</li> </ul> <hr/> Heavy build-up of limescale in the appliance. <ul style="list-style-type: none"> <li>▶ Descale the appliance.</li> </ul>
No milk intake by the milk system.	The milk system is assembled incorrectly. <ul style="list-style-type: none"> <li>▶ Assemble the milk system correctly.</li> </ul> <hr/> Milk tube not immersed in milk. <ul style="list-style-type: none"> <li>▶ Use more milk.</li> <li>▶ Check whether the milk tube is immersed in the milk.</li> </ul>
Milk froth is too cold.	Milk is too cold. <ul style="list-style-type: none"> <li>▶ Use lukewarm milk.</li> </ul>
Cold-brewed beverage is not cold enough.	Water in water tank is warm. <ol style="list-style-type: none"> <li>1. Fill the water tank with fresh, cold, non-carbonated drinking water.</li> <li>2. You can add ice cubes to cool the beverage down even more.</li> </ol>
Appliance is not dispensing hot water.	Milk system is soiled. <ul style="list-style-type: none"> <li>▶ Clean the milk system in the dishwasher.</li> </ul>
Appliance is not dispensing drinks.	Air is in the water filter. <ol style="list-style-type: none"> <li>1. Immerse the water filter in water with the opening facing upwards until no more air bubbles escape.</li> <li>2. Reinsert the filter.                             <ul style="list-style-type: none"> <li>▶ Firmly press the water filter straight down into the tank connection.</li> </ul> </li> </ol>
There is dripping water on the inner floor of the appliance.	Residues of limescale remover are blocking the water tank. <ol style="list-style-type: none"> <li>1. Remove the water tank.</li> <li>2. Clean the water tank thoroughly.</li> </ol>
There is dripping water on the inner floor of the appliance.	Drip tray was removed too soon. <ul style="list-style-type: none"> <li>▶ Wait a few seconds after the last drink was dispensed before removing the drip tray.</li> </ul>
Brewing unit cannot be removed.	Locking device cannot be released, brewing unit is jammed. <ul style="list-style-type: none"> <li>▶ Switch the appliance off and back on after 3 minutes.</li> </ul>
Grinder won't start.	Appliance is too hot. <ol style="list-style-type: none"> <li>1. Disconnect the appliance from the mains.</li> <li>2. Wait 1 hour so the appliance can cool down.</li> </ol>

<b>Fault</b>	<b>Cause and troubleshooting</b>
Grinder is not grinding any coffee beans despite full bean container.	<p>Coffee beans are too oily and do not fall into the grinder.</p> <ul style="list-style-type: none"> <li>▶ Gently tap the bean container.</li> <li>▶ Change the coffee variety.</li> <li>▶ Do not use oily beans.</li> <li>▶ Clean the empty bean container with a damp cloth.</li> </ul>
Coffee or milk froth quality varies widely.	<p>Build-up of limescale in the appliance.</p> <ul style="list-style-type: none"> <li>▶ Descale the appliance.</li> </ul>
Milk froth quality varies widely.	<p>Milk froth quality depends on the type of milk or plant-based alternative used.</p> <ul style="list-style-type: none"> <li>▶ Optimise the result through the selection of the milk or vegetable-based drink type.</li> </ul>
Coffee is not dispensed or has slowed to a trickle.	<p>Grinding level is set too fine.</p> <ul style="list-style-type: none"> <li>▶ Set a coarser grinding level. → <i>"Adjusting the grinding level", Page 17</i></li> </ul>
Set quantity is not reached.	<p>Heavy build-up of limescale in the appliance.</p> <ul style="list-style-type: none"> <li>▶ Descale the appliance.</li> </ul>
	<p>Air is in the water filter.</p> <ol style="list-style-type: none"> <li>1. Immerse the water filter in water with the opening facing upwards until no more air bubbles escape.</li> <li>2. Reinsert the filter.</li> </ol>
	<p>Appliance is soiled.</p> <ul style="list-style-type: none"> <li>▶ Clean the brewing unit.</li> <li>▶ Descale and clean the appliance.</li> </ul>
Coffee has no crema.	<p>Type of coffee is not optimal.</p> <ul style="list-style-type: none"> <li>▶ Use a coffee variety with a higher proportion of Robusta beans.</li> <li>▶ Use beans with a darker roast.</li> </ul>
	<p>Coffee beans are no longer freshly roasted.</p> <ul style="list-style-type: none"> <li>▶ Use fresh coffee beans.</li> </ul>
	<p>Grinding level is not appropriate for coffee beans.</p> <ul style="list-style-type: none"> <li>▶ Adjust the grinder to a finer setting. → <i>"Adjusting the grinding level", Page 17</i></li> </ul>
Coffee is too acidic.	<p>Grinding level is set too coarse.</p> <ul style="list-style-type: none"> <li>▶ Adjust the grinder to a finer setting. → <i>"Adjusting the grinding level", Page 17</i></li> </ul>
	<p>Type of coffee is not optimal.</p> <ul style="list-style-type: none"> <li>▶ Use a coffee variety with a higher proportion of Robusta beans.</li> </ul>

Fault	Cause and troubleshooting
Coffee is too acidic.	▶ Use beans with a darker roast.
Coffee is too bitter.	Grinding level is set too fine. ▶ Set a coarser grinding level. → <i>"Adjusting the grinding level", Page 17</i> <hr/> Type of coffee is not optimal. ▶ Change the coffee variety.
Coffee tastes burnt.	Grinding level is set too fine. ▶ Set a coarser grinding level. → <i>"Adjusting the grinding level", Page 17</i> <hr/> Type of coffee is not optimal. ▶ Change the coffee variety. <hr/> Coffee temperature setting is too high. ▶ Set the coffee temperature lower.
Coffee grounds are not compact and are too wet.	The grinding level is not set optimally. ▶ Adjust the grinder to a coarser or finer setting. → <i>"Adjusting the grinding level", Page 17</i> <hr/> Coffee beans are too oily. ▶ Use a different type of bean.
Display shows "Please insert brewing unit."	Cover is wrongly inserted. <b>1.</b> Check whether the brewing unit is inserted correctly and is securely locked. <b>2.</b> Push the red lever up to the left. <b>3.</b> Insert the brewing unit cover.
Display shows "Please fill water tank." despite the fact that the water tank is full.	Water tank is wrongly inserted. ▶ Insert the water tank correctly. <hr/> Carbonated water is in the water tank. ▶ Fill the water tank with fresh tap water. <hr/> Float is stuck in the water tank. <b>1.</b> Remove the water tank. <b>2.</b> Clean the water tank thoroughly. <hr/> New water filter was not rinsed as per instructions. <b>1.</b> Rinse the water filter according to the instructions. <b>2.</b> Place the water filter into operation. <hr/> Air is in the water filter. <b>1.</b> Immerse the water filter in water with the opening facing upwards until no more air bubbles escape. <b>2.</b> Reinsert the filter. <hr/> Water filter is old.

<b>Fault</b>	<b>Cause and troubleshooting</b>
Display shows "Please fill water tank." despite the fact that the water tank is full.	<ul style="list-style-type: none"> <li>▶ Insert a new water filter.</li> </ul> <hr/> <p>Limescale deposits in the water tank are blocking the system.</p> <ol style="list-style-type: none"> <li><b>1.</b> Clean the water tank thoroughly.</li> <li><b>2.</b> Start the descaling programme.</li> </ol>
Display shows "Please clean brewing unit.".	<p>Brewing unit is soiled.</p> <ul style="list-style-type: none"> <li>▶ Clean the brewing unit.</li> </ul> <hr/> <p>Mechanism of brewing unit is stiff.</p> <ul style="list-style-type: none"> <li>▶ Clean the brewing unit.</li> </ul>
Display shows "Over-voltage or under-voltage".	<p>There are problems with the power supply.</p> <ul style="list-style-type: none"> <li>▶ Only operate the appliance at 220 - 240 V.</li> </ul>
Display shows "Error in water system. Please restart appliance.".	<p>Appliance has a fault.</p> <ol style="list-style-type: none"> <li><b>1.</b> Pull out the mains plug and wait 60 seconds.</li> <li><b>2.</b> Re-insert the mains plug.</li> </ol>
Display very frequently shows "Please run calc'nClean programme!".	<p>Decalcified water still contains small amounts of lime.</p> <ol style="list-style-type: none"> <li><b>1.</b> Insert a new water filter.</li> <li><b>2.</b> Set the corresponding water hardness.</li> </ol> <hr/> <p>Incorrect or too little descaling agent used.</p> <ul style="list-style-type: none"> <li>▶ When descaling, only use suitable tablets.</li> </ul> <hr/> <p>Service programme has not been carried out in its entirety.</p> <ul style="list-style-type: none"> <li>▶ Start the "Special rinsing" service programme. → "Service programmes", Page 24</li> </ul>

---

## 16 Transportation, storage and disposal

### 16.1 Activating frost protection

Protect your appliance from frost during transport and storage.

#### **ATTENTION!**

Residues of liquid in the appliance may damage it during transport or storage.

- ▶ Empty the pipe system before transport or storage.
- 1. Run the "Frost protection" programme.
- 2. Disconnect the appliance from the power supply.

### 16.2 Disposing of old appliance

Valuable raw materials can be reused by recycling.

1. Unplug the appliance from the mains.
2. Cut through the power cord.
3. Dispose of the appliance in an environmentally friendly manner.

Information about current disposal methods are available from your specialist dealer or local authority.



This appliance is labelled in accordance with European Directive 2012/19/EU concerning used electrical and electronic appliances (waste electrical and electronic equipment - WEEE). The guideline determines the framework for the return and recycling

---

of used appliances as applicable throughout the EU.

---

---

## 17 Customer Service

Function-relevant genuine spare parts according to the corresponding Eco-design Order can be obtained from Customer Service for a period of at least 7 years from the date on which your appliance was placed on the market within the European Economic Area.

**Note:** Under the terms of the manufacturer's warranty the use of Customer Service is free of charge.

Detailed information on the warranty period and terms of warranty in your country is available from our after-sales service, your retailer or on our website.

If you contact Customer Service, you will require the product number (E-Nr.), the production number (FD) and the consecutive numbering (Z-Nr.) of your appliance.

The contact details for Customer Service can be found in the enclosed Customer Service directory or on our website.

### 17.1 Product number (E-Nr.), production number (FD) and consecutive numbering (Z-Nr.)

You can find the product number (E-Nr.), the production number (FD) and the consecutive numbering (Z-Nr.) on the appliance's rating plate.

Make a note of your appliance's details and the Customer Service telephone number to find them again quickly.

## 18 Technical specifications

Voltage	220– 240 V ~
Frequency	50 Hz
Connection rating	1500 W
Maximum static pump pressure	20 bar
Maximum capacity of water tank (without filter)	2,6 l
Maximum capacity of bean container	350 g
Length of the power cable	100 cm
Appliance height	38 cm
Appliance width	30 cm
Appliance depth	46,7 cm
Weight, empty	9 kg
Type of grinder	Ceramic

This product contains light sources from energy efficiency classes D and F. These light sources are available as spare parts and may only be replaced by trained specialist staff.

### 18.1 Information regarding Free and Open Source Software

This product includes software components that are licensed by the copyright holders as free or open source software.

The applicable licence information is stored on your home appliance. You can also access the applicable licence information via your Home Connect app: "Profile -> Legal

information -> Licence Information".<sup>1</sup> You can download the licence information on the brand product website. (Please search on the product website for your appliance model and additional documents). Alternatively, you can request the relevant information from [oss-request@bshg.com](mailto:oss-request@bshg.com) or BSH Hausgeräte GmbH, Carl-Wery-Str. 34, 81739 Munich, Germany.

The source code will be made available to you on request.

Please send your request to [oss-request@bshg.com](mailto:oss-request@bshg.com) or BSH Hausgeräte GmbH, Carl-Wery-Str.34, 81739 Munich, Germany.

Subject: „OSSREQUEST“

The cost of performing your request will be charged to you. This offer is valid for three years from the date of purchase or at least as long as we offer support and spare parts for the relevant appliance.

## 19 Declaration of Conformity

BSH Hausgeräte GmbH hereby declares that the appliance with Home Connect functionality conforms to the essential requirements and other relevant provisions of Directive 2014/53/EU.

A detailed RED Declaration of Conformity can be found online at [siemens-home.bsh-group.com](http://siemens-home.bsh-group.com) among the additional documents on the product page for your appliance.



<sup>1</sup> Depending on the appliance specifications

## en Declaration of Conformity

Hereby, BSH Hausgeräte GmbH declares that the appliance with Home Connect functionality is in compliance with relevant statutory requirements.<sup>1</sup>

A detailed Declaration of Conformity can be found online at [siemens-home.bsh-group.com/uk/](http://siemens-home.bsh-group.com/uk/) among the additional documents on the product page for your appliance.<sup>1</sup>

**UK  
CA**

2.4 GHz band (2400–2483.5 MHz):  
Max. 100 mW

5 GHz band (5150–5350 MHz +  
5470–5725 MHz): max. 200 mW

	BE	BG	CZ	DK	DE	EE	IE	EL	ES
	FR	HR	IT	CY	LI	LV	LT	LU	HU
	MT	NL	AT	PL	PT	RO	SI	SK	FI
	SE	NO	CH	TR	IS	UK (NI)			

5 GHz WLAN (Wi-Fi): For indoor use only.

AL	BA	MD	ME	MK	RS	UK	UA
----	----	----	----	----	----	----	----

5 GHz WLAN (Wi-Fi): For indoor use only.

## 19.1 Statement of Compliance for Great Britain

The full Statement of Compliance according to the Product Security and Telecommunications Infrastructure (Security Requirements for Relevant Connectable Products) Regulations 2023 can be found online at [www.siemens-home.bsh-group.com/uk/home](http://www.siemens-home.bsh-group.com/uk/home) among the additional documents on the product page for your appliance.

### Product type

This statement of compliance covers the products described in this information for use whose model identifier group is seen on the title page. The full model identifier is made up of the characters before the slash in the product number (E no.) which can be found on the rating plate. Alternat-

ively, you can also find the model identifier in the first line of the UK Energy Label.

### Name and address of manufacturer

BSH Hausgeräte GmbH, Carl-Wery-Strasse 34, 81739 München, Germany

This statement of compliance is prepared by the manufacturer.

The manufacturer, BSH Hausgeräte GmbH deems that it has complied with

- provision 5.1-1 of ETSI EN 303 645 v2.1.1 and, where relevant, provision 5.1-2 of ETSI EN 303 645 v2.1.1;
- provision 5.2-1 of ETSI EN 303 645 v2.1.1;
- provision 5.3-13 of ETSI EN 303 645 v2.1.1.

<sup>1</sup> Only applies to Great Britain

**Support period**

BSH Hausgeräte GmbH will provide security updates that are necessary to maintain the main functions free of charge until at least 28/02/2034.



## لمزيد من المعلومات ، يرجى الرجوع إلى دليل المستخدم الرقمي.

### فهرس المحتويات

47	7.5	تجهيز مشروب قهوة بالحليب .....	38	1	الأمان .....
48	7.6	تحضير فنجانين من القهوة .....	38	1.1	إرشادات عامة .....
48	8	ترس الطحن .....	38	1.2	الاستعمال المطابق
48	8.1	ضبط درجة الطحن .....	38		للتعليمات .....
49	9	قفل أمان الأطفال .....	38	1.3	تقييد دائرة المستخدمين .....
49	9.1	تفعيل قفل أمان الأطفال .....	38	1.4	إرشادات الأمان .....
49	9.2	إيقاف تفعيل قفل أمان الأطفال .....	42	2	حماية البيئة والتوفير .....
49		الأطفال .....	42	2.1	التخلص من مواد التغليف .....
49	10	سحّان الفناجين <sup>1</sup> .....	42	2.2	توفير الطاقة .....
49	10.1	تفعيل سحّان الفناجين	42	3	التنصيب والتوصيل .....
49		وإيقافه <sup>1</sup> .....	42	3.1	مجموعة التوريد .....
49	11	المُفضّلات .....	42	3.2	نصب الجهاز وتوصيله .....
49	11.1	حفظ مشروب من قائمة اختيار المشروبات .....	43	4	التعرّف .....
50	11.2	حفظ المشروب في القائمة .....	43	4.1	الجهاز .....
50	11.3	تغيير إعدادات المشروبات .....	43	4.2	عناصر الاستعمال .....
50	11.4	حذف المُفضّلة .....	44	5	الملحقات .....
50	11.5	تصنيف المُفضّلات .....	44	6	قبل الاستخدام لأول مرة .....
50	12	Home Connect .....	44	6.1	تحضير الجهاز وتنظيفه .....
51	12.1	إعداد تطبيق Home Connect .....	44	6.2	تعيين درجة عسر الماء .....
51	12.2	إعداد Home Connect .....	45	6.3	فلتر الماء <sup>1</sup> .....
51	12.3	أوضاع ضبط Home Connect .....	46	6.4	إجراء التشغيل لأول مرة .....
52	12.4	التشخيص عن بُعد .....	46	6.5	إرشادات عامة .....
52	12.5	حماية البيانات .....	46	7	الاستعمال الأساسي .....
			46	7.1	تشغيل أو إيقاف الجهاز .....
			47	7.2	تحضير المشروب .....
			47	7.3	doubleShot و tripleShot .....
			47	7.4	Slow Brew و Cold Brew .....

- 13 أوضاع الضبط الأساسية..... 52**  
 13.1 تغيير أوضاع الضبط الأساسية ... 52  
 13.2 نظرة عامة على أوضاع الضبط الأساسية ..... 53
- 14 التنظيف والعناية..... 54**  
 14.1 مناسبة غسالة الأطباق ..... 54  
 14.2 المنظفات ..... 54  
 14.3 تنظيف الجهاز..... 55  
 14.4 تنظيف صحن تجميع القطرات  
 وخزان رواسب القهوة..... 56  
 14.5 برامج الخدمة..... 56
- 15 التغلب على الاختلالات ..... 58**
- 16 النقل والتخزين والتخلص ..... 64**  
 16.1 تفعيل الحماية من الصقيع ..... 64  
 16.2 التخلص من الجهاز القديم ..... 64
- 17 خدمة العملاء..... 64**  
 17.1 رقم المنتج (E-Nr.)، ورقم الصنع (FD) والرقم التسلسليّ (Z-Nr.) ..... 65
- 18 البيانات التقنية ..... 65**  
 18.1 المعلومات حول السوفت وير الحر والمفتوح المصدر..... 65
- 19 إعلان المطابقة..... 66**

## 1 الأمان

احرص على مراعاة إرشادات الأمان التالية.

### 1.1 إرشادات عامة

- اقرأ هذا الدليل بعناية.
- احتفظ بالدليل وبمعلومات المنتج لغرض الاستخدام اللاحق أو لتسليمها إلى المالك التالي.
- لا توصل الجهاز بالكهرباء في حالة وجود أضرار ناتجة عن عملية النقل.

### 1.2 الاستعمال المطابق للتعليمات

- لا تستخدم الجهاز إلا:
- لإعداد مشروبات ساخنة.
- في المنزل الخاص وفي الأماكن المغلقة من المحيط المنزلي.
- حتى ارتفاع يبلغ 2000 م فوق سطح البحر.

### 1.3 تقييد دائرة المستخدمين

يمكن للأطفال بدءًا من عُمر 8 سنوات فما فوق، وكذلك للأشخاص الذين يعانون نقصًا في القدرات الجسدية أو الحسية أو العقلية، أو يعانون نقصًا في الإدراك أو المعرفة أو كليهما، استخدام هذا الجهاز، إذا تم ذلك تحت إشرافٍ وبعد اطلاعهم على كيفية التشغيل الآمن للجهاز، وإدراك المخاطر الناتجة.

لا يجوز للأطفال العبث بالجهاز.

لا يجوز للأطفال تنظيف الجهاز أو إجراء أعمال الصيانة المنوطة بالمستخدم ما لم يكونوا في سن 8 سنوات أو أكثر، على أن تتم مراقبتهم أثناء ذلك.

يجب إبعاد الأطفال دون سن 8 سنوات عن الجهاز وكابل التوصيل.

### 1.4 إرشادات الأمان

#### تحذير - خطر الاختناق!

- يمكن أن يلف الأطفال مواد التغليف فوق رؤوسهم أو ينحسروا بداخلها ويختنقوا.
- ◀ أبعد مواد التغليف عن تناول الأطفال.
- ◀ لا تدع الأطفال يلعبون بمواد التغليف للجهاز.

يمكن أن يستنشق الأطفال الأجزاء الصغيرة أو يبتلعوها ومن ثم يفتنقون.

- ◀ أبعد الأجزاء الصغيرة عن متناول الأطفال.
- ◀ لا تدع الأطفال يلعبون بالأجزاء الصغيرة.

### ⚠ تحذير - خطر الصعق الكهربائي!

- ◀ تنطوي أعمال التركيب غير السليمة فنيًا على أخطار.
- ◀ لا توصل الجهاز وتشغل إلا وفقًا للقيم الموضحة على لوحة الصنع.
- ◀ لا توصل الجهاز إلا بمقبس مرگب بطريقة سليمة ومزود بوصلة تأريض على أن تكون شبكة الكهرباء ذات تيار متردد.
- ◀ يجب أن يكون نظام أسلاك الحماية الأرضية الخاص بتركيبات المنزل الكهربائية مركبًا وفقًا للوائح المعنية.
- ◀ أي جهاز متضرر أو كابل كهرباء تالف سوف يشكل خطرًا.
- ◀ لا تشغل أبدًا جهازًا متضررًا.
- ◀ لا تشغل جهازًا ذا سطح مشقوق أو مكسور.
- ◀ لا تشد كابل الكهرباء المتصل بالشبكة كي تفصل الجهاز عن شبكة الكهرباء أبدًا. انزع القابس الكهربائي من كابل الكهرباء دائمًا.
- ◀ إذا كان الجهاز متضررًا أو كابل التوصيل بالشبكة تالفًا، فاسحب على الفور القابس الكهربائي لكابل التيار أو افصل المصدر الموجود في صندوق المصاهر.
- ◀ اتصل بخدمة العملاء. ← صفحة 64
- ◀ تنطوي أعمال الإصلاح غير السليمة فنيًا على أخطار.
- ◀ وحدهم أفراد الطاقم الفني المدربون من أجل ذلك يُسمح لهم بإجراء إصلاحات على الجهاز.
- ◀ لا يُسمح إلا باستخدام قطع الغيار الأصلية لإصلاح الجهاز.
- ◀ إذا كان كابل الكهرباء لهذا الجهاز متضررًا، يجب تغييره من قبل الجهة الصانعة أو مركز خدمة العملاء التابع لها أو من قبل فني مؤهل بشكل مماثل، وذلك لتجنب المخاطر.
- ◀ الرطوبة المتوغلة في الجهاز قد تسبب صدمة كهربائية.
- ◀ لا تغمر الجهاز أو كابل الكهرباء في الماء.
- ◀ يحظر تدفق أي سوائل إلى وصلة القيس الخاصة بالجهاز.
- ◀ لا تستخدم الجهاز إلا في أماكن مغلقة.
- ◀ لا تعرّض الجهاز أبدًا للحرارة والرطوبة الشديتين.
- ◀ لا تستخدم أجهزة تنظيف بالضغط العالي أو أجهزة تنظيف البخار، كي تنظف الجهاز.

### ⚠️ تحذير - خطر نشوب حريق!

- ◀ يصعب الجهاز ساخناً.
- ◀ قم بتهوية الجهاز بما يكفي.
- ◀ لا تشغل الجهاز داخل أي خزانة.
- ◀ هناك خطورة عند استخدام كابل كهرباء مطول ومهايئ غير معتمد.
- ◀ لا تستخدم كابل إطالة أو مقبساً متعددًا.
- ◀ لا تستخدم إلا المهايئات وكابلات الكهرباء المصَّحَّح بها من الجهة المنتجة.
- ◀ إذا كان كابل الكهرباء أقصر من اللازم ولا يتوفَّر كابل كهرباء أطول، فاتصل بشركة متخصصة في التوصيلات الكهربائية كي تُعدَّل التركيبات المنزلية.

### ⚠️ تحذير - خطر الإصابة بحروق!

- ◀ بعض أجزاء الجهاز تصعب ساخنة للغاية.
- ◀ لا تلمس أبدًا الأجزاء الساخنة من الجهاز.
- ◀ اترك الأجزاء الساخنة من الجهاز لتبرد بعد الاستخدام قبل لمسها.

### ⚠️ تحذير - خطر الإصابة باكتوات!

- ◀ المشروبات المُحضَّرة بشكل طازج ساخنة للغاية.
- ◀ اترك المشروبات تبرد عند الحاجة.
- ◀ تجبّب التلامس الجديّ مع أية سوائل أو أبخرة متسربة.
- ◀ قد يؤدِّي التشغيل عن بُعد عبر تطبيق Home Connect App دون مراقبة إلى إلحاق حروق بالآخرين.
- ◀ لا تمد يديك أسفل فوهة صب القهوة أثناء إخراج المشروبات.
- ◀ احتفظ بالجهاز بعيدًا عن الأشخاص، وخاصة الأطفال.

### ⚠️ تحذير - خطر الإصابة!

- ◀ أي استخدام خاطئ للجهاز يمكن أن يعرِّض المستخدم للخطر.
- ◀ لا تستخدم الجهاز إلا وفقًا للتعليمات لتجنب حدوث إصابات.
- ◀ هرس الأصابع عند غلق باب الجهاز.
- ◀ انتبه للأصابع عند غلق باب الجهاز.
- ◀ ترس الطحن يدور.
- ◀ لا تُسَمِّك بترس الطحن أبدًا.

**⚠ تحذير - خطر: مغناطيسية!**

يحتوي الجهاز على قطع مغناطيس دائم. هذه القطع يمكن أن تؤثر على الأجهزة الإلكترونية المزروعة مثل منظم ضربات القلب أو مضخات الأنسولين.

- ◀ يجب على الأشخاص حاملي الأجهزة الإلكترونية المزروعة الحفاظ على مسافة 10 سم على الأقل عن الجهاز.
- ◀ التزم أيضًا بمسافة 10 سم على الأقل عن خزان الماء المنزوع.

**⚠ تحذير - خطر حدوث أضرار صحية!**

الأوساخ العالقة بالجهاز يمكن أن تشكّل خطرًا على الصحة.

- ◀ احرص على مراعاة إرشادات التنظيف من أجل الصحة الشخصية.

**ملاحظة:** تُرْفَق ملحقات متباينة حسب نوع الجهاز. تُمَيِّز هذه المُلحقات من خلال إِطارٍ متقطع.

### ← الشكل 1

A	ماكينة تحضير القهوة الأوتوماتيكية
B	خرطوم الحليب
C	دليل الاستعمال
D	مساعد إدخال فلتر الماء
E	خزان الحليب، كأس زجاجي <sup>1</sup>
F	قرص إزالة الترسبات <sup>1</sup>
G	قرص التنظيف <sup>1</sup>
H	مرشح الماء <sup>1</sup>
I	شريط قياس عُسر الماء

<sup>1</sup> حسب تجهيز الجهاز

## 3.2 نصب الجهاز وتوصيله

### تنبيه!

خطر حدوث ضرر في الجهاز. يمكن أن يتعرّض الجهاز للضرر بفعل الاستخدام غير السليم لأول مرة.

◀ لا تستخدم الجهاز إلا في مناطق خالية من الصقيع.

◀ إذا تم نقل أو تخزين الجهاز في درجات حرارة أقل من 0 °م، انتظر لمدة 3 ساعات في درجة حرارة الغرفة قبل التشغيل.

◀ بعد كل مرّة يتم فيها التوصيل بالكهرباء، انتظر حوالي 5 ثوانٍ.

1. ضع الجهاز على سطح مستوٍ قادر على الحمل ومقاومٍ للماء.

2. قم بتوصيل الجهاز عن طريق الفابس الكهربائي في بمقبس مؤرّض ومركب بشكل مطابق للتعليمات.

## 2 حماية البيئة والتوفير

### 2.1 التخلص من مواد التغليف

كافة مواد التغليف خاماتٌ غير ضارة بالبيئة ويمكن إعادة استغلالها.  
◀ تخلّص من المكونات المفردة بشكلٍ منفصل حسب نوعها.

### 2.2 توفير الطاقة

عندما تتبع هذه الإرشادات، يستهلك جهازك كمية أقل بكثير من الطاقة.

اضبط الفترة الزمنية الفاصلة للإيقاف التلقائي على أصغر قيمة.

✓ إذا لم يكن الجهاز في حالة الاستخدام، ينطفئ مبكرًا.

← "أوضاع الضبط الأساسية"،  
صفحة 52

لا تقطع عملية تحضير المشروب قبل اكتمالها.

✓ تُستغل كمية الماء أو الحليب المُسخّنة بصورةٍ مثالية.

أزل الترسبات الكلسية من الجهاز بانتظام.

✓ الترسبات الكلسية تزيد من استهلاك الطاقة.

## 3 التنصيب والتوصيل

### 3.1 مجموعة التوريد

بعد إخراج كافة القطع من أغلفتها تأكد من خلوها من أضرار النقل وعدم نقصان أيٍّ منها.





## 4 التعرّف

## 4.2 عناصر الاستعمال

تجد هنا نظرةً عامةً على عناصر استعمال جهازك.

## النطاقات اللمسية

تجد هنا نظرةً عامةً على الرموز المرئية دائماً.

شغّل الجهاز أو أطفئه.	
حضّر فنجانين.	
فتح برامج الخدمة أو مغادرتها.	
فتح أوضاع الضبط أو مغادرتها.	

## شاشة اللمس

الشاشة اللمسية إما بيان أو عنصر استعمال.

المفضّلاً اختيار مشروبات مُخزّنة مع أوضاع ضبط شخصية. ←صفحة 49	ت
اختيار المشروبات القياسية.	كلاسيك
اختيار المشروبات الأساسية، التي يمكن توسعتها بالارتباط مع هوم كونيكث Home Connect.	coffeeWorld
سحّان الكؤوس مُشغّل.	
الجهاز مربوط مع Home Connect.	
<b>ملاحظة:</b> تتوفّر لديك في حالة تشغيل الجهاز إمكانيات استعمال أخرى مع بيانات وبلاغات مناسبة، من قبيل إعدادات المشروبات.	
ضبط القوة.	
ضبط كمية الملاء.	
ضبط نسبة الحليب.	
ضبط النكهة.	

## 4.1 الجهاز

تجد هنا نظرةً عامةً على مكوّنات جهازك.

**ملاحظة:** من الوارد أن تكون هناك بعض الاختلافات في الألوان والتفاصيل حسب موديل الجهاز.

## ← الشكل 2

1	النطاقات اللمسية
2	سحّان الفناجين <sup>1</sup>
3	غطاء النكهة
4	وعاء الحبوب
5	مفتاح الاختيار الدوار لضبط درجة الطحن
6	علبة الأقراص
7	غطاء خزان الماء
8	خزان الماء
9	شاشة اللمس
10	إضاءة الفناجين
11	باب غرفة التخمير
12	لوحة الصنع
13	دورة سريان الحليب
14	غطاء مصب المشروبات
15	خرطوم الحليب وأنبوب الامتصاص
16	صحن تجميع القطرات

<sup>1</sup> حسب تجهيز الجهاز

## 5 الملحقات

استخدم الملحقات الأصلية. فهي مصممة لتناسب مع جهازك.

الرقم التجاري	خدمة العملاء	الملحقات
TZ80001A	00312097	أقراص التنظيف
TZ80001B	00312098	
TZ80002A	00312094	أقراص إزالة الترسبات
TZ80002B	00312095	
TZ70003	00575491	Water filter (مرشح الماء)
TZ70033A	-	Water filter (مرشح الماء) من حزمة أخرى
-	00460770	فوطه الألياف الصناعية
TZ80004A	00312105	طقم العناية
TZ80004B	00312106	
-	12043068	خزان الحليب، كأس زجاجي

- ◀ لا تستخدم حبوب قهوة مُعالجة بإضافات محتوية على السكر.
- ◀ لا تعبئ قهوة مسحوقة.

← الشكل 3 - 16

**ملاحظة:** املاً خزان الماء يومياً بمياه عذبة باردة وخالية من حمض الكربونيك.

**نصيحة:** كي تحافظ على الجودة المثالية، خزّن حبوب القهوة باردة ومغلّفة بإحكام.

يمكنك تخزين حبوب القهوة في وعاء الحبوب لعدة أيام دون أن تفقد نكهتها.

### 6.2 تعيين درجة عسر الماء

من المهم ضبط درجة عسر الماء بصورة صحيحة، كي يتسنى لجهازك الإشارة إلى موعد إزالة الترسبات الكلسية في الوقت المناسب. يمكنك تعيين درجة

## 6

### قبل الاستخدام لأول مرة

هيئ الجهاز للاستخدام.

#### 6.1 تحضير الجهاز وتنظيفه

أزل رقاقت الحماية ونظّف الجهاز والأجزاء المفردة. اتبع الدليل المصوّر في مستهل هذا الدليل.

#### تنبيه!

الحبوب غير المناسبة قد تسد تروس الطحن.

◀ لا تستخدم إلا خلّاط حبوب القهوة الإسبريسو الخالصة المُحمّصة أو المناسبة لماكينات القهوة الأوتوماتيكية.

- ◀ لا تستخدم حبوب قهوة مزجّجة.
- ◀ لا تستخدم حبوب قهوة مكرملة.

### 6.3 فلتر الماء<sup>1</sup>

يمكنك باستخدام مرشح ماء تقليل الرواسب الكلسية وتخفيض الشوائب الموجودة في الماء.

#### تركيب فلتر الماء

##### تنبيه!

ضرر محتمل في الجهاز بفعل تكوّن الرواسب الجيرية.

◀ استبدل مرشح الماء في الوقت السليم.

◀ استبدل مرشح الماء بعد 2 شهر بحد أقصى.

◀ انتبه إلى رسائل الشاشة.

1. اضغط .

2. اضغط على "فلتر إنتنزا" واتبع التوجيهات الظاهرة في الشاشة.

#### استبدال فلتر الماء أو إزالته

يمكنك تشغيل جهازك كذلك دون فلتر ماء.

1. اضغط .

2. اضغط "فلتر إنتنزا".

3. اضغط على "استبدال" أو "إزالة" واتبع التوجيهات الظاهرة في الشاشة.

#### نصائح

- غير مرشح الماء أيضًا لأسباب صحية.
- في وجود مرشح ماء يتعين عليك إزالة الترسبات الكلسية من الجهاز بوتيرة أقل.
- عندما تستخدم فلتر ماء، تحصل على مشروبات قهوة أقوى مذاقًا.
- اشطف مرشح الماء المرغّب قبل الاستخدام، من خلال إعداد فنجان من الماء الساخن، إذا لم تستخدم جهازك لفترة زمنية طويلة، على سبيل المثال عندما تكون في إجازة.

عسر الماء باستخدام شريط الفحص المرفق أو الاستعلام عنها لدى الجهة المزودة بالماء.

1. اغمر شريط الفحص لوهلة في ماء صنوبر نقي.

2. اترك شريط الفحص يقطر.

3. استنبط درجة عسر الماء بعد

1 دقيقة من شريط الفحص.

يظهر الجدول ترتيب المستويات تحت درجات عسر الماء:

المستوى	درجة العسر الألماني بوحدة عسر ألمانية	العسر الإجمالي بوحدة ملي مول/لتر
1	1-7	1.3 >
2	8-14	1.3-2.5
3	15-21	2.5-3.8
4 <sup>1</sup>	22-30	3.8 <

<sup>1</sup> وضع ضبط المصنع

**ملاحظة:** استخدم شريط الاختبار كذلك في حالة وحدة مرغبة لتخفيف العسر، لأنها تولد درجات مختلفة من عسر الماء.

#### نصائح

- يمكنك تغيير أوضاع الضبط في أي وقت.
- ← "أوضاع الضبط الأساسية"، صفحة 52
- إذا كانت درجة عسر الماء أعلى من 21 ° درجة عسر ألمانية (3.8 مليمول/لتر)، يمكنك ملء خزان الماء بماء مُسبّق الترشيح من أجل تقليل الترسبات الجيرية في خزان الماء.

- يمكن أن تتكوّن أثناء الاستخدام قطرات ماء على فتحات التهوية وعلى غطاء علبة الأقراص.
- عندما لا تستخدم الجهاز لفترة زمنية مُعَيَّنة، يتوقف الجهاز عن العمل تلقائيًا. يمكنك تغيير المدة الزمنية في أوضاع الضبط الأساسية.
- يمكن أن يتسرب بخارًا من الجهاز من الناحية التقنية.

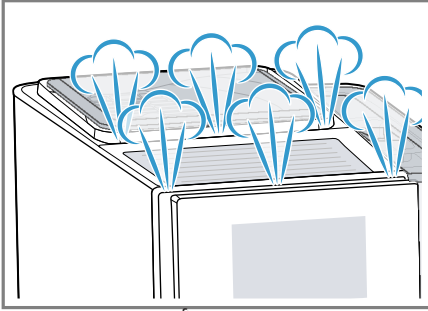

- لا يحتوي المشروب الأول على النكهة الكاملة بعد، عندما:
  - تستخدم الجهاز للمرة الأولى.
  - تكون قد أجريت برنامج خدمة.
  - لم تستخدم الجهاز لفترة زمنية مطوّلة.

لا تشرب المشروب.

**نصيحة:** تحصل على كريمة ذات مسام ناعمة باستمرار، بعد أن تشغّل جهازك وتحضّر بضعة فناجين.

## 7 الاستعمال الأساسي

### 7.1 تشغيل أو إيقاف الجهاز

◀ اضغط على ①.

تعرض الشاشة الشعار عند التشغيل، يقوم الجهاز بالنشف تلقائيًا عند التشغيل والإطفاء. يُطلق الجهاز عند الإطفاء بخارًا في صحن جميع القطرات من أجل التنظيف.

- تحصل على فلتر الماء عبر الرقم التجاريّ أو خدمة العملاء.  
← "الملحقات"، صفحة 44

### 6.4 إجراء التشغيل لأول مرة

نقذ أوضاع الضبط للتشغيل الأول بعد التوصيل بالتيار الكهربائيّ. لا يظهر الاستخدام لأول مرة إلا عند التشغيل الأول.

1. شغّل الجهاز بواسطة ①.
  2. اتبع التعليمات الظاهرة في وحدة العرض.
- ✓ ترشدك الشاشة خلال البرنامج.

#### ملاحظات

- إذا كنت تريد تثبيت Home Connect الآن، فاتبع التوجيهات الواردة في تطبيق Home Connect.  
← "إعداد Home Connect"، صفحة 51
- إذا كان "وضع العرض التوضيحي" مختارًا، لا تعمل سوى بيانات العرض. لا يمكنك تحضير مشروب أو تنفيذ برنامج.

### 6.5 إرشادات عامة

انتبه إلى الإرشادات كي يمكنك استخدام جهازك بصورة مثالية.

#### ملاحظات

- يكون الجهاز مبرمجًا من المصنع بأوضاع الضبط القياسية من أجل التشغيل المثاليّ.
  - يكون ترس الطحن مضبوطًا من المصنع على التشغيل المثاليّ. إذا كانت القهوة لا تُصَب إلا في شكل قطرات أو كانت خفيفة للغاية وبها أقل القليل من الكريمة، يمكنك موازنة درجة الطحن أثناء دوران ترس الطحن.
- ← "ضبط درجة الطحن"، صفحة 48

## Cold Brew و Slow Brew 7.4

Cold Brew و Slow Brew هما مشروبان مُخَمَّران ببطء، يصنَّهما جهازك في تدفُّق للمشروبات نابض وغير مستمر. يتوقَّر هذا النوع من تحضير القهوة في خيار ساخن وآخر بارد. ويستغرق تحضير المشروب عدة دقائق.

**ملاحظة:** املاً خزان الماء قبل تحضير المشروب بماء شرب عذب بارد وخالٍ من حمض الكربونيك.

## 7.5 تجهيز مشروب قهوة بالحليب

تعرَّف على كيفية تحضير مشروب لاتييه ماكياتو بالتطبيق على مثال.

### ⚠ تحذير

#### خطر الإصابة بحروق!

تصبح دورة سريان الحليب ساخنة للغاية.

- ◀ لا تلمس دورة سريان الحليب أبدًا.
- ◀ اترك دورة سريان الحليب الساخنة لتبرد قبل اللمس.

### المتطلبات

- خرطوم الحليب مُوصَّل مع أنبوب الامتصاص في دورة سريان الحليب.
- أنبوب الامتصاص غاطس في الحليب.

1. ضع كوبًا تحت مخرج المشروبات.
2. اضغط على "كلاسيكي".
3. اختر رمز مشروب لاتييه ماكياتو واضغط عليه.
- اضغط على ① لتغيير القوة.
- اضغط على ② لتغيير كمية الملء.
- اضغط على ③ لتغيير نسبة الحليب.
4. اضغط "Start" وانتظر حتى تنتهي العملية.

- اضغط على "Stop" لإيقاف عملية تحضير المشروب بالكامل.

إذا كان الجهاز ما يزال ساخنًا عند التشغيل أو لم يُحضَّر مشروبٌ قبل الإطفاء، لا يقوم الجهاز بالشطف.

## 7.2 تحضير المشروب

تعرَّف على كيفية تحضير مشروب من اختيارك.

### ⚠ تحذير

#### خطر الإصابة باكتواءات!

المشروبات المُحضَّرة بشكلٍ طازجٍ ساخنة للغاية.

- ◀ اترك المشروبات تبرد عند الحاجة.
- ◀ تجنَّب التلامس الجديّ مع أية سوائل أو أبخرة متسربة.

### ملاحظات

- تُحضَّر القهوة في عدة خطوات في بعض أوضاع الضبط. انتظر حتى تكتمل العملية تمامًا.
- عندما تُحضَّر مشروبًا مع الحليب، وصلِّ دائمًا حاويةً مُعبَّأة بالحليب مع خرطوم حليب وأنبوب امتصاص.
- إذا لم تُنظَّف دورة سريان الحليب، يمكن أن تتسرب كمياتٌ ضئيلة من الحليب عند تحضير الماء الساخن.

## 7.3 tripleShot و doubleShot

يطحن جهازك القهوة مرتين أو ثلاثة. يطحن الجهاز ويغلي حبوب القهوة مرةً أخرى من أجل استخلاص عناصر النكهة ذات المذاق الرائع والقابلية الجيدة للهضم. كلما استمرت عملية غلي القهوة لفترةٍ أطول، انحلت عناصر المرارة والنكهات غير المرغوب فيها بشكلٍ أكبر. تؤثر عناصر المرارة والنكهات غير المرغوب فيها سلبًا على مذاق القهوة وسهولة هضمها.

### ملاحظة: تتوقَّف الوظيفتان

"doubleShot" و"tripleShot" على قوة المشروب وحجم المشروب المختارين.

- يُعد المشروب في 2 خطوة. تُطحن الحبوب في 2 عملية طحن.
- ✓ يُخَمَّر المشروب وينساب بعد ذلك في الفنجانين.
- 5. انتظر حتى تنتهي العملية.

## 8 ترس الطحن

يملك جهازك ترس طحن قابلاً للضبط، يمكنك بواسطته موازنة درجة الطحن لحبوب القهوة بصورة فردية.

### 8.1 ضبط درجة الطحن

اضبط درجة الطحن المرغوبة أثناء طحن حبوب القهوة.



#### خطر الإصابة!

ترس الطحن يدور.  
◀ لا تُسَمِك بترس الطحن أبداً.

#### تنبيه!

خطر حدوث ضرر في ترس الطحن. يمكن أن يتضرر ترس الطحن بفعل الضبط غير السليم لدرجة الطحن.  
◀ لا تضبط درجة الطحن إلا في حالة دوران ترس الطحن.

◀ اضبط درجة الطحن باستخدام مفتاح الاختيار الدوار تدريجياً.

#### درجة الطحن وضع الضبط

درجة طحن ناعمة لحبوب محمّصة فاتحة	أدر مفتاح الاختيار الدوار عكس اتجاه دوران عقرب الساعة.
-----------------------------------	--



- اضغط على "تخطي" لإيقاف خطوة التحضير الحالية فقط.
- تنظف دورة سريان الحليب نفسها تلقائياً بعد التحضير بضربة بخارية قصيرة.

#### ملاحظات

- إذا لم تغيّر أي إعداد لمدة 30 ثانية تقريباً، يغادر الجهاز تلقائياً وضع الضبط.
- يحفظ الجهاز أوضاع الضبط تلقائياً.

#### نصائح

- يمكنك تسخين الفنجانين مسبقاً قبل الإعداد أيضاً باستخدام ماء ساخن أو سحّان الفنجانين<sup>1</sup>.
- بمقدورك أيضاً استخدام مشروبات نباتية بدلاً من الحليب، مثلاً من الصويا.
- تتوقف جودة رغوة الحليب على نوع الحليب المُستخدم أو المشروب النباتي.

## 7.6 تحضير فنجانين من القهوة

يمكنك تحضير فنجانين في الوقت نفسه حسب مشروبك.

#### ملاحظة:

إذا كانت الوظيفة "doubleShot" أو "tripleShot" مُفَعَّلة، لا تكون وظيفة تحضير فنجانين في الوقت نفسه ممكنة.

1. اضغط على الرمز من أجل المشروب المرغوب.
2. اضغط .

✓ تعرض شاشة العرض وضع الضبط .

3. ضع فنجانين على اليمين واليسار تحت مخرج المشروبات.
4. اضغط "Start".

<sup>1</sup> حسب تجهيز الجهاز

## 10 سخّان الفناجين<sup>1</sup>

يمكنك تسخين فناجينك مسبقًا باستخدام سخّان الفناجين.

### 10.1 تفعيل سخّان الفناجين وإيقافه<sup>1</sup>

#### ⚠ تحذير

#### خطر الإصابة بحروق!

يصعب سخّان الفناجين<sup>1</sup> ساخناً للغاية.  
 ◀ لا تلمس سخّان الفناجين<sup>1</sup> الساخن أبداً.

◀ اترك سخّان الفناجين<sup>1</sup> يبرد قبل اللمس.

**نصيحة:** كي تسخّن الفناجين بصورة مثالية، ضع الفناجين بأرضية الفناجان على سخّان الفناجين<sup>1</sup>.

## درجة الطحن وضع الضبط

درجة طحن خشنة لحبوب محمّصة داكنة  
 أدر مفتاح الاختيار الدوار في اتجاه دوران عقرب الساعة.



لا يسري تأثير وضع الضبط لدرجة الطحن إلا بعد الفناجان الثاني.

**نصيحة:** إذا كانت القهوة لا تُصَبّ إلا في شكل قطرات، فاضبط درجة الطحن على درجة أكثر خشونة. إذا كانت القهوة خفيفة للغاية وبها أقل القليل من الكريمة، فاضبط درجة الطحن لتصبح أكثر نعومة.

## 9 قفل أمان الأطفال

يمكنك حظر استخدام الجهاز لحماية الأطفال من الالتهابات والحروق.

### 9.1 تفعيل قفل أمان الأطفال

**الشرط:** الجهاز مُشغّل.

◀ اضغط  لمدة 3 ثوانٍ على الأقل.  
 ✓ يتم تفعيل قفل أمان الأطفال.

### 9.2 إيقاف تفعيل قفل أمان الأطفال

◀ اضغط  لمدة 3 ثوانٍ على الأقل.  
 ✓ يتم إيقاف فعالية قفل أمان الأطفال.

## 11 المفضّلات

احفظ مشروبات ذات أوضاع ضبط شخصية في مُفضّلة.

يمكنك تمييز المُفضّلة بلون ما. تحتوي أيُّ مُفضّلة على مشروب ذي أوضاع ضبط شخصية. يمكنك تغيير أوضاع الضبط في أي وقت.

**ملاحظة:** اضغط على ← لمغادرة أوضاع الضبط أو ابدأ تحضير المشروب.

### 11.1 حفظ مشروب من قائمة اختيار المشروبات

1. اختر مشروباً من "كلاسيكي" أو "coffeeWorld".
2. نَقِّد إعدادات المشروبات الشخصية.
3. اضغط "المُفضّلة".
4. اختر اللون المرغوب للمشروب.

## Home Connect 12

هذا الجهاز قادر على العمل عبر الشبكة. اربط جهازك مع جهاز طرفي جوال لاستخدام الوظائف عبر تطبيق Home Connect أو مواءمة الإعدادات الأساسية أو متابعة حالة التشغيل الحالية.

لا تتوفر خدمات Home Connect في بعض البلدان. يرتبط توفر وظيفة Home Connect بتوفر خدمات Home Connect في بلدك. تجد المعلومات حول ذلك على: [www.home-connect.com](http://www.home-connect.com) من أجل إمكانية استخدام Home Connect، أنشئ أولاً الاتصال مع الشبكة المحلية اللاسلكية (Wi-Fi) ومع تطبيق Home Connect.

سيوجهك تطبيق Home Connect عبر عملية التسجيل بالكامل. اتبع التعليمات الواردة في التطبيق. Home Connect لتنفيذ الإعدادات.

**نصيحة:** احرص أيضاً على مراعاة الإرشادات الواردة في تطبيق Home Connect.

### ملاحظات

- احرص على مراعاة تعليمات الأمان الواردة في دليل الاستعمال هذا، وتأكد أيضاً من الالتزام بها بعد ذلك، عندما تستعمل الجهاز عن طريق التطبيق Home Connect.
- ← "الأمان"، صفحة 38
- ويحتل التشغيل من الجهاز الأولوية دائماً. وفي هذا الحين لن يكون التشغيل من خلال تطبيق Home Connect ممكناً.

5. اضغط "حفظ".

## 11.2 حفظ المشروب في القائمة

1. اضغط "المفضلات".
2. اضغط .
- ✓ تعرض الشاشة كل المشروبات المتاحة.
3. اختر المشروب المرغوب.
4. نَقِّد إعدادات المشروبات الشخصية.
5. اضغط "استمرار".
6. اختر اللون المرغوب للمشروب.
7. اضغط "حفظ".

## 11.3 تغيير إعدادات المشروبات

1. اضغط "المفضلات".
2. اختر المشروب واضغط عليه لوهلة قصيرة.
3. غَيِّر إعدادات المشروبات.
4. اضغط "اعتماد".
- ✓ تُحفظ أوضاع الضبط الجديدة.

## 11.4 حذف المفضلة

1. اضغط "المفضلات".
2. اختر المشروب.
3. اضغط لمدة 3 ثانية على الأقل على المشروب.
4. أَدِّد "حذف".

## 11.5 تصنيف المفضلات

1. اضغط "أوضاع الضبط".
2. اضغط "التخصيص".
3. اضغط "تصنيف المفضلات".
4. صنِّف المفضلات، مثلاً حسب الاسم أو اللون.

1 Wi-Fi Alliance هي علامة تجارية تابعة لـ Wi-Fi

1. افتح التطبيق Home Connect وامسح كود الاستجابة السريعة QR التالي.



2. اتبع توجيهات التطبيق Home Connect.

### 12.3 أوضاع ضبط Home Connect

وإتم Home Connect مع احتياجاتك. تجد أوضاع ضبط Home Connect في أوضاع الضبط الأساسية بجهازك. يعتمد عرض أوضاع الضبط في الشاشة على تهيئة تطبيق Home Connect وتوصيل الجهاز بالشبكة المنزلية.

## 12.1 إعداد تطبيق Home Connect

1. ثبت تطبيق Home Connect على الجهاز المحمول.
  2. ابدأ تشغيل التطبيق Home Connect وقم بإعداد الوصول من أجل Home Connect.
- سيوجهك تطبيق Home Connect عبر عملية التسجيل بالكامل.

## 12.2 إعداد Home Connect

### المتطلبات

- تم تثبيت تطبيق Home Connect على الجهاز الطرفي الجوال.
- يشتمل الجهاز على استقبال بالشبكة المنزلية WLAN (الواي فاي) في موقع التركيب.

### نظرة عامة على أوضاع ضبط هوم كونيكيت (Home Connect)

تجد هنا نظرة عامة على أوضاع ضبط Home Connect وإعدادات الشبكة.

الشرح	الاختيار	وضع الضبط الأساسي
إطفاء الوحدة اللاسلكية عند الغياب لمدة طويلة أو لتوفير الطاقة. <b>ملاحظة:</b> في وضع الاستعداد الشبكي يتطلب جهازك قدرة 2 واط كحد أقصى.	مشغل متوقف	اتصال الشبكة المحلية اللاسلكية (WLAN)
تشغيل بدء التشغيل في الجهاز عن بعد أو إيقافه. <b>ملاحظة:</b> مع تطبيق Home Connect يكون الإطفاء فقط ممكنًا.	مشغل متوقف	التشغيل عن بُعد
ربط الجهاز مع تطبيق "Home Connect" أو حسابات إضافية.	-	إضافة جهاز محمول
عرض معلومات الشبكة ومعلومات الجهاز.	-	معلومات الشبكة

الشرح	الاختيار	وضع الضبط الأساسي
ملاحظة: لا يكون الاستعمال عبر تطبيق "Home Connect" ممكناً دون اتصال بالشبكة.	-	حذف أوضاع ضبط الشبكة
ملاحظة: لا يتوفر وضع الضبط هذا إلا عند وجود تحديث لبرنامج التشغيل.	-	تحديث برنامج التشغيل

## 12.4 التشخيص عن بُعد

تستطيع خدمة العملاء الوصول إلى جهازك عبر وظيفة التشخيص عن بعد عندما تتصل بخدمة العملاء مع إبداء الرغبة بتوصيل جهازك بخادم Home Connect مع توفر خاصية التشخيص عن بعد في البلد الذي يُستخدم فيه الجهاز.

**نصيحة:** تجد المزيد من المعلومات والإرشادات حول توفر التشخيص عن بعد في بلدك من خلال نطاق الخدمة والدعم المتاح على الموقع الإلكتروني: [www.home-connect.com](http://www.home-connect.com).

## 12.5 حماية البيانات

احرص على مراعاة إرشادات حماية البيانات.

مع الاتصال الأول لجهازك بإحدى الشبكات المحلية المرتبطة بالإنترنت، ينقل جهازك فئات البيانات التالية إلى خادم تطبيق Home Connect (التسجيل الأولي):

- معرف جهاز واضح (يتكون من مفاتيح الجهاز وكذلك عنوان MAC لوحدية الاتصال المدمجة (Wi-Fi).
- شهادة أمان وحدية الاتصال (Wi-Fi لحماية الاتصال على مستوى تكنولوجيا المعلومات).
- النسخة الحالية للبرنامج ونسخة الهاردوير لجهازك المنزلي.
- حالة استعادة ضبط المصنع إذا حدثت سابقاً.

## 13 أوضاع الضبط الأساسية

يمكنك ضبط أوضاع الضبط الأساسية لجهازك حسب احتياجاتك، ومن ثم استدعاء الوظائف الإضافية.

### 13.1 تغيير أوضاع الضبط الأساسية

1. اضغط .
- ✓ تعرض الشاشة قائمة أوضاع الضبط الأساسية.
2. غير وضع الضبط المرغوب.
- ✓ يحفظ الجهاز وضع الضبط الأساسي تلقائياً.
3. لمغادرة أوضاع الضبط الأساسية، اضغط على ←.

## 13.2 نظرة عامة على أوضاع الضبط الأساسية

تجد هنا نظرة عامة على أوضاع الضبط الأساسية.

وضع ضبط المشروب	درجة حرارة التخمير	ضبط درجة حرارة التخمير.
	ترتيب الحليب	ضبط ترتيب الحليب والقهوة.
	إيقاف لاتييه ماكياتو مؤقتًا	ضبط التوقف المؤقت بين الحليب والقهوة.
	إعادة ضبط معلمات المشروبات	إرجاع إعدادات المشروبات.
ضبط الجهاز	سحّان الفناجين <sup>1</sup>	تشغيل أو إطفاء سحّان الفناجين <sup>1</sup> .
	الإطفاء التلقائي	ضبط المدة الزمنية، التي يتوقف الجهاز عن العمل بعدها.
	درجة سطوع وحدة العرض	ضبط درجة السطوع على مستويات.
	الندمات	<ul style="list-style-type: none"> <li>■ تشغيل الندمات وإطفائها.</li> <li>■ ضبط شدة الصوت.</li> </ul>
	عسر الماء	ضبط درجة عسر الماء.
	اللغة	ضبط اللغة.
	أوضاع ضبط المصنع	إرجاع الجهاز إلى وضع ضبط المصنع.
التخصيص		
	العمل بعد التشغيل	ضبط بيان الشاشة لكل من "المفضّلات" أو "كلاسيكي" أو "coffeeWorld".
	تصنيف المفضّلات	تحديد ترتيب المفضّلات.
Home Connect	معلومات حول Home Connect	← "إعدادات", Home Connect صفحة 51
معلومات الجهاز	عدّاد المشروبات	عرض عدد المشروبات المحضّرة.
<sup>1</sup> حسب تجهيز الجهاز		

معلومات التنظيف	عرض المدة الزمنية حتى التغيير التالي لفلتر الماء أو بدء برنامج خدمة.
معلومات الإصدار	عرض معلومات الشبكة ومعلومات الجهاز.
معلومات الترخيص	عرض نص ترخيص البرمجيات الحرة والمفتوحة المصدر.
وضع التشغيل لأغراض العرض التوضيحي <sup>1</sup>	تشغيل "وضع العرض التوضيحي" أو إيقافه.
1 حسب تجهيز الجهاز	

## 14 التنظيف والعناية

نظف جهازك واعتني به بدقة، كي يظل قادرًا على أداء وظيفته لمدة طويلة.

### 14.1 مناسبة غسالة الأطباق

تجد هنا نظرة عامة على المكوّنات، التي يمكنك تنظيفها في غسالة الأطباق.

- تنبيه!**
- بعض المكوّنات حسّاسة لدرجة الحرارة ويمكن أن تتضرر عند غسلها في غسالة الأطباق.
  - احرص على مراعاة دليل استعمال غسالة الأطباق.
- ◀ لا تنظف إلا المكوّنات المناسبة للغسل في غسالة الأطباق.
  - ◀ اقتصر على استخدام البرامج، التي لا تسخن المكوّنات لأعلى من 60 °م.

- |  |  |
|--|--|
| <ul style="list-style-type: none"> <li>غير مناسب: ☒</li> <li>▪ خزان الماء</li> <li>▪ غطاء خزان الماء</li> <li>▪ وحدة التخمير</li> <li>▪ غطاء مخرج المشروبات</li> </ul> | <ul style="list-style-type: none"> <li>مناسب: ☑</li> <li>▪ صحن تجميع القطرات</li> <li>– طاس القطرات</li> <li>– خزان رواسب القهوة</li> <li>– البيان الميكانيكي لمستوى الملىء</li> <li>▪ دورة سريان الحليب مع المهائى</li> </ul> |
|--|--|

### 14.2 المنظفات

اقتصر على استخدام المنظفات المناسبة.

- تنبيه!**
- المنظفات غير المناسبة يمكن أن تضر بسطح الجهاز.
- ◀ لا تستخدم منظفات خادشة أو مواد تنظيف حادة.
  - ◀ لا تستخدم مواد تنظيف محتوية على الكحول أو الإيثانول.

## 14.3 تنظيف الجهاز

## ⚠ تحذير

## خطر الصعق الكهربائي!

- الرطوبة المتوَعَّلة في الجهاز قد تسبب صدمة كهربائية.
- لا تغمر الجهاز أو كابل الكهرباء في الماء.
- يحظر تدفق أي سوائل إلى وصلة القبس الخاصة بالجهاز.
- لا تستخدم أجهزة تنظيف بالضغط العالي أو أجهزة تنظيف بالبخار، كي تنظف الجهاز.

## ⚠ تحذير

## خطر الإصابة بحروق!

- بعض أجزاء الجهاز تصبح ساخنة للغاية.
- لا تلمس أبدًا الأجزاء الساخنة من الجهاز.
- اترك الأجزاء الساخنة من الجهاز لتبرد بعد الاستخدام قبل لمسها.

1. نظف العلبة والأسطح عالية اللمعان ولوحة الاستعمال باستخدام قطعة قماش من ألياف صناعية.
2. نظف نظام الصب بقطعة قماش ناعمة ورطبة بعد تحضير المشروب.
3. اشطف خزان الماء بماء نقي وصافٍ.
4. إذا لم يُستخدم الجهاز لمدة زمنية طويلة، كما في الإجازات مثلاً، نظف الجهاز بالكامل، بما في ذلك الأجزاء المتحركة من قبيل وحدة التخمير أو خزان الماء.

**ملاحظة:** يشطف الجهاز تلقائيًا، عندما تشغله في حالة باردة أو تطفئه بعد تحضير القهوة. حيث يقوم النظام بتنظيف نفسه تلقائيًا.

◀ لا تستخدم وسائل حادة أو قطع إسفنجية خشنة.

يمكن أن تضر وسائل التنظيف ووسائل إزالة الترسبات الجيرية غير المناسبة بالجهاز.

◀ لا تستخدم حمض الستريك الصافي أو الخل أو المواد ذات قاعدة الخل في إزالة الترسبات الكلسية.

◀ يحظر استخدام مواد إزالة ترسبات محتوية على حمض الفوسفوريك.

◀ لا تستخدم إلا أقراص إزالة الترسبات الكلسية وأقراص التنظيف المَطْوَرَة خصيصًا للجهاز.

← "الملحقات"، صفحة 44

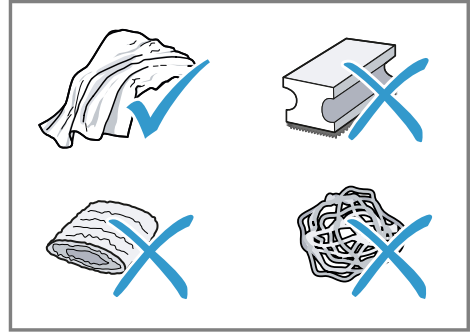

## نصائح

- اغسل أقمشة التنظيف الإسفنجية الجديدة جيدًا، كي تزيل أية أملاح عالقة محتملة. الأملاح يمكن أن تسبب صدأً خفيفًا على الأسطح المعدنية.
- أزل بقايا الكلس والقهوة والحليب ومخاليب التنظيف وإزالة الكلس دائمًا على الفور، كي تحول دون تكوّن الصدأ.

## 14.4 تنظيف صحن تجميع القطرات وخزان رواسب القهوة

**تنبيه!**  
التنظيف أو إزالة الترسبات بصورة غير مناسبة أو في وقت متأخر يمكن أن يضر بالجهاز.

- ◀ نَقِّد عملية إزالة الترسبات الكلسية على الفور وفقًا للإرشادات.
- ◀ لا تضع إلا أقراص تنظيف في علبة الأقراص.
- ◀ لا تضع أقراص إزالة الترسبات أو أية مواد أخرى في علبة الأقراص.

### ملاحظات

- تُظهر شاشة العرض مقدار تقدم العملية.
  - إذا مُنِع جهازك من العمل، فلن تتمكن من استعماله مرةً أخرى إلا بعد إجراء عملية إزالة الترسبات الكلسية بشكل صحيح.
- نصيحة:** فك وحدة التخميم ونظفها بانتظام بصورة إضافية إلى جانب عملية الشطف الأوتوماتيكية.

### استخدام برامج الخدمة

1. اضغط .
  2. اضغط على الرمز من أجل البرنامج المرغوب.
- ✓ ترشدك الشاشة خلال البرنامج.

أفرغ صحن تجميع القطرات وخزان رواسب القهوة ونظفهما يوميًا لمنع تراكم الترسبات.

1. اسحب صحن تجميع القطرات وخزان رواسب القهوة إلى الأمام.
- أدخل خزان رواسب القهوة في صحن تجميع القطرات وركب طاس القطرات.

← الشكل 17

2. نظّف كل الأجزاء وجففها.

- أدخل خزان رواسب القهوة في صحن تجميع القطرات وركب طاس القطرات.
- أدخل صحن تجميع القطرات وخزان رواسب القهوة في الجهاز.

← الشكل 18

## 14.5 برامج الخدمة

عندما تُركَّب فلتر ماء أو تزيله، أو لكي تنظّف جهازك جيدًا، استخدم برامج الخدمة. يُبلِّغك جهازك، عندما يُفترض تنفيذ برنامج خدمة، من قبيل التنظيف.

### نظرة عامة على برامج الخدمة

يمكنك الاطلاع هنا على نظرة عامة على برامج الخدمة.

**ملاحظة:** تُظهر الصورة الافتتاحية عدد المشروبات المتبقية حتى إجراء البرنامج والمدة الزمنية.

تركيب فلتر الماء أو استبداله أو خلعه.

فلتر إنتنزا



شطف دورة سريان الحليب تلقائيًا.

تنظيف دورة سريان الحليب



الدمج بين التنظيف وإزالة الترسبات الجيرية. تفريغ المواسير من الرواسب الكلسية وبقايا القهوة.	calc'nClean	
تفريغ المواسير من بقايا القهوة.	التنظيف	
تفريغ المواسير من الرواسب الجيرية.	إزالة الترسبات الجيرية	
تعرض الشاشة التنظيف المثالي لوحدة التخمير تدريجياً.	تنظيف وحدة التخمير	
تعرض الشاشة التنظيف المثالي للمصّب تدريجياً.	تنظيف مصب المشروبات	
تفريغ المواسير لحماية الجهاز عند النقل أو التخزين.	الحماية من الصقيع	
عندما ينقطع برنامج خدمة، على سبيل المثال بسبب انقطاع التيار الكهربائي، يشطف الجهاز تلقائياً. بعد ذلك يصعب الجهاز جاهزاً للاستخدام.	الشطف الاستثنائي	

### نصائح

- عندما تبدأ البرنامج "إزالة الترسبات الجيرية" أو "calc'nClean"، جهّز وعاءً بسعة استيعابية 1 لتر على الأقل.
- عندما تستخدم فلتر ماء، تطول المدة الزمنية حتى يتعين عليك تنفيذ برنامج خدمة.
- يمكنك أن تجمع بين "إزالة الترسبات الجيرية" و"التنظيف" من خلال برنامج الخدمة "calc'nClean".

## 15 التغلب على الاختلالات

يمكنك أن تقوم بنفسك بإصلاح الأعطال البسيطة بجهازك. اقرأ معلومات التغلب على الأعطال قبل الاتصال بخدمة ما بعد البيع. حيث يجنبك ذلك أية تكاليف غير ضرورية.

### ⚠ تحذير

#### خطر الصعق الكهربائي!

- ▶ تنطوي أعمال الإصلاح غير السليمة فنيًا على أخطار.
- ▶ وحدهم أفراد الطاقم الفني المدربون من أجل ذلك يُسمح لهم بإجراء إصلاحات على الجهاز.
- ▶ لا يُسمح إلا باستخدام قطع الغيار الأصلية لإصلاح الجهاز.
- ▶ إذا كان كابل الكهرباء لهذا الجهاز متضررًا، يجب تغييره من قبل الجهة الصانعة أو مركز خدمة العملاء التابع لها أو من قبل فني مؤهل بشكل مماثل، وذلك لتجنب المخاطر.

العطل	السبب والتغلب على الأعطال
الجهاز لا يستجيب.	<p>هناك خللٌ في الجهاز.</p> <ol style="list-style-type: none"> <li>1. انزع القابس الكهربائي وانتظر 60 ثانية.</li> <li>2. قم بقبس القابس الكهربائي.</li> </ol>
Home Connect تطبيق لا يعمل بشكل سليم.	<p>أسباب مختلفة ممكنة.</p> <ul style="list-style-type: none"> <li>▶ اذهب إلى <a href="http://www.home-connect.com">www.home-connect.com</a>.</li> </ul>
الجهاز لا يُنتج قهوة، بل ماءً	<p>لم يتعرف الجهاز على وعاء الحبوب الفارغ.</p> <ul style="list-style-type: none"> <li>▶ قم بتعبئة حبوب القهوة.</li> </ul>
	<p>علبة القهوة الموجودة في وحدة التخمير مسدودة.</p> <ul style="list-style-type: none"> <li>▶ نظّف وحدة التخمير.</li> </ul>
	<p>حبوب القهوة زيتية للغاية ولا تسقط في ترس الطحن.</p> <ul style="list-style-type: none"> <li>▶ اطرق على وعاء الحبوب برفق.</li> <li>▶ غير نوع القهوة.</li> <li>▶ لا تستخدم حبوبًا زيتية.</li> <li>▶ نظّف وعاء الحبوب الفارغ باستخدام قطعة قماش مبللة.</li> </ul>
	<p>وحدة التخمير لم تُرگب بصورة صحيحة.</p> <ol style="list-style-type: none"> <li>1. افحص ما إذا كانت وحدة التخمير مُرگبة بصورة صحيحة ومشبوكة بإحكام.</li> <li>2. ادفع الذراع الأحمر في الأعلى إلى اليسار.</li> <li>3. رگب غطاء وحدة التخمير.</li> </ol>

العطل	السبب والتغلب على الأعطال
الجهاز لا ينتج رغوة.	دورة سريان الحليب متسخة. ◀ نظف دورة سريان الحليب في غسالة الأطباق.
	أنبوب الحليب لا يُغمر في الحليب. ◀ استخدم مزيداً من الحليب. ◀ تأكد أن أنبوب الحليب مغمورٌ في الحليب.
	الجهاز به ترسبات كلسية شديدة. ◀ أزل الترسبات الجيرية من الجهاز.
دورة سريان الحليب لا تمتص حليباً.	دورة سريان الحليب ليست مرغبة بصورة صحيحة. ◀ جمّع دورة سريان الحليب بصورة صحيحة.
	أنبوب الحليب لا يُغمر في الحليب. ◀ استخدم مزيداً من الحليب. ◀ تأكد أن أنبوب الحليب مغمورٌ في الحليب.
رغوة الحليب باردة للغاية.	الحليب بارد للغاية. ◀ استخدم حليباً فاتراً.
المشروب المُخَمَّر على البارد ليس بارداً كفايةً.	الماء في خزان الماء دافئ. 1. املاً خزان الماء بماء شرب عذب بارد وخالٍ من حمض الكربونيك. 2. كي تَبْرُدَ المشروبَ بشدّة أكبر، يمكنكُ إضافة مكعبات من الثلج.
الجهاز لا ينتج ماءً ساخناً.	دورة سريان الحليب متسخة. ◀ نظف دورة سريان الحليب في غسالة الأطباق.
الجهاز لا ينتج مشروباً.	ثمة هواء في مرشح الماء. 1. اغمر مرشح الماء في الماء وفتحته إلى الأعلى ودعه حتى تتوقف الفقاعات الهوائية عن التسرب. 2. أعد إدراج المرشح في مكانه. ◀ اضغط فلتر الماء في اتجاه مستقيم وبإحكام في وصلة الخزان.
	بقايا مادة إزالة الترسبات الكلسية تسد خزان الماء. 1. أخرج خزان الماء. 2. نظّف خزان الماء تنظيفاً جيداً.
توجد قطرة ماء على الأرضية الداخلية للجهاز.	أزيل صحن تجميع القطرات مبكراً جداً. ◀ لا تقم بإخراج صحن تجميع القطرات إلا بعد مرور بضع ثوانٍ من عملية تحضير المشروب الأخيرة.

العطل	السبب والتغلب على الأعطال
لا يمكن انتزاع وحدة التخمير.	القفل لا يفتح ووحدة التخمير عالقة. ◀ أطفئ الجهاز وأعد تشغيله بعد 3 دقائق.
ترس الطحن لا يدور.	الجهاز ساخن للغاية. 1. افصل الجهاز عن الشبكة الكهربائية. 2. انتظر لمدة 1 ساعة، كي يبرد الجهاز.
ترس المطحنة لا يطحن الحبوب رغم امتلاء الوعاء بالحبوب.	حبوب القهوة زيتية للغاية ولا تسقط في ترس الطحن. ◀ اطرق على وعاء الحبوب برفق. ◀ غير نوع القهوة. ◀ لا تستخدم حبوبًا زيتية. ◀ نظّف وعاء الحبوب الفارغ باستخدام قطعة قماش مبللة.
توجد تقلبات شديدة في جودة القهوة أو رغوة الحليب.	الجهاز يحتوي على ترسبات كلسية. ◀ أزل الترسبات الجيرية من الجهاز.
توجد تقلبات في جودة رغوة الحليب.	تتعلق جودة رغوة الحليب بنوع الحليب المستخدم أو المشروب النباتي. ◀ اجعل النتيجة مثالية من خلال اختيار نوع الحليب أو نوع المشروب النباتي.
القهوة لا تنزل أو لا تكون إلا في شكل قطرات.	درجة الطحن مضبوطة على درجة ناعمة للغاية. ◀ اضبط درجة الطحن لتصبح أكثر خشونة. ← "ضبط درجة الطحن"، صفحة 48
لم يُبلّغ كمية الملمء المضبوطة.	الجهاز به ترسبات كلسية شديدة. ◀ أزل الترسبات الجيرية من الجهاز.
	ثمة هواء في مرشح الماء. 1. اغمر مرشح الماء في الماء وفتحته إلى الأعلى ودعه حتى تتوقف الفقاعات الهوائية عن التسرب. 2. أعد إدراج المرشح في مكانه.
	الجهاز متسخ. ◀ نظّف وحدة التخمير. ◀ أزل الترسبات الكلسية من الجهاز ونظّفه.
القهوة ليس بها كريمة.	نوع القهوة غير مثالي. ◀ استخدم نوع قهوة محتو على نسبة أعلى من حبوب القهوة روبوستا. ◀ استخدم حبوبًا ذات تحميص داكن أكثر.
	حبوب القهوة لم تعد طازجة التحميص.

العطل	السبب والتغلب على الأعطال
القهوة ليس بها كريمة.	<ul style="list-style-type: none"> <li>استخدم حبوب قهوة طازجة.</li> </ul>
القهوة ذات مذاق لاذع للغاية.	<ul style="list-style-type: none"> <li>درجة الطحن ليست متوافقة مع حبوب القهوة.</li> <li>اضبط درجة الطحن لتصبح أكثر نعومة.</li> <li>← "ضبط درجة الطحن", صفحة 48</li> </ul>
القهوة ذات مذاق مر للغاية.	<ul style="list-style-type: none"> <li>درجة الطحن مضبوطة على درجة خشنة للغاية.</li> <li>اضبط درجة الطحن لتصبح أكثر نعومة.</li> <li>← "ضبط درجة الطحن", صفحة 48</li> </ul>
القهوة ذات مذاق مر للغة.	<ul style="list-style-type: none"> <li>نوع القهوة غير مثالي.</li> <li>استخدم نوع قهوة محتو على نسبة أعلى من حبوب القهوة روبوستا.</li> <li>استخدم حبوبًا ذات تمهيص داكن أكثر.</li> </ul>
القهوة ذات مذاق مر للغاية.	<ul style="list-style-type: none"> <li>درجة الطحن مضبوطة على درجة ناعمة للغاية.</li> <li>اضبط درجة الطحن لتصبح أكثر خشونة.</li> <li>← "ضبط درجة الطحن", صفحة 48</li> </ul>
القهوة غير مثالية.	<ul style="list-style-type: none"> <li>نوع القهوة غير مثالي.</li> <li>غيّر نوع القهوة.</li> </ul>
يبدو مذاق القهوة محترقاً.	<ul style="list-style-type: none"> <li>درجة الطحن مضبوطة على درجة ناعمة للغاية.</li> <li>اضبط درجة الطحن لتصبح أكثر خشونة.</li> <li>← "ضبط درجة الطحن", صفحة 48</li> </ul>
القهوة غير مثالية.	<ul style="list-style-type: none"> <li>نوع القهوة غير مثالي.</li> <li>غيّر نوع القهوة.</li> </ul>
رواسب القهوة غير مدمجة ورطبة للغاية.	<ul style="list-style-type: none"> <li>ضبط درجة حرارة القهوة مرتفع للغاية.</li> <li>اضبط درجة حرارة القهوة على درجة أقل.</li> </ul>
رواسب القهوة غير مدمجة ورطبة للغاية.	<ul style="list-style-type: none"> <li>درجة الطحن مضبوطة على درجة غير مثالية.</li> <li>اضبط درجة الطحن لتصبح أكثر خشونة أو أكثر نعومة.</li> <li>← "ضبط درجة الطحن", صفحة 48</li> </ul>
القهوة زيتية للغاية.	<ul style="list-style-type: none"> <li>حبوب القهوة زيتية للغاية.</li> <li>استخدم نوعًا آخرًا من حبوب القهوة.</li> </ul>
بيان شاشة العرض "يرجى تركيب وحدة التخمير." يظهر.	<ul style="list-style-type: none"> <li>الغطاء مرگب بطريقة خاطئة.</li> <li>1. افحص ما إذا كانت وحدة التخمير مرگبة بصورة صحيحة ومشبوكة بإحكام.</li> <li>2. ادفع الذراع الأحمر في الأعلى إلى اليسار.</li> <li>3. رگب غطاء وحدة التخمير.</li> </ul>

السبب والتغلب على الأعطال	العطل
<p>خزان الماء مرگب بطريقة خاطئة.                      ◀ رگب خزان الماء بطريقة صحيحة.</p>	<p>بيان شاشة العرض                      "يُرجى ملء خزان الماء."                      يظهر رغم امتلاء خزان الماء.</p>
<p>توجد مياه غازية في خزان الماء.                      ◀ املاً خزان الماء بماء عذب من الصنبور.</p> <p>العوامة في خزان الماء عالقة.                      1. أخرج خزان الماء.                      2. نظّف خزان الماء تنظيفًا جيدًا.</p>	
<p>لم يتم شطف مرشح الماء الجديد وفقًا للتعليمات.                      1. اشطف مرشح الماء حسب التعليمات.                      2. شغّل مرشح الماء.</p>	
<p>ثمة هواء في مرشح الماء.                      1. اغمر مرشح الماء في الماء وفتحته إلى الأعلى ودعه حتى تتوقف الفقاعات الهوائية عن التسرب.                      2. أعد إدراج المرشح في مكانه.</p>	
<p>مرشح الماء قديم.                      ◀ رگب مرشح ماء جديدًا.</p>	
<p>الترسبات الجيرية في خزان الماء تسد النظام.                      1. نظّف خزان الماء تنظيفًا جيدًا.                      2. ابدأ برنامج إزالة الترسبات الجيرية.</p>	
<p>وحدة التخمر متسخة.                      ◀ نظّف وحدة التخمر.</p> <p>آلية تشغيل وحدة التخمر ثقيلة الحركة.                      ◀ نظّف وحدة التخمر.</p>	<p>يظهر بيان شاشة العرض "يُرجى تنظيف وحدة التخمر."</p>
<p>تجاوز المشكلات في الإمداد بالجهود الكهربائيّ.                      ◀ لا تشغّل الجهاز إلا عند 220 - 240 فولط.</p>	<p>يظهر بيان شاشة العرض "جهد زائد أو منخفض".</p>
<p>هناك خلل في الجهاز.                      1. انزع القابس الكهربائيّ وانتظر 60 ثانية.                      2. قم بقبس القابس الكهربائيّ.</p>	<p>يظهر بيان شاشة العرض "خطأ في نظام الماء. يُرجى بدء تشغيل الجهاز من جديد."</p>
<p>الماء المُزال عنه العُسر ما تزال به كمياتٌ من الجير.                      1. رگب مرشح ماء جديدًا.                      2. اضبط درجة عسر الماء على الدرجة المناسبة.</p>	<p>بيان شاشة العرض "نقذ برنامج calc'nClean رجاءً" يظهر كثيرًا جدًا.</p>
<p>مادة إزالة الرواسب خاطئة أو قليلة للغاية.                      ◀ لا تستخدم إلا أقراصًا مناسبة لإزالة الكلس.</p>	

العطل	السبب والتغلب على الأعطال
بيان شاشة العرض "نقذ برنامج calc'nClean رجاء!" يظهر كثيراً جداً.	لم يُنفذ برنامج الخدمة بالكامل. ◀ ابدأ برنامج الخدمة "الشطف الاستثنائي". ← "برامج الخدمة", صفحة 56

الكهربائية والإلكترونية  
القديمة (waste electrical  
and electronic equipment  
- WEEE).

وهذه المواصفة تحدد  
الإطار العام لقواعد  
تسري في جميع دول  
الاتحاد الأوروبي بخصوص  
استعادة الأجهزة القديمة  
وإعادة استغلالها.

## 17 خدمة العملاء

تحصل على قطع الغيار الأصلية المهمة  
للوظيفة وفقاً للائحة التصميم البيئي  
ذات الصلة لدى خدمة العملاء الخاصة  
بنا لمدة 7 سنوات على الأقل بدءاً من  
تسويق جهازك داخل المنطقة  
الاقتصادية الأوروبية.

يمكن الحصول على قطع غيار أصلية  
ذات صلة بالوظيفة وفقاً لتوجيهات  
التصميم الإيكولوجي ذات الصلة من  
خدمة العملاء لمدة 7 سنوات على  
الأقل من تاريخ استلام العميل للسلعة  
أو تاريخ تفعيل الضمان للسلع التي  
تحتاج إلى تركيب أو تشغيل<sup>1</sup>

**ملاحظة:** تكون الاستعانة بخدمة  
العملاء مجانية في إطار اشتراطات  
ضمان الجهة الصانعة.

سوف تحصل على معلومات مفصلة  
حول فترة الضمان وشروطه في بلدك  
لدى خدمة العملاء الخاصة بنا أو لدى  
التاجر الذي تتعامل معه أو على  
موقعنا الإلكتروني.

عندما تتواصل مع خدمة العملاء، سوف  
تكون بحاجة إلى رقم المنتج (E-Nr.)،  
ورقم الصنع (FD)، والرقم التسلسلي  
(Z-Nr.) لجهازك.

## 16 النقل والتخزين والتخلص

### 16.1 تفعيل الحماية من الصقيع

احم جهازك من تأثير الصقيع عند النقل  
والتخزين.

#### تنبيه!

بقايا السوائل داخل الجهاز يمكن أن  
تضر بالجهاز عند النقل أو التخزين.  
◀ أفرغ نظام التصريف قبل النقل أو  
التخزين.

1. نَقِّذ برنامج "الحماية من الصقيع".
2. افصل الجهاز عن الشبكة الكهربائية.

### 16.2 التخلص من الجهاز القديم

يمكن إعادة تدوير المواد الخام  
الثمينة من خلال التخلص من الجهاز  
بطريقة تحافظ على البيئة.

1. انزع القابس الكهربائي من كابل  
الكهرباء.
2. اقطع كابل الكهرباء.
3. تخلّص من الجهاز بطريقة لا تضر  
بالبيئة.

يمكنك الحصول على المعلومات  
الخاصة بأحدث سبل التخلص من  
المخلفات لدى تاجرِك المتخصص أو  
لدى إدارة البلدية أو المدينة التي  
تتبع لها.

هذا الجهاز مطابق  
للمواصفة الأوروبية  
2012/19/المجموعة  
الاقتصادية الأوروبية  
الخاصة بالأجهزة



يشتمل هذا المنتج على مصادر إضاءة من فئة كفاءة الطاقة D و F. وتوفّر مصادر الإضاءة ضمن قطع الغيار ولا تُستبدل إلا بمعرفة فني متخصص مدرب على ذلك.

## 18.1 المعلومات حول السوفت وير الحِر والمفتوح المصدر

يحتوي هذا المنتج على مكُونات من البرمجيات مرخّصة من مالكي حقوق الطبع والنشر كبرمجيات حرة أو مفتوحة المصدر.

وتُخزّن معلومات الترخيص ذات الصلة في الجهاز المنزليّ. يمكن الوصول إلى معلومات الترخيص عبر تطبيق

Home Connect كذلك: "الملف ->

إرشادات قانونية -> معلومات الترخيص"<sup>1</sup> ويمكنك تنزيل معلومات الترخيص من موقع المنتج الحامل للعلامة التجارية. (يُرجى البحث على الموقع الإلكتروني عن طراز جهازك ومستندات أخرى). كما يمكنك طلب المعلومات ذات الصلة عبر

ossrequest@bshg.com أو عبر شركة BSH Hausgeräte GmbH, Carl-Wery-Str. 34, D-81739 München.

يتوفّر الكود المصدريّ عند الطلب.

يُرجى منك إرسال طلبك إلى

ossrequest@bshg.com أو إلى شركة BSH Hausgeräte GmbH, Carl-Wery-Str. 34, D-81739 München

الموضوع: "OSSREQUEST"

تُحسب تكاليف معالجة طلبك عليك.

يسري هذا العرض لمدة ثلاث سنوات بدءًا من تاريخ الشراء أو على الأقل للمدة الزمنية، التي نقدّم فيها دعمًا وقطع غيار للجهاز المعنيّ.

تجد بيانات الاتصال بخدمة العملاء في فهرس خدمة العملاء المرفق أو على موقعنا الإلكترونيّ.

## 17.1 رقم المنتج (E-Nr.)، ورقم الصنع (FD) والرقم التسلسليّ (Z-Nr.)

تجد رقم المنتج (E-Nr.)، ورقم الصنع (FD)، والرقم التسلسليّ (Z-Nr.) على لوح الصنع للجهاز.

كي تجد بيانات جهازك ورقم هاتف خدمة العملاء مجدّدًا بسرعة، يمكنك تدوين البيانات.

## 18 البيانات التقنية

الجهد الكهربائي	-220 ~ V 240
التردد	Hz 50
قيمة التوصيل	1500 واط
قدرة الضخ القصى، الثابتة	20 bar
سعة الملء القصى، خزان الماء (دون مرشح)	2,6 l
سعة الملء القصى، وعاء الحبوب	350 g
طول سلك الطاقة	100 cm
ارتفاع الجهاز	38 cm
عرض الجهاز	30 cm
عمق الجهاز	46,7 cm
الوزن، فارغًا	9 kg
نوع ترس الطحن	خزف

نطاق 2,4 جيجا هرتز (2400-  
2483,5 ميغا هرتز): 100 ملي واط بحد  
أقصى  
نطاق 5 جيجا هرتز (5150-5350 ميغا  
هرتز + 5470-5725 ميغا هرتز): 200 مل  
واط بحد أقصى  
يُطبَّق في مصر نطاقُ التردد  
2400-2483.5 ميغا هرتز، و 5150-5350  
ميغا هرتز، وللبلوتوث: 2400-2483.5  
ميغا هرتز.  
لا يمكن للمستخدم إعادة تكوين حيز  
التردد وقدرة الخرج للجهاز.  
سوف يُعطَّل حيزُ التردد 5470-5725  
ميغا هرتز في مصر.

## 19 إعلان المطابقة

بموجب هذا الإعلان تقر BSH  
Hausgeräte GmbH أن الجهاز المزود  
بوظائف Home Connect متوافق مع  
المتطلبات الأساسية والأحكام الأخرى  
ذات الصلة الواردة بالمواصفة  
EU/2014/53.

تجد بيان مطابقة RED بالتفصيل على  
موقع الإنترنت -siemens-home.bsh-  
group.com في صفحة المنتجات الخاصة  
بجهازك مع الوثائق الإضافية.



ES	EL	IE	EE	AR	DK	CZ	BG	BE	
HU	LU	LT	LV	LI	CY	IT	HR	FR	
FI	SK	SI	RO	PT	PL	AT	NL	MT	
			(NI) UK	IS	TR	CH	NO	SE	

شبكة WLAN (واي فاي) 5 جيجا هرتز: للاستخدام في النطاقات الداخلية فقط.

UA	UK	RS	MK	ME	MD	BA	AL
----	----	----	----	----	----	----	----

شبكة WLAN (واي فاي) 5 جيجا هرتز: للاستخدام في النطاقات الداخلية فقط.



**EN** Manufactured by BSH Hausgeräte GmbH under the trademark licence of Siemens AG

**AR** تم التصنيع بواسطة شركة BSH Hausgeräte GmbH بموجب ترخيص العلامة التجارية لـ Siemens AG

Valid within Great Britain:  
Imported to Great Britain by  
BSH Home Appliances Ltd.  
Grand Union House  
Old Wolverton Road  
Wolverton, Milton Keynes  
MK12 5PT  
United Kingdom

**BSH Hausgeräte GmbH**  
Carl-Wery-Straße 34  
81739 München, GERMANY  
[siemens-home.bsh-group.com](http://siemens-home.bsh-group.com)



**8001306635**

(040221)

en, ar