

SIEMENS

EQ900plus, TQ903.Z. , TQ905.Z. , TQ907.Z.

Fully automatic espresso machine



EN	Information for Use	8
AR	دليل المستخدم.....	41



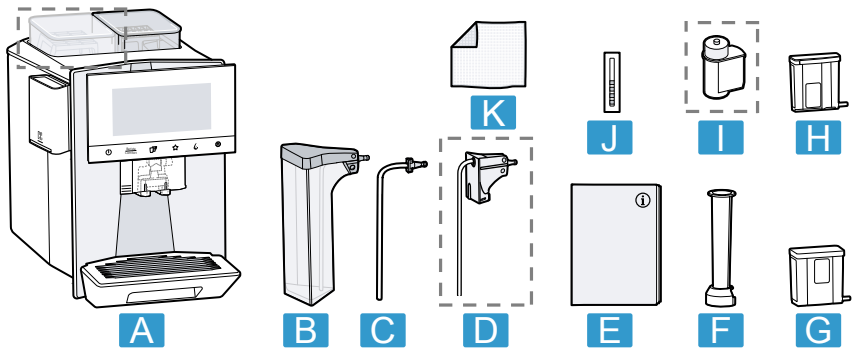

1

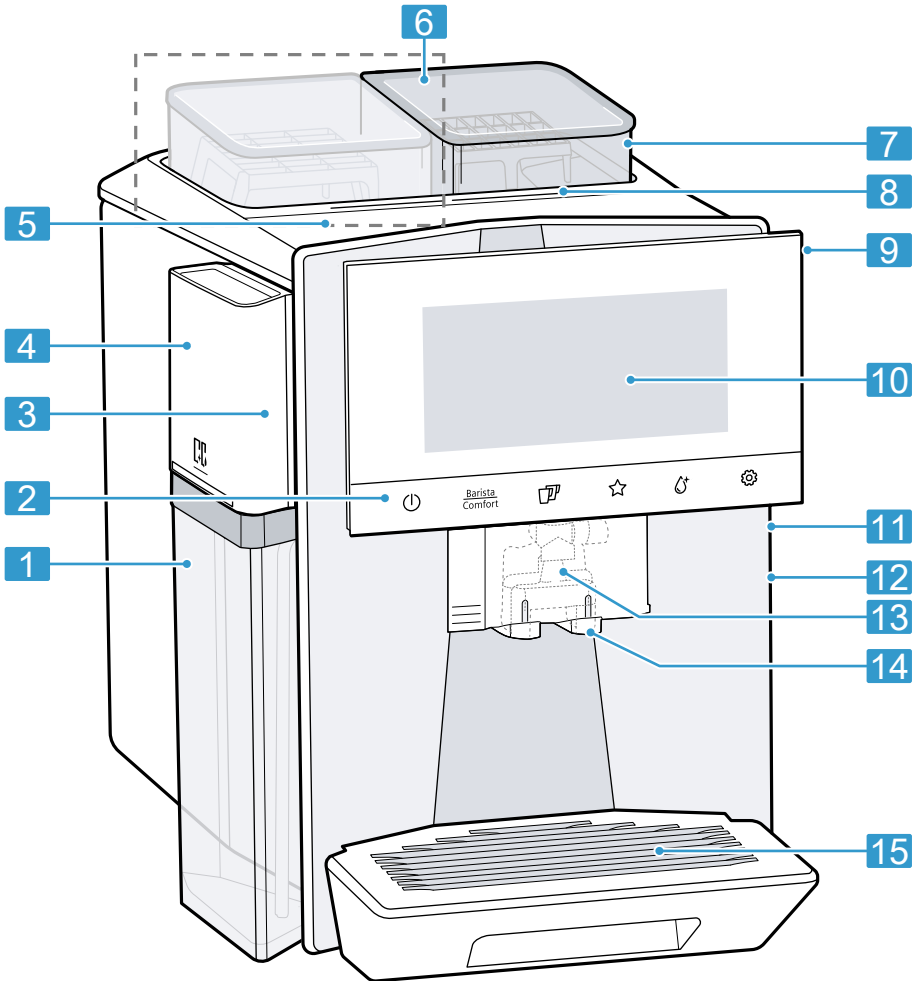

2



3

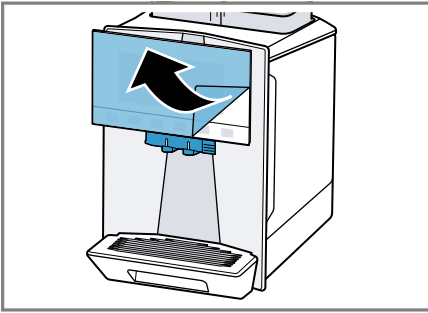

4

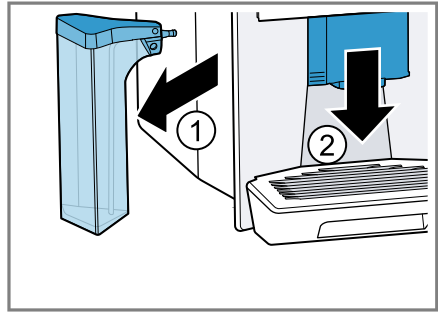

5

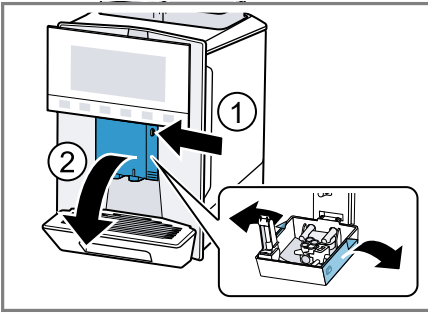

6

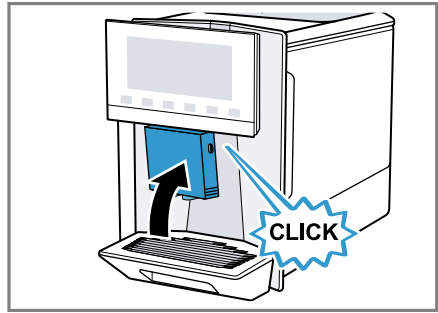

7

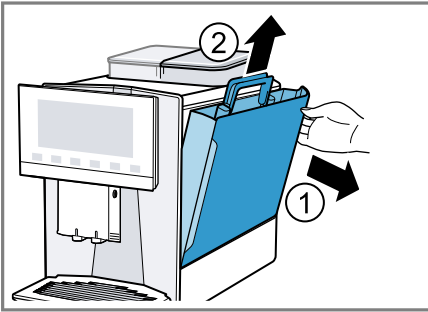

8

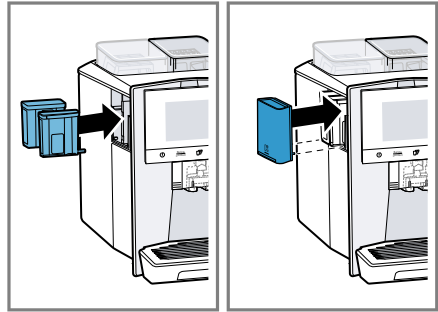

9

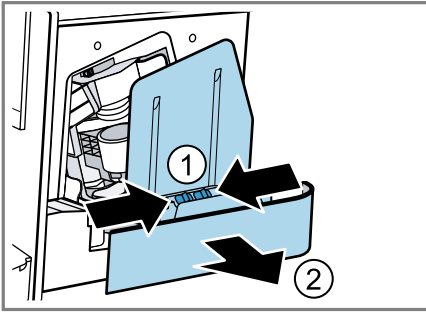

10



11

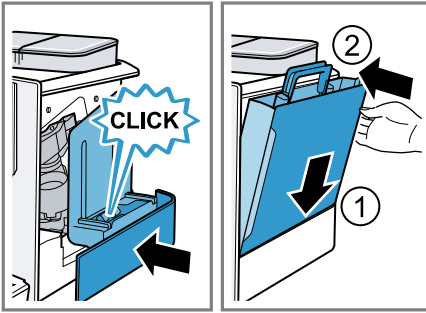

12

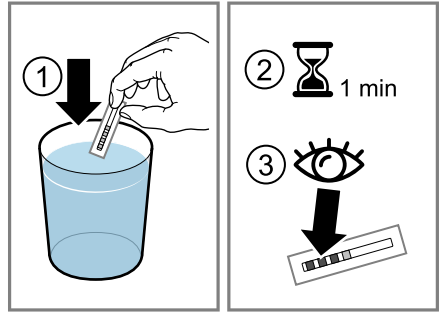

13

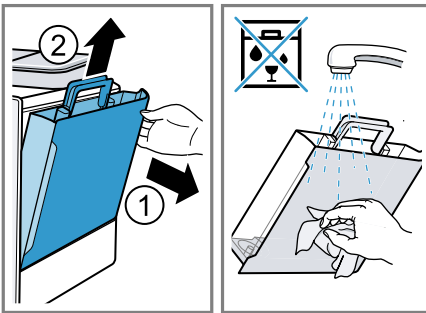

14

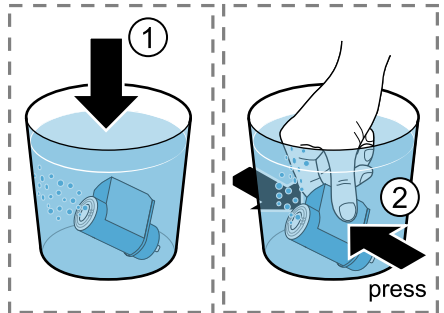

15

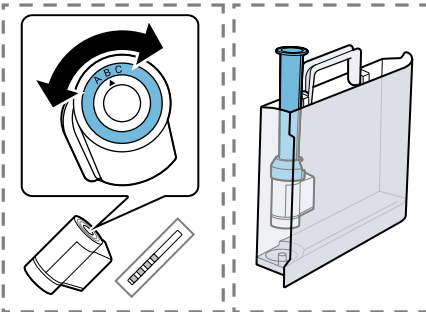

16

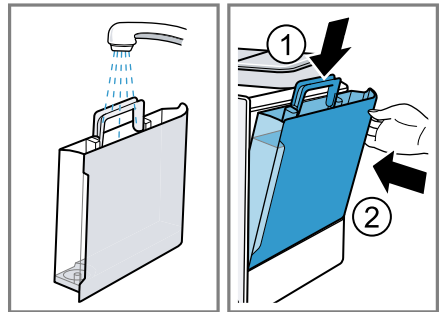

17

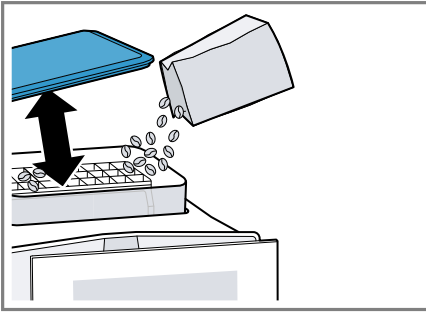

18

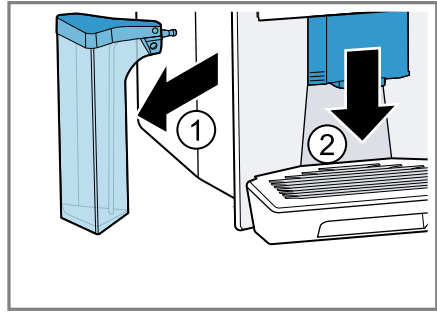

19

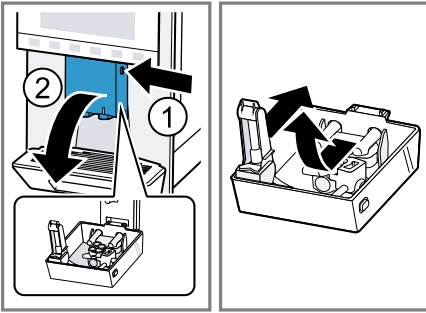

20

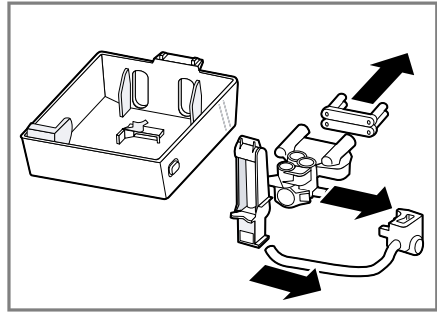

21

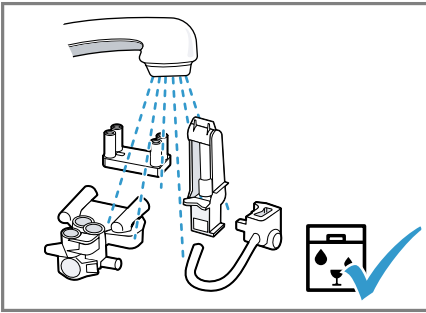

22

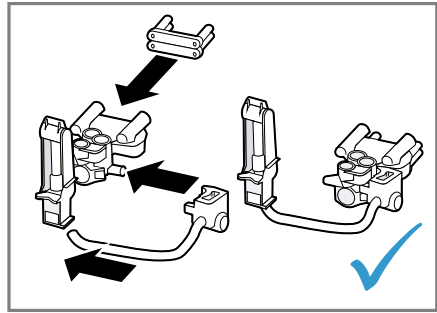

23

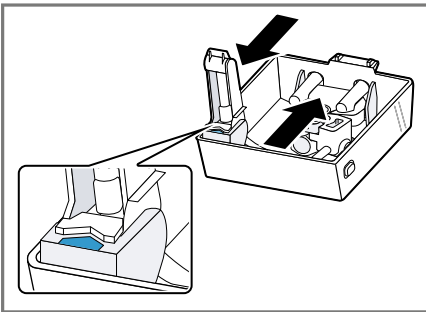

24

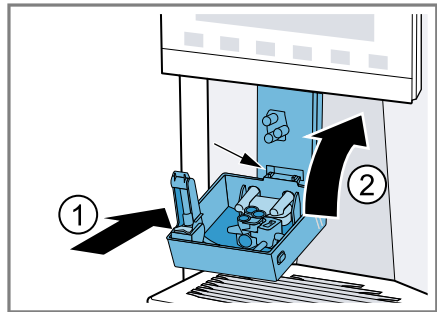

25

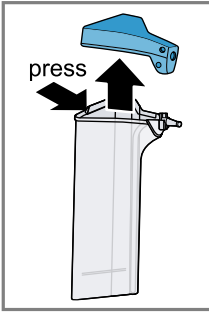

26

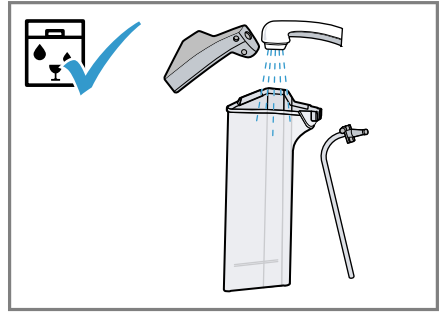
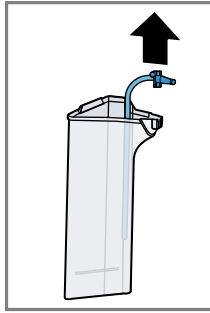

27

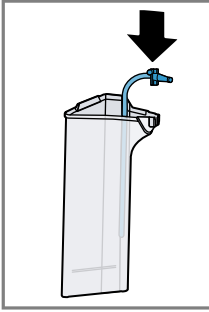

28

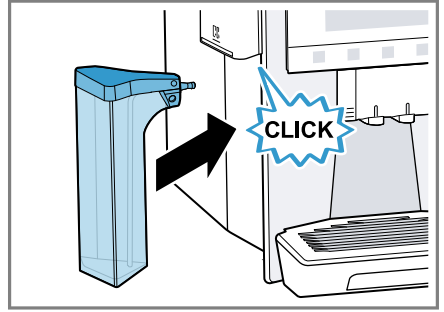
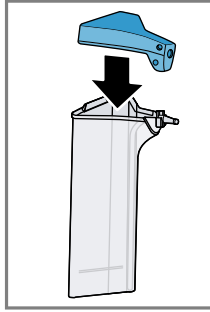

29

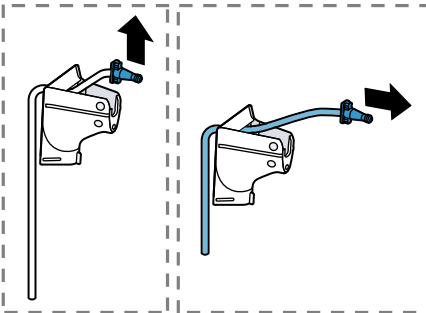

30

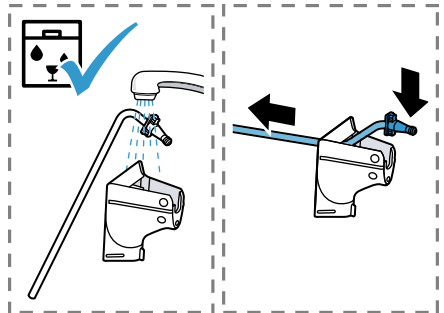

31

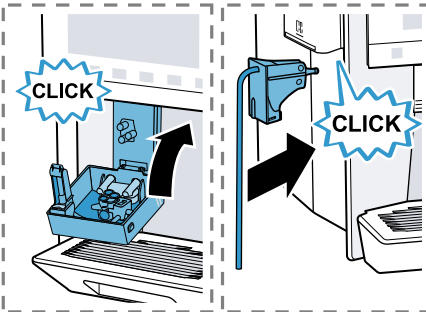

32

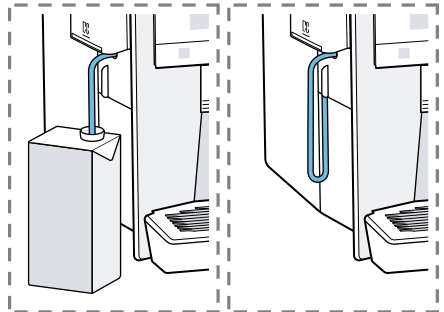

33

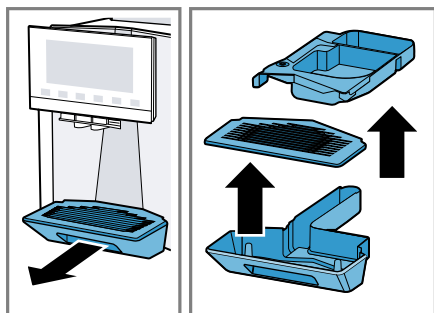

34

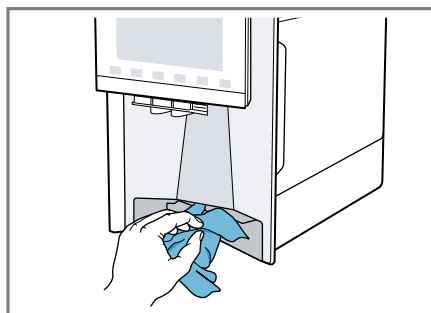

35

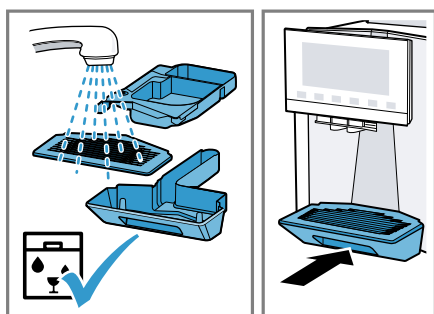

36

Further information and explanations are available online:



Table of contents

1 Safety	10		
1.1 General information.....	10	7.4 Dispensing a coffee drink with milk.....	20
1.2 Intended use.....	10	7.5 baristaMode or comfort- Mode	21
1.3 Restriction on user group.....	10	7.6 Dispensing two cups at once..	21
1.4 Safety information.....	10	7.7 Saving favourite beverage.....	21
2 Environmental protection and saving energy.....	14	7.8 Using electronic grinding level adjustment eGrinder	21
2.1 Disposing of packaging	14	7.9 Using beanIdent System ¹	22
2.2 Tips for saving energy.....	14	8 Childproof lock.....	22
3 Installation and connection	14	8.1 Activating the child-proof lock.....	22
3.1 Scope of delivery.....	14	8.2 Deactivating the childproof lock.....	22
3.2 Installing and connecting the appliance	14	9 Cup heater¹	22
4 Familiarising yourself with your appliance.....	15	9.1 Activating and deactivating the cup heater ¹	22
4.1 Appliance	15	10 Personalisation	22
4.2 Control panel.....	15	10.1 Create first profile.....	22
5 Accessories.....	16	10.2 Create other profiles.....	23
6 Before using for the first time ..	17	10.3 Edit profile	23
6.1 Preparing and cleaning the appliance	17	10.4 Delete profile	23
6.2 Checking the water hard- ness	17	10.5 Sort profiles	23
6.3 Water filter	18	10.6 Add beverage to a profile	23
6.4 Performing initial start-up	18	10.7 Add a beverage from Clas- sic or coffeeWorld to the profile.....	23
6.5 General information.....	18	10.8 Create profile from Classic or coffeeWorld.....	24
7 Basic operation	19	10.9 Edit beverage in profile	24
7.1 Switching the appliance on or off	19	10.10 Delete beverage in profile...	24
7.2 Dispensing beverages	19		
7.3 doubleShot and tripleShot.....	19		

¹ Depending on the appliance specifications

11 Home Connect	24
11.1 Setting up the Home Connect app	25
11.2 Setting up Home Connect.....	25
11.3 Home Connect settings.....	25
11.4 Remote diagnostics	26
11.5 Data protection.....	26
12 Basic settings.....	27
12.1 Changing the basic settings.....	27
12.2 Overview of the basic settings.....	27
13 Cleaning and servicing	29
13.1 Dishwasher-safe components.....	29
13.2 Cleaning agent	29
13.3 Cleaning the appliance	30
13.4 Cleaning the drip tray and coffee dregs container	30
13.5 Cleaning the milk container ..	31
13.6 Using the cleaning cartridge and the descaling cartridge	31
13.7 Cleaning the water tank	31
13.8 Service programmes.....	31
14 Troubleshooting.....	33
15 Transportation, storage and disposal	38
15.1 Activating frost protection	38
15.2 Disposing of old appliance ...	38
16 Customer Service.....	38
16.1 Product number (E-Nr.), production number (FD) and consecutive numbering (Z-Nr.)	38
16.2 Warranty conditions.....	39
17 Technical specifications.....	39
17.1 Information regarding Free and Open Source Software...	39
18 Declaration of Conformity	39



1 Safety

Observe the following safety instructions.

1.1 General information

- Read this instruction manual carefully.
- Keep the instruction manual and the product information safe for future reference or for the next owner.
- Do not connect the appliance if it has been damaged in transit.

1.2 Intended use

Only use this appliance:

- for preparing hot drinks.
- in private households and in enclosed spaces in a domestic environment.
- up to an altitude of max. 2000 m above sea level.

1.3 Restriction on user group

This appliance may be used by children aged 8 or over and by people who have reduced physical, sensory or mental abilities or inadequate experience and/or knowledge, provided that they are supervised or have been instructed on how to use the appliance safely and have understood the resulting dangers.

Do not let children play with the appliance.

Children must not perform cleaning or user maintenance unless they are at least 8 years old and are being supervised.

Keep children under the age of 8 years away from the appliance and power cable.

1.4 Safety information

WARNING – Risk of suffocation!

Children may put packaging material over their heads or wrap themselves up in it and suffocate.

- ▶ Keep packaging material away from children.
- ▶ Do not let children play with packaging material.

Children may breathe in or swallow small parts, causing them to suffocate.

- ▶ Keep small parts away from children.
- ▶ Do not let children play with small parts.

⚠ WARNING – Risk of electric shock!

Incorrect installation is dangerous.

- ▶ Connect and operate the appliance only in accordance with the specifications on the rating plate.
- ▶ Connect the appliance to a power supply with alternating current only via a properly installed socket with earthing.
- ▶ The protective conductor system of the domestic electrical installation must be properly installed.

If the appliance or the power cord is damaged, this is dangerous.

- ▶ Never operate a damaged appliance.
- ▶ Never operate an appliance with a cracked or fractured surface.
- ▶ Never pull on the power cord to unplug the appliance. Always unplug the appliance at the mains.
- ▶ If the appliance or the power cord is damaged, immediately unplug the power cord or switch off the fuse in the fuse box.
- ▶ Call customer services. → *Page 38*

Improper repairs are dangerous.

- ▶ Repairs to the appliance should only be carried out by trained specialist staff.
- ▶ Only use genuine spare parts when repairing the appliance.
- ▶ If the power cord of this appliance is damaged, it must be replaced by the manufacturer, the manufacturer's Customer Service or a similarly qualified person in order to prevent any risk.

An ingress of moisture can cause an electric shock.

- ▶ Never immerse the appliance or the power cord in water.
- ▶ Liquids must not be spilled on the appliance plug connection.
- ▶ Only use the appliance in enclosed spaces.
- ▶ Never expose the appliance to intense heat or humidity.
- ▶ Do not use steam- or high-pressure cleaners to clean the appliance.

⚠ WARNING – Risk of fire!

The appliance will become hot.

- ▶ Ventilate the appliance adequately.
- ▶ Never operate the appliance in a cupboard.

It is dangerous to use an extended power cord and non-approved adapters.

- ▶ Do not use extension cables or multiple socket strips.
- ▶ Only use adapters and power cords approved by the manufacturer.
- ▶ If the power cord is too short and a longer one is not available, please contact an electrician to have the domestic installation adapted.

⚠ WARNING – Risk of burns!

Some parts of the appliance become very hot.

- ▶ Never touch hot appliance parts.
- ▶ Allow hot appliance parts to cool down before touching.

⚠ WARNING – Risk of scalding!

Freshly prepared drinks are very hot.

- ▶ Leave drinks to cool down if necessary.
- ▶ Do not let escaping liquids or steam come into contact with your skin.

A remote start via the Home Connect app while the appliance is unattended may cause scalding to third parties.

- ▶ Do not reach under the coffee outlet during the dispensing of drinks.
- ▶ Keep other persons, in particular children, away from the appliance.

⚠ WARNING – Risk of injury!

Improper use of the appliance may endanger the user.

- ▶ To avoid injuries, only use the appliance for its intended purpose.

Trapped fingers when closing the appliance door.

- ▶ Be careful of your fingers when closing the appliance door.

The grinder rotates.

- ▶ Never reach into the grinder.

⚠ WARNING – Danger: Magnetism!

The appliance contains permanent magnets. These may affect electronic implants, e.g. pacemakers or insulin pumps.

- ▶ People with electronic implants must stand at least 10 cm away from the appliance.
- ▶ This minimum distance of 10 cm must also be observed for the water tank when removed.

⚠ WARNING – Risk of harm to health!

Soiling on the appliance may be harmful to health.

- ▶ To ensure hygiene, follow the cleaning instructions for the appliance.

2 Environmental protection and saving energy

2.1 Disposing of packaging

The packaging materials are environmentally compatible and can be recycled.

- ▶ Sort the individual components by type and dispose of them separately.

2.2 Tips for saving energy

If you follow these instructions, your appliance will use less power.

Set the interval for automatic switch-off to the smallest value.

- ✓ If the appliance is not being used, it will switch itself off earlier.
→ "Basic settings", Page 27

Do not interrupt the dispensing process prematurely.

- ✓ The amount of water or milk that is heated is used optimally.

Descal the appliance regularly.

- ✓ Limescale deposits increase the appliance's energy consumption.

3 Installation and connection

3.1 Scope of delivery

After unpacking all parts, check for any damage in transit and completeness of the delivery.

Note: Different accessories are enclosed depending on the appliance model. This accessory is shown in a frame with a dashed line.

→ Fig. 1

A	Fully automatic coffee machine
B	Milk container
C	Milk tube
D	Adapter for milk containers ¹
E	User manual
F	Insertion aid for water filter
G	Cartridge Calc
H	Cartridge Clean
I	Water filter
J	Water hardness testing strip
K	Microfibre cloth

¹ Depending on the appliance specifications

3.2 Installing and connecting the appliance

ATTENTION!

Risk of damage to the appliance. If the appliance is not started up correctly, it may be damaged.

- ▶ Use the appliance in frost-free rooms only.
- ▶ If the appliance has been transported or stored below 0 °C, wait 3 hours at room temperature before starting it up.
- ▶ After plugging in, always wait approx. 5 seconds.

1. Place the appliance on a level, water-resistant surface that is capable of bearing its weight.

- Using the mains plug, connect the appliance to an earthed socket that has been correctly installed.

4 Familiarising yourself with your appliance

4.1 Appliance

You can find an overview of the parts of your appliance here.

Notes

- Individual details and colours may differ, depending on the appliance model.
- The operating instructions describe two product variants:
 - Appliance has a bean container.
 - Appliance has two bean containers.

→ Fig. 2

1	Milk container
2	Touch fields
3	Cartridge compartment
4	Cover of cartridge compartment
5	Cup heater ¹
6	Bean container ¹
7	Aroma lid ¹
8	Bean container LED display ¹
9	Rating plate
10	Touch display
11	Brewing chamber door
12	Water tank

¹ Depending on the appliance specifications

13	Milk system
14	Beverage outlet cover
15	Drip tray

¹ Depending on the appliance specifications

4.2 Control panel

You can use the control panel to configure all functions of your appliance and to obtain information about the operating status.

→ Fig. 3

1	Touch display
2	Touch fields





Touch display

The touch display functions both as a display and a control element.



Main menu

Profiles	Select saved beverages with personal settings.
Classic	Select standard beverages.
coffee-World	Select basic beverages which can be extended in conjunction with Home Connect.

Beverage parameters

	Strength
	Quantity
	Share of milk
	Grinding level
	Contact time
	Temperature





¹ Depending on the appliance specifications



	Bean type selected ¹
	
	Select bean container ¹ .

¹ Depending on the appliance specifications

Tip: You can find other beverage settings in the basic settings.







Display

comfort barista	Appliance is in baristaMode or comfortMode.
	Cup warmer is switched on.
	aromaBoost
	Appliance is connected to Home Connect.
	Appliance is not connected to Home Connect.
	Appliance is not connected to the server.

	Descaling is necessary and will be carried out shortly.
	Please run descaling programme urgently! Appliance will shortly be locked.
	"Demo mode" is activated.

Touch fields

Here you can find an overview of the symbols that are always visible.

	Switch the appliance on or off.
	Select baristaMode or comfortMode.
	Dispense two cups.
	Save favourite beverage.
	Open or close the service programmes.
	Open or exit the settings.

5 Accessories

Use original accessories. These have been made especially for your appliance.

Accessories	Retail	Customer service
Cleaning cartridge	TZ800Z1	00312356
Descaling cartridge	TZ800Z2	00312357
Cartridge combi-pack	TZ800Z3	00312358
Water filter	TZ70003	00575491
Water filter pack of 3	TZ70033A	-
Microfibre cloth	-	00460770
Care set	TZ80004A TZ80004B	00312105 00312106
Adapter for milk containers	TZ70001	17006005

6 Before using for the first time

Prepare the appliance for use.

6.1 Preparing and cleaning the appliance

Remove the protective foils and clean the appliance and individual parts. Follow the illustrated instructions at the beginning of this manual.

ATTENTION!

Unsuitable beans can block the grinder.

- ▶ Only use pure, roasted bean mixes that are suitable for use in fully automatic coffee or espresso machines.
- ▶ Do not use glazed coffee beans.
- ▶ Do not use caramelised coffee beans.
- ▶ Do not use coffee beans that have been treated with additives containing sugar.
- ▶ Do not add instant coffee.

→ Fig. **4** - **33**

Notes

- Fill the water tank each day with fresh, cold, non-carbonated water.
- If you have the product variant with 2 bean containers, you can add 2 different types of coffee. The LED of the active bean container lights up.
- The appliance memorises the bean container last selected for each drink. You can change this default setting.
→ "Basic settings", Page 27

Tip: To keep the coffee beans at their best, store them in a sealed container in a cool place. You can keep the coffee beans in the bean container for several days without them losing their aroma.

6.2 Checking the water hardness

It is important to set the water hardness correctly so that your appliance indicates in good time that it needs descaling. You can use the enclosed test strip to check the water hardness or ask your local water company.

1. Briefly dip the test strip in fresh tap water.
2. Allow the water to drain off the test strip.
3. Read the water hardness off the test strip after 1 minute.

The table shows allocation of the levels to the different degrees of water hardness:

Level	German degrees in °dH	Total hardness in mmol/l
1	1-7	< 1.3
2	8-14	1.3-2.5
3	15-21	2.5-3.8
4 ¹	22-30	> 3.8

¹ Factory setting

Note: Please use the test strip even if you have a water softening system installed as they generate different water hardnesses.

Tips

- You can change the settings at any time.
→ "Basic settings", Page 27

en first time

- If the water hardness exceeds 21 °dH (3.8 mmol/l), you can fill the water tank with prefiltered water to reduce limescale deposits.

6.3 Water filter

You can use a water filter to minimise limescale deposits and reduce impurities in the water.

Inserting the water filter

ATTENTION!

Possible damage to the appliance due to limescale build-up.

- ▶ Change the water filter in good time.
- ▶ Change the water filter after 2 months at the latest.
- ▶ Observe the display messages.

1. Press .
2. Press "INTENZA filter" and follow the instructions on the display.

Changing or removing the water filter

You can also operate your appliance without a water filter.

1. Press .
2. Press "INTENZA filter".
3. Press "Replace" or "Remove" and follow the instructions on the display.

Tips

- You should also change your water filter for reasons of hygiene.
- With a water filter you need to descale your appliance less frequently.
- If you use a water filter, your coffee will be more flavoursome.
- If your appliance has not been used for a long time, for example if you were on holiday, you should rinse the water filter before use by dispensing a cup of hot water.

- The water filter can be purchased from retailers or customer service.
→ "Accessories", Page 16

6.4 Performing initial start-up

After connecting the appliance to the power supply, configure the settings for initial start-up. Initial start-up only appears when switching on for the first time.

1. Press  to switch the appliance on.
 2. Follow the instructions on the display.
- ✓ The display will guide you through the programme.

Notes

- If you want to set up Home Connect now, follow the instructions in the Home Connect app.
→ "Setting up Home Connect", Page 25
- If "Demo mode" is selected, only the displays will work. You cannot dispense a beverage or run a programme.

6.5 General information

Please bear this information in mind so that you can get the best out of your appliance.

Notes

- Your appliance will only work if you insert both cartridges.
- The appliance has been programmed at the factory with standard settings for optimum operation.
- The grinder has been factory-set for optimum operation. If coffee is only dispensed drop by drop or is too thin and with too little crema, you can set the grinding level.
→ "Using electronic grinding level adjustment eGrinder", Page 21

- During operation water droplets may form at the ventilation slits and on the lid of the tablet compartment.
- If you do not perform any actions on the appliance for a certain period, it will switch off automatically. You can change the duration in the basic settings.
- For technical reasons steam can escape from the appliance.

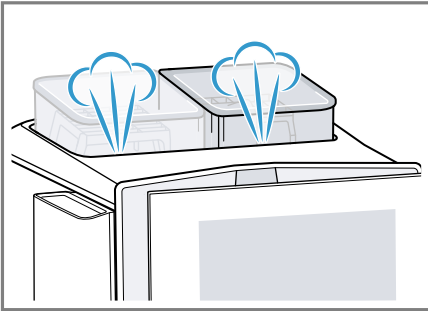

- The first beverage will not yet have its full aroma if:
 - You are using the appliance for the first time.
 - You have not used the appliance for a long time.

Do not drink the beverage.

Tip: You will get a stable, fine-pored crema after you have started up your appliance and dispensed a few cups.

7 Basic operation

7.1 Switching the appliance on or off

- ▶ Press .

When the appliance switches on, the display shows the logo. When the appliance is switched on or off, it will rinse automatically. The appliance will not rinse if the appliance

is still warm when switched on or if no beverage was dispensed before it was switched off.

7.2 Dispensing beverages

Find out how to prepare a drink of your choice.

WARNING **Risk of scalding!**

Freshly prepared drinks are very hot.

- ▶ Leave drinks to cool down if necessary.
- ▶ Do not let escaping liquids or steam come into contact with your skin.

Notes

- With a number of settings your coffee is prepared in several steps. Wait until the process is fully completed.
- If you are dispensing a beverage with milk, always connect the milk container filled with milk or the milk adapter to a milk carton.
- You can only insert or remove the beverage outlet if the milk container or milk adapter is not connected.
- The milk container is specially designed for this appliance. Only use the milk container for storing milk in the refrigerator and in the house.
- If the milk system has not been cleaned, small amounts of milk may escape when hot water is dispensed.

7.3 doubleShot and tripleShot

Your appliance grinds the coffee two or three times.

To ensure that only pleasant-tasting and easily digestible aromatic substances are released, coffee beans are freshly ground and brewed again by the appliance.

The longer coffee brews, the more bitter substances and undesirable aromas are released. These bitter substances and undesirable aromas affect the taste and digestibility of coffee.

Note: The functions "doubleShot" and "tripleShot" depend on the beverage, the beverage strength and the beverage size selected.

7.4 Dispensing a coffee drink with milk

An example explains how to make a latte macchiato.

WARNING **Risk of burns!**







The milk system can become extremely hot.

- ▶ Never touch the milk system when it is hot.
- ▶ Allow the hot milk system to cool down before touching it.

Requirements

- The appliance is switched on and the water tank and bean container have been filled.
- The milk container or milk adapter is connected.
- The milk container is filled with milk or the milk adapter hose is immersed in milk.

1. Place a glass underneath the beverage outlet.
2. Press  and select "baristaMode".
3. Press "Classic".

4. Select the beverage symbol for latte macchiato.
5. Press the beverage symbol and set the beverage parameters.
 - To set the strength , press the segments.
 - To set the per-cup quantity , press the segments.
 - To set the milk ratio , press the segments.
 - To set the grinding level , press the segments.
→ "Using electronic grinding level adjustment eGrinder", Page 21
 - To set the contact time , press the segments.
 - To set the brewing temperature , press the segments.
 - To change the bean container ¹, press .
6. Press "Start" and wait until the process is complete.
 - To completely stop dispensing the beverage, press "Stop".
 - To only stop the current dispensing step, press "Skip".

Notes

- If you do not change any settings for approx. 30 seconds, the appliance will exit settings mode.
- The appliance saves the settings automatically.
- To reset all beverage parameters, press "Reset".

Tips

- You can also pre-heat cups before dispensing using hot water or the cup heater¹.

¹ Depending on the appliance specifications

- The appliance variant with 2 bean containers allows you to switch containers ¹ while dispensing a beverage if the bean container is empty. Dispensing will then continue with the full bean container.
- You can also use plant-based alternatives to milk, e.g. soya milk.
- The quality of the milk froth depends on the type of milk or plant-based alternative used.



7.5 baristaMode or comfort-Mode

You can select the mode. When selecting "baristaMode", more setting options are available for the individual beverages, e.g. contact time.

7.6 Dispensing two cups at once

Depending on your beverage, you can make 2 cups at the same time.

Note: If the "doubleShot" or "tripleShot" function is active, the function for dispensing two cups at once is not possible.

1. Press the symbol for the required beverage.
2. Press .
- ✓ The display shows the setting .
3. Place two cups on the left and right underneath the beverage outlet.
4. Press "Start".
The beverage is prepared in 2 steps. The beans are ground in 2 grinding operations.
- ✓ The beverage is brewed and then runs into the cups.
5. Wait until the process is complete.

7.7 Saving favourite beverage

You can directly save a favourite beverage that you frequently dispense.

1. Press the symbol for the required beverage.
2. Press the beverage symbol and set the beverage parameters.
3. To save, press ☆ for 3 seconds.



Tips

- To display and start your favourite beverage at any time, briefly press ☆.
- You can save a new favourite beverage at any time.

Note: If you save a new favourite beverage, this will replace your existing favourite.

7.8 Using electronic grinding level adjustment eGrinder

Your appliance has an adjustable grinder, which you can use to customise the grinding level of the coffee beans in "baristaMode".

1. Press  and select "baristaMode".
2. Press the symbol for the required beverage.
3. Press  and set the grinding level.

Note: The appliance variant with 2 bean containers allows you to set the grinding level for each bean container separately.

Tips

- You can set the basic grinding level for the "comfortMode" in the beverage settings.
- In "comfortMode" you can also use the "aromaBoost" function for small beverages, e.g. espresso.

¹ Depending on the appliance specifications

en Childproof lock

With "aromaBoost" the grinding level is set slightly finer than the basic grinding level selected.

- If the coffee is only dispensed drop by drop, set a coarser grinding level.

If the coffee is too thin with too little crema, set a finer grinding level.

7.9 Using beanIdent System¹

You can set your appliance to the type of coffee bean you are using.

1. Press .
2. Select "Beverage settings".
3. Select "beanIdent System".
4. Select the type of coffee.

8 Childproof lock

You can lock the appliance, to protect children against scalding and burns.

8.1 Activating the child-proof lock

Requirement: The appliance is switched on.

- ▶ Press and hold  for at least 3 seconds.
- ✓ The childproof lock is activated.

8.2 Deactivating the child-proof lock

- ▶ Press and hold  for at least 3 seconds.
- ✓ The childproof lock is deactivated.

9 Cup heater¹

You can use the cup heater to pre-heat your cups.

9.1 Activating and deactivating the cup heater¹

 **WARNING**
Risk of burns!

The cup heater¹ can become very hot.

- ▶ Never touch the cup heater¹ while hot.
- ▶ Allow the hot cup heater¹ to cool down before touching it.

Tip: Place the cups with their base on the cup heater to warm them to optimum effect¹.

- ▶ You can activate or deactivate the cup heater¹ in the basic settings.

10 Personalisation

Save beverages in your personal profile.

A profile contains preferred beverages with personal settings. To exit the settings, press .

Tip: You can change the settings at any time.

10.1 Create first profile

1. Press "Profiles".
2. Press "Create profile".
3. Enter a profile name, e.g. Tom.
4. Press "Save".
5. Select a background picture.
6. Press "Next".
7. Press + "Add beverage".

¹ Depending on the appliance specifications

8. Select a beverage and press "Select".
9. Set the beverage parameters and press "Save".
10. Enter a beverage name and press "Save".

10.2 Create other profiles

1. Press "Profiles".
2. Press "Profiles" at the bottom of the display.
3. Press + "Add profile".
4. Enter a profile name.
5. Press "Save".
6. Select a background picture.
7. Press "Next".
8. Press + "Add beverage".
9. Select a beverage and press "Select".
10. Set the beverage parameters and press "Save".
11. Enter a beverage name and press "Save".

Note: The profile used last is always shown in the profiles. If several profiles have been created, press "Profiles" at the bottom of the display to create new profiles or edit existing ones.

10.3 Edit profile

1. Press "Profiles".
2. Press "Profiles" at the bottom of the display.
3. Press "Edit profiles".
4. Press the required profile.
5. Change the profile name and press "Save".
6. Select the required background picture and press "Next".

10.4 Delete profile

1. Press "Profiles".

2. Press "Profiles" at the bottom of the display.
3. Press "Delete profile".
4. Press the required profile.
5. Press "Delete".

10.5 Sort profiles

1. Press .
2. Press "Personalisation".
3. Press "Profile sequence".
4. Sort the profiles.

10.6 Add beverage to a profile

1. Press "Profiles".
2. Press "Profiles" at the bottom of the display.
3. Press the required profile.
4. Press + "Add beverage".
5. Select a beverage and press "Select".
6. Set the beverage parameters and press "Save".
7. Enter a beverage name and press "Save".

10.7 Add a beverage from Classic or coffeeWorld to the profile

1. Select a beverage from "Classic" or "coffeeWorld".
2. Set the beverage parameters.
3. Press "Save in profile".
4. Select the required profile.
5. Enter a name for the beverage.
6. Press "Save".
- ✓ The beverage is now saved in the profile.

10.8 Create profile from Classic or coffeeWorld

1. Select a beverage from "Classic" or "coffeeWorld".
 2. Set the beverage parameters.
 3. Press "Save in profile".
 4. Press + "Add profile".
 5. Enter a profile name.
 6. Press "Save".
 7. Select a background picture.
 8. Press "Next".
 9. Enter a beverage name and press "Save".
- ✓ The profile and beverage are now saved.

10.9 Edit beverage in profile

1. Press "Profiles".
2. Press "Profiles" at the bottom of the display.
3. Press the required profile.
4. Select a beverage.
5. Set the beverage parameters.
6. Press "Save".
7. Press "Overwrite".
8. Start the beverage or use ← to return to the menu.

10.10 Delete beverage in profile

1. Press "Profiles".
2. Press "Profiles" at the bottom of the display.
3. Select and press the profile.
4. Press the beverage.
5. Press "Delete".

11 Home Connect

This appliance is network-capable. Connecting your appliance to a mobile device lets you control its functions via the Home Connect app, adjust its basic settings and monitor its operating status.

The Home Connect services are not available in every country. The availability of the Home Connect function depends on the availability of Home Connect services in your country. You can find information about this at: www.home-connect.com.

To be able to use Home Connect, you must first set up the connection to the WLAN home network (Wi-Fi¹) and to the Home Connect app.

The Home Connect app guides you through the entire login process. Follow the instructions in the Home Connect app to configure the settings.

Tip: Please also follow the instructions in the Home Connect app.

Notes

- Please note the safety precautions in this instruction manual and make sure that they are also observed when operating the appliance via the Home Connect app. → "Safety", Page 10
- Operating the appliance on the appliance itself always takes priority. During this time it is not possible to operate the appliance using the Home Connect app.

¹ Wi-Fi is a registered trademark of the Wi-Fi Alliance.

11.1 Setting up the Home Connect app

1. Install the Home Connect app on your mobile device.



1

2. Start the Home Connect app and set up access for Home Connect. The Home Connect app guides you through the entire login process.

11.2 Setting up Home Connect

Requirements

- The Home Connect app has been installed on your mobile device.
 - The appliance is receiving signals from the WLAN home network (Wi-Fi) at its installation location.
1. Open the Home Connect app and scan the following QR code.



2. Follow the instructions in the Home Connect app.

11.3 Home Connect settings

Adapt Home Connect to your needs.

You can find the Home Connect settings in the basic settings for your appliance. Which settings the display shows will depend on whether Home Connect has been set up and whether the appliance is connected to your home network.

¹ Apple App Store und the Apple App Store logo are trademarks of Apple Inc. Google Play and the Google Play logo are trademarks of Google LLC.

Overview of the Home Connect settings

You can find an overview of the Home Connect settings and network settings here.

Basic setting	Selection	Description
WiFi connection	On Off	Switch off the wireless module during long absences or to save energy. Note: In networked standby mode your appliance requires max. 2 W.
Remote start	On Off	Switch remote start on the appliance on and off. Note: With the Home Connect app only switch-off is possible.
Add mobile device	-	Connect the appliance to the "Home Connect" app or additional accounts.
Network information	-	Display network information and appliance information.
Delete network settings	-	Note: You cannot operate your appliance via the "Home Connect" app without a network connection.
Software update	-	Note: This setting is only available with a software update.

11.4 Remote diagnostics

Customer Service can use Remote Diagnostics to access your appliance if you contact them, have your appliance connected to the Home Connect server and if Remote Diagnostics is available in the country in which you are using the appliance.

Tip: For further information and details about the availability of Remote Diagnostics in your country, please visit the service/support section of your local website: www.home-connect.com.

11.5 Data protection

Please see the information on data protection.

The first time your appliance is registered on a home network connected to the Internet, your

appliance will transmit the following types of data to the Home Connect server (initial registration):

- Unique appliance identification (consisting of appliance codes as well as the MAC address of the Wi-Fi communication module installed).
- Security certificate of the Wi-Fi communication module (to ensure a secure data connection).
- The current software and hardware version of your appliance.
- Status of any previous reset to factory settings.

This initial registration prepares the Home Connect functions for use and is only required when you want to use the Home Connect functions for the first time.

Note: Please note that the Home Connect functions can only be utilised with the Home Connect app. Information on data protection can be retrieved in the Home Connect app.

12 Basic settings

You can configure the basic settings for your appliance to meet your needs and call up additional functions.

12.2 Overview of the basic settings

You can find an overview of the basic settings here.

Basic setting	Selection	Use
Beverage setting	Bean container	Set allocation of the bean containers.
	eGrinder	Electronic grinding level adjustment Set the basic grinding level in "comfortMode".
	beanIdent System	Select the type of beans used. → "Using beanIdent System", Page 22
	Milk sequence	Select the sequence for milk and coffee.
	Latte macchiato pause	Select the pause between milk and coffee.
Appliance setting	Brewing temperature	Set the brewing temperature.
	Resetting beverage parameters	Reset the beverage settings.
	Cup heater ¹	Switch the cup heater ¹ on or off.
	Automatic switch-off	Set the time after which the appliance switches off.
	Start time for automatic descaling (autoCalc)	Set the time the descaling programme starts.

¹ Depending on the appliance specifications

12.1 Changing the basic settings

1. Press .
 - ✓ The display shows the list of basic settings.
2. Change the required basic setting.
 - ✓ The appliance saves the basic setting automatically.
3. To exit the basic settings, press ←.

Basic setting	Selection	Use
	Descaling settings	Switch "Intensive use" on or off.
	Display brightness	Set the brightness in steps.
	Sounds	<ul style="list-style-type: none"> ■ Switch sounds on and off. ■ Set the volume.
	Water hardness	Set the water hardness.
	Time	Set the current time.
	Date	Set the current date.
	Language	Set the language.
	Factory settings	Reset the appliance to the factory settings.
Personalisation	Start category	Set the menu display after switching on, e.g. "Classic".
	Profile sequence	Set the sequence of profiles.
	Beverage sequence in profile	Set the sequence of beverages in the profile.
Home Connect	Information about Home Connect	→ <i>"Setting up Home Connect", Page 25</i>
Appliance information	Beverage counter	Display the number of beverages dispensed.
	Cleaning information	Time until the water filter should next be changed or a service programme started.
	Version information	Display network information and appliance information.
	Licence information	Display FOSS licence text.
Mode	Mode for demo purposes	Switch "Demo mode" on or off.
Quick guide to user interface		Get to know the appliance settings.
¹ Depending on the appliance specifications		

Basic setting	Selection	Use
Customer service		Find QR code and country-specific Customer service.

¹ Depending on the appliance specifications

Tip: You can also use the quick-selection buttons on the display to set functions, e.g. activate child-proof lock, at the start of the setting options.

13 Cleaning and servicing

To keep your appliance working efficiently for a long time, it is important to clean and maintain it carefully.

13.1 Dishwasher-safe components

Here you can find an overview of the components you can clean in the dishwasher.

ATTENTION!

Some components are sensitive to heat and may be damaged if they are cleaned in a dishwasher.

- ▶ Follow the operating instructions of the dishwasher.

- ▶ Only clean dishwasher-safe components in the dishwasher.
- ▶ Only use programmes that do not heat the components above 60 °C.

Suitable: 

- Drip tray
 - Drip plate
 - Coffee dregs container
- Milk system with adapter
- Milk container with lid
- Red trays of the brewing unit
- Adapter for milk container¹

Not suitable: 

- Water tank
- Aroma lid
- Brewing unit
- Cover of brewing unit
- Beverage dispenser cover
- Cover of cartridge compartment

¹ Depending on the appliance specifications

13.2 Cleaning agent

Only use suitable cleaning agents.

ATTENTION!

Unsuitable cleaning products may damage the surfaces of the appliance.

- ▶ Do not use harsh or abrasive detergents.

en Cleaning and servicing

- ▶ Do not use cleaning agents containing alcohol or spirits.
- ▶ Do not use hard scouring pads or cleaning sponges.

Unsuitable cleaning and descaling agents may damage the appliance.

- ▶ Only use descaling cartridges and cleaning cartridges specially developed for the appliance.
→ "Accessories", Page 16

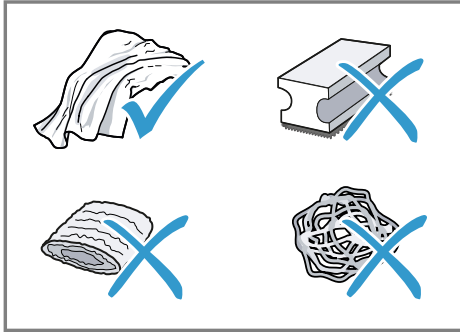

Tips

- Wash new sponge cloths thoroughly to remove any salt adhering to them. Salt can cause rust film to develop on stainless steel surfaces.
- Always remove any residues of limescale, coffee, milk and cleaning/descaling solutions immediately to prevent corrosion.
- Descale the water tank regularly with a suitable standard descaler.

13.3 Cleaning the appliance

⚠ WARNING

Risk of electric shock!

An ingress of moisture can cause an electric shock.

- ▶ Never immerse the appliance or the power cord in water.
- ▶ Liquids must not be spilled on the appliance plug connection.

- ▶ Do not use steam- or high-pressure cleaners to clean the appliance.

⚠ WARNING

Risk of burns!

Some parts of the appliance become very hot.

- ▶ Never touch hot appliance parts.
 - ▶ Allow hot appliance parts to cool down before touching.
1. Clean the housing, the high-gloss surfaces and the control panel with the enclosed microfibre cloth.
 2. Clean the outlet system with a soft, damp cloth after beverages have been dispensed.
 3. Rinse the water tank with fresh, clean water.
 4. If the appliance has not been used for a long time, e.g. after a holiday, clean the entire appliance, including moving parts such as the brewing unit or water tank.

Note: The appliance will rinse itself automatically if you switch it on when it is cold or switch it off after it has dispensed coffee. The system is therefore self-cleaning.

13.4 Cleaning the drip tray and coffee dregs container

Clean and empty the drip tray and coffee dregs container every day to prevent deposits. Follow the illustrated instructions at the beginning of this manual.

→ Fig. **34** - **36**

13.5 Cleaning the milk container

Clean the milk container regularly for hygiene reasons. You can clean the milk container in the dishwasher. Follow the illustrated instructions at the beginning of this manual.

→ Fig. **26** - **29**

13.6 Using the cleaning cartridge and the descaling cartridge

Your appliance is cleaned and descaled automatically.

Notes

- To maintain all appliance functions, leave the cleaning cartridge and the descaling cartridge in the appliance. If you take the cartridges out without being prompted to do so, liquid may escape. Remove any liquid that escapes immediately. When changing the cartridges, use the relevant service programme.
→ *"Overview of service programmes", Page 32*
- Your appliance will tell you when a cleaning or a descaling process is due or when you need to change the cartridges.
- The cleaning programme is activated when the appliance is switched off.
- You can specify the start time for the descaling process.
→ *"Overview of the basic settings", Page 27*
- To ensure good milk froth quality, your appliance tells you when intensive cleaning of the milk system is necessary, depending on the usage level. The display will guide you through the programme.

Requirement: The cleaning cartridge and the descaling cartridge are inserted.

1. Set the current time.
2. Set the start time of the descaling programme.
You can also start both programmes manually.
→ *"Using the service programmes", Page 31*
3. Either insert the cartridges in the appliance or store in the original sealed packaging.

13.7 Cleaning the water tank

- ▶ The water tank should be cleaned by hand every day to prevent deposits.

13.8 Service programmes

Use the service programmes if you insert or remove a water filter or in order to clean your appliance thoroughly. Your appliance will tell you when you need to perform a service programme, e.g. cleaning.

Notes

- The display indicates the progress of the descaling or cleaning process.
- If your appliance has been locked, you cannot operate it again until descaling or cleaning has been carried out.

Tip: In addition to the automatic rinsing process, regularly also remove and clean the brewing unit.









Using the service programmes

1. Press .
 2. Press the symbol for the required programme.
- ✓ The display will guide you through the programme.

Overview of service programmes

You can find an overview of the service programmes here.

Note: The start image shows the remaining number of beverages that can be dispensed until running the programme and the duration.

	INTENZA filter	Insert, replace or remove the water filter.
	Cleaning milk system	Rinse the milk system automatically.
	Automatic cleaning (autoClean) in progress ...	Remove residues of coffee from the pipes.
	Automatic descaling (autoCalc)	Remove residues of limescale from the pipes.
	Cleaning brewing unit	The display shows optimum cleaning of the brewing unit step by step.
	Cleaning beverage outlet	The display shows optimum cleaning of the outlet step by step.
	Frost protection	Drain the pipes to protect the appliance during transport or storage.
	Replacing cleaning cartridge	The display will show the steps involved in replacing the cleaning cartridge.
	Replacing descaling cartridge	The display will show the steps involved in replacing the descaling cartridge.
	Special rinsing	If a service programme is interrupted, e.g. due to a power failure, it will rinse itself automatically. The appliance is then ready for use again.

Tip: If you use a water filter, this will prolong the time until you have to run a service programme.

14 Troubleshooting

You can rectify minor faults on your appliance yourself. Read the troubleshooting information before contacting after-sales service. This will avoid unnecessary costs.

WARNING

Risk of electric shock!

Improper repairs are dangerous.

- ▶ Repairs to the appliance should only be carried out by trained specialist staff.
- ▶ Only use genuine spare parts when repairing the appliance.
- ▶ If the power cord of this appliance is damaged, it must be replaced by the manufacturer, the manufacturer's Customer Service or a similarly qualified person in order to prevent any risk.

Fault	Cause and troubleshooting
Appliance no longer responds.	Appliance has a fault. <ol style="list-style-type: none"> 1. Pull out the mains plug and wait 60 seconds. 2. Re-insert the mains plug.
Appliance is no longer working.	Cartridges are not inserted or are spent. <ul style="list-style-type: none"> ▶ Insert the cartridges.
Home Connect is not working properly.	Different causes are possible. <ul style="list-style-type: none"> ▶ Go to www.home-connect.com.
Appliance only dispenses water, not coffee.	Empty bean container is not detected by the appliance. <ul style="list-style-type: none"> ▶ Pour in coffee beans.
	Coffee shaft on brewing unit is blocked. <ul style="list-style-type: none"> ▶ Clean the brewing unit.
	Coffee beans are too oily and do not fall into the grinder. <ul style="list-style-type: none"> ▶ Gently tap the bean container. ▶ Change the coffee variety. ▶ Do not use oily beans. ▶ Clean the empty bean container with a damp cloth.
Appliance is not dispensing milk froth.	Brewing unit is not inserted properly. <ol style="list-style-type: none"> 1. Check whether the brewing unit is inserted correctly and is securely locked. 2. Push the red lever up to the left. 3. Insert the brewing unit cover.
	Milk system is soiled. <ul style="list-style-type: none"> ▶ Clean the milk system in the dishwasher.

Fault	Cause and troubleshooting
Appliance is not dispensing milk froth.	<p>Milk tube not immersed in milk.</p> <ul style="list-style-type: none"> ▶ Use more milk. ▶ Check whether the milk tube is immersed in the milk. <hr/> <p>Heavy build-up of limescale in the appliance.</p> <ul style="list-style-type: none"> ▶ Descale the appliance.
No milk intake by the milk system.	<p>The milk system is assembled incorrectly.</p> <ul style="list-style-type: none"> ▶ Assemble the milk system correctly. <hr/> <p>Order for connecting the milk container and milk system is wrong.</p> <ul style="list-style-type: none"> ▶ First insert the milk system into the outlet and then the milk container. <hr/> <p>Milk tube not immersed in milk.</p> <ul style="list-style-type: none"> ▶ Use more milk. ▶ Check whether the milk tube is immersed in the milk.
Milk froth is too cold.	<p>Milk is too cold.</p> <ul style="list-style-type: none"> ▶ Use lukewarm milk.
Appliance is not dispensing hot water.	<p>Milk system is soiled.</p> <ul style="list-style-type: none"> ▶ Clean the milk system in the dishwasher.
Milk system cannot be assembled or disassembled.	<p>Order of assembly is wrong.</p> <ul style="list-style-type: none"> ▶ First connect the milk system and then the milk container. When disassembling, you must first remove the milk container and then the milk system.
Appliance is not dispensing drinks.	<p>Air is in the water filter.</p> <ol style="list-style-type: none"> 1. Immerse the water filter in water with the opening facing upwards until no more air bubbles escape. 2. Reinsert the filter. <ul style="list-style-type: none"> ▶ Firmly press the water filter straight down into the tank connection. <hr/> <p>Residues of limescale remover are blocking the water tank.</p> <ol style="list-style-type: none"> 1. Remove the water tank. 2. Clean the water tank thoroughly.
There is dripping water on the inner floor of the appliance.	<p>Drip tray was removed too soon.</p> <ul style="list-style-type: none"> ▶ Wait a few seconds after the last drink was dispensed before removing the drip tray.

Fault	Cause and troubleshooting
Brewing unit cannot be removed.	<p>Locking device cannot be released, brewing unit is jammed.</p> <ul style="list-style-type: none"> ▶ Switch the appliance off and back on after 3 minutes.
Grinder won't start.	<p>Appliance is too hot.</p> <ol style="list-style-type: none"> 1. Disconnect the appliance from the mains. 2. Wait 1 hour so the appliance can cool down.
Grinder is not grinding any coffee beans despite full bean container.	<p>Coffee beans are too oily and do not fall into the grinder.</p> <ul style="list-style-type: none"> ▶ Gently tap the bean container. ▶ Change the coffee variety. ▶ Do not use oily beans. ▶ Clean the empty bean container with a damp cloth.
Coffee or milk froth quality varies widely.	<p>Build-up of limescale in the appliance.</p> <ul style="list-style-type: none"> ▶ Descale the appliance.
Milk froth quality varies widely.	<p>Milk froth quality depends on the type of milk or plant-based alternative used.</p> <ul style="list-style-type: none"> ▶ Optimise the result through the selection of the milk or vegetable-based drink type.
Coffee is not dispensed or has slowed to a trickle.	<p>Grinding level is set too fine.</p> <ul style="list-style-type: none"> ▶ Set a coarser grinding level.
Set quantity is not reached.	<p>Heavy build-up of limescale in the appliance.</p> <ul style="list-style-type: none"> ▶ Descale the appliance.
	<p>Air is in the water filter.</p> <ol style="list-style-type: none"> 1. Immerse the water filter in water with the opening facing upwards until no more air bubbles escape. 2. Reinsert the filter.
	<p>Appliance is soiled.</p> <ul style="list-style-type: none"> ▶ Clean the brewing unit. ▶ Descale and clean the appliance.
Coffee has no crema.	<p>Type of coffee is not optimal.</p> <ul style="list-style-type: none"> ▶ Use a coffee variety with a higher proportion of Robusta beans. ▶ Use beans with a darker roast.
	<p>Coffee beans are no longer freshly roasted.</p> <ul style="list-style-type: none"> ▶ Use fresh coffee beans.
	<p>Grinding level is not appropriate for coffee beans.</p> <ul style="list-style-type: none"> ▶ Adjust the grinder to a finer setting.

Fault	Cause and troubleshooting
Coffee is too acidic.	Grinding level is set too coarse. ▶ Adjust the grinder to a finer setting. <hr/> Type of coffee is not optimal. ▶ Use a coffee variety with a higher proportion of Robusta beans. ▶ Use beans with a darker roast.
Coffee is too bitter.	Grinding level is set too fine. ▶ Set a coarser grinding level. <hr/> Type of coffee is not optimal. ▶ Change the coffee variety.
Coffee tastes burnt.	Grinding level is set too fine. ▶ Set a coarser grinding level. <hr/> Type of coffee is not optimal. ▶ Change the coffee variety. <hr/> Coffee temperature setting is too high. ▶ Set the coffee temperature lower.
Coffee grounds are not compact and are too wet.	The grinding level is not set optimally. ▶ Adjust the grinder to a coarser or finer setting. <hr/> Coffee beans are too oily. ▶ Use a different type of bean.
Display shows Please insert brewing unit.	Cover is wrongly inserted. 1. Check whether the brewing unit is inserted correctly and is securely locked. 2. Push the red lever up to the left. 3. Insert the brewing unit cover.
Display shows "Please fill water tank." despite the fact that the water tank is full.	Water tank is wrongly inserted. ▶ Insert the water tank correctly. <hr/> Carbonated water is in the water tank. ▶ Fill the water tank with fresh tap water. <hr/> Float is stuck in the water tank. 1. Remove the water tank. 2. Clean the water tank thoroughly. <hr/> New water filter was not rinsed as per instructions. 1. Rinse the water filter according to the instructions. 2. Place the water filter into operation. <hr/> Air is in the water filter. 1. Immerse the water filter in water with the opening facing upwards until no more air bubbles escape.

Fault	Cause and troubleshooting
Display shows "Please fill water tank." despite the fact that the water tank is full.	<p>2 Reinsert the filter.</p> <hr/> <p>Water filter is old.</p> <ul style="list-style-type: none"> ▶ Insert a new water filter. <hr/> <p>Limescale deposits in the water tank are blocking the system.</p> <ol style="list-style-type: none"> 1. Clean the water tank thoroughly. 2. Start the descaling programme.
Display shows "Please clean the brewing unit and the water tank if necessary."	<p>Brewing unit is soiled.</p> <ul style="list-style-type: none"> ▶ Clean the brewing unit. <hr/> <p>Mechanism of brewing unit is stiff.</p> <ul style="list-style-type: none"> ▶ Clean the brewing unit.
Display shows "Incorrect voltage".	<p>There are problems with the power supply.</p> <ul style="list-style-type: none"> ▶ Only operate the appliance at 220 - 240 V.
Display shows "Restart appliance".	<p>Appliance has a fault.</p> <ol style="list-style-type: none"> 1. Pull out the mains plug and wait 60 seconds. 2. Re-insert the mains plug.
Display very frequently shows "Please run calc'nClean programme!".	<p>Decalcified water still contains small amounts of lime.</p> <ol style="list-style-type: none"> 1. Insert a new water filter. 2. Set the corresponding water hardness. <hr/> <p>Service programme has not been carried out in its entirety.</p> <ul style="list-style-type: none"> ▶ Start the "Special rinsing" service programme. → <i>"Service programmes", Page 31</i>

15 Transportation, storage and disposal

15.1 Activating frost protection

Protect your appliance from frost during transport and storage.

ATTENTION!

Residues of liquid in the appliance may damage it during transport or storage.

- ▶ Empty the pipe system before transport or storage.
- 1. Run the "Frost protection" programme.
- 2. Disconnect the appliance from the power supply.

15.2 Disposing of old appliance

Valuable raw materials can be reused by recycling.

1. Unplug the appliance from the mains.
2. Cut through the power cord.
3. Dispose of the appliance in an environmentally friendly manner.

Information about current disposal methods are available from your specialist dealer or local authority.



This appliance is labelled in accordance with European Directive 2012/19/EU concerning used electrical and electronic appliances (waste electrical and electronic equipment - WEEE). The guideline determines the framework for the return and recycling

of used appliances as applicable throughout the EU.

16 Customer Service

Function-relevant genuine spare parts according to the corresponding Eco-design Order can be obtained from Customer Service for a period of at least 7 years from the date on which your appliance was placed on the market within the European Economic Area.

Note: Under the terms of the manufacturer's warranty the use of Customer Service is free of charge.

Detailed information on the warranty period and terms of warranty in your country is available from our after-sales service, your retailer or on our website.

If you contact Customer Service, you will require the product number (E-Nr.), the production number (FD) and the consecutive numbering (Z-Nr.) of your appliance.

The contact details for Customer Service can be found in the Customer Service directory at the end of the manual or on our website.

16.1 Product number (E-Nr.), production number (FD) and consecutive numbering (Z-Nr.)

You can find the product number (E-Nr.), the production number (FD) and the consecutive numbering (Z-Nr.) on the appliance's rating plate.

Make a note of your appliance's details and the Customer Service telephone number to find them again quickly.

16.2 Warranty conditions

The guarantee conditions for this appliance are as defined by our representative in the country in which it is sold. Details regarding these conditions can be obtained from the dealer from whom the appliance was purchased. The bill of sale or receipt must be produced when making any claim under the terms of this guarantee.

17 Technical specifications

Voltage	220– 240 V ~
Frequency	50 Hz
Connection rating	1500 W
Maximum static pump pressure	20 bar
Maximum capacity of water tank (without filter)	2,3 l
Maximum capacity of bean container	410 g
Maximum capacity of right/left bean container	270 g / 280 g
Length of the power cable	100 cm
Appliance height	40 cm
Appliance width	32 cm
Appliance depth	47 cm
Weight, empty	12 kg
Type of grinder	Ceramic

17.1 Information regarding Free and Open Source Software

This product includes software components that are licensed by the copyright holders as free or open source software.

The applicable licence information is stored on your home appliance. You can also access the applicable licence information via your Home Connect app: "Profile -> Legal information -> Licence Information".¹ You can download the licence information on the brand product website. (Please search on the product website for your appliance model and additional documents). Alternatively, you can request the relevant information from oss-request@bshg.com or BSH Hausgeräte GmbH, Carl-Wery-Str. 34, 81739 Munich, Germany.

The source code will be made available to you on request. Please send your request to oss-request@bshg.com or BSH Hausgeräte GmbH, Carl-Wery-Str.34, 81739 Munich, Germany.

Subject: „OSSREQUEST“

The cost of performing your request will be charged to you. This offer is valid for three years from the date of purchase or at least as long as we offer support and spare parts for the relevant appliance.

18 Declaration of Conformity

BSH Hausgeräte GmbH hereby declares that the appliance with Home Connect functionality conforms to the

¹ Depending on the appliance specifications

en Declaration of Conformity

essential requirements and other relevant provisions of Directive 2014/53/EU.

A detailed RED Declaration of Conformity can be found online at siemens-home.bsh-group.com among the additional documents on the product page for your appliance.



Hereby, BSH Hausgeräte GmbH declares that the appliance with Home Connect functionality is in compliance with relevant statutory requirements.¹

A detailed Declaration of Conformity can be found online at siemens-home.bsh-group.com/uk/ among the additional documents on the product page for your appliance.¹



2.4 GHz band (2400–2483.5 MHz):

Max. 100 mW

5 GHz band (5150–5350 MHz +

5470–5725 MHz): max. 200 mW

	BE	BG	CZ	DK	DE	EE	IE	EL	ES
	FR	HR	IT	CY	LI	LV	LT	LU	HU
	MT	NL	AT	PL	PT	RO	SI	SK	FI
	SE	NO	CH	TR	IS	UK (NI)			

5 GHz WLAN (Wi-Fi): For indoor use only.

AL	BA	MD	ME	MK	RS	UK	UA
----	----	----	----	----	----	----	----

5 GHz WLAN (Wi-Fi): For indoor use only.

¹ Only applies to Great Britain



لمزيد من المعلومات ، يرجى الرجوع إلى دليل المستخدم الرقمي.

فهرس المحتويات

54	baristaMode أو comfortMode	7.5	43	الأمان	1
54	تحضير فنجانين من القهوة	7.6	43	إرشادات عامة	1.1
54	حفظ المشروب المفضّل	7.7		الاستعمال المطابق	1.2
	استخدام الضبط الإلكتروني	7.8	43	للتعليمات	
	لدرجة الطحن المطحنة		43	تقييد دائرة المستخدمين	1.3
55	الإلكترونية (eGrinder)		43	إرشادات الأمان	1.4
55	استخدام ¹ beanIdent System	7.9			
55	8 قفل أمان الأطفال		47	2 حماية البيئة والتوفير	
55	8.1 تفعيل قفل أمان الأطفال		47	2.1 التخلص من مواد التغليف	
	8.2 إيقاف تفعيل قفل أمان		47	2.2 توفير الطاقة	
55	الأطفال		47	3 التنصيب والتوصيل	
56	9 سحّان الفناجين¹		47	3.1 مجموعة التجهيزات الموردة	
	9.1 تفعيل سحّان الفناجين		47	3.2 نصب الجهاز وتوصيله	
56	وإيقافه ¹		48	4 التعرّف	
56	10 التخصيص		48	4.1 الجهاز	
56	10.1 إنشاء ملف التعريف الأول		48	4.2 لوحة الاستعمال	
56	10.2 إنشاء ملفات تعريف أخرى		49	5 الملحقات	
56	10.3 تحرير ملف تعريف		50	6 قبل الاستخدام لأول مرة	
57	10.4 حذف ملف تعريف		50	6.1 تحضير الجهاز وتنظيفه	
57	10.5 تصنيف ملفات التعريف		50	6.2 تعيين درجة عسر الماء	
	10.6 إضافة مشروب في ملف		51	6.3 فلتر الماء	
57	تعريف		51	6.4 إجراء التشغيل لأول مرة	
	10.7 إضافة مشروب من		52	6.5 إرشادات عامة	
	كلاسيكي أو coffeeWorld في		52	7 الاستعمال الأساسي	
57	ملف التعريف		52	7.1 تشغيل أو إيقاف الجهاز	
	10.8 إعداد ملف شخصي من		52	7.2 تحضير المشروب	
57	كلاسيكي أو coffeeWorld		53	7.3 doubleShot و tripleShot	
			53	7.4 تجهيز مشروب قهوة بالحليب	

¹ حسب تجهيز الجهاز

73	البيانات التقنية	17	10.9	تحرير المشروب في ملف
73	المعلومات حول السوفت وير الحر والمفتوح المصدر	17.1	57	التعريف
74	إعلان المطابقة	18	10.10	حذف مشروب في ملف
			58	التعريف
58	Home Connect	11		
	إعداد تطبيق	11.1		
58	Home Connect			
59	Home Connect	11.2		
59	أوضاع ضبط Home Connect	11.3		
60	التشخيص عن بُعد	11.4		
60	حماية البيانات	11.5		
60	أوضاع الضبط الأساسية	12		
60	تغيير أوضاع الضبط الأساسية	12.1		
	نظرة عامة على أوضاع الضبط الأساسية	12.2		
60	الضبط الأساسية			
63	التنظيف والعناية	13		
63	مناسبة غسالة الأطباق	13.1		
63	المنظفات	13.2		
64	تنظيف الجهاز	13.3		
	تنظيف صحن تجميع القطرات	13.4		
64	وخزان رواسب القهوة			
64	تنظيف خزان الحليب	13.5		
	استخدام خرطوشة التنظيف	13.6		
	وخرطوشة إزالة الترسبات			
64	الجيرية			
65	تنظيف خزان الماء	13.7		
65	برامج الخدمة	13.8		
67	التغلب على الاختلالات	14		
72	النقل والتخزين والتخلص	15		
72	تفعيل الحماية من الصقيع	15.1		
72	التخلص من الجهاز القديم	15.2		
72	خدمة العملاء	16		
	رقم المنتج (E-Nr.)، ورقم الصنع (FD) والرقم التسلسليّ (Z-Nr.)	16.1		
73	اشتراطات الضمان	16.2		

1 الأمان

احرص على مراعاة إرشادات الأمان التالية.

1.1 إرشادات عامة

- اقرأ هذا الدليل بعناية.
- احتفظ بالدليل وبمعلومات المنتج لغرض الاستخدام اللاحق أو لتسليمها إلى المالك التالي.
- لا توصل الجهاز بالكهرباء في حالة وجود أضرار ناتجة عن عملية النقل.

1.2 الاستعمال المطابق للتعليمات

- لا تستخدم الجهاز إلا:
- لإعداد مشروبات ساخنة.
- في المنزل الخاص وفي الأماكن المغلقة من المحيط المنزلي.
- حتى ارتفاع يبلغ 2000 م فوق سطح البحر.

1.3 تقييد دائرة المستخدمين

يمكن للأطفال بدءًا من عُمر 8 سنوات فما فوق، وكذلك للأشخاص الذين يعانون نقصًا في القدرات الجسدية أو الحسية أو العقلية، أو يعانون نقصًا في الإدراك أو المعرفة أو كليهما، استخدام هذا الجهاز، إذا تم ذلك تحت إشرافٍ وبعد اطلاعهم على كيفية التشغيل الآمن للجهاز، وإدراك المخاطر الناتجة. لا يجوز للأطفال العبث بالجهاز. لا يجوز للأطفال تنظيف الجهاز أو إجراء أعمال الصيانة المنوطة بالمستخدم ما لم يكونوا في سن 8 سنوات أو أكثر، على أن تتم مراقبتهم أثناء ذلك. يجب إبعاد الأطفال دون سن 8 سنوات عن الجهاز وكابل التوصيل.

1.4 إرشادات الأمان

تحذير - خطر الاختناق!

- يمكن أن يلف الأطفال مواد التغليف فوق رؤوسهم أو ينحسروا بداخلها ويختنقوا.
- ◀ أبعد مواد التغليف عن تناول الأطفال.
- ◀ لا تدع الأطفال يلعبون بمواد التغليف للجهاز.

يمكن أن يستنشق الأطفال الأجزاء الصغيرة أو يبتلعوها ومن ثم يفتنقون.

- ◀ أبعد الأجزاء الصغيرة عن متناول الأطفال.
- ◀ لا تدع الأطفال يلعبون بالأجزاء الصغيرة.

⚠ تحذير - خطر الصعق الكهربائي!

- ◀ تنطوي أعمال التركيب غير السليمة فنيًا على أخطار.
- ◀ لا توصل الجهاز وتشغل إلا وفقًا للقيم الموضحة على لوحة الصنع.
- ◀ لا توصل الجهاز إلا بمقبس مرگب بطريقة سليمة ومزود بوصلة تأريض على أن تكون شبكة الكهرباء ذات تيار متردد.
- ◀ يجب أن يكون نظام أسلاك الحماية الأرضية الخاص بتركيبات المنزل الكهربائية مركبًا وفقًا للوائح المعنية.
- ◀ أي جهاز متضرر أو كابل كهرباء تالف سوف يشكل خطرًا.
- ◀ لا تشغل أبدًا جهازًا متضررًا.
- ◀ لا تشغل جهازًا ذا سطح مشقوق أو مكسور.
- ◀ لا تشد كابل الكهرباء المتصل بالشبكة كي تفصل الجهاز عن شبكة الكهرباء أبدًا. انزع القابس الكهربائي من كابل الكهرباء دائمًا.
- ◀ إذا كان الجهاز متضررًا أو كابل التوصيل بالشبكة تالفًا، فاسحب على الفور القابس الكهربائي لكابل التيار أو افصل المصدر الموجود في صندوق المصاهر.
- ◀ اتصل بخدمة العملاء. ← صفحة 72
- ◀ تنطوي أعمال الإصلاح غير السليمة فنيًا على أخطار.
- ◀ وحدهم أفراد الطاقم الفني المدربون من أجل ذلك يُسمح لهم بإجراء إصلاحات على الجهاز.
- ◀ لا يُسمح إلا باستخدام قطع الغيار الأصلية لإصلاح الجهاز.
- ◀ إذا كان كابل الكهرباء لهذا الجهاز متضررًا، يجب تغييره من قبل الجهة الصانعة أو مركز خدمة العملاء التابع لها أو من قبل فني مؤهل بشكل مماثل، وذلك لتجنب المخاطر.
- ◀ الرطوبة المتوغلة في الجهاز قد تسبب صدمة كهربائية.
- ◀ لا تغمر الجهاز أو كابل الكهرباء في الماء.
- ◀ يحظر تدفق أي سوائل إلى وصلة القيس الخاصة بالجهاز.
- ◀ لا تستخدم الجهاز إلا في أماكن مغلقة.
- ◀ لا تعرّض الجهاز أبدًا للحرارة والرطوبة الشديدين.
- ◀ لا تستخدم أجهزة تنظيف بالضغط العالي أو أجهزة تنظيف البخار، كي تنظف الجهاز.

⚠ تحذير - خطر نشوب حريق!

يصبح الجهاز ساخنًا.

- ◀ قم بتهوية الجهاز بما يكفي.
- ◀ لا تشغل الجهاز داخل أي خزانة.
- ◀ هناك خطورة عند استخدام كابل كهرباء مطول ومهايئ غير معتمد.
- ◀ لا تستخدم كابل إطالة أو مقبسًا متعددًا.
- ◀ لا تستخدم إلا المهايئات وكابلات الكهرباء المصَّحَّح بها من الجهة المنتجة.
- ◀ إذا كان كابل الكهرباء أقصر من اللازم ولا يتوفَّر كابل كهرباء أطول، فاتصل بشركة متخصصة في التوصيلات الكهربائية كي تُعدَّل التركيبات المنزلية.

⚠ تحذير - خطر الإصابة بحروق!

بعض أجزاء الجهاز تصعب ساخنة للغاية.

- ◀ لا تلمس أبدًا الأجزاء الساخنة من الجهاز.
- ◀ اترك الأجزاء الساخنة من الجهاز لتبرد بعد الاستخدام قبل لمسها.

⚠ تحذير - خطر الإصابة باكتوات!

المشروبات المُحضَّرة بشكل طازج ساخنة للغاية.

- ◀ اترك المشروبات تبرد عند الحاجة.
- ◀ تجبّب التلامس الجديّ مع أية سوائل أو أبخرة متسربة.
- ◀ قد يؤدّي التشغيل عن بُعد عبر تطبيق Home Connect App دون مراقبة إلى إلحاق حروق بالآخرين.
- ◀ لا تمد يديك أسفل فوهة صب القهوة أثناء إخراج المشروبات.
- ◀ احتفظ بالجهاز بعيدًا عن الأشخاص، وخاصة الأطفال.

⚠ تحذير - خطر الإصابة!

أي استخدام خاطئ للجهاز يمكن أن يعرّض المستخدم للخطر.

- ◀ لا تستخدم الجهاز إلا وفقًا للتعليمات لتجنب حدوث إصابات.
- ◀ هرس الأصابع عند غلق باب الجهاز.
- ◀ انتبه للأصابع عند غلق باب الجهاز.
- ◀ ترس الطحن يدور.
- ◀ لا تُسّمك بترس الطحن أبدًا.

⚠ تحذير - خطر: مغناطيسية!

يحتوي الجهاز على قطع مغناطيس دائم. هذه القطع يمكن أن تؤثر على الأجهزة الإلكترونية المزروعة مثل منظم ضربات القلب أو مضخات الأنسولين.

- ◀ يجب على الأشخاص حاملي الأجهزة الإلكترونية المزروعة الحفاظ على مسافة 10 سم على الأقل عن الجهاز.
- ◀ التزم أيضًا بمسافة 10 سم على الأقل عن خزان الماء المنزوع.

⚠ تحذير - خطر حدوث أضرار صحية!

الأوساخ العالقة بالجهاز يمكن أن تشكّل خطرًا على الصحة.

- ◀ احرص على مراعاة إرشادات التنظيف من أجل الصحة الشخصية.

ملاحظة: تُرْفَق ملحقات متباينة حسب نوع الجهاز. تُمَيِّز هذه المُلحقات من خلال إطار متقطع.

← الشكل 1

A	ماكينة تحضير القهوة الأوتوماتيكية
B	خزان الحليب
C	خرطوم الحليب
D	مهايئ لخزان الحليب ¹
E	دليل الاستعمال
F	مساعد إدخال فلتر الماء
G	خرطوشة إزالة الترسبات الجيرية
H	خرطوشة التنظيف
I	فلتر الماء
J	شريط قياس عُس الماء
K	فوطاة الألياف الصناعية

¹ حسب تجهيز الجهاز

3.2 نصب الجهاز وتوصيله

تنبيه!

خَطَر حدوث ضرر في الجهاز. يمكن أن يتعرَّض الجهاز للضرر بفعل الاستخدام غير السليم لأول مرة.

◀ لا تستخدم الجهاز إلا في مناطق خالية من الصقيع.

◀ إذا تم نقل أو تخزين الجهاز في درجات حرارة أقل من 0 °م، انتظر لمدة 3 ساعات في درجة حرارة الغرفة قبل التشغيل.

◀ بعد كل مرة يتم فيها التوصيل بالكهرباء، انتظر حوالي 5 ثوانٍ.

1. ضع الجهاز على سطح مستو قادر على الحمل ومقاوم للماء.

2 حماية البيئة والتوفير

2.1 التخلص من مواد التغليف

كافة مواد التغليف خامات غير ضارة بالبيئة ويمكن إعادة استغلالها.
◀ تخلَّص من المكونات المفردة بشكل منفصل حسب نوعها.

2.2 توفير الطاقة

عندما تتبع هذه الإرشادات، يستهلك جهازك كمية أقل من الطاقة.

اضبط الفترة الزمنية الفاصلة للإيقاف التلقائي على أصغر قيمة.

✓ إذا لم يكن الجهاز في حالة الاستخدام، ينطفئ مبكرًا.

← "أوضاع الضبط الأساسية"،
صفحة 60

لا تقطع عملية تحضير المشروب قبل اكتمالها.

✓ تُستغل كمية الماء أو الحليب المُسَخَّنة بصورة مثالية.

أزل الترسبات الكلسية من الجهاز بانتظام.

✓ الترسبات الكلسية تزيد من استهلاك الطاقة.

3 التنصيب والتوصيل

3.1 مجموعة التجهيزات الموردة

بعد إخراج كافة القطع من أغلفتها تأكد من خلوها من أضرار النقل وعدم نقصان أي منها.

13 دورة سريان الحليب

14 غطاء مصب المشروبات

15 صحن تجميع القطرات

¹ حسب تجهيز الجهاز

4.2 لوحة الاستعمال

اضبط كل وظائف جهازك واحصل على معلومات حول حالة التشغيل عبر لوحة الاستعمال.

← الشكل 3

1 شاشة اللمس

2 النطاقات اللمسية

شاشة اللمس

تستخدم الشاشة اللمسية كشاشة بيان وعنصر استعمال أيضاً.

القائمة الرئيسية

ملفات التعريف
اختيار مشروبات مُخزّنة مع أوضاع ضبط شخصية.

كلاسيكي
اختيار المشروبات القياسية.

coffeeWorld
اختيار المشروبات الأساسية، التي يمكن توسعتها بالارتباط مع هوم كونيكث Home Connect.

معلومات المشروبات

① التركيز

☐ الكمية

🍷 نسبة الحليب

☼ درجة الطحن

⌚ زمن التلامس

¹ حسب تجهيز الجهاز

2 قم بتوصيل الجهاز عن طريق القابس الكهربائي في بمقبس مؤرّض ومركب بشكل مطابق للتعليمات.

4 التعرّف

4.1 الجهاز

تجد هنا نظرة عامة على مكوّنات جهازك.

ملاحظات

- من الوارد أن تكون هناك بعض الاختلافات في الألوان والتفاصيل حسب موديل الجهاز.
- يصف هذا الدليل نسختين من الجهاز:
 - جهازٌ به وعاء حبوب.
 - جهازٌ به وعاء حبوب.

← الشكل 2

1 خزان الحليب

2 النطاقات اللمسية

3 درج الخرطوشة

4 غطاء درج الخرطوشة

5 سخّان الفناجين¹

6 وعاء الحبوب¹

7 غطاء النكهة¹

8 بيان الليد لوعاء الحبوب¹

9 لوحة الصنع

10 شاشة اللمس

11 باب غرفة التخمير

12 خزان الماء

¹ حسب تجهيز الجهاز

إزالة الترسبات ضرورية وسوف تُجرى عما قريب.	
يُرجى تنفيذ برنامج إزالة الترسبات الجيرية بصورة عاجلة! سوف يُقفل الجهاز قريباً.	
"وضع العرض التوضيحي" مُفَعَّل.	

النطاقات اللامسية





تجد هنا نظرة عامة على الرموز المرئية دائماً.

شغّل الجهاز أو أطفئه.	
اختيار وضع البارستا أو وضع كومفرت.	
حضّر فنجانين.	
حفظ المشروب المُفضّل.	
فتح برامج الخدمة أو مغادرتها.	
فتح أوضاع الضبط أو مغادرتها.	

درجة الحرارة	
نوع الحبوب المُختارة ¹	
اختيار وعاء الحبوب ¹ .	
¹ حسب تجهيز الجهاز	

نصيحة: تجد أوضاع ضبط المشروبات الأخرى في أوضاع الضبط الأساسية.

البيان

كومفرت بارستا	الجهاز في وضع البارستا أو وضع كومفرت.
	سحّان الكؤوس مُشغّل.
	aromaBoost
	الجهاز مربوط مع Home Connect.
	الجهاز ليس مربوطاً مع Home Connect.
	الجهاز ليس متصلاً بال خادم.

5 الملحقات

استخدم الملحقات الأصلية. فهي مصممة لتناسب مع جهازك.

الملحقات	الرقم التجاري	خدمة العملاء
خرطوشة التنظيف	TZ800Z1	00312356
خرطوشة إزالة الترسبات الجيرية	TZ800Z2	00312357
العبوة المدمجة للخرطوشة	TZ800Z3	00312358
Water filter (مرشح الماء)	TZ70003	00575491
Water filter (مرشح الماء) من حزمة أخرى	TZ70033A	-
فوطة الألياف الصناعية	-	00460770

الملحقات	الرقم التجاري	خدمة العملاء
طقم العناية	TZ80004A	00312105
	TZ80004B	00312106
مهايئ لفران الحليب	TZ70001	17006005

- يتذكر الجهاز مع كل مشروب وعاء حبوب القهوة الذي أختير مؤخرًا. يمكنك تغيير إعداد الضبط المسبق هذا.

← "أوضاع الضبط الأساسية"،
صفحة 60

- **نصيحة:** كي تحافظ على الجودة المثالية، خزن حبوب القهوة باردة ومغلقة بإحكام. يمكنك تخزين حبوب القهوة في وعاء الحبوب لعدة أيام دون أن تفقد نكهتها.

6.2 تعيين درجة عسر الماء

من المهم ضبط درجة عسر الماء بصورة صحيحة، كي يتسنى لجهازك الإشارة إلى موعد إزالة الترسبات الكلسية في الوقت المناسب. يمكنك تعيين درجة عسر الماء باستخدام شريط الفحص المرفق أو الاستعلام عنها لدى الجهة المزودة بالماء.

1. اغمر شريط الفحص لوهلة في ماء صنبور نقي.

2. اترك شريط الفحص يقطر.

3. استنبط درجة عسر الماء بعد

1 دقيقة من شريط الفحص.

يظهر الجدول ترتيب المستويات تحت درجات عسر الماء:

6

قبل الاستخدام لأول مرة

هيئ الجهاز للاستخدام.

6.1 تحضير الجهاز وتنظيفه

أزل رقاقت الحماية ونظف الجهاز والأجزاء المفردة. اتبع الدليل المصوّر في مستهل هذا الدليل.

تنبيه!

الحبوب غير المناسبة قد تسد تروس الطحن.

- ◀ لا تستخدم إخلائط حبوب القهوة الإسبريسو الخالصة المُمحصّة أو المناسبة لماكينات القهوة الأوتوماتيكية.
- ◀ لا تستخدم حبوب قهوة مزججة.
- ◀ لا تستخدم حبوب قهوة مكرملة.
- ◀ لا تستخدم حبوب قهوة مُعالجة بإضافات محتوية على السكر.
- ◀ لا تعبئ قهوة مسحوقة.

← الشكل 4 - 33

ملاحظات

- املاً خزان الماء يوميًا بمياه عذبة باردة وخالية من حمض الكربونيك.
- يمكنك تعبئة نوعين مختلفين من القهوة في حالة طراز الجهاز ذي وعائي الحبوب. يضيء مصباح الليد الخاص بوعاء حبوب القهوة النشط.

◀ انتبه إلى رسائل الشاشة.

1. اضغط .
2. اضغط على "فلتر إنتنزا" واتبع التوجيهات الظاهرة في الشاشة.

استبدال فلتر الماء أو إزالته

يمكنك تشغيل جهازك كذلك دون فلتر ماء.

1. اضغط .
2. اضغط "فلتر إنتنزا".
3. اضغط على "استبدال" أو "إزالة" واتبع التوجيهات الظاهرة في الشاشة.

نصائح

- غير مرشح الماء أيضًا لأسباب صحية.
 - في وجود مرشح ماء يتعين عليك إزالة الترسبات الكلسية من الجهاز بوتيرة أقل.
 - عندما تستخدم فلتر ماء، تحصل على مشروبات قهوة أقوى مذاقًا.
 - اشطف مرشح الماء المرغّب قبل الاستخدام، من خلال إعداد فنجان من الماء الساخن، إذا لم تستخدم جهازك لفترة زمنية طويلة، على سبيل المثال عندما تكون في إجازة.
 - تحصل على فلتر الماء عبر الرقم التجاريّ أو خدمة العملاء.
- ← "الملحقات"، صفحة 49

6.4 إجراء التشغيل لأول مرة

نقذ أوضاع الضبط للتشغيل الأول بعد التوصيل بالتيار الكهربائي. لا يظهر الاستخدام لأول مرة إلا عند التشغيل الأول.

1. شغّل الجهاز بواسطة (⊙).
 2. اتبع التعليمات الظاهرة في وحدة العرض.
- ✓ ترشدك الشاشة خلال البرنامج.

المستوى	درجة العسر الألماني بوحدة درجة عسر ألمانية	العسر الإجمالي بوحدة ملي مول/لتر
1	1-7	1.3 >
2	8-14	1.3-2.5
3	15-21	2.5-3.8
4 ¹	22-30	3.8 <

¹ وضع ضبط المصنع

ملاحظة: استخدم شريط الاختبار كذلك في حالة وحدة مرغبة لتخفيف العسر، لأنها تولد درجات مختلفة من عسر الماء.

نصائح

- يمكنك تغيير أوضاع الضبط في أي وقت.
- ← "أوضاع الضبط الأساسية"، صفحة 60
- إذا كانت درجة عسر الماء أعلى من 21 ° درجة عسر ألمانية (3.8 مليمول/لتر)، يمكنك ملء خزان الماء بماء مُسبّق الترشيح من أجل تقليل الترسبات الجيرية في خزان الماء.

6.3 فلتر الماء

يمكنك باستخدام مرشح ماء تقليل الرواسب الكلسية وتخفيض الشوائب الموجودة في الماء.

تركيب فلتر الماء

تنبيه!

ضرر محتمل في الجهاز بفعل تكوّن الرواسب الجيرية.

◀ استبدل مرشح الماء في الوقت السليم.

◀ استبدل مرشح الماء بعد 2 شهر بحد أقصى.

- يمكن أن يتسرب بخارٌ من الجهاز من الناحية التقنية.

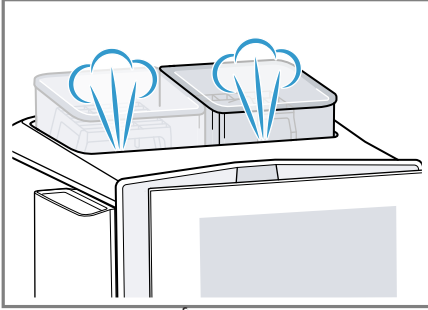

- لا يحتوي المشروبُ الأول على النكهة الكاملة بعد، عندما:
 - تستخدم الجهاز للمرة الأولى.
 - لم تستخدم الجهاز لفترةٍ زمنيةٍ مطوّلة.
- لا تشرب المشروب.

نصيحة: تحصل على كريمة ذات مسام ناعمة باستمرار، بعد أن تشغّل جهازك وتحضّر بضعة فناجين.

7 الاستعمال الأساسي

7.1 تشغيل أو إيقاف الجهاز

- ◀ اضغط على (⏻).

تعرض الشاشة الشعار عند التشغيل. يقوم الجهاز بالشفط تلقائيًا عند التشغيل والإطفاء. إذا كان الجهاز ما يزال ساخنًا عند التشغيل أو لم يُحضّر مشروبًا قبل الإطفاء، لا يقوم الجهاز بالشفط.

7.2 تحضير المشروب

تعرّف على كيفية تحضير مشروب من اختيارك.

ملاحظات

- إذا كنت تريد تثبيت Home Connect الآن، فاتبع التوجيهات الواردة في تطبيق Home Connect.
← "إعداد Home Connect"،
صفحة 59
- إذا كان "وضع العرض التوضيحي" مختارًا، لا تعمل سوى بيانات العرض. لا يمكنك تحضير مشروب أو تنفيذ برنامج.

6.5 إرشادات عامة

انتبه إلى الإرشادات كي يمكنك استخدام جهازك بصورة مثالية.

ملاحظات

- لا يعمل جهازك إلا إذا رُغبتَ كلتا الخرطوشتين.
- يكون الجهاز مبرمجًا من المصنع بأوضاع الضبط القياسية من أجل التشغيل المثاليّ.
- يكون ترس الطحن مضبوطًا من المصنع على التشغيل المثاليّ. إذا كانت القهوة لا تُصَبّ إلا في شكل قطرات أو كانت خفيفةً للغاية وبها أقل القليل من الكريمة، يمكنك ضبط درجة الطحن.
← "استخدام الضبط الإلكتروني لدرجة الطحن المطحنة الإلكترونية (eGrinder)"، صفحة 55
- يمكن أن تتكوّن أثناء الاستخدام قطرات ماء على فتحات التهوية وعلى غطاء علبة الأقراص.
- عندما لا تستخدم الجهاز لفترةٍ زمنيةٍ مُعيّنة، يتوقف الجهاز عن العمل تلقائيًا. يمكنك تغيير المدة الزمنية في أوضاع الضبط الأساسية.

ملاحظة: تتوقّف الوظائف "doubleShot" و"tripleShot" على المشروب المختار وقوة المشروب وحجم المشروب المختارين.

7.4 تجهيز مشروب قهوة بالحليب

تعرف على كيفية تحضير مشروب لاتييه ماكياتو بالتطبيق على مثال.

⚠ تحذير

خطر الإصابة بحروق!

تصبح دورة سريان الحليب ساخنة للغاية.

- ◀ لا تلمس دورة سريان الحليب أبدًا.
- ◀ اترك دورة سريان الحليب الساخنة لتبرد قبل اللمس.

المتطلبات

- الجهاز مُشغّل، وخزان الماء ووعاء الحبوب ممتلئان.
- خزان الحليب أو مهائئ الحليب مُوصّل.
- خزان الحليب مملوء بالحليب أو خرطوم مهائئ الحليب غاطس في الحليب.

1. ضع كوبًا تحت مخرج المشروبات.
2. اضغط Barista Comfort واختر "baristaMode".
3. اضغط على "كلاسيكي".
4. اختر رمز مشروب لاتييه ماكياتو.
5. اضغط على رمز المشروب واضبط معلمات المشروب.

- كي تضبط التركيز ①، اضغط على الشرائح.
- كي تضبط كمية الملاء ②، اضغط على الشرائح.
- كي تضبط نسبة الحليب ③، اضغط على الشرائح.

⚠ تحذير

خطر الإصابة باكتواءات!

المشروبات المُحضّرة بشكل طازج ساخنة للغاية.

- ◀ اترك المشروبات تبرد عند الحاجة.
- ◀ تجنب التلامس الجديّ مع أية سوائل أو أبخرة متسربة.

ملاحظات

- تُحضّر القهوة في عدة خطوات في بعض أوضاع الضبط. انتظر حتى تكتمل العملية تمامًا.
- عندما تُحضّر مشروبًا مع الحليب، وُصّل دائمًا خزان الحليب المملوء بالحليب أو مهائئ الحليب مع علبة حليب كرتونية.
- لا يمكنك تركيب مخرج المشروبات أو إزالته، إلا عندما لا يكون خزان الحليب أو مهائئ الحليب مُوصّلًا.
- طوّر خزان الحليب خصيصًا من أجل هذا الجهاز. لا تستخدم خزان الحليب إلا لحفظ الحليب في المنزل وفي الثلجة.
- إذا لم تُنظّف دورة سريان الحليب، يمكن أن تتسرب كميات ضئيلة من الحليب عند تحضير الماء الساخن.

7.3 tripleShot و doubleShot

يطحن جهازك القهوة مرتين أو ثلاثة. يطحن الجهاز ويغلي حبوب القهوة مرة أخرى من أجل استخلاص عناصر النكهة ذات المذاق الرائع والقابلية الجيدة للهضم. كلما استمرت عملية غلي القهوة لفترة أطول، انحلت عناصر المرارة والنكهات غير المرغوب فيها بشكل أكبر. تؤثر عناصر المرارة والنكهات غير المرغوب فيها سلبًا على مذاق القهوة وسهولة هضمها.

- تتوقف جودة رغوة الحليب على نوع الحليب المُستخدم أو المشروب النباتي.

7.5 baristaMode أو comfortMode



- يمكنك اختيار وضع الاستخدام. تتوفّر عند الاختيار "baristaMode" مزيداً من إمكانيات الضبط، مثل زمن التلامس، من أجل المشروبات المفردة.

7.6 تحضير فنجانين من القهوة

- يمكنك تحضير فنجانين في الوقت نفسه حسب مشروبك.

ملاحظة: إذا كانت الوظيفة

- "doubleShot" أو "tripleShot" مُفعّلة، لا تكون وظيفة تحضير فنجانين في الوقت نفسه ممكنة.

1. اختر الرمز من أجل المشروب المرغوب.
 2. اضغط .
- ✓ تعرض شاشة العرض وضع الضبط .

3. ضع فنجانين على اليمين واليسار تحت مخرج المشروبات.

4. اضغط "Start".

- يُعد المشروب في 2 خطوة. تُطحن الحبوب في 2 عملية طحن.

- ✓ يُخَمَّر المشروب وينساب بعد ذلك في الفنجانين.

5. انتظر حتى تنتهي العملية.

7.7 حفظ المشروب المُفضّل

- يمكنك حفظ مشروب مُفضّل، تُجهّزه كثيرًا، بصورة مباشرة.

- كي تضبط درجة الطحن ، اضغط على الشرائح.

← "استخدام الضبط الإلكتروني لدرجة الطحن المطحنة الإلكترونية (eGrinder)", صفحة 55

- كي تضبط زمن التلامس ، اضغط على الشرائح.

- كي تضبط درجة حرارة التخمير ، اضغط على الشرائح.

- كي تُعبّر وعاء الحبوب ¹، اضغط على .

6. اضغط "Start" وانتظر حتى تنتهي العملية.

- اضغط على "إيقاف" لإيقاف عملية تحضير المشروب بالكامل.

- اضغط على "تخطي" لإيقاف خطوة التحضير الحالية فقط.

ملاحظات

- إذا لم تُغيّر أي إعداد لمدة 30 ثانية تقريبًا، يغادر الجهاز تلقائيًا وضع الضبط.
- يحفظ الجهاز أوضاع الضبط تلقائيًا.
- كي تُعيد ضبط كل معلمات المشروب، اضغط على "إرجاع الضبط".

نصائح

- يمكنك تسخين الفنجانين مسبقًا قبل الإعداد أيضًا باستخدام ماء ساخن أو سخّان الفنجانين ¹.
- يمكنك في حالة طراز الجهاز ذي وعائي الحبوب، التحويل في حالة وعاء حبوب فارغ ¹ في أثناء تجهيز المشروب. تُستأنف عملية تجهيز المشروب بوعاء الحبوب الممتلئ.
- بمقدورك أيضًا استخدام مشروبات نباتية بدلًا من الحليب، مثلًا من الصويا.

1. اختر الرمز من أجل المشروب المرغوب.
2. اضغط على رمز المشروب واضبط معلمات المشروب.
3. للحفاظ، اضغط على ☆ لمدة 3 ثوانٍ.

نصائح

- تضبط "aromaBoost" درجة الطحن على درجة أكثر نعومة من درجة الطحن الأساسية المضبوطة.
- إذا كانت القهوة لا تُصَبّ إلا في شكل قطرات، فاضبط درجة الطحن على درجة أكثر خشونة.
- إذا كانت القهوة خفيفة للغاية وبها أقل القليل من الكريمة، فاضبط درجة الطحن لتصبح أكثر نعومة.

- لعرض المشروب المُفضَّل في أيّ وقت ولبدء تحضيره، اضغط ضغطة قصيرة على ☆.
- يمكنك حفظ مشروب مُفضَّل جديد في أيّ وقت.



ملاحظة: عندما تحفظ مشروبًا مُفضَّلًا جديدًا، تستبدل المشروب المُفضَّل القائم.

7.9 استخدام beanIdent System¹

- يمكنك ضبط جهاز على نوع حبوب القهوة المُستخدَمة من جانبك.
1. اضغط .
 2. اختر "أوضاع ضبط المشروبات".
 3. اختر "beanIdent System".
 4. اختر نوع القهوة.

7.8 استخدام الضبط الإلكتروني لدرجة الطحن المطحنة الإلكترونية (eGrinder)

يملك جهازك ترس طحن قابلاً للضبط، يمكنك بواسطته مواءمة درجة الطحن لحبوب القهوة "baristaMode" بصورة فردية.

1. اضغط  واختر "baristaMode".
2. اضغط على الرمز من أجل المشروب المرغوب.
3. اضغط  واضبط درجة الطحن.

ملاحظة: يمكنك في حالة طراز الجهاز ذي وعائي الحبوب، ضبط درجة الطحن لكل وعاء حبوب على حدة.

نصائح

- يمكنك ضبط درجة الطحن الأساسية من أجل "comfortMode" في أوضاع ضبط المشروبات.
- يمكنك في "comfortMode" استخدام وظيفة "aromaBoost" من أجل المشروبات الصغيرة، مثل إسبريسو.

8 قفل أمان الأطفال

يمكنك حظر استخدام الجهاز لحماية الأطفال من الالتهابات والحروق.

8.1 تفعيل قفل أمان الأطفال

الشرط: الجهاز مُشغّل.

- ◀ اضغط  لمدة 3 ثوانٍ على الأقل.
- ✓ يتم تفعيل قفل أمان الأطفال.

8.2 إيقاف تفعيل قفل أمان الأطفال

- ◀ اضغط  لمدة 3 ثوانٍ على الأقل.
- ✓ يتم إيقاف فعالية قفل أمان الأطفال.

4. اضغط "حفظ".
5. اختر صورةً للخلفية.
6. اضغط "استمرار".
7. اضغط + "إضافة مشروب".
8. اختر مشروبًا واضغط "اختيار".
9. اضبط معلمات المشروب واضغط "حفظ".
10. أدخل اسمًا للمشروب واضغط "حفظ".

10.2 إنشاء ملفات تعريف أخرى

1. اضغط "ملفات التعريف".
2. اضغط "ملفات التعريف" في الحافة السفلية للشاشة.
3. اضغط + "إضافة ملف تعريف".
4. أدخل اسمًا لملف التعريف.
5. اضغط "حفظ".
6. اختر صورةً للخلفية.
7. اضغط "استمرار".
8. اضغط + "إضافة مشروب".
9. اختر مشروبًا واضغط "اختيار".
10. اضبط معلمات المشروب واضغط "حفظ".
11. أدخل اسمًا للمشروب واضغط "حفظ".

ملاحظة: يظهر في ملفات التعريف دائمًا ملفُ التعريف المُستخدَم أخيرًا. اضغط، في حالة ملفات التعريف المُنشأة الجديدة، على "ملفات التعريف" الحافة السفلية من الشاشة كي تُنشئ ملفات تعريفية جديدة أو تُحرر الملفات القائمة.

10.3 تحرير ملف تعريف

1. اضغط "ملفات التعريف".
2. اضغط "ملفات التعريف" في الحافة السفلية للشاشة.

9 سحّان الفناجين¹

يمكنك تسخين فناجينك مسبقًا باستخدام سحّان الفناجين.

9.1 تفعيل سحّان الفناجين وإيقافه¹



خطر الإصابة بحروق!

يصعب سحّان الفناجين¹ ساخنًا للغاية. لا تلمس سحّان الفناجين¹ الساخن أبدًا.

• اترك سحّان الفناجين¹ يبرد قبل اللمس.

نصيحة: كي تسخّن الفناجين بصورة مثالية، ضع الفناجين بأرضية الفنجان على سحّان الفناجين¹.

• فعّل سحّان الفناجين¹ أو أوقف تفعيله في أوضاع الضبط الأساسية.

10 التخصيص

احفظ مشروباتٍ في ملفك التعريفيّ الشخصيّ.

يحتوي ملف التعريف على مشروباتٍ مفضّلة مع أوضاع ضبط شخصية. لمغادرة أوضاع الضبط، اضغط ←.

نصيحة: يمكنك تغيير أوضاع الضبط في أيّ وقت.

10.1 إنشاء ملف التعريف الأول

1. اضغط "ملفات التعريف".
2. اضغط "إنشاء ملف تعريف".
3. أدخل اسمًا لملف التعريف، مثلًا توم.

10.7 إضافة مشروب من كلاسيسي أو coffeeWorld في ملف التعريف

1. اختر مشروبًا من "كلاسيسي" أو "coffeeWorld".
2. اضبط معلمات المشروب.
3. اضغط "حفظ في ملف التعريف".
4. اختر ملف التعريف المرغوب.
5. أدخل اسمًا للمشروب.
6. اضغط "حفظ".
- ✓ حُفظ المشروب في ملف التعريف.

10.8 إعداد ملف شخصي من كلاسيسي أو coffeeWorld

1. اختر مشروبًا من "كلاسيسي" أو "coffeeWorld".
2. اضبط معلمات المشروب.
3. اضغط "حفظ في ملف التعريف".
4. اضغط + "إضافة ملف تعريف".
5. أدخل اسمًا لملف التعريف.
6. اضغط "حفظ".
7. اختر صورةً للخلفية.
8. اضغط "استمرار".
9. أدخل اسمًا للمشروب واضغط "حفظ".
- ✓ حُفظ ملف التعريف والمشروب.

10.9 تحرير المشروب في ملف التعريف

1. اضغط "ملفات التعريف".
2. اضغط "ملفات التعريف" في الحافة السفلية للشاشة.
3. اضغط ملف التعريف المرغوب.
4. اختر مشروبًا.
5. اضبط معلمات المشروب.
6. اضغط "حفظ".
7. اضغط "حفظ مع الاستبدال".

3. اضغط "تحرير ملفات تعريف".
4. اضغط ملف التعريف المرغوب.
5. عدّل اسم ملف التعريف واضغط "حفظ".
6. اختر صورة الخلفية المرغوبة واضغط "استمرار".

10.4 حذف ملف تعريف

1. اضغط "ملفات التعريف".
2. اضغط "ملفات التعريف" في الحافة السفلية للشاشة.
3. اضغط "حذف ملف تعريف".
4. اضغط ملف التعريف المرغوب.
5. اضغط "حذف".

10.5 تصنيف ملفات التعريف

1. اضغط .
2. اضغط "التخصيص".
3. اضغط "ترتيب ملفات التعريف".
4. صُنّف ملفات التعريف.

10.6 إضافة مشروب في ملف تعريف

1. اضغط "ملفات التعريف".
2. اضغط "ملفات التعريف" في الحافة السفلية للشاشة.
3. اضغط ملف التعريف المرغوب.
4. اضغط + "إضافة مشروب".
5. اختر مشروبًا واضغط "اختيار".
6. اضبط معلمات المشروب واضغط "حفظ".
7. أدخل اسمًا للمشروب واضغط "حفظ".

نصيحة: احرص أيضًا على مراعاة الإرشادات الواردة في تطبيق Home Connect.

ملاحظات

- احرص على مراعاة تعليمات الأمان الواردة في دليل الاستعمال هذا، وتأكد أيضًا من الالتزام بها بعد ذلك، عندما تستعمل الجهاز عن طريق التطبيق Home Connect.
← "الأمان"، صفحة 43
- ويحتل التشغيل من الجهاز الأولوية دائمًا. وفي هذا الحين لن يكون التشغيل من خلال تطبيق Home Connect ممكنًا.

11.1 إعداد تطبيق Home Connect

1. ثبت تطبيق Home Connect على الجهاز المحمول.



2

2. ابدأ تشغيل التطبيق Home Connect وقم بإعداد الوصول من أجل Home Connect.
سيؤمّنك تطبيق Home Connect عبر عملية التسجيل بالكامل.

8. ابدأ تحضير المشروب أو انتقل رجوعًا إلى القائمة باستخدام ←.

10.10 حذف مشروب في ملف التعريف

1. اضغط "ملفات التعريف".
2. اضغط "ملفات التعريف" في الحافة السفلية للشاشة.
3. اختر ملف تعريف واضغط عليه.
4. اضغط على المشروب.
5. اضغط "حذف".

Home Connect 11

هذا الجهاز قادر على العمل عبر الشبكة. اربط جهازك مع جهاز طرفي جوال لاستخدام الوظائف عبر تطبيق Home Connect أو مواءمة الإعدادات الأساسية أو متابعة حالة التشغيل الحالية.

لا تتوفر خدمات Home Connect في بعض البلدان. يرتبط توفر وظيفة Home Connect بتوفر خدمات Home Connect في بلدك. تجد المعلومات حول ذلك على:

www.home-connect.com.
من أجل إمكانية استخدام Home Connect، أنشئ أولاً الاتصال مع الشبكة المحلية اللاسلكية (Wi-Fi¹) ومع تطبيق Home Connect.

سيؤمّنك تطبيق Home Connect عبر عملية التسجيل بالكامل. اتبع التعليمات الواردة في التطبيق Home Connect لتنفيذ الإعدادات.

¹ Wi-Fi Alliance هي علامة تجارية تابعة لـ Wi-Fi.

² وشعار متجر تطبيقات آبل علامتان تجاريتان مملوكتان (Apple) متجر تطبيقات آبل وشعار متجر جوجل بلاي (Google Play) لشركة آبل المتحدة. متجر جوجل بلاي علامتان تجاريتان مملوكتان لشركة جوجل ذات المسؤولية المحدودة.

2. اتبع توجيهات التطبيق
Home Connect.

11.3 أوضاع ضبط Home Connect

وإتم Home Connect مع احتياجاتك.
تجد أوضاع ضبط Home Connect في
أوضاع الضبط الأساسية بجهازك. يعتمد
عرض أوضاع الضبط في الشاشة على
تهيئة تطبيق Home Connect وتوصيل
الجهاز بالشبكة المنزلية.

11.2 إعداد Home Connect

المتطلبات

- تم تثبيت تطبيق Home Connect على
الجهاز الطرفي الجوال.
 - يشتمل الجهاز على استقبال بالشبكة
المنزلية WLAN (الواي فاي) في
موقع التركيب.
1. افتح التطبيق Home Connect
وامسح كود الاستجابة السريعة QR
التالي.



نظرة عامة على أوضاع ضبط هوم كونيكت (Home Connect)

تجد هنا نظرة عامة على أوضاع ضبط Home Connect وإعدادات الشبكة.

الشرح	الاختيار	وضع الضبط الأساسي
إطفاء الوحدة اللاسلكية عند الغياب لمدة طويلة أو لتوفير الطاقة. ملاحظة: في وضع الاستعداد الشبكي يتطلب جهازك قدرة 2 واط كحد أقصى.	مشغل متوقف	اتصال الشبكة المحلية اللاسلكية (WLAN)
تشغيل بدء التشغيل في الجهاز عن بعد أو إيقافه. ملاحظة: مع تطبيق Home Connect يكون الإطفاء فقط ممكناً.	مشغل متوقف	التشغيل عن بُعد
ربط الجهاز مع تطبيق "Home Connect" أو حسابات إضافية.	-	إضافة جهاز محمول
عرض معلومات الشبكة ومعلومات الجهاز.	-	معلومات الشبكة
ملاحظة: لا يكون الاستعمال عبر تطبيق "Home Connect" ممكناً دون اتصال بالشبكة.	-	حذف أوضاع ضبط الشبكة

الشرح	الاختيار	وضع الضبط الأساسي
ملاحظة: لا يتوفّر وضع الضبط هذا إلا عند وجود تحديث لبرنامج التشغيل.	-	تحديث برنامج التشغيل

■ حالة استعادة ضبط المصنع إذا حدثت سابقًا.

تهيئ عملية التسجيل الأولى استخدام وظائف تطبيق Home Connect وهي مطلوبة في الوقت الذي ترغب فيه استعمال وظائف تطبيق Home Connect لأول مرة.

ملاحظة: انتبه إلى أن وظائف تطبيق Home Connect غير قابلة للاستخدام إلا عند الاتصال بتطبيق Home Connect. يمكن الاطلاع على معلومات حماية البيانات في تطبيق Home Connect.

11.4 التشخيص عن بُعد

تستطيع خدمة العملاء الوصول إلى جهازك عبر وظيفة التشخيص عن بعد عندما تتصل بخدمة العملاء مع إبداء الرغبة بتوصيل جهازك بخادم Home Connect مع توفر خاصية التشخيص عن بعد في البلد الذي يُستخدم فيه الجهاز.

نصيحة: تجد المزيد من المعلومات والإرشادات حول توفر التشخيص عن بعد في بلدك من خلال نطاق الخدمة والدعم المتاح على الموقع الإلكتروني: www.home-connect.com.

12 أوضاع الضبط الأساسية

يمكنك ضبط أوضاع الضبط الأساسية لجهازك حسب احتياجاتك، ومن ثم استدعاء الوظائف الإضافية.

12.1 تغيير أوضاع الضبط الأساسية

1. اضغط .
- ✓ تعرض الشاشة قائمة أوضاع الضبط الأساسية.
2. غير وضع الضبط المرغوب.
- ✓ يحفظ الجهاز وضع الضبط الأساسي تلقائيًا.
3. لمغادرة أوضاع الضبط الأساسية، اضغط على ←.

11.5 حماية البيانات

احرص على مراعاة إرشادات حماية البيانات.

مع الاتصال الأول لجهازك بإحدى الشبكات المحلية المرتبطة بالإنترنت ينقل جهازك فئات البيانات التالية إلى خادم تطبيق Home Connect (التسجيل الأولي):

- معرف جهاز واضح (يتكون من مفاتيح الجهاز وكذلك عنوان MAC لوحدية الاتصال المدمجة (Wi-Fi).
- شهادة أمان وحدية اتصال Wi-Fi (لحماية الاتصال على مستوى تكنولوجيا المعلومات).
- النسخة الحالية للبرنامج ونسخة الهاردوير لجهازك المنزلي.

12.2 نظرة عامة على أوضاع الضبط الأساسية

تجد هنا نظرة عامة على أوضاع الضبط الأساسية.

وضع الضبط الأساسي	الاختيار	الاستخدام
وضع ضبط المشروب	وعاء الحبوب	ضبط تخصيص وعاء الحبوب.
	المطحنة الإلكترونية (eGrinder)	الضبط الإلكتروني لدرجة الطحن ضبط درجة الطحن الأساسية في "comfortMode".
	beanIdent System	ضبط نوع الحبوب المستخدم. ← "استخدام beanIdent System", صفحة 55
	ترتيب الحليب	ضبط ترتيب الحليب والقهوة.
	إيقاف لاتييه ماكياتو مؤقتًا	ضبط التوقف المؤقت بين الحليب والقهوة.
	درجة حرارة التخمير	ضبط درجة حرارة التخمير.
	إعادة ضبط معلمات المشروبات	إرجاع إعدادات المشروبات.
ضبط الجهاز	سحّان الفناجين ¹	تشغيل أو إطفاء سحّان الفناجين ¹ .
	الإطفاء التلقائي	ضبط المدة الزمنية، التي يتوقف الجهاز عن العمل بعدها.
	وقت بدء إزالة الترسبات الجيرية التلقائية (autoCalc)	ضبط الوقت، الذي يبدأ عنده برنامج إزالة الترسبات الجيرية.
	أوضاع ضبط إزالة الترسبات الجيرية	تشغيل "استخدام كثيف" أو إطفاءه.
	درجة سطوع الشاشة	ضبط درجة السطوع على مستويات.
	النغمات	<ul style="list-style-type: none"> ■ تشغيل النغمات وإطفائها. ■ ضبط شدة الصوت.
	عسر الماء	ضبط درجة عسر الماء.
	الوقت	ضبط الوقت الحالي.

¹ حسب تجهيز الجهاز

وضع الضبط الأساسي	الاختيار	الاستخدام
	التاريخ	ضبط التاريخ الحالي.
	اللغة	ضبط اللغة.
	أوضاع ضبط المصنع	إرجاع الجهاز إلى وضع ضبط المصنع.
التخصيص	فئة البداية	ضبط مظهر القائمة بعد التشغيل، مثل "كلاسيكي".
	ترتيب ملفات التعريف	تحديد ترتيب ملفات التعريف.
	ترتيب المشروبات في ملف التعريف	تحديد ترتيب المشروبات في ملف التعريف.
Home Connect	معلومات حول Home Connect	← "إعداد Home Connect", صفحة 59
معلومات الجهاز	عدّاد المشروبات	عرض عدد المشروبات المحصّرة.
	معلومات التنظيف	عرض المدة الزمنية حتى التغيير التالي لفلتر الماء أو بدء برنامج خدمة.
	معلومات الإصدار	عرض معلومات الشبكة ومعلومات الجهاز.
	معلومات الترخيص	عرض نص ترخيص البرمجيات المرة والمفتوحة المصدر.
	وضع التشغيل لأغراض العرض التوضيحي ¹	تشغيل "وضع العرض التوضيحي" أو إيقافه.
دليل مختصر لسطح الاستعمال		التعرّف على أوضاع ضبط الجهاز.
خدمة العملاء		العثور على كود الاستجابة السريعة وخدمة العملاء الخاصة بالبلد.

¹ حسب تجهيز الجهاز

نصيحة: يمكنك في شاشة العرض كذلك ضبط الوظائف باستخدام أزرار الاختيار السريعة في مستهل إمكانيات الضبط، من قبيل تفعيل قفل أمان الأطفال.

13 التنظيف والعناية

نظف جهازك واعنتي به بدقة، كي يظل قادرًا على أداء وظيفته لمدة طويلة.

13.1 مناسبة غسالة الأطباق

تجد هنا نظرة عامة على المُكوّنات، التي يمكنك تنظيفها في غسالة الأطباق.

- تنبيه!**
- بعض المُكوّنات حسّاسة لدرجة الحرارة ويمكن أن تتضرر عند غسلها في غسالة الأطباق.
- احرص على مراعاة دليل استعمال غسالة الأطباق.
- ◀ لا تنظف إلا المُكوّنات المناسبة للغسل في غسالة الأطباق.
 - ◀ اقتصر على استخدام البرامج، التي لا تسخن المُكوّنات لأعلى من 60 °م.

غير مناسب: ☒

- خزان الماء
- غطاء النكهة
- وحدة التخمير
- غطاء وحدة التخمير
- غطاء مخرج المشروبات
- غطاء درج الخرطوشة

مناسب: ☑

- صحن تجميع القطرات
- طاس القطرات
- خزان رواسب القهوة
- دورة سريان الحليب مع المهائى
- خزان الحليب مع الغطاء
- الأوعية الحمراء لوحدة التخمير
- مهائى لخزان الحليب¹

¹ حسب تجهيز الجهاز

يمكن أن تضر وسائل التنظيف ووسائل إزالة الترسبات الجيرية غير المناسبة بالجهاز.

- ◀ لا تستخدم إلا خرطوشات إزالة الترسبات الجيرية وخرطوشات التنظيف المُطوّرة خصيصًا للجهاز.
- ← "الملحقات"، صفحة 49

13.2 المنظفات

اقتصر على استخدام المنظفات المناسبة.

تنبيه!

- المنظفات غير المناسبة يمكن أن تضر بسطح الجهاز.
- ◀ لا تستخدم منظفات خادشة أو مواد تنظيف حادة.
 - ◀ لا تستخدم مواد تنظيف محتوية على الكحول أو الإيثانول.
 - ◀ لا تستخدم وسائد حاكة أو قطع إسفنجية خشنة.

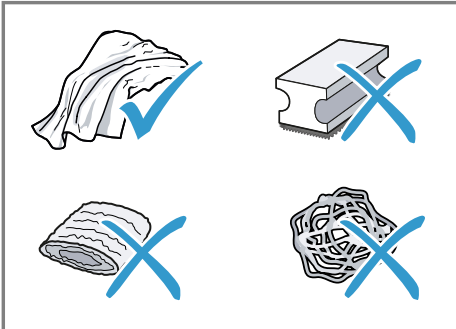

نصائح

3. اشطف خزان الماء بماء نقي وصافٍ.
4. إذا لم يُستخدم الجهاز لمدة زمنية طويلة، كما في الإجازات مثلاً، نظّف الجهاز بالكامل، بما في ذلك الأجزاء المتحركة من قبيل وحدة التخمير أو خزان الماء.

ملاحظة: يشطف الجهاز تلقائيًا، عندما تشغله في حالة باردة أو تطفئه بعد تحضير القهوة. حيث يقوم النظام بتنظيف نفسه تلقائيًا.

13.4 تنظيف صحن تجميع القطرات وخزان رواسب القهوة

أفرغ صحن تجميع القطرات وخزان رواسب القهوة ونظّفهما يوميًا لمنع تراكم الترسبات. اتبع الدليل المصوّر في مطلع هذا الدليل.

← الشكل 34 - 36

13.5 تنظيف خزان الحليب

نظّف خزان الحليب بانتظام لأسبابٍ صحية. يمكنك تنظيف خزان الحليب في غسّالة الأطباق. اتبع الدليل المصوّر في مطلع هذا الدليل.

← الشكل 26 - 29

13.6 استخدام خرطوشة التنظيف وخرطوشة إزالة الترسبات الجيرية

يُنظّف جهازك نفسه ويزيل الترسبات الجيرية عن نفسه تلقائيًا.

ملاحظات

- كي تضمّن كلّ وظائف الجهاز، اطلب تركيب خرطوشة التنظيف وخرطوشة إزالة الترسبات الجيرية في الجهاز. إذا انتزعت الخراطيش دون طلب، يمكن أن يتسرّب سائل. أزل السائل المتسرّب على الفور. عندما تُغيّر الخراطيش، استخدم برنامج الخدمة

- اغسل أقمشة التنظيف الإسفنجية الجديدة جيدًا، كي تزيل أية أملاح عالقة محتملة. الأملاح يمكن أن تسبب صدأً خفيفًا على الأسطح المعدنية.

- أزل بقايا الكلس والقهوة والحليب ومخاليب التنظيف وإزالة الكلس دائمًا على الفور، كي تحول دون تكوّن الصدأ.

- أزل الترسبات الجيرية عن خزان الماء بانتظام باستخدام وسائل إزالة الترسبات الجيرية الشائعة تجاريًا والمناسبة.

13.3 تنظيف الجهاز

⚠ تحذير

خطر الصعق الكهربائي!

الرطوبة المتوجّعة في الجهاز قد تسبب صدمة كهربائية.

- ◀ لا تغمر الجهاز أو كابل الكهرباء في الماء.
- ◀ يحظر تدفق أي سوائل إلى وصلة القبس الخاصة بالجهاز.
- ◀ لا تستخدم أجهزة تنظيف بالضغط العالي أو أجهزة تنظيف بالبخار، كي تنظّف الجهاز.

⚠ تحذير

خطر الإصابة بحروق!

- بعض أجزاء الجهاز تصعب ساخنة للغاية.
- ◀ لا تلمس أبدًا الأجزاء الساخنة من الجهاز.
- ◀ اترك الأجزاء الساخنة من الجهاز لتبرد بعد الاستخدام قبل لمسها.

1. نظّف العلبة والأسطح عالية اللمعان ولوحة الاستعمال باستخدام قطعة القماش المرفقة من الألياف الصناعية.

2. نظّف نظام الصب بقطعة قماش ناعمة ورطبة بعد تحضير المشروب.

3. إما أن تُركّب الفلتر الخراطيش في الجهاز أو تُخزنها في عبوة التغليف الأصلية محكمة الغلق.

13.7 تنظيف خزان الماء

• لتجّيب الترسبات، نظّف خزان الماء يدويًا كل يوم.

13.8 برامج الخدمة

عندما تُركّب فلتر ماء أو تزيله، أو لكي تنظّف جهازك جيدًا، استخدم برامج الخدمة. يُبلّغك جهازك، عندما يُفترض تنفيذ برنامج خدمة، من قبيل التنظيف.

ملاحظات

■ تُظهر شاشة العرض مقدار تقدم العملية.

■ إذا مُنع جهازك من العمل، فلن تتمكن من استعماله مرةً أخرى إلا بعد إجراء عملية إزالة للترسبات الجيرية أو عملية تنظيف.

نصيحة: فك وحدة التخمير ونظّفها بانتظام بصورةٍ إضافية إلى جانب عملية الشطف الأوتوماتيكية.

استخدام برامج الخدمة

1. اضغط .
 2. اضغط على الرمز من أجل البرنامج المرغوب.
- ✓ ترشدك الشاشة خلال البرنامج.

ذا الصلة.

← "نظرة عامة على برامج الخدمة"،
صفحة 65

■ يصدر جهازك بلاغًا، عندما تكون عملية تنظيف أو عملية إزالة الترسبات الجيرية وشيكة الحدوث أو عندما يتعيّن عليك استبدال الخراطيش.

■ يبدأ برنامج التنظيف مع إطفاء الجهاز.

■ يمكنك تحديد موعد البدء لعملية إزالة الترسبات الجيرية.

← "نظرة عامة على أوضاع الضبط الأساسية"،
صفحة 60

■ من أجل ضمان جودة رغوة الحليب، يُصدر جهازك بلاغًا حسب سلوك الاستخدام، عندما يتعيّن تنظيف دورة سريان الحليب بصورةٍ مكثّفة. ترشدك الشاشة خلال البرنامج.

الشرط: خرطوشة التنظيف وخرطوشة إزالة الترسبات الجيرية مرگبتان.

1. اضبط الوقت الحالي.

2. اضبط موعد البدء لبرنامج إزالة الترسبات الجيرية.

يمكنك بدء كلا البرنامجين كذلك يدويًا.

← "استخدام برامج الخدمة"،
صفحة 65

نظرة عامة على برامج الخدمة

يمكنك الاطلاع هنا على نظرة عامة على برامج الخدمة.

ملاحظة: تُظهر الصورة الافتتاحية عدد المشروبات المتبقية حتى إجراء البرنامج والمدة الزمنية.

تركيب فلتر الماء أو استبداله أو خلعه.

فلتر إنتنزا



تنظيف دورة سريان الحليب	شطف دورة سريان الحليب تلقائياً.	
التنظيف التلقائي (autoClean) جا... ..	تفريغ المواسير من بقايا القهوة.	
إزالة الترسبات الجيرية التلقائية (autoCalc)	تفريغ المواسير من الرواسب الجيرية.	
تنظيف وحدة التخمر	تعرض الشاشة التنظيف المثالي لوحدة التخمر تدريجياً.	
تنظيف مصب المشروبات	تعرض الشاشة التنظيف المثالي للمصّب تدريجياً.	
الحماية من الصقيع	تفريغ المواسير لحماية الجهاز عند النقل أو التخزين.	
تغيير خرطوشة المُنظّف	تعرض الشاشة استبدال خرطوشة التنظيف تدريجياً.	
تغيير خرطوشة مُزيل الترسبات الجيرية	تعرض الشاشة استبدال خرطوشة إزالة الترسبات الجيرية.	
الشطف الاستثنائي	عندما ينقطع برنامج خدمة، على سبيل المثال بسبب انقطاع التيار الكهربائي، يشطف الجهاز تلقائياً. بعد ذلك يصبح الجهاز جاهزاً للاستخدام.	

نصيحة: عندما تستخدم فلتر ماء، تطول المدة الزمنية حتى يتعين عليك تنفيذ برنامج خدمة.

14 التغلب على الاختلالات

يمكنك أن تقوم بنفسك بإصلاح الأعطال البسيطة بجهازك. اقرأ معلومات التغلب على الأعطال قبل الاتصال بخدمة ما بعد البيع. حيث يجنبك ذلك أية تكاليف غير ضرورية.

⚠ تحذير

خطر الصعق الكهربائي!

- ▶ تنطوي أعمال الإصلاح غير السليمة فنيًا على أخطار.
- ▶ وحدهم أفراد الطاقم الفني المدربون من أجل ذلك يُسمح لهم بإجراء إصلاحات على الجهاز.
- ▶ لا يُسمح إلا باستخدام قطع الغيار الأصلية لإصلاح الجهاز.
- ▶ إذا كان كابل الكهرباء لهذا الجهاز متضررًا، يجب تغييره من قبل الجهة الصانعة أو مركز خدمة العملاء التابع لها أو من قبل فني مؤهل بشكل مماثل، وذلك لتجنب المخاطر.

العطل	السبب والتغلب على الأعطال
الجهاز لا يستجيب.	هناك خللٌ في الجهاز. 1. انزع القابس الكهربائي وانتظر 60 ثوانٍ. 2. قم بقبس القابس الكهربائي.
الجهاز لم يعد يعمل.	الخراطيش ليس مُرغّبة أو مستهلكة. ▶ رُغّب الخراطيش.
Home Connect تطبيق لا يعمل بشكل سليم.	أسباب مختلفة ممكنة. ▶ اذهب إلى www.home-connect.com .
الجهاز لا يُنتج قهوة، بل ماءً	لم يتعرف الجهاز على وعاء الحبوب الفارغ. ▶ قم بتعبئة حبوب القهوة.
	علبة القهوة الموجودة في وحدة التخمير مسدودة. ▶ نظّف وحدة التخمير.
	حبوب القهوة زيتية للغاية ولا تسقط في ترس الطحن. ▶ اطرق على وعاء الحبوب برفق. ▶ غيّر نوع القهوة. ▶ لا تستخدم حبوبًا زيتية. ▶ نظّف وعاء الحبوب الفارغ باستخدام قطعة قماش مبللة.
	وحدة التخمير لم تُرغّب بصورة صحيحة. 1. افحص ما إذا كانت وحدة التخمير مُرغّبة بصورة صحيحة ومشبوكة بإحكام. 2. ادفع الذراع الأحمر في الأعلى إلى اليسار.

العطل	السبب والتغلب على الأعطال
الجهاز لا يُنتج قهوة، بل ماءً	3 ركبّ غطاء وحدة التخمير.
الجهاز لا ينتج رغوة.	دورة سريان الحليب متسخة. ◀ نظّف دورة سريان الحليب في غسالة الأطباق.
	أنبوب الحليب لا يُغمر في الحليب. ◀ استخدم مزيدًا من الحليب. ◀ تأكد أن أنبوب الحليب مغمورٌ في الحليب.
	الجهاز به ترسبات كلسية شديدة. ◀ أزل الترسبات الجيرية من الجهاز.
دورة سريان الحليب لا تمتص حليبًا.	دورة سريان الحليب ليست مرّبة بصورة صحيحة. ◀ جمّع دورة سريان الحليب بصورة صحيحة.
	ترتيب توصيل خزان الحليب ودورة سريان الحليب غير صحيح. ◀ ركبّ أولاً دورة سريان الحليب في صنوبر الصب، ثم خزان الحليب.
	أنبوب الحليب لا يُغمر في الحليب. ◀ استخدم مزيدًا من الحليب. ◀ تأكد أن أنبوب الحليب مغمورٌ في الحليب.
رغوة الحليب باردة للغاية.	الحليب بارد للغاية. ◀ استخدم حليبًا فاترًا.
الجهاز لا ينتج ماءً ساخنًا.	دورة سريان الحليب متسخة. ◀ نظّف دورة سريان الحليب في غسالة الأطباق.
يتعذر تركيب دورة سريان الحليب أو فكها.	ترتيب التركيب غير صحيح. ◀ واصل أولاً دورة سريان الحليب، ثم خزان الحليب. عند الفك، انتزع أولاً خزان الحليب، ثم دورة سريان الحليب.
الجهاز لا ينتج مشروبًا.	ثمة هواء في مرشح الماء. 1 اغمر مرشح الماء في الماء وفتحته إلى الأعلى ودعه حتى تتوقف الفقاعات الهوائية عن التسرب. 2 أعد إدراج المرشح في مكانه. ◀ اضغط فلتر الماء في اتجاه مستقيم وبإحكام في وصلة الخزان.
	بقايا مادة إزالة الترسبات الكلسية تسد خزان الماء. 1 أخرج خزان الماء. 2 نظّف خزان الماء تنظيفًا جيدًا.

العطل	السبب والتغلب على الأعطال
توجد قطرة ماء على الأرضية الداخلية للجهاز.	أزبل صحن تجميع القطرات مبكراً جداً. ◀ لا تقم بإخراج صحن تجميع القطرات إلا بعد مرور بضع ثوان من عملية تحضير المشروب الأخيرة.
لا يمكن انتزاع وحدة التخمير.	القفل لا ينفتح ووحدة التخمير عالقة. ◀ أطفئ الجهاز وأعد تشغيله بعد 3 دقائق.
ترس الطحن لا يدور.	الجهاز ساخن للغاية. 1. افصل الجهاز عن الشبكة الكهربائية. 2. انتظر لمدة 1 ساعة، كي يبرد الجهاز.
ترس المطحنة لا يطحن الحبوب رغم امتلاء الوعاء بالحبوب.	حبوب القهوة زيتية للغاية ولا تسقط في ترس الطحن. ◀ اطرق على وعاء الحبوب برفق. ◀ غيّر نوع القهوة. ◀ لا تستخدم حبوباً زيتية. ◀ نظّف وعاء الحبوب الفارغ باستخدام قطعة قماش مبللة.
توجد تقلبات شديدة في جودة القهوة أو رغوة الحليب.	الجهاز يحتوي على ترسبات كلسية. ◀ أزل الترسبات الجيرية من الجهاز.
توجد تقلبات في جودة رغوة الحليب.	تتعلق جودة رغوة الحليب بنوع الحليب المُستخدم أو المشروب النباتي. ◀ اجعل النتيجة مثالية من خلال اختيار نوع الحليب أو نوع المشروب النباتي.
القهوة لا تنزل أو تكون إلا في شكل قطرات.	درجة الطحن مضبوطة على درجة ناعمة للغاية. ◀ اضبط درجة الطحن لتصبح أكثر خشونة.
لم يُبلغ كمية الماء المضبوطة.	الجهاز به ترسبات كلسية شديدة. ◀ أزل الترسبات الجيرية من الجهاز.
	ثمة هواء في مرشح الماء. 1. اغمر مرشح الماء في الماء وفتحته إلى الأعلى ودعه حتى تتوقف الفقاعات الهوائية عن التسرب. 2. أعد إدراج المرشح في مكانه.
	الجهاز متسخ. ◀ نظّف وحدة التخمير. ◀ أزل الترسبات الكلسية من الجهاز ونظّفه.

العطل	السبب والتغلب على الأعطال
القهوة ليس بها كريمة.	نوع القهوة غير مثالي. <ul style="list-style-type: none"> استخدم نوع قهوة محتو على نسبة أعلى من حبوب القهوة روبوستا. استخدم حبوباً ذات تميمص داكن أكثر.
	حبوب القهوة لم تعد طازجة التميمص. <ul style="list-style-type: none"> استخدم حبوب قهوة طازجة.
	درجة الطحن ليست متوافقة مع حبوب القهوة. <ul style="list-style-type: none"> اضبط درجة الطحن لتصبح أكثر نعومة.
القهوة ذات مذاق لاذع للغاية.	درجة الطحن مضبوطة على درجة خشنة للغاية. <ul style="list-style-type: none"> اضبط درجة الطحن لتصبح أكثر نعومة.
	نوع القهوة غير مثالي. <ul style="list-style-type: none"> استخدم نوع قهوة محتو على نسبة أعلى من حبوب القهوة روبوستا. استخدم حبوباً ذات تميمص داكن أكثر.
القهوة ذات مذاق مر للغاية.	درجة الطحن مضبوطة على درجة ناعمة للغاية. <ul style="list-style-type: none"> اضبط درجة الطحن لتصبح أكثر خشونة.
	نوع القهوة غير مثالي. <ul style="list-style-type: none"> غير نوع القهوة.
يبدو مذاق القهوة محترقاً.	درجة الطحن مضبوطة على درجة ناعمة للغاية. <ul style="list-style-type: none"> اضبط درجة الطحن لتصبح أكثر خشونة.
	نوع القهوة غير مثالي. <ul style="list-style-type: none"> غير نوع القهوة.
	ضبط درجة حرارة القهوة مرتفع للغاية. <ul style="list-style-type: none"> اضبط درجة حرارة القهوة على درجة أقل.
رواسب القهوة غير مدمجة ورطبة للغاية.	درجة الطحن مضبوطة على درجة غير مثالية. <ul style="list-style-type: none"> اضبط درجة الطحن لتصبح أكثر خشونة أو أكثر نعومة.
	حبوب القهوة زيتية للغاية. <ul style="list-style-type: none"> استخدم نوعاً آخرًا من حبوب القهوة.
يظهر على شاشة العرض البيان رغب وحدة التخمير رجاءً.	الغطاء مرگب بطريقة خاطئة. <ol style="list-style-type: none"> افحص ما إذا كانت وحدة التخمير مرگبة بصورة صحيحة ومشبوكة بإحكام. ادفع الذراع الأحمر في الأعلى إلى اليسار. رگب غطاء وحدة التخمير.

السبب والتغلب على الأعطال	العطل
<p>خزان الماء مرگب بطريقة خاطئة. ◀ رگب خزان الماء بطريقة صحيحة.</p>	<p>بيان شاشة العرض "يُرجى ملء خزان الماء." يظهر رغم امتلاء خزان الماء.</p>
<p>توجد مياه غازية في خزان الماء. ◀ املاً خزان الماء بماء عذب من الصنبور.</p>	
<p>العوامة في خزان الماء عالقة. 1. أخرج خزان الماء. 2. نظّف خزان الماء تنظيفًا جيدًا.</p>	
<p>لم يتم شطف مرشح الماء الجديد وفقًا للتعليمات. 1. اشطف مرشح الماء حسب التعليمات. 2. شغّل مرشح الماء.</p>	
<p>ثمة هواء في مرشح الماء. 1. اغمر مرشح الماء في الماء وفتحته إلى الأعلى ودعه حتى تتوقف الفقاعات الهوائية عن التسرب. 2. أعد إدراج المرشح في مكانه.</p>	
<p>مرشح الماء قديم. ◀ رگب مرشح ماء جديدًا.</p>	
<p>الترسبات الجيرية في خزان الماء تسد النظام. 1. نظّف خزان الماء تنظيفًا جيدًا. 2. ابدأ برنامج إزالة الترسبات الجيرية.</p>	
<p>وحدة التخمر متسخة. ◀ نظّف وحدة التخمر.</p>	<p>يظهر بيان شاشة العرض "نظّف وحدة التخمر وخزان الماء، إذا لزم الأمر، رجاءً".</p>
<p>آلية تشغيل وحدة التخمر ثقيلة الحركة. ◀ نظّف وحدة التخمر.</p>	
<p>تجاوز المشكلات في الإمداد بالجهود الكهربائيّ. ◀ لا تشغّل الجهاز إلا عند 220-240 فولط.</p>	<p>بيان الشاشة بخصوص الجهد الخاطئ يظهر.</p>
<p>هناك خلل في الجهاز. 1. انزع القابس الكهربائيّ وانتظر 60 ثوان. 2. قم بقبس القابس الكهربائيّ.</p>	<p>بيان شاشة العرض بخصوص تشغيل الجهاز من جديد يظهر.</p>
<p>الماء المُزال عنه العُسر ما تزال به كمياتٌ من الجير. 1. رگب مرشح ماء جديدًا. 2. اضبط درجة عسر الماء على الدرجة المناسبة.</p>	<p>بيان شاشة العرض "نقذ برنامج calc'nClean رجاءً!" يظهر كثيرًا جدًا.</p>
<p>لم يُنقذ برنامج الخدمة بالكامل. ◀ ابدأ برنامج الخدمة "الشطف الاستثنائيّ". ← "برامج الخدمة"، صفحة 65</p>	

الكهربائية والإلكترونية
القديمة (waste electrical
and electronic equipment
- WEEE).

وهذه المواصفة تحدد
الإطار العام لقواعد
تسري في جميع دول
الاتحاد الأوروبي بخصوص
استعادة الأجهزة القديمة
وإعادة استغلالها.

16 خدمة العملاء

تحصل على قطع الغيار الأصلية المهمة
للوظيفة وفقاً للائحة التصميم البيئي
ذات الصلة لدى خدمة العملاء الخاصة
بنا لمدة 7 سنوات على الأقل بدءاً من
تسويق جهازك داخل المنطقة
الاقتصادية الأوروبية.

يمكن الحصول على قطع غيار أصلية
ذات صلة بالوظيفة وفقاً لتوجيهات
التصميم الإيكولوجي ذات الصلة من
خدمة العملاء لمدة 7 سنوات على
الأقل من تاريخ استلام العميل للسلعة
أو تاريخ تفعيل الضمان للسلع التي
تحتاج إلى تركيب أو تشغيل¹

ملاحظة: تكون الاستعانة بخدمة
العملاء مجانية في إطار اشتراطات
ضمان الجهة الصانعة.

سوف تحصل على معلومات مفصلة
حول فترة الضمان وشروطه في بلدك
لدى خدمة العملاء الخاصة بنا أو لدى
التاجر الذي تتعامل معه أو على
موقعنا الإلكتروني.

عندما تتواصل مع خدمة العملاء، سوف
تكون بحاجة إلى رقم المنتج (E-Nr.)،
ورقم الصنع (FD)، والرقم التسلسلي
(Z-Nr.) لجهازك.

15 النقل والتخزين والتخلص

15.1 تفعيل الحماية من الصقيع

احم جهازك من تأثير الصقيع عند النقل
والتخزين.

تنبيه!

بقايا السوائل داخل الجهاز يمكن أن
تضر بالجهاز عند النقل أو التخزين.
◀ أفرغ نظام التصريف قبل النقل أو
التخزين.

1. نَقِّذ برنامج "الحماية من الصقيع".
2. افصل الجهاز عن الشبكة الكهربائية.

15.2 التخلص من الجهاز القديم

يمكن إعادة تدوير المواد الخام
الثمينة من خلال التخلص من الجهاز
بطريقة تحافظ على البيئة.

1. انزع القابس الكهربائي من كابل
الكهرباء.
2. اقطع كابل الكهرباء.
3. تخلّص من الجهاز بطريقة لا تضر
بالبيئة.

يمكنك الحصول على المعلومات
الخاصة بأحدث سبل التخلص من
المخلفات لدى تاجرِك المتخصص أو
لدى إدارة البلدية أو المدينة التي
تتبع لها.

هذا الجهاز مطابق
للمواصفة الأوروبية
2012/19/المجموعة
الاقتصادية الأوروبية
الخاصة بالأجهزة



bar 20	قدرة الضخ القصوى، الثابتة
l 2,3	سعة الملء القصوى، خزان الماء (دون مرشح)
g 410	سعة الملء القصوى، وعاء الحبوب
g / 270 280 g	سعة وعاء الحبوب الأيمن/الأيسر القصوى
cm 100	طول سلك الطاقة
cm 40	ارتفاع الجهاز
cm 32	عرض الجهاز
cm 47	عمق الجهاز
kg 12	الوزن، فارغًا
خزف	نوع ترس الطحن

17.1 المعلومات حول السوفت وير الحر والمفتوح المصدر

يحتوي هذا المنتج على مكونات من البرمجيات مرخصة من مالكي حقوق الطبع والنشر كبرمجيات حرة أو مفتوحة المصدر. وتُخزن معلومات الترخيص ذات الصلة في الجهاز المنزلي. يمكن الوصول إلى معلومات الترخيص عبر تطبيق Home Connect كذلك: "الملف < إرشادات قانونية > معلومات الترخيص".¹ ويمكنك تنزيل معلومات الترخيص من موقع المنتج الحامل للعلامة التجارية. (يُرجى البحث على الموقع الإلكتروني عن طراز جهازك ومستندات أخرى). كما يمكنك طلب المعلومات ذات الصلة عبر ossrequest@bshg.com أو عبر شركة BSH Hausgeräte GmbH, Carl-Wery-Str. 34, D-81739 München. يتوفر الكود المصدري عند الطلب.

تجد بيانات الاتصال بخدمة العملاء في فهرس خدمة العملاء في نهاية الدليل أو على موقعنا الإلكتروني.

16.1 رقم المنتج (E-Nr.)، ورقم الصنع (FD) والرقم التسلسلي (Z-Nr.)

تجد رقم المنتج (E-Nr.)، ورقم الصنع (FD)، والرقم التسلسلي (Z-Nr.) على لوح الصنع للجهاز. كي تجد بيانات جهازك ورقم هاتف خدمة العملاء مجددًا بسرعة، يمكنك تدوين البيانات.

16.2 اشتراطات الضمان

يتم تحديد شروط الضمان لهذا الجهاز من قبل ممثلنا في الدولة التي يتم فيها بيع الجهاز. يمكنك الحصول على تفاصيل هذه الشروط من قبل الموزع الذي اشتريته منه الجهاز أو من قبل ممثلنا في الدولة مباشرة. تجد اشتراطات الضمان لدولة ألمانيا في نهاية الجزء الألماني. والعناوين ذات الصلة تجدها في الصفحات الأربعة الأخيرة من هذا المستند. علاوةً على ذلك تجد شروط الضمان أيضاً على موقع الإنترنت المذكور هناك. وفي كل الأحوال يلزم تقديم وثيقة الشراء عند المطالبة بحقوق الضمان. نحفظ بحقنا في إجراء أية تعديلات.

17 البيانات التقنية

-220	الجهد الكهربائي
- V 240	
Hz 50	التردد
1500 واط	قيمة التوصيل

تجد بيان مطابقة RED مفصلاً على موقع الإنترنت -siemens-home.bsh-group.com في صفحة المنتجات الخاصة بجهازك مع الوثائق الإضافية.



نطاق 2,4 جيجا هرتز (2400-
2483,5 ميغا هرتز): 100 ملي واط بحد
أقصى
نطاق 5 جيجا هرتز (5150-5350 ميغا
هرتز + 5470-5725 ميغا هرتز): 200 مل
واط بحد أقصى
يُطبَّق في مصر نطاقُ التردد
2400-2483.5 ميغا هرتز، و 5150-5350
ميغا هرتز، وللبلوتوث: 2400-2483.5
ميغا هرتز.
لا يمكن للمستخدم إعادة تكوين حيز
التردد وقدرة الخرج للجهاز.
سوف يُعطلُّ حيزُ التردد 5470-5725
ميغا هرتز في مصر.

يُرجى منك إرسال طلبك إلى
ossrequest@bshg.com أو إلى شركة
BSH Hausgeräte GmbH, Carl-Wery-
Str. 34, D-81739 München
الموضوع: „OSSREQUEST“
تُحسب تكاليف معالجة طلبك عليك.
يسري هذا العرض لمدة ثلاث سنوات
بدءاً من تاريخ الشراء أو على الأقل
للمدة الزمنية، التي تقدّم فيها دعماً
وقطع غيار للجهاز المعنيّ.

18 إعلان المطابقة

بموجب هذا الإعلان تقر BSH
Hausgeräte GmbH أن الجهاز المزود
بوظائف Home Connect متوافق مع
المتطلبات الأساسية والأحكام الأخرى
ذات الصلة الواردة بالمواصفة
EU/2014/53.

ES	EL	IE	EE	AR	DK	CZ	BG	BE	
HU	LU	LT	LV	LI	CY	IT	HR	FR	
FI	SK	SI	RO	PT	PL	AT	NL	MT	
			(NI) UK	IS	TR	CH	NO	SE	

شبكة WLAN (واي فاي) 5 جيجا هرتز: للاستخدام في النطاقات الداخلية فقط.

UA	UK	RS	MK	ME	MD	BA	AL		
----	----	----	----	----	----	----	----	--	--

شبكة WLAN (واي فاي) 5 جيجا هرتز: للاستخدام في النطاقات الداخلية فقط.

Service world-wide

Central Service Contacts

- AE** United Arab Emirates, الإمارات العربية المتحدة
 BSH Home Appliances FZE
 Round About 13, Plot Nr MO-0532A
 Jebel Ali Free Zone - Dubai
 Tel.: +971 4 881 4401*
 mailto:service.uae@bshg.com
 www.siemens-home.bsh-group.com/me
 *Sun-Thu 8am to 5pm (exclude public holidays)
- AU** Australia
 BSH Home Appliances Pty. Ltd.
 Gate 1, 1555 Centre Road
 Clayton, Victoria 3168
 Tel.: +61 1300 167 425*
 mailto:aftersales.au@bshg.com
 www.siemens-home.bsh-group.com/au
 *Mon-Fri 24 hours
- BH** Bahrain, مملكة البحرين
 Bahrain Gas WLL
 Bldg 725/ Road 117/ Block 701,
 Sheikh Salman Highway, Tubli-701
 Manama
 Tel.: 01 753 11 11*
 mailto:info@bahraingas.bh
 *Sun-Thu 8am to 6pm (exclude public holidays)
- GB** Great Britain
 BSH Home Appliances Ltd.
 Grand Union House, Old Wolverton
 Road, Wolverton
 Milton Keynes MK12 5PT
 To arrange an engineer visit, to order
 spare parts and accessories or for
 product advice please visit
 www.siemens-home.bsh-group.com/uk
 Or call Tel.: +44 344 892 8999*
 *Calls are charged at the basic rate,
 please check with your telephone ser-
 vice provider for exact charges.
- IE** Republic of Ireland
 BSH Home Appliances Ltd.
 M50 Business Park, Ballymount Road
 Upper, Walkinstown
 Dublin 12
 To arrange an engineer visit, to order
 spare parts and accessories or for
 product advice please call Tel.: +353
 1450 2655*
 www.siemens-home.bsh-group.com/ie
 *Calls are charged at the basic rate,
 please check with your telephone ser-
 vice provider for exact charges

- IQ** Irak جمهورية العراق
 HOME STAR
 HOME STAR for general Trading Import
 and Export Ltd.
 Koya Main Street, near by Ibrahim Gardy
 Mosqu
 Erbil
 Tel.: +964 750 491 66 80
 mailto:bosch_service_iraq@hotmail.com
 -
 Irak جمهورية العراق
 DAL COMPANY
 Dal Cpmpany for General Traing Ltd.
 Empire Bussiness Tower Floor 12-1
 Erbil
 Tel.: +964 750 739 7073
 mailto:halmatidres@gmail.com
- JO** Jordan, الأردن
 Tahboub Brothers For International Sup-
 plies Co.
 16 Salim Bin Al Hareth Street
 Amman, 11844
 Tel.: +962 6 586 1555
 Fax:(00962) 6 5528925
 mailto:service@tahboub.org
 mailto:crm@tahboub.org
 www.tahboub.org
- MT** Malta, Repubblika ta' Malta
 Aplan Limited The Atrium
 The Atrium
 Mriehel by Pass
 BKR3000 Birkirkara
 Tel.: +356 25 495 122
 mailto:services@theatrium.com.mt

- ZA** South Africa
 BSH Home Appliances (Pty) Ltd.
 96 Fifteenth Road, Randjespark
 1685 Midrand - Johannesburg
 Tel.: +27 86 002 6724
 mailto:bsh@iopn.co.za
 mailto:applianceserviceza@bshg.com
 www.siemens-home.bsh-group.com/za

EN Manufactured by BSH Hausgeräte GmbH under the trademark licence of Siemens AG

AR تم التصنيع بواسطة شركة BSH Hausgeräte GmbH بموجب ترخيص العلامة التجارية لـ Siemens AG

Valid within Great Britain:
Imported to Great Britain by
BSH Home Appliances Ltd.
Grand Union House
Old Wolverton Road
Wolverton, Milton Keynes
MK12 5PT
United Kingdom

BSH Hausgeräte GmbH
Carl-Wery-Straße 34
81739 München, GERMANY
siemens-home.bsh-group.com



8001292747

(030622)

en, ar