

SIEMENS

EQ.700 integral TQ7.....

Fully automatic espresso machine



DE	Gebrauchsanleitung	6
EN	Information for Use	36
FR	Manuel d'utilisation	66
IT	Manuale utente	98



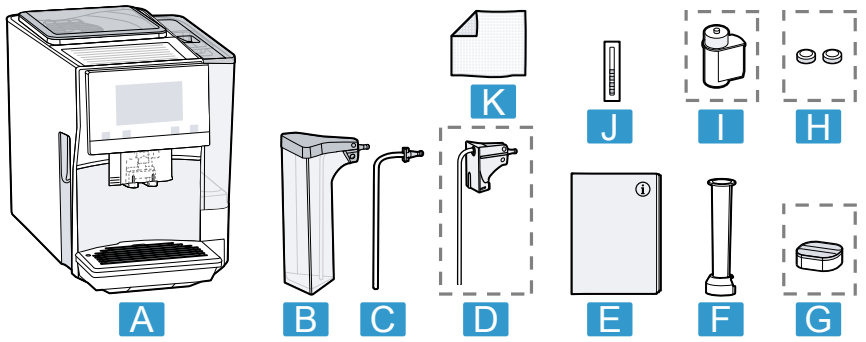

1

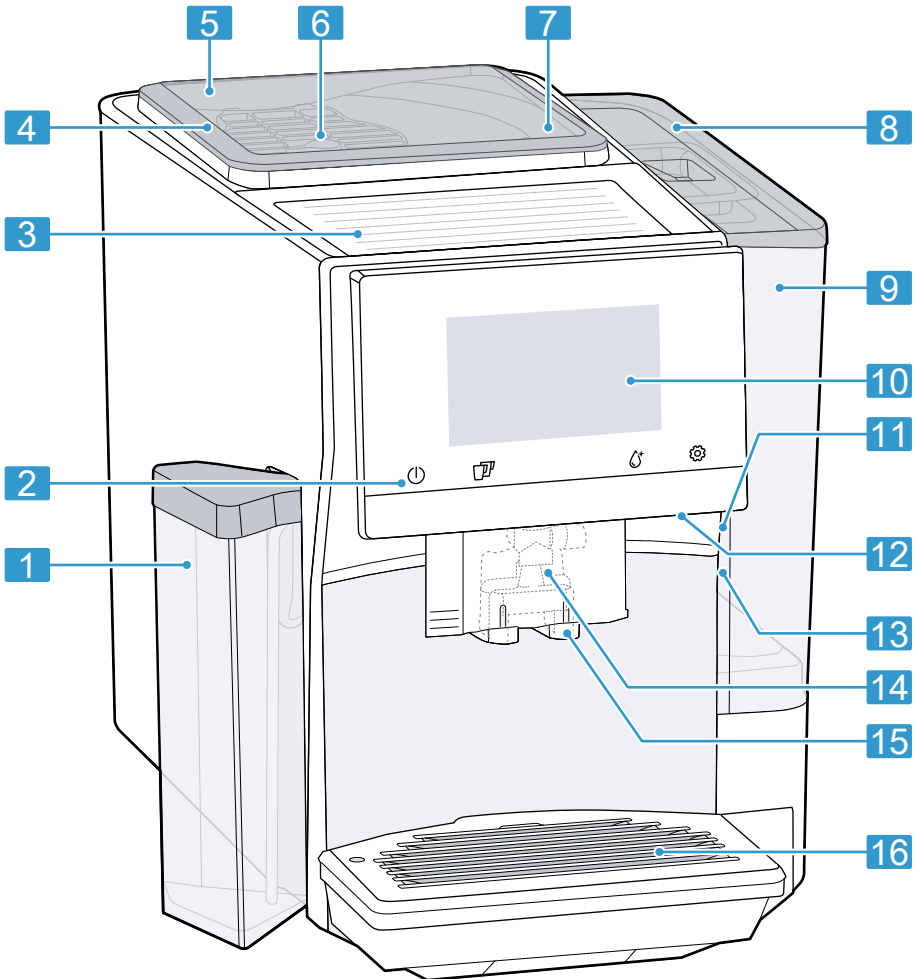

2

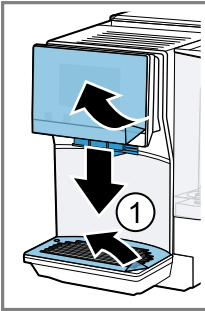

3

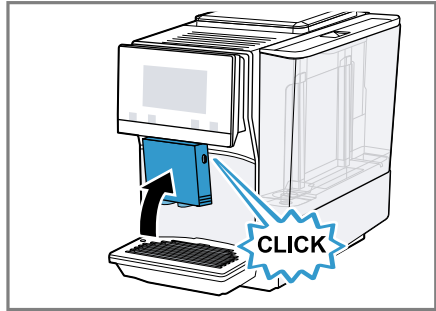
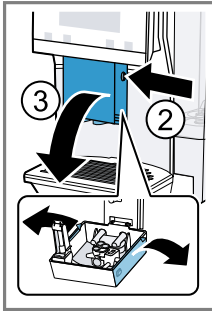

4

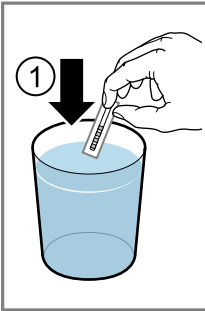

5

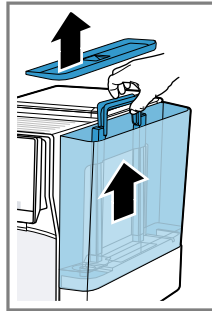
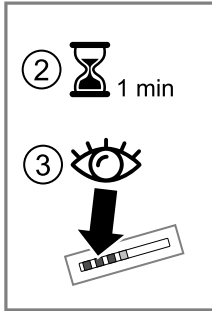

6

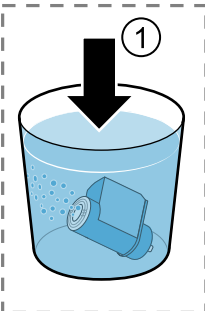
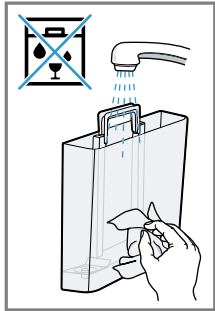

7

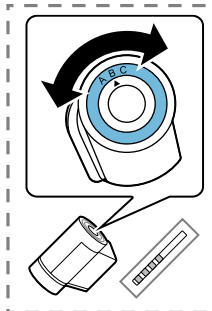
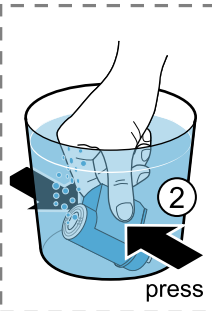

8

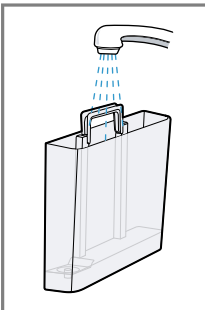
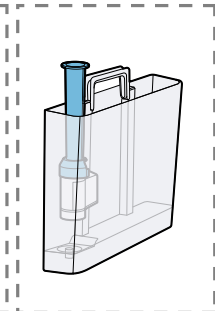

9

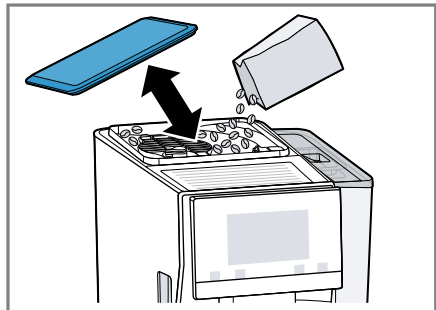
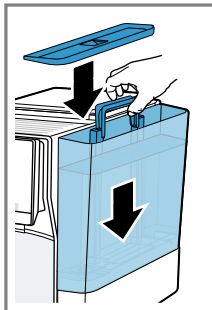

10

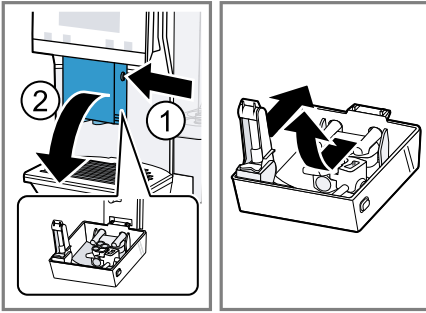

11

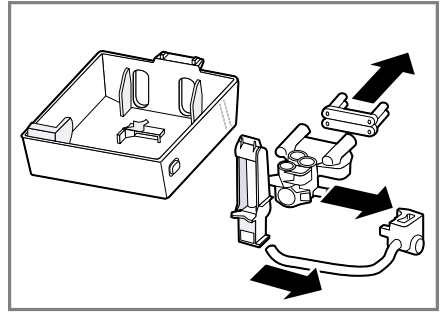

12

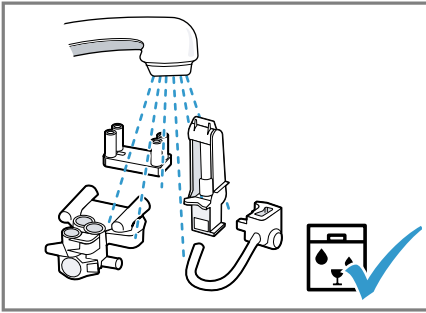

13

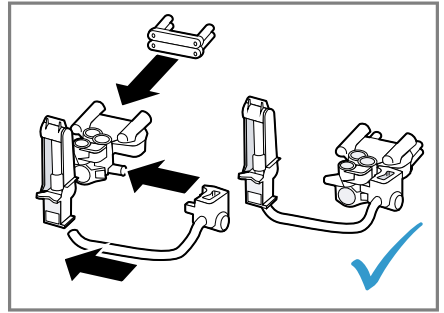

14

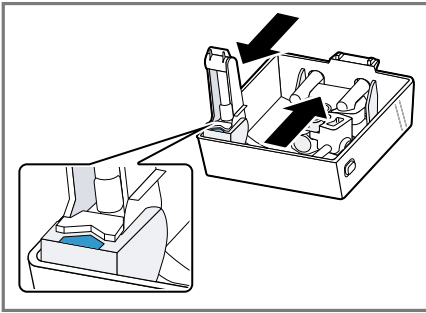

15

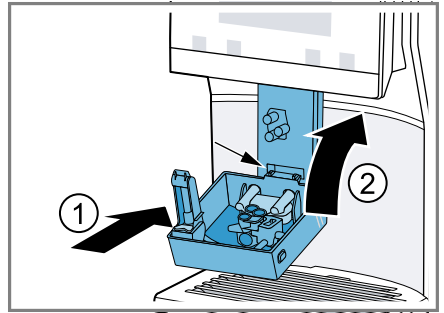

16

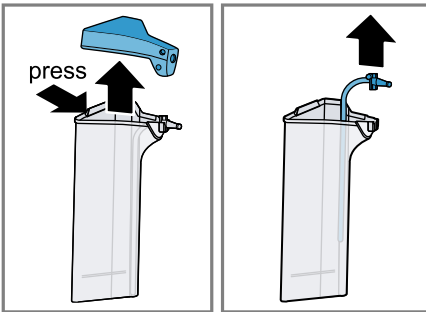

17

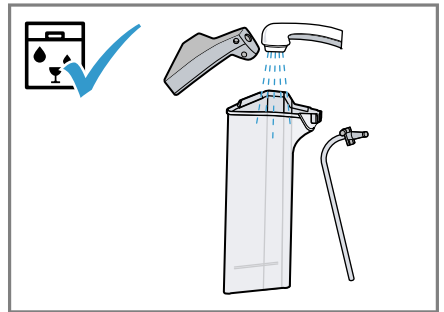

18

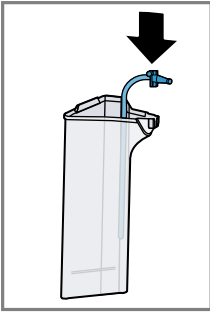

19

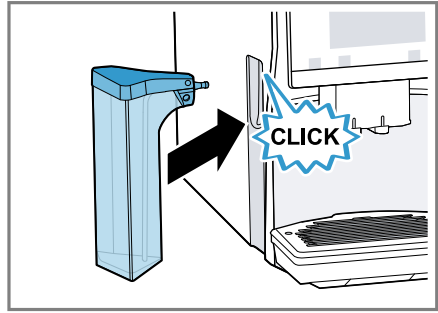
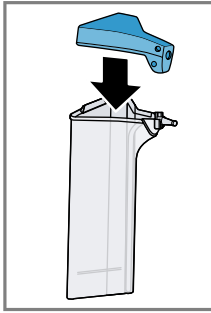

20

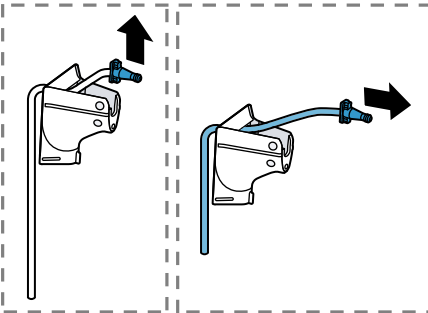

21

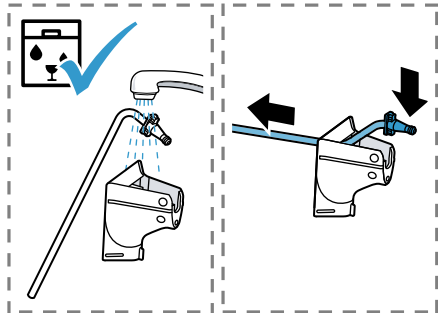

22

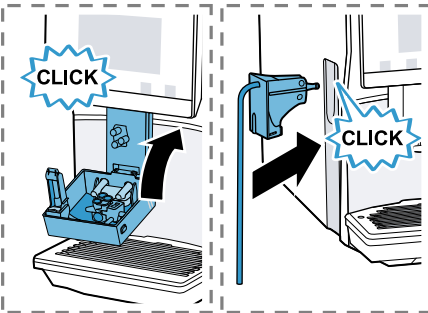

23

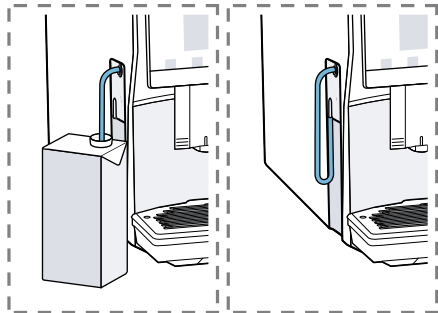

24

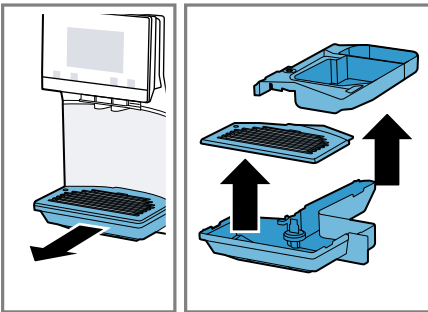

25

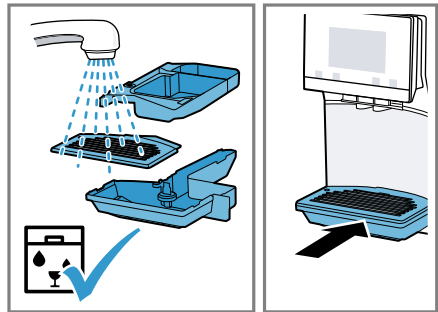

26

Weitere Informationen und Erklärungen finden Sie online:



Inhaltsverzeichnis

1 Sicherheit	8		
1.1 Allgemeine Hinweise	8	7.4 Kaffeegetränk mit Milch be-	
1.2 Bestimmungsgemäßer Ge-		ziehen	17
brauch	8	7.5 Zwei Tassen auf einmal be-	
1.3 Einschränkung des Nutzer-		ziehen	18
kreises	8	8 Mahlwerk	18
1.4 Sicherheitshinweise	9	8.1 Mahlgrad einstellen	18
2 Umweltschutz und Sparen	12	9 Kindersicherung	19
2.1 Verpackung entsorgen	12	9.1 Kindersicherung aktivieren.....	19
2.2 Energie sparen	12	9.2 Kindersicherung deaktivieren..	19
3 Aufstellen und Anschließen	12	10 Tassenheizung¹	19
3.1 Lieferumfang.....	12	10.1 Tassenheizung aktivieren	
3.2 Gerät aufstellen und an-		und deaktivieren ¹	19
schließen	12	11 Favoriten.....	19
4 Kennenlernen	13	11.1 Getränk aus Getränkeaus-	
4.1 Gerät.....	13	wahl speichern	19
4.2 Bedienelemente	13	11.2 Getränk im Menü speichern..	20
5 Zubehör	14	11.3 Getränkeeinstellungen än-	
6 Vor dem ersten Gebrauch	14	dern	20
6.1 Gerät vorbereiten und rein-		11.4 Favorit löschen	20
igen	14	11.5 Favoriten sortieren.....	20
6.2 Wasserhärte ermitteln	14	12 Home Connect	20
6.3 Wasserfilter ¹	15	12.1 Home Connect App einrich-	
6.4 Erste Inbetriebnahme vor-		ten.....	21
nehmen.....	15	12.2 Home Connect einrichten	21
6.5 Allgemeine Hinweise	16	12.3 Home Connect Einstellun-	
7 Grundlegende Bedienung	16	gen	21
7.1 Gerät einschalten oder aus-		12.4 Ferndiagnose	22
schalten	16	12.5 Datenschutz.....	22
7.2 Getränkebezug	17		
7.3 doubleShot und tripleShot.....	17		

¹ Je nach Geräteausstattung

13 Grundeinstellungen	23
13.1 Grundeinstellungen ändern...	23
13.2 Übersicht Grundeinstellungen	23
14 Reinigen und Pflegen	24
14.1 Geschirrspülertauglichkeit.....	24
14.2 Reinigungsmittel.....	25
14.3 Gerät reinigen.....	25
14.4 Tropfschale und Kaffeesatzbehälter reinigen	26
14.5 Milchbehälter reinigen	26
14.6 Service-Programme.....	26
15 Störungen beheben	28
16 Transportieren, Lagern und Entsorgen	33
16.1 Frostschutz aktivieren.....	33
16.2 Altgerät entsorgen.....	33
17 Kundendienst.....	33
17.1 Erzeugnisnummer (E-Nr.), Fertigungsnummer (FD) und Zählnummer (Z-Nr.).....	33
18 Technische Daten	34
18.1 Informationen zu freier und Open Source Software	34
19 Konformitätserklärung	34



1 Sicherheit

Beachten Sie die nachfolgenden Sicherheitshinweise.

1.1 Allgemeine Hinweise

- Lesen Sie diese Anleitung sorgfältig.
- Bewahren Sie die Anleitung sowie die Produktinformationen für einen späteren Gebrauch oder Nachbesitzer auf.
- Schließen Sie das Gerät bei einem Transportschaden nicht an.

1.2 Bestimmungsgemäßer Gebrauch

Verwenden Sie das Gerät nur:

- um Heißgetränke zuzubereiten.
- im privaten Haushalt und in geschlossenen Räumen des häuslichen Umfelds.
- bis zu einer Höhe von 2000 m über dem Meeresspiegel.

1.3 Einschränkung des Nutzerkreises

Dieses Gerät kann von Kindern ab 8 Jahren und darüber und von Personen mit reduzierten physischen, sensorischen oder mentalen Fähigkeiten oder Mangel an Erfahrung und/oder Wissen benutzt werden, wenn sie beaufsichtigt oder bezüglich des sicheren Gebrauchs des Geräts unterwiesen wurden und die daraus resultierenden Gefahren verstanden haben.

Kinder dürfen nicht mit dem Gerät spielen.

Reinigung und Benutzerwartung dürfen nicht durch Kinder durchgeführt werden, es sei denn, sie sind 8 Jahre oder älter und werden beaufsichtigt.

Kinder jünger als 8 Jahre vom Gerät und der Anschlussleitung fernhalten.

1.4 Sicherheitshinweise

⚠️ WARNUNG – Erstickungsgefahr!

Kinder können sich Verpackungsmaterial über den Kopf ziehen oder sich darin einwickeln und ersticken.

- ▶ Verpackungsmaterial von Kindern fernhalten.
- ▶ Kinder nicht mit Verpackungsmaterial spielen lassen.

Kinder können Kleinteile einatmen oder verschlucken und dadurch ersticken.

- ▶ Kleinteile von Kindern fernhalten.
- ▶ Kinder nicht mit Kleinteilen spielen lassen.

⚠️ WARNUNG – Stromschlaggefahr!

Unsachgemäße Installationen sind gefährlich.

- ▶ Das Gerät nur gemäß den Angaben auf dem Typenschild anschließen und betreiben.
- ▶ Das Gerät nur über eine vorschriftsmäßig installierte Steckdose mit Erdung an ein Stromnetz mit Wechselstrom anschließen.
- ▶ Das Schutzleitersystem der elektrischen Hausinstallation muss vorschriftsmäßig installiert sein.

Ein beschädigtes Gerät oder eine beschädigte Netzanschlussleitung ist gefährlich.

- ▶ Nie ein beschädigtes Gerät betreiben.
- ▶ Nie ein Gerät mit gerissener oder gebrochener Oberfläche betreiben.
- ▶ Nie an der Netzanschlussleitung ziehen, um das Gerät vom Stromnetz zu trennen. Immer am Netzstecker der Netzanschlussleitung ziehen.
- ▶ Wenn das Gerät oder die Netzanschlussleitung beschädigt ist, sofort den Netzstecker der Netzanschlussleitung ziehen oder die Sicherung im Sicherungskasten ausschalten.

- ▶ Den Kundendienst rufen. → *Seite 33*

Unsachgemäße Reparaturen sind gefährlich.

- ▶ Nur dafür geschultes Fachpersonal darf Reparaturen am Gerät durchführen.
- ▶ Nur Original-Ersatzteile dürfen zur Reparatur des Geräts verwendet werden.

- ▶ Wenn die Netzanschlussleitung dieses Geräts beschädigt wird, muss sie durch den Hersteller oder seinen Kundendienst oder eine ähnlich qualifizierte Person ersetzt werden, um Gefährdungen zu vermeiden.

Eindringende Feuchtigkeit kann einen Stromschlag verursachen.

- ▶ Nie das Gerät oder die Netzanschlussleitung in Wasser tauchen.
- ▶ Auf die Gerätesteckverbindung darf keine Flüssigkeit überlaufen.
- ▶ Das Gerät nur in geschlossenen Räumen verwenden.
- ▶ Nie das Gerät großer Hitze und Nässe aussetzen.
- ▶ Keinen Dampfreiniger oder Hochdruckreiniger verwenden, um das Gerät zu reinigen.

WARNUNG – Brandgefahr!

Das Gerät wird heiß.

- ▶ Das Gerät ausreichend belüften.
- ▶ Nie das Gerät in einem Schrank betreiben.

Eine verlängerte Netzanschlussleitung und nicht zugelassene Adapter zu verwenden, ist gefährlich.

- ▶ Keine Verlängerungskabel oder Mehrfachsteckdosenleisten verwenden.
- ▶ Nur vom Hersteller zugelassene Adapter und Netzanschlussleitungen verwenden.
- ▶ Wenn die Netzanschlussleitung zu kurz ist und keine längere Netzanschlussleitung verfügbar ist, Elektrofachbetrieb kontaktieren, um die Hausinstallation anzupassen.

WARNUNG – Verbrennungsgefahr!

Einige Geräteteile werden sehr heiß.

- ▶ Nie die heißen Geräteteile berühren.
- ▶ Nach dem Gebrauch die heißen Geräteteile vor dem Berühren abkühlen lassen.

WARNUNG – Verbrühungsgefahr!

Frisch zubereitete Getränke sind sehr heiß.

- ▶ Die Getränke bei Bedarf abkühlen lassen.

- ▶ Den Hautkontakt mit austretenden Flüssigkeiten und Dämpfen vermeiden.

Ein unbeaufsichtigter Fernstart über die Home Connect App kann zu Verbrühungen Dritter führen.

- ▶ Nicht während der Getränkeausgabe unter den Kaffeeauslauf fassen.
- ▶ Personen, insbesondere Kinder vom Gerät fernhalten.

⚠ WARNUNG – Verletzungsgefahr!

Eine Fehlanwendung des Geräts kann den Benutzer gefährden.

- ▶ Um Verletzungen zu vermeiden, das Gerät nur bestimmungsgemäß verwenden.

Einklemmen der Finger beim Schließen der Gerätetür.

- ▶ Beim Schließen der Gerätetür auf die Finger achten.

Das Mahlwerk rotiert.

- ▶ Nie in das Mahlwerk fassen.

⚠ WARNUNG – Gefahr durch Magnetismus!

Das Gerät enthält Permanentmagnete. Diese können elektronische Implantate, z. B. Herzschrittmacher oder Insulinpumpen beeinflussen.

- ▶ Personen mit elektronischen Implantaten müssen 10 cm Mindestabstand zum Gerät einhalten.
- ▶ Den Mindestabstand von 10 cm auch zum entnommenen Wassertank einhalten.

⚠ WARNUNG – Gefahr von Gesundheitsschäden!

Verschmutzungen am Gerät können die Gesundheit gefährden.

- ▶ Die Reinigungshinweise zur Hygiene zum Gerät beachten.

2 Umweltschutz und Sparen

2.1 Verpackung entsorgen

Die Verpackungsmaterialien sind umweltverträglich und wiederverwertbar.

- ▶ Die einzelnen Bestandteile trennt nach Sorten entsorgen.

2.2 Energie sparen

Wenn Sie diese Hinweise beachten, verbraucht Ihr Gerät weniger Strom.

Das Intervall zur automatischen Abschaltung auf den kleinsten Wert einstellen.

- ✓ Wenn das Gerät nicht benutzt wird, schaltet es sich früher aus.
→ "Grundeinstellungen", Seite 23

Den Getränkebezug nicht vorzeitig unterbrechen.

- ✓ Die aufgeheizte Menge Wasser oder Milch wird optimal genutzt.

Das Gerät regelmäßig entkalken.

- ✓ Kalkablagerungen erhöhen den Energieverbrauch.

3 Aufstellen und Anschließen

3.1 Lieferumfang

Prüfen Sie nach dem Auspacken alle Teile auf Transportschäden und die Vollständigkeit der Lieferung.

Hinweis: Je nach Gerätetyp ist unterschiedliches Zubehör beigelegt. Dieses Zubehör ist durch einen gestrichelten Rahmen gekennzeichnet.

→ Abb. **1**

A	Kaffeevollautomat
B	Milchbehälter
C	Milchschlauch
D	Adapter für Milchbehälter ¹
E	Gebrauchsanleitung
F	Wasserfilter-Einsetzhilfe
G	Entkalkungstablette ¹
H	Reinigungstablette ¹
I	Wasserfilter ¹
J	Wasserhärtestreifen
K	Mikrofasertuch

¹ Je nach Geräteausstattung

3.2 Gerät aufstellen und anschließen

ACHTUNG!

Gefahr eines Schadens am Gerät. Durch unsachgemäße Inbetriebnahme kann das Gerät Schaden nehmen.

- ▶ Gerät nur in frostfreien Räumen verwenden.
- ▶ Wenn das Gerät unter 0 °C transportiert oder gelagert wurde, 3 Stunden bei Raumtemperatur warten vor Inbetriebnahme.
- ▶ Nach jedem Anschließen ca. 5 Sekunden warten.

1. Das Gerät auf eine ebene, ausreichend tragfähige und wasserfeste Fläche stellen.

- Das Gerät mit dem Netzstecker an eine vorschriftsmäßig installierte Schutzkontaktsteckdose anschließen.

4 Kennenlernen

4.1 Gerät

Hier finden Sie eine Übersicht über die Bestandteile Ihres Geräts.

Hinweis: Je nach Gerätetyp sind Abweichungen in den Farben und Einzelheiten möglich.

→ Abb. **2**

1	Milchbehälter
2	Touchfelder
3	Tassenheizung ¹
4	Aromadeckel
5	Bohnenbehälter
6	Drehwähler Mahlgradeinstellung
7	Tablettenschacht
8	Deckel Wassertank
9	Wassertank
10	Touchdisplay
11	Brühraumtür
12	Tassenbeleuchtung
13	Typenschild
14	Milchsystem
15	Abdeckung Getränkeauslauf
16	Tropfschale





¹ Je nach Geräteausstattung

4.2 Bedienelemente

Hier finden Sie eine Übersicht der Bedienelemente Ihres Geräts.



Touchfelder

Hier finden Sie eine Übersicht der Symbole, die immer sichtbar sind.





	Gerät einschalten oder ausschalten.
	Zwei Tassen beziehen.
	Service-Programme öffnen oder verlassen.
	Einstellungen öffnen oder verlassen.

Touchdisplay

Das Touch-Display ist sowohl Anzeige als auch Bedienelement.

Favoriten	Gespeicherte Getränke mit persönlichen Einstellungen wählen. → Seite 19
Klassiker	Standardgetränke wählen.
coffee-World	Basisgetränke wählen, die in Verbindung mit Home Connect erweiterbar sind.
	Tassenwärmer ist eingeschaltet.
	Gerät ist mit Home Connect verbunden.

Hinweis: Bei eingeschaltetem Gerät haben Sie weitere Bedienmöglichkeiten mit entsprechenden Anzeigen und Meldungen, z. B. Getränkeeinstellungen.

	Stärke einstellen.
	Füllmenge einstellen.
	Milchanteil einstellen.
	Aroma einstellen.
	Temperatur einstellen.

5 Zubehör

Verwenden Sie Originalzubehör. Es ist auf Ihr Gerät abgestimmt.

Zubehör	Handel	Kundendienst
Reinigungstabletten	TZ80001A	00312097
	TZ80001B	00312098
Entkalkungstabletten	TZ80002A	00312094
	TZ80002B	00312095
Wasserfilter	TZ70003	00575491
Wasserfilter 3er-Pack	TZ70033A	
Mikrofasertuch	-	00460770
Pflegeset	TZ80004A	00312105
	TZ80004B	00312106
Adapter für Milchbehälter	TZ70001	17006005

6 Vor dem ersten Gebrauch

Bereiten Sie das Gerät für die Verwendung vor.

6.1 Gerät vorbereiten und reinigen

Entfernen Sie die Schutzfolien und reinigen Sie das Gerät und die Einzelteile. Folgen Sie der Bildanleitung am Anfang dieser Anleitung.

ACHTUNG!

Ungeeignete Bohnen können das Mahlwerk verstopfen.

- ▶ Ausschließlich reine, geröstete Espresso- oder Vollautomaten-Bohnenmischungen verwenden.
- ▶ Keine glasierten Kaffeebohnen verwenden.
- ▶ Keine karamellisierten Kaffeebohnen verwenden.
- ▶ Keine mit zuckerhaltigen Zusätzen behandelten Kaffeebohnen verwenden.

- ▶ Keinen Pulverkaffee einfüllen.

→ Abb. **3** - **24**

Hinweis: Füllen Sie den Wassertank täglich mit frischem, kaltem Wasser ohne Kohlensäure.

Tipp: Um die Qualität optimal zu erhalten, lagern Sie die Kaffeebohnen kühl und verschlossen.

Sie können die Kaffeebohnen mehrere Tage im Bohnenbehälter lagern, ohne dass das Aroma verloren geht.

6.2 Wasserhärte ermitteln

Die richtige Einstellung der Wasserhärte ist wichtig, damit Ihr Gerät rechtzeitig anzeigt, dass es entkalkt werden muss. Sie können die Wasserhärte mit dem beiliegenden Teststreifen ermitteln oder bei der örtlichen Wasserversorgung erfragen.

1. Den Teststreifen kurz in frisches Leitungswasser tauchen.
2. Den Teststreifen abtropfen lassen.
3. Die Wasserhärte nach 1 Minute am Teststreifen ablesen.

Die Tabelle zeigt die Zuordnung der Stufen zu den Wasserhärtegraden:

Stufe	deutsche Härte in °dH	Gesamthärte in mmol/l
1	1-7	< 1,3
2	8-14	1,3-2,5
3	15-21	2,5-3,8
4 ¹	22-30	> 3,8

¹ Werkseinstellung

Hinweis: Wenn im Haus eine Wasserenthärtungsanlage installiert ist, können Sie "Enthärtungsanlage" einstellen.

Tipps

- Sie können die Einstellungen jederzeit ändern.
→ "Grundeinstellungen", Seite 23
- Wenn die Wasserhärte höher als 21 °dH (3,8 mmol/l) ist, können Sie den Wassertank mit vorgefiltertem Wasser befüllen, um Kalkablagerungen im Wassertank zu reduzieren.

6.3 Wasserfilter¹

Mit einem Wasserfilter vermindern Sie Kalkablagerungen und reduzieren Verunreinigungen im Wasser.

Wasserfilter einsetzen

ACHTUNG!

Möglicher Geräteschaden durch Verkalkung.

- ▶ Den Wasserfilter rechtzeitig austauschen.
- ▶ Den Wasserfilter spätestens nach 2 Monaten ersetzen.
- ▶ Die Displaymeldungen beachten.

1. ☞ drücken.
2. "INTENZA-Filter" drücken und den Anweisungen im Display folgen.

Wasserfilter wechseln oder entfernen

Sie können Ihr Gerät auch ohne einen Wasserfilter betreiben.

1. ☞ drücken.
2. "INTENZA-Filter" drücken.
3. "Ersetzen" oder "Entfernen" drücken und den Anweisungen im Display folgen.

Tipps

- Wechseln Sie Ihren Wasserfilter auch aus hygienischen Gründen.
- Mit einem Wasserfilter müssen Sie Ihr Gerät seltener entkalken.
- Wenn Sie einen Wasserfilter verwenden, erhalten Sie geschmackvollere Kaffeetränke.
- Spülen Sie den eingesetzten Wasserfilter vor Gebrauch, indem Sie eine Tasse Heißwasser beziehen, wenn Sie Ihr Gerät längere Zeit nicht benutzt haben, z. B. wenn Sie im Urlaub waren.
- Den Wasserfilter erhalten Sie über den Handel oder den Kundendienst.
→ "Zubehör", Seite 14

6.4 Erste Inbetriebnahme vornehmen

Nehmen Sie nach dem Stromanschluss die Einstellungen für die erste Inbetriebnahme vor. Die erste Inbetriebnahme erscheint nur beim ersten Einschalten.

1. Das Gerät mit ⏻ einschalten.

¹ Je nach Geräteausstattung

de Bedienung

- 2. Den Anweisungen im Display folgen.
- ✓ Das Display führt durch das Programm.

Hinweise

- Wenn Sie Home Connect jetzt einrichten möchten, folgen Sie den Anweisungen in der Home Connect App.
→ *"Home Connect einrichten", Seite 21*
- Wenn der "Demo-Modus" gewählt ist, funktionieren nur die Displayanzeigen. Sie können kein Getränk beziehen oder ein Programm durchführen.

6.5 Allgemeine Hinweise

Beachten Sie die Hinweise, um Ihr Gerät optimal nutzen zu können.

Hinweise

- Das Gerät ist ab Werk mit den Standardeinstellungen für den optimalen Betrieb programmiert.
- Das Mahlwerk ist werkseitig auf einen optimalen Betrieb eingestellt. Wenn der Kaffee nur tröpfchenweise ausgegeben wird oder zu dünn ist und zu wenig Crema hat, können Sie den Mahlgrad bei laufendem Mahlwerk anpassen.
→ *"Mahlgrad einstellen", Seite 18*
- Während des Betriebs können sich an den Lüftungsschlitzen und an dem Tablettenschachtdeckel Wassertropfen bilden.
- Wenn Sie das Gerät in einer bestimmten Zeit nicht bedienen, schaltet sich das Gerät automatisch aus. Sie können die Dauer in den Grundeinstellungen ändern.

- Aus dem Gerät kann technisch bedingt Dampf austreten.

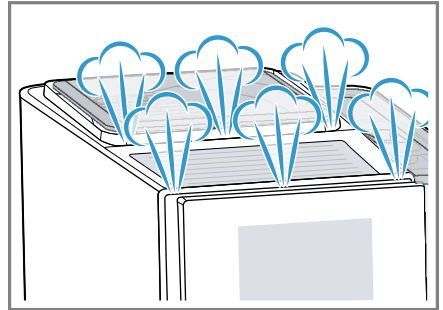

- Das erste Getränk hat noch nicht das volle Aroma, wenn:
 - Sie das Gerät das erste Mal benutzen.
 - Sie ein Service-Programm durchgeführt haben.
 - Sie das Gerät längere Zeit nicht benutzt haben.

Das Getränk nicht trinken.

Tip: Eine dauerhaft feinporige Crema erhalten Sie, nachdem Sie Ihr Gerät in Betrieb genommen und einige Tassen bezogen haben.

7 Grundlegende Bedienung

7.1 Gerät einschalten oder ausschalten

- ▶  drücken.

Beim Einschalten zeigt das Display das Logo. Beim Einschalten und Ausschalten spült das Gerät automatisch. Beim Ausschalten dampft das Gerät zur Reinigung in die Tropfschale ab. Wenn das Gerät beim Einschalten noch warm ist oder vor dem Ausschalten kein Getränk bezogen wurde, spült das Gerät nicht.

7.2 Getränkebezug

Erfahren Sie, wie Sie sich ein Getränk Ihrer Wahl zubereiten.

WARNUNG **Verbrühungsgefahr!**

Frisch zubereitete Getränke sind sehr heiß.

- ▶ Die Getränke bei Bedarf abkühlen lassen.
- ▶ Den Hautkontakt mit austretenden Flüssigkeiten und Dämpfen vermeiden.

Hinweise

- Bei einigen Einstellungen wird der Kaffee in mehreren Schritten zubereitet. Warten Sie, bis der Vorgang komplett abgeschlossen ist.
- Wenn Sie ein Getränk mit Milch beziehen, schließen Sie immer den mit Milch befüllten Milchbehälter oder den Milchadapter mit einem Milchkarton an.
- Sie können den Milchbehälter oder Milchadapter nur anschließen, wenn das Milchsystem mit dem Adapter und dem Schlauch in der Abdeckung des Getränkeauslaufs montiert ist.
- Der Milchbehälter ist speziell für dieses Gerät entwickelt. Verwenden Sie den Milchbehälter ausschließlich zur Aufbewahrung von Milch im Haushalt und im Kühlschrank.
- Wenn das Milchsystem nicht gereinigt ist, können geringe Mengen Milch beim Bezug von Heißwasser mit austreten.

7.3 doubleShot und tripleShot

Ihr Gerät mahlt zweimal oder dreimal Kaffee.

Um nur die wohl schmeckenden und gut bekömmlichen Aromastoffe zu lösen, mahlt und brüht das Gerät erneut Kaffeebohnen.

Je länger der Kaffee brüht, desto mehr Bitterstoffe und unerwünschte Aromen lösen sich. Bitterstoffe und unerwünschte Aromen beeinträchtigen den Geschmack und die Bekömmlichkeit des Kaffees.

Hinweis: Die Funktionen "doubleShot" und "tripleShot" sind abhängig von der gewählten Getränkestärke und der Getränkegröße.

7.4 Kaffeegetränk mit Milch beziehen



Erfahren Sie an einem Beispiel, wie Sie einen Latte Macchiato zubereiten.

WARNUNG **Verbrennungsgefahr!**

Das Milchsystem wird sehr heiß.

- ▶ Nie das heiße Milchsystem berühren.
- ▶ Das heiße Milchsystem vor dem Berühren abkühlen lassen.

Voraussetzungen

- Der Milchbehälter oder der Milchadapter ist angeschlossen.
 - Der Milchbehälter ist mit Milch befüllt oder der Schlauch des Milchadapters ist in Milch eingetaucht.
1. Ein Glas unter den Getränkeauslauf stellen.
 2. Auf "Klassiker" drücken.
 3. Das Getränkesymbol für Latte Macchiato wählen und drücken.
 - Um die Stärke zu ändern, auf  drücken.
 - Um die Füllmenge zu ändern, auf  drücken.
 - Um den Milchanteil zu ändern, auf  drücken.

de Mahlwerk

4. "Start" drücken und warten, bis der Vorgang abgeschlossen ist.
 - Um den Getränkebezug komplett zu stoppen, auf "Stop" drücken.
 - Um nur den aktuellen Bezugsschritt zu stoppen, auf "Überspringen" drücken.Das Milchschaumsystem reinigt sich automatisch nach der Zubereitung mit einem kurzen Dampfstoß.

Hinweise

- Wenn Sie ca. 30 Sekunden keine Einstellung ändern, verlässt das Gerät den Einstellmodus.
- Das Gerät speichert die Einstellungen automatisch.



Tipps

- Sie können die Tassen vor dem Bezug auch mit Heißwasser oder der Tassenheizung¹ vorwärmen.
- Sie können auch pflanzliche Getränke anstatt Milch verwenden, z. B. aus Soja.
- Die Qualität des Milchschaums ist abhängig von der Art der verwendeten Milch oder dem pflanzlichen Getränk.

7.5 Zwei Tassen auf einmal beziehen

Abhängig von Ihrem Getränk können Sie 2 Tassen gleichzeitig zubereiten.

Hinweis: Wenn die Funktion "doubleShot" oder "tripleShot" aktiv ist, ist die Funktion zwei Tassen auf einmal beziehen nicht möglich.

1. Das Symbol für das gewünschte Getränk drücken.
 2.  drücken.
- ✓ Das Display zeigt die Einstellung  an.

3. Zwei Tassen links und rechts unter den Getränkeauslauf stellen.
4. "Start" drücken.

Das Getränk wird in 2 Schritten zubereitet. Die Bohnen werden in 2 Mahlvorgängen gemahlen.
- ✓ Das Getränk wird gebrüht und läuft anschließend in die Tassen.
5. Warten bis der Vorgang abgeschlossen ist.

8 Mahlwerk

Ihr Gerät besitzt ein einstellbares Mahlwerk, mit dem Sie den Mahlgrad der Kaffeebohnen individuell anpassen können.

8.1 Mahlgrad einstellen

Stellen Sie während die Kaffeebohnen gemahlen werden den gewünschten Mahlgrad ein.

WARNUNG **Verletzungsgefahr!**

Das Mahlwerk rotiert.

- ▶ Nie in das Mahlwerk fassen.



ACHTUNG!

Gefahr eines Schadens am Mahlwerk. Durch unsachgemäßes Einstellen des Mahlgrads kann das Mahlwerk beschädigt werden.

- ▶ Den Mahlgrad nur bei laufendem Mahlwerk einstellen.
- ▶ Den Mahlgrad mit dem Drehwähler stufenweise einstellen.

Mahlgrad	Einstellung
Feiner Mahlgrad für hell geröstete Bohnen	Drehwähler gegen den Uhrzeigersinn drehen.

¹ Je nach Geräteausstattung

Mahlgrad	Einstellung
	
Grober Mahlgrad für dunkel geröstete Bohnen	Drehwähler im Uhrzeigersinn drehen.
	

Die Einstellung des Mahlgrads wirkt sich erst nach der zweiten Tasse aus.

Tipp: Wenn der Kaffee nur tröpfchenweise ausgegeben wird, stellen Sie den Mahlgrad gröber ein. Wenn der Kaffee zu dünn ist und zu wenig Crema hat, stellen Sie den Mahlgrad feiner ein.

9 Kindersicherung

Um Kinder vor Verbrühungen und Verbrennungen zu schützen, können Sie das Gerät sperren.

9.1 Kindersicherung aktivieren

Voraussetzung: Das Gerät ist eingeschaltet.

- ▶  mindestens 3 Sekunden drücken.
- ✓ Die Kindersicherung ist aktiviert.

9.2 Kindersicherung deaktivieren

- ▶  mindestens 3 Sekunden drücken.
- ✓ Die Kindersicherung ist deaktiviert.

10 Tassenheizung¹

Sie können Ihre Tassen mit der Tassenheizung vorwärmen.

10.1 Tassenheizung aktivieren und deaktivieren¹

**⚠ WARNUNG
Verbrennungsgefahr!**

- Die Tassenheizung¹ wird sehr heiß.
- ▶ Nie die heiße Tassenheizung¹ berühren.
 - ▶ Die heiße Tassenheizung¹ vor dem Berühren abkühlen lassen.

Tipp: Um die Tassen optimal zu erwärmen, stellen Sie die Tassen mit dem Tassenboden auf die Tassenheizung¹.

11 Favoriten

Speichern Sie Getränke mit persönlichen Einstellungen in einem Favoriten.

Sie können Favoriten mit einer Farbe kennzeichnen. Ein Favorit beinhaltet ein Getränk mit persönlichen Einstellungen. Die Einstellungen können Sie jederzeit ändern.

Hinweis: Um die Einstellungen zu verlassen,  drücken oder den Getränkebezug starten.

11.1 Getränk aus Getränkeauswahl speichern

1. Ein Getränk aus "Klassiker" oder "coffeeWorld" wählen.
2. Die persönlichen Getränkeinstellungen vornehmen.
3. "Favorit" drücken.

¹ Je nach Geräteausstattung

4. Die gewünschte Farbe für das Getränk wählen.
5. "Speichern" drücken.

11.2 Getränk im Menü speichern

1. "Favoriten" drücken.
2.  drücken.
- ✓ Das Display zeigt alle verfügbaren Getränke.
3. Das gewünschte Getränk wählen.
4. Die persönlichen Getränkeeinstellungen vornehmen.
5. "Weiter" drücken.
6. Die gewünschte Farbe für das Getränk wählen.
7. "Speichern" drücken.

11.3 Getränkeeinstellungen ändern

1. "Favoriten" drücken.
2. Das Getränk wählen und kurz drücken.
3. Die Getränkeeinstellungen ändern.
4. "Übernehmen" drücken.
- ✓ Die neuen Einstellungen sind gespeichert.

11.4 Favorit löschen

1. "Favoriten" drücken.
2. Das Getränk wählen.
3. Mindestens 3 Sekunden auf das Getränk drücken.
4. "Löschen" bestätigen.

11.5 Favoriten sortieren

1. "Einstellungen" drücken.
2. "Personalisierung" drücken.
3. "Favoritensortierung" drücken.

4. Die Favoriten sortieren, z. B. nach Name oder Farbe.

12 Home Connect

Dieses Gerät ist netzwerkfähig. Verbinden Sie Ihr Gerät mit einem mobilen Endgerät, um Funktionen über die Home Connect App zu bedienen, Grundeinstellungen anzupassen oder den aktuellen Betriebszustand zu überwachen.

Die Home Connect Dienste sind nicht in jedem Land verfügbar. Die Verfügbarkeit der Home Connect Funktion ist abhängig von der Verfügbarkeit der Home Connect Dienste in Ihrem Land. Informationen dazu finden Sie auf: www.home-connect.com.

Um Home Connect nutzen zu können, richten Sie zunächst die Verbindung zum WLAN-Heimnetzwerk (Wi-Fi¹) und zur Home Connect App ein.

Die Home Connect App leitet Sie durch den gesamten Anmeldeprozess. Folgen Sie den Anweisungen in der Home Connect App, um die Einstellungen vorzunehmen.

Tipp: Beachten Sie auch die Hinweise in der Home Connect App.

Hinweise

- Beachten Sie die Sicherheitshinweise dieser Gebrauchsanleitung und stellen Sie sicher, dass diese auch dann eingehalten werden, wenn Sie das Gerät über die Home Connect App bedienen.
→ "Sicherheit", Seite 8
- Die Bedienung am Gerät hat jederzeit Vorrang. In dieser Zeit ist die Bedienung über die Home Connect App nicht möglich.

¹ Wi-Fi ist eine eingetragene Marke der Wi-Fi Alliance.

12.1 Home Connect App einrichten

1. Die Home Connect App auf dem mobilen Endgerät installieren.



1

2. Die Home Connect App starten und den Zugang für Home Connect einrichten.

Die Home Connect App leitet Sie durch den gesamten Anmeldeprozess.

12.2 Home Connect einrichten

Voraussetzungen

- Die Home Connect App ist auf dem mobilen Endgerät eingerichtet.
 - Das Gerät hat am Aufstellort einen Empfang zum WLAN-Heimnetzwerk (Wi-Fi).
1. Die Home Connect App öffnen und den folgenden QR-Code scannen.



2. Den Anweisungen der Home Connect App folgen.

12.3 Home Connect Einstellungen

Passen Sie Home Connect Ihren Bedürfnissen an.

Sie finden die Home Connect Einstellungen in den Grundeinstellungen Ihres Geräts. Welche Einstellungen das Display zeigt, hängt davon ab, ob Home Connect eingerichtet ist und ob das Gerät mit dem Heimnetzwerk verbunden ist.

¹ Apple App Store und das Apple App Store Logo sind Markenzeichen von Apple Inc. Google Play und das Google Play Logo sind Markenzeichen von Google LLC.

Übersicht Home Connect Einstellungen

Hier finden Sie eine Übersicht über die Home Connect Einstellungen und Netzwerkeinstellungen.

Grundeinstellung	Auswahl	Beschreibung
WLAN-Verbindung	Ein Aus	Funkmodul bei langer Abwesenheit, oder um Energie zu sparen, ausschalten. Hinweis: Im vernetzten Bereitschaftsbetrieb benötigt Ihr Gerät max. 2 W.
Fernstart	Ein Aus	Fernstart am Gerät einschalten und ausschalten. Hinweis: Mit der Home Connect App ist nur das Ausschalten möglich.
Mobiles Gerät hinzufügen	-	Gerät mit der "Home Connect" App oder zusätzlichen Accounts verbinden.
Netzwerkinformationen	-	Netzwerkinformationen und Geräteinformationen anzeigen.
Netzwerkeinstellungen löschen	-	Hinweis: Ohne Netzwerkverbindung ist keine Bedienung über die "Home Connect" App möglich.
Software-Update	-	Hinweis: Diese Einstellung ist nur bei einem Software-Update verfügbar.

12.4 Ferndiagnose

Der Kundendienst kann über die Ferndiagnose auf Ihr Gerät zugreifen, wenn Sie sich mit dem entsprechenden Wunsch an den Kundendienst wenden, Ihr Gerät mit dem Home Connect Server verbunden ist und die Ferndiagnose in dem Land, in dem Sie das Gerät verwenden, verfügbar ist.

Tip: Weitere Informationen sowie Hinweise zur Verfügbarkeit der Ferndiagnose in Ihrem Land finden Sie im Service/Support-Bereich der lokalen Website: www.home-connect.com.

12.5 Datenschutz

Beachten Sie die Hinweise zum Datenschutz.

Mit der erstmaligen Verbindung Ihres Geräts mit einem an das Internet angebundenen Heimnetzwerk übermittelt Ihr Gerät nachfolgende Kategorien von Daten an den Home Connect Server (Erstregistrierung):

- Eindeutige Geräteerkennung (bestehend aus Geräteschlüsseln sowie der MAC-Adresse des verbauten Wi-Fi Kommunikationsmoduls).
- Sicherheitszertifikat des Wi-Fi Kommunikationsmoduls (zur informationstechnischen Absicherung der Verbindung).
- Die aktuelle Softwareversion und Hardwareversion Ihres Hausgeräts.
- Status eines eventuellen vorangegangenen Rücksetzens auf Werks-einstellungen.



Diese Erstregistrierung bereitet die Nutzung der Home Connect Funktionalitäten vor und ist erst zu dem Zeitpunkt erforderlich, zu dem Sie Home Connect Funktionalitäten erstmals nutzen möchten.

Hinweis: Beachten Sie, dass die Home Connect Funktionalitäten nur in Verbindung mit der Home Connect App nutzbar sind. Informationen zum Datenschutz können in der Home Connect App abgerufen werden.

13 Grundeinstellungen

Sie können die Grundeinstellungen Ihres Geräts auf Ihre Bedürfnisse einstellen und Zusatzfunktionen aufrufen.

13.1 Grundeinstellungen ändern

1.  drücken.
- ✓ Das Display zeigt die Liste der Grundeinstellungen.
2. Die gewünschte Grundeinstellung ändern.
- ✓ Das Gerät speichert die Grundeinstellung automatisch.
3. Um die Grundeinstellungen zu verlassen, auf  drücken.

13.2 Übersicht Grundeinstellungen

Hier finden Sie eine Übersicht der Grundeinstellungen.

GetränkeEinstellung	Brühtemperatur	Brühtemperatur einstellen.
	Milchreihenfolge	Reihenfolge Milch und Kaffee einstellen.
	Latte Macchiato Pause	Pause zwischen Milch und Kaffee einstellen.
	Getränkeparameter zurücksetzen	Getränkeinstellungen zurücksetzen.
GeräteEinstellung	Tassenheizung ¹	Tassenheizung ¹ einschalten oder ausschalten.
	Automatisches Abschalten	Dauer einstellen, nach der das Gerät abschaltet.
	Display-Helligkeit	Helligkeit in Stufen einstellen.
	Töne	<ul style="list-style-type: none"> ■ Töne anschalten und ausschalten. ■ Lautstärke einstellen.
	Wasserhärte	Wasserhärte einstellen.

¹ Je nach Geräteausstattung

	Sprache	Sprache einstellen.
	Werkseinstellungen	Gerät auf Werkseinstellung zurücksetzen.
Personalisierung		
	Betrieb nach Einschalten	Displayanzeige für "Favoriten", "Klassiker" oder "coffeeWorld" einstellen.
	Favoritensortierung	Reihenfolge der Favoriten festlegen.
Home Connect	Informationen zu Home Connect	→ <i>"Home Connect einrichten", Seite 21</i>
Geräteinformation	Getränkezähler	Anzahl der bezogenen Getränke anzeigen.
	Reinigungsinformation	Dauer bis zum nächsten Wechsel des Wasserfilters oder Start eines Service-Programms anzeigen.
	Versionsinformation	Netzwerkinformationen und Geräteinformationen anzeigen.
	Lizenzinformation	FOSS-Lizenztext anzeigen.
	Betriebsmodus für Demonstrationszwecke	"Demo-Modus" einschalten oder ausschalten.

¹ Je nach Geräteausstattung

14 Reinigen und Pflegen

Damit Ihr Gerät lange funktionsfähig bleibt, reinigen und pflegen Sie es sorgfältig.

14.1 Geschirrspülertauglichkeit

Hier finden Sie eine Übersicht der Bauteile, die Sie im Geschirrspüler reinigen können.

ACHTUNG!

Einige Bauteile sind temperaturempfindlich und können bei der Reinigung im Geschirrspüler beschädigt werden.

- ▶ Die Gebrauchsanleitung des Geschirrspülers beachten.

- ▶ Nur geeignete Bauteile im Geschirrspüler reinigen.
- ▶ Nur Programme verwenden, die die Bauteile nicht über 60 °C erhitzen.

Geeignet: 

- Tropfschale
 - Tropfblech
 - Kaffeesatzbehälter
 - Mechanische Füllstandanzeige
- Milchsystem mit Adapter
- Milchbehälter mit Deckel

Nicht geeignet: 

- Wassertank
- Wassertankdeckel
- Brüheinheit
- Abdeckung Getränkeauslauf

14.2 Reinigungsmittel

Verwenden Sie nur geeignete Reinigungsmittel.

ACHTUNG!

Ungeeignete Reinigungsmittel können die Oberflächen des Geräts beschädigen.

- ▶ Keine scharfen oder scheuernden Reinigungsmittel verwenden.
- ▶ Keine alkoholhaltigen oder spiritushaltigen Reinigungsmittel verwenden.
- ▶ Keine harten Scheuerkissen oder Putzschwämme verwenden.

Ungeeignete Reinigungsmittel und Entkalkungsmittel können das Gerät beschädigen.

- ▶ Zum Entkalken keine reine Zitronensäure, Essig oder Mittel auf Essigsäurebasis verwenden.
- ▶ Kein Entkalkungsmittel mit Phosphorsäure verwenden.
- ▶ Nur speziell für das Gerät entwickelte Entkalkungstabletten und Reinigungstabletten verwenden.
→ "Zubehör", Seite 14

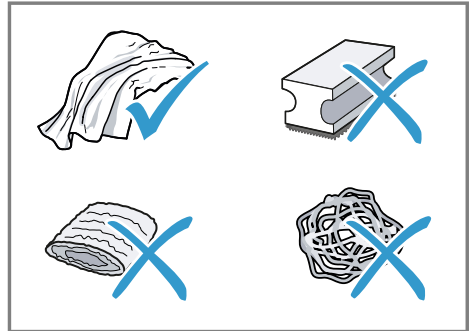
**Tipps**

- Waschen Sie neue Schwammputztücher gründlich, um eventuell anhaftende Salze zu entfernen. Salze können Flugrost an Edelstahloberflächen verursachen.
- Entfernen Sie Rückstände von Kalk, Kaffee, Milch, Reinigungs- und Entkalkungslösungen immer sofort, um die Bildung von Korrosion zu verhindern.

14.3 Gerät reinigen** WARNUNG
Stromschlaggefahr!**

Eindringende Feuchtigkeit kann einen Stromschlag verursachen.

- ▶ Nie das Gerät oder die Netzanschlussleitung in Wasser tauchen.

de Reinigen und Pflegen

- ▶ Auf die Gerätesteckverbindung darf keine Flüssigkeit überlaufen.
- ▶ Keinen Dampfreiniger oder Hochdruckreiniger verwenden, um das Gerät zu reinigen.

WARNUNG **Verbrennungsgefahr!**

Einige Geräteteile werden sehr heiß.

- ▶ Nie die heißen Geräteteile berühren.
 - ▶ Nach dem Gebrauch die heißen Geräteteile vor dem Berühren abkühlen lassen.
1. Das Gehäuse, die Hochglanzoberflächen und das Bedienfeld mit dem beigelegten Mikrofasertuch reinigen.
 2. Das Auslaufsystem nach dem Getränkebezug mit einem weichen, feuchten Tuch reinigen.
 3. Den Wassertank mit frischem, klarem Wasser spülen.
 4. Wenn das Gerät längere Zeit nicht benutzt wurde, wie z. B. im Urlaubsfall, das komplette Gerät reinigen, einschließlich beweglicher Teile wie z. B. Brühereinheit oder Wassertank.

Hinweis: Das Gerät spült automatisch, wenn Sie das Gerät im kalten Zustand einschalten oder nach dem Bezug von Kaffee ausschalten. Das System reinigt sich somit selbst.

14.4 Tropfschale und Kaffeesatzbehälter reinigen

Reinigen und leeren Sie die Tropfschale und den Kaffeesatzbehälter täglich, um Ablagerungen zu vermeiden. Der Bildanleitung am Anfang der Anleitung folgen.

→ Abb. **25** - **26**

14.5 Milchbehälter reinigen

Reinigen Sie aus hygienischen Gründen den Milchbehälter regelmäßig. Sie können den Milchbehälter im Geschirrspüler reinigen. Der Bildanleitung am Anfang der Anleitung folgen.

→ Abb. **17** - **18**

14.6 Service-Programme

Wenn Sie einen Wasserfilter einsetzen oder entfernen oder um Ihr Gerät gründlich zu reinigen, verwenden Sie die Service-Programme. Ihr Gerät meldet, wenn Sie ein Service-Programm durchführen sollen, z. B. Reinigen.

ACHTUNG!

Unsachgemäße oder nicht rechtzeitig erfolgte Reinigung und Entkalkung kann das Gerät beschädigen.

- ▶ Den Entkalkungsvorgang nach Anweisung sofort durchführen.
- ▶ Nur Reinigungstabletten in den Tabletenschacht geben.
- ▶ Keine Entkalkungstabletten oder andere Mittel in den Tabletenschacht geben.

Hinweise

- Das Display zeigt an, wie weit der Ablauf fortgeschritten ist.
- Ist Ihr Gerät gesperrt, können Sie es erst wieder nach erfolgtem Entkalkungsvorgang bedienen.

Tipp: Entnehmen und reinigen Sie zusätzlich zum automatischen Spülvorgang regelmäßig die Brühereinheit.

Service-Programme verwenden

1.  drücken.
 2. Das Symbol für das gewünschte Programm drücken.
- ✓ Das Display führt durch das Programm.

Übersicht Service-Programme

Hier finden Sie eine Übersicht der Service-Programme.

Hinweis: Das Startbild zeigt die verbleibenden Getränkebezüge bis zur Durchführung des Programms und die Dauer.

	INTENZA-Filter	Wasserfilter einsetzen, ersetzen oder entnehmen.
	Milchsystem Reinigung	Milchsystem automatisch spülen.
	calc'nClean	Reinigen und entkalken kombinieren. Leitungen von Kalkresten und Kaffeeresten befreien.
	Reinigung	Leitungen von Kaffeeresten befreien.
	Entkalken	Leitungen von Kalkresten befreien.
	Reinigung Brüheinheit	Das Display zeigt schrittweise die optimale Reinigung der Brüheinheit.
	Reinigung Getränkeauslauf	Das Display zeigt schrittweise die optimale Reinigung des Auslaufs.
	Frostschutz	Leitungen entleeren zum Schutz des Geräts bei Transport oder Lagerung.
	Sonderspülen	Wenn ein Service-Programm unterbricht, z. B. durch einen Stromausfall, spült das Gerät automatisch. Danach ist das Gerät wieder betriebsbereit.

Tipps

- Wenn Sie die Programme "Entkalken" oder "calc'nClean" starten, stellen Sie einen Behälter mit mindestens 1 l Fassungsvermögen bereit.
- Wenn Sie einen Wasserfilter verwenden, verlängert sich der Zeitabstand, bis Sie ein Service-Programm durchführen müssen.
- Sie können "Entkalken" und "Reinigung" durch das Service-Programm "calc'nClean" zusammenfassen.

15 Störungen beheben

Kleinere Störungen an Ihrem Gerät können Sie selbst beheben. Nutzen Sie die Informationen zur Störungsbehebung, bevor Sie den Kundendienst kontaktieren. So vermeiden Sie unnötige Kosten.

WARNUNG **Stromschlaggefahr!**

Unsachgemäße Reparaturen sind gefährlich.

- ▶ Nur dafür geschultes Fachpersonal darf Reparaturen am Gerät durchführen.
- ▶ Nur Original-Ersatzteile dürfen zur Reparatur des Geräts verwendet werden.
- ▶ Wenn die Netzanschlussleitung dieses Geräts beschädigt wird, muss sie durch den Hersteller oder seinen Kundendienst oder eine ähnlich qualifizierte Person ersetzt werden, um Gefährdungen zu vermeiden.

Störung	Ursache und Störungsbehebung
Gerät reagiert nicht mehr.	Gerät hat eine Störung. <ol style="list-style-type: none">1. Ziehen Sie den Netzstecker und warten Sie 60 Sekunden.2. Stecken Sie den Netzstecker ein.
Home Connect funktioniert nicht ordnungsgemäß.	Unterschiedliche Ursachen sind möglich. ▶ Gehen Sie auf www.home-connect.com .
Gerät gibt nur Wasser aus, keinen Kaffee.	Leerer Bohnenbehälter wird vom Gerät nicht erkannt. ▶ Füllen Sie Kaffeebohnen ein. Kaffeeschacht an Brüheinheit ist verstopft. ▶ Reinigen Sie die Brüheinheit. Kaffeebohnen sind zu ölig und fallen nicht ins Mahlwerk. ▶ Klopfen Sie leicht an den Bohnenbehälter. ▶ Wechseln Sie die Kaffeesorte. ▶ Verwenden Sie keine öligen Bohnen. ▶ Reinigen Sie den leeren Bohnenbehälter mit einem feuchten Tuch.
	Brüheinheit ist nicht richtig eingesetzt. <ol style="list-style-type: none">1. Prüfen Sie, ob die Brüheinheit richtig eingesetzt und fest verriegelt ist.2. Schieben Sie den roten Hebel oben nach links.3. Setzen Sie die Brühraumabdeckung ein.
Gerät gibt keinen Milchschaum aus.	Milchsystem ist verschmutzt. ▶ Reinigen Sie das Milchsystem im Geschirrspüler. Milchrohr taucht nicht in Milch ein.

Störung	Ursache und Störungsbehebung
Gerät gibt keinen Milchschaum aus.	<ul style="list-style-type: none"> ▶ Verwenden Sie mehr Milch. ▶ Prüfen Sie, ob das Milchrohr in die Milch eintaucht. <p>Gerät ist stark verkalkt.</p> <ul style="list-style-type: none"> ▶ Entkalken Sie das Gerät.
Milchsystem saugt keine Milch an.	<p>Milchsystem ist nicht richtig zusammengesetzt.</p> <ul style="list-style-type: none"> ▶ Setzen Sie das Milchsystem richtig zusammen. <p>Reihenfolge Anschluss Milchbehälter und Milchsystem ist falsch.</p> <ul style="list-style-type: none"> ▶ Setzen Sie zuerst das Milchsystem in den Auslauf und dann den Milchbehälter ein. <p>Milchrohr taucht nicht in Milch ein.</p> <ul style="list-style-type: none"> ▶ Verwenden Sie mehr Milch. ▶ Prüfen Sie, ob das Milchrohr in die Milch eintaucht.
Milchschaum ist zu kalt.	<p>Milch ist zu kalt.</p> <ul style="list-style-type: none"> ▶ Verwenden Sie lauwarme Milch.
Gerät gibt kein Heißwasser aus.	<p>Milchsystem ist verschmutzt.</p> <ul style="list-style-type: none"> ▶ Reinigen Sie das Milchsystem im Geschirrspüler.
Milchsystem kann nicht montiert oder demontiert werden.	<p>Reihenfolge Montage ist falsch.</p> <ul style="list-style-type: none"> ▶ Schließen Sie zuerst das Milchsystem und dann den Milchbehälter an. Bei der Demontage entnehmen Sie zuerst den Milchbehälter und dann das Milchsystem.
Gerät gibt kein Getränk aus.	<p>Im Wasserfilter ist Luft.</p> <ol style="list-style-type: none"> 1. Tauchen Sie den Wasserfilter mit der Öffnung nach oben so lange in Wasser, bis keine Luftblasen mehr entweichen. 2. Setzen Sie den Filter wieder ein. <ul style="list-style-type: none"> ▶ Drücken Sie den Wasserfilter gerade und fest in den Tankanschluss. <p>Entkalkungsmittelreste verstopfen Wassertank.</p> <ol style="list-style-type: none"> 1. Entnehmen Sie den Wassertank. 2. Reinigen Sie den Wassertank gründlich.
Auf innerem Geräteboden befindet sich Tropfwasser.	<p>Tropfschale wurde zu früh entnommen.</p> <ul style="list-style-type: none"> ▶ Entnehmen Sie die Tropfschale erst einige Sekunden nach dem letzten Getränkebezug.
Brüheinheit kann nicht entnommen werden.	<p>Verriegelung lässt sich nicht lösen, Brüheinheit klemmt.</p> <ul style="list-style-type: none"> ▶ Schalten Sie das Gerät aus und nach 3 Minuten wieder ein.

Störung	Ursache und Störungsbehebung
Mahlwerk läuft nicht an.	Gerät ist zu heiß. 1. Trennen Sie das Gerät vom Netz. 2. Warten Sie 1 Stunde, um das Gerät abkühlen zu lassen.
Mahlwerk mahlt keine Bohnen trotz gefülltem Bohnenbehälter.	Kaffeebohnen sind zu ölig und fallen nicht ins Mahlwerk. ▶ Klopfen Sie leicht an den Bohnenbehälter. ▶ Wechseln Sie die Kaffeesorte. ▶ Verwenden Sie keine öligen Bohnen. ▶ Reinigen Sie den leeren Bohnenbehälter mit einem feuchten Tuch.
Stark schwankende Kaffee-, bzw. Milchschaumqualität.	Gerät ist verkalkt. ▶ Entkalken Sie das Gerät.
Schwankende Milchschaumqualität.	Milchschaumqualität ist abhängig von Art der verwendeten Milch oder pflanzlichem Getränk. ▶ Optimieren Sie das Ergebnis durch die Auswahl der Milch- oder der pflanzlichen Getränkesorte.
Kaffee wird nicht oder nur tropfenweise ausgegeben.	Mahlgrad ist zu fein eingestellt. ▶ Stellen Sie den Mahlgrad gröber ein. → <i>"Mahlgrad einstellen", Seite 18</i>
Eingestellte Füllmenge wird nicht erreicht.	Gerät ist stark verkalkt. ▶ Entkalken Sie das Gerät. Im Wasserfilter ist Luft. 1. Tauchen Sie den Wasserfilter mit der Öffnung nach oben so lange in Wasser, bis keine Luftblasen mehr entweichen. 2. Setzen Sie den Filter wieder ein.
Kaffee hat keine Crema.	Gerät ist verschmutzt. ▶ Reinigen Sie die Brüheinheit. ▶ Entkalken und reinigen Sie das Gerät. Kaffeesorte ist nicht optimal. ▶ Verwenden Sie eine Kaffeesorte mit einem höheren Anteil an Robusta-Bohnen. ▶ Verwenden Sie Bohnen mit einer dunkleren Röstung. Kaffeebohnen sind nicht mehr röstfrisch. ▶ Verwenden Sie frische Kaffeebohnen. Mahlgrad ist nicht auf Kaffeebohnen abgestimmt.

Störung	Ursache und Störungsbehebung
Kaffee hat keine Crema.	<ul style="list-style-type: none"> ▶ Stellen Sie den Mahlgrad feiner ein. → <i>"Mahlgrad einstellen", Seite 18</i>
Kaffee ist zu sauer.	<p>Mahlgrad ist zu grob eingestellt.</p> <ul style="list-style-type: none"> ▶ Stellen Sie den Mahlgrad feiner ein. → <i>"Mahlgrad einstellen", Seite 18</i> <p>Kaffeessorte ist nicht optimal.</p> <ul style="list-style-type: none"> ▶ Verwenden Sie eine Kaffeessorte mit einem höheren Anteil an Robusta-Bohnen. ▶ Verwenden Sie Bohnen mit einer dunkleren Röstung.
Kaffee ist zu bitter.	<p>Mahlgrad ist zu fein eingestellt.</p> <ul style="list-style-type: none"> ▶ Stellen Sie den Mahlgrad gröber ein. → <i>"Mahlgrad einstellen", Seite 18</i> <p>Kaffeessorte ist nicht optimal.</p> <ul style="list-style-type: none"> ▶ Wechseln Sie die Kaffeessorte.
Kaffee schmeckt verbrannt.	<p>Mahlgrad ist zu fein eingestellt.</p> <ul style="list-style-type: none"> ▶ Stellen Sie den Mahlgrad gröber ein. → <i>"Mahlgrad einstellen", Seite 18</i> <p>Kaffeessorte ist nicht optimal.</p> <ul style="list-style-type: none"> ▶ Wechseln Sie die Kaffeessorte. <p>KaffeetemperaturEinstellung ist zu hoch.</p> <ul style="list-style-type: none"> ▶ Stellen Sie die Kaffeetemperatur niedriger ein.
Kaffeersatz ist nicht kompakt und zu nass.	<p>Mahlgrad ist nicht optimal eingestellt.</p> <ul style="list-style-type: none"> ▶ Stellen Sie den Mahlgrad gröber oder feiner ein. → <i>"Mahlgrad einstellen", Seite 18</i> <p>Kaffeebohnen sind zu ölig.</p> <ul style="list-style-type: none"> ▶ Verwenden Sie eine andere Kaffeebohnen-sorte.
Displayanzeige "Bitte Brüheinheit einsetzen." erscheint.	<p>Abdeckung ist falsch eingesetzt.</p> <ol style="list-style-type: none"> 1. Prüfen Sie, ob die Brüheinheit richtig eingesetzt und fest verriegelt ist. 2. Schieben Sie den roten Hebel oben nach links. 3. Setzen Sie die Brühraumabdeckung ein.
Displayanzeige "Bitte Wassertank füllen." erscheint trotz vollem Wassertank.	<p>Wassertank ist falsch eingesetzt.</p> <ul style="list-style-type: none"> ▶ Setzen Sie den Wassertank richtig ein. <p>Kohlensäurehaltiges Wasser ist im Wassertank.</p> <ul style="list-style-type: none"> ▶ Füllen Sie den Wassertank mit frischem Leitungswasser. <p>Schwimmer im Wassertank hängt fest.</p> <ol style="list-style-type: none"> 1. Entnehmen Sie den Wassertank.

Störung	Ursache und Störungsbehebung
Displayanzeige "Bitte Wassertank füllen." erscheint trotz vollem Wassertank.	<p>2. Reinigen Sie den Wassertank gründlich.</p> <hr/> <p>Neuer Wasserfilter wurde nicht nach Anleitung gespült.</p> <ol style="list-style-type: none">1. Spülen Sie den Wasserfilter nach der Anleitung.2. Nehmen Sie den Wasserfilter in Betrieb. <hr/> <p>Im Wasserfilter ist Luft.</p> <ol style="list-style-type: none">1. Tauchen Sie den Wasserfilter mit der Öffnung nach oben so lange in Wasser, bis keine Luftblasen mehr entweichen.2. Setzen Sie den Filter wieder ein. <hr/> <p>Wasserfilter ist alt.</p> <ul style="list-style-type: none">▶ Setzen Sie einen neuen Wasserfilter ein. <hr/> <p>Kalkablagerungen im Wassertank verstopfen das System.</p> <ol style="list-style-type: none">1. Reinigen Sie den Wassertank gründlich.2. Starten Sie das Entkalkungsprogramm.
Displayanzeige "Bitte Brüheinheit reinigen." erscheint.	<p>Brüheinheit ist verschmutzt.</p> <ul style="list-style-type: none">▶ Reinigen Sie die Brüheinheit. <hr/> <p>Mechanismus von Brüheinheit ist schwergängig.</p> <ul style="list-style-type: none">▶ Reinigen Sie die Brüheinheit.
Displayanzeige "Über- oder Unterspannung" erscheint.	<p>Probleme bei der Spannungsversorgung bestehen.</p> <ul style="list-style-type: none">▶ Betreiben Sie das Gerät nur bei 220 - 240 V.
Displayanzeige "Fehler im Wassersystem. Bitte Gerät neu starten." erscheint.	<p>Gerät hat eine Störung.</p> <ol style="list-style-type: none">1. Ziehen Sie den Netzstecker und warten Sie 60 Sekunden.2. Stecken Sie den Netzstecker ein.
Displayanzeige "Bitte calc'nClean Programm durchführen!" erscheint sehr häufig.	<p>Enthärtetes Wasser enthält noch geringe Mengen an Kalk.</p> <ol style="list-style-type: none">1. Setzen Sie einen neuen Wasserfilter ein.2. Stellen Sie die Wasserhärte entsprechend ein. <hr/> <p>Falsches oder zu wenig Entkalkungsmittel verwendet.</p> <ul style="list-style-type: none">▶ Verwenden Sie zum Entkalken ausschließlich geeignete Tabletten. <hr/> <p>Service-Programm ist nicht vollständig ausgeführt.</p> <ul style="list-style-type: none">▶ Starten Sie das Service-Programm "Sonderspülen". → "Service-Programme", Seite 26

Die Richtlinie gibt den Rahmen für eine EU-weit gültige Rücknahme und Verwertung der Altgeräte vor.

16 Transportieren, Lagern und Entsorgen

16.1 Frostschutz aktivieren

Schützen Sie Ihr Gerät vor Frosteinwirkung bei dem Transport und der Lagerung.

ACHTUNG!

Flüssigkeitsrückstände im Gerät können beim Transport oder der Lagerung das Gerät beschädigen.

► Vor dem Transport oder der Lagerung das Leitungssystem leeren.

1. Das Programm "Frostschutz" durchführen.
2. Das Gerät vom Stromnetz trennen.

16.2 Altgerät entsorgen

Durch umweltgerechte Entsorgung können wertvolle Rohstoffe wiederverwendet werden.

1. Den Netzstecker der Netzanschlussleitung ziehen.
2. Die Netzanschlussleitung durchtrennen.
3. Das Gerät umweltgerecht entsorgen.

Informationen über aktuelle Entsorgungswege erhalten Sie bei Ihrem Fachhändler sowie Ihrer Gemeinde- oder Stadtverwaltung.



Dieses Gerät ist entsprechend der europäischen Richtlinie 2012/19/EU über Elektro- und Elektronikaltgeräte (waste electrical and electronic equipment – WEEE) gekennzeichnet.

17 Kundendienst

Funktionsrelevante Original-Ersatzteile gemäß der entsprechenden Ökodesign-Verordnung erhalten Sie bei unserem Kundendienst für die Dauer von mindestens 7 Jahren ab dem Inverkehrbringen Ihres Geräts innerhalb des Europäischen Wirtschaftsraums.

Hinweis: Der Einsatz des Kundendienstes ist im Rahmen der Herstellergarantiebedingungen kostenfrei.

Detaillierte Informationen über die Garantiedauer und die Garantiebedingungen in Ihrem Land erhalten Sie bei unserem Kundendienst, Ihrem Händler oder auf unserer Website. Wenn Sie den Kundendienst kontaktieren, benötigen Sie die Erzeugnisnummer (E-Nr.), die Fertigungsnummer (FD) und die Zählnummer (Z-Nr.) Ihres Geräts.

Die Kontaktdaten des Kundendienstes finden Sie im beiliegenden Kundendienstverzeichnis oder auf unserer Website.

17.1 Erzeugnisnummer (E-Nr.), Fertigungsnummer (FD) und Zählnummer (Z-Nr.)

Die Erzeugnisnummer (E-Nr.), die Fertigungsnummer (FD) und die Zählnummer (Z-Nr.) finden Sie auf dem Typenschild des Geräts.

de Technische Daten

Um Ihre Gerätedaten und die Kundendienst-Telefonnummer schnell wiederzufinden, können Sie die Daten notieren.

18 Technische Daten

Spannung	220– 240 V ~
Frequenz	50 Hz
Anschlusswert	1500 W
Maximaler Pumpendruck, statisch	20 bar
Maximales Fassungsvermögen, Wassertank (ohne Filter)	2,6 l
Maximales Fassungsvermögen, Bohnenbehälter	350 g
Länge der Zuleitung	100 cm
Gerätehöhe	38 cm
Gerätebreite	30 cm
Gerätetiefe	46,7 cm
Gewicht, ungefüllt	9 kg
Art des Mahlwerks	Keramik

Dieses Produkt enthält Lichtquellen der Energie-Effizienzklasse D und F. Die Lichtquellen sind als Ersatzteil verfügbar und nur durch dafür geschultes Fachpersonal auszutauschen.

18.1 Informationen zu freier und Open Source Software

Dieses Produkt enthält Software-Komponenten, die von den Urheberschaftsinhabern als freie oder Open Source-Software lizenziert sind.

Die entsprechenden Lizenzinformationen sind auf dem Hausgerät gespeichert. Der Zugriff auf die entsprechenden Lizenzinformationen ist auch über die Home Connect App möglich: „Profil -> Rechtliche Hinweise -> Lizenzinformationen“.¹ Sie können die Lizenzinformationen auf der Markenprodukt-Website herunterladen. (Bitte suchen Sie auf der Produkt-Website nach Ihrem Gerätemodell und weiteren Dokumenten.) Alternativ können Sie die entsprechenden Informationen unter ossrequest@bshg.com oder BSH Hausgeräte GmbH, Carl-Wery-Str. 34, D-81739 München anfordern.

Der Quellcode wird auf Anforderung zur Verfügung gestellt.

Bitte senden Sie Ihre Anforderung an ossrequest@bshg.com oder BSH Hausgeräte GmbH, Carl-Wery-Str. 34, D-81739 München.

Betreff: „OSSREQUEST“

Die Kosten für die Bearbeitung Ihrer Anforderung werden Ihnen in Rechnung gestellt. Dieses Angebot gilt drei Jahre ab dem Kaufdatum bzw. mindestens für den Zeitraum, in dem wir Support und Ersatzteile für das entsprechende Gerät anbieten.

19 Konformitätserklärung

Hiermit erklärt BSH Hausgeräte GmbH, dass sich das Gerät mit Home Connect Funktionalität in Übereinstimmung mit den grundlegenden Anforderungen und den übrigen einschlägigen Bestimmungen der Richtlinie 2014/53/EU befindet.

¹ Je nach Geräteausstattung

Eine ausführliche RED Konformitätserklärung finden Sie im Internet unter siemens-home.bsh-group.com auf der Produktseite Ihres Geräts bei den zusätzlichen Dokumenten.



2,4-GHz-Band (2400–2483,5 MHz):
max. 100 mW
5-GHz-Band (5150–5350 MHz +
5470–5725 MHz): max. 200 mW

	BE	BG	CZ	DK	DE	EE	IE	EL	ES
	FR	HR	IT	CY	LI	LV	LT	LU	HU
	MT	NL	AT	PL	PT	RO	SI	SK	FI
	SE	NO	CH	TR	IS	UK (NI)			
5-GHz-WLAN (Wi-Fi): Nur zum Gebrauch in Innenräumen.									
	AL	BA	MD	ME	MK	RS	UK	UA	
5-GHz-WLAN (Wi-Fi): Nur zum Gebrauch in Innenräumen.									

Further information and explanations are available online:



Table of contents

1 Safety	38		
1.1 General information.....	38	7.4 Dispensing a coffee beverage with milk	47
1.2 Intended use.....	38	7.5 Dispensing two cups at once..	48
1.3 Restriction on user group.....	38	8 Grinder.....	48
1.4 Safety information.....	38	8.1 Adjusting the grinding level.....	48
2 Environmental protection and saving energy.....	42	9 Childproof lock.....	49
2.1 Disposing of packaging	42	9.1 Activating the child-proof lock.....	49
2.2 Tips for saving energy.....	42	9.2 Deactivating the childproof lock.....	49
3 Installation and connection	42	10 Cup heater¹	49
3.1 Scope of delivery.....	42	10.1 Activating and deactivating the cup heater ¹	49
3.2 Installing and connecting the appliance	42	11 Favourites.....	49
4 Familiarising yourself with your appliance.....	43	11.1 Saving beverages from the beverage selection	49
4.1 Appliance	43	11.2 Saving the beverage in the menu.....	49
4.2 Controls	43	11.3 Changing beverage settings.....	50
5 Accessories.....	44	11.4 Deleting favourites.....	50
6 Before using for the first time ..	44	11.5 Sorting favourites	50
6.1 Preparing and cleaning the appliance	44	12 Home Connect	50
6.2 Checking the water hardness	44	12.1 Setting up the Home Connect app	51
6.3 Water filter ¹	45	12.2 Setting up Home Connect.....	51
6.4 Performing initial start-up	46	12.3 Home Connect settings.....	51
6.5 General information.....	46	12.4 Remote diagnostics	52
7 Basic operation	46	12.5 Data protection.....	52
7.1 Switching the appliance on or off	46		
7.2 Dispensing beverages	47		
7.3 doubleShot and tripleShot.....	47		

¹ Depending on the appliance specifications

13 Basic settings.....	53
13.1 Changing the basic settings.....	53
13.2 Overview of the basic settings.....	53
14 Cleaning and servicing.....	54
14.1 Dishwasher-safe components.....	54
14.2 Cleaning agent.....	55
14.3 Cleaning the appliance.....	55
14.4 Cleaning the drip tray and coffee dregs container.....	56
14.5 Cleaning the milk container ..	56
14.6 Service programmes.....	56
15 Troubleshooting.....	58
16 Transportation, storage and disposal.....	63
16.1 Activating frost protection	63
16.2 Disposing of old appliance ...	63
17 Customer Service.....	63
17.1 Product number (E-Nr.), production number (FD) and consecutive numbering (Z-Nr.).....	63
18 Technical specifications.....	64
18.1 Information regarding Free and Open Source Software...	64
19 Declaration of Conformity	64



1 Safety

Observe the following safety instructions.

1.1 General information

- Read this instruction manual carefully.
- Keep the instruction manual and the product information safe for future reference or for the next owner.
- Do not connect the appliance if it has been damaged in transit.

1.2 Intended use

Only use this appliance:

- for preparing hot drinks.
- in private households and in enclosed spaces in a domestic environment.
- up to an altitude of max. 2000 m above sea level.

1.3 Restriction on user group

This appliance may be used by children aged 8 or over and by people who have reduced physical, sensory or mental abilities or inadequate experience and/or knowledge, provided that they are supervised or have been instructed on how to use the appliance safely and have understood the resulting dangers.

Do not let children play with the appliance.

Children must not perform cleaning or user maintenance unless they are at least 8 years old and are being supervised.

Keep children under the age of 8 years away from the appliance and power cable.

1.4 Safety information

WARNING – Risk of suffocation!

Children may put packaging material over their heads or wrap themselves up in it and suffocate.

- ▶ Keep packaging material away from children.
- ▶ Do not let children play with packaging material.

Children may breathe in or swallow small parts, causing them to suffocate.

- ▶ Keep small parts away from children.
- ▶ Do not let children play with small parts.

⚠ WARNING – Risk of electric shock!

Incorrect installation is dangerous.

- ▶ Connect and operate the appliance only in accordance with the specifications on the rating plate.
- ▶ Connect the appliance to a power supply with alternating current only via a properly installed socket with earthing.
- ▶ The protective conductor system of the domestic electrical installation must be properly installed.

If the appliance or the power cord is damaged, this is dangerous.

- ▶ Never operate a damaged appliance.
- ▶ Never operate an appliance with a cracked or fractured surface.
- ▶ Never pull on the power cord to unplug the appliance. Always unplug the appliance at the mains.
- ▶ If the appliance or the power cord is damaged, immediately unplug the power cord or switch off the fuse in the fuse box.
- ▶ Call customer services. → *Page 63*

Improper repairs are dangerous.

- ▶ Repairs to the appliance should only be carried out by trained specialist staff.
- ▶ Only use genuine spare parts when repairing the appliance.
- ▶ If the power cord of this appliance is damaged, it must be replaced by the manufacturer, the manufacturer's Customer Service or a similarly qualified person in order to prevent any risk.

An ingress of moisture can cause an electric shock.

- ▶ Never immerse the appliance or the power cord in water.
- ▶ Liquids must not be spilled on the appliance plug connection.
- ▶ Only use the appliance in enclosed spaces.
- ▶ Never expose the appliance to intense heat or humidity.
- ▶ Do not use steam- or high-pressure cleaners to clean the appliance.

⚠ WARNING – Risk of fire!

The appliance will become hot.

- ▶ Ventilate the appliance adequately.
- ▶ Never operate the appliance in a cupboard.

It is dangerous to use an extended power cord and non-approved adapters.

- ▶ Do not use extension cables or multiple socket strips.
- ▶ Only use adapters and power cords approved by the manufacturer.
- ▶ If the power cord is too short and a longer one is not available, please contact an electrician to have the domestic installation adapted.

⚠ WARNING – Risk of burns!

Some parts of the appliance become very hot.

- ▶ Never touch hot appliance parts.
- ▶ Allow hot appliance parts to cool down before touching.

⚠ WARNING – Risk of scalding!

Freshly prepared drinks are very hot.

- ▶ Leave drinks to cool down if necessary.
- ▶ Do not let escaping liquids or steam come into contact with your skin.

A remote start via the Home Connect app while the appliance is unattended may cause scalding to third parties.

- ▶ Do not reach under the coffee outlet during the dispensing of drinks.
- ▶ Keep other persons, in particular children, away from the appliance.

⚠ WARNING – Risk of injury!

Improper use of the appliance may endanger the user.

- ▶ To avoid injuries, only use the appliance for its intended purpose.

Trapped fingers when closing the appliance door.

- ▶ Be careful of your fingers when closing the appliance door.

The grinder rotates.

- ▶ Never reach into the grinder.

⚠ WARNING – Danger: Magnetism!

The appliance contains permanent magnets. These may affect electronic implants, e.g. pacemakers or insulin pumps.

- ▶ People with electronic implants must stand at least 10 cm away from the appliance.
- ▶ This minimum distance of 10 cm must also be observed for the water tank when removed.

⚠ WARNING – Risk of harm to health!

Soiling on the appliance may be harmful to health.

- ▶ To ensure hygiene, follow the cleaning instructions for the appliance.

2 Environmental protection and saving energy

2.1 Disposing of packaging

The packaging materials are environmentally compatible and can be recycled.

- ▶ Sort the individual components by type and dispose of them separately.

2.2 Tips for saving energy

If you follow these instructions, your appliance will use less power.

Set the interval for automatic switch-off to the smallest value.

- ✓ If the appliance is not being used, it will switch itself off earlier.
→ "Basic settings", Page 53

Do not interrupt the dispensing process prematurely.

- ✓ The amount of water or milk that is heated is used optimally.

Descale the appliance regularly.

- ✓ Limescale deposits increase the appliance's energy consumption.

3 Installation and connection

3.1 Scope of delivery

After unpacking all parts, check for any damage in transit and completeness of the delivery.

Note: Different accessories are enclosed depending on the appliance model. This accessory is shown in a frame with a dashed line.

→ Fig. 1

A	Fully automatic coffee machine
B	Milk container
C	Milk tube
D	Adapter for milk containers ¹
E	User manual
F	Insertion aid for water filter
G	Descaling tablet ¹
H	Cleaning tablet ¹
I	Water filter ¹
J	Water hardness testing strip
K	Microfibre cloth

¹ Depending on the appliance specifications

3.2 Installing and connecting the appliance

ATTENTION!

Risk of damage to the appliance. If the appliance is not started up correctly, it may be damaged.

- ▶ Use the appliance in frost-free rooms only.
- ▶ If the appliance has been transported or stored below 0 °C, wait 3 hours at room temperature before starting it up.
- ▶ After plugging in, always wait approx. 5 seconds.

1. Place the appliance on a level, water-resistant surface that is capable of bearing its weight.

2. Using the mains plug, connect the appliance to an earthed socket that has been correctly installed.

4 Familiarising yourself with your appliance

4.1 Appliance

You can find an overview of the parts of your appliance here.

Note: Individual details and colours may differ, depending on the appliance model.

→ Fig. **2**

1	Milk container
2	Touch fields
3	Cup heater ¹
4	Aroma lid
5	Bean container
6	Rotary selector for grinder setting
7	Tablet compartment
8	Cover for water tank
9	Water tank
10	Touch display
11	Brewing chamber door
12	Cup lighting
13	Rating plate
14	Milk system
15	Beverage outlet cover

¹ Depending on the appliance specifications

16 Drip tray





- ¹ Depending on the appliance specifications

4.2 Controls

You can find an overview of the controls for your appliance here.



Touch fields

Here you can find an overview of the symbols that are always visible.



	Switch the appliance on or off.
	Dispense two cups.
	Open or close the service programmes.
	Open or exit the settings.



Touch display

The touch display functions both as a display and a control.

Favourites	Select saved beverages with personal settings. → Page 49
Classic	Select standard beverages.
coffee-World	Select basic beverages which can be extended in conjunction with Home Connect.
	Cup warmer is switched on.
	Appliance is connected to Home Connect.

Note: When the appliance is switched on, you have additional operating options with relevant displays and messages, e.g. beverage settings.

	Set strength.
	Set per-cup quantity.

	Set milk ratio.
	Set aroma.

	Set temperature.
---	------------------

5 Accessories

Use original accessories. These have been made especially for your appliance.

Accessories	Retail	Customer service
Cleaning tablets	TZ80001A TZ80001B	00312097 00312098
Descaling tablets	TZ80002A TZ80002B	00312094 00312095
Water filter	TZ70003	00575491
Water filter pack of 3	TZ70033A	
Microfibre cloth	-	00460770
Care set	TZ80004A TZ80004B	00312105 00312106
Adapter for milk containers	TZ70001	17006005

6 Before using for the first time

Prepare the appliance for use.

6.1 Preparing and cleaning the appliance

Remove the protective foils and clean the appliance and individual parts. Follow the illustrated instructions at the beginning of this manual.

ATTENTION!

Unsuitable beans can block the grinder.

- ▶ Only use pure, roasted bean mixes that are suitable for use in fully automatic coffee or espresso machines.
- ▶ Do not use glazed coffee beans.
- ▶ Do not use caramelised coffee beans.

- ▶ Do not use coffee beans that have been treated with additives containing sugar.
- ▶ Do not add instant coffee.

→ Fig. **3** - **24**

Note: Fill the water tank each day with fresh, cold, non-carbonated water.

Tip: To keep the coffee beans at their best, store them in a sealed container in a cool place. You can keep the coffee beans in the bean container for several days without them losing their aroma.

6.2 Checking the water hardness

It is important to set the water hardness correctly so that your appliance indicates in good time that it needs

descaling. You can use the enclosed test strip to check the water hardness or ask your local water company.

1. Briefly dip the test strip in fresh tap water.
2. Allow the water to drain off the test strip.
3. Read the water hardness off the test strip after 1 minute.

The table shows allocation of the levels to the different degrees of water hardness:

Level	German degrees in °dH	Total hardness in mmol/l
1	1-7	< 1.3
2	8-14	1.3-2.5
3	15-21	2.5-3.8
4 ¹	22-30	> 3.8

¹ Factory setting

Note: If a water softening system is installed in your house, you can select "Water softening system".

Tips

- You can change the settings at any time.
→ "Basic settings", Page 53
- If the water hardness exceeds 21 °dH (3.8 mmol/l), you can fill the water tank with prefiltered water to reduce limescale deposits.

6.3 Water filter¹

You can use a water filter to minimise limescale deposits and reduce impurities in the water.

Inserting the water filter

ATTENTION!

Possible damage to the appliance due to limescale build-up.

- ▶ Change the water filter in good time.
- ▶ Change the water filter after 2 months at the latest.
- ▶ Observe the display messages.

1. Press .
2. Press "INTENZA filter" and follow the instructions on the display.

Changing or removing the water filter

You can also operate your appliance without a water filter.

1. Press .
2. Press "INTENZA filter".
3. Press "Replace" or "Remove" and follow the instructions on the display.

Tips

- You should also change your water filter for reasons of hygiene.
- With a water filter you need to descale your appliance less frequently.
- If you use a water filter, your coffee will be more flavoursome.
- If your appliance has not been used for a long time, for example if you were on holiday, you should rinse the water filter before use by dispensing a cup of hot water.
- The water filter can be purchased from retailers or customer service.
→ "Accessories", Page 44

¹ Depending on the appliance specifications

6.4 Performing initial start-up

After connecting the appliance to the power supply, configure the settings for initial start-up. Initial start-up only appears when switching on for the first time.

1. Press  to switch the appliance on.
 2. Follow the instructions on the display.
- ✓ The display will guide you through the programme.

Notes

- If you want to set up Home Connect now, follow the instructions in the Home Connect app.
→ *"Setting up Home Connect", Page 51*
- If "Demo mode" is selected, only the displays will work. You cannot dispense a beverage or run a programme.

6.5 General information

Please bear this information in mind so that you can get the best out of your appliance.

Notes

- The appliance has been programmed at the factory with standard settings for optimum operation.
- The grinder has been factory-set for optimum operation. If coffee is only dispensed drop by drop or is too thin and with too little crema, you can adjust the grinding level when the grinder is running.
→ *"Adjusting the grinding level", Page 48*
- During operation water droplets may form at the ventilation slits and on the lid of the tablet compartment.

- If you do not perform any actions on the appliance for a certain period, it will switch off automatically. You can change the duration in the basic settings.
- For technical reasons steam can escape from the appliance.

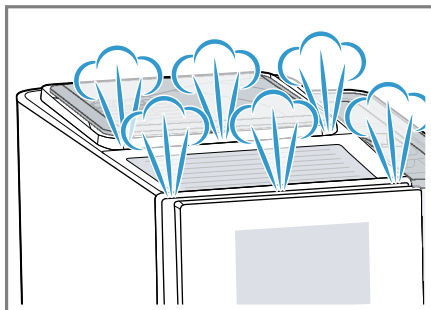

- The first beverage will not yet have its full aroma if:
 - You are using the appliance for the first time.
 - You have run a service programme.
 - You have not used the appliance for a long time.

Do not drink the beverage.

Tip: You will get a stable, fine-pored crema after you have started up your appliance and dispensed a few cups.

7 Basic operation

7.1 Switching the appliance on or off

- ▶ Press .
- When the appliance switches on, the display shows the logo. When the appliance is switched on or off, it will rinse itself automatically. When switched off, the appliance will emit steam into the drip tray for cleaning. The appliance will not rinse itself if the appliance is still

warm when switched on or if no beverage was dispensed before it was switched off.

7.2 Dispensing beverages

Find out how to prepare a drink of your choice.

WARNING **Risk of scalding!**

Freshly prepared drinks are very hot.

- ▶ Leave drinks to cool down if necessary.
- ▶ Do not let escaping liquids or steam come into contact with your skin.

Notes

- With a number of settings your coffee is prepared in several steps. Wait until the process is fully completed.
- If you are dispensing a beverage with milk, always connect the milk container filled with milk or the milk adapter to a milk carton.
- You can only connect the milk container or milk adapter if the milk system is fitted with the adapter and the hose in the beverage outlet cover.
- The milk container is specially designed for this appliance. Only use the milk container for storing milk in the refrigerator and in the house.
- If the milk system has not been cleaned, small amounts of milk may escape when hot water is dispensed.

7.3 doubleShot and tripleShot

Your appliance grinds the coffee two or three times.

To ensure that only pleasant-tasting and easily digestible aromatic substances are released, coffee beans are freshly ground and brewed again by the appliance.

The longer coffee brews, the more bitter substances and undesirable aromas are released. These bitter substances and undesirable aromas affect the taste and digestibility of coffee.

Note: The functions "doubleShot" and "tripleShot" depend on the beverage strength and beverage size selected.

7.4 Dispensing a coffee beverage with milk



An example explains how to make a latte macchiato.

WARNING **Risk of burns!**

The milk system can become extremely hot.

- ▶ Never touch the milk system when it is hot.
- ▶ Allow the hot milk system to cool down before touching it.

Requirements

- The milk container or milk adapter is connected.
 - The milk container is filled with milk or the milk adapter hose is immersed in milk.
1. Place a glass underneath the beverage outlet.
 2. Press "Classic".
 3. Select and press the beverage symbol for latte macchiato.
 - To change the strength, press .
 - To change the per-cup quantity, press .
 - To change the milk ratio, press .

4. Press "Start" and wait until the process is complete.

- To completely stop dispensing the beverage, press "Stop".
- To only stop the current dispensing step, press "Skip".

After preparing the beverage, the milk system will automatically clean itself with a short jet of steam.

Notes

- If you do not change any settings for approx. 30 seconds, the appliance will exit settings mode.
- The appliance saves the settings automatically.



Tips

- You can also pre-heat cups before dispensing using hot water or the cup heater¹.
- You can also use plant-based alternatives to milk, e.g. soya milk.
- The quality of the milk froth depends on the type of milk or plant-based alternative used.

7.5 Dispensing two cups at once

Depending on your beverage, you can make 2 cups at the same time.

Note: If the "doubleShot" or "tripleShot" function is active, the function for dispensing two cups at once is not possible.

1. Press the symbol for your desired drink.
2. Press .
- ✓ The display shows the setting .
3. Place two cups on the left and right underneath the beverage outlet.
4. Press "Start".

The beverage is prepared in 2 steps. The beans are ground in 2 grinding operations.

- ✓ The beverage is brewed and then runs into the cups.
5. Wait until the process is complete.

8 Grinder

Your appliance has an adjustable grinder, which you can use to customise the grinding level of your coffee beans.

8.1 Adjusting the grinding level

Set the desired grinding level while the coffee beans are being ground.

WARNING **Risk of injury!**

The grinder rotates.

- ▶ Never reach into the grinder.

ATTENTION!

Risk of damage to the grinder. The grinder may be damaged if the grinding level is not set properly.

- ▶ Only set the grinding level when the grinder is running.
- ▶ Select the grinding level using the rotary selector step by step.

Grinding level Setting

Fine grinding level for lightly roasted beans	Turn rotary selector anticlockwise.
---	-------------------------------------



¹ Depending on the appliance specifications

Grinding level	Setting
Coarse grinding level for dark-roasted beans	Turn rotary selector clockwise.



The grinding level setting only takes effect after the second cup.

Tip: If the coffee is only dispensed drop by drop, set a coarser grinding level.

If the coffee is too thin with too little crema, set a finer grinding level.

9 Childproof lock

You can lock the appliance, to protect children against scalding and burns.

9.1 Activating the child-proof lock

Requirement: The appliance is switched on.

- ▶ Press and hold  for at least 3 seconds.
- ✓ The childproof lock is activated.

9.2 Deactivating the child-proof lock

- ▶ Press and hold  for at least 3 seconds.
- ✓ The childproof lock is deactivated.

10 Cup heater¹

You can use the cup heater to pre-heat your cups.

10.1 Activating and deactivating the cup heater¹

⚠ WARNING
Risk of burns!

The cup heater¹ can become very hot.

- ▶ Never touch the cup heater¹ while hot.
- ▶ Allow the hot cup heater¹ to cool down before touching it.

Tip: Place the cups with their base on the cup heater to warm them to optimum effect¹.

11 Favourites

Save beverages with your personal settings as a favourite. You can mark your favourites with a colour. A favourite is a beverage with personal settings. You can change the settings at any time.

Note: To exit the settings, press ← or start dispensing the beverage.

11.1 Saving beverages from the beverage selection

1. Select a beverage from "Classic" or "coffeeWorld".
2. Select the personal beverage settings.
3. Press "Favourite".
4. Select the required colour for the beverage.
5. Press "Save".

11.2 Saving the beverage in the menu

1. Press "Favourites".

¹ Depending on the appliance specifications

2. Press .
- ✓ The display shows all available beverages.
3. Select the required beverage.
4. Select the personal beverage settings.
5. Press "Next".
6. Select the required colour for the beverage.
7. Press "Save".

11.3 Changing beverage settings

1. Press "Favourites".
2. Select the beverage and press briefly.
3. Change the beverage settings.
4. Press "Apply".
- ✓ The new settings are saved.

11.4 Deleting favourites

1. Press "Favourites".
2. Select the beverage.
3. Press the beverage for at least 3 seconds.
4. Confirm "Delete".

11.5 Sorting favourites

1. Press "Settings".
2. Press "Personalisation".
3. Press "Sort favourites".
4. Sort favourites, e.g. by name or colour.

tions via the Home Connect app, adjust its basic settings and monitor its operating status.

The Home Connect services are not available in every country. The availability of the Home Connect function depends on the availability of Home Connect services in your country. You can find information about this at: www.home-connect.com.

To be able to use Home Connect, you must first set up the connection to the WLAN home network (Wi-Fi¹) and to the Home Connect app.

The Home Connect app guides you through the entire login process. Follow the instructions in the Home Connect app to configure the settings.

Tip: Please also follow the instructions in the Home Connect app.

Notes

- Please note the safety precautions in this instruction manual and make sure that they are also observed when operating the appliance via the Home Connect app. → "Safety", Page 38
- Operating the appliance on the appliance itself always takes priority. During this time it is not possible to operate the appliance using the Home Connect app.

12 Home Connect

This appliance is network-capable. Connecting your appliance to a mobile device lets you control its func-

¹ Wi-Fi is a registered trademark of the Wi-Fi Alliance.

12.1 Setting up the Home Connect app

1. Install the Home Connect app on your mobile device.



1

2. Start the Home Connect app and set up access for Home Connect.
The Home Connect app guides you through the entire login process.

12.2 Setting up Home Connect

Requirements

- The Home Connect app has been installed on your mobile device.
 - The appliance is receiving signals from the WLAN home network (Wi-Fi) at its installation location.
1. Open the Home Connect app and scan the following QR code.



2. Follow the instructions in the Home Connect app.

12.3 Home Connect settings

Adapt Home Connect to your needs.

You can find the Home Connect settings in the basic settings for your appliance. Which settings the display shows will depend on whether Home Connect has been set up and whether the appliance is connected to your home network.

¹ Apple App Store und the Apple App Store logo are trademarks of Apple Inc. Google Play and the Google Play logo are trademarks of Google LLC.

Overview of the Home Connect settings

You can find an overview of the Home Connect settings and network settings here.

Basic setting	Selection	Description
WiFi connection	On Off	Switch off the wireless module during long absences or to save energy. Note: In networked standby mode your appliance requires max. 2 W.
Remote start	On Off	Switch remote start on the appliance on and off. Note: With the Home Connect app only switch-off is possible.
Add mobile device	-	Connect the appliance to the "Home Connect" app or additional accounts.
Network information	-	Display network information and appliance information.
Delete network settings	-	Note: You cannot operate your appliance via the "Home Connect" app without a network connection.
Software update	-	Note: This setting is only available with a software update.

12.4 Remote diagnostics

Customer Service can use Remote Diagnostics to access your appliance if you contact them, have your appliance connected to the Home Connect server and if Remote Diagnostics is available in the country in which you are using the appliance.

Tip: For further information and details about the availability of Remote Diagnostics in your country, please visit the service/support section of your local website: www.home-connect.com.

12.5 Data protection

Please see the information on data protection.

The first time your appliance is registered on a home network connected to the Internet, your

appliance will transmit the following types of data to the Home Connect server (initial registration):

- Unique appliance identification (consisting of appliance codes as well as the MAC address of the Wi-Fi communication module installed).
- Security certificate of the Wi-Fi communication module (to ensure a secure data connection).
- The current software and hardware version of your appliance.
- Status of any previous reset to factory settings.

This initial registration prepares the Home Connect functions for use and is only required when you want to use the Home Connect functions for the first time.

Note: Please note that the Home Connect functions can only be utilised with the Home Connect app. Information on data protection can be retrieved in the Home Connect app.

13 Basic settings

You can configure the basic settings for your appliance to meet your needs and call up additional functions.

13.2 Overview of the basic settings

You can find an overview of the basic settings here.

Beverage setting	Brewing temperature	Set the brewing temperature.
	Milk sequence	Select the sequence for milk and coffee.
	Latte macchiato pause	Select the pause between milk and coffee.
	Resetting beverage parameters	Reset the beverage settings.
Appliance setting	Cup heater ¹	Switch the cup heater ¹ on or off.
	Automatic switch-off	Set the time after which the appliance switches off.
	Display brightness	Set the brightness in steps.
	Sounds	<ul style="list-style-type: none"> ■ Switch sounds on and off. ■ Set the volume.
	Water hardness	Set the water hardness.
	Language	Set the language.
	Factory settings	Reset the appliance to the factory settings.

Personalisation

¹ Depending on the appliance specifications

13.1 Changing the basic settings

1. Press .
 - ✓ The display shows the list of basic settings.
2. Change the required basic setting.
 - ✓ The appliance saves the basic setting automatically.
3. To exit the basic settings, press ←.

	Operation after switch-on	Set the display screen for "Favourites", "Classic" or "coffeeWorld".
	Sort favourites	Set the sequence of favourites.
Home Connect	Information about Home Connect	→ <i>"Setting up Home Connect", Page 51</i>
Appliance information	Beverage counter	Display the number of beverages dispensed.
	Cleaning information	Time until the water filter should next be changed or a service programme started.
	Version information	Display network information and appliance information.
	Licence information	Display FOSS licence text.
	Mode for demo purposes	Switch "Demo mode" on or off.
¹ Depending on the appliance specifications		

14 Cleaning and servicing

To keep your appliance working efficiently for a long time, it is important to clean and maintain it carefully.

14.1 Dishwasher-safe components

Here you can find an overview of the components you can clean in the dishwasher.

ATTENTION!

Some components are sensitive to heat and may be damaged if they are cleaned in a dishwasher.

- ▶ Follow the operating instructions of the dishwasher.

- ▶ Only clean dishwasher-safe components in the dishwasher.
- ▶ Only use programmes that do not heat the components above 60 °C.

Suitable: 

- Drip tray
 - Drip plate
 - Coffee dregs container

Not suitable: 

- Water tank
- Water tank lid
- Brewing unit

- Mechanical fill level indicator
- Milk system with adapter
- Milk container with lid

14.2 Cleaning agent

Only use suitable cleaning agents.

ATTENTION!

Unsuitable cleaning products may damage the surfaces of the appliance.

- ▶ Do not use harsh or abrasive detergents.
- ▶ Do not use cleaning agents containing alcohol or spirits.
- ▶ Do not use hard scouring pads or cleaning sponges.

Unsuitable cleaning and descaling agents may damage the appliance.

- ▶ Do not use pure citric acid, vinegar or any vinegar-based agents to descale the appliance.
- ▶ Do not use descaling agent with phosphoric acid.
- ▶ Only use cleaning tablets and descaling tablets that have been specially developed for the appliance.
→ "Accessories", Page 44

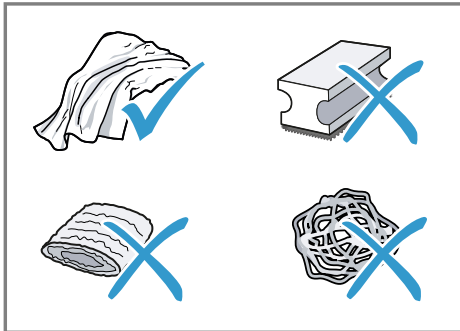

Tips

- Wash new sponge cloths thoroughly to remove any salt adhering to them. Salt can cause rust film to develop on stainless steel surfaces.

- Beverage dispenser cover

- Always remove any residues of limescale, coffee, milk and cleaning/descaling solutions immediately to prevent corrosion.

14.3 Cleaning the appliance

⚠ WARNING Risk of electric shock!

An ingress of moisture can cause an electric shock.

- ▶ Never immerse the appliance or the power cord in water.
- ▶ Liquids must not be spilled on the appliance plug connection.
- ▶ Do not use steam- or high-pressure cleaners to clean the appliance.

⚠ WARNING Risk of burns!

Some parts of the appliance become very hot.

- ▶ Never touch hot appliance parts.
- ▶ Allow hot appliance parts to cool down before touching.

1. Clean the housing, the high-gloss surfaces and the control panel with the enclosed microfibre cloth.
2. Clean the outlet system with a soft, damp cloth after beverages have been dispensed.
3. Rinse the water tank with fresh, clean water.
4. If the appliance has not been used for a long time, e.g. after a holiday, clean the entire appliance, including moving parts such as the brewing unit or water tank.

Note: The appliance will rinse itself automatically if you switch it on when it is cold or switch it off after it has dispensed coffee. The system is therefore self-cleaning.

14.4 Cleaning the drip tray and coffee dregs container

Clean and empty the drip tray and coffee dregs container every day to prevent deposits. Follow the illustrated instructions at the beginning of this manual.

→ Fig. 25 - 26

14.5 Cleaning the milk container

Clean the milk container regularly for hygiene reasons. You can clean the milk container in the dishwasher. Follow the illustrated instructions at the beginning of this manual.

→ Fig. 17 - 18

14.6 Service programmes

Use the service programmes if you insert or remove a water filter or in order to clean your appliance thoroughly. Your appliance will tell you when you need to perform a service programme, e.g. cleaning.

Overview of service programmes

You can find an overview of the service programmes here.

Note: The start image shows the remaining number of beverages that can be dispensed until running the programme and the duration.

ATTENTION!

Improper cleaning and descaling or a delay in doing so may damage the appliance.

- ▶ Immediately perform the descaling process in accordance with the instructions.
- ▶ Only use cleaning tablets in the tablet compartment.
- ▶ Do not put descaling tablets or other products in the tablet compartment.

Notes

- The display indicates the progress of the descaling or cleaning process.
- If your appliance has been locked, you can only operate it again once the descaling process has been carried out.

Tip: In addition to the automatic rinsing process, regularly also remove and clean the brewing unit.







Using the service programmes

1. Press .
 2. Press the symbol for the required programme.
- ✓ The display will guide you through the programme.



INTENZA filter

Insert, replace or remove the water filter.

	Milk system cleaning	Rinse the milk system automatically.
	calc'nClean	Combine cleaning and descaling. Remove residues of limescale and coffee from the pipes.
	Cleaning	Remove residues of coffee from the pipes.
	Descaling	Remove residues of limescale from the pipes.
	Brewing unit cleaning	The display shows optimum cleaning of the brewing unit step by step.
	Beverage outlet cleaning	The display shows optimum cleaning of the outlet step by step.
	Frost protection	Drain the pipes to protect the appliance during transport or storage.
	Special rinsing	If a service programme is interrupted, e.g. due to a power failure, it will rinse itself automatically. The appliance is then ready for use again.

Tips

- If you are starting the "Descaling" or "calc'nClean" programme, keep a container with a capacity of min. 1 l at the ready.
- If you use a water filter, this will prolong the time until you have to run a service programme.
- You can combine "Descaling" and "Cleaning" with the "calc'nClean" service programme.

15 Troubleshooting

You can rectify minor faults on your appliance yourself. Read the troubleshooting information before contacting after-sales service. This will avoid unnecessary costs.

WARNING

Risk of electric shock!

Improper repairs are dangerous.

- ▶ Repairs to the appliance should only be carried out by trained specialist staff.
- ▶ Only use genuine spare parts when repairing the appliance.
- ▶ If the power cord of this appliance is damaged, it must be replaced by the manufacturer, the manufacturer's Customer Service or a similarly qualified person in order to prevent any risk.

Fault	Cause and troubleshooting
Appliance no longer responds.	Appliance has a fault. <ol style="list-style-type: none"> 1. Pull out the mains plug and wait 60 seconds. 2. Re-insert the mains plug.
Home Connect is not working properly.	Different causes are possible. <ul style="list-style-type: none"> ▶ Go to www.home-connect.com.
Appliance only dispenses water, not coffee.	Empty bean container is not detected by the appliance. <ul style="list-style-type: none"> ▶ Pour in coffee beans. <hr/> Coffee shaft on brewing unit is blocked. <ul style="list-style-type: none"> ▶ Clean the brewing unit. <hr/> Coffee beans are too oily and do not fall into the grinder. <ul style="list-style-type: none"> ▶ Gently tap the bean container. ▶ Change the coffee variety. ▶ Do not use oily beans. ▶ Clean the empty bean container with a damp cloth. <hr/> Brewing unit is not inserted properly. <ol style="list-style-type: none"> 1. Check whether the brewing unit is inserted correctly and is securely locked. 2. Push the red lever up to the left. 3. Insert the brewing unit cover.
Appliance is not dispensing milk froth.	Milk system is soiled. <ul style="list-style-type: none"> ▶ Clean the milk system in the dishwasher. <hr/> Milk tube not immersed in milk. <ul style="list-style-type: none"> ▶ Use more milk.

Fault	Cause and troubleshooting
Appliance is not dispensing milk froth.	<ul style="list-style-type: none"> ▶ Check whether the milk tube is immersed in the milk. <hr/> <p>Heavy build-up of limescale in the appliance.</p> <ul style="list-style-type: none"> ▶ Descale the appliance.
No milk intake by the milk system.	<p>The milk system is assembled incorrectly.</p> <ul style="list-style-type: none"> ▶ Assemble the milk system correctly. <hr/> <p>Order for connecting the milk container and milk system is wrong.</p> <ul style="list-style-type: none"> ▶ First insert the milk system into the outlet and then the milk container. <hr/> <p>Milk tube not immersed in milk.</p> <ul style="list-style-type: none"> ▶ Use more milk. ▶ Check whether the milk tube is immersed in the milk.
Milk froth is too cold.	<p>Milk is too cold.</p> <ul style="list-style-type: none"> ▶ Use lukewarm milk.
Appliance is not dispensing hot water.	<p>Milk system is soiled.</p> <ul style="list-style-type: none"> ▶ Clean the milk system in the dishwasher.
Milk system cannot be assembled or disassembled.	<p>Order of assembly is wrong.</p> <ul style="list-style-type: none"> ▶ First connect the milk system and then the milk container. When disassembling, you must first remove the milk container and then the milk system.
Appliance is not dispensing drinks.	<p>Air is in the water filter.</p> <ol style="list-style-type: none"> 1. Immerse the water filter in water with the opening facing upwards until no more air bubbles escape. 2. Reinsert the filter. <ul style="list-style-type: none"> ▶ Firmly press the water filter straight down into the tank connection. <hr/> <p>Residues of limescale remover are blocking the water tank.</p> <ol style="list-style-type: none"> 1. Remove the water tank. 2. Clean the water tank thoroughly.
There is dripping water on the inner floor of the appliance.	<p>Drip tray was removed too soon.</p> <ul style="list-style-type: none"> ▶ Wait a few seconds after the last drink was dispensed before removing the drip tray.
Brewing unit cannot be removed.	<p>Locking device cannot be released, brewing unit is jammed.</p> <ul style="list-style-type: none"> ▶ Switch the appliance off and back on after 3 minutes.

Fault	Cause and troubleshooting
Grinder won't start.	Appliance is too hot. <ol style="list-style-type: none"> 1. Disconnect the appliance from the mains. 2. Wait 1 hour so the appliance can cool down.
Grinder is not grinding any coffee beans despite full bean container.	Coffee beans are too oily and do not fall into the grinder. <ul style="list-style-type: none"> ▶ Gently tap the bean container. ▶ Change the coffee variety. ▶ Do not use oily beans. ▶ Clean the empty bean container with a damp cloth.
Coffee or milk froth quality varies widely.	Build-up of limescale in the appliance. <ul style="list-style-type: none"> ▶ Descale the appliance.
Milk froth quality varies widely.	Milk froth quality depends on the type of milk or plant-based alternative used. <ul style="list-style-type: none"> ▶ Optimise the result through the selection of the milk or vegetable-based drink type.
Coffee is not dispensed or has slowed to a trickle.	Grinding level is set too fine. <ul style="list-style-type: none"> ▶ Set a coarser grinding level. → <i>"Adjusting the grinding level", Page 48</i>
Set quantity is not reached.	Heavy build-up of limescale in the appliance. <ul style="list-style-type: none"> ▶ Descale the appliance. <hr/> Air is in the water filter. <ol style="list-style-type: none"> 1. Immerse the water filter in water with the opening facing upwards until no more air bubbles escape. 2. Reinsert the filter. <hr/> Appliance is soiled. <ul style="list-style-type: none"> ▶ Clean the brewing unit. ▶ Descale and clean the appliance.
Coffee has no crema.	Type of coffee is not optimal. <ul style="list-style-type: none"> ▶ Use a coffee variety with a higher proportion of Robusta beans. ▶ Use beans with a darker roast. <hr/> Coffee beans are no longer freshly roasted. <ul style="list-style-type: none"> ▶ Use fresh coffee beans. <hr/> Grinding level is not appropriate for coffee beans. <ul style="list-style-type: none"> ▶ Adjust the grinder to a finer setting. → <i>"Adjusting the grinding level", Page 48</i>
Coffee is too acidic.	Grinding level is set too coarse. <ul style="list-style-type: none"> ▶ Adjust the grinder to a finer setting. → <i>"Adjusting the grinding level", Page 48</i>

Fault	Cause and troubleshooting
Coffee is too acidic.	Type of coffee is not optimal. <ul style="list-style-type: none"> ▶ Use a coffee variety with a higher proportion of Robusta beans. ▶ Use beans with a darker roast.
Coffee is too bitter.	Grinding level is set too fine. <ul style="list-style-type: none"> ▶ Set a coarser grinding level. → <i>"Adjusting the grinding level", Page 48</i>
	Type of coffee is not optimal. <ul style="list-style-type: none"> ▶ Change the coffee variety.
Coffee tastes burnt.	Grinding level is set too fine. <ul style="list-style-type: none"> ▶ Set a coarser grinding level. → <i>"Adjusting the grinding level", Page 48</i>
	Type of coffee is not optimal. <ul style="list-style-type: none"> ▶ Change the coffee variety.
	Coffee temperature setting is too high. <ul style="list-style-type: none"> ▶ Set the coffee temperature lower.
Coffee grounds are not compact and are too wet.	The grinding level is not set optimally. <ul style="list-style-type: none"> ▶ Adjust the grinder to a coarser or finer setting. → <i>"Adjusting the grinding level", Page 48</i>
	Coffee beans are too oily. <ul style="list-style-type: none"> ▶ Use a different type of bean.
Display shows "Please insert brewing unit."	Cover is wrongly inserted. <ol style="list-style-type: none"> 1. Check whether the brewing unit is inserted correctly and is securely locked. 2. Push the red lever up to the left. 3. Insert the brewing unit cover.
Display shows "Please fill water tank." despite the fact that the water tank is full.	Water tank is wrongly inserted. <ul style="list-style-type: none"> ▶ Insert the water tank correctly.
	Carbonated water is in the water tank. <ul style="list-style-type: none"> ▶ Fill the water tank with fresh tap water.
	Float is stuck in the water tank. <ol style="list-style-type: none"> 1. Remove the water tank. 2. Clean the water tank thoroughly.
	New water filter was not rinsed as per instructions. <ol style="list-style-type: none"> 1. Rinse the water filter according to the instructions. 2. Place the water filter into operation.
	Air is in the water filter. <ol style="list-style-type: none"> 1. Immerse the water filter in water with the opening facing upwards until no more air bubbles escape.

Fault	Cause and troubleshooting
Display shows "Please fill water tank." despite the fact that the water tank is full.	<p>2 Reinsert the filter.</p> <hr/> <p>Water filter is old.</p> <ul style="list-style-type: none"> ▶ Insert a new water filter. <hr/> <p>Limescale deposits in the water tank are blocking the system.</p> <ol style="list-style-type: none"> 1. Clean the water tank thoroughly. 2. Start the descaling programme.
Display shows "Please clean brewing unit."	<p>Brewing unit is soiled.</p> <ul style="list-style-type: none"> ▶ Clean the brewing unit. <hr/> <p>Mechanism of brewing unit is stiff.</p> <ul style="list-style-type: none"> ▶ Clean the brewing unit.
Display shows "Over-voltage or under-voltage".	<p>There are problems with the power supply.</p> <ul style="list-style-type: none"> ▶ Only operate the appliance at 220 - 240 V.
Display shows "Error in water system. Please restart appliance."	<p>Appliance has a fault.</p> <ol style="list-style-type: none"> 1. Pull out the mains plug and wait 60 seconds. 2. Re-insert the mains plug.
Display very frequently shows "Please run calc'nClean programme!".	<p>Decalcified water still contains small amounts of lime.</p> <ol style="list-style-type: none"> 1. Insert a new water filter. 2. Set the corresponding water hardness. <hr/> <p>Incorrect or too little descaling agent used.</p> <ul style="list-style-type: none"> ▶ When descaling, only use suitable tablets. <hr/> <p>Service programme has not been carried out in its entirety.</p> <ul style="list-style-type: none"> ▶ Start the "Special rinsing" service programme. → "Service programmes", Page 56

16 Transportation, storage and disposal

16.1 Activating frost protection

Protect your appliance from frost during transport and storage.

ATTENTION!

Residues of liquid in the appliance may damage it during transport or storage.

- ▶ Empty the pipe system before transport or storage.
1. Run the "Frost protection" programme.
 2. Disconnect the appliance from the power supply.

16.2 Disposing of old appliance

Valuable raw materials can be reused by recycling.

1. Unplug the appliance from the mains.
2. Cut through the power cord.
3. Dispose of the appliance in an environmentally friendly manner.

Information about current disposal methods are available from your specialist dealer or local authority.



This appliance is labelled in accordance with European Directive 2012/19/EU concerning used electrical and electronic appliances (waste electrical and electronic equipment - WEEE). The guideline determines the framework for the return and recycling

of used appliances as applicable throughout the EU.

17 Customer Service

Function-relevant genuine spare parts according to the corresponding Eco-design Order can be obtained from Customer Service for a period of at least 7 years from the date on which your appliance was placed on the market within the European Economic Area.

Note: Under the terms of the manufacturer's warranty the use of Customer Service is free of charge.

Detailed information on the warranty period and terms of warranty in your country is available from our after-sales service, your retailer or on our website.

If you contact Customer Service, you will require the product number (E-Nr.), the production number (FD) and the consecutive numbering (Z-Nr.) of your appliance.

The contact details for Customer Service can be found in the enclosed Customer Service directory or on our website.

17.1 Product number (E-Nr.), production number (FD) and consecutive numbering (Z-Nr.)

You can find the product number (E-Nr.), the production number (FD) and the consecutive numbering (Z-Nr.) on the appliance's rating plate.

Make a note of your appliance's details and the Customer Service telephone number to find them again quickly.

18 Technical specifications

Voltage	220– 240 V ~
Frequency	50 Hz
Connection rating	1500 W
Maximum static pump pressure	20 bar
Maximum capacity of water tank (without filter)	2,6 l
Maximum capacity of bean container	350 g
Length of the power cable	100 cm
Appliance height	38 cm
Appliance width	30 cm
Appliance depth	46,7 cm
Weight, empty	9 kg
Type of grinder	Ceramic

This product contains light sources from energy efficiency classes D and F. These light sources are available as spare parts and may only be replaced by trained specialist staff.

18.1 Information regarding Free and Open Source Software

This product includes software components that are licensed by the copyright holders as free or open source software.

The applicable licence information is stored on your home appliance. You can also access the applicable licence information via your Home Connect app: "Profile -> Legal

information -> Licence Information".¹ You can download the licence information on the brand product website. (Please search on the product website for your appliance model and additional documents). Alternatively, you can request the relevant information from oss-request@bshg.com or BSH Hausgeräte GmbH, Carl-Wery-Str. 34, 81739 Munich, Germany.

The source code will be made available to you on request.

Please send your request to oss-request@bshg.com or BSH Hausgeräte GmbH, Carl-Wery-Str.34, 81739 Munich, Germany.

Subject: „OSSREQUEST“

The cost of performing your request will be charged to you. This offer is valid for three years from the date of purchase or at least as long as we offer support and spare parts for the relevant appliance.

19 Declaration of Conformity

BSH Hausgeräte GmbH hereby declares that the appliance with Home Connect functionality conforms to the essential requirements and other relevant provisions of Directive 2014/53/EU.

A detailed RED Declaration of Conformity can be found online at siemens-home.bsh-group.com among the additional documents on the product page for your appliance.



¹ Depending on the appliance specifications

Hereby, BSH Hausgeräte GmbH declares that the appliance with Home Connect functionality is in compliance with relevant statutory requirements.¹

A detailed Declaration of Conformity can be found online at siemens-home.bsh-group.com/uk/ among the additional documents on the product page for your appliance.¹

**UK
CA**

2.4 GHz band (2400–2483.5 MHz):

Max. 100 mW

5 GHz band (5150–5350 MHz +
5470–5725 MHz): max. 200 mW



BE	BG	CZ	DK	DE	EE	IE	EL	ES
FR	HR	IT	CY	LI	LV	LT	LU	HU
MT	NL	AT	PL	PT	RO	SI	SK	FI
SE	NO	CH	TR	IS	UK (NI)			

5 GHz WLAN (Wi-Fi): For indoor use only.

AL	BA	MD	ME	MK	RS	UK	UA
----	----	----	----	----	----	----	----

5 GHz WLAN (Wi-Fi): For indoor use only.

¹ Only applies to Great Britain

Pour plus d'informations, veuillez vous reporter au Guide de l'utilisateur numérique.



Table des matières

1 Sécurité.....	68		
1.1 Indications générales	68	7.4 Préparer une boisson à	
1.2 Conformité d'utilisation.....	68	base de café avec du lait.....	78
1.3 Restrictions du périmètre uti-		7.5 Préparer deux tasses à la	
lisateur	68	fois.....	78
1.4 Consignes de sécurité	69	8 Moulin	79
2 Protection de l'environne-		8.1 Régler le degré de mouture....	79
ment et économies d'énergie ...	72	9 Sécurité enfants	79
2.1 Élimination de l'emballage	72	9.1 Activer la sécurité enfants.....	79
2.2 Économies d'énergie	72	9.2 Désactiver la sécurité en-	
3 Installation et branchement.....	72	fants.....	80
3.1 Contenu de la livraison	72	10 Chauffage pour tasses¹	80
3.2 Installer et raccorder l'appa-		10.1 Activer ou désactiver le	
reil.....	73	chauffage pour tasses ¹	80
4 Description de l'appareil.....	73	11 Favoris	80
4.1 Appareil	73	11.1 Enregistrer une boisson à	
4.2 Éléments de commande	73	partir de la sélection des	
5 Accessoires.....	74	boissons.....	80
6 Avant la première utilisation	74	11.2 Enregistrer la boisson dans	
6.1 Préparer et nettoyer l'appa-		le menu.....	80
reil.....	74	11.3 Modifier les réglages des	
6.2 Déterminer la dureté de		boissons.....	80
l'eau.....	75	11.4 Effacer un favori	80
6.3 Filtre à eau ¹	75	11.5 Trier les favoris.....	81
6.4 Première mise en service.....	76	12 Home Connect	81
6.5 Indications générales	76	12.1 Configurer l'appli	
7 Utilisation	77	Home Connect	81
7.1 Allumer ou éteindre l'appa-		12.2 Configurer Home Connect	82
reil.....	77	12.3 Réglages Home Connect.....	82
7.2 Préparation de boisson.....	77	12.4 Diagnostic à distance.....	83
7.3 doubleShot et tripleShot.....	77	12.5 Protection des données.....	83

¹ Selon l'équipement de l'appareil

13 Réglages de base.....	83
13.1 Modifier les réglages de base.....	83
13.2 Aperçu des réglages de base.....	83
14 Nettoyage et entretien	85
14.1 Nettoyage au lave-vaisselle...	85
14.2 Produits de nettoyage	85
14.3 Nettoyer l'appareil	86
14.4 Nettoyer la cuvette d'égouttage et le bac à marc de café.....	86
14.5 Nettoyer le réservoir de lait...	87
14.6 Programmes d'entretien.....	87
15 Dépannage	89
16 Transport, stockage et élimination.....	95
16.1 Activer la protection contre le gel.....	95
16.2 Mettre au rebut un appareil usagé.....	95
17 Service après-vente	95
17.1 Numéro de produit (E-Nr.), numéro de fabrication (FD) et numéro de série (Z-Nr.).....	96
18 Données techniques	96
18.1 Informations concernant les logiciels libres et open source.....	96
19 Déclaration de conformité	97



1 Sécurité

Respectez les consignes de sécurité suivantes.

1.1 Indications générales

- Lisez attentivement cette notice.
- Conservez la notice ainsi que les informations produites en vue d'une réutilisation ultérieure ou pour un futur nouveau propriétaire.
- Ne branchez pas l'appareil si ce dernier a été endommagé durant le transport.

1.2 Conformité d'utilisation

Utilisez l'appareil uniquement :

- pour préparer des boissons chaudes.
- pour un usage privé et dans les pièces fermées d'un domicile.
- jusqu'à une altitude maximale de 2000 m au-dessus du niveau de la mer.

1.3 Restrictions du périmètre utilisateurs

Les enfants de 8 ans et plus, les personnes souffrant d'un handicap physique, sensoriel ou mental ou ne détenant pas l'expérience et/ou les connaissances nécessaires pourront utiliser cet appareil à condition de le faire sous surveillance, ou que son utilisation sûre leur ait été enseignée et qu'ils aient compris les dangers qui en émanent.

Les enfants ne sont pas autorisés à jouer avec l'appareil.

Les enfants ne doivent en aucun cas s'occuper du nettoyage et de la maintenance utilisateur, sauf s'ils sont âgés de 8 ans et plus et agissent sous surveillance.

Les enfants de moins de 8 ans doivent être tenus à distance de l'appareil et du cordon d'alimentation secteur.

1.4 Consignes de sécurité

⚠ AVERTISSEMENT – Risque d'asphyxie !

Les enfants risquent de s'envelopper dans les matériaux d'emballage ou de les mettre sur la tête et de s'étouffer.

- ▶ Conserver les matériaux d'emballage hors de portée des enfants.
 - ▶ Ne jamais laisser les enfants jouer avec les emballages.
- Les enfants risquent d'inhaler ou d'avalier des petits morceaux et s'étouffer.

- ▶ Conserver les petites pièces hors de portée des enfants.
- ▶ Ne pas laisser les enfants jouer avec les petites pièces.

⚠ AVERTISSEMENT – Risque d'électrocution !

Les installations non conformes sont dangereuses.

- ▶ Pour le raccordement et l'utilisation de l'appareil, respectez impérativement les indications figurant sur la plaque signalétique.
- ▶ L'appareil doit être branché uniquement à une source d'alimentation avec courant alternatif à l'aide d'une prise murale correctement installée et reliée à la terre.
- ▶ Le système à conducteur de protection de l'installation électrique de la maison doit être conforme.

Un appareil endommagé ou un cordon d'alimentation secteur endommagé est dangereux.

- ▶ N'utilisez jamais un appareil endommagé.
- ▶ Ne jamais faire fonctionner l'appareil avec une surface fissurée ou cassée.
- ▶ Ne tirez jamais sur le cordon d'alimentation secteur pour débrancher l'appareil du secteur. Débranchez toujours la fiche du cordon d'alimentation secteur.
- ▶ Si l'appareil ou le cordon d'alimentation secteur est endommagé, débranchez immédiatement le cordon d'alimentation secteur ou coupez le fusible dans le boîtier à fusibles.
- ▶ Appelez le service après-vente. → *Page 95*

Les réparations non conformes sont dangereuses.

- ▶ Seul un personnel dûment qualifié peut entreprendre des réparations sur l'appareil.

- ▶ Seules des pièces de rechange d'origine peuvent être utilisées pour réparer l'appareil.
- ▶ Afin d'écartier tout danger quand le cordon d'alimentation secteur de cet appareil est endommagé, seul le fabricant ou son service après-vente ou toute autre personne de qualification équivalente est habilité à le remplacer.

L'infiltration d'humidité peut occasionner un choc électrique.

- ▶ Ne jamais plonger l'appareil ou le cordon d'alimentation secteur dans l'eau.
- ▶ Veiller à ce qu'aucun liquide ne coule sur le raccordement de l'appareil.
- ▶ Utiliser l'appareil uniquement dans des pièces fermées.
- ▶ Ne jamais exposer l'appareil à une forte chaleur ou humidité.
- ▶ Ne pas utiliser de nettoyeur vapeur ou haute pression pour nettoyer l'appareil.

⚠ AVERTISSEMENT – Risque d'incendie !

L'appareil devient chaud.

- ▶ Aérer suffisamment l'appareil.
- ▶ Ne jamais utiliser l'appareil dans une armoire.

Il est dangereux d'utiliser un cordon d'alimentation secteur avec une rallonge ou un adaptateur non autorisé.

- ▶ Ne pas utiliser de rallonge ni de bloc multiprise.
- ▶ Utiliser uniquement des adaptateurs et cordons d'alimentation secteur agréés par le fabricant.
- ▶ Si le cordon d'alimentation secteur est trop court et qu'aucun cordon d'alimentation plus long n'est disponible, contacter un électricien spécialisé pour adapter l'installation domestique.

⚠ AVERTISSEMENT – Risque de brûlures !

Certaines pièces de l'appareil deviennent très chaudes.

- ▶ Ne touchez jamais les pièces chaudes de l'appareil.
- ▶ Laisser refroidir les pièces chaudes de l'appareil après utilisation et avant de les toucher.

⚠ AVERTISSEMENT – Risque de brûlure !

Les boissons fraîchement préparées sont très chaudes.

- ▶ Si nécessaire, laisser refroidir les boissons.

- ▶ Éviter tout contact entre la peau et les liquides et vapeurs qui s'échappent.

Un démarrage à distance sans surveillance via l'appli Home Connect peut occasionner des brûlures à d'autres personnes.

- ▶ Ne pas mettre la main sous la buse d'écoulement du café pendant la distribution de la boisson.
- ▶ Les personnes, notamment les enfants, doivent être tenues à distance de l'appareil.

⚠ AVERTISSEMENT – Risque de blessure !

Une utilisation inappropriée de l'appareil peut être dangereuse pour l'utilisateur.

- ▶ Pour éviter des blessures, utiliser l'appareil uniquement conformément à son emploi prévu.

Pincement des doigts lors de la fermeture de la porte de l'appareil.

- ▶ Attention à ne pas se coincer les doigts à la fermeture de la porte.

Le moulin tourne.

- ▶ Ne jamais mettre les mains dans le moulin.

⚠ AVERTISSEMENT – Danger : magnétisme !

L'appareil contient des aimants permanents. Ceux-ci peuvent influencer sur des implants électroniques, p. ex. les stimulateurs cardiaques ou les pompes à insuline.

- ▶ Les personnes portant un implant électronique doivent donc respecter une distance minimum de 10 cm par rapport à l'appareil.
- ▶ Une distance minimale de 10 cm doit également être respectée par rapport au réservoir d'eau retiré.

⚠ AVERTISSEMENT – Risque de préjudice pour la santé !

Les salissures sur l'appareil peuvent nuire à la santé.

- ▶ Respecter les consignes de nettoyage relatives à l'hygiène.

2 Protection de l'environnement et économies d'énergie

2.1 Élimination de l'emballage

Les emballages sont écologiques et recyclables.

- ▶ Veuillez éliminer les pièces détachées après les avoir triées par matière.



Éliminez l'emballage en respectant l'environnement.

2.2 Économies d'énergie

Si vous respectez les instructions suivantes, votre appareil consommera moins de courant.

Régler l'intervalle d'arrêt automatique sur la plus petite valeur.

- ✓ Si l'appareil n'est pas utilisé, il s'éteint plus tôt.
→ "Réglages de base", Page 83

Ne pas interrompre prématurément la préparation de boisson.

- ✓ La quantité d'eau ou de lait chauffée est utilisée de façon optimale.

Détartrer régulièrement l'appareil.

- ✓ Les dépôts de tartre augmentent la consommation d'énergie.

3 Installation et branchement

3.1 Contenu de la livraison

Après avoir déballé le produit, inspectez toutes les pièces pour détecter d'éventuels dégâts dus au transport et pour vous assurer de l'intégralité de la livraison.

Remarque : Selon le modèle, différents accessoires sont fournis. Cet accessoire est marqué par un cadre en pointillés.

→ Fig. 1

A	Machine à café automatique
B	Réservoir de lait
C	Tuyau à lait
D	Adaptateur pour réservoir de lait ¹
E	Notice d'utilisation
F	Outil de mise en place du filtre à eau
G	Pastille de détartrage ¹
H	Pastille de nettoyage ¹
I	Filtre à eau ¹
J	Bandelette pour déterminer la dureté de l'eau
K	Chiffon microfibras

¹ Selon l'équipement de l'appareil

3.2 Installer et raccorder l'appareil

ATTENTION !

Risque d'endommagement de l'appareil. L'appareil peut être endommagé en cas de mise en service non conforme.

- ▶ Utiliser l'appareil uniquement dans des locaux hors gel.
 - ▶ Si l'appareil a été transporté ou entreposé à moins de 0 °C, attendre 3 heures à température ambiante avant de le mettre en service.
 - ▶ Après chaque branchement, attendre env. 5 secondes.
1. Poser l'appareil sur une surface plane, solide et résistante à l'eau.
 2. Brancher la fiche secteur de l'appareil sur une prise de courant à contact de protection installée dans les règles.

4 Description de l'appareil

4.1 Appareil

Cette section contient une vue d'ensemble des composants de votre appareil.

Remarque : Des variations de détails et de couleurs sont possibles selon le type d'appareil.

→ Fig. **2**

1	Réservoir de lait
2	Champs tactiles
3	Chauffage pour tasses ¹
4	Couvercle préservateur d'arôme

¹ Selon l'équipement de l'appareil

5	Réservoir pour café en grains
6	Sélecteur du réglage de finesse de la mouture
7	Compartiment à pastille
8	Couvercle du réservoir d'eau
9	Réservoir d'eau
10	Écran tactile
11	Porte du compartiment de percolation
12	Éclairage des tasses
13	Plaque signalétique
14	Mousseur de lait
15	Couvercle de la buse d'écoulement
16	Cuvette d'égouttage





¹ Selon l'équipement de l'appareil

4.2 Éléments de commande

Vous trouverez ici un aperçu des éléments de commande de votre appareil.



Champs tactiles

Vous trouverez ici un aperçu des symboles qui sont toujours visibles.





	Allumer ou éteindre l'appareil.
	Préparer deux tasses.
	Ouvrir ou quitter les programmes d'entretien.
	Ouvrir ou quitter les réglages.

Écran tactile

L'écran tactile sert aussi bien d'affichage que d'élément de commande.

Favoris	Sélectionner les boissons enregistrées avec des réglages personnels. → Page 80
Classiques	Sélectionner des boissons standard.
coffee-World	Sélectionner des boissons de base qui peuvent être adaptées en liaison avec Home Connect.
	Le chauffe-tasses est activé.
	L'appareil est connecté à Home Connect.

Remarque : Lorsque l'appareil est en marche, vous disposez d'autres possibilités de commande avec affichages et messages correspondants, p. ex. les réglages de boissons.

	Régler l'intensité.
	Régler la quantité de remplissage.
	Régler la part de lait.
	Régler l'arôme.
	Régler la température.

5 Accessoires

Utilisez uniquement des accessoires d'origine. Ils ont été spécialement conçus pour votre appareil.

Accessoires	Commerce	Service après-vente
Pastilles de nettoyage	TZ80001A TZ80001B	00312097 00312098
Pastilles de détartrage	TZ80002A TZ80002B	00312094 00312095
Filtre à eau	TZ70003	00575491
Pack de 3 filtres à eau	TZ70033A	
Chiffon microfibrés	-	00460770
Kit d'entretien	TZ80004A TZ80004B	00312105 00312106
Adaptateur pour réservoir de lait	TZ70001	17006005

6 Avant la première utilisation

Préparez l'appareil pour l'utilisation.

6.1 Préparer et nettoyer l'appareil

Retirez les films protecteurs et nettoyez l'appareil et ses différents composants. Suivez les instructions de la figure au début de la présente notice.

ATTENTION !

Les grains inadaptés peuvent boucher le moulin.

- ▶ Utiliser exclusivement un mélange de café en grains torréfiés pour espresso ou percolateur.
- ▶ Ne pas utiliser de grains de café enrobés d'un glaçage.
- ▶ Ne pas utiliser de grains de café caramélisés.
- ▶ Ne pas utiliser de grains de café traités avec un additif contenant du sucre.
- ▶ Ne pas utiliser de café en poudre.

→ Fig. **3** - **24**

Remarque : Remplissez quotidiennement le réservoir d'eau fraîche froide, non gazeuse.

Conseil : Stockez le café en grains dans un endroit frais, à l'abri de l'air, pour conserver toute sa qualité. Vous pouvez laisser le café en grains dans le réservoir pour café en grains plusieurs jours sans que le café ne perde son arôme.

6.2 Déterminer la dureté de l'eau

Le réglage correct de la dureté de l'eau est important, car il permet à la machine d'indiquer le moment où un détartrage est nécessaire. Vous pouvez déterminer la dureté de l'eau avec la bandelette de test jointe ou la demander à la compagnie locale de distribution d'eau.

1. Plonger brièvement la bandelette de test dans l'eau fraîche du robinet.
2. Laissez la bandelette de test s'égoutter.
3. Lire la dureté de l'eau après 1 minute sur la bandelette de test.

Le tableau indique les équivalences entre les niveaux et les différents degrés de dureté de l'eau :

Niveau	Dureté allemande en °dH	Dureté totale en mmol/l
1	1 à 7	< 1,3
2	8 à 14	1,3 à 2,5
3	15 à 21	2,5 à 3,8
4 ¹	22 à 30	> 3,8

¹ Réglage usine

Remarque : Si la maison est équipée d'un adoucisseur d'eau, vous pouvez régler "Adoucisseur".

Conseils

- Vous pouvez modifier les réglages à tout moment.
→ "Réglages de base", Page 83
- Si la dureté de l'eau est supérieure à 21 °dH (3,8 mmol/l), vous pouvez remplir le réservoir avec de l'eau préfiltrée afin de réduire les dépôts de calcaire dans le réservoir d'eau.

6.3 Filtre à eau¹

Avec un filtre à eau, vous réduisez les dépôts de tartre et les salissures dans l'eau.

Mettre en place le filtre à eau

ATTENTION !

Endommagement possible de l'appareil par l'entartrage.

- ▶ Changer le filtre à eau à temps.
- ▶ Remplacer le filtre à eau au plus tard après 2 mois.
- ▶ Tenir compte des messages apparaissant à l'écran.

1. Appuyer sur .

¹ Selon l'équipement de l'appareil

2. Appuyer sur "Filtre INTENZA" et suivre les instructions figurant à l'écran.

Changer ou retirer le filtre à eau

Vous pouvez également utiliser votre appareil sans filtre à eau.

1. Appuyer sur .
2. Appuyer sur "Filtre INTENZA".
3. Appuyer sur "Remplacer" ou sur "Retirer" et suivre les instructions figurant à l'écran.

Conseils

- Changez le filtre à eau également pour des raisons d'hygiène.
- Avec un filtre à eau, le détartrage de l'appareil est moins souvent nécessaire.
- Si vous utilisez un filtre à eau, vous obtiendrez des boissons à base de café plus goûteuses.
- Rincez le filtre à eau avant utilisation en préparant une tasse d'eau chaude, lorsque votre appareil n'a pas été utilisé pendant longtemps, p. ex. pendant les vacances.
- Le filtre à eau est disponible dans le commerce ou auprès du Service après-vente.
→ "Accessoires", Page 74

6.4 Première mise en service

Après le raccordement électrique, effectuez les réglages pour la première mise en service de l'appareil. La première mise en service n'apparaît que lors de la première mise en marche.

1. Allumez l'appareil avec .
 2. Suivre les instructions figurant à l'écran.
- ✓ L'écran guide l'utilisateur à travers le programme.

Remarques

- Si vous souhaitez configurer maintenant Home Connect, suivez les instructions apparaissant dans l'appli Home Connect.
→ "Configurer Home Connect", Page 82
- Lorsque "Mode démonstration" est sélectionné, seuls les affichages fonctionnent. Vous ne pouvez préparer aucune boisson ni effectuer aucun programme.

6.5 Indications générales

Respectez les indications pour utiliser votre appareil de manière optimale.

Remarques

- À la fabrication, l'appareil a été programmé sur des réglages standard lui permettant de fonctionner de façon optimale.
- Le moulin est réglé en usine en vue d'un fonctionnement optimal. Si le café est distribué uniquement goutte par goutte, s'il n'est pas assez corsé et s'il a trop peu de « crème », vous pouvez adapter le degré de mouture pendant que le moulin tourne.
→ "Régler le degré de mouture", Page 79
- Pendant le fonctionnement, des gouttes d'eau peuvent se former au niveau des fentes d'aération et sur le couvercle du compartiment à pastille.
- Si vous n'utilisez pas l'appareil pendant un certain temps, l'appareil s'éteint automatiquement. Vous pouvez modifier la durée dans les réglages de base.

- Pour des raisons techniques, de la vapeur peut s'échapper de l'appareil.

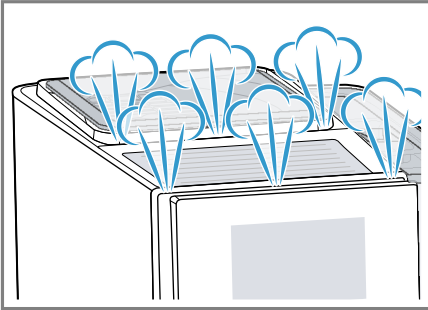

- La première boisson servie n'a pas encore développé son plein arôme lorsque :
 - Vous utilisez l'appareil pour la première fois.
 - Vous avez effectué un programme d'entretien.
 - Vous n'avez pas utilisé l'appareil pendant une période prolongée.

Ne pas boire la boisson.

Conseil : Une « crème » fine et consistante sera obtenue lorsque vous aurez préparé quelques tasses après la mise en service de votre appareil.

7 Utilisation

7.1 Allumer ou éteindre l'appareil

- ▶ Appuyer sur ☺.
- Lors de la mise en marche, l'écran affiche le logo de la marque. Lors de la mise en marche et de l'arrêt, l'appareil effectue un rinçage automatique. Lors de l'arrêt, l'appareil éjecte de la vapeur dans la cuvette d'égouttage pour se nettoyer. Si l'appareil est encore chaud au moment de l'arrêt ou si aucune bois-

son n'a été préparée avant l'arrêt, l'appareil n'effectue pas de rinçage.

7.2 Préparation de boisson

Apprenez comment préparer la boisson de votre choix.

⚠ AVERTISSEMENT **Risque de brûlure !**

Les boissons fraîchement préparées sont très chaudes.

- ▶ Si nécessaire, laisser refroidir les boissons.
- ▶ Éviter tout contact entre la peau et les liquides et vapeurs qui s'échappent.

Remarques

- Avec certains réglages, le café est préparé en plusieurs étapes. Attendez que l'opération soit entièrement terminée.
- Si vous préparez une boisson à base de lait, fermez toujours le réservoir rempli de lait ou l'adaptateur pour brique de lait.
- Vous pouvez raccorder le réservoir de lait ou l'adaptateur de lait uniquement si le système de lait est équipé de l'adaptateur et du tuyau monté dans le couvercle de la buse d'écoulement.
- Le réservoir de lait a été spécialement conçu pour cet appareil. Utilisez le réservoir de lait exclusivement pour un usage domestique et pour conserver le lait au réfrigérateur.
- Si le mousser de lait n'est pas propre, de petits résidus de lait risquent de se mélanger à l'eau lors du prélèvement d'eau chaude.

7.3 doubleShot et tripleShot

Votre appareil moule deux fois ou trois fois du café.

Afin de ne libérer que les arômes agréables et digestes, la machine moule de nouveau du café et effectue une nouvelle percolation.

Plus la percolation du café dure longtemps, plus les substances amères et les arômes indésirables sont libérés. Les substances amères et les arômes indésirables altèrent le goût et la digestibilité du café.

Remarque : Les fonctions "double-Shot" et "tripleShot" dépendent de l'intensité et de la taille de la boisson sélectionnée.

7.4 Préparer une boisson à base de café avec du lait

Apprenez comment préparer un Latte Macchiato à l'aide d'un exemple.

AVERTISSEMENT **Risque de brûlures !**

Le système de lait devient très chaud.

- ▶ Ne jamais toucher le système de lait chaud.
- ▶ Laisser le système de lait refroidir avant de le toucher.

Conditions

- Le réservoir de lait ou l'adaptateur de lait est raccordé.
 - Le réservoir de lait est rempli de lait ou le tuyau de lait de l'adaptateur est plongé dans le lait.
1. Placer un verre sous la buse d'écoulement.
 2. Appuyer sur "Classiques".
 3. Sélectionner le symbole de boisson Latte Macchiato et appuyer dessus.
 - Pour modifier l'intensité, appuyer sur ①.

- Pour modifier la quantité, appuyer sur ▢.
- Pour modifier la part de lait, appuyer sur Å.

4. Appuyer sur "Start" et attendre la fin de l'opération.
 - Pour arrêter complètement la préparation de boisson, appuyer sur "Stop".
 - Pour arrêter uniquement l'étape de préparation actuelle, appuyer sur "Sauter".

Le système de lait se nettoie automatiquement après la préparation avec un bref jet de vapeur.

Remarques

- Si vous ne modifiez aucun réglage pendant env. 30 secondes, l'appareil quitte le mode réglage.
- L'appareil mémorise automatiquement les réglages.

Conseils

- Vous pouvez préchauffer les tasses en prélevant de l'eau chaude ou en utilisant le chauffe-tasses ¹.
- Vous pouvez aussi utiliser des boissons végétales au lieu de lait, p. ex. du lait de soja.
- La qualité de la mousse de lait dépend du type de lait ou de boisson végétale.



7.5 Préparer deux tasses à la fois

Selon le type de boisson, vous pouvez préparer simultanément 2 tasses.

Remarque : Si la fonction "double-Shot" ou "tripleShot" est active, la fonction de préparation simultanée de deux tasses n'est pas disponible.

1. Appuyer sur le symbole de la boisson souhaitée.

¹ Selon l'équipement de l'appareil

2. Appuyer sur .
- ✓ L'écran affiche le réglage .
3. Placer deux tasses, une à gauche et une à droite, sous la buse d'écoulement.
4. Appuyer sur "Start".
La boisson est préparée en 2 étapes. Les grains de café sont moulus en 2 étapes.
- ✓ L'appareil effectue la percolation et la boisson s'écoule dans les tasses.
5. Attendre la fin de l'opération.

8 Moulin

Votre appareil possède un moulin réglable avec lequel vous pouvez adapter individuellement le degré de mouture des grains de café.

8.1 Régler le degré de mouture

Pendant la mouture des grains de café, régler le degré de mouture souhaité.

AVERTISSEMENT **Risque de blessure !**



Le moulin tourne.

- ▶ Ne jamais mettre les mains dans le moulin.

ATTENTION !

Risque d'endommagement du moulin. Un mauvais réglage du degré de mouture peut endommager le moulin.

- ▶ Ne régler le degré de mouture que lorsque le moulin tourne.
- ▶ Régler le degré de mouture graduellement à l'aide du sélecteur.

Degré de mouture	Réglage
Degré de mouture fin pour du café en grains torréfié clair	Tourner le sélecteur dans le sens inverse des aiguilles d'une montre. 
Degré de mouture grossier pour du café en grains torréfié foncé	Tourner le sélecteur dans le sens des aiguilles d'une montre. 

Le réglage du degré de mouture est perceptible seulement après la deuxième tasse de café.

Conseil : Si le café est distribué uniquement goutte par goutte, réglez un degré de mouture plus grossier. Si le café n'est pas assez corsé et s'il présente trop peu de « crème », réglez un degré de mouture plus fin.

9 Sécurité enfants

Afin d'éviter que les enfants se brûlent ou s'ébouillantent, il est possible de verrouiller l'appareil.

9.1 Activer la sécurité enfants

Condition : L'appareil est allumé.

- ▶ Appuyer sur  pendant au moins 3 secondes.
- ✓ La sécurité enfants est activée.

9.2 Désactiver la sécurité enfants

- ▶ Appuyer sur  pendant au moins 3 secondes.
- ✓ La sécurité enfants est désactivée.

10 Chauffage pour tasses¹

Vous pouvez chauffer vos tasses avec le chauffe-tasses.

10.1 Activer ou désactiver le chauffage pour tasses¹

AVERTISSEMENT **Risque de brûlures !**

Le chauffe-tasses¹ devient très chaud.

- ▶ Ne jamais toucher le chauffe-tasses¹ très chaud.
- ▶ Laisser le chauffe-tasses¹ refroidir avant de le toucher.

Conseil : Pour bien chauffer les tasses, placez-les avec le fond sur le chauffe-tasses¹.

11 Favoris

Enregistrez les boissons contenant des réglages personnels sous forme de favori.

Vous pouvez identifier chaque favori avec une couleur. Un favori contient une boisson nécessitant des réglages personnels. Vous pouvez modifier les réglages à tout moment.

Remarque : Pour quitter les réglages, appuyer sur  ou lancer la préparation de la boisson.

11.1 Enregistrer une boisson à partir de la sélection des boissons

1. Sélectionner une boisson à partir de "Classiques" ou "coffeeWorld".
2. Effectuer les réglages de boissons personnels.
3. Appuyer sur "Favori".
4. Sélectionner la couleur souhaitée pour la boisson.
5. Appuyer sur "Enregistrer".

11.2 Enregistrer la boisson dans le menu

1. Appuyer sur "Favoris".
2. Appuyer sur .
- ✓ L'écran indique toutes les boissons disponibles.
3. Sélectionner la boisson souhaitée.
4. Effectuer les réglages de boissons personnels.
5. Appuyer sur "Suivant".
6. Sélectionner la couleur souhaitée pour la boisson.
7. Appuyer sur "Enregistrer".

11.3 Modifier les réglages des boissons

1. Appuyer sur "Favoris".
2. Sélectionner la boisson et appuyer brièvement dessus.
3. Modifier les réglages des boissons.
4. Appuyer sur "Valider".
- ✓ Les nouveaux réglages sont mémorisés.

11.4 Effacer un favori

1. Appuyer sur "Favoris".

¹ Selon l'équipement de l'appareil

2. Sélectionner la boisson.
3. Appuyer sur la boisson pendant au moins 3 secondes.
4. Confirmer "Supprimer".

11.5 Trier les favoris

1. Appuyer sur "Réglages".
2. Appuyer sur "Personnalisation".
3. Appuyer sur "Tri des favoris".
4. Trier les favoris, p. ex. d'après leur nom ou leur couleur.

12 Home Connect

Cet appareil peut être mis en réseau. Connectez votre appareil à un appareil mobile pour le commander via l'application Home Connect, en modifier les réglages de base ou pour surveiller son état de fonctionnement. Les services Home Connect ne sont pas proposés dans tous les pays. La disponibilité de la fonction Home Connect dépend de l'offre des services Home Connect dans votre pays. Vous trouverez de plus amples informations à ce sujet à l'adresse : www.home-connect.com. Pour utiliser Home Connect, configurez d'abord la connexion à votre réseau domestique WLAN (Wi-Fi¹) et à l'application Home Connect.

L'appli Home Connect vous guide tout au long du processus de connexion. Suivez les étapes recommandées par l'appli Home Connect pour procéder aux réglages.

Conseil : Observez également les consignes dans l'appli Home Connect.

Remarques

- Suivez les consignes de sécurité de la présente notice d'utilisation et assurez-vous qu'elles sont également respectées si vous utilisez l'appareil via l'appli Home Connect.
→ "Sécurité", Page 68
- Les commandes directement effectuées sur l'appareil sont toujours prioritaires. Pendant ce temps, la commande via l'application Home Connect n'est pas possible.

12.1 Configurer l'appli Home Connect

1. Installez l'appli Home Connect sur le terminal mobile.



2

2. Démarrez l'appli Home Connect et configurez l'accès à Home Connect.

L'appli Home Connect vous guide tout au long du processus de connexion.

¹ Wi-Fi est une marque déposée de la société Wi-Fi Alliance.

² Apple App Store et le logo Apple App Store sont des marques de la société Apple Inc. Google Play et le logo Google Play sont des marques de la société Google LLC.

12.2 Configurer Home Connect

Conditions

- L'appli Home Connect est configurée sur l'appareil mobile.
 - L'appareil a accès à votre réseau domestique WLAN (Wi-Fi) depuis le lieu d'installation.
1. Ouvrez l'appli Home Connect et scannez le code QR ci-après.



2. Suivez les instructions de l'appli Home Connect.

12.3 Réglages Home Connect

Ajustez Home Connect à vos besoins personnels.

Vous trouverez les réglages Home Connect dans les réglages de base de votre appareil. Les réglages qui s'affichent dépendent de la configuration de Home Connect et de la connexion de l'appareil au réseau domestique.

Aperçu des réglages de Home Connect

Vous trouverez ici un aperçu des réglages de Home Connect et des réglages du réseau.

Réglage de base	Sélection	Description
Connexion Wi-Fi	Marche Arrêt	Éteindre le module radio en cas d'absence prolongée ou pour économiser l'énergie. Remarque : En mode de veille avec maintien de la connexion au réseau, votre appareil consomme 2 W max.
Démarrage à distance	Marche Arrêt	Activer et désactiver le démarrage à distance sur l'appareil. Remarque : La désactivation est possible uniquement par le biais de l'application Home Connect.
Ajouter un appareil mobile	-	Connecter l'appareil à l'appli "Home Connect" ou à des comptes supplémentaires.
Informations sur le réseau	-	Afficher des informations sur le réseau et l'appareil.
Supprimer les paramètres réseau	-	Remarque : Sans connexion au réseau, la commande via l'application "Home Connect" est impossible.

Réglage de base	Sélection	Description
Mise à jour du logiciel	-	Remarque : Ce réglage est disponible uniquement lors d'une mise à jour logicielle.

12.4 Diagnostic à distance

Le service après-vente peut accéder à votre appareil via le diagnostic à distance si vous en faites la demande spécifique, si votre appareil est connecté au serveur Home Connect et si le diagnostic à distance est disponible dans le pays où vous utilisez l'appareil.

Conseil : Pour plus d'informations et pour connaître la disponibilité du service de diagnostic à distance dans votre pays, veuillez consulter la section Service/Support du site internet local : www.home-connect.com.

12.5 Protection des données

Suivez les consignes de protection des données. Lors de la première connexion de votre appareil à un réseau domestique branché à Internet, votre appareil transmet les catégories de données suivantes au serveur Home Connect (premier enregistrement) :

- Identifiant unique de l'appareil (constitué de codes d'appareil ainsi que de l'adresse MAC du module de communication Wi-Fi intégré).
- Certificat de sécurité du module de communication Wi-Fi (pour la protection des informations de la connexion).
- La version actuelle du logiciel et du matériel de l'électroménager.

13.2 Aperçu des réglages de base

Vous trouverez ici un aperçu des réglages de base de l'appareil.

- État d'une éventuelle restauration précédente des réglages d'usine.



Ce premier enregistrement prépare l'utilisation des fonctions Home Connect et ne s'avère nécessaire qu'au moment où vous voulez utiliser les fonctions Home Connect pour la première fois.

Remarque : Veuillez noter que les fonctions Home Connect ne sont utilisables qu'avec l'application Home Connect. Vous pouvez consulter les informations sur la protection des données dans l'application Home Connect.

13 Réglages de base

Vous pouvez modifier les réglages de base de votre appareil en fonction de vos besoins et appeler des fonctions supplémentaires.

13.1 Modifier les réglages de base

1. Appuyer sur .
- ✓ L'écran indique la liste des réglages de base.
2. Modifier le réglage de base souhaité.
- ✓ L'appareil mémorise le réglage de base automatiquement.
3. Appuyer sur  pour quitter les réglages de base.

fr Réglages de base

Réglage pour boissons	Température de percolation	Régler la température de percolation.
	Ordre lait	Régler l'ordre lait et café.
	Latte Macchiato Pause	Régler la pause entre lait et café.
	Réinitialiser les paramètres boisson	Réinitialiser les réglages de boissons.
Réglage de l'appareil	Chauffe-tasses ¹	Activer ou désactiver le chauffe-tasses ¹ .
	Arrêt automatique	Régler la durée après laquelle l'appareil s'éteint.
	Luminosité de l'écran	Régler la luminosité par étapes.
	Sons	<ul style="list-style-type: none">■ Allumer et éteindre les sons.■ Régler le volume.
	Dureté de l'eau	Régler la dureté de l'eau.
	Langue	Régler la langue.
	Réglages d'usine	Remettre l'appareil aux réglages usine.
Personnalisation		
	Fonctionnement après la mise en service	Régler l'écran pour "Favoris", "Classiques" ou "coffeeWorld".
	Tri des favoris	Déterminer l'ordre des favoris.
Home Connect	Informations concernant Home Connect	→ " <i>Configurer Home Connect</i> ", Page 82
Infos sur l'appareil	Compteur de boissons	Afficher le nombre des boissons prélevées.
	Information de nettoyage	Afficher la durée jusqu'au prochain changement de filtre à eau ou démarrage du programme d'entretien.
	Information sur la version	Afficher des informations sur le réseau et l'appareil.

¹ Selon l'équipement de l'appareil

Information sur la licence	Afficher le texte de la licence FOSS.
Mode d'opération à des fins de démonstration	Activer ou désactiver "Mode démonstration".
¹ Selon l'équipement de l'appareil	

14 Nettoyage et entretien

Pour que votre appareil reste longtemps opérationnel, nettoyez-le et entretenez-le avec soin.

14.1 Nettoyage au lave-vaisselle

Vous trouverez ici un aperçu des composants qui peuvent être lavés au lave-vaisselle.

ATTENTION !

Certains composants ne sont pas résistants aux températures élevées et peuvent être endommagés lors du nettoyage en lave-vaisselle.

- ▶ Respecter la notice d'utilisation du lave-vaisselle.

- ▶ Nettoyer au lave-vaisselle uniquement les composants adaptés.
- ▶ Utiliser uniquement des programmes qui ne chauffent pas les composants à plus de 60 °C.

Adapté : 

- Cuvette d'égouttage
 - Égouttoir
 - Bac à marc de café
 - Indicateur mécanique de niveau de remplissage
- Système de lait avec adaptateur
- Réservoir de lait avec couvercle

Non adapté : 

- Réservoir d'eau
- Couvercle du réservoir d'eau
- Unité de percolation
- Couvercle de la buse d'écoulement

14.2 Produits de nettoyage

Utilisez uniquement des produits de nettoyage appropriés.

ATTENTION !

Des produits nettoyants inappropriés peuvent endommager les surfaces de l'appareil.

- ▶ Ne pas utiliser de produits de nettoyage agressifs ou récurants.

- ▶ Ne pas utiliser de produit nettoyant contenant de l'alcool ou de l'alcool à brûler.

- ▶ Ne pas utiliser de tampon en paille métallique ni d'éponge à dos récurant.

Des produits nettoyants et détartrants inappropriés peuvent endommager l'appareil.

- ▶ Ne pas utiliser d'acide citrique pur, de vinaigre ou de produit à base de vinaigre pour le détartrage.

- ▶ Ne pas utiliser de détartrant contenant de l'acide phosphorique.
- ▶ Utiliser uniquement des pastilles de détartrage et de nettoyage développées spécialement pour l'appareil.
→ "Accessoires", Page 74

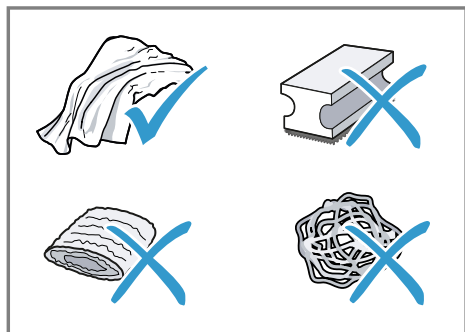

Conseils

- Lavez soigneusement les chiffons éponges neufs pour retirer les sels qui y adhèrent éventuellement. Les sels peuvent occasionner une rouille superficielle sur les surfaces en acier inox.
- Enlevez toujours immédiatement les résidus de tartre, de café, de lait, de produit de nettoyage et de produit de détartrage afin d'éviter la formation de corrosion.

14.3 Nettoyer l'appareil

⚠ AVERTISSEMENT **Risque d'électrocution !**

L'infiltration d'humidité peut occasionner un choc électrique.

- ▶ Ne jamais plonger l'appareil ou le cordon d'alimentation secteur dans l'eau.
- ▶ Veiller à ce qu'aucun liquide ne coule sur le raccordement de l'appareil.
- ▶ Ne pas utiliser de nettoyeur vapeur ou haute pression pour nettoyer l'appareil.

⚠ AVERTISSEMENT **Risque de brûlures !**

Certaines pièces de l'appareil deviennent très chaudes.

- ▶ Ne touchez jamais les pièces chaudes de l'appareil.
- ▶ Laisser refroidir les pièces chaudes de l'appareil après utilisation et avant de les toucher.

1. Nettoyer le boîtier, les surfaces brillantes et le bandeau de commande avec le chiffon en micro-fibres fourni.
2. Nettoyer le système verseur après la préparation de boisson avec un chiffon doux et humide.
3. Rincer le réservoir d'eau à l'eau claire, fraîche.
4. Si l'appareil n'a pas été utilisé pendant une période prolongée, p. ex. pendant les vacances, nettoyer tout l'appareil, y compris les pièces amovibles comme l'unité de percolation ou le réservoir d'eau.

Remarque : L'appareil effectue un rinçage automatique lorsque vous l'allumez à froid ou lorsque vous l'éteignez après la préparation de café. L'appareil se nettoie ainsi de lui-même.

14.4 Nettoyer la cuvette d'égouttage et le bac à marc de café

Nettoyez et videz quotidiennement la cuvette d'égouttage et le bac à marc de café pour éviter les dépôts. Suivre les instructions de la figure située au début de la présente notice.

→ Fig. **25** - **26**

14.5 Nettoyer le réservoir de lait

Pour des raisons d'hygiène, nettoyez régulièrement le réservoir à lait. Vous pouvez nettoyer le réservoir à lait au lave-vaisselle. Suivre les instructions de la figure située au début de la présente notice.

→ Fig. **17** - **18**

14.6 Programmes d'entretien

Utilisez les programmes d'entretien pour insérer ou retirer un filtre à eau ou nettoyer soigneusement votre appareil. Votre appareil vous indique quand un programme d'entretien doit être effectué, p. ex. nettoyage.

ATTENTION !

Un nettoyage ou un détartrage effectué de manière incorrecte ou retardée peut endommager l'appareil.

- ▶ Effectuer le processus de détartrage immédiatement après l'apparition de la consigne.

- ▶ Placer des pastilles de nettoyage uniquement dans le compartiment prévu à cet effet.
- ▶ Ne jamais placer de pastilles de détartrage ni autres produits dans le compartiment à pastilles.

Remarques

- L'écran indique où en est l'opération.
- Si l'appareil est verrouillé, il ne peut être réutilisé qu'une fois le détartrage effectué.

Conseil : En plus du programme de rinçage automatique, retirer et nettoyer régulièrement l'unité de percolation.





Utiliser les programmes d'entretien





1. Appuyer sur .
 2. Appuyer sur le symbole du programme souhaité.
- ✓ L'écran guide l'utilisateur à travers le programme.

Aperçu des programmes d'entretien

Vous trouverez ici un aperçu des programmes d'entretien.

Remarque : L'écran de démarrage indique les préparations de boisson restantes jusqu'à l'exécution du programme et la durée.

	Filtre INTENZA	Mettre en place, retirer ou remplacer le filtre à eau.
	Nettoyage du moussEUR de lait	Rincer automatiquement le système de lait.
	calc'nClean	Combiner nettoyage et détartrage. Éliminer les résidus de café et de calcaire des conduites.
	Nettoyage	Éliminer les restes de café des conduites.

	Détartre	Éliminer les restes de tartre des conduites.
	Nettoyage de l'unité de percolation	L'écran indique, étape par étape, le nettoyage optimal de l'unité de percolation.
	Nettoyage de la buse d'écoulement	L'écran indique, étape par étape, le nettoyage optimal de la buse d'écoulement.
	Protection contre le gel	Vider les conduites pour protéger l'appareil pendant le transport et le stockage.
	Rinçage spécial	Si un programme d'entretien est interrompu, p. ex. par une coupure de courant, l'appareil rince automatiquement. Ce n'est qu'ensuite que l'appareil est de nouveau prêt à fonctionner.

Conseils

- Quand vous lancez le programme "Détartre" ou "calc'nClean", tenez à disposition un récipient d'une contenance d'au moins 1 litre.
- Si vous utilisez un filtre à eau, la durée avant l'exécution d'un programme d'entretien est allongée.
- Vous pouvez regrouper le "Détartre" et le "Nettoyage" avec le programme d'entretien "calc'nClean".

15 Dépannage

Vous pouvez corriger par vous-même les petits défauts de votre appareil. Lisez les renseignements de dépannage avant de contacter le service consommateurs. Vous vous épargnerez ainsi des dépenses inutiles.



AVERTISSEMENT

Risque d'électrocution !

Les réparations non conformes sont dangereuses.

- ▶ Seul un personnel dûment qualifié peut entreprendre des réparations sur l'appareil.
- ▶ Seules des pièces de rechange d'origine peuvent être utilisées pour réparer l'appareil.
- ▶ Afin d'écartier tout danger quand le cordon d'alimentation secteur de cet appareil est endommagé, seul le fabricant ou son service après-vente ou toute autre personne de qualification équivalente est habilité à le remplacer.

Défaut	Cause et dépannage
L'appareil ne réagit plus.	L'appareil présente un dérangement. <ol style="list-style-type: none"> 1. Débranchez la fiche secteur et attendez 60 secondes. 2. Branchez la fiche secteur.
Home Connect ne fonctionne pas correctement.	Différentes causes sont possibles. <ul style="list-style-type: none"> ▶ Allez sur www.home-connect.com.
L'appareil délivre uniquement de l'eau, mais pas de café.	L'appareil ne détecte pas que le réservoir pour café en grains est vide. <ul style="list-style-type: none"> ▶ Versez du café en grains.
	La cuve à café de l'unité de percolation est obstruée. <ul style="list-style-type: none"> ▶ Nettoyez l'unité de percolation.
	Les grains de café sont trop huileux et ne tombent pas dans le moulin. <ul style="list-style-type: none"> ▶ Tapotez légèrement sur le réservoir pour café en grains. ▶ Changez de variété de café. ▶ N'utilisez pas de grains huileux. ▶ Nettoyez le réservoir pour café en grains vide avec un chiffon humide.
	L'unité de percolation n'est pas insérée correctement. <ol style="list-style-type: none"> 1. Vérifiez si l'unité de percolation est correctement mise en place et bien verrouillée. 2. Poussez le levier rouge situé en haut vers la gauche.

Défaut	Cause et dépannage
L'appareil délivre uniquement de l'eau, mais pas de café.	3. Remettez en place le cache de l'espace de percolation.
L'appareil de fournit pas de mousse de lait.	Le système de lait est sale. ▶ Nettoyez le système de lait au lave-vaisselle. <hr/> Le tube à lait ne plonge pas dans le lait. ▶ Utilisez plus de lait. ▶ Vérifiez si le tube à lait plonge dans le lait. <hr/> L'appareil est fortement entartré. ▶ Détartrer l'appareil.
Le système de lait n'aspire pas de lait.	Le système de lait n'est pas assemblé correctement. ▶ Assemblez correctement le système de lait. <hr/> Le raccordement du réservoir de lait et du système de lait est effectué dans le mauvais ordre. ▶ Placez d'abord le système de lait dans la buse d'écoulement, puis le réservoir de lait. <hr/> Le tube à lait ne plonge pas dans le lait. ▶ Utilisez plus de lait. ▶ Vérifiez si le tube à lait plonge dans le lait.
La mousse de lait est trop froide.	Le lait est trop froid. ▶ Utilisez du lait tiède.
L'appareil ne délivre pas d'eau chaude.	Le système de lait est sale. ▶ Nettoyez le système de lait au lave-vaisselle.
Il est impossible de monter ou de démonter le système de lait.	L'ordre de montage est incorrect. ▶ Raccordez tout d'abord le système de lait, puis le réservoir de lait. Pour le démontage, retirez tout d'abord le réservoir de lait, puis le système de lait.
L'appareil de délivre pas de boisson.	Le filtre à eau contient de l'air. 1. Plongez le filtre à eau dans de l'eau, ouverture vers le haut, jusqu'à ce que plus aucune bulle d'air ne s'échappe. 2. Remettez le filtre en place. ▶ Placez le filtre à eau bien droit et appuyez fortement pour l'enfoncer dans le raccordement au réservoir. <hr/> Des résidus de détartrant obstruent le réservoir à eau. 1. Retirez le réservoir d'eau. 2. Nettoyez soigneusement le réservoir d'eau.

Défaut	Cause et dépannage
Il y a des gouttes d'eau sur le fond de l'appareil.	La cuvette d'égouttage a été retirée trop tôt. ▶ Attendez quelques secondes après la préparation de la dernière boisson avant de retirer la cuvette d'égouttage.
L'unité de percolation ne peut pas être retirée.	Impossible de débloquent le verrouillage, unité de percolation bloquée. ▶ Mettez l'appareil hors, puis sous tension après 3 minutes.
Le moulin ne démarre pas.	L'appareil est trop chaud. 1. Débranchez l'appareil du secteur. 2. Attendez 1 heure pour que l'appareil refroidisse.
Le moulin ne moule pas de grains alors que le réservoir pour café en grains est plein.	Les grains de café sont trop huileux et ne tombent pas dans le moulin. ▶ Tapotez légèrement sur le réservoir pour café en grains. ▶ Changez de variété de café. ▶ N'utilisez pas de grains huileux. ▶ Nettoyez le réservoir pour café en grains vide avec un chiffon humide.
Qualité très variable du café ou de la mousse de lait.	L'appareil est entartré. ▶ Détartrez l'appareil.
Qualité variable de la mousse de lait.	La qualité de la mousse de lait est fonction de la nature de la boisson végétale ou du lait utilisé. ▶ Optimisez le résultat par le choix du lait ou de la boisson végétale.
Le café n'est pas versé ou uniquement goutte à goutte.	Le degré de mouture réglé est trop fin. ▶ Réglez un degré de mouture plus grossier. → " <i>Régler le degré de mouture</i> ", Page 79
La quantité réglée n'est pas atteinte.	L'appareil est fortement entartré. ▶ Détartrez l'appareil.
	Le filtre à eau contient de l'air. 1. Plongez le filtre à eau dans de l'eau, ouverture vers le haut, jusqu'à ce que plus aucune bulle d'air ne s'échappe. 2. Remettez le filtre en place.
	L'appareil est encrassé. ▶ Nettoyez l'unité de percolation. ▶ Détartrez et nettoyez l'appareil.

Défaut	Cause et dépannage
Le café ne présente pas de « crème ».	<p>La variété de café n'est pas optimale.</p> <ul style="list-style-type: none"> ▶ Utilisez un café contenant une proportion plus importante de Robusta. ▶ Utilisez des grains de café présentant une torréfaction plus foncée. <hr/> <p>Les grains de café ne sont pas fraîchement torréfiés.</p> <ul style="list-style-type: none"> ▶ Utilisez des grains de café frais. <hr/> <p>Le degré de mouture est inadapté aux grains de café.</p> <ul style="list-style-type: none"> ▶ Réglez un degré de mouture plus fin. → <i>"Réglage le degré de mouture", Page 79</i>
Le café est trop acide.	<p>Le degré de mouture réglé est trop grossier.</p> <ul style="list-style-type: none"> ▶ Réglez un degré de mouture plus fin. → <i>"Réglage le degré de mouture", Page 79</i> <hr/> <p>La variété de café n'est pas optimale.</p> <ul style="list-style-type: none"> ▶ Utilisez un café contenant une proportion plus importante de Robusta. ▶ Utilisez des grains de café présentant une torréfaction plus foncée.
Le café est trop amer.	<p>Le degré de mouture réglé est trop fin.</p> <ul style="list-style-type: none"> ▶ Réglez un degré de mouture plus grossier. → <i>"Réglage le degré de mouture", Page 79</i> <hr/> <p>La variété de café n'est pas optimale.</p> <ul style="list-style-type: none"> ▶ Changez de variété de café.
Le café a un goût de brûlé.	<p>Le degré de mouture réglé est trop fin.</p> <ul style="list-style-type: none"> ▶ Réglez un degré de mouture plus grossier. → <i>"Réglage le degré de mouture", Page 79</i> <hr/> <p>La variété de café n'est pas optimale.</p> <ul style="list-style-type: none"> ▶ Changez de variété de café. <hr/> <p>La température réglée du café est trop élevée.</p> <ul style="list-style-type: none"> ▶ Réduisez la température du café.
Le marc de café n'est pas compact et est trop humide.	<p>Le degré de mouture réglé n'est pas optimal.</p> <ul style="list-style-type: none"> ▶ Réglez un degré de mouture plus grossier ou plus fin. → <i>"Réglage le degré de mouture", Page 79</i> <hr/> <p>Les grains de café sont trop huileux.</p> <ul style="list-style-type: none"> ▶ Utilisez une autre variété de grains de café.

Défaut	Cause et dépannage
Le message "Veuillez mettre en place l'unité de percolation." apparaît.	<p>Le couvercle est mal mis en place.</p> <ol style="list-style-type: none"> 1. Vérifiez si l'unité de percolation est correctement mise en place et bien verrouillée. 2. Poussez le levier rouge situé en haut vers la gauche. 3. Remettez en place le cache de l'espace de percolation.
Le message "Veuillez remplir le réservoir d'eau." s'affiche alors que le réservoir d'eau est plein.	<p>Le réservoir d'eau est mal mis en place.</p> <ul style="list-style-type: none"> ▶ Mettez correctement en place le réservoir d'eau. <p>Le réservoir d'eau contient de l'eau gazeuse.</p> <ul style="list-style-type: none"> ▶ Remplissez le réservoir d'eau avec de l'eau fraîche du robinet.
	<p>Le flotteur qui se trouve dans le réservoir d'eau est grippé.</p> <ol style="list-style-type: none"> 1. Retirez le réservoir d'eau. 2. Nettoyez soigneusement le réservoir d'eau.
	<p>Le filtre à eau neuf n'a pas été rincé conformément aux instructions.</p> <ol style="list-style-type: none"> 1. Rincez le filtre à eau d'après les instructions. 2. Mettez le filtre à eau en service.
	<p>Le filtre à eau contient de l'air.</p> <ol style="list-style-type: none"> 1. Plongez le filtre à eau dans de l'eau, ouverture vers le haut, jusqu'à ce que plus aucune bulle d'air ne s'échappe. 2. Remettez le filtre en place.
	<p>Le filtre à eau est trop vieux.</p> <ul style="list-style-type: none"> ▶ Mettez en place un nouveau filtre à eau.
	<p>Des dépôts de tartre dans le réservoir d'eau bouchent le système.</p> <ol style="list-style-type: none"> 1. Nettoyez soigneusement le réservoir d'eau. 2. Démarrez le programme de détartrage.
Le message "Veuillez nettoyer l'unité de percolation." apparaît.	<p>L'unité de percolation est sale.</p> <ul style="list-style-type: none"> ▶ Nettoyez l'unité de percolation. <p>Le mécanisme de l'unité de percolation est grippé.</p> <ul style="list-style-type: none"> ▶ Nettoyez l'unité de percolation.
Le message "Sur-tension ou sous-tension" apparaît.	<p>Problèmes associés à l'alimentation électrique.</p> <ul style="list-style-type: none"> ▶ Ne faites fonctionner l'appareil que sur 220 - 240 V.

Défaut	Cause et dépannage
Le message "Défaut dans le système hydraulique. Veuillez redémarrer l'appareil." apparaît.	L'appareil présente un dérangement. 1. Débranchez la fiche secteur et attendez 60 secondes. 2. Branchez la fiche secteur.
Le message "Veuillez effectuer le programme calc'nClean !" s'affiche très fréquemment.	L'eau déminéralisée contient encore de faibles quantités de calcaire. 1. Mettez en place un nouveau filtre à eau. 2. Réglez la dureté de l'eau en conséquence. Produit détartrant incorrect ou trop peu de produit utilisé. ▶ Pour le détartrage, utilisez exclusivement les pastilles appropriées. Programme d'entretien pas entièrement réalisé. ▶ Démarrez le programme d'entretien "Rinçage spécial". → " <i>Programmes d'entretien</i> ", Page 87

16 Transport, stockage et élimination

16.1 Activer la protection contre le gel

Protégez l'appareil contre le gel durant le transport et le stockage.

ATTENTION !

Les résidus de liquide risquent d'endommager l'appareil pendant le transport et le stockage.

- ▶ Avant le transport ou le stockage, vider le circuit.
1. Exécuter le programme "Protection contre le gel".
 2. Débrancher l'appareil du réseau électrique.

16.2 Mettre au rebut un appareil usagé

La destruction dans le respect de l'environnement permet de récupérer de précieuses matières premières.

1. Débrancher la fiche du cordon d'alimentation secteur.
2. Couper le cordon d'alimentation secteur.
3. Éliminez l'appareil dans le respect de l'environnement.

Vous trouverez des informations sur les circuits actuels d'élimination auprès de votre revendeur spécialisé ou de l'administration de votre commune/ville.



Cet appareil est marqué selon la directive européenne 2012/19/UE relative aux appareils électriques et électroniques

usagés (waste electrical and electronic equipment - WEEE).

La directive définit le cadre pour une reprise et une récupération des appareils usagés applicables dans les pays de la CE.

17 Service après-vente

Les pièces de rechange relatives au fonctionnement de l'appareil et conformes à l'ordonnance d'écoconception correspondante sont disponibles auprès de notre service après-vente pour une durée d'au moins 7 ans à partir de la mise sur le marché de l'appareil dans l'espace économique européen.

Remarque : Dans le cadre des conditions de la garantie, le recours au service après-vente est gratuit.

Pour plus d'informations sur la durée et les conditions de la garantie dans votre pays, adressez-vous à notre service après-vente, à votre revendeur ou consultez notre site Web. Lorsque vous contactez le service après-vente, vous avez besoin du numéro de produit (E-Nr.), du numéro de fabrication (FD) et du numéro de série (Z-Nr.) de votre appareil. Vous trouverez les données de contact du service après-vente dans la liste ci-jointe ou sur notre site Web.

17.1 Numéro de produit (E-Nr.), numéro de fabrication (FD) et numéro de série (Z-Nr.)

Le numéro de produit (E-Nr.), le numéro de fabrication (FD) et le numéro de série (Z-Nr.) sont indiqués sur la plaque signalétique de l'appareil. Pour retrouver rapidement les données de votre appareil et le numéro de téléphone du service consommateurs, n'hésitez pas à les recopier ailleurs.

18 Données techniques

Tension	220– 240 V ~
Fréquence	50 Hz
Tension/puissance raccordée	1500 W
Pression statique maximale de la pompe	20 bar
Contenance maximale du réservoir d'eau (sans filtre)	2,6 l
Contenance maximale du réservoir pour café en grains	350 g
Longueur du cordon d'alimentation	100 cm
Hauteur de l'appareil	38 cm
Largeur de l'appareil	30 cm
Profondeur de l'appareil	46,7 cm
Poids à vide	9 kg
Type de moulin	Céramique

Ce produit contient des sources de lumière de la classe d'efficacité énergétique D et F. Les sources de lumière sont disponibles en tant que pièces de rechange et doivent être remplacées uniquement par du personnel qualifié.

18.1 Informations concernant les logiciels libres et open source

Ce produit contient des composants logiciels mis sous licence, par les détenteurs des droits d'auteur en tant que logiciel libre ou open source. Les informations relatives à la licence sont mémorisées sur l'appareil électroménager. L'accès aux informations relatives à la licence correspondante est également possible via l'appli Home Connect: « Profil -> Mentions légales -> Informations sur la licence ». ¹ Vous pouvez télécharger les informations relatives à la licence sur le site Web de la marque. (Recherchez le modèle de votre appareil et d'autres documents sur le site Web du produit.) Vous pouvez également demander les informations correspondantes à l'adresse : ossrequest@bshg.com ou BSH Hausgeräte GmbH Carl-Wery-Str. 34, 81739 Munich, Allemagne.

La code source vous sera mis à disposition sur simple demande. Veuillez envoyer votre demande à ossrequest@bshg.com ou BSH Hausgeräte GmbH Carl-Wery-Str. 34, D-81739 Munich.

Objet : „OSSREQUEST“

Les coûts liés au traitement de votre demande vous seront facturés. Cette offre est valable pendant trois ans à compter de la date d'achat, ou au moins pour la période pendant la-

¹ Selon l'équipement de l'appareil

quelle nous fournissons le support et les pièces de rechange pour l'équipement.

19 Déclaration de conformité

BSH Hausgeräte GmbH déclare par la présente que l'appareil doté de la fonction Home Connect est conforme avec les exigences fondamentales et les autres dispositions adaptées de la directive 2014/53/EU.

Vous trouverez une déclaration de conformité RED détaillée sur Internet à l'adresse siemens-home.bsh-group.com sur la page de votre appareil dans les documents supplémentaires.



Bande de 2,4 GHz (2400–2483,5 MHz) : max. 100 mW
Bande de 5 GHz (5150–5350 MHz + 5470–5725 MHz) : max. 200 mW



BE	BG	CZ	DK	DE	EE	IE	EL	ES
FR	HR	IT	CY	LI	LV	LT	LU	HU
MT	NL	AT	PL	PT	RO	SI	SK	FI
SE	NO	CH	TR	IS	UK (NI)			

WLAN (Wi-Fi) de 5 GHz : uniquement destiné à un usage intérieur.

AL	BA	MD	ME	MK	RS	UK	UA
----	----	----	----	----	----	----	----

WLAN (Wi-Fi) de 5 GHz : uniquement destiné à un usage intérieur.

Per ulteriori informazioni, si prega di fare riferimento alla Guida utente digitale.



Indice

1 Sicurezza	100		
1.1 Avvertenze generali.....	100	7.3 doubleShot e tripleShot.....	109
1.2 Utilizzo conforme all'uso previsto	100	7.4 Erogazione di bevande al caffè con latte.....	110
1.3 Limitazione di utilizzo.....	100	7.5 Preparazione di due tazze contemporaneamente	110
1.4 Avvertenze di sicurezza.....	100		
2 Tutela dell'ambiente e risparmio	104	8 Macinacaffè	111
2.1 Smaltimento dell'imballaggio ..	104	8.1 Regolazione del grado di macinatura.....	111
2.2 Risparmio energetico	104		
3 Installazione e allacciamento ..	104	9 Sicurezza bambini.....	111
3.1 Contenuto della confezione ...	104	9.1 Attivazione della sicurezza bambini.....	111
3.2 Installazione ed allacciamento dell'apparecchio.....	105	9.2 Disattivazione sicurezza bambini.....	111
4 Conoscere l'apparecchio.....	105	10 Scaldatasse¹	112
4.1 Apparecchio	105	10.1 Attivazione e disattivazione dello scaldatasse ¹	112
4.2 Elementi di comando	105		
5 Accessori.....	106	11 Preferiti	112
6 Prima del primo utilizzo.....	106	11.1 Salvataggio di una bevanda dalla selezione della bevanda.....	112
6.1 Preparazione e pulizia dell'apparecchio	106	11.2 Salvataggio della bevanda nel menu.....	112
6.2 Rilevare la durezza dell'acqua	107	11.3 Modifica delle impostazioni bevanda.....	112
6.3 Filtro dell'acqua ¹	107	11.4 Eliminazione di un preferito ..	112
6.4 Procedura per la prima messa in funzione	108	11.5 Ordinamento dei preferiti	112
6.5 Avvertenze generali.....	108	12 Home Connect	113
7 Comandi di base	109	12.1 Configurazione dell'app Home Connect.....	113
7.1 Accensione o spegnimento dell'apparecchio	109	12.2 Configurazione di Home Connect.....	113
7.2 Erogazione delle bevande.....	109		

¹ In funzione dell'allestimento dell'apparecchio

12.3 Impostazioni Home Connect.....	114
12.4 Ricerca guasti remota	115
12.5 Protezione dei dati	115
13 Impostazioni di base.....	115
13.1 Modifica delle impostazioni di base.....	115
13.2 Panoramica delle impostazioni di base	115
14 Pulizia e cura	117
14.1 Idoneità per il lavaggio in lavastoviglie	117
14.2 Detersivi.....	117
14.3 Pulizia dell'apparecchio	118
14.4 Lavaggio del raccogliocce e del contenitore dei fondi di caffè.....	118
14.5 Pulizia del contenitore del latte.....	118
14.6 Programmi di servizio.....	119
15 Sistemazione guasti.....	121
16 Trasporto, immagazzinamento e smaltimento	127
16.1 Attivazione della protezione antigelo.....	127
16.2 Rottamazione di un apparecchio dismesso	127
17 Servizio di assistenza clienti. 127	
17.1 Codice prodotto (E-Nr.), codice di produzione (FD) e numero progressivo (Z-Nr.)..	128
18 Dati tecnici.....	128
18.1 Informazioni sul software libero e open source.....	128
19 Dichiarazione di conformità ..	129



1 Sicurezza

Osservare le seguenti avvertenze di sicurezza.

1.1 Avvertenze generali

- Leggere attentamente le presenti istruzioni.
- Conservare le istruzioni e le informazioni sul prodotto per il successivo utilizzo o per il futuro proprietario.
- Non collegare l'apparecchio se ha subito danni durante il trasporto.

1.2 Utilizzo conforme all'uso previsto

Utilizzare l'apparecchio soltanto:

- per preparare bevande calde.
- in case private e in locali chiusi in ambito domestico;
- fino a un'altitudine di massimo 2000 m sul livello del mare.

1.3 Limitazione di utilizzo

Questo apparecchio può essere utilizzato da bambini di età pari o superiore a 8 anni e da persone con ridotte facoltà fisiche, sensoriali o mentali o prive di sufficiente esperienza e/o conoscenza se sorvegliati o già istruiti in merito all'utilizzo sicuro dell'apparecchio e se hanno compreso i rischi da esso derivanti.

I bambini non devono giocare con l'apparecchio.

La pulizia e la manutenzione di competenza dell'utente non devono essere eseguite da bambini, a meno che non abbiano un'età di 8 anni o superiore e non siano sorvegliati.

Tenere lontano dall'apparecchio e dal cavo di alimentazione i bambini di età inferiore agli 8 anni.

1.4 Avvertenze di sicurezza

⚠ AVVERTENZA – Pericolo di soffocamento!

I bambini potrebbero mettersi in testa il materiale di imballaggio o avvolgersi nello stesso, rimanendo soffocati.

- ▶ Tenere lontano il materiale di imballaggio dai bambini.

- ▶ Vietare ai bambini di giocare con materiali d'imballaggio. I bambini possono inspirare o ingoiare le parti piccole, rimanendo soffocati.
- ▶ Tenere i bambini lontano dalle parti piccole.
- ▶ Non lasciare che i bambini giochino con le parti piccole.

⚠ AVVERTENZA – Pericolo di scosse elettriche!

Le installazioni effettuate in modo non appropriato costituiscono un pericolo.

- ▶ Collegare e utilizzare l'apparecchio solo in conformità con i dati indicati sulla targhetta identificativa.
- ▶ Collegare l'apparecchio a una rete a corrente alternata soltanto con una presa con messa a terra installata a norma.
- ▶ Il sistema del conduttore di protezione dell'impianto elettrico domestico deve essere installato a norma.

Un apparecchio o un cavo di alimentazione danneggiati costituiscono un pericolo.

- ▶ Non mettere mai in funzione un apparecchio danneggiato.
- ▶ Non utilizzare mai un apparecchio con la superficie danneggiata.
- ▶ Non tirare mai il cavo di collegamento alla rete elettrica per staccare l'apparecchio dalla rete elettrica. Staccare sempre la spina del cavo di alimentazione.
- ▶ Se l'apparecchio o il cavo di alimentazione è danneggiato, staccare subito la spina di alimentazione del cavo di alimentazione e spegnere il fusibile nella scatola dei fusibili.
- ▶ Rivolgersi al servizio di assistenza clienti. → *Pagina 127*

Gli interventi di riparazione effettuati in modo non appropriato rappresentano una fonte di pericolo.

- ▶ Solo il personale adeguatamente specializzato e formato può eseguire riparazioni sull'apparecchio.
- ▶ Per la riparazione dell'apparecchio possono essere impiegati soltanto pezzi di ricambio originali.
- ▶ Al fine di evitare pericoli, se il cavo di alimentazione di questo apparecchio subisce danni deve essere sostituito dal produttore, dal suo servizio di assistenza clienti o da persona in possesso di simile qualifica.

L'infiltrazione di umidità può provocare una scarica elettrica.

- ▶ Non immergere mai l'apparecchio o il cavo di alimentazione nell'acqua.
- ▶ Il connettore dell'apparecchio non deve venire a contatto con liquidi.
- ▶ Utilizzare l'apparecchio esclusivamente in luoghi chiusi.
- ▶ Non esporre mai l'apparecchio a calore e umidità eccessivi.
- ▶ Non lavare l'apparecchio con pulitori a vapore o idropulitrici.

⚠ AVVERTENZA – Pericolo di incendio!

L'apparecchio diventa molto caldo.

- ▶ Aerare sufficientemente l'apparecchio.
- ▶ Non mettere mai in funzione l'apparecchio all'interno di un mobile.

È pericoloso utilizzare un cavo di alimentazione con una prolunga e un adattatore non ammesso.

- ▶ Non utilizzare cavi di prolunga o prese multiple.
- ▶ Utilizzare esclusivamente gli adattatori e i cavi di alimentazione approvati dal produttore.
- ▶ Se il cavo di alimentazione è troppo corto e non è disponibile un cavo di alimentazione più lungo, contattare un elettricista per modificare l'installazione domestica.

⚠ AVVERTENZA – Pericolo di ustioni!

Alcune parti dell'apparecchio diventano molto calde.

- ▶ Non toccare mai le parti calde dell'apparecchio.
- ▶ Dopo l'uso lasciar raffreddare le parti calde dell'apparecchio prima di toccarle.

⚠ AVVERTENZA – Pericolo di scottature!

Appena erogate, le bevande sono bollenti.

- ▶ Eventualmente lasciar raffreddare le bevande.
- ▶ Evitare il contatto della pelle con i liquidi e i vapori che fuoriescono.

L'avvio a distanza involontario tramite l'app Home Connect può causare ustioni a terzi.

- ▶ Durante l'erogazione della bevanda non toccare l'erogatore del caffè.

- ▶ Tenere le persone, in particolare i bambini, lontani dall'apparecchio.

⚠ AVVERTENZA – Pericolo di lesioni!

Un utilizzo non corretto dell'apparecchio può mettere in pericolo l'utente.

- ▶ Per evitare lesioni, utilizzare l'apparecchio soltanto conformemente all'uso previsto.

Pericolo che le dita rimangano incastrate durante la chiusura dello sportello dell'apparecchio.

- ▶ Prestare attenzione alle dita quando si chiude lo sportello dell'apparecchio.

Il macinacaffè ruota.

- ▶ Non introdurre mai le mani nel macinacaffè.

⚠ AVVERTENZA – Pericolo: magnetismo!

L'apparecchio contiene magneti permanenti che possono interferire con gli impianti elettronici, quali ad es. pacemaker o pompe di insulina.

- ▶ I portatori di impianti elettronici devono mantenersi a una distanza minima di 10 cm dall'apparecchio.
- ▶ Mantenere una distanza minima di 10 cm anche dal serbatoio dell'acqua quando è estratto.

⚠ AVVERTENZA – Pericolo di danni alla salute!

La sporcizia sull'apparecchio può nuocere alla salute.

- ▶ Osservare le istruzioni per la pulizia dell'apparecchio per assicurare l'igiene.

2 Tutela dell'ambiente e risparmio

2.1 Smaltimento dell'imballaggio

I materiali dell'imballaggio sono rispettosi dell'ambiente e possono essere riutilizzati.

- ▶ Smaltire le singole parti distintamente secondo il tipo di materiale.

2.2 Risparmio energetico

Osservando queste avvertenze l'apparecchio consuma meno energia elettrica.

Impostare lo spegnimento automatico al valore più piccolo.

- ✓ Se l'apparecchio non viene utilizzato, si spegne prima.
→ *"Impostazioni di base", Pagina 115*

Non interrompere l'erogazione della bevanda prima del tempo.

- ✓ La quantità riscaldata di acqua o latte viene utilizzata in modo ottimale.

Decalcificare regolarmente l'apparecchio.

- ✓ I depositi di calcare aumentano il consumo di energia.

3 Installazione e allacciamento

3.1 Contenuto della confezione

Dopo il disimballaggio controllare che tutti i componenti siano presenti e che non presentino danni dovuti al trasporto.

Nota: A seconda del tipo di apparecchio sono forniti diversi accessori. Questo accessorio è caratterizzato da un telaio tratteggiato.

→ Fig. **1**

A	Macchina automatica da caffè
B	Contenitore del latte
C	Tubicino del latte
D	Adattatore per contenitore del latte ¹
E	Istruzioni per l'uso
F	Guida di inserimento filtro dell'acqua
G	Pastiglia decalcificante ¹
H	Pastiglia detergente ¹
I	Filtro dell'acqua ¹
J	Strisce per la misurazione della durezza dell'acqua
K	Panno in microfibra

¹ In funzione dell'allestimento dell'apparecchio

3.2 Installazione ed allacciamento dell'apparecchio

ATTENZIONE!

Pericolo di danni all'apparecchio. Una messa in funzione non corretta può provocare danni all'apparecchio.

- ▶ Utilizzare il dispositivo solo in ambienti non soggetti a gelo.
 - ▶ Se l'apparecchio è stato trasportato o immagazzinato al di sotto di 0 °C, prima di metterlo in funzione attendere 3 ore a temperatura ambiente.
 - ▶ Dopo ogni collegamento attendere ca. 5 secondi.
1. Disporre l'apparecchio su una superficie piana, sufficientemente resistente e impermeabile all'acqua.
 2. Collegare la spina dell'apparecchio a una presa Schuko installata a norma.

4 Conoscere l'apparecchio

4.1 Apparecchio

Di seguito è riportata una panoramica dei componenti dell'apparecchio.

Nota: A seconda del modello è possibile che vi siano alcune differenze per quanto concerne colori e vari dettagli.

→ Fig. **2**

1	Contenitore del latte
2	Campi touch
3	Scaldatazze ¹

¹ In funzione dell'allestimento dell'apparecchio

4	Coperchio salva-aroma
5	Contenitore dei chicchi di caffè
6	Selettore per l'impostazione del grado di macinatura
7	Cassetto della pastiglia
8	Coperchio serbatoio acqua
9	Serbatoio dell'acqua
10	Display touch
11	Sportello della camera di infusione
12	Illuminazione tazze
13	Targhetta identificativa
14	Sistema latte
15	Coperchio dell'erogatore bevande
16	Vaschetta raccogliocce





¹ In funzione dell'allestimento dell'apparecchio

4.2 Elementi di comando

Di seguito è riportata una panoramica degli elementi di comando dell'apparecchio.

Campi touch

Qui si trova una panoramica dei simboli che sono sempre visibili.

	Accensione o spegnimento dell'apparecchio.
	Erogazione di due tazze.
	Apertura o chiusura dei programmi di servizio.
	Apertura o chiusura delle impostazioni.

Display touch

Il display touch serve sia per la visualizzazione sia per l'elemento di comando.

Preferiti	Selezionare le bevande salvate con le impostazioni personali. → <i>Pagina 112</i>
Classici	Selezionare le bevande standard.
coffeeWorld	Selezionare le bevande base, che sono ampliabili in collegamento con Home Connect.
	Lo scaldatazze è acceso.



L'apparecchio è collegato a Home Connect.

Nota: Con l'apparecchio acceso sono disponibili ulteriori possibilità di comando con relative indicazioni e messaggi, ad es. le impostazioni delle bevande.



Impostare l'intensità.



Impostare la quantità per tazza.



Impostare la quantità di latte.



Impostare l'aroma.



Impostare la temperatura.

5 Accessori

Utilizzare gli accessori originali in quanto prodotti appositamente per questo apparecchio.

Accessori	Rivenditori	Servizio di assistenza clienti
Pastiglie detergenti	TZ80001A TZ80001B	00312097 00312098
Pastiglie decalcificanti	TZ80002A TZ80002B	00312094 00312095
Filtro dell'acqua	TZ70003	00575491
Filtro dell'acqua, confezione da 3	TZ70033A	
Panno in microfibra	-	00460770
Kit di pulizia	TZ80004A TZ80004B	00312105 00312106
Adattatore per contenitore del latte	TZ70001	17006005

6 Prima del primo utilizzo

Preparare l'apparecchio per l'uso.

6.1 Preparazione e pulizia dell'apparecchio

Togliere le pellicole protettive e pulire l'apparecchio e i singoli componenti. Seguire la guida per immagini all'inizio delle istruzioni.

ATTENZIONE!

Il caffè in chicchi non adatti può intasare il macinacaffè.

- ▶ Utilizzare esclusivamente miscele di caffè tostato in chicchi per espresso o per macchine completamente automatiche.
- ▶ Non utilizzare chicchi di caffè glassati.
- ▶ Non utilizzare chicchi di caffè caramellati.
- ▶ Non utilizzare chicchi di caffè trattati con additivi contenenti zucchero.
- ▶ Non riempire con caffè in polvere.

→ Fig. **3** - **24**

Nota: Riempire quotidianamente il serbatoio dell'acqua con acqua fresca fredda non gassata.

Consiglio: Per mantenere al meglio la qualità conservare i chicchi di caffè in un contenitore chiuso e al fresco.

I chicchi di caffè possono essere conservati per diversi giorni nel contenitore dei chicchi di caffè senza perdere l'aroma.

6.2 Rilevare la durezza dell'acqua

L'impostazione corretta della durezza dell'acqua è importante affinché l'apparecchio possa indicare per tempo che è necessario eseguire la decalcificazione. È possibile determinare la durezza dell'acqua con la striscia di test acclusa oppure ci si può rivolgere alla società locale di distribuzione dell'acqua.

1. Immergere brevemente la striscia di test in acqua del rubinetto fresca.
2. Far sgocciolare.

3. Dopo 1 minuto leggere la durezza dell'acqua sulla striscia di test.

La tabella mostra i livelli assegnati in base ai gradi di durezza dell'acqua:

Level- lo	Durezza tedesca in °dH	Durezza tota- le in mmol/l
1	1-7	< 1,3
2	8-14	1,3-2,5
3	15-21	2,5-3,8
4 ¹	22-30	> 3,8

¹ Impostazione di fabbrica

Nota: Se l'abitazione è dotata di un impianto addolcitore è possibile impostare "Impianto addolcitore".

Consigli

- Le impostazioni possono essere modificate in qualsiasi momento. → "Impostazioni di base", Pagina 115
- Se la durezza dell'acqua è superiore a 21 °dH (3,8 mmol/l) è possibile riempire il serbatoio d'acqua con acqua prefiltrata per ridurre i depositi di calcare nel serbatoio d'acqua.

6.3 Filtro dell'acqua¹

Con un filtro dell'acqua si riducono i depositi di calcare e le impurità nell'acqua.

Inserimento del filtro dell'acqua

ATTENZIONE!

Possibili danni all'apparecchio dovuti al calcare.

- ▶ Sostituire il filtro dell'acqua quando richiesto.
- ▶ Sostituire il filtro dell'acqua al massimo dopo 2 mesi.

¹ In funzione dell'allestimento dell'apparecchio

► Osservare i messaggi sul display.

1. Premere .
2. Premere "Filtro INTENZA" e seguire le istruzioni sul display.

Sostituzione o rimozione del filtro dell'acqua

L'apparecchio può essere utilizzato anche senza filtro dell'acqua.

1. Premere .
2. Premere "Filtro INTENZA".
3. Premere "Sostituire" o "Rimuovere" e seguire le istruzioni sul display.

Consigli

- Sostituire il filtro dell'acqua anche per motivi igienici.
- Un filtro dell'acqua consente di ridurre la frequenza di decalcificazione dell'apparecchio.
- Usando un filtro dell'acqua si ottiene una bevanda dal gusto più pieno.
- Se l'apparecchio non è stato utilizzato per un lungo periodo (ad es. vacanza), prima di utilizzarlo sciacquare il filtro dell'acqua inserito erogando una tazza di acqua calda.
- Il filtro dell'acqua è reperibile presso i rivenditori oppure può essere richiesto al servizio di assistenza clienti.
→ "Accessori", Pagina 106

6.4 Procedura per la prima messa in funzione

Dopo l'allacciamento alla corrente effettuare le impostazioni per la prima messa in funzione dell'apparecchio. La prima messa in funzione compare solo alla prima accensione.

1. Accendere l'apparecchio con .
 2. Seguire le istruzioni sul display.
- ✓ Il display guida attraverso l'esecuzione del programma.

Note

- Per configurare Home Connect seguire le istruzioni fornite nell'app Home Connect.
→ "Configurazione di Home Connect", Pagina 113
- Quando è selezionato "Modalità demo", funzionano solo le indicazioni sul display. Non è possibile erogare bevande o eseguire un programma.

6.5 Avvertenze generali

Seguire le istruzioni per utilizzare l'apparecchio in modo ottimale.

Note

- L'apparecchio è programmato all'origine con regolazioni standard per un funzionamento ottimale.
- Il macinacaffè è impostato in fabbrica per un funzionamento ottimale. Se il caffè viene erogato solo a gocce o è troppo leggero e con troppa poca crema, è possibile modificare il grado di macinatura con il macinacaffè in funzione.
→ "Regolazione del grado di macinatura", Pagina 111
- Durante il funzionamento possono formarsi gocce d'acqua nelle fessure di aerazione e nel coperchio del cassetto della pastiglia.
- Se l'apparecchio non viene utilizzato per un determinato lasso di tempo, si spegne automaticamente. È possibile modificare la durata nelle impostazioni di base.

- Per motivi tecnici dall'apparecchio può fuoriuscire vapore.

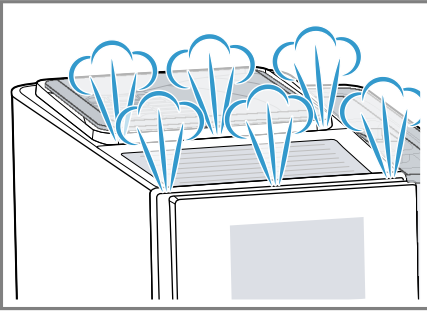

- La prima bevanda non ha ancora l'aroma pieno se:
 - Si utilizza l'apparecchio per la prima volta.
 - È stato eseguito un programma di servizio.
 - L'apparecchio non è stato utilizzato per un lungo periodo.

Non bere la bevanda.

Consiglio: Si ottiene una crema soffice soltanto dopo aver messo in funzione l'apparecchio e aver erogato alcune tazze.

7 Comandi di base

7.1 Accensione o spegnimento dell'apparecchio

- ▶ Premere .

All'accensione, il display mostra il logo. All'accensione e allo spegnimento, l'apparecchio esegue automaticamente un risciacquo. Al momento dello spegnimento, l'apparecchio emette vapore per la pulizia nel raccogli gocce. Se, all'accensione, l'apparecchio è ancora caldo o se, prima dello spegnimento, non è stata erogata nessuna bevanda, l'apparecchio non esegue il risciacquo.

7.2 Erogazione delle bevande

Di seguito è descritta la procedura per preparare una bevanda a scelta.

AVVERTENZA **Pericolo di scottature!**

Appena erogate, le bevande sono bollenti.

- ▶ Eventualmente lasciar raffreddare le bevande.
- ▶ Evitare il contatto della pelle con i liquidi e i vapori che fuoriescono.

Note

- In alcune impostazioni il caffè viene preparato in più fasi. Attendere fino a quando la procedura è completamente conclusa.
- Per erogare una bevanda con latte, collegare sempre il contenitore del latte riempito di latte o l'adattatore per cartone di latte.
- Il contenitore del latte o l'adattatore latte possono essere collegati soltanto se il sistema per il latte è montato nella copertura dell'erogatore bevande con l'adattatore e il tubo flessibile.
- Il contenitore del latte è stato sviluppato appositamente per questo apparecchio. Il contenitore del latte è destinato esclusivamente alla conservazione del latte in ambito domestico e nel frigorifero.
- Se il sistema del latte non viene pulito, insieme all'acqua calda possono essere erogate piccole quantità di latte.

7.3 doubleShot e tripleShot

L'apparecchio macina il caffè due o tre volte.

Per fare in modo che vengano rilasciati solo gli aromi gustosi e ben digeribili, i chicchi di caffè vengono nuovamente macinati e infusi.

Un'infusione prolungata produce un caffè più amaro e con aromi indesiderati, che ne compromettono sapore e digeribilità.

Nota: Le funzioni "doubleShot" e "tripleShot" dipendono dall'intensità e dal formato della bevanda selezionati.

7.4 Erogazione di bevande al caffè con latte



Di seguito un esempio di preparazione di un Latte Macchiato.

AVVERTENZA **Pericolo di ustioni!**

Il sistema per il latte diventa molto caldo.

- ▶ Non toccare mai il sistema per il latte caldo.
- ▶ Far raffreddare il sistema per il latte caldo prima di toccarlo.

Requisiti

- Il contenitore del latte o l'adattatore del latte sono collegati.
 - Il contenitore del latte è riempito di latte o il tubo flessibile dell'adattatore del latte è immerso nel latte.
1. Mettere un bicchiere sotto l'erogatore bevande.
 2. Premere "Classici".
 3. Selezionare il simbolo del Latte Macchiato e premere.
 - Per modificare l'intensità, premere .
 - Per modificare la quantità per tazza, premere .
 - Per modificare la quantità di latte, premere .
 4. Premere "Start" e attendere finché la procedura non è conclusa.

- Per arrestare completamente l'erogazione della bevanda, premere "Stop".
 - Per arrestare la fase di erogazione in corso, premere "Salta".
- Il sistema per il latte si pulisce automaticamente con un breve getto di vapore subito dopo la preparazione di una bevanda.

Note

- Se non si modifica alcuna impostazione per ca. 30 secondi, l'apparecchio chiude la modalità di impostazione.
- L'apparecchio salva le impostazioni automaticamente.



Consigli

- Prima dell'erogazione si possono preriscaldare le tazze anche con acqua calda o con lo scaldavivande¹.
- È possibile utilizzare anche bevande vegetali al posto del latte, ad esempio latte di soia.
- La qualità della schiuma di latte dipende dal tipo utilizzato di latte o bevanda vegetale.

7.5 Preparazione di due tazze contemporaneamente

A seconda della bevanda, è possibile preparare 2 tazze contemporaneamente.

Nota: Se sono attive le funzioni "doubleShot" o "tripleShot", la funzione di preparazione di due tazze contemporaneamente non è possibile.

1. Premere il simbolo della bevanda desiderata.
2. Premere .
- ✓ Il display mostra l'impostazione .
3. Posizionare due tazze a sinistra e a destra sotto l'erogatore bevande.
4. Premere "Start".

¹ In funzione dell'allestimento dell'apparecchio

La bevanda viene preparata in 2 fasi. I chicchi vengono macinati in 2 fasi.

- ✓ La bevanda passa in infusione e scende quindi nelle tazze.
- 5. Attendere fino a quando la procedura non è conclusa.

8 Macinacaffè

L'apparecchio è dotato di un macinacaffè regolabile che permette di personalizzare il grado di macinatura dei chicchi di caffè.

8.1 Regolazione del grado di macinatura

Regolare il grado di macinatura desiderato mentre i chicchi di caffè vengono macinati.

⚠ AVVERTENZA **Pericolo di lesioni!**

Il macinacaffè ruota.

- ▶ Non introdurre mai le mani nel macinacaffè.

ATTENZIONE!

Pericolo di danni al macinacaffè. Una regolazione non corretta del grado di macinatura può danneggiare il macinacaffè.

- ▶ Regolare il grado di macinatura solo quando il macinacaffè è in funzione.
- ▶ Impostare gradualmente il grado di macinatura con il selettore.

Grado di macinatura	Impostazione
---------------------	--------------

Grado di macinatura fine per chicchi tostati chiari	Ruotare il selettore in senso antiorario.
---	---

Grado di macinatura	Impostazione
---------------------	--------------



Grado di macinatura grosso per chicchi tostati scuri	Ruotare il selettore in senso orario.
--	---------------------------------------



La regolazione del grado di macinatura diventa effettiva soltanto dopo la seconda tazza.

Consiglio: Se il caffè viene erogato solo a gocce, impostare un grado di macinatura più grosso. Se il caffè è troppo leggero e ha poca crema, impostare un grado di macinatura più fine.

9 Sicurezza bambini

Esiste la possibilità di bloccare l'apparecchio per proteggere i bambini da ustioni e scottature.

9.1 Attivazione della sicurezza bambini

Requisito: L'apparecchio è acceso.

- ▶ Premere  per almeno 3 secondi.
- ✓ La sicurezza bambini è attivata.

9.2 Disattivazione sicurezza bambini

- ▶ Premere  per almeno 3 secondi.
- ✓ La sicurezza bambini è disattivata.

10 Scaldatasse¹

È possibile preriscaldare le tazze con lo scaldatasse.

10.1 Attivazione e disattivazione dello scaldatasse¹

AVVERTENZA **Pericolo di ustioni!**

Lo scaldatasse¹ diventa molto caldo.

- ▶ Non toccare mai lo scaldatasse¹ quando è caldo.
- ▶ Prima di toccare lo scaldatasse¹, lasciarlo raffreddare.

Consiglio: Per scaldare le tazze in modo ottimale, disporre le tazze con il fondo poggiato sullo scaldatasse¹.

11 Preferiti

Salvare come preferiti le bevande con le impostazioni personali. I preferiti possono essere contrassegnati con un colore. Un preferito contiene una bevanda con impostazioni personali. Le impostazioni possono essere modificate in qualsiasi momento.

Nota: Per uscire dalle impostazioni, premere  o avviare l'erogazione bevanda.

11.1 Salvataggio di una bevanda dalla selezione della bevanda

1. Selezionare una bevanda da "Classici" o "coffeeWorld".
2. Effettuare le impostazioni bevanda personali.
3. Premere "Preferito".

4. Selezionare il colore desiderato per la bevanda.
5. Premere "Salva".

11.2 Salvataggio della bevanda nel menu

1. Premere "Preferiti".
2. Premere .
- ✓ Il display mostra tutte le bevande disponibili.
3. Selezionare la bevanda desiderata.
4. Effettuare le impostazioni bevanda personali.
5. Premere "Avanti".
6. Selezionare il colore desiderato per la bevanda.
7. Premere "Salva".

11.3 Modifica delle impostazioni bevanda

1. Premere "Preferiti".
2. Selezionare la bevanda e premere brevemente.
3. Modificare le impostazioni bevanda.
4. Premere "Applica".
- ✓ Le nuove impostazioni sono memorizzate.

11.4 Eliminazione di un preferito

1. Premere "Preferiti".
2. Selezionare la bevanda.
3. Premere la bevanda per almeno 3 secondi.
4. Confermare "Cancella".

11.5 Ordinamento dei preferiti

1. Premere "Impostazioni".
2. Premere "Personalizzazione".

¹ In funzione dell'allestimento dell'apparecchio

3. Premere "Ordinamento preferiti".
4. Ordinare i preferiti, ad es. per nome o colore.

12 Home Connect

L'apparecchio è collegabile in rete. Collegare l'apparecchio a un terminale mobile per gestire le funzioni con l'app Home Connect, per configurare le impostazioni di base o per monitorare lo stato di esercizio attuale.

I servizi Home Connect non sono disponibili in tutti i Paesi. La disponibilità della funzione Home Connect dipende dalla disponibilità dei servizi Home Connect nel proprio Paese. Ulteriori informazioni al riguardo sono disponibili su: www.home-connect.com.

Per poter utilizzare Home Connect stabilire innanzitutto il collegamento alla rete domestica WLAN (Wi-Fi¹) e all'app Home Connect.

L'app Home Connect guiderà attraverso l'intera procedura di accesso. Seguire le istruzioni indicate all'interno dell'app Home Connect per configurare le impostazioni.

Consiglio: Osservare anche le avvertenze presenti nell'app Home Connect.

Note

- Osservare le avvertenze di sicurezza delle presenti istruzioni per l'uso e accertarsi che vengano rispettate quando l'apparecchio viene utilizzato mediante l'app Home Connect.
→ "Sicurezza", Pagina 100

- I comandi impartiti direttamente sull'apparecchio hanno sempre la priorità. Quando l'apparecchio viene comandato direttamente, i comandi tramite l'app Home Connect non sono disponibili.

12.1 Configurazione dell'app Home Connect

1. Installare l'app Home Connect sul dispositivo mobile.



2

2. Avviare l'app Home Connect e configurare l'accesso a Home Connect.

L'app Home Connect guiderà attraverso l'intera procedura di accesso.

12.2 Configurazione di Home Connect

Requisiti

- L'app Home Connect è configurata sul dispositivo mobile.
- L'apparecchio è coperto dalla rete domestica WLAN (Wi-Fi) nel luogo d'installazione.

¹ Wi-Fi è un marchio registrato di Wi-Fi Alliance.

² Apple App Store e il logo Apple App Store sono marchi registrati di Apple Inc. Google Play e il logo Google Play sono marchi registrati di Google LLC.

1. Aprire l'app Home Connect e fare la scansione del codice QR qui di seguito.



2. Seguire le istruzioni dell'app Home Connect.

12.3 Impostazioni Home Connect

Adattare Home Connect alle proprie esigenze.

Le impostazioni Home Connect si trovano nelle impostazioni di base dell'apparecchio. Il fatto che Home Connect sia configurato o meno e che l'apparecchio sia collegato alla rete domestica determina quali impostazioni vengono visualizzate sul display.

Panoramica delle impostazioni Home Connect

Qui è riportata una panoramica delle impostazioni Home Connect e delle impostazioni di rete.

Impostazione di base	Selezione	Descrizione
Collegamento WLAN	On Off	Disinserire il modulo radio in caso di assenza prolungata o per risparmiare energia. Nota: L'apparecchio, collegato alla rete e in modalità stand-by, consuma al max. 2 W.
Avvio a distanza	Acceso Spento	Attivare e disattivare l'avvio a distanza dell'apparecchio. Nota: L'app Home Connect consente solo la disattivazione.
Aggiungi dispositivo mobile	-	Collegare l'apparecchio all'app "Home Connect" o ad altri account.
Informazioni di rete	-	Visualizzare le informazioni sulla rete e sull'apparecchio.
Cancellare le impostazioni di rete	-	Nota: L'assenza del collegamento alla rete non consente l'utilizzo tramite l'app "Home Connect".
Aggiornamento software	-	Nota: Questa impostazione è disponibile soltanto con un aggiornamento del software.

12.4 Ricerca guasti remota

Il servizio di assistenza clienti può accedere all'apparecchio mediante la ricerca guasti remota, se lo si richiede espressamente al servizio di assistenza, se l'apparecchio è collegato al server Home Connect e se la funzione Ricerca guasti remota è disponibile nel Paese in cui si utilizza l'apparecchio.

Consiglio: Ulteriori informazioni e avvertenze sulla disponibilità della funzione Ricerca guasti remota nel Paese desiderato sono contenute nell'area Servizio/Assistenza del sito web locale: www.home-connect.com.

12.5 Protezione dei dati

Seguire le indicazioni sulla protezione dei dati.

Con il primo collegamento dell'apparecchio a una rete domestica connessa a Internet, l'apparecchio trasmette le seguenti categorie di dati al server Home Connect (prima registrazione):

- Identificativo univoco dell'apparecchio (costituito dai codici dell'apparecchio e dall'indirizzo MAC del modulo di comunicazione Wi-Fi installato).
- Certificato di sicurezza del modulo di comunicazione Wi-Fi (per la protezione informatica della connessione).

13.2 Panoramica delle impostazioni di base

Qui si trova una panoramica delle impostazioni di base.

Impostazioni bevande

Temperatura di infusione

Impostare la temperatura di infusione.

¹ In funzione dell'allestimento dell'apparecchio

- La versione attuale del software e dell'hardware dell'elettrodomestico.
- Stato di un eventuale ripristino delle impostazioni di fabbrica.



La prima registrazione prepara l'apparecchio per l'utilizzo delle funzionalità Home Connect ed è necessaria soltanto nel momento in cui si desidera utilizzare le funzionalità Home Connect per la prima volta.

Nota: Osservare che le funzionalità Home Connect sono utilizzabili solo in abbinamento all'app Home Connect. Le informazioni sulla tutela dei dati possono essere richiamate nell'app Home Connect.

13 Impostazioni di base

È possibile settare le impostazioni di base dell'apparecchio in base alle proprie esigenze e attivare funzioni supplementari.

13.1 Modifica delle impostazioni di base

1. Premere .
- ✓ Il display mostra l'elenco delle impostazioni di base.
2. Modificare l'impostazione desiderata.
- ✓ L'apparecchio salva automaticamente l'impostazione di base.
3. Per uscire dalle impostazioni di base, premere .

it Impostazioni di base

	Sequenza latte	Impostare la sequenza latte/caffè.
	Pausa latte macchiato	Impostare la pausa tra il latte e il caffè.
	Resetta parametri bevanda	Per resettare le impostazioni bevanda.
Impostazioni apparecchio	Scaldatazze ¹	Attivare o disattivare lo scaldatazze ¹ .
	Spegnimento automatico	Impostare la durata dopo la quale l'apparecchio si spegne.
	Luminosità display	Regolare i livelli di luminosità.
	Toni	<ul style="list-style-type: none">■ Attivare e disattivare i toni.■ Impostare il volume.
	Durezza acqua	Impostare la durezza dell'acqua.
	Lingua	Impostare la lingua.
	Impostazioni di fabbrica	Ripristinare le impostazioni predefinite dell'apparecchio.
Personalizzazione		
	Funzionamento dopo l'attivazione	Impostazione della visualizzazione del display per "Preferiti", "Classici" o "coffeeWorld".
	Ordinamento preferiti	Definire la sequenza dei preferiti.
Home Connect	Informazioni relative a Home Connect	→ <i>"Configurazione di Home Connect"</i> , Pagina 113
Informazioni apparecchio	Contatore bevande	Visualizzare il numero delle bevande erogate.
	Informazioni per la pulizia	Visualizzazione della durata fino alla prossima sostituzione del filtro dell'acqua o all'avvio di un programma di servizio.
¹ In funzione dell'allestimento dell'apparecchio		

Informazioni sulla versione	Visualizzare le informazioni sulla rete e sull'apparecchio.
Informazioni licenza	Visualizzare il testo della licenza FOSS.
Modalità operativa a fini dimostrativi	Attivare o disattivare "Modalità demo".
¹ In funzione dell'allestimento dell'apparecchio	

14 Pulizia e cura

Per mantenere a lungo l'apparecchio in buone condizioni, sottoporlo a una cura e a una manutenzione scrupolose.

14.1 Idoneità per il lavaggio in lavastoviglie

Qui si trova una panoramica dei componenti lavabili in lavastoviglie.

ATTENZIONE!

Alcuni componenti sono termosensibili e possono essere danneggiati se vengono lavati in lavastoviglie.

- ▶ Osservare le istruzioni per l'uso della lavastoviglie.

- ▶ Lavare in lavastoviglie soltanto i componenti idonei.
- ▶ Utilizzare soltanto programmi che non riscaldano i componenti oltre 60 °C.

Adatti: 

- Raccogliocce
 - Piastra antigocce
 - Contenitore dei fondi di caffè
 - Indicatore meccanico del livello di riempimento
- Sistema per il latte con adattatore
- Contenitore del latte con coperchio

Non adatti: 

- Serbatoio dell'acqua
- Coperchio del serbatoio dell'acqua
- Unità di infusione
- Coperchio dell'erogatore bevande

14.2 Detersivi

Utilizzare solo detersivi adatti.

ATTENZIONE!

I detersivi non appropriati possono danneggiare le superfici dell'apparecchio.

- ▶ Non usare prodotti corrosivi o abrasivi.
- ▶ Non impiegare detersivi a base di alcol.

- ▶ Non utilizzare spugnette dure o abrasive.
- Detersivi e decalcificanti non adatti possono danneggiare l'apparecchio.
- ▶ Per decalcificare non usare acido citrico puro, aceto o sostanze a base di aceto.
 - ▶ Non utilizzare decalcificanti contenenti acido fosforico.

- ▶ Utilizzare solo pastiglie decalcificanti e pastiglie detergenti sviluppate appositamente per l'apparecchio.
→ "Accessori", Pagina 106

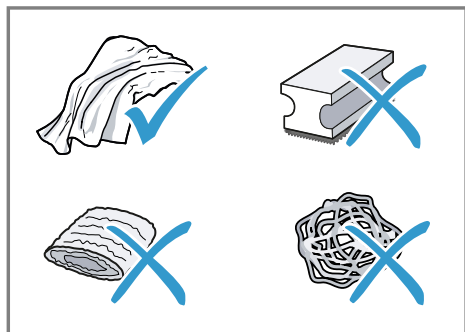

Consigli

- Lavare a fondo i panni in spugna nuovi per rimuovere gli eventuali sali presenti che possono causare ruggine sulle superfici in acciaio inossidabile.
- Rimuovere sempre subito i residui di calcare, caffè, latte, soluzioni di lavaggio e decalcificazione per evitare la formazione di corrosione.

14.3 Pulizia dell'apparecchio

⚠ AVVERTENZA Pericolo di scosse elettriche!

L'infiltrazione di umidità può provocare una scarica elettrica.

- ▶ Non immergere mai l'apparecchio o il cavo di alimentazione nell'acqua.
- ▶ Il connettore dell'apparecchio non deve venire a contatto con liquidi.
- ▶ Non lavare l'apparecchio con pulitori a vapore o idropulitrici.

⚠ AVVERTENZA Pericolo di ustioni!

Alcune parti dell'apparecchio diventano molto calde.

- ▶ Non toccare mai le parti calde dell'apparecchio.
 - ▶ Dopo l'uso lasciar raffreddare le parti calde dell'apparecchio prima di toccarle.
1. Pulire il corpo, le superfici lucide e il pannello di comando con il panno in microfibra fornito.
 2. Dopo l'erogazione di una bevanda pulire il sistema di erogazione con un panno morbido umido.
 3. Lavare il serbatoio dell'acqua con acqua pulita e fresca.
 4. Se l'apparecchio non è stato usato per un lungo periodo di tempo, ad es. durante una vacanza, lavarlo completamente, incluse le parti mobili come l'unità di infusione o il serbatoio dell'acqua.

Nota: L'apparecchio esegue automaticamente un risciacquo quando viene acceso a freddo o spento dopo l'erogazione del caffè. Il sistema si pulisce così da solo.

14.4 Lavaggio del raccogli-gocce e del contenitore dei fondi di caffè

Svuotare e lavare il raccogli-gocce e il contenitore dei fondi di caffè tutti i giorni per evitare la formazione di depositi. Seguire la guida per immagini all'inizio delle istruzioni.

→ Fig. **25** - **26**

14.5 Pulizia del contenitore del latte

Per motivi di igiene il contenitore per latte deve essere lavato regolarmente. È possibile lavare il contenitore

per latte in lavastoviglie. Seguire la guida per immagini all'inizio delle istruzioni.

→ Fig. **17** - **18**

14.6 Programmi di servizio

Per inserire o rimuovere un filtro dell'acqua o lavare a fondo l'apparecchio, utilizzare i programmi di servizio. L'apparecchio segnala quando è necessario eseguire un programma di servizio, ad es. la pulizia.

ATTENZIONE!

Pericolo di danni all'apparecchio a causa di una pulizia e di una decalcificazione non eseguite correttamente o non eseguite per tempo.

- ▶ Eseguire subito il processo di decalcificazione seguendo le istruzioni.
- ▶ Inserire solo pastiglie per la pulizia nel cassetto della pastiglia.

- ▶ Non mettere mai pastiglie decalcificanti o altre sostanze nel cassetto della pastiglia.

Note

- Il display indica l'avanzamento della procedura.
- Se l'apparecchio è bloccato, è possibile riutilizzarlo soltanto al termine del processo di decalcificazione.

Consiglio: Oltre al programma di risciacquo automatico, togliere e lavare l'unità di infusione ad intervalli regolari.





Utilizzo dei programmi di servizio





1. Premere .
 2. Premere il simbolo del programma desiderato.
- ✓ Il display guida attraverso l'esecuzione del programma.

Panoramica dei programmi di servizio

Qui si trova una panoramica dei programmi di servizio.

Nota: La schermata iniziale mostra le erogazioni di bevande restanti prima dell'esecuzione del programma e la durata.

	Filtro INTENZA	Inserire, sostituire o togliere il filtro dell'acqua.
	Pulizia sistema del latte	Lavare automaticamente il sistema per il latte.
	calc'nClean	Combinare la pulizia e la decalcificazione. Liberare i condotti dai residui di calcare e di caffè.
	Pulizia	Liberare i condotti dai residui di caffè.

	Decalcificazione	Liberare i condotti dai residui di calcare.
	Pulizia unità di infusione	Il display indica passo dopo passo la pulizia ottimale dell'unità di infusione.
	Pulizia erogatore bevande	Il display indica passo dopo passo la pulizia ottimale dell'erogatore.
	Protezione antigelo	Svuotare i condotti per proteggere l'apparecchio durante il trasporto o l'immagazzinamento.
	Lavaggio speciale	Se un programma di servizio si interrompe, ad es. a causa di un'interruzione di corrente, l'apparecchio esegue automaticamente il risciacquo. Dopodiché l'apparecchio è di nuovo pronto per il funzionamento.

Consigli

- Quando si avviano i programmi "Decalcificazione" oppure "calc'nClean", tenere a disposizione un recipiente con una capacità di almeno 1 l.
- Se si utilizza un filtro dell'acqua, si allunga l'intervallo di esecuzione di un programma di servizio.
- Si possono combinare "Decalcificazione" e "Pulizia" con il programma di servizio "calc'nClean".

15 Sistemazione guasti

I guasti minori possono essere sistemati autonomamente dall'utente. Utilizzare le informazioni per la sistemazione dei guasti prima di contattare il servizio di assistenza clienti. In questo modo si evitano costi non necessari.

AVVERTENZA

Pericolo di scosse elettriche!

Gli interventi di riparazione effettuati in modo non appropriato rappresentano una fonte di pericolo.

- ▶ Solo il personale adeguatamente specializzato e formato può eseguire riparazioni sull'apparecchio.
- ▶ Per la riparazione dell'apparecchio possono essere impiegati soltanto pezzi di ricambio originali.
- ▶ Al fine di evitare pericoli, se il cavo di alimentazione di questo apparecchio subisce danni deve essere sostituito dal produttore, dal suo servizio di assistenza clienti o da persona in possesso di simile qualifica.

Anomalia	Causa e ricerca guasti
L'apparecchio non reagisce più.	L'apparecchio presenta un guasto. <ol style="list-style-type: none"> 1. Staccare la spina di alimentazione e attendere 60 secondi. 2. Reinserire la spina di alimentazione.
Home Connect non funziona correttamente.	Sono possibili diverse cause scatenanti. <ul style="list-style-type: none"> ▶ Accedere a www.home-connect.com.
L'apparecchio eroga solo acqua, non caffè.	L'apparecchio non rileva un serbatoio dei chicchi di caffè vuoto. <ul style="list-style-type: none"> ▶ Aggiungere chicchi di caffè. <hr/> Il vano del caffè sull'unità di infusione è bloccato. <ul style="list-style-type: none"> ▶ Pulire l'unità di infusione. <hr/> I chicchi di caffè sono troppo oleosi e non scendono nel macinacaffè. <ul style="list-style-type: none"> ▶ Battere leggermente sul contenitore dei chicchi di caffè. ▶ Cambiare tipo di caffè. ▶ Non utilizzare chicchi oleosi. ▶ Pulire il contenitore dei chicchi di caffè con un panno umido. <hr/> Unità di infusione non inserita correttamente. <ol style="list-style-type: none"> 1. Controllare che l'unità di infusione sia inserita correttamente e bloccata saldamente. 2. Spingere la leva rossa in alto verso sinistra.

Anomalia	Causa e ricerca guasti
L'apparecchio eroga solo acqua, non caffè.	3. Inserire la copertura del vano di infusione.
L'apparecchio non eroga schiuma di latte.	<p>Il sistema per il latte è sporco.</p> <ul style="list-style-type: none"> ▶ Lavare il sistema per il latte in lavastoviglie. <hr/> <p>Il tubo del latte non si immerge nel latte.</p> <ul style="list-style-type: none"> ▶ Utilizzare più latte. ▶ Controllare se il tubo del latte è immerso nel latte. <hr/> <p>L'apparecchio presenta forti calcificazioni.</p> <ul style="list-style-type: none"> ▶ Decalcificare l'apparecchio.
Il sistema per il latte non aspira il latte.	<p>Il sistema per il latte non è montato correttamente.</p> <ul style="list-style-type: none"> ▶ Montare correttamente il sistema per il latte. <hr/> <p>La sequenza di collegamento del contenitore del latte e del sistema per il latte è errata.</p> <ul style="list-style-type: none"> ▶ Inserire prima il sistema per il latte nell'erogatore e poi il contenitore del latte. <hr/> <p>Il tubo del latte non si immerge nel latte.</p> <ul style="list-style-type: none"> ▶ Utilizzare più latte. ▶ Controllare se il tubo del latte è immerso nel latte.
Schiuma latte eccessivamente fredda.	<p>Latte eccessivamente freddo.</p> <ul style="list-style-type: none"> ▶ Utilizzare latte tiepido.
L'apparecchio non eroga acqua calda.	<p>Il sistema per il latte è sporco.</p> <ul style="list-style-type: none"> ▶ Lavare il sistema per il latte in lavastoviglie.
Il sistema per il latte non può essere montato o smontato.	<p>La sequenza di montaggio è errata.</p> <ul style="list-style-type: none"> ▶ Collegare prima il sistema per il latte e poi il contenitore del latte. Durante il montaggio togliere prima il contenitore del latte e poi il sistema per il latte.
L'apparecchio non eroga bevande.	<p>Aria nel filtro dell'acqua.</p> <ol style="list-style-type: none"> 1. Immergere in acqua il filtro dell'acqua, con l'apertura verso l'alto, finché non escono più bolle. 2. Ricollocare il filtro. <ul style="list-style-type: none"> ▶ Tenendolo diritto, spingere con decisione il filtro dell'acqua nel collegamento del serbatoio. <hr/> <p>I residui del decalcificante intasano il serbatoio dell'acqua.</p> <ol style="list-style-type: none"> 1. Togliere il serbatoio dell'acqua. 2. Pulire a fondo il serbatoio dell'acqua.

Anomalia	Causa e ricerca guasti
Presenza di gocce d'acqua sul fondo interno dell'apparecchio.	La vaschetta raccogliogocce è stata estratta troppo presto. <ul style="list-style-type: none"> ▶ Attendere alcuni secondi prima di estrarre la vaschetta raccogliogocce dopo l'ultima erogazione di una bevanda.
Non si riesce ad estrarre l'unità di infusione.	Il blocco non si sgancia, unità di infusione bloccata. <ul style="list-style-type: none"> ▶ Spegnere l'apparecchio e riaccenderlo dopo 3 minuti.
Il macinacaffè non gira.	L'apparecchio è troppo caldo. <ol style="list-style-type: none"> 1. Scollegare l'apparecchio dalla rete. 2. Attendere 1 ora per lasciar raffreddare l'apparecchio.
Il macinacaffè non macina chicchi anche se il contenitore dei chicchi di caffè è pieno.	I chicchi di caffè sono troppo oleosi e non scendono nel macinacaffè. <ul style="list-style-type: none"> ▶ Battere leggermente sul contenitore dei chicchi di caffè. ▶ Cambiare tipo di caffè. ▶ Non utilizzare chicchi oleosi. ▶ Pulire il contenitore dei chicchi di caffè con un panno umido.
Forti differenze nella qualità del caffè o della schiuma di latte.	L'apparecchio presenta incrostazioni di calcare. <ul style="list-style-type: none"> ▶ Decalcificare l'apparecchio.
Qualità variabile della schiuma di latte.	La qualità della schiuma di latte dipende dal tipo utilizzato di latte o bevanda vegetale. <ul style="list-style-type: none"> ▶ Ottimizzare il risultato scegliendo un tipo adatto di latte o bevanda vegetale.
Il caffè non viene erogato o esce soltanto a gocce.	Il grado di macinatura impostato è troppo fine. <ul style="list-style-type: none"> ▶ Regolare un grado di macinatura più grosso. → <i>"Regolazione del grado di macinatura", Pagina 111</i>
La quantità impostata non viene raggiunta.	L'apparecchio presenta forti calcificazioni. <ul style="list-style-type: none"> ▶ Decalcificare l'apparecchio.
	Aria nel filtro dell'acqua. <ol style="list-style-type: none"> 1. Immergere in acqua il filtro dell'acqua, con l'apertura verso l'alto, finché non escono più bolle. 2. Ricollocare il filtro.
	Apparecchio sporco. <ul style="list-style-type: none"> ▶ Pulire l'unità di infusione. ▶ Decalcificare e pulire l'apparecchio.

Anomalia	Causa e ricerca guasti
Il caffè non ha alcuna "crema".	Il tipo di caffè non è ottimale. <ul style="list-style-type: none">▶ Utilizzare un tipo di caffè che contenga una maggiore percentuale di chicchi Robusta.▶ Utilizzare chicchi con una tostatura più scura.
	I chicchi di caffè non sono più freschi di tostatura. <ul style="list-style-type: none">▶ Utilizzare chicchi di caffè freschi.
	Il grado di macinatura non è adeguato per i chicchi di caffè. <ul style="list-style-type: none">▶ Regolare un grado di macinatura più fine. → <i>"Regolazione del grado di macinatura", Pagina 111</i>
Il caffè è troppo "acido".	Il grado di macinatura impostato è troppo grosso. <ul style="list-style-type: none">▶ Regolare un grado di macinatura più fine. → <i>"Regolazione del grado di macinatura", Pagina 111</i>
	Il tipo di caffè non è ottimale. <ul style="list-style-type: none">▶ Utilizzare un tipo di caffè che contenga una maggiore percentuale di chicchi Robusta.▶ Utilizzare chicchi con una tostatura più scura.
Il caffè è troppo "amaro".	Il grado di macinatura impostato è troppo fine. <ul style="list-style-type: none">▶ Regolare un grado di macinatura più grosso. → <i>"Regolazione del grado di macinatura", Pagina 111</i>
	Il tipo di caffè non è ottimale. <ul style="list-style-type: none">▶ Cambiare tipo di caffè.
Il caffè ha un gusto di "bruciato".	Il grado di macinatura impostato è troppo fine. <ul style="list-style-type: none">▶ Regolare un grado di macinatura più grosso. → <i>"Regolazione del grado di macinatura", Pagina 111</i>
	Il tipo di caffè non è ottimale. <ul style="list-style-type: none">▶ Cambiare tipo di caffè.
	È impostata una temperatura del caffè troppo alta. <ul style="list-style-type: none">▶ Regolare una temperatura del caffè più bassa.
I fondi di caffè non sono compatti e sono troppo bagnati.	Il grado di macinatura non è impostato in modo ottimale. <ul style="list-style-type: none">▶ Regolare un grado di macinatura più grosso o più fine. → <i>"Regolazione del grado di macinatura", Pagina 111</i>
	I chicchi di caffè sono troppo oleosi.

Anomalia	Causa e ricerca guasti
I fondi di caffè non sono compatti e sono troppo bagnati.	► Utilizzare un altro tipo di chicchi di caffè.
Sul display viene visualizzato il messaggio "Inserire l'unità di infusione."	La copertura non è inserita correttamente. 1. Controllare che l'unità di infusione sia inserita correttamente e bloccata saldamente. 2. Spingere la leva rossa in alto verso sinistra. 3. Inserire la copertura del vano di infusione.
Sul display viene visualizzato il messaggio "Riempire il serbatoio dell'acqua." anche se il serbatoio dell'acqua è pieno.	Il serbatoio dell'acqua non è inserito correttamente. ► Inserire correttamente il serbatoio dell'acqua. Acqua gassata nel serbatoio dell'acqua. ► Riempire il serbatoio dell'acqua con acqua del rubinetto fresca.
	Il galleggiante nel serbatoio dell'acqua è bloccato. 1. Togliere il serbatoio dell'acqua. 2. Pulire a fondo il serbatoio dell'acqua.
	Il filtro dell'acqua nuovo non è stato lavato secondo le istruzioni. 1. Lavare il filtro dell'acqua secondo le istruzioni. 2. Mettere in funzione il filtro dell'acqua.
	Aria nel filtro dell'acqua. 1. Immergere in acqua il filtro dell'acqua, con l'apertura verso l'alto, finché non escono più bolle. 2. Ricollocare il filtro.
	Il filtro dell'acqua è vecchio. ► Inserire un nuovo filtro dell'acqua.
	I depositi di calcare nel serbatoio d'acqua intasano il sistema. 1. Pulire a fondo il serbatoio dell'acqua. 2. Avviare il programma di decalcificazione.
Sul display viene visualizzato il messaggio "Pulire l'unità di infusione."	L'unità di infusione è sporca. ► Pulire l'unità di infusione.
	Il meccanismo dell'unità di infusione si muove con fatica. ► Pulire l'unità di infusione.
Sul display viene visualizzato il messaggio "Sovratensione o sottotensione".	Problemi di alimentazione elettrica. ► Far funzionare l'apparecchio solo a 220 - 240 V.

Anomalia	Causa e ricerca guasti
Sul display viene visualizzato il messaggio "Errore nel sistema dell'acqua. Riavviare l'apparecchio."	L'apparecchio presenta un guasto. 1. Staccare la spina di alimentazione e attendere 60 secondi. 2. Reinserrire la spina di alimentazione.
Sul display viene visualizzato molto frequentemente il messaggio "Eseguire il programma calc'nClean!".	L'acqua decalcificata contiene ancora piccole quantità di calcare. 1. Inserire un nuovo filtro dell'acqua. 2. Impostare la durezza dell'acqua di conseguenza.
	Decalcificante errato o insufficiente. ▶ Per decalcificare usare esclusivamente pastiglie adatte.
	Programma di servizio non completamente eseguito. ▶ Avviare il programma di servizio "Lavaggio speciale". → <i>"Programmi di servizio", Pagina 119</i>

16 Trasporto, immagazzinamento e smaltimento

16.1 Attivazione della protezione antigelo

Proteggere l'apparecchio dal gelo durante il trasporto e l'immagazzinamento.

ATTENZIONE!

Possibili danni all'apparecchio durante il trasporto o l'immagazzinamento a causa di residui di liquidi nell'apparecchio.

- ▶ Prima del trasporto o dell'immagazzinamento svuotare il sistema di tubi.
1. Eseguire il programma "Protezione antigelo".
 2. Staccare l'apparecchio dalla rete elettrica.

16.2 Rottamazione di un apparecchio dismesso

Un corretto smaltimento nel rispetto dell'ambiente permette di recuperare materie prime preziose.

1. Staccare la spina del cavo di alimentazione.
2. Tagliare il cavo di alimentazione.
3. Smaltire l'apparecchio nel rispetto dell'ambiente.

Per informazioni sulle attuali procedure di smaltimento rivolgersi al rivenditore specializzato o al comune di competenza.



Questo apparecchio dispone di contrassegno ai sensi della direttiva europea 2012/19/UE in materia di apparecchi

elettrici ed elettronici (waste electrical and electronic equipment - WEEE).

Questa direttiva definisce le norme per la raccolta e il riciclaggio degli apparecchi dismessi valide su tutto il territorio dell'Unione Europea.

17 Servizio di assistenza clienti

I ricambi originali rilevanti per il funzionamento secondo il corrispondente regolamento Ecodesign sono reperibili presso il nostro servizio di assistenza clienti per un periodo di almeno 7 anni a partire dalla messa in circolazione dell'apparecchio all'interno dello Spazio economico europeo.

Nota: L'intervento del servizio di assistenza clienti è gratuito nell'ambito delle condizioni di garanzia del produttore.

Informazioni dettagliate sulla durata della garanzia e sulle condizioni di garanzia in ciascun Paese sono reperibili presso il nostro servizio di assistenza clienti, presso il proprio rivenditore o sul nostro sito Internet.

Quando si contatta il servizio di assistenza clienti sono necessari il codice prodotto (E-Nr.), il codice di produzione (FD) e il numero progressivo (Z-Nr.) dell'apparecchio.

I dati di contatto del servizio di assistenza clienti sono disponibili nell'elenco dei centri di assistenza allegato o sul nostro sito Internet.

17.1 Codice prodotto (E-Nr.), codice di produzione (FD) e numero progressivo (Z-Nr.)

Il codice prodotto (E-Nr.), il codice di produzione (FD) e il numero progressivo (Z-Nr.) sono riportati sulla targhetta identificativa dell'apparecchio. Annotare i dati dell'apparecchio e il numero di telefono del servizio di assistenza clienti per ritrovarli rapidamente.

18 Dati tecnici

Tensione	220– 240 V ~
Frequenza	50 Hz
Potenza assorbita	1500 W
Pressione massima pompa, statica	20 bar
Capacità massima del serbatoio acqua (senza filtro)	2,6 l
Capacità massima del serbatoio chicchi	350 g
Lunghezza del cavo di alimentazione	100 cm
Altezza apparecchio	38 cm
Larghezza apparecchio	30 cm
Profondità apparecchio	46,7 cm
Peso, a vuoto	9 kg
Tipo di macinacaffè	Ceramica

Il prodotto è dotato di sorgenti luminose con classe di efficienza energetica D e F. Tali sorgenti sono disponi-

bili come componente di ricambio e possono essere sostituite esclusivamente da personale qualificato.

18.1 Informazioni sul software libero e open source

Questo prodotto contiene componenti software concessi in licenza dai titolari dei diritti d'autore sotto forma di software libero o open source. Le informazioni di licenza corrispondenti sono memorizzate nell'elettrodomestico. Si può accedere alle informazioni di licenza corrispondenti anche tramite la Home Connect App: "Profilo -> Informazioni legali -> Informazioni di licenza".¹ Le informazioni di licenza possono essere scaricate dal sito web dei prodotti del marchio. (Cercare sul sito web del prodotto il modello di apparecchio e altri documenti). In alternativa è possibile richiedere le informazioni corrispondenti all'indirizzo e-mail ossrequest@bshg.com o a BSH Hausgeräte GmbH, Carl-Wery-Str. 34, D-81739 München.

Il codice sorgente viene messo a disposizione su richiesta.

Inviare la richiesta a ossrequest@bshg.com oppure a BSH Hausgeräte GmbH, Carl-Wery-Str. 34, D-81739 München.

Oggetto: „OSSREQUEST“

I costi di gestione della richiesta saranno addebitati in fattura. Questa offerta è valida per tre anni dalla data di acquisto o almeno per il periodo in cui offriamo il supporto e i ricambi per il relativo apparecchio.

¹ In funzione dell'allestimento dell'apparecchio

19 Dichiarazione di conformità

Con la presente, BSH Hausgeräte GmbH dichiara che l'apparecchio con funzionalità Home Connect è conforme ai requisiti fondamentali e alle altre disposizioni in materia della direttiva 2014/53/EU.

La dichiarazione di conformità dettagliata RED è consultabile sul sito Internet siemens-home.bsh-group.com alla pagina del prodotto nei documenti supplementari.



2,4 GHz di banda (2400–2483,5 MHz): max. 100 mW
5 GHz di banda (5150–5350 MHz + 5470–5725 MHz): max. 200 mW



BE	BG	CZ	DK	DE	EE	IE	EL	ES
FR	HR	IT	CY	LI	LV	LT	LU	HU
MT	NL	AT	PL	PT	RO	SI	SK	FI
SE	NO	CH	TR	IS	UK (NI)			

5 GHz di WLAN (Wi-Fi): solo per l'uso in ambienti interni.

AL	BA	MD	ME	MK	RS	UK	UA
----	----	----	----	----	----	----	----

5 GHz di WLAN (Wi-Fi): solo per l'uso in ambienti interni.



A series of horizontal lines spanning the width of the page, providing a template for handwriting practice. The lines are evenly spaced and extend across most of the page's width.

DE Hergestellt von BSH Hausgeräte GmbH unter Markenlizenz der Siemens AG
EN Manufactured by BSH Hausgeräte GmbH under the trademark licence of Siemens AG
FR Fabriqué par BSH Hausgeräte GmbH sous la licence de marque de Siemens AG
IT Prodotto da BSH Hausgeräte GmbH con la licenza di marchio di Siemens AG

Valid within Great Britain:
Imported to Great Britain by
BSH Home Appliances Ltd.
Grand Union House
Old Wolverton Road
Wolverton, Milton Keynes
MK12 5PT
United Kingdom

BSH Hausgeräte GmbH
Carl-Wery-Straße 34
81739 München, GERMANY
siemens-home.bsh-group.com



8001292626 (030620)

de, en, fr, it