



Register your
appliance and join
the Bosch
family of perks:
[bosch-home.com/us
mybosch](https://www.bosch-home.com/us/mybosch)



Fully automatic espresso machine

500 Series TPU40...

[en-us] Use and Care Manual	Fully automatic espresso machine	2
[fr-ca] Manuel d'utilisation	Machine à expresso automatique	47
[es-mx] Manual del usuario	Cafetera automática	96

Further information and explanations are available online:



Table of contents

1 Safety	4	7.2 Checking the water hardness....	17
1.1 Safety definitions.....	4	7.3 Overview of water hardness levels	18
1.2 IMPORTANT SAFEGUARDS	4	7.4 Water filter ¹	18
1.3 General information.....	5	7.5 Performing initial start-up	19
1.4 Intended use	5	7.6 General instructions	19
1.5 Restrictive Use	5	8 Basic Operation	20
1.6 Safety instructions.....	6	8.1 Switching the appliance on or off.....	20
1.7 State of California Proposition 65 Warnings.....	8	8.2 Dispensing beverages.....	20
2 Environmental protection and energy-saving	9	8.3 Dispensing a coffee drink made from fresh beans	21
2.1 Disposal of packaging	9	8.4 Dispensing a coffee drink made from ground coffee	21
2.2 Saving energy	9	8.5 Dispensing drinks with milk froth	22
3 Installation and connection	9	8.6 Dispensing a coffee drink with milk froth	22
3.1 Contents of package	9	8.7 Dispensing special beverages... ..	22
3.2 Installing and connecting the appliance	10	8.8 Dispensing milk froth.....	23
4 Familiarizing yourself with your appliance	10	8.9 Dispensing hot water.....	23
4.1 Appliance	10	8.10 Beverage settings	23
4.2 Control panel.....	12	8.11 Grinder.....	24
4.3 Display	12	9 Child protection	25
5 Overview of beverages	12	9.1 Activating the child lock.....	25
6 Accessories	13	9.2 Deactivating the child lock.....	25
7 Before using for the first time ..	14	10 Cup warmer ¹	25
7.1 Preparing and cleaning the appliance	14	10.1 Activating and deactivating the cup warmer ¹	25

¹ Depending on the appliance specifications

11 Basic settings.....	25
11.1 Changing the basic settings	25
11.2 Overview of basic settings.....	26
12 Cleaning and maintenance.....	27
12.1 Dishwasher-safe components	27
12.2 Cleaning agents	27
12.3 Cleaning the appliance.....	28
12.4 Cleaning the drip tray and coffee dregs container.....	29
12.5 Cleaning the ground coffee compartment	29
12.6 Cleaning the milk system	29
12.7 Cleaning the brewing unit.....	31
12.8 Machine care cycles.....	33
13 Troubleshooting.....	35
14 Transportation, storage and disposal	41
14.1 Activating frost protection	41
14.2 Disposal of your old appliance	41
15 Customer Service	41
15.1 Model number (E-Nr.) and production number (FD)	42
16 Technical specifications.....	42
17 STATEMENT OF LIMITED PRODUCT WARRANTY	42
17.1 What this warranty covers & Who it applies to	42
17.2 Obtaining warranty service.....	43
17.3 How long the warranty lasts	43
17.4 Repair/replace as your exclusive remedy	43
17.5 Out of warranty product.....	44
17.6 Warranty exclusions.....	44
17.7 Product information.....	46



IMPORTANT SAFETY INSTRUCTIONS

READ AND SAVE THESE INSTRUCTIONS

Observe the following safety instructions.

1.1 Safety definitions

Here you can find explanations of the safety signal words used in this manual.

WARNING

This indicates that death or serious injuries may occur as a result of non-observance of this warning.

CAUTION

This indicates that minor or moderate injuries may occur as a result of non-observance of this warning.

NOTICE:

This indicates that damage to the appliance or property may occur as a result of non-compliance with this advisory.

Note: This alerts you to important information and/or tips.

1.2 IMPORTANT SAFEGUARDS

WARNING

When using electrical appliances, basic safety precautions should always be followed including the following:

- ▶ Read all instructions.
- ▶ Do not touch hot surfaces. Use handles or knobs.
- ▶ To protect against fire, electric shock and injury to persons do not immerse cord or plugs in water or other liquid.
- ▶ Close supervision is necessary when any appliance is used by or near children.
- ▶ Unplug from outlet when not in use and before cleaning. Allow to cool before putting on or taking off parts, and before cleaning the appliance.
- ▶ Do not operate any appliance with a damaged cord or plug or after the appliance malfunctions, or has been damaged in any manner. Return appliance to the nearest authorized service facility for examination, repair or adjustment.
- ▶ The use of accessory attachments not recommended by the appliance manufacturer may result in fire, electric shock or injury to persons.
- ▶ Do not use outdoors.



IMPORTANT SAFETY INSTRUCTIONS

READ AND SAVE THESE INSTRUCTIONS

- ▶ Do not let cord hang over edge of table or counter, or touch hot surfaces.
- ▶ Do not place on or near a hot gas or electric burner, or in a heated oven.
- ▶ Always attach plug to appliance first, then plug cord into the wall outlet. To disconnect, turn any control to "off," then remove plug from wall outlet.
- ▶ Do not use appliance for other than intended use.
- ▶ Save these instructions.

1.3 General information

- Read this manual carefully.
- Keep the manual and the product information in a safe place for future reference or for the next owner.
- Do not connect the appliance if it has been damaged in transit.

1.4 Intended use

Only use this appliance:

- for preparing hot drinks.
- for normal household use and in enclosed spaces in a residential environment.
- up to an altitude of max. 6,560 ft (2000 m) above sea level.

1.5 Restrictive Use

This appliance is not intended for use by persons (including children) with reduced physical, sensory or mental capabilities, or lack of experience and knowledge, unless they have been given supervision or instruction concerning use of the appliance by a person responsible for their safety.

Do not let children play with the appliance.

When children become old enough to use the appliance, it is the responsibility of the parents or legal guardians to ensure that they are instructed in safe practices by qualified persons.

Children should be supervised to ensure that they do not play with the appliance.



IMPORTANT SAFETY INSTRUCTIONS

READ AND SAVE THESE INSTRUCTIONS

1.6 Safety instructions

WARNING

Children may pull packaging material over their heads, or wrap themselves up in it and suffocate.

- ▶ Keep packaging material away from children.
 - ▶ Do not allow children to play with packaging material.
- Children may breathe in or swallow small parts, causing them to suffocate.
- ▶ Keep small parts away from children.
 - ▶ Do not allow children to play with small parts.

WARNING

Incorrect installation is dangerous.

- ▶ Connect and operate the appliance only in accordance with the specifications on the rating plate.
- ▶ Connect the appliance to a power supply with alternating current only via a correctly installed socket outlet with grounding.
- ▶ The protective conductor system of the domestic electrical installation must be properly installed.

If the appliance or the power cord is damaged, this is dangerous.

- ▶ Never operate a damaged appliance.
- ▶ Never operate an appliance with a cracked or broken surface.
- ▶ Never pull on the power cord to unplug the appliance. Always unplug the appliance at the power outlet.
- ▶ If the appliance or the power cord is damaged, immediately unplug the power cord or switch off the breaker in the circuit breaker box.
- ▶ Call Customer Service. → *Page 41*

Improper repairs are dangerous.

- ▶ Only original spare parts may be used to repair the appliance.
- ▶ If the power cord of this appliance becomes damaged, it must be replaced by the manufacturer, the manufacturer's Customer Service, or an authorized service provider in order to prevent injury.

An ingress of moisture may cause an electric shock.

- ▶ Never immerse the appliance or the power cord in water.
- ▶ Liquids must not be spilled on the appliance plug connection.
- ▶ Use the appliance in enclosed spaces only.



IMPORTANT SAFETY INSTRUCTIONS

READ AND SAVE THESE INSTRUCTIONS

- ▶ Never expose the appliance to intense heat or humidity.
- ▶ Do not use any steam cleaners or high-pressure cleaners to clean the appliance.

WARNING

The appliance gets hot.

- ▶ Ventilate the appliance adequately.
 - ▶ Never operate the appliance in a cupboard.
- It is dangerous to use an extended power cord and non-approved adapters.

- ▶ Do not use extension cords or multiple socket strips.
- ▶ Only use adapters and power cords approved by the manufacturer.
- ▶ If the power cord is too short and a longer one is not available, please contact an electrician to have the domestic installation adapted.

WARNING

Some parts of the appliance become very hot.

- ▶ Never touch hot appliance parts.
- ▶ Allow hot appliance parts to cool down before touching.

WARNING

Freshly prepared beverages are very hot.

- ▶ Let drinks cool down if necessary.
- ▶ Do not let escaping liquids or steam come into contact with your skin.

WARNING

Improper use of the appliance may endanger the user.

- ▶ To avoid injuries, only use the appliance for its intended purpose.

Trapped fingers when closing the appliance door.

- ▶ Be careful of your fingers when closing the appliance door.

The grinder rotates.

- ▶ Never reach into the grinder.

WARNING

The appliance contains permanent magnets. They may affect electronic implants, e.g. pacemakers or insulin pumps.

- ▶ Persons with electronic implants must stand at least 25.4" (10 cm) away from the appliance.



IMPORTANT SAFETY INSTRUCTIONS

READ AND SAVE THESE INSTRUCTIONS

- ▶ This minimum distance of 25.4" (10 cm) must also be observed for the water tank, even when removed.

WARNING

During filtering there may be a slight increase in the potassium level, which is possibly not good for dialysis patients and people with kidney disease.

- ▶ Consult a doctor before use if you have kidney disease or follow a special potassium diet.

Soiling on the appliance may be harmful to health.

- ▶ To ensure hygiene, follow the cleaning instructions for the appliance.

Water from the hot water circuit can be harmful to health.

- ▶ Only ever use the appliance with fresh, cold, non-carbonated drinking water.

1.7 State of California Proposition 65 Warnings

This product may contain a chemical known to the State of California, which can cause cancer or reproductive harm. Therefore, the packaging of your product may bear the following label as required by California:

STATE OF CALIFORNIA PROPOSITION 65 WARNING:



WARNING

Cancer and Reproductive Harm - www.P65Warnings.ca.gov

2 Environmental protection and energy-saving

2.1 Disposal of packaging

The packaging materials are environmentally compatible and can be recycled.

- ▶ Sort the individual components by type and dispose of them separately.

2.2 Saving energy

If you follow these instructions, your appliance will use less energy.

Set the interval for automatic switch-off to the lowest value.

- ✓ If the appliance is not being used, it will switch itself off earlier.
→ "Basic settings", Page 25

Descal the appliance regularly.

- ✓ Limescale deposits increase the appliance's energy consumption.

3 Installation and connection

3.1 Contents of package

After unpacking all the parts, check for any damage in transit and for completeness of delivery.

Note: Different accessories are enclosed depending on the appliance model. The accessory is identified by a frame with a dashed line.

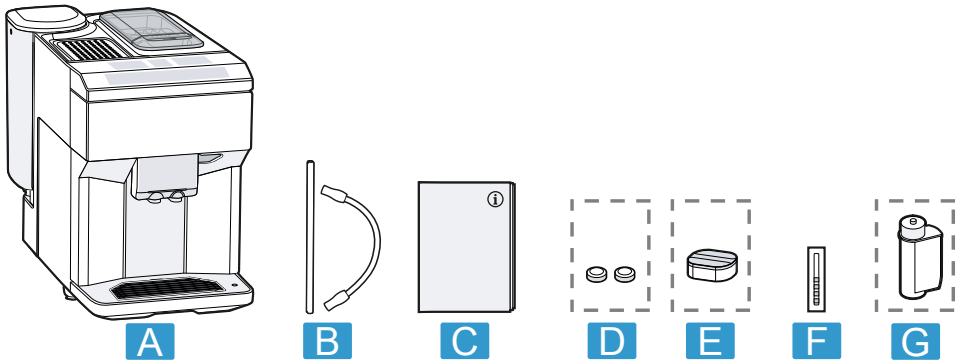

A Fully automatic coffee machine

B Adapter for milk container

C Instructions for use

D Cleaning tablet ¹

¹ Depending on the appliance specifications

¹ Depending on the appliance specifications

E	Descaling tablet ¹
F	Water hardness testing strip
G	Water filter ¹

¹ Depending on the appliance specifications

3.2 Installing and connecting the appliance

NOTICE:

Risk of damage to the appliance. If the appliance is not started up correctly, it may be damaged.

- ▶ Only use the appliance in frost-free rooms.

- ▶ If the appliance has been transported or stored below 32 °F (0 °C), wait 3 hours at room temperature before starting it up.
 - ▶ After plugging in, always wait approx. 5 seconds.
1. Place the appliance on a level, water-resistant surface that is capable of bearing its weight.
 2. Connect the appliance with the electrical plug to a properly grounded wall outlet.

4 Familiarizing yourself with your appliance

4.1 Appliance

Here you can find an overview of the parts of your appliance.

Note: Individual details and colors may differ, depending on the appliance model.

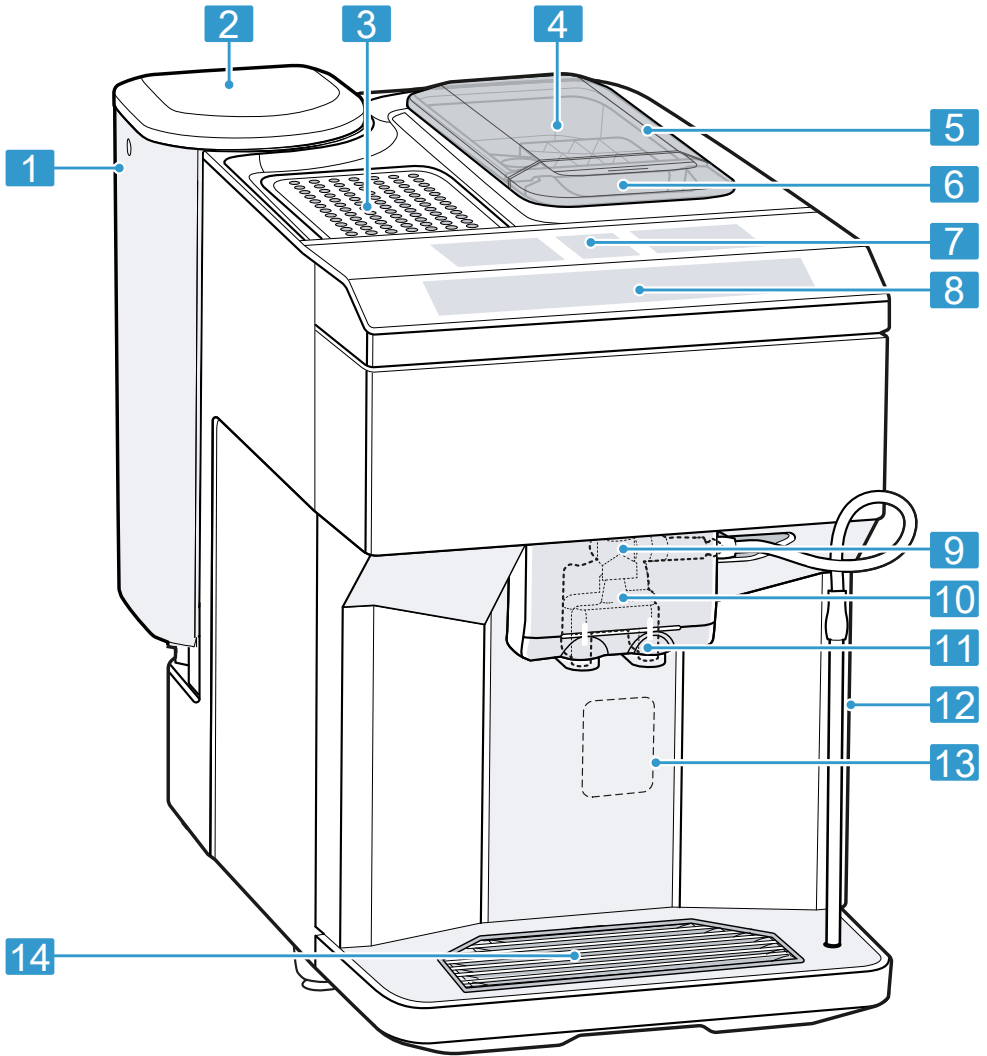

1 Water tank

2 Lid for water tank

3 Cup warmer¹

4 Aroma lid

5 Bean container

6 Ground coffee compartment

¹ Depending on the appliance specifications



¹ Depending on the appliance specifications





7	Display
8	Control panel
9	Cover
10	Milk system
11	Outlet system
12	Brewing chamber door
13	Rating plate
14	Drip tray

¹ Depending on the appliance specifications

4.2 Control panel

You can use the control panel to configure all functions of your appliance and to obtain information about the operating status.

Symbol	Explanation
	Switch the appliance on or off.
	Open or exit the menu. Note: The menu buttons are only visible when the menu is open.
	Navigate up in the menu.

Symbol	Explanation
	Navigate down in the menu.
ok	Confirm in the menu or save.
	Go back in the menu.
	Dispense two cups.
	Select the coffee strength.
	Adjust the per-cup quantity.
start stop	Start or stop the process.

4.3 Display

The display shows the selected beverages, settings and setting options, as well as messages about the operating status.





The display shows additional information and action steps. The information will be hidden after a short period or by pressing a button. The action steps are hidden once they have been completed.

Note: If no display language is available in your national language, select a display language that is available, e.g. English.

5 Overview of beverages

You can prepare a wide range of different beverages with your appliance.

Quick selection

Symbol	Designation	Explanation	Category
	Espresso	Concentrated coffee. Best served in small, thick-walled cups. Preheat cups with hot water.	→ "Dispensing a coffee drink made from fresh beans", Page 21 → "Dispensing a coffee drink made from ground coffee", Page 21
	Coffee	Coffee with a crema layer or large cup of coffee prepared using the espresso method.	→ "Dispensing a coffee drink made from fresh beans", Page 21 → "Dispensing a coffee drink made from ground coffee", Page 21
	Cappuccino	Espresso with frothed milk. Best served in small cups.	→ "Dispensing a coffee drink with milk froth", Page 22
	LatteMacchiato	Coffee speciality with three layers: warm milk at the bottom, espresso in the middle, and milk froth on top. Best served in a glass.	→ "Dispensing a coffee drink with milk froth", Page 22
	Special beverages	Dispense other drinks.	→ "Dispensing special beverages", Page 22

6 Accessories

Only use original accessories. These are designed especially for your appliance.

Accessories	Retail	Customer Service
Accessories small appliances	TCZ7003US	12008246
Cleaning tablets	TCZ8001US	00312423
Descaling tablets	TCZ8002US	00312422
Care set	TCZ8004US	00312421

7 Before using for the first time

Prepare the appliance for use.

7.1 Preparing and cleaning the appliance

NOTICE:

Unsuitable beans can block up the grinder.

- ▶ Only use pure, roasted bean mixes that are suitable for use in fully automatic coffee or espresso machines.
- ▶ Do not use coated coffee beans.
- ▶ Do not use caramelized coffee beans.
- ▶ Do not use oily coffee beans.
- ▶ Do not use coffee beans that have been treated with additives containing sugar.
- ▶ Do not add ground coffee.

1. Open the brewing chamber door.
 - Remove the protective films.
 - Close the brewing chamber door.
 - Remove the cover of the beverage dispenser.
 - Remove the protective films.

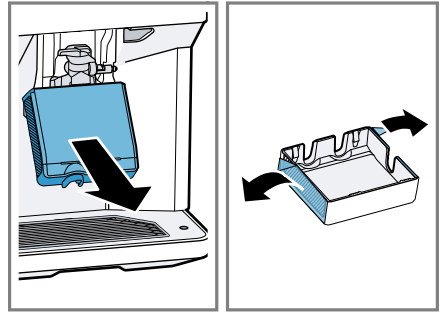
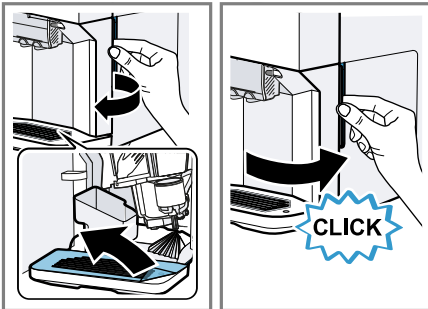

2. Briefly dip the test strip in tap water ① and leave to drain off.
 - Wait for one minute ②.
 - Read the water hardness value off the test strip ③.

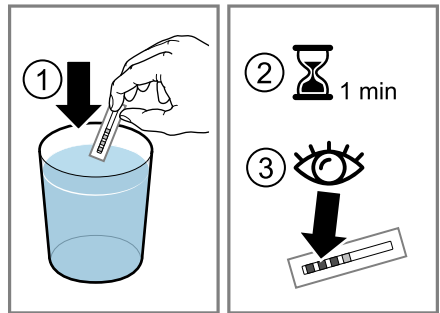

3. Open the lid and take out the water tank by the handle.
 - Clean the water tank and lid.

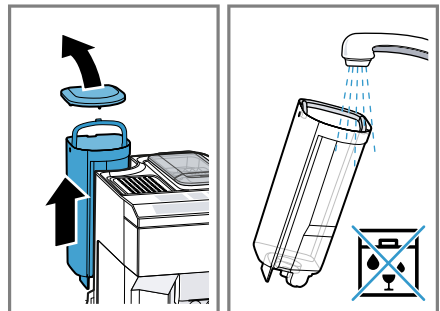

4. Immerse the water filter in a glass of water with the opening facing up and press the sides together lightly until no more air bubbles rise to the surface.

→ "Water filter", Page 18

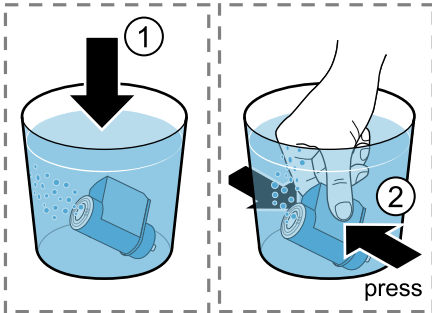

5. Set the correct water hardness value on the aroma ring of the water filter.

– Press the water filter firmly into the water tank.

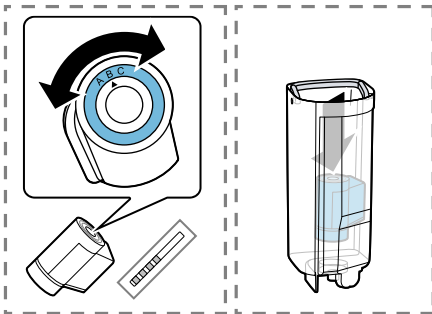

6. Fill the water tank with water up to the max marking and insert.

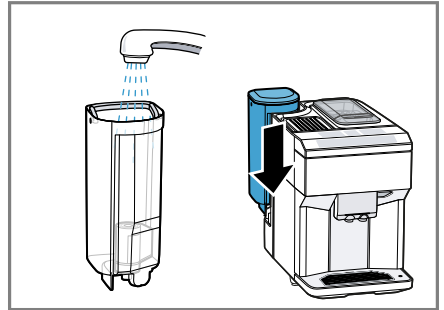

7. Pull out the ground coffee compartment by the open lid.

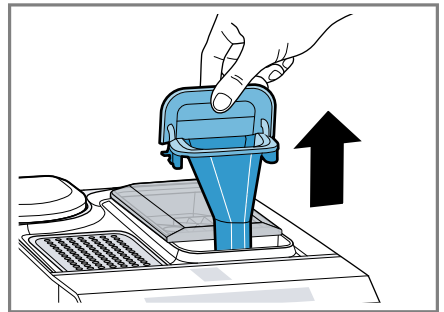

8. Clean the ground coffee compartment with liquid dish soap.

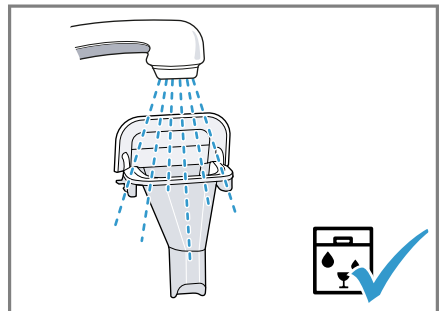

9. Dry the ground coffee compartment and insert it into the appliance.

en-us Before using for the first time

10. Open the aroma lid and add coffee beans.

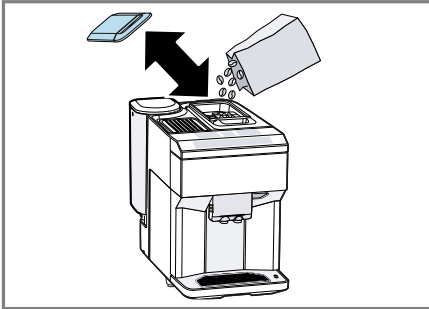

11. Slide the outlet system right down.
12. Pull the cover forward and remove the milk tube.

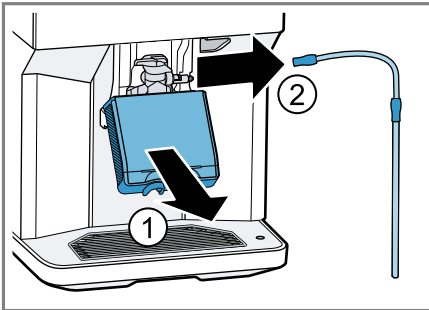

13. Remove the milk system by pulling it forward and out.

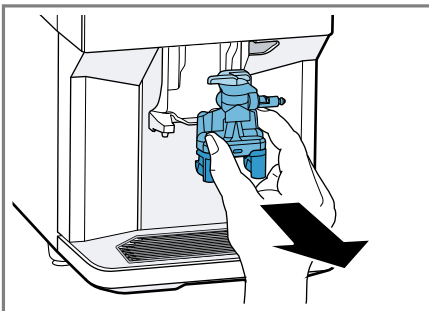

14. Dismantle the top and bottom section of the milk system.

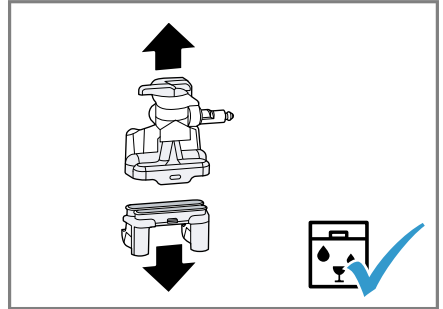

15. Detach the milk tube from the suction pipe.
16. Clean the components with dishwashing detergent and a soft cloth.

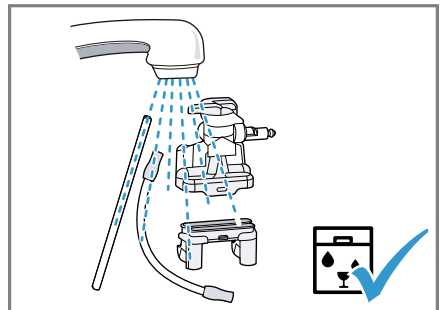

17. Remove all detergent residues in the milk system after rinsing.
Rinse all components with clean water and dry.

18. Insert the milk system in the appliance from the front, making sure it is straight.

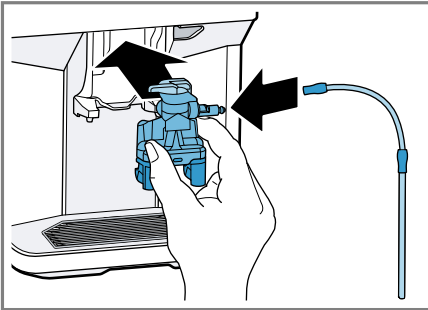

19. Attach the milk tube.
20. Rinse the cover and clean with a soft cloth.

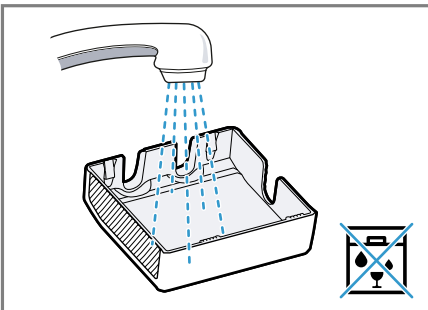

21. Fit the cover.
22. Slide the outlet system all the way up.

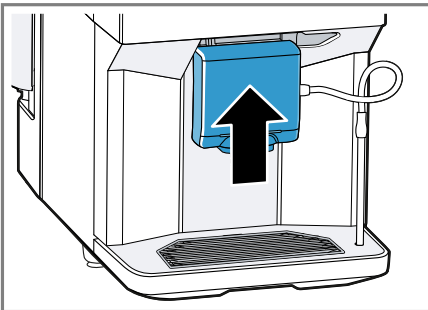

Note: Fill the water tank with fresh, cold, non-carbonated drinking water every day.

Tip: To keep the coffee beans at their best, store them in a sealed container in a cool place.
You can keep the coffee beans in the bean container for several days without them losing their aroma.

7.2 Checking the water hardness

It is important to set the right water hardness so your appliance indicates in good time that it needs descaling. You can use the enclosed test strip to check the water hardness or ask your local water company.

1. Briefly dip the test strip in fresh tap water.
2. Allow the water to drain off the test strip.
3. Read the water hardness off the test strip after 1 minute.
→ "Overview of water hardness levels", Page 18

Note: If a water softening system is installed in your house, you can select "Water softener".

Tips

- You can change the settings at any time.
→ "Basic settings", Page 25
- If the water hardness is higher than 21.9 gr/gal (US), you can fill the water tank with prefiltered water to reduce limescale deposits in the water tank.

en-us Before using for the first time

7.3 Overview of water hardness levels

The table shows allocation of the levels to the different degrees of water hardness.

Level	Ring setting on INTENZA filter	Degree of German hardness in °dH	Water hardness in gr/gal (US)
1	A	1 - 7	< 7.3
2	A	8 - 14	7.3 - 14.6
3	B	15 - 21	14.6 - 21.9
4 ¹	C	22 - 30	> 21.9

¹ Factory setting

7.4 Water filter¹

You can use a water filter to minimize limescale deposits and reduce impurities in the water.

The limescale content of the water influences the aroma and crema of coffee. There is an aroma ring on the underside of the BRITA INTENZA water filter. Turn the aroma ring to set the optimum aroma level for your mains water.

Inserting and activating the water filter

NOTICE:





Possible damage to the appliance due to limescale build-up.

- ▶ Change the water filter at the correct time.
- ▶ Change the water filter after 2 months at the latest.
- ▶ Observe the display messages.

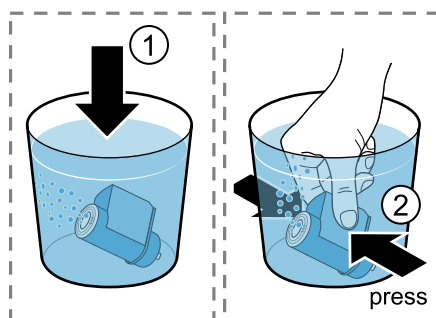
Note: If "Please replace or deactivate water filter in menu." is shown on the display, replace the water filter. If you are not inserting a new filter, select "No filter" and follow the instructions on the display.

1. Immerse the water filter in a glass of water and lightly press the sides together until no more air bubbles rise to the surface.



2. Press .
3. Press  or  "Water filter" and ok.
4. Use  or  to select "New filter" or "Replace water filter" and press ok.

¹ Depending on the appliance specifications

5. **Note:** If you are not inserting a new filter, select "No filter" in the menu settings.

Press the water filter firmly into the water tank.

6. Fill the water tank with water up to the "max" mark and press Ok.
7. Connect the milk tube to the milk system and the suction pipe.
8. Insert the end of the suction pipe in the drip plate.
9. Place a container with a capacity of 1 liter under the outlet system and press Ok.
 - ✓ The filter will be rinsed and the following message displayed: "Rinsing complete."
 - ✓ The appliance is ready for operation.







Tips

- You should also change your water filter for sanitation reasons.
- With a water filter you need to descale your appliance less frequently.
- If your appliance has not been used for a long time, for example if you were on vacation, you should rinse the water filter before use by dispensing a cup of hot water.
- The water filter can be purchased from retailers or the after-sales service.
 - "Accessories", Page 13

7.5 Performing initial start-up

After connecting the appliance to the power supply, configure the settings for initial start-up. Initial start-up

appears when switching on for the first time or after resetting to the factory settings.

1. Press  to switch the appliance on.
 - ✓ The display shows the preset language.
2. Press  or  until the display shows the required language.
3. Press Ok.
4. Determine the water hardness.
5. Press Ok.
6. To set the water hardness, press  or .
7. Press Ok.
8. Clean and fill the water tank.
9. Press Ok.
10. To now insert a water filter, press Ok
11. To insert a water filter later, press .
12. Fill the bean container.
13. Press Ok.
14. Press Ok.
 - ✓ The appliance is rinsing and is ready for operation.

Tip: You can change the settings at any time.

→ "Overview of basic settings",
Page 26

7.6 General instructions

Please bear this information in mind so that you can get the best out of your appliance.

Notes

- The appliance has been programmed at the factory with standard settings for optimum operation.

- The grinder has been factory-set for optimum operation. If coffee is only dispensed drop by drop or is too thin and with too little crema, you can adjust the grinding level when the grinder is running.
→ *"Setting the grinding level"*, Page 24
- During operation water droplets may form at the ventilation slits and on the lid of the tablet compartment.
- If you do not perform any actions on the appliance for a certain period, it will automatically switch off. You can change the duration in the basic settings. → Page 25
- For technical reasons steam can escape from the appliance.

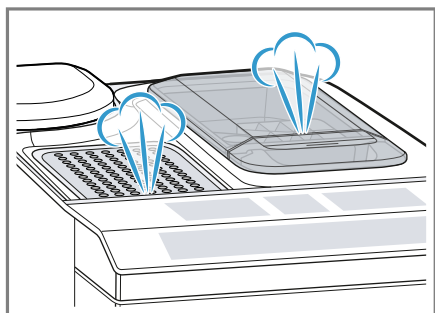

- The first beverage will not yet have its full aroma if:
 - You are using the appliance for the first time.
 - You have run a machine care cycle.
 - You have not used the appliance for a long time.

Tip: You will get a stable, fine-pored crema after you have started up your appliance and dispensed a few cups.

8 Basic Operation

8.1 Switching the appliance on or off

- ▶ Press .
- When the appliance switches on, the display shows the logo. When the appliance is switched on or off, it will rinse itself automatically. When switched off, the appliance will emit steam into the drip tray for cleaning. The appliance will not rinse itself if the appliance is still warm when switched on or if no beverage was dispensed before it was switched off.

8.2 Dispensing beverages

Find out how to prepare a drink of your choice.

WARNING

Freshly prepared beverages are very hot.

- ▶ Let drinks cool down if necessary.
- ▶ Do not let escaping liquids or steam come into contact with your skin.

Tips



- You can select the beverage you require directly using the quick selection buttons. The display shows you the beverage and the current settings.
- Your appliance has other beverages besides those available for dispensing via the quick selection buttons.
→ *"Dispensing special beverages"*, Page 22

- You can adapt your beverage to your personal taste.
→ *"Beverage settings", Page 23*

Notes

- If you do not change any settings for approx. 5 seconds, the appliance will exit settings mode. The settings will be automatically saved.
- With a number of settings your coffee is prepared in several steps. Wait until the process has completely finished.

8.3 Dispensing a coffee drink made from fresh beans

1. Place the prewarmed cup under the outlet system.
2. Press the beverage symbol for a coffee drink without milk.
 - ✓ The display will show the beverage and the current settings.
→ *"Beverage settings", Page 23*
3. Change the settings if necessary:
 - To adjust the per-cup quantity, press .
→ *"Adjusting the per-cup quantity", Page 24*
 - To adjust the coffee strength, press .
→ *"Adjusting the coffee strength", Page 23*
4. Press .
The coffee beans are freshly ground for each brewing operation.
 - ✓ The coffee is brewed and then runs into the cup.

Tips

- You can use  to stop dispensing prematurely.

- Find out how to make coffee drinks with milk.
→ *"Dispensing drinks with milk froth", Page 22*

8.4 Dispensing a coffee drink made from ground coffee



NOTICE:

The ground coffee compartment can become blocked.

- ▶ Do not use coffee beans.
- ▶ Do not use instant coffee.
- ▶ Use a soft brush to gently sweep the ground coffee residues into the shaft.

Note

When using ground coffee, the following selections are not available:

- Two cups at once
 - Coffee strength
 - "DoubleShot"
1. Place the prewarmed cup under the outlet system.
 2. Press  repeatedly until the display shows "Gr. Coffee".
 3. Open the ground coffee compartment.
 4. Add no more than 2 level teaspoons of ground coffee, max. 0.026 lbs (12 g).
 5. Close the ground coffee compartment.
 6. Press .
 - ✓ The coffee is brewed and then runs into the cup.

Tips

- You can use  to stop dispensing prematurely.

- To dispense another beverage with ground coffee, repeat the process.
- Only ever add ground coffee shortly before beverage preparation.

8.5 Dispensing drinks with milk froth

You can use your appliance to dispense coffee drinks with milk froth.

WARNING

The milk system becomes very hot.

- ▶ Never touch the milk system when it is hot.
- ▶ Allow the hot milk system to cool down before touching it.

NOTICE:

Milk residues can dry on and are difficult to remove.

- ▶ Clean the milk system after every use.

Note: Do not use creamers.





Tips

- You can also use plant-based alternatives to milk, e.g. soy milk.
- The quality of the milk froth depends on the type of milk or plant-based alternative used.

8.6 Dispensing a coffee drink with milk froth

Requirements

- The milk tube is connected.
 - The suction pipe is connected.
1. Insert the suction pipe in the milk.
 2. Place the prewarmed cup under the outlet system.

3. Press the beverage symbol for a coffee drink with milk.
 - ✓ The display will show the beverage and the current settings.
→ *"Beverage settings", Page 23*
 4. Change the settings if necessary:
 - To adjust the per-cup quantity, press .
 - *"Adjusting the per-cup quantity", Page 24*
 - To adjust the coffee strength, press .
 - *"Adjusting the coffee strength", Page 23*
 - Use the ground coffee compartment.
→ *"Dispensing a coffee drink made from ground coffee", Page 21*
 5. Press ^{start}_{stop}.
 - ✓ The beverage is prepared and then runs into the cup.
 - ✓ After preparing the beverage, the milk system will automatically clean itself with a short jet of steam.
- Tip:** If you want to stop dispensing prematurely, press ^{start}_{stop}. If you want to stop dispensing completely, press .

8.7 Dispensing special beverages

Your appliance has other beverages besides those available via the quick selection buttons.

- ▶ Press  several times.
→ *"Overview of beverages", Page 12*





8.8 Dispensing milk froth

WARNING

The milk system becomes very hot.

- ▶ Never touch the milk system when it is hot.
- ▶ Allow the hot milk system to cool down before touching it.

Requirements

- The milk tube is connected.
 - The suction pipe is connected.
1. Insert the suction pipe in the milk, e.g. Tetra Pak carton.
 2. Place the prewarmed cup under the outlet system.
 3. Press  repeatedly until the display shows "Milk froth".
 4. Change the setting if necessary:
 - To adjust the per-cup quantity, press .
 - "Adjusting the per-cup quantity", Page 24
 5. Press .
 - ✓ The milk froth is dispensed from the outlet system.
 6. To stop dispensing prematurely, press .

8.9 Dispensing hot water





WARNING

The milk system becomes very hot.

- ▶ Never touch the milk system when it is hot.
- ▶ Allow the hot milk system to cool down before touching it.

Note: If the milk system was not cleaned, small amounts of milk may be dispensed with the water.

Requirements

- The milk system was cleaned. .
 - The milk tube was removed.
1. Place the prewarmed cup under the outlet system.
 2. Press  repeatedly until the display shows "Hot water".
 3. Change the setting if necessary:
 - To adjust the per-cup quantity, press .
 - "Adjusting the per-cup quantity", Page 24
 4. Press .
 - If the message "Please remove suction hose. " appears, remove the milk tube and press .
 - ✓ Hot water runs out of the outlet system.
 5. To stop dispensing prematurely, press .

8.10 Beverage settings

Make a drink according to your taste.

Adjusting the coffee strength

- ▶ To select the coffee strength, press .

You can select the following coffee strengths:

- "mild"
- "regular"
- "strong"
- "very strong"
- "DoubleShot"

Note: The "DoubleShot" setting is not available for every drink and drink quantity.

Tip: For a strong taste of coffee, select a high coffee strength when setting a large per-cup quantity.

Selecting ground coffee

- ▶ Press  repeatedly until the display shows "Gr. Coffee".
→ "Dispensing a coffee drink made from ground coffee", Page 21

aromaDouble Shot

You can make your coffee extra strong by using the "DoubleShot" setting. The longer coffee is brewed, the more bitter substances and undesirable aromas are released. Bitter substances and undesirable aromas affect the taste and digestibility of coffee. To ensure that only pleasant-tasting and easily digestible aromatic substances are released, coffee beans are freshly ground and brewed when half the quantity has been prepared.

Note: The "DoubleShot" setting is not available for every drink and drink quantity.

Adjusting the per-cup quantity

- ▶ Press  repeatedly until the required per-cup quantity is shown on the display.



Dispensing two cups at once

Depending on the appliance model, you can make two cups at the same time for certain beverages.

Note

The "Dispensing two cups" function is not available for the following selections:

- "Gr. Coffee"
- "DoubleShot"
- Per-cup quantity smaller than 1.2 oz. (35 ml)

1. Press .
 - ✓ The display shows the setting.
2. Place two cups on the right and left under the outlet system.
3. Press .
 - The beverage is prepared in 2 steps. The beans are ground in 2 grinding operations.
 - ✓ The drinks are brewed and then run into the cups.
4. Wait until the process is complete.

8.11 Grinder

Your appliance has an adjustable grinder, which you can use to customize the right coffee grind size of your coffee beans.

Setting the grinding level

Set the required grinding level while the coffee beans are being ground.

WARNING

The grinder rotates.

- ▶ Never reach into the grinder.



NOTICE:

Risk of damage to the grinder. The grinder may be damaged if the grinding level is not set properly.

- ▶ Only set the grinding level when the grinder is running.
- ▶ Select the grinding level step by step using the rotary selector.

Grinding level Setting

Fine grinding level for light-roasted beans	Turn rotary selector counterclockwise.
---	--

Grinding level	Setting
	
Coarse grinding level for dark-roasted beans	Turn rotary selector clockwise.
	

The grinding level setting only takes effect after the second cup.

Tip: If the coffee is only dispensed drop by drop, set a coarser grinding level.



If the coffee is dispensed too quickly and with too little crema, set a finer grinding level.

9 Child protection

You can lock the appliance to protect children against scalding and burns.

9.1 Activating the child lock

Requirement: The appliance is switched on.

- ▶ Press and hold  for at least 3 seconds.
- ✓ The display shows "Child lock active. To deactivate press for 3 sec." .

9.2 Deactivating the child lock

- ▶ Press and hold  for at least 3 seconds.
- ✓ This deactivates the child lock.

10 Cup warmer¹

You can use the cup warmer to pre-heat your cups.

10.1 Activating and deactivating the cup warmer¹

WARNING

The cup warmer¹ can become hot.

- ▶ Don't touch the cup warmer¹ while hot.
- ▶ Allow the hot cup warmer¹ to cool down before touching it.

Tip: To optimally warm the cups, place the cups with the cup base on the cup warmer¹.

- ▶ You can activate or deactivate the cup warmer¹ in the basic settings.

11 Basic settings

You can configure the basic settings for your appliance to meet your needs and call up additional functions.

11.1 Changing the basic settings

1. Press .

¹ Depending on the appliance specifications

2. Use \vee or \wedge to select the basic setting required and press ok.
- ✓ The display shows the setting options and the navigation symbols light up. The display indicates the current setting.
3. Use \vee or \wedge to make the required selection and press ok.
- ✓ The setting is saved.
4. Use \leftarrow to go back.
5. To exit the menu, press .

11.2 Overview of basic settings

Here is an overview of the basic settings.

Setting	Selection	Description
Cleaning and care	Milk system Descale Clean calc'nClean	Start machine care cycles. → "Machine care cycles", Page 33
Cup warmer ¹	Cup warmer off ² Cup warmer on	Switch the cup heater on or off. → "Cup warmer", Page 25
Water filter	New filter No filter	Set use of the water filter.
Coffee temp.	normal high max.	Set the temperature for coffee drinks. Note: The setting is effective for all preparation types.
Languages	See selection on the appliance.	Set the menu language. Changes will be immediately displayed.
Autom. switch-off	See selection on the appliance.	Set how long the appliance should wait after preparing the last drink before switching off automatically.
Water hardness	1 (soft) 2 (medium) 3 (hard) 4 (very hard) ² Water softening system	Set the appliance to the local water hardness.
Statistics	See selection on the appliance.	Display the number of beverages dispensed.

¹ Depending on the appliance specifications

² Factory setting (may vary according to model)

Setting	Selection	Description
Key tones	Key tones on ² Key tones off	Switch the button tones on or off.
Beverage Unit	<ul style="list-style-type: none"> ■ fl.oz ■ ml 	Adjust the capacity unit.
Start-up rinsing	<ul style="list-style-type: none"> ■ Start-up rinsing off ■ Start-up rinsing on 	The cup under the outlet system is not filled with rinsing water when the appliance is switched on.
Factory settings	Full reset? Continue: OK Cancel: ←	Restore to the factory settings. Note: All individual settings will be deleted and the factory settings restored.
Appliance information	License information	Display FOSS license text.

¹ Depending on the appliance specifications
² Factory setting (may vary according to model)

12 Cleaning and maintenance

To keep your appliance working efficiently for a long time, it is important to clean and maintain it carefully.

12.1 Dishwasher-safe components

Find out here which components can be cleaned in the dishwasher.

NOTICE:

Some components are sensitive to heat and may be damaged if they are cleaned in a dishwasher.

- ▶ Follow the operating instructions of the dishwasher.
- ▶ Only clean dishwasher-safe components in the dishwasher.

- ▶ Only use programs that do not heat the components above 140 °F (60 °C).

Dishwasher-safe:

- Drip plate
- Drip grate
- Coffee dregs container
- Mechanical fill level indicator
- Milk system with adapter
- Ground coffee compartment with hinged lid



Not dishwasher-safe:

- Drip tray
- Water tank
- Lid for water tank
- Brewing unit
- Beverage dispenser cover



12.2 Cleaning agents

Only use suitable cleaning agents.

NOTICE:

Unsuitable cleaning agents may damage the surfaces of the appliance.

- ▶ Do not use strong or abrasive cleaning agents.
- ▶ Do not use cleaning agents containing alcohol or spirits.
- ▶ Do not use hard scouring pads or cleaning sponges.

Unsuitable cleaning and descaling agents may damage the appliance.

- ▶ Do not use pure citric acid, vinegar or any vinegar-based agents to descale the appliance.
- ▶ Do not use descaling agent with phosphoric acid.
- ▶ Only use cleaning tablets and descaling tablets that have been specially developed for the appliance.

→ "Accessories", Page 13

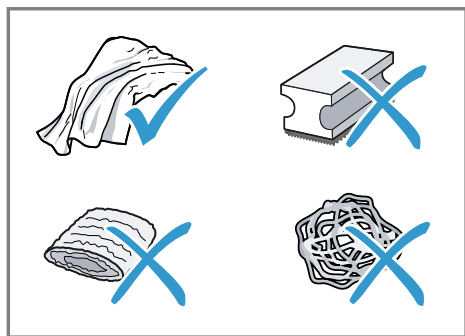

Tips

- Wash new sponge cloths thoroughly to remove any salt adhering to them. Salt can cause rust film to develop on stainless steel surfaces.
- Always remove any residues of limescale, coffee, milk and cleaning/descaling solutions immediately to prevent corrosion.

12.3 Cleaning the appliance

⚠ WARNING

Moisture intrusion may cause an electric shock.

- ▶ Never immerse the appliance or the power cord in water.
- ▶ Liquids must not be spilled on the appliance plug connection.
- ▶ Do not use any steam cleaners or high-pressure cleaners to clean the appliance.

⚠ WARNING

Some parts of the appliance become very hot.

- ▶ Never touch hot appliance parts.
 - ▶ Allow hot appliance parts to cool down before touching.
1. Disconnect the appliance from the power supply.
 2. Clean the housing, the high-gloss surfaces and the control panel with a microfiber cloth.
 3. Clean the outlet system with a soft, damp cloth after beverages have been dispensed.
 4. Rinse the water tank with fresh, clean water.
 5. If the appliance has not been used for a long time, e.g. after a vacation, clean the entire appliance, including moving parts such as the brewing unit or water tank.

Note: The appliance will rinse itself automatically if you switch it on when it is cold or switch it off after it has dispensed coffee. In other words the system cleans itself.

12.4 Cleaning the drip tray and coffee dregs container

Clean and empty the drip tray and coffee dregs container every day to prevent deposits.

1. Detach the milk tube from the outlet system.
2. Open the door.
3. Pull the drip tray and the coffee dregs container forward and out.
4. Remove and clean the drip plate.
5. Empty and clean the drip tray and the coffee dregs container.
6. Clean the appliance interior and the drip tray holder.

7. Tip

If you press both brackets in, you can then remove the mechanical fill level indicator more easily.

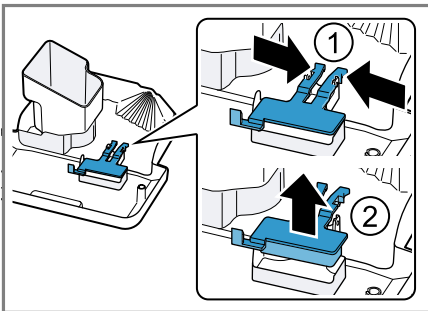

Remove the mechanical fill level indicator and clean with a damp cloth.

8. Assemble the drip tray, drip plate, the coffee dregs container and the mechanical fill level indicator and insert in the appliance.
9. Close the door.

12.5 Cleaning the ground coffee compartment

Tip: You can clean the ground coffee compartment in the dishwasher.

1. Pull out the ground coffee compartment by the open lid.

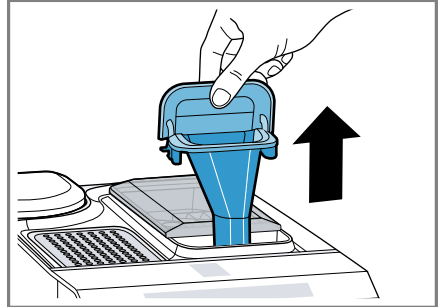

2. Clean the ground coffee compartment with liquid dish soap.

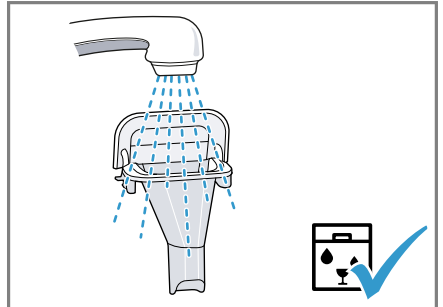

3. Dry the ground coffee compartment and insert it into the appliance.

12.6 Cleaning the milk system

Clean the milk system regularly.

⚠ WARNING

The milk system becomes very hot.

- Never touch the milk system when it is hot.

en-us Cleaning and maintenance

- ▶ Allow the hot milk system to cool down before touching it.

NOTICE:

The appliance may be damaged by improper cleaning.

- ▶ Do not put the cover of the outlet system in the dishwasher.

Tips

- If you want to give the milk system a very thorough clean, you can use the "Clean milk system" machine care cycle.
 - You can clean all components of the milk system in the dishwasher.
1. Slide the outlet system right down.
 2. Pull the cover forward and remove the milk tube.

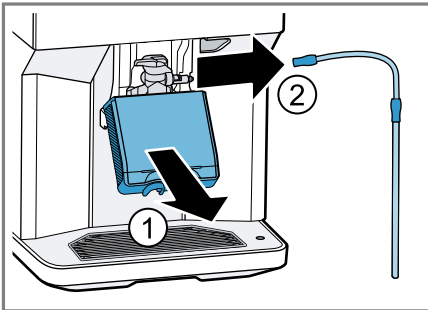

3. Remove the milk system by pulling it forward and out.

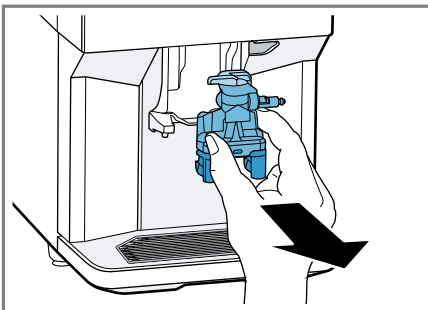

4. Dismantle the top and bottom section of the milk system.

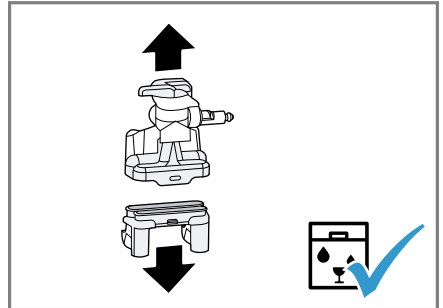

5. Detach the milk tube from the suction pipe.
6. Clean the components with dishwashing detergent and a soft cloth.

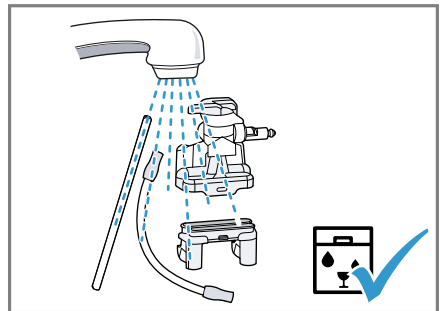

7. Remove all detergent residues in the milk system after rinsing. Rinse all components with clean water and dry.

8. Assemble the top and bottom section of the milk system.

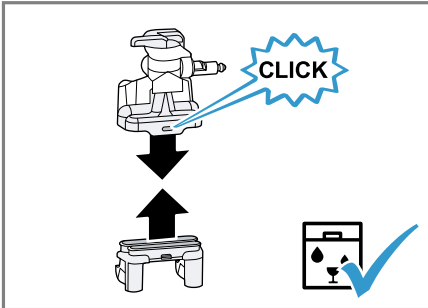

9. Fit the milk tube and the suction pipe together.
 10. Insert the milk system in the appliance from the front, making sure it is straight.

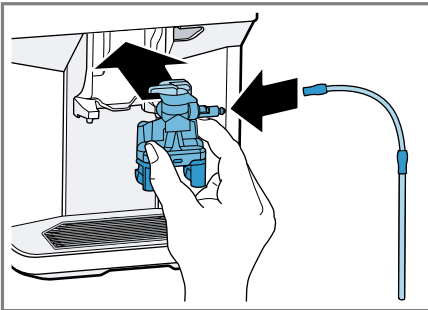

11. Attach the milk tube.
 12. Rinse the cover and clean with a soft cloth.

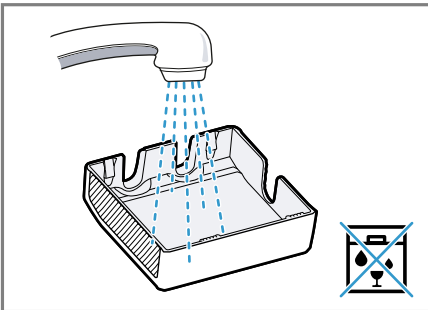

13. Fit the cover.
 14. Slide the outlet system all the way up.

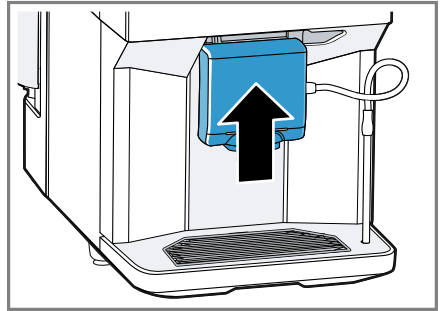

12.7 Cleaning the brewing unit

In addition to automatic rinsing, you should also remove and clean the brewing unit regularly.

! WARNING

Some parts of the appliance become very hot.

- ▶ Never touch hot appliance parts.
- ▶ Allow hot appliance parts to cool down before touching.

NOTICE:

The brewing unit may be damaged by improper cleaning.

- ▶ Do not use dish detergent.
- ▶ Do not use cleaning agents containing vinegar or acids.
- ▶ Do not clean in the dishwasher.

en-us Cleaning and maintenance

1. Detach the milk tube from the outlet system.

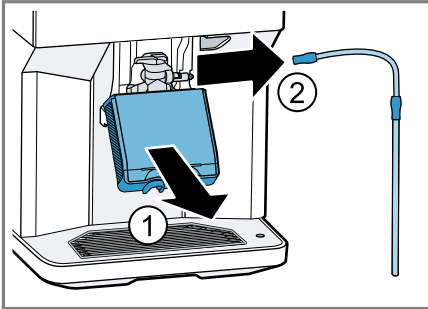

2. Use  to switch the appliance off.
 - Open the brewing chamber door.

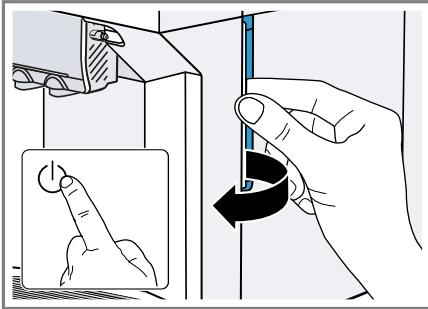

3. Remove the drip tray with the coffee dregs container.

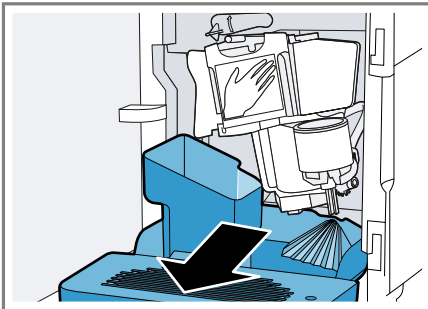

4. Push the red lever up.
 - Hold the brewing unit by the handle and carefully pull forward and out.

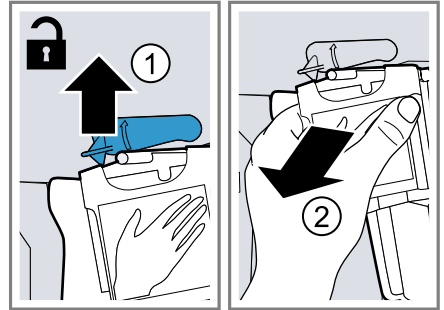

5. Clean the brewing unit thoroughly under warm running water.

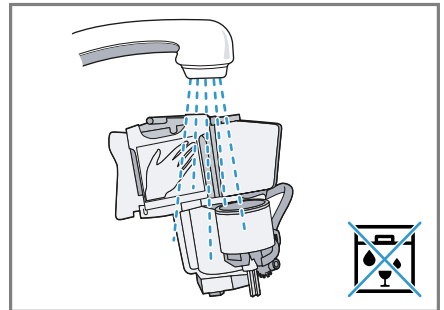

6. Clean the appliance interior with a damp cloth and remove any coffee residues.

- Leave the brewing unit and the appliance interior to dry.

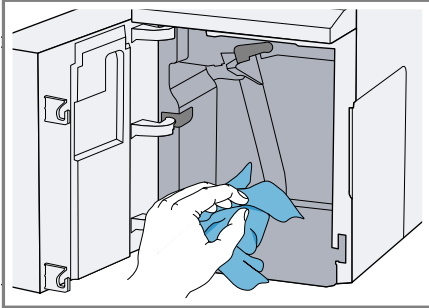

7. Hold the brewing unit by the handle.

- Push the red lever up.
- Position the brewing unit under the lever and slide it back as far as it will go.

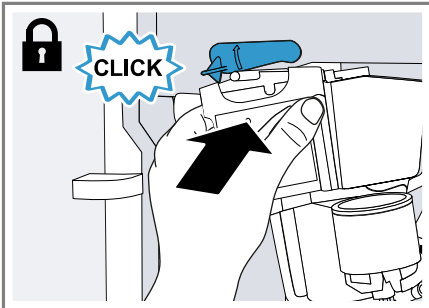

- ✓ The lever will click into place.

8. Insert the drip tray with the coffee dregs container.

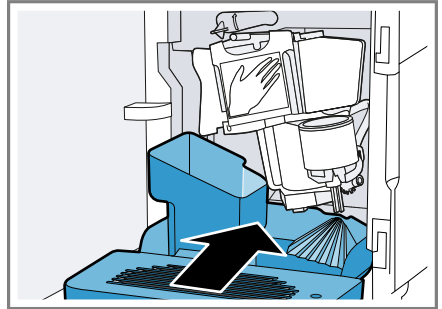

9. Close the brewing chamber door.

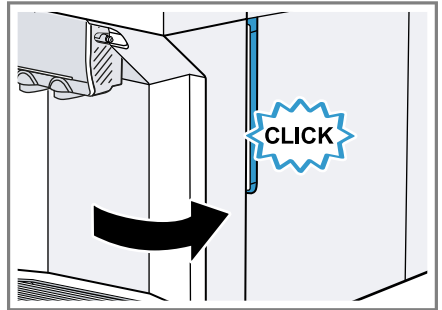

Note: The door can only be closed if the brewing unit and drip tray are inserted correctly.

12.8 Machine care cycles

After certain time intervals, your appliance will recommend using the machine care cycles. Use the machine care cycles to clean your appliance thoroughly.

NOTICE:

Improper cleaning and descaling or a delay in doing so may damage the appliance.

- ▶ Immediately perform the descaling process in accordance with the instructions.

en-us Cleaning and maintenance

- ▶ Only put cleaning tablets in the ground coffee compartment.
- ▶ Do not put descaling tablets or other products in the ground coffee compartment.

Notes

- The display indicates the progress of the descaling or cleaning process.
- If your appliance is not descaled in good time, the display will show "Descaling overdue. Appliance is locked. Please press menu for 3 sec. ".
- If your appliance has been locked, you can only operate it again once the descaling process has been carried out.
- If you accidentally interrupt the machine care cycle, you must reset it.
→ *"Resetting machine care cycles", Page 34*

Tips

- If you use a water filter, this will increase the length of time until you have to run a machine care cycle.
- You can combine "Descale" and "Clean" with the "calc'nClean" machine care cycle.
- Clean your appliance with a soft, damp cloth immediately after a machine care cycle to remove any descaling solution residues and to prevent corrosion.

Using machine care cycles

Notes

- If you are using the "Cleaning and care" machine care cycle, clean the brewing unit beforehand.

- If you are using the "Descale" or "calc'nClean" machine care cycles, clean the brewing unit beforehand and prepare the descaling solution.

1. Press .
 2. Use \vee and \wedge to select "Cleaning and care" and press ok.
 3. Use \vee and \wedge to select the required cycle and press ok, e.g. "Descale".
- ✓ The display will guide you through the cycle.

Preparing descaling solution

1. Fill a container with 16,9 oz. (0.5 l) lukewarm water.
2. Add a descaling tablet to the water and stir until it is fully dissolved.

Resetting machine care cycles

Perform the following steps if a machine care cycle is interrupted, e.g. due to an outage.

1. Empty the container and put the end of the suction pipe in the container.
 2. Rinse out the water tank.
 3. Fill the water tank with fresh, non-carbonated water up to the "max" mark.
 4. Press ok.
- ✓ The appliance rinses itself for approx. 2 minutes.
5. Empty and clean the drip tray.
 6. Insert the drip tray and close the door.
 7. Restart the machine care cycle.

13 Troubleshooting

WARNING

Improper repairs are dangerous.

- ▶ Only original spare parts may be used to repair the appliance.
- ▶ If the power cord of this appliance becomes damaged, it must be replaced by the manufacturer, the manufacturer's Customer Service, or an authorized service provider in order to prevent injury.

Issue	Cause and troubleshooting
Appliance no longer responds.	Appliance has an error. <ol style="list-style-type: none"> 1. Unplug the appliance and wait 60 seconds. 2. Plug it back in.
Appliance only dispenses water, not coffee.	Empty bean container is not detected by the appliance. <ul style="list-style-type: none"> ▶ Pour in coffee beans. <hr/> Coffee shaft on brewing unit is blocked. <ul style="list-style-type: none"> ▶ Clean the brewing unit. <hr/> Coffee beans are too oily and do not fall into the grinder. <ul style="list-style-type: none"> ▶ Gently tap the bean container. ▶ Change the type of coffee. ▶ Do not use oily beans. ▶ Clean the empty bean container with a damp cloth.
Appliance is not dispensing milk froth.	Milk system is soiled. <ul style="list-style-type: none"> ▶ Clean the milk system in the dishwasher. <hr/> Milk inlet tube not immersed in milk. <ul style="list-style-type: none"> ▶ Use more milk. ▶ Check whether the milk inlet tube is immersed in the milk. <hr/> Heavy build-up of limescale in the appliance. <ul style="list-style-type: none"> ▶ Descale the appliance.
No milk intake by the milk system.	The milk system is assembled incorrectly. <ul style="list-style-type: none"> ▶ Assemble the milk system correctly. <hr/> Milk inlet tube not immersed in milk. <ul style="list-style-type: none"> ▶ Use more milk. ▶ Check whether the milk inlet tube is immersed in the milk.
Milk froth is too cold.	Milk is too cold. <ul style="list-style-type: none"> ▶ Warm the milk.

Issue	Cause and troubleshooting
Appliance is not dispensing hot water.	Milk system is soiled. ▶ Clean the milk system in the dishwasher.
Appliance is not dispensing drinks.	Air in the water filter. 1. Immerse the water filter in water with the opening facing upwards until no more air bubbles escape. 2. Reinsert the filter. → <i>"Inserting and activating the water filter", Page 18</i> ▶ Firmly press the water filter straight down into the tank connection.
	Residues of limescale remover are blocking the water tank. 1. Remove the water tank. 2. Clean the water tank thoroughly.
Water has dripped inside at the base of the appliance.	Drip tray was removed too soon. ▶ Wait a few seconds after the last drink was dispensed before removing the drip tray.
Brewing unit cannot be removed.	Brewing unit is not in the removal position. ▶ Switch the appliance back on.
Appliance cannot be operated. Change displays.	Appliance is in demo mode. 1. Remove the water tank and fill it with fresh, cold, non-carbonated drinking water. 2. Reinsert the water tank.
Grinder will not start.	Appliance is too hot. 1. Disconnect the appliance from the power supply. 2. Wait 1 hour so the appliance can cool down.
Grinder is not grinding any coffee beans despite full bean container.	Coffee beans are too oily and do not fall into the grinder. ▶ Gently tap the bean container. ▶ Change the type of coffee. ▶ Do not use oily beans. ▶ Clean the empty bean container with a damp cloth.
Display shows "Close" despite the door being closed.	Door is not closed properly. ▶ Press the door firmly shut. <hr/> Appliance is too hot. 1. Disconnect the appliance from the power supply. 2. Wait 1 hour so the appliance can cool down.

Issue	Cause and troubleshooting
Display shows "Please empty drip tray and reinsert." despite the drip tray being empty.	<p>Appliance is switched off and does not detect emptying.</p> <ol style="list-style-type: none"> 1. Switch the appliance on and remove the drip tray. 2. Reinsert the drip tray. <hr/> <p>Drip tray is soiled.</p> <ul style="list-style-type: none"> ▶ Clean the drip tray thoroughly.
Display shows "Please refill water tank" despite the water tank being full.	<p>Water tank is inserted wrong.</p> <ul style="list-style-type: none"> ▶ Insert the water tank correctly. <hr/> <p>Float is stuck in the water tank.</p> <ol style="list-style-type: none"> 1. Remove the water tank. 2. Clean the water tank thoroughly. <hr/> <p>Carbonated water is in the water tank.</p> <ul style="list-style-type: none"> ▶ Fill the water tank with fresh drinking water. <hr/> <p>New water filter was not rinsed as per instructions.</p> <ol style="list-style-type: none"> 1. Rinse the water filter according to the instructions. → <i>"Inserting and activating the water filter", Page 18</i> 2. Place the water filter into operation. <hr/> <p>Air in the water filter.</p> <ol style="list-style-type: none"> 1. Immerse the water filter in water with the opening facing upwards until no more air bubbles escape. 2. Reinsert the filter. → <i>"Inserting and activating the water filter", Page 18</i> <hr/> <p>Water filter is old.</p> <ul style="list-style-type: none"> ▶ Insert a new water filter. <hr/> <p>Limescale deposits in the water tank are blocking the system.</p> <ol style="list-style-type: none"> 1. Clean the water tank thoroughly. 2. Start the descaling program.
Display shows "Please clean brewing unit, replace and close door."	<p>Brewing unit is soiled.</p> <ul style="list-style-type: none"> ▶ Clean the brewing unit. <hr/> <p>Mechanism of brewing unit is stiff.</p> <ul style="list-style-type: none"> ▶ Clean the brewing unit. <hr/> <p>Too much ground coffee in the brewing unit.</p> <ul style="list-style-type: none"> ▶ Use no more than 2 level measuring spoons of ground coffee.
Display shows "Voltage (V) incorrect."	<p>There are problems with the power supply.</p> <ul style="list-style-type: none"> ▶ Only operate the appliance at 120 V ~.

Issue	Cause and troubleshooting
Display shows "Please restart appliance."	<p>Brewing unit is heavily soiled or cannot be removed.</p> <ul style="list-style-type: none"> ▶ Restart the appliance. ▶ Clean the brewing unit. <hr/> <p>Appliance has an error.</p> <ol style="list-style-type: none"> 1. Unplug the appliance and wait 60 seconds. 2. Plug it back in.
Display shows "calc'nClean" very frequently.	<p>Decalcified water still contains small amounts of lime.</p> <ol style="list-style-type: none"> 1. Insert a new water filter. → <i>"Inserting and activating the water filter", Page 18</i> 2. Set the corresponding water hardness. <hr/> <p>Incorrect or too little descaling agent used.</p> <ul style="list-style-type: none"> ▶ When descaling, only use suitable tablets. <hr/> <p>Machine care cycle has not been carried out in its entirety.</p> <ul style="list-style-type: none"> ▶ Reset the machine care cycle. → <i>"Resetting machine care cycles", Page 34</i>
Coffee or milk froth quality varies considerably.	<p>Build-up of limescale in the appliance.</p> <ul style="list-style-type: none"> ▶ Descale the appliance.
Milk froth quality varies considerably.	<p>Milk froth quality depends on the type of milk or plant-based alternative used.</p> <ul style="list-style-type: none"> ▶ Optimize the result through the selection of the milk or plant-based drink type.
Coffee is not dispensed or has slowed to a trickle.	<p>Grinding level is set too fine.</p> <ul style="list-style-type: none"> ▶ Set a coarser grinding level. → <i>"Setting the grinding level", Page 24</i>
Set quantity is not reached.	<p>Heavy build-up of limescale in the appliance.</p> <ul style="list-style-type: none"> ▶ Descale the appliance. <hr/> <p>Air in the water filter.</p> <ol style="list-style-type: none"> 1. Immerse the water filter in water with the opening facing upwards until no more air bubbles escape. 2. Reinsert the filter. → <i>"Inserting and activating the water filter", Page 18</i> <hr/> <p>Appliance is soiled.</p> <ul style="list-style-type: none"> ▶ Clean the brewing unit. ▶ Descale and clean the appliance. <hr/> <p>Coffee strength is set too high.</p>

Issue	Cause and troubleshooting
<p>Coffee is not dispensed or has slowed to a trickle.</p> <p>Set quantity is not reached.</p>	<ul style="list-style-type: none"> ▶ Reduce the coffee strength to e.g. "regular". → <i>"Adjusting the coffee strength", Page 23</i>
<p>Coffee has no crema.</p>	<p>Type of coffee is not optimal.</p> <ul style="list-style-type: none"> ▶ Use a coffee variety with a higher proportion of Robusta beans.
	<p>Coffee beans are no longer freshly roasted.</p> <ul style="list-style-type: none"> ▶ Use fresh coffee beans.
	<p>Grinding level is not appropriate for coffee beans.</p> <ul style="list-style-type: none"> ▶ Adjust the grinder to a finer setting. → <i>"Setting the grinding level", Page 24</i>
<p>Coffee is too acidic.</p>	<p>Grinding level is set too coarse.</p> <ul style="list-style-type: none"> ▶ Adjust the grinder to a finer setting. → <i>"Setting the grinding level", Page 24</i>
	<p>Type of coffee is not optimal.</p> <ul style="list-style-type: none"> ▶ Use a coffee variety with a higher proportion of Robusta beans.
<p>Coffee is too bitter.</p>	<p>Grinding level is set too fine.</p> <ul style="list-style-type: none"> ▶ Set a coarser grinding level. → <i>"Setting the grinding level", Page 24</i>
	<p>Type of coffee is not optimal.</p> <ul style="list-style-type: none"> ▶ Change the type of coffee.
<p>Coffee tastes burnt.</p>	<p>Grinding level is set too fine.</p> <ul style="list-style-type: none"> ▶ Set a coarser grinding level. → <i>"Setting the grinding level", Page 24</i>
	<p>Type of coffee is not optimal.</p> <ul style="list-style-type: none"> ▶ Change the type of coffee.
	<p>Brewing temperature is too high.</p> <ul style="list-style-type: none"> ▶ Set the brewing temperature lower. → <i>"Overview of basic settings", Page 26</i>
<p>Coffee grounds are not compact and are too wet.</p>	<p>Grinding level is not set correctly.</p> <ul style="list-style-type: none"> ▶ Adjust the grinder to a coarser or finer setting. → <i>"Setting the grinding level", Page 24</i>
	<p>Too little ground coffee.</p>

Issue	Cause and troubleshooting
Coffee grounds are not compact and are too wet.	<ul style="list-style-type: none"><li data-bbox="376 164 972 193">▶ Use 2 level measuring spoons of ground coffee.<li data-bbox="376 204 680 233">Coffee beans are too oily.<li data-bbox="376 237 740 261">▶ Use a different type of bean.

14 Transportation, storage and disposal

14.1 Activating frost protection



Protect your appliance from frost during transport and storage.

NOTICE:

Residues of liquid in the appliance may damage it during transport or storage.

- ▶ Empty the pipe system before transport or storage.

Requirements

- The appliance is ready for operation.
 - The water tank was filled.
1. Remove the milk container.
 2. Clean the brewing unit.
 3. Place a large container under the outlet system.
 4. Press  repeatedly until the display shows "Milk froth".
 5. Press  repeatedly until the display shows 240 ml.
 6. Press .
 7. Wait until steam escapes from the appliance.
 8. Remove the water tank.
 - ✓ The appliance drains itself automatically.
 9. If the message "Please refill water tank" appears, ignore it.
 10. Empty and clean the water tank and drip tray.
 11. Insert the water tank and drip tray.

12. Switch the appliance off and disconnect it from the power supply.

14.2 Disposal of your old appliance

Environmentally compatible disposal allows valuable raw materials to be recycled.

1. Unplug the appliance from the power supply.
2. Cut through the power cord.
3. Dispose of the appliance in an environmentally responsible manner.

Information about current disposal methods can be obtained from your specialist dealer or local authority.

15 Customer Service

With any warranty repair, we will make sure your appliance is repaired by an authorized service provider using genuine replacement parts. We use only genuine replacement parts for all repairs.

Detailed information on the warranty period and terms of warranty can be found in the Statement of Limited Product Warranty, from your retailer, or on our website.

If you contact Customer Service, you will need the model number (E-Nr.) and the production number (FD) of your appliance.

USA:

(800)701-5231

www.bosch-home.com/us/owner-support/get-support

www.bosch-home.com/us/shop

CA:
(800)701-5231
www.bosch-home.ca/en/service/get-support
www.bosch-home.ca/en/service/cleaners-and-accessories

15.1 Model number (E-Nr.) and production number (FD)

You can find the model number (E-Nr.) and the production number (FD) on the appliance's rating plate.

Making a note of your appliance's details and the Customer Service telephone number will enable you to find them again quickly.

16 Technical specifications

Voltage	120 V ~
Frequency	60 Hz
Power rating	1600 W
Maximum static pump pressure	15 bar
Maximum capacity of water tank (without filter)	57.5 oz. (1.7 l)
Maximum capacity of bean container	9.5 oz. (≈270 g)
Power cord length	39 3/8" (1 m)
Appliance height	14.7" (37.3 cm)
Appliance width	10.9" (27.6 cm)
Appliance depth	17.8" (45.2 cm)
Weight, empty	17.6-19.8 lbs (≈8-9 kg)

Type of grinding unit	Ceramic
-----------------------	---------

17 STATEMENT OF LIMITED PRODUCT WARRANTY

THIS LIMITED WARRANTY GIVES YOU SPECIFIC LEGAL RIGHTS, AND YOU MAY ALSO HAVE OTHER RIGHTS WHICH VARY FROM STATE TO STATE.

17.1 What this warranty covers & Who it applies to

The limited warranty provided by BSH Home Appliances ("Bosch") in this Statement of Limited Product Warranty applies only to the Bosch appliance ("Product") sold to you provided that the Product was purchased:

- For your normal, household (non-commercial) use (i.e., no more than 7,000 cups during the warranty period), and has in fact at all times only been used for normal, non-commercial household purposes.
- New at retail from a BSH authorized dealer or directly from BSH (not a display, floor, "As Is", or "B" stock appliances), and not for resale, or commercial use.
- Within the United States or Canada, and has at all times remained within the country of original purchase.

The warranties stated herein apply to the original purchaser of the product warranted herein purchased for ordinary household use during the term of the warranty.

Please make sure to register your product; failure to register will not affect your warranty rights. Registering your product is the best way for Bosch to notify you in the unlikely event of a safety notice or product recall. Upon purchase or receipt of the product, it is recommended to register it using the QR code on the side of the machine or at <https://registerbosch.com/>

17.2 Obtaining warranty service

To obtain warranty service for your product, you should contact Bosch Customer Service at (800)701-5231 to arrange a repair.

17.3 How long the warranty lasts

Bosch warrants that the Product is free from defects in materials and workmanship for a period of seven hundred thirty (730) days from the date of the original delivery. The foregoing timeline begins to run upon the date of the original delivery.

The warranty shall only be extended for the time that elapsed between the date of your warranty claim and the date of the completed repair or replacement.

This Product is also warranted to be free from **cosmetic** defects in material and workmanship (such as scratches of stainless steel, paint/porcelain blemishes, chips, dents, or other damage to the finish) of the Product, for a period of thirty (30) days from the date of delivery. This **cosmetic**

warranty excludes slight color variations due to inherent differences in painted and porcelain parts, as well as differences caused by kitchen lighting, product location, or other similar factors. This **cosmetic** warranty specifically excludes any display, floor, "As Is", or "B" stock appliances. **UNDER THIS SPECIFIC WARRANTY, A PROOF OF PURCHASE (E.G., RECEIPT) IS REQUIRED.** If proof of purchase cannot be provided, date of production plus three months will be used as the purchase date. You may be required to provide clear images (e.g., pictures of the Product and/or including the data tag showing model and serial number), but failure to do so will not diminish your warranty rights.

17.4 Repair/replace as your exclusive remedy

During this warranty period, Bosch or one of its authorized service providers will repair your Product without charge to you (subject to certain limitations stated herein) under a valid warranty claim under the terms of the applicable warranty.

Bosch will cover the cost of returning the Bosch Product to Bosch via ground shipping, and the original Product (removed parts and components) shall become the property of Bosch.

CONSUMERS MUST USE THE SHIPPING TOTE OR SPECIAL PACKAGING INSTRUCTIONS PROVIDED BY BOSCH. This warranty does not cover for shipping damage or loss of product during shipping.

If reasonable attempts to repair the Product have been made without success, then Bosch will replace your Product with a new or factory certified (i.e., refurbished) replacement (upgraded models may be available to you, in Bosch's sole discretion, for an additional charge). Bosch may repair a part of the original Product with a factory certified (i.e., refurbished) part. You have the right to reject a replacement Product that materially differs from the original Product. Bosch's sole liability and responsibility hereunder is to repair the Product under a valid warranty claim, using a Bosch technician or one of its authorized service providers during normal business hours. For safety and property damage concerns, Bosch highly recommends that you do not attempt to repair the Product yourself, or use a non-authorized service provider; **Bosch will have no responsibility or liability for damage resulting from repairs or work performed by a non-authorized service provider.** Authorized service providers are those persons or companies that have been specially trained on Bosch products, and who possess, in Bosch's opinion, a superior reputation for customer service and technical ability (note that they are independent entities and are not agents, partners, affiliates or representatives of Bosch). Nevertheless, having your product serviced by a repair shop that is not affiliated with or an authorized dealer

of Bosch will not void this warranty. Also, using third-party parts will not void this warranty.

17.5 Out of warranty product

Bosch is under no obligation, at law or otherwise, to provide you with any concessions, including repairs, prorates, or Product replacement, once this warranty has expired.

17.6 Warranty exclusions

This Limited Warranty does not cover any of the following:

- Products sold outside of the United States of America, USA Territories, and Canada
- Consumables (e.g., water filter)
- Repairs made by non-authorized retailer or dealers
- Products purchased on eBay or auctions
- Shipping damage or loss of product during shipping
- Use and care related repairs
- Use of care products not sold by Bosch (e.g., descalers, cleaners, etc.)

The warranty coverage described herein excludes all defects or damage caused by, including without limitation, one or more of the following:

- Use of the Product in anything other than its normal, household (non-commercial), and intended manner (including without limitation, any form of commercial use, use or storage of an indoor product outdoors, use of the Product in conjunction with air or water-going vessels).

- Use of the Product with voltage or frequency outside of the dataplate rating.
- Use of the product on a generator, solar, inverter, or DC to AC converter.
- Any party's willful misconduct, negligence, misuse, abuse, accidents, neglect, improper operation, failure to maintain according to Use & Care Manual, improper or negligent installation, tampering, failure to follow operating instructions, mishandling, unauthorized service (including self-performed "fixing" or exploration of the appliance's internal workings).
- Adjustment, alteration or modification of any kind.
- A failure to comply with any applicable state, local, city, or county electrical, plumbing and/or building codes, regulations, or laws, including failure to install the product in strict conformity with local fire and building codes and regulations.
- Ordinary wear and tear, spills of food, liquid, grease accumulations, or other substances that accumulate on, in, or around the Product.
- Any external, elemental and/or environmental forces and factors, including without limitation, rain, wind, sand, floods, fires, mud slides, freezing temperatures, excessive moisture or extended exposure to humidity, lightning, power surges, structural failures surrounding the appliance, and acts of God.
- Service calls to correct the installation of your Product, to instruct you how to use your Product, to replace house fuses, or correct house wiring.
- Damage or defects caused by labor or parts installed by any non-authorized service provider, unless approved by Bosch before service is performed.

In no event shall Bosch have any liability or responsibility whatsoever for damage to surrounding property, including cabinetry, floors, ceilings, and other structures or objects around the Product. Also excluded from this warranty are Products, on which the serial numbers have been altered, defaced, or removed; any type of service to teach you how to use the Product, or servicing where there is nothing wrong with the Product; correction of installation problems (you are solely responsible for any structure and setting for the Product, including all electrical, or other connecting facilities, for proper foundation/flooring, and for any alterations including without limitation cabinetry, walls, floors, shelving, etc.); and resetting of breakers or fuses.

TO THE EXTENT ALLOWED BY LAW, THIS WARRANTY SETS OUT YOUR EXCLUSIVE REMEDIES WITH RESPECT TO PRODUCT, WHETHER THE CLAIM ARISES IN CONTRACT OR TORT (INCLUDING STRICT LIABILITY, OR NEGLIGENCE) OR OTHERWISE. THIS WARRANTY IS IN LIEU OF ALL OTHER WARRANTIES, WHETHER EXPRESS OR IMPLIED. ANY WARRANTY

IMPLIED BY LAW, WHETHER FOR MERCHANTABILITY OR FITNESS FOR A PARTICULAR PURPOSE, OR OTHERWISE, SHALL BE EFFECTIVE ONLY FOR THE PERIOD THAT THIS EXPRESS LIMITED WARRANTY IS EFFECTIVE. IN NO EVENT WILL THE MANUFACTURER BE LIABLE FOR CONSEQUENTIAL, SPECIAL, INCIDENTAL, INDIRECT, "BUSINESS LOSS", AND/OR PUNITIVE DAMAGES, LOSSES, OR EXPENSES, INCLUDING WITHOUT LIMITATION TIME AWAY FROM WORK, HOTELS AND/OR RESTAURANT MEALS, REMODELLING EXPENSES IN EXCESS OF DIRECT DAMAGES WHICH ARE DEFINITELY CAUSED EXCLUSIVELY BY BOSCH, OR OTHERWISE. SOME STATES DO NOT ALLOW THE EXCLUSION OR LIMITATION OF INCIDENTAL OR CONSEQUENTIAL DAMAGES, AND SOME STATES DO NOT ALLOW LIMITATIONS ON HOW LONG AN IMPLIED WARRANTY LASTS, SO THE ABOVE EXCLUSIONS OR LIMITATIONS MAY NOT APPLY TO YOU. THIS WARRANTY GIVES YOU SPECIFIC LEGAL RIGHTS, AND YOU MAY ALSO HAVE OTHER RIGHTS WHICH VARY FROM STATE TO STATE.

No attempt to alter, modify or amend this warranty shall be effective unless authorized in writing by an officer of BSH.

17.7 Product information

For handy reference, copy the information below from the rating plate. Keep your invoice and/or delivery documents for warranty validation.

Model
number (E-
Nr.)

Production
number (FD)

Date of
delivery

Pour plus d'informations, veuillez vous reporter au Guide de l'utilisateur numérique.



Table des matières

1 Sécurité.....	49	6 Accessoires.....	59
1.1 Définitions des termes de sécurité	49	7 Avant la première utilisation	60
1.2 CONSIGNES DE SÉCURITÉ IMPORTANTES	49	7.1 Préparer et nettoyer l'appareil ...	60
1.3 Indications générales	50	7.2 Déterminer la dureté de l'eau	63
1.4 Conformité d'utilisation.....	50	7.3 Aperçu des degrés de dureté de l'eau	64
1.5 Restrictions au cercle d'utilisateurs	50	7.4 Filtre à eau ¹	64
1.6 Consignes de sécurité.....	51	7.5 Première mise en service.....	65
1.7 Mises en garde conformément à la proposition 65 de l'État de Californie.....	54	7.6 Remarques générales.....	66
2 Protection de l'environnement et économies	55	8 Opération de base.....	66
2.1 Mise au rebut de l'emballage	55	8.1 Allumer ou éteindre l'appareil....	66
2.2 Économie d'énergie	55	8.2 Préparation de boisson	67
3 Installation et branchement	55	8.3 Préparer une boisson de café en grains frais	67
3.1 Contenu de livraison	55	8.4 Préparer une boisson à base de café moulu	68
3.2 Installation et raccordement de l'appareil	56	8.5 Préparation de boisson avec mousse de lait.....	68
4 Description de l'appareil	56	8.6 Préparer une boisson à base de café avec de la mousse de lait.....	68
4.1 Appareil.....	56	8.7 Préparer des boissons spéciales.....	69
4.2 Bandeau de commande	58	8.8 Préparer de la mousse de lait ...	69
4.3 Écran	58	8.9 Préparer de l'eau chaude.....	69
5 Aperçu des boissons.....	58	8.10 Réglages de boissons.....	70
		8.11 Moulin	71
		9 Sécurité enfants	72
		9.1 Activer la sécurité enfants	72

¹ selon l'équipement de l'appareil

9.2 Désactiver la sécurité enfants ...	72
10 Chauffe-tasses¹	72
10.1 Activer et désactiver le chauffe-tasses ¹	72
11 Réglages de base.....	72
11.1 Modifier les réglages de base	72
11.2 Aperçu des réglages de base	73
12 Nettoyage et entretien	74
12.1 Nettoyage au lave-vaisselle	74
12.2 Produits de nettoyage	75
12.3 Nettoyer l'appareil	75
12.4 Nettoyer la cuvette d'égouttage et le réservoir pour marc de café	76
12.5 Nettoyer le puits de café moulu	76
12.6 Nettoyer le système à lait	77
12.7 Nettoyer l'unité de percolation	79
12.8 Programmes d'entretien	81
13 Dépannage	83
14 Transport, entreposage et élimination.....	89
14.1 Activer la protection contre le gel	89
14.2 Éliminer un appareil usagé.....	89
15 Service à la clientèle.....	89
15.1 Numéro de modèle (E-Nr.) et numéro de fabrication (FD)	90
16 Données techniques.....	90

17 ÉNONCÉ DE LA GARANTIE LIMITÉE DU PRODUIT	90
17.1 Couverture de la garantie limitée	90
17.2 Obtention du service de garantie.....	91
17.3 Durée de la garantie.....	91
17.4 Réparation ou remplacement : votre recours exclusif	92
17.5 Produit hors garantie.....	92
17.6 Exclusions de garantie	92
17.7 Information sur le produit	95

¹ selon l'équipement de l'appareil



IMPORTANTES CONSIGNES DE SÉCURITÉ

LIRE ET CONSERVER CES INSTRUCTIONS

Respectez les consignes de sécurité suivantes.

1.1 Définitions des termes de sécurité

Vous trouverez ici des explications sur les mots de signalisation de sécurité utilisés dans ce manuel.



AVERTISSEMENT

Signale un risque de mort ou de blessure grave si l'avertissement n'est pas respecté.



MISE EN GARDE

Signale un risque de blessures mineures ou modérées si l'avertissement n'est pas respecté.

AVIS :

Ceci indique que la non-conformité à cet avis de sécurité peut entraîner des dégâts matériels ou endommager l'appareil.

Remarque : Ceci vous signale des informations et/ou indications importantes.

1.2 CONSIGNES DE SÉCURITÉ IMPORTANTES

AVERTISSEMENT

Lors de l'utilisation d'appareils électriques, il convient de suivre les consignes de sécurité de base, notamment les suivantes :

- ▶ Lire toutes les consignes.
- ▶ Ne pas toucher les surfaces chaudes. Utiliser les poignées.
- ▶ Pour éviter les risques d'incendie, de choc électrique et de blessures, ne pas immerger de cordon d'alimentation ou de fiche dans quelque liquide que ce soit.
- ▶ Une étroite surveillance est nécessaire lorsqu'un appareil électroménager est utilisé par ou à proximité d'enfants.
- ▶ Débrancher l'appareil lorsqu'il n'est pas utilisé et avant de le nettoyer. Laisser l'appareil refroidir avant de mettre ou de retirer des pièces et avant de le nettoyer.
- ▶ Ne pas utiliser l'appareil avec une fiche ou un cordon endommagé ou encore si l'appareil ne fonctionne pas correctement ou a été endommagé de quelque façon. Communiquer avec le centre de service autorisé le plus proche pour un examen, une réparation ou un réglage.



IMPORTANTES CONSIGNES DE SÉCURITÉ

LIRE ET CONSERVER CES INSTRUCTIONS

- ▶ L'utilisation d'accessoires complémentaires non autorisés par le fabricant peut provoquer des risques d'incendie, de choc électrique ou de blessures.
- ▶ Ne pas utiliser à l'extérieur.
- ▶ Ne pas laisser le cordon pendre de la table ou du comptoir, ni entrer en contact avec une surface chaude.
- ▶ Ne pas placer l'appareil sur ou à proximité d'un brûleur à gaz ou électrique ou dans un four chauffé.
- ▶ Raccordez toujours la fiche à l'appareil en premier avant de le raccorder à la prise murale. Pour débrancher l'appareil, mettez tous les boutons de réglage en position « off » (arrêt) et retirez ensuite la fiche de la prise murale.
- ▶ N'utilisez pas cet appareil pour un usage autre que celui auquel il est destiné.
- ▶ Conserver les présentes instructions.

1.3 Indications générales

- Lisez attentivement cette notice.
- Veuillez conserver la notice et les renseignements sur le produit en vue d'une réutilisation ultérieure ou pour un futur nouveau propriétaire.
- Ne branchez pas l'appareil si ce dernier a été endommagé durant le transport.

1.4 Conformité d'utilisation

Utilisez l'appareil uniquement :

- pour préparer des boissons chaudes.
- dans un domicile privé et dans une pièce fermée de l'environnement domestique.
- jusqu'à une altitude maximale de 6,560 ft (2000 m) au-dessus du niveau de la mer.

1.5 Restrictions au cercle d'utilisateurs

Cet appareil n'est pas destiné à être utilisé par des personnes (y compris des enfants) présentant des capacités physiques, sensorielles ou mentales réduites, à moins qu'elles n'aient été informées de la manière d'utiliser l'appareil par une personne responsable de leur sécurité.

Ne permettez jamais aux enfants de jouer avec l'appareil.



IMPORTANTES CONSIGNES DE SÉCURITÉ

LIRE ET CONSERVER CES INSTRUCTIONS

Lorsque les enfants sont assez âgés pour utiliser l'appareil, il incombe aux parents ou tuteurs légaux de veiller à ce qu'ils soient formés aux pratiques sécuritaires par des personnes qualifiées.

Les enfants doivent être surveillés afin de s'assurer qu'ils ne jouent pas avec l'appareil.

1.6 Consignes de sécurité

AVERTISSEMENT

Les enfants peuvent se passer le matériel d'emballage par-dessus la tête, s'y enrouler et s'y étouffer.

- ▶ Gardez le matériel d'emballage à l'écart des enfants.
- ▶ Ne permettez jamais aux enfants de jouer avec le matériel d'emballage. Les enfants risquent d'inhaler ou d'avaler des petits morceaux et s'étouffer.
- ▶ Gardez les petits morceaux à l'écart des enfants.
- ▶ Ne permettez jamais aux enfants de jouer avec les petits morceaux.

AVERTISSEMENT

Les installations non conformes sont dangereuses.

- ▶ Observer impérativement les indications figurant sur la plaque signalétique lors du raccordement et de l'utilisation de l'appareil.
- ▶ Brancher l'appareil uniquement à l'aide d'une fiche dûment installée avec mise à la terre dans une prise secteur à courant alternatif.
- ▶ Le système à conducteur de protection de l'installation électrique de la maison doit être installé correctement.

Un appareil endommagé ou un cordon d'alimentation secteur endommagé est dangereux.

- ▶ N'utilisez jamais un appareil endommagé.
- ▶ N'opérez jamais d'appareil avec une surface fissurée ou brisée.
- ▶ Ne jamais tirer sur le cordon d'alimentation secteur pour débrancher l'appareil du secteur. Toujours débrancher la fiche mâle du cordon d'alimentation secteur.
- ▶ Si l'appareil ou le cordon d'alimentation secteur est endommagé, débrancher immédiatement la fiche mâle du cordon d'alimentation secteur ou couper le fusible dans le boîtier à fusibles.
- ▶ Appelez le service après-vente. → *Page 89*



IMPORTANTES CONSIGNES DE SÉCURITÉ

LIRE ET CONSERVER CES INSTRUCTIONS

Les réparations non conformes sont dangereuses.

- ▶ Seules des pièces de rechange d'origine peuvent être utilisées pour réparer l'appareil.
- ▶ Afin d'écartier tout danger, quand le cordon d'alimentation de cet appareil est endommagé, seul le fabricant, son service à la clientèle ou toute autre personne de qualification équivalente est habilité à le faire.

L'humidité qui pénètre peut occasionner une électrocution.

- ▶ Ne plongez jamais l'appareil ou le cordon d'alimentation dans l'eau.
- ▶ Veillez à ce qu'aucun liquide ne coule sur la fiche de raccordement de l'appareil.
- ▶ Utiliser l'appareil uniquement dans des pièces fermées.
- ▶ Ne jamais exposer l'appareil à une forte chaleur ou humidité.
- ▶ N'utilisez pas de nettoyeur haute pression ou de nettoyer à vapeur pour nettoyer l'appareil.

AVERTISSEMENT

L'appareil devient chaud.

- ▶ Aérer suffisamment l'appareil.
- ▶ Ne jamais utiliser l'appareil dans une armoire.

Il est dangereux d'utiliser un cordon d'alimentation rallongé ou un adaptateur non autorisé.

- ▶ Ne pas utiliser de rallonge ni de bloc multiprise.
- ▶ Utiliser uniquement les adaptateurs et cordons d'alimentation secteur autorisés par le fabricant.
- ▶ Si le cordon d'alimentation secteur est trop court et qu'aucun autre cordon plus long n'est disponible, contacter un électricien spécialisé pour adapter l'installation domestique.

AVERTISSEMENT

Certaines pièces de l'appareil deviennent très chaudes.

- ▶ Ne jamais toucher les pièces chaudes de l'appareil.
- ▶ Laisser refroidir les pièces chaudes de l'appareil après utilisation et avant de les toucher.

AVERTISSEMENT

Les boissons fraîchement préparées sont très chaudes.

- ▶ Si nécessaire, laisser refroidir les boissons.



IMPORTANTES CONSIGNES DE SÉCURITÉ

LIRE ET CONSERVER CES INSTRUCTIONS

- ▶ Éviter tout contact entre la peau et les liquides et vapeurs qui s'échappent.

AVERTISSEMENT

Une utilisation inappropriée de l'appareil peut être dangereuse pour l'utilisateur.

- ▶ Pour éviter des blessures, utiliser l'appareil uniquement conformément à son emploi prévu.

Pincement des doigts lors de la fermeture de la porte de l'appareil.

- ▶ Attention à ne pas se coincer les doigts à la fermeture de la porte.

Le moulin tourne.

- ▶ Ne jamais mettre les mains dans le moulin.

AVERTISSEMENT

L'appareil contient des aimants permanents. Ceux-ci peuvent influencer sur des implants électroniques, par exemple des stimulateurs cardiaques ou des pompes à insuline.

- ▶ Les personnes portant un implant électronique doivent respecter une distance d'au moins 25,4 po (10 cm) par rapport à l'appareil.
- ▶ Une distance minimale de 25,4 po (10 cm) doit également être respectée par rapport au réservoir d'eau retiré.

AVERTISSEMENT

Pendant la filtration, il peut y avoir une légère augmentation de la teneur en potassium, ce qui peut affecter les patients dialysés et les personnes souffrant d'une maladie rénale.

- ▶ Consulter un médecin avant l'utilisation en cas de maladie rénale ou de régime spécial à base de potassium.

Les salissures sur l'appareil peuvent nuire à la santé.

- ▶ Respecter les consignes de nettoyage relatives à l'hygiène.

L'eau du circuit d'eau chaude peut être dangereuse pour la santé.

- ▶ Utiliser l'appareil uniquement avec de l'eau potable fraîche et froide, non gazeuse.



IMPORTANTES CONSIGNES DE SÉCURITÉ

LIRE ET CONSERVER CES INSTRUCTIONS

1.7 Mises en garde conformément à la proposition 65 de l'État de Californie

Ce produit pourrait contenir un produit chimique reconnu par l'État de la Californie comme cancérigène ou ayant des effets nocifs sur la reproduction. Par conséquent, vous pourriez devoir apposer l'étiquette suivante sur l'emballage du produit comme requis par la Californie :

**AVERTISSEMENT ISSUE DE LA PROPOSITION 65 DE L'ÉTAT DE
LA CALIFORNIE :**

 **AVERTISSEMENT**

Cancer et dommages à la reproduction -
www.P65Warnings.ca.gov

2 Protection de l'environnement et économies

2.1 Mise au rebut de l'emballage

Les matériaux d'emballage sont écologiques et recyclables.

- ▶ Veuillez éliminer les pièces détachées après les avoir triées par matières.

2.2 Économie d'énergie

Si vous respectez ces consignes, votre appareil consommera encore moins d'énergie.

Régler l'intervalle d'arrêt automatique sur la plus petite valeur.

- ✓ Si l'appareil n'est pas utilisé, il s'éteint plus tôt.
→ "Réglages de base", Page 72

Détartrer régulièrement l'appareil.

- ✓ Les dépôts de tartre augmentent la consommation d'énergie.

3 Installation et branchement

3.1 Contenu de livraison

Après avoir déballé le produit, inspectez toutes les pièces pour détecter d'éventuels dégâts dus au transport et pour vous assurer de l'intégralité de la livraison.

Remarque : Selon le modèle, différents accessoires sont fournis. Cet accessoire est marqué par un cadre en pointillés.

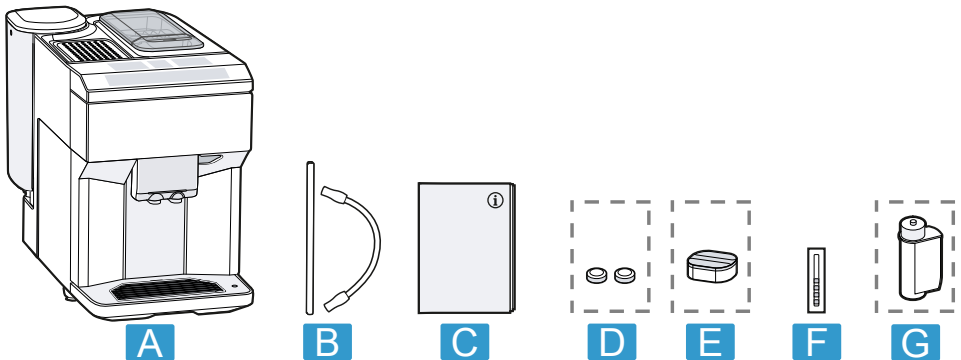

A Machine à café automatique

B Adaptateur pour réservoir à lait

¹ selon l'équipement de l'appareil

¹ selon l'équipement de l'appareil

C	Notice d'utilisation
D	Pastille de nettoyage ¹
E	Pastille de détartrage ¹
F	Bandelette pour déterminer la dureté de l'eau
G	Filtre à eau ¹

¹ selon l'équipement de l'appareil

3.2 Installation et raccordement de l'appareil

AVIS :

Risque d'endommagement de l'appareil. L'appareil peut être endommagé en cas de mise en service non conforme.

- ▶ Utiliser l'appareil uniquement dans des locaux à l'abri du gel.

- ▶ Si l'appareil a été transporté ou entreposé à moins de 32 °F (0 °C), attendre 3 heures à température ambiante avant de le mettre en service.
- ▶ Après chaque branchement, attendre env. 5 secondes.

1. Poser l'appareil sur une surface plane, solide et résistante à l'eau.
2. Brancher la fiche secteur de l'appareil sur une prise de courant à contact de protection installée dans les règles.

4 Description de l'appareil

4.1 Appareil

Cette section contient une vue d'ensemble des composants de votre appareil.

Remarque : Des variations de détails ou de couleurs sont possibles selon le modèle d'appareil.

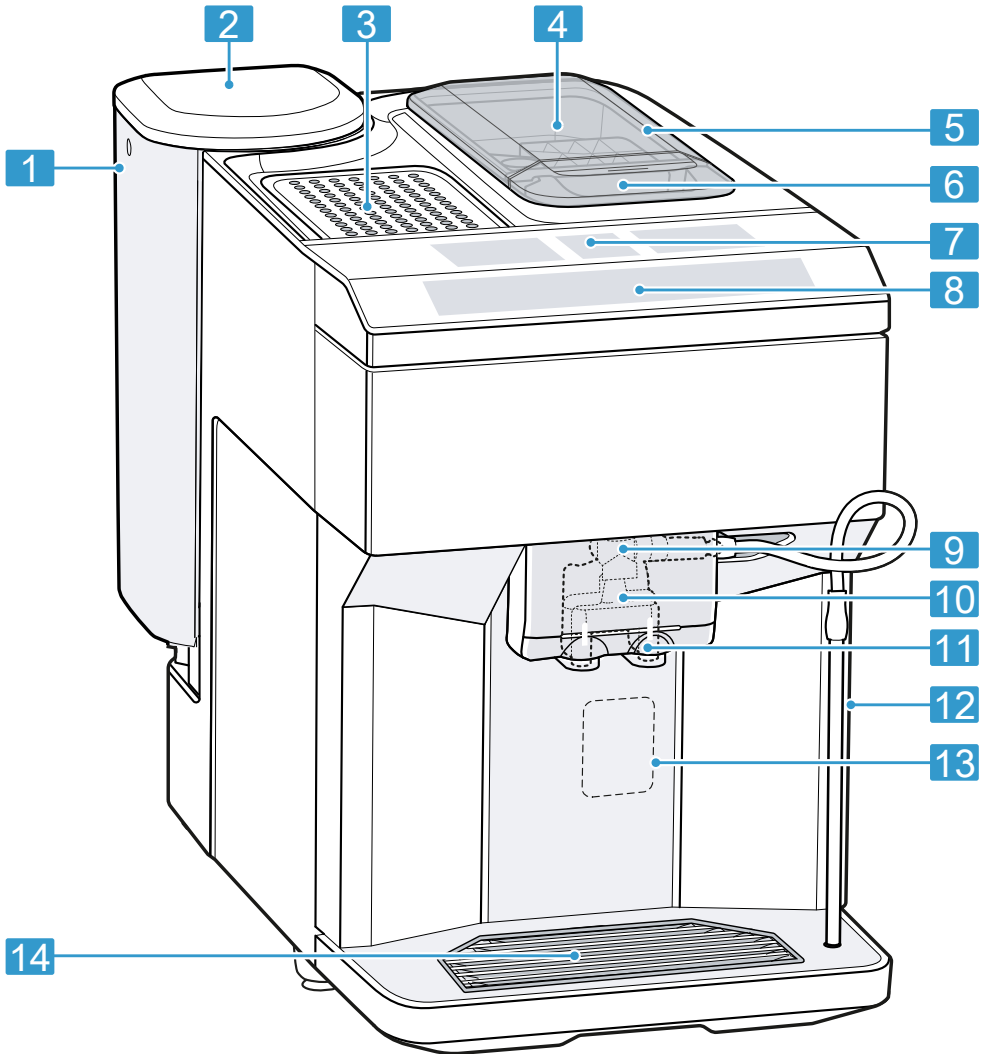

1 Réservoir d'eau

2 Couvercle du réservoir d'eau

3 Chauffe-tasses¹

4 Couvercle préservateur
d'arôme

5 Réservoir pour café en grains

6 Puits de café moulu

7 Écran

8 Bandeau de commande

¹ selon l'équipement de l'appareil





¹ selon l'équipement de l'appareil







9	Couvercle
10	Système à lait
11	Système verseur
12	Porte du compartiment de percolation
13	Plaque signalétique
14	Bac collecteur

¹ selon l'équipement de l'appareil

4.2 Bandeau de commande

Le bandeau de commande vous permet de configurer toutes les fonctions de votre appareil et d'obtenir des informations sur son état de fonctionnement.

Symbol	Explication
	Allumer ou éteindre l'appareil.
	Ouvrir ou quitter le menu. Remarque : Les touches du menu sont visibles uniquement lorsque le menu est ouvert.
	Se déplacer vers le haut dans le menu.
	Se déplacer vers le bas dans le menu.

Symbol	Explication
	Confirmer/mémoriser dans le menu.
	Revenir en arrière dans le menu.
	Préparer deux tasses.
	Sélectionner l'intensité du café.
	Adapter la quantité.
	Démarrer ou arrêter le processus.

4.3 Écran

L'écran affiche les boissons sélectionnées, les réglages effectués et les paramètres possibles, de même que des messages concernant l'état de fonctionnement.





L'écran affiche des informations supplémentaires et des étapes de manipulation. Les informations sont masquées au bout d'une courte durée ou par pression sur une touche. Les étapes de manipulation sont masquées lorsqu'elles ont été effectuées.

Remarque : Si votre langue n'est pas disponible à l'écran, choisissez une autre langue, par ex. l'anglais.

5 Aperçu des boissons

Votre appareil vous permet de préparer une grande variété de boissons.

Sélection rapide

Symbol e	Désignation	Explication	Catégorie
	Espresso	Café très corsé. Servir de préférence dans de petites tasses à parois épaisses. Préchauffer les tasses avec de l'eau chaude.	→ "Préparer une boisson de café en grains frais", Page 67 → "Préparer une boisson à base de café moulu", Page 68
	Café crème	Café avec une couche de « crème » ou grande tasse de café préparée selon la méthode espresso.	→ "Préparer une boisson de café en grains frais", Page 67 → "Préparer une boisson à base de café moulu", Page 68
	Cappuccino	Espresso avec mousse de lait. Servir de préférence dans des petites tasses.	→ "Préparer une boisson à base de café avec de la mousse de lait", Page 68
	LatteMacchiato	Spécialité de café avec trois couches : du lait chaud au fond, de l'espresso au milieu et de la mousse de lait sur le dessus. Servir de préférence dans un verre.	→ "Préparer une boisson à base de café avec de la mousse de lait", Page 68
	Boissons spéciales	Préparer d'autres boissons.	→ "Préparer des boissons spéciales", Page 69

6 Accessoires

Utilisez uniquement des accessoires d'origine. Ils ont été spécialement conçus pour votre appareil.

Accessoires	Commerce	Service à la clientèle
Accessoire petit électroménager	TCZ7003US	12008246
Pastilles de nettoyage	TCZ8001US	00312423
Pastilles de détartrage	TCZ8002US	00312422
Trousse d'entretien	TCZ8004US	00312421

7 Avant la première utilisation

Préparez l'appareil pour l'utilisation.

7.1 Préparer et nettoyer l'appareil

AVIS :

Les grains inadaptés peuvent boucher le moulin.

- ▶ Utiliser exclusivement un mélange de café en grains torréfiés pour espresso ou percolateur.
- ▶ Ne pas utiliser de grains de café enrobés d'un glaçage.
- ▶ Ne pas utiliser de grains de café caramélisés.
- ▶ Ne pas utiliser de grains de café huileux.
- ▶ Ne pas utiliser de grains de café traités avec un additif contenant du sucre.
- ▶ Ne pas utiliser de café en poudre.

1. Ouvrir la porte du compartiment de percolation.
 - Retirer les films de protection.
 - Fermer la porte du compartiment de percolation.
 - Retirer le couvercle de la buse d'écoulement.
 - Retirer les films de protection.

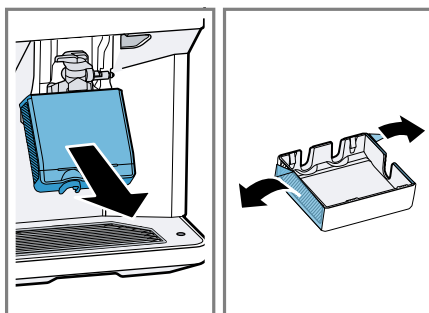
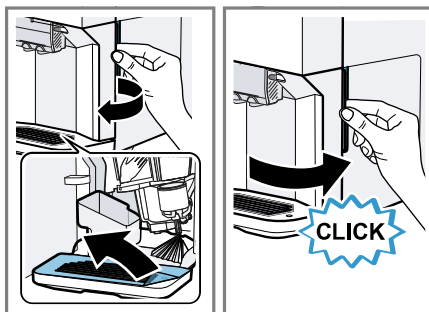

2. Plonger brièvement la bandelette de test dans de l'eau fraîche du robinet ① et laisser égoutter.
 - Patienter une ② minute.
 - Lire la dureté de l'eau sur la bandelette de test ③.

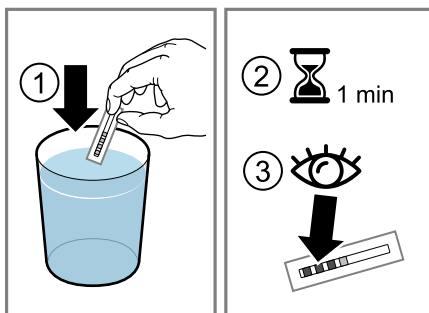

3. Ouvrir le couvercle et sortir le réservoir d'eau par la poignée.
 - Nettoyer le réservoir d'eau et le couvercle.

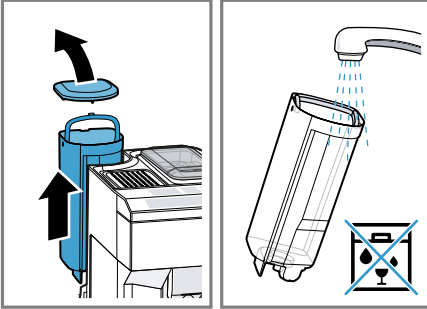

4. Plonger le filtre à eau, ouverture orientée vers le haut, dans un verre d'eau, puis le presser légèrement sur les côtés jusqu'à ce que des bulles cessent d'en sortir.
 - "Filtre à eau", Page 64

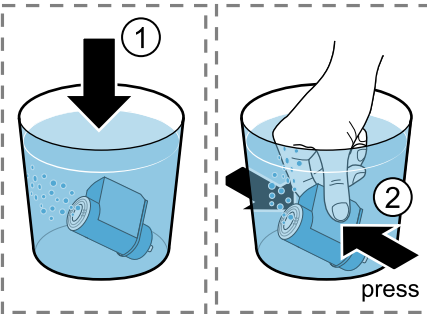

5. Régler la dureté de l'eau relevée sur l'anneau arôme du filtre à eau.
 - Bien enfoncer le filtre à eau dans le réservoir à eau.

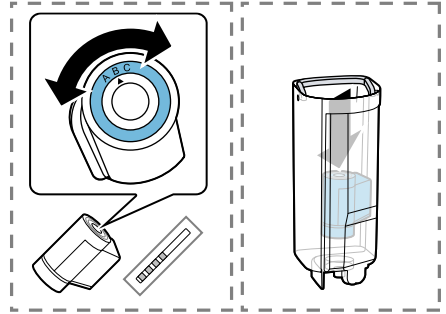

6. Remplir le réservoir d'eau jusqu'au repère « max » et le remettre en place.

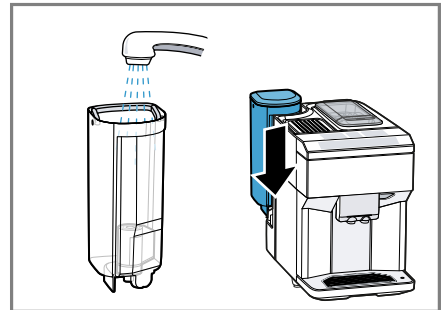

7. Retirer le puits de café moulu par le clapet ouvert.

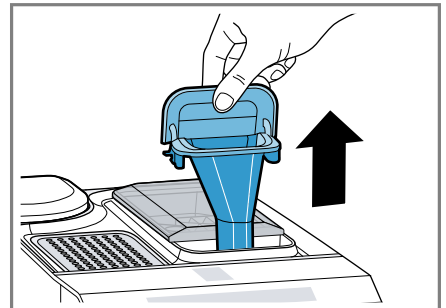

fr-ca Avant la première utilisation

8. Nettoyer le puits de café moulu avec du produit à vaisselle.

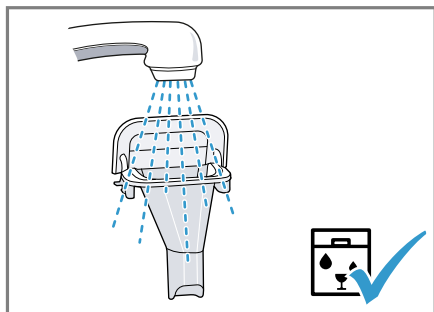

9. Sécher le puits de café moulu et le placer dans l'appareil.
10. Ouvrir le couvercle arôme et verser le café en grains.

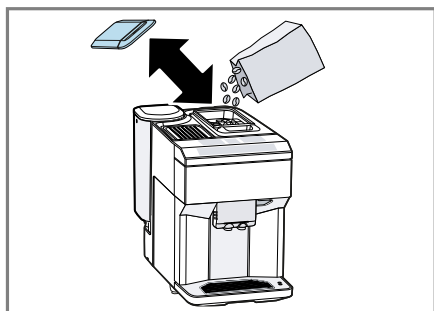

11. Pousser le système verseur complètement vers le bas.
12. Extraire le couvercle par l'avant et ôter le tuyau à lait.

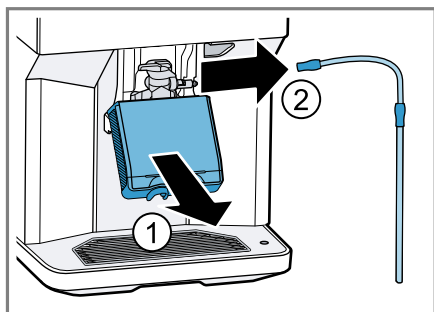

13. Extraire le système à lait par l'avant.

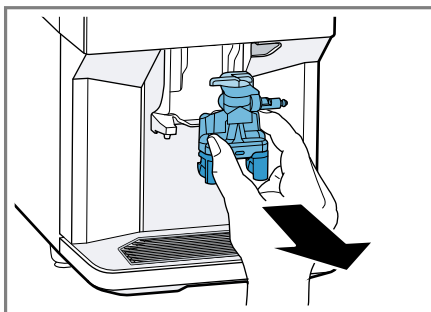

14. Démontez la partie supérieure et la partie inférieure du système à lait.

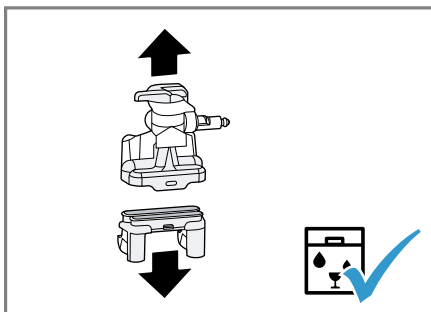

15. Séparer le tuyau à lait et le tube d'aspiration.
16. Nettoyer les composants avec un produit de nettoyage et un chiffon doux.

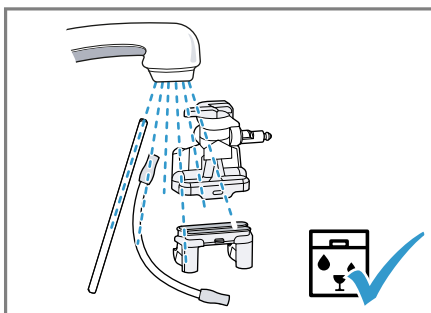

17. Éliminer soigneusement tous les résidus de produit dans le système à lait après le nettoyage.

Rincer tous les composants à l'eau claire et les sécher.

18. Placer le système à lait droit dans l'appareil par l'avant.

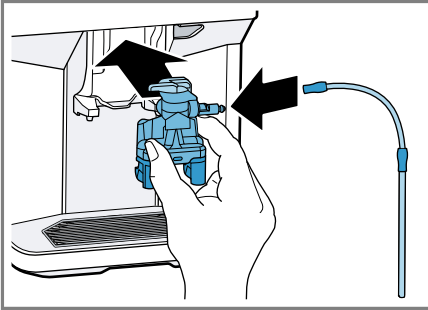

19. Raccorder le tuyau à lait.
20. Rincer le couvercle et le nettoyer avec un chiffon doux.

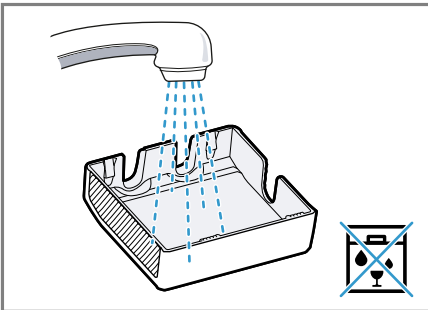

21. Poser le couvercle.
22. Pousser le système verseur complètement vers le haut.

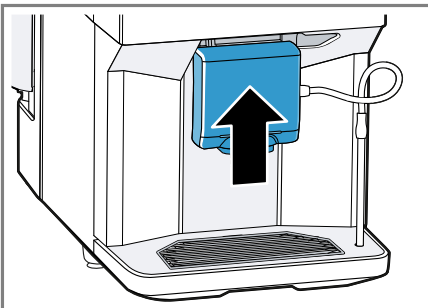

Remarque : Remplissez le réservoir d'eau potable fraîche non gazeuse tous les jours.

Conseil : Stockez le café en grains dans un endroit frais, à l'abri de l'air, pour conserver toute sa qualité. Vous pouvez laisser le café en grains dans le réservoir pour café en grains plusieurs jours sans que le café ne perde son arôme.

7.2 Déterminer la dureté de l'eau

Le réglage de la dureté de l'eau est important, car il permet à la machine d'indiquer le moment où un détartrage est nécessaire. Vous pouvez déterminer la dureté de l'eau avec la bandelette de test jointe ou la demander à la compagnie locale de distribution d'eau.

1. Plonger brièvement la bandelette de test dans de l'eau fraîche du robinet.
2. Laisser la bandelette de test s'égoutter.
3. Lire la dureté de l'eau après 1 minute sur la bandelette de test.
→ "Aperçu des degrés de dureté de l'eau", Page 64

Remarque : Si la maison est équipée d'un adoucisseur d'eau, vous pouvez régler "Adoucisseur".

Conseils

- Vous pouvez modifier les réglages à tout moment.
→ "Réglages de base", Page 72

fr-ca Avant la première utilisation

- Si la dureté de l'eau est supérieure à 21,9 gr/gal (US), vous pouvez remplir le réservoir avec de l'eau préfiltrée afin de réduire les dépôts de calcaire dans le réservoir d'eau.

7.3 Aperçu des degrés de dureté de l'eau

Le tableau indique les équivalences entre les niveaux et les différents degrés de dureté de l'eau.

Niveau	Bague de réglage du filtre INTENZA	dureté allemande en °dH	Dureté de l'eau en gr/gal (US)
1	A	1 - 7	< 7.3
2	A	8 - 14	7.3 - 14.6
3	B	15 - 21	14.6 - 21.9
4 ¹	C	22 - 30	> 21.9

¹ Réglage usine

7.4 Filtre à eau¹

Un filtre à eau vous permet de réduire les dépôts de tartre et les salissures dans l'eau.

La teneur en calcaire de l'eau influence l'arôme et la crème du café. Sur la partie inférieure de la carafe filtrante BRITA INTENZA se trouve un anneau aromatique. Pour régler le niveau d'arôme optimal pour votre eau du robinet, tournez l'anneau aromatique.

Mettre le filtre à eau en place et l'activer

AVIS :

Endommagement possible de l'appareil par l'entartrage.

- ▶ Changer le filtre à eau à temps.
- ▶ Remplacer le filtre à eau au plus tard après 2 mois.

- ▶ Tenir compte des messages apparaissant à l'écran.





Remarque : Si l'affichage indique "Remplacez ou désactivez le filtre à eau dans le menu.", remplacez le filtre à eau.

Si vous ne mettez pas en place un filtre neuf, sélectionnez "Aucun filtre" et suivez les instructions sur l'affichage.

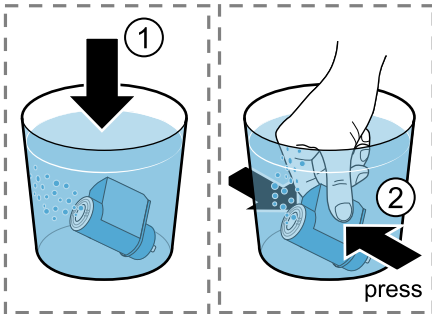
¹ selon l'équipement de l'appareil

1. Plonger le filtre à eau dans un verre d'eau puis le presser légèrement sur les côtés jusqu'à ce que des bulles cessent d'en sortir.



2. Appuyer sur .
3. Sélectionner  ou  "Filtre à eau" et appuyer sur ok.
4. Sélectionner avec  ou  "Nouveau filtre" ou "Remplacer le filtre" et appuyer sur ok.
5. **Remarque** : Si vous ne mettez pas en place un filtre neuf, sélectionnez "Aucun filtre" dans les réglages du menu.

Bien enfoncer le filtre à eau dans le réservoir à eau.

6. Remplir le réservoir à eau jusqu'au repère « max. » et appuyer sur ok.
 7. Relier le tuyau à lait au système à lait et au tube d'aspiration.
 8. Enfoncer l'extrémité du tube d'aspiration dans l'égouttoir.
 9. Placer sous le système verseur un récipient d'une capacité de 1 l et appuyer sur ok.
- ✓ Le filtre est rincé et l'affichage indique "Le rinçage est achevé."
 - ✓ L'appareil est prêt à l'emploi.





Conseils

- Changez le filtre à eau également pour des raisons d'hygiène.
- Avec un filtre à eau, le détartrage de l'appareil est moins souvent nécessaire.
- Rincez le filtre à eau avant utilisation en préparant une tasse d'eau chaude si votre appareil n'a pas été utilisé depuis longtemps, p. ex. pendant les vacances.
- Le filtre à eau est disponible en magasin ou auprès du service à la clientèle.

→ "Accessoires", Page 59

7.5 Première mise en service

Après le raccordement électrique, effectuez les réglages pour la première mise en service de l'appareil. La première mise en service apparaît lors de la première mise sous tension ou après la réinitialisation des paramètres d'usine.

1. Allumer l'appareil avec .
- ✓ La langue pré-réglée s'affiche.
2. Appuyer sur  ou  jusqu'à ce que l'affichage indique la langue souhaitée.
3. Appuyer sur ok.
4. Déterminer la dureté de l'eau.
5. Appuyer sur ok.
6. Pour régler la dureté de l'eau, appuyer sur la touche  ou .
7. Appuyer sur ok.
8. Nettoyer et remplir le réservoir d'eau.
9. Appuyer sur ok.
10. Pour insérer un filtre à eau dès maintenant, appuyer sur ok.

11. Pour insérer ultérieurement un filtre à eau, appuyer sur ↶.
 12. Remplir le réservoir pour café en grains.
 13. Appuyer sur ok.
 14. Appuyer sur ok.
- ✓ L'appareil est en cours de rinçage et prêt à fonctionner.

Conseil : Vous pouvez modifier les réglages à tout moment.

→ "Aperçu des réglages de base",
Page 73

7.6 Remarques générales

Respectez les indications pour utiliser votre appareil de manière optimale.

Remarques

- À la fabrication, l'appareil a été programmé sur des réglages standard lui permettant de fonctionner de façon optimale.
- Le moulin est réglé en usine en vue d'un fonctionnement optimal. Si le café est distribué uniquement goutte par goutte, s'il n'est pas assez corsé et s'il a trop peu de crema, vous pouvez adapter le degré de mouture pendant que le moulin tourne.
→ "Réglage le degré de mouture",
Page 71
- Pendant le fonctionnement, des gouttes d'eau peuvent se former au niveau des fentes d'aération et sur le couvercle du compartiment à pastille.
- Si vous n'utilisez pas l'appareil pendant un certain laps de temps, l'appareil s'éteint automatiquement. Vous pouvez modifier la durée dans les réglages de base. → Page 72

- Pour des raisons techniques, de la vapeur peut s'échapper de l'appareil.

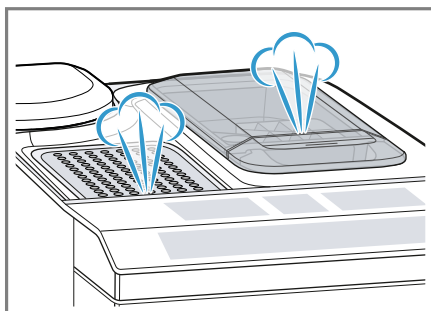

- La première boisson servie n'a pas encore développé son plein arôme lorsque :
 - Vous utilisez l'appareil pour la première fois.
 - Vous avez effectué un programme d'entretien.
 - Vous n'avez pas utilisé l'appareil pendant une période prolongée.

Conseil : Une crema fine et consistante sera obtenue lorsque vous aurez préparé quelques tasses après la mise en service de votre appareil.

8 Opération de base

8.1 Allumer ou éteindre l'appareil

- ▶ Appuyer sur ⏻.

Lors de la mise en marche, l'écran affiche le logo de la marque. Lors de la mise en marche et de l'arrêt, l'appareil effectue un rinçage automatique. Lors de l'arrêt, l'appareil éjecte de la vapeur dans la cuvette d'égouttage pour se nettoyer. Si l'appareil est encore

chaud au moment de l'arrêt ou si aucune boisson n'a été préparée avant l'arrêt, l'appareil n'effectue pas de rinçage.

8.2 Préparation de boisson

Apprenez comment préparer la boisson de votre choix.

AVERTISSEMENT

Les boissons fraîchement préparées sont très chaudes.

- ▶ Si nécessaire, laisser refroidir les boissons.
- ▶ Éviter tout contact entre la peau et les liquides et vapeurs qui s'échappent.

Conseils



- Vous pouvez sélectionner directement la boisson souhaitée avec les touches de sélection rapide. L'affichage indique la boisson et les réglages actuels de l'appareil.
- Votre appareil propose d'autres boissons en plus de celles que vous pouvez préparer à l'aide des touches de sélection de rapide.
→ *"Préparer des boissons spéciales", Page 69*
- Vous pouvez modifier votre boisson à votre goût personnel.
→ *"Réglages de boissons", Page 70*

Remarques

- Si vous ne modifiez aucun réglage pendant env. 5 secondes, l'appareil quitte le mode réglage. Les réglages sont mémorisés automatiquement.

- Avec certains réglages, le café est préparé en plusieurs étapes. Attendre que l'opération soit entièrement terminée.

8.3 Préparer une boisson de café en grains frais

1. Placer la tasse préchauffée sous le système verseur.
2. Appuyer sur le symbole pour une boisson à base de café sans lait.
 - ✓ L'affichage indique la boisson et les réglages actuels.
→ *"Réglages de boissons", Page 70*
3. Modifiez les réglages si nécessaire :
 - Pour ajuster la quantité, appuyer sur .
 - *"Adapter la quantité", Page 70*
 - Pour ajuster l'intensité du café, appuyer sur .
 - *"Adapter l'intensité du café", Page 70*

4. Appuyer sur .

Les grains de café sont fraîchement moulus avant chaque percolation.

- ✓ La machine effectue la percolation et le café s'écoule ensuite dans la tasse.

Conseils

- Vous pouvez interrompre prématurément la préparation avec .
- Apprenez comment préparer des boissons à base de café et de lait.
→ *"Préparation de boisson avec mousse de lait", Page 68*

8.4 Préparer une boisson à base de café moulu

AVIS :



Le puits de café moulu peut se boucher.

- ▶ Ne pas utiliser de café en grains.
- ▶ Ne pas utiliser de café soluble.
- ▶ Avec un pinceau doux, pousser les restes de poudre dans le puits de café moulu.

Remarque

Lors de la préparation avec du café moulu, les choix suivants ne sont pas disponibles :

- Deux tasses à la fois
- Intensité du café
- "DoubleShot"

1. Placer la tasse préchauffée sous le système verseur.
 2. Appuyer à plusieurs reprises sur  jusqu'à ce que l'affichage indique "Café moulu".
 3. Ouvrir le puits de café moulu.
 4. Mettre au maximum 2 cuillères à café rases de café moulu, max. 0,026 lbs (12 g).
 5. Fermer le puits de café moulu.
 6. Appuyer sur .
- ✓ La machine effectue la percolation et le café s'écoule ensuite dans la tasse.

Conseils

- Vous pouvez interrompre prématurément la préparation avec .
- Pour obtenir une autre boisson avec du café moulu, répétez l'opération.

- Remplissez toujours le café moulu juste avant la préparation de boissons.

8.5 Préparation de boisson avec mousse de lait

Avec votre appareil, vous pouvez préparer des boissons à base de café avec de la mousse de lait.

AVERTISSEMENT

Le mousser à lait devient très chaud.

- ▶ Ne jamais toucher le système à lait chaud.
- ▶ Laisser le système à lait refroidir avant de le toucher.

AVIS :

Les résidus de lait peuvent sécher et sont difficiles à enlever.

- ▶ Nettoyer le système à lait après chaque utilisation.

Remarque : N'utilisez pas de colorant à café.



Conseils



- Vous pouvez aussi utiliser des boissons végétales au lieu de lait, p. ex. du lait de soya.
- La qualité de la mousse de lait dépend du type de lait ou de boisson végétale.

8.6 Préparer une boisson à base de café avec de la mousse de lait

Exigence

- Le tuyau à lait est raccordé.
 - Le tube d'aspiration est raccordé.
1. Plonger le tube d'aspiration dans le lait.

2. Placer la tasse préchauffée sous le système verseur.
3. Appuyer sur le symbole pour une boisson à base de café et de lait.
- ✓ L'affichage indique la boisson et les réglages actuels.
→ *"Réglages de boissons", Page 70*
4. Modifiez les réglages si nécessaire :
 - Pour ajuster la quantité, appuyer sur .
→ *"Adapter la quantité", Page 70*
 - Pour ajuster l'intensité du café, appuyer sur .
→ *"Adapter l'intensité du café", Page 70*
 - Utiliser le puits de café moulu.
→ *"Préparer une boisson à base de café moulu", Page 68*
5. Appuyer sur .
 - ✓ L'appareil prépare la boisson et la verse ensuite dans la tasse.
 - ✓ Le système à lait se nettoie automatiquement après la préparation avec un bref jet de vapeur.

Conseil : Pour interrompre la préparation prématurément, appuyer sur . Pour arrêter complètement la préparation, appuyer sur .

8.7 Préparer des boissons spéciales

Votre appareil propose d'autres boissons en plus de celles que vous pouvez préparer à l'aide des touches de sélection de rapide.

- ▶ Appuyer plusieurs fois sur .
→ *"Aperçu des boissons", Page 58*





8.8 Préparer de la mousse de lait

AVERTISSEMENT

Le mousser à lait devient très chaud.

- ▶ Ne jamais toucher le système à lait chaud.
- ▶ Laisser le système à lait refroidir avant de le toucher.

Exigence

- Le tuyau à lait est raccordé.
 - Le tube d'aspiration est raccordé.
1. Plonger le tube d'aspiration dans le lait, p. ex. une brique de lait.
 2. Placer la tasse préchauffée sous le système verseur.
 3. Appuyer à plusieurs reprises sur  jusqu'à ce que l'affichage indique "Mousse de lait".
 4. Modifier si nécessaire le réglage :
 - Pour ajuster la quantité, appuyer sur .
→ *"Adapter la quantité", Page 70*
 5. Appuyer sur .
 - ✓ De la mousse de lait s'écoule du système verseur.
 6. Pour interrompre la préparation prématurément, appuyer sur la touche .

8.9 Préparer de l'eau chaude



AVERTISSEMENT



Le mousser à lait devient très chaud.

- ▶ Ne jamais toucher le système à lait chaud.
- ▶ Laisser le système à lait refroidir avant de le toucher.

Remarque : Si le système à lait n'est pas propre, des petits résidus de lait risquent de se mélanger à l'eau.

Exigence

- Le système à lait est nettoyé. .
 - Le tuyau à lait est retiré.
1. Placer la tasse préchauffée sous le système verseur.
 2. Appuyer à plusieurs reprises sur  jusqu'à ce que l'affichage indique "Eau chaude".
 3. Modifier si nécessaire le réglage :
 - Pour ajuster la quantité, appuyer sur .
 - "Adapter la quantité", Page 70
 4. Appuyer sur .

Si le message "Retirer le tuyau à lait." s'affiche, retirer le tuyau à lait et appuyer sur .
 - ✓ L'eau chaude s'écoule du système verseur.
 5. Pour interrompre la préparation prématurément, appuyer sur la touche .

8.10 Réglages de boissons

Vous pouvez préparer une boisson selon votre goût.

Adapter l'intensité du café

- ▶ Pour sélectionner l'intensité du café, appuyer sur .

Vous pouvez sélectionner les intensités suivantes :

- "doux"
- "normal"
- "fort"
- "très fort"
- "DoubleShot"

Remarque : Le réglage "DoubleShot" n'est pas disponible pour toutes les boissons et quantités de boisson.

Conseil : Pour obtenir un goût de café intense, sélectionnez pour une grande quantité une intensité élevée.

Sélectionner le café moulu

- ▶ Appuyer à plusieurs reprises sur  jusqu'à ce que l'affichage indique "Café moulu".
 - "Préparer une boisson à base de café moulu", Page 68

aromaDouble Shot

Vous pouvez préparer un café serré en utilisant le réglage "DoubleShot". Plus la percolation du café dure longtemps, plus les substances amères et les arômes indésirables sont prononcés. Les substances amères et les arômes indésirables altèrent le goût et la digestibilité du café. Afin de ne libérer que les arômes agréables et digestes, la machine prépare tout d'abord la moitié de la quantité souhaitée, puis moule de nouveau du café et effectue une nouvelle percolation.

Remarque : Le réglage "DoubleShot" n'est pas disponible pour toutes les boissons et quantités de boisson.

Adapter la quantité

- ▶ Appuyer plusieurs fois sur  jusqu'à ce que l'affichage indique la quantité voulue.



Préparer deux tasses à la fois

Selon le type d'appareil, vous pouvez préparer simultanément deux tasses de certaines boissons.

Remarque

La fonction « Deux tasses à la fois » n'est pas disponible dans les cas suivants :

- "Café moulu"
- "DoubleShot"
- Quantité inférieure à 1,2 oz. (35 ml)

1. Appuyer sur .
- ✓ L'affichage indique le réglage.
2. Placer deux tasses à gauche et à droite sous le système verseur.
3. Appuyer sur .
La boisson est préparée en 2 étapes. Les grains de café sont moulus en 2 étapes.
- ✓ L'appareil effectue la percolation et la boisson s'écoule dans les tasses.
4. Attendre la fin de l'opération.

8.11 Moulin

Votre appareil est muni d'un moulin réglable qui vous permet d'ajuster individuellement le degré de mouture des grains de café.

Régler le degré de mouture

Pendant la mouture des grains de café, réglez le degré de mouture souhaité.

AVERTISSEMENT

Le moulin tourne.

- ▶ Ne jamais mettre les mains dans le moulin.

AVIS :

Risque d'endommagement du moulin. Un mauvais réglage du degré de mouture peut endommager le moulin.

- ▶ Ne régler le degré de mouture que lorsque le moulin tourne.
- ▶ Régler le degré de mouture graduellement à l'aide du sélecteur rotatif.

Degré de mouture

Réglage

Degré de mouture fin pour du café en grains torréfié clair

Tourner le sélecteur dans le sens inverse des aiguilles d'une montre.



Degré de mouture grossier pour du café en grains torréfié foncé



Le réglage du degré de mouture est perceptible seulement après la deuxième tasse de café.



Conseil : Si le café est distribué uniquement goutte par goutte, réglez un degré de mouture plus grossier. Si le café est versé trop rapidement et n'a pas assez de créma, optez pour une mouture plus fine.

9 Sécurité enfants

Afin d'éviter que les enfants se brûlent ou s'ébouillent, il est possible de verrouiller l'appareil.

9.1 Activer la sécurité enfants

Exigence : L'appareil est allumé.

- ▶ Appuyer sur  pendant au moins 3 secondes.
- ✓ L'écran affiche "Sécurité enfants activée. Pour désactiver, appuyez pendant 3s." .

9.2 Désactiver la sécurité enfants

- ▶ Appuyer sur  pendant au moins 3 secondes.
- ✓ Le verrouillage pour enfants est désactivé.

10 Chauffe-tasses¹

Vous pouvez chauffer vos tasses avec le chauffe-tasses.

10.1 Activer et désactiver le chauffe-tasses¹

AVERTISSEMENT

Le chauffe-tasses¹ devient très chaud.

- ▶ Ne jamais toucher le chauffe-tasses¹ très chaud.
- ▶ Laisser le chauffe-tasses¹ refroidir avant de le toucher.







Conseil : Pour bien chauffer les tasses, placez-les avec le fond sur le chauffe-tasses¹.

- ▶ Activer ou désactiver le chauffage pour tasses¹ dans les réglages de base.

11 Réglages de base

Vous pouvez modifier les réglages de base de votre appareil en fonction de vos besoins et appeler des fonctions supplémentaires.

11.1 Modifier les réglages de base

1. Appuyer sur .
2. Sélectionner le réglage de base souhaité avec  ou  et appuyer sur OK.
- ✓ L'affichage indique les possibilités de réglage et les symboles de navigation sont allumés. L'affichage indique le réglage actuel.
3. Effectuer la sélection souhaitée avec  ou  et appuyer sur OK.
- ✓ Le réglage est mémorisé.
4. Revenir en arrière avec .
5. Appuyer sur  pour quitter le menu.

¹ selon l'équipement de l'appareil

11.2 Aperçu des réglages de base

Vous trouverez ici un aperçu des réglages de base de l'appareil.

Réglage	Sélection	Description
Nettoyage	Système de lait Détartre Nettoyer calc'nClean	Démarrer les programmes d'entretien. → " <i>Programmes d'entretien</i> ", Page 81
Chauf. tasses ¹	Chauf. tasses OFF ² Chauf. tasses ON	Activer ou désactiver le chauffe-tasses . → " <i>Chauffe-tasses</i> ", Page 72
Filtre à eau	Nouveau filtre Aucun filtre	Régler l'utilisation du filtre à eau.
Température café	normale haute max.	Régler la température pour les boissons à base de café. Remarque : Le réglage sélectionné vaut pour toutes les préparations.
Langues	voir la sélection sur l'appareil	Sélectionner la langue du menu. Les modifications sont immédiatement visibles à l'écran.
Arrêt automatique	voir la sélection sur l'appareil	Régler la durée au bout de laquelle l'appareil s'éteint automatiquement une fois la dernière préparation de boisson terminée.
Dureté de l'eau	1 (douce) 2 (moyenne) 3 (dure) 4 (très dure) ² Adoucisseur	Régler l'appareil selon la dureté de l'eau locale.
Statistiques	voir la sélection sur l'appareil	Afficher le nombre des tasses versées.
Tonalité touches	Ton. touches ON ² Ton. touches OFF	Activer ou désactiver la tonalité des touches.

¹ selon l'équipement de l'appareil

² Réglages d'usine (peut varier selon l'appareil)

Réglage	Sélection	Description
Unité de boisson	<ul style="list-style-type: none"> ■ fl.oz ■ ml 	Ajuster l'unité de volume.
Rinç. au démarrage	<ul style="list-style-type: none"> ■ Rinç. démar. OFF ■ Rinç. démar. ON 	La tasse située sous le système verseur n'est pas remplie d'eau de rinçage lors de la mise en marche.
Réglage usine	Réinitialiser tout ? Poursuivre : OK Annuler : ←	Rétablir les réglages usine. Remarque : Tous les réglages personnels sont supprimés et les réglages usine sont rétablis.
Informations sur l'appareil	Informations sur la licence	Afficher le texte de la licence FOSS.

¹ selon l'équipement de l'appareil
² Réglages d'usine (peut varier selon l'appareil)

12 Nettoyage et entretien

Pour que votre appareil reste longtemps opérationnel, nettoyez-le et entretenez-le avec soin.

12.1 Nettoyage au lave-vaisselle

Apprenez ici quels composants peuvent être nettoyés au lave-vaisselle.

AVIS :

Certains composants ne sont pas résistants aux températures élevées et peuvent être endommagés lors du nettoyage en lave-vaisselle.

- ▶ Respecter la notice d'utilisation du lave-vaisselle.
- ▶ Nettoyer au lave-vaisselle uniquement les composants adaptés.

- ▶ Utiliser uniquement des programmes qui ne chauffent pas les composants à plus de 140 °F (60 °C).

Convient au lave-vaisselle :

- Égouttoir
- Grille de l'égouttoir
- Réservoir à café
- Indicateur mécanique de niveau de remplissage
- Système à lait avec adaptateur
- Puits de café moulu avec clapet



Ne convient pas au lave-vaisselle :

- Bac collecteur
- Réservoir d'eau
- Couvercle du réservoir d'eau
- Unité de percolation
- Couvercle du distributeur de boissons



12.2 Produits de nettoyage

Utilisez uniquement des produits de nettoyage appropriés.

AVIS :

Les produits de nettoyage inappropriés risquent d'endommager la surface de l'appareil.

- ▶ N'utilisez pas de produits de nettoyage agressifs ou récurants.
- ▶ Ne pas utiliser de produit nettoyant contenant de l'alcool ou de l'alcool à brûler.
- ▶ N'utilisez pas de tampon abrasif ni d'éponge en laine d'acier.

Des produits nettoyants et détartrants inappropriés peuvent endommager l'appareil.

- ▶ Ne pas utiliser d'acide citrique pur, de vinaigre ou de produit à base de vinaigre pour le détartrage.
- ▶ Ne pas utiliser de détartrant contenant de l'acide phosphorique.
- ▶ Utiliser uniquement des pastilles de détartrage et de nettoyage développées spécialement pour l'appareil.

→ "Accessoires", Page 59

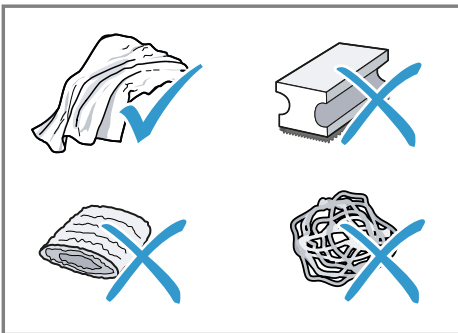

Conseils

- Lavez soigneusement les chiffons éponges neufs pour retirer les sels qui y adhèrent éventuellement. Les sels peuvent occasionner une rouille superficielle sur les surfaces en acier inox.
- Enlevez toujours immédiatement les résidus de tartre, de café, de lait, de produit de nettoyage et de produit de détartrage afin d'éviter la formation de corrosion.

12.3 Nettoyer l'appareil

⚠ AVERTISSEMENT

L'humidité qui pénètre peut occasionner une électrocution.

- ▶ Ne plongez jamais l'appareil ou le cordon d'alimentation dans l'eau.
- ▶ Veillez à ce qu'aucun liquide ne coule sur la fiche de raccordement de l'appareil.
- ▶ N'utilisez pas de nettoyeur haute pression ou de nettoyeur à vapeur pour nettoyer l'appareil.

⚠ AVERTISSEMENT

Certaines pièces de l'appareil deviennent très chaudes.

- ▶ Ne jamais toucher les pièces chaudes de l'appareil.
- ▶ Laisser refroidir les pièces chaudes de l'appareil après utilisation et avant de les toucher.

1. Débrancher l'appareil du réseau électrique.
2. Nettoyer le boîtier, les surfaces brillantes et le bandeau de commande avec un chiffon en microfibres.

3. Nettoyer le système verseur après la préparation de boisson avec un chiffon doux et humide.
4. Rincer le réservoir d'eau à l'eau claire, fraîche.
5. Si l'appareil n'a pas été utilisé pendant une période prolongée, p. ex. pendant les vacances, nettoyer tout l'appareil, y compris les pièces amovibles comme l'unité de percolation ou le réservoir d'eau.

Remarque : L'appareil effectue un rinçage automatique lorsque vous l'allumez à froid ou lorsque vous l'éteignez après la préparation de café. L'appareil se nettoie donc de lui-même.

12.4 Nettoyer la cuvette d'égouttage et le réservoir pour marc de café

Nettoyez et videz quotidiennement la cuvette d'égouttage et le bac à marc de café pour éviter les dépôts.

1. Séparer le tuyau à lait du système verseur.
2. Ouvrir le hublot.
3. Retirer la cuvette d'égouttage et le réservoir pour marc de café en les tirant vers l'avant.
4. Retirer et nettoyer l'égouttoir.
5. Vider et nettoyer la cuvette d'égouttage et le réservoir pour café en grains.
6. Nettoyer l'intérieur de l'appareil et le logement de la cuvette d'égouttage.

7. Conseil

Lorsque vous poussez sur les deux fixations vers l'intérieur, vous pouvez retirer l'indicateur mécanique de niveau de remplissage plus facilement.

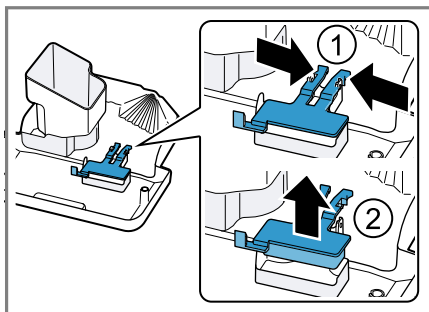

Démonter l'indicateur mécanique de niveau de remplissage et le nettoyer avec un chiffon humide.

8. Assembler la cuvette d'égouttage, l'égouttoir, le réservoir pour café en grains et l'indicateur mécanique de niveau de remplissage et les placer dans l'appareil.
9. Fermer le hublot.

12.5 Nettoyer le puits de café moulu

Conseil : Vous pouvez nettoyer le puits de café moulu au lave-vaisselle.

1. Retirer le puits de café moulu par le clapet ouvert.

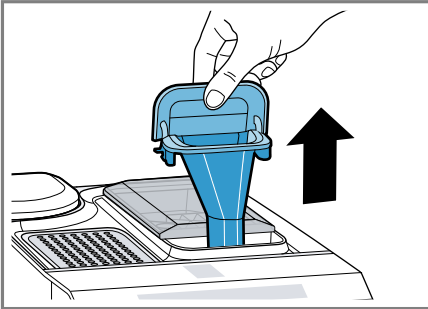

2. Nettoyer le puits de café moulu avec du produit à vaisselle.

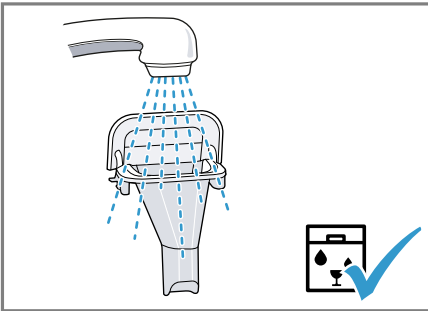

3. Sécher le puits de café moulu et le placer dans l'appareil.

12.6 Nettoyer le système à lait

Nettoyez régulièrement le mousser de lait.

! AVERTISSEMENT

Le mousser à lait devient très chaud.

- ▶ Ne jamais toucher le système à lait chaud.
- ▶ Laisser le système à lait refroidir avant de le toucher.

AVIS :

L'appareil peut être endommagé si le nettoyage n'est pas effectué correctement.

- ▶ Ne pas laver le couvercle du système verseur au lave-vaisselle.

Conseils

- Si vous souhaitez nettoyer le système à lait à fond, vous pouvez utiliser le programme « Nettoyer le système à lait ».
- Vous pouvez nettoyer tous les composants du système à lait au lave-vaisselle.

1. Pousser le système verseur complètement vers le bas.
2. Extraire le couvercle par l'avant et ôter le tuyau à lait.

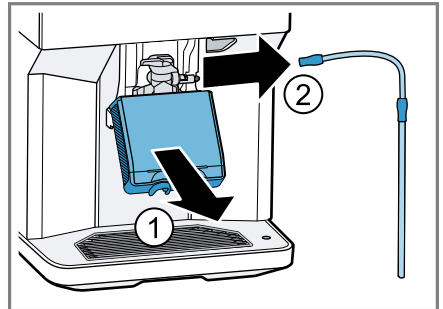

3. Extraire le système à lait par l'avant.

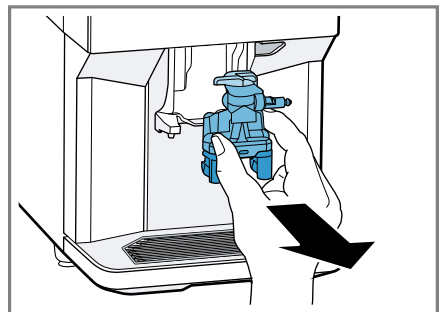

fr-ca Nettoyage et entretien

4. Démontez la partie supérieure et la partie inférieure du système à lait.

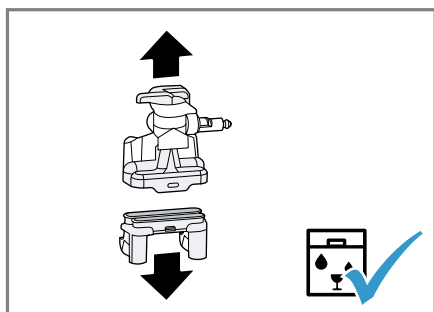

8. Assemblez la partie supérieure et la partie inférieure du système à lait.

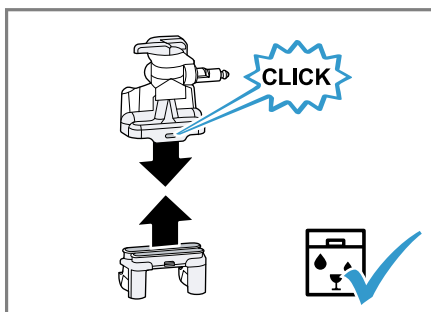

5. Séparer le tuyau à lait et le tube d'aspiration.

6. Nettoyer les composants avec un produit de nettoyage et un chiffon doux.

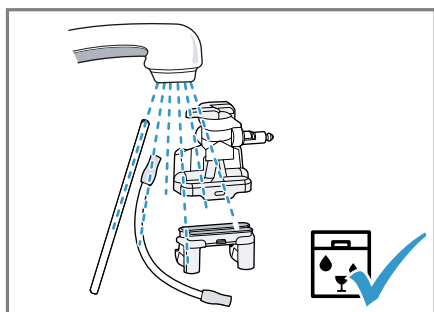

9. Assemblez le tuyau à lait et le tube d'aspiration.

10. Placer le système à lait droit dans l'appareil par l'avant.

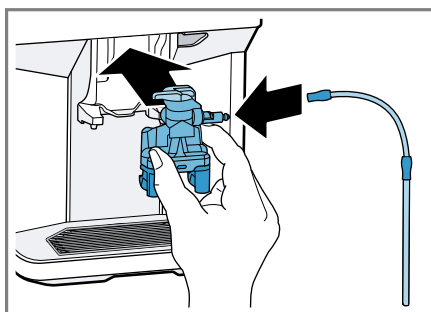

7. Éliminez soigneusement tous les résidus de produit dans le système à lait après le nettoyage.

Rincer tous les composants à l'eau claire et les sécher.

11. Raccordez le tuyau à lait.

12. Rincez le couvercle et nettoyez avec un chiffon doux.

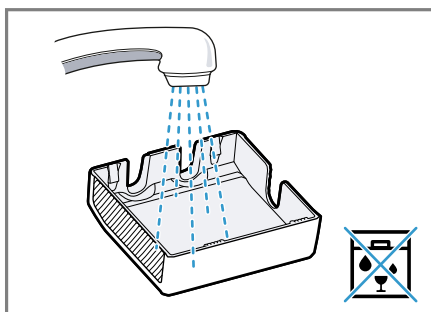

13. Poser le couvercle.

14. Pousser le système verseur complètement vers le haut.

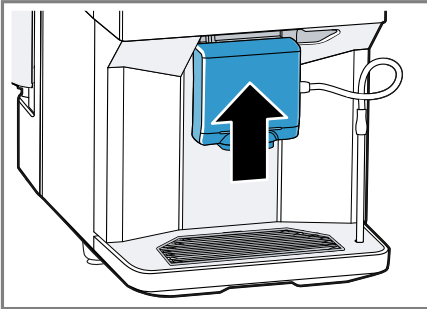

1. Séparer le tuyau à lait du système verseur.

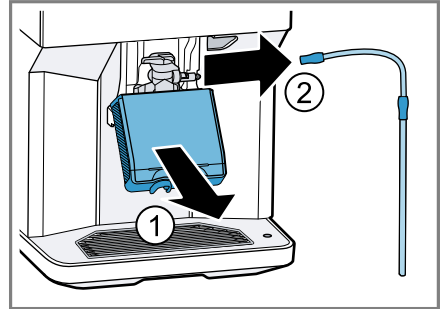

12.7 Nettoyer l'unité de percolation

En plus du programme de rinçage automatique, retirez et nettoyez régulièrement l'unité de percolation.

⚠ AVERTISSEMENT

Certaines pièces de l'appareil deviennent très chaudes.

- ▶ Ne jamais toucher les pièces chaudes de l'appareil.
- ▶ Laisser refroidir les pièces chaudes de l'appareil après utilisation et avant de les toucher.

AVIS :

L'unité de percolation peut être endommagée si le nettoyage n'est pas effectué correctement.

- ▶ Ne pas utiliser de produit à vaisselle.
- ▶ Ne pas utiliser de produits de nettoyage contenant du vinaigre et de l'acide.
- ▶ Ne pas nettoyer au lave-vaisselle.

2. Éteindre l'appareil avec .

- Ouvrir la porte du compartiment de percolation.

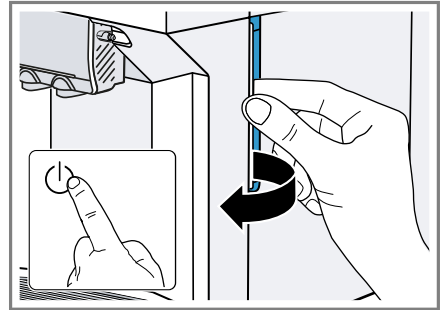

3. Retirer la cuvette d'égouttage avec le bac à marc de café.

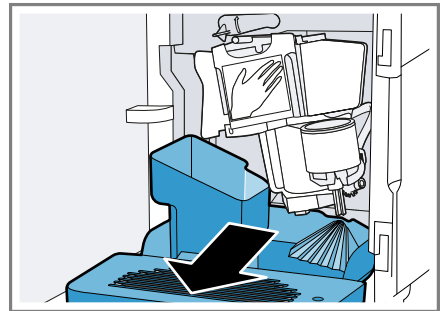

4. Pousser le levier rouge vers le haut.
- Saisir l'unité de percolation par la poignée et la retirer prudemment en la tirant vers l'avant.

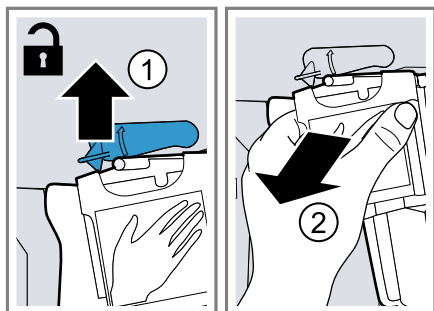

5. Nettoyer soigneusement l'unité de percolation sous l'eau chaude courante.

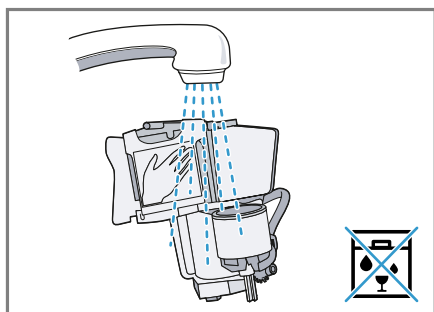

6. Nettoyer l'intérieur de l'appareil avec un chiffon humide et éliminer les résidus de café.
- Laisser sécher l'unité de percolation et l'intérieur de l'appareil.

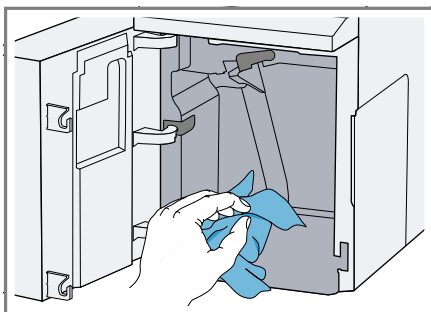

7. Saisir l'unité de percolation par la poignée.
- Pousser le levier rouge vers le haut.
 - Placer l'unité de percolation sous le levier et la pousser vers l'arrière jusqu'à la butée.

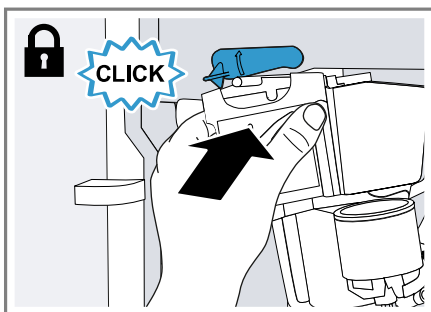

- ✓ Le levier s'enclenche.

8. Mettre en place la cuvette d'égouttage avec le bac à marc de café.

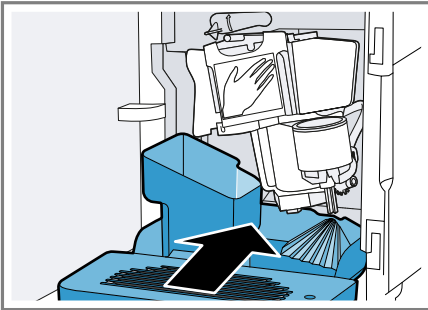

9. Fermer la porte du compartiment de percolation.

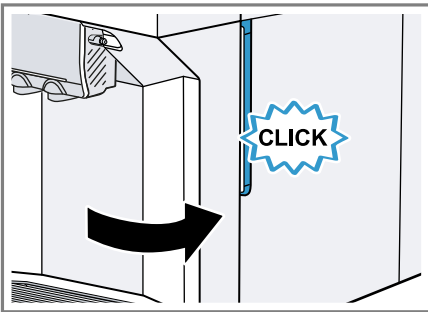

Remarque : La porte peut uniquement être fermée si l'unité de percolation et la cuvette d'égouttage sont correctement en place.

12.8 Programmes d'entretien

Votre appareil vous recommande à intervalles de temps définis d'utiliser les programmes d'entretien. Utilisez les programmes d'entretien pour nettoyer soigneusement votre appareil.

AVIS :

Un nettoyage ou un détartrage effectué de manière incorrecte ou retardée peut endommager l'appareil.

- ▶ Réaliser le processus de détartrage conformément aux instructions.
- ▶ Placer uniquement des pastilles de nettoyage dans le puits de café moulu.
- ▶ Ne jamais placer de pastilles de détartrage ou d'autres produits dans le puits de café moulu.

Remarques

- L'écran indique où en est l'opération.
- Si votre appareil n'est pas détartré à temps, l'affichage indique "Délai départ. dépassé. Appareil verrouillé. Appuyer sur Menu pendant 3 s."
- Si l'appareil est verrouillé, il ne peut être réutilisé qu'une fois le détartrage effectué.
- Si vous interrompez le programme d'entretien par mégarde, vous devez le réinitialiser.

→ "Réinitialiser les programmes d'entretien", Page 82





Conseils

- Si vous utilisez un filtre à eau, la durée avant l'exécution d'un programme d'entretien est allongée.
- Vous pouvez regrouper le "Détartrer" et le "Nettoyer" avec le programme d'entretien "calc'nClean".
- Après un programme d'entretien, nettoyez immédiatement votre appareil avec un chiffon doux et humide, afin d'éliminer les résidus de la solution de détartrage et prévenir la corrosion.

Utiliser les programmes d'entretien

Remarques

- Si vous utilisez le programme d'entretien "Nettoyage", nettoyez au préalable l'unité de percolation.
- Si vous utilisez les programmes d'entretien "Détartre" ou "calc'nClean", nettoyez au préalable l'unité de percolation, puis préparez la solution de détartrage.

1. Appuyer sur .
 2. Sélectionner "Nettoyage" avec  et  et appuyer sur Ok.
 3. Sélectionner le programme désiré au moyen de  et de , puis appuyer sur Ok, p. ex. "Détartre".
- ✓ Des mentions apparaissent sur l'écran pour vous guider.

Préparer la solution de détartrage

1. Remplir un récipient avec 16,9 oz. (0,5 l) d'eau tiède.
2. Ajouter une pastille de détartrage dans l'eau et mélanger jusqu'à dissolution complète.

Réinitialiser les programmes d'entretien

Si un programme d'entretien a été interrompu, p. ex. par une coupure de courant, procédez de la manière suivante.

1. Vider le réservoir et placer l'extrémité du tube d'aspiration dans le récipient.
2. Rincer le réservoir d'eau.
3. Remplir le réservoir d'eau fraîche non gazeuse jusqu'au repère « max ».

4. Appuyer sur Ok.
- ✓ L'appareil est rincé pendant env. 2 minutes.
5. Vider et nettoyer la cuvette d'égouttage.
6. Mettre la cuvette d'égouttage en place et fermer la porte.
7. Redémarrer le programme d'entretien.

13 Dépannage

AVERTISSEMENT

Les réparations non conformes sont dangereuses.

- ▶ Seules des pièces de rechange d'origine peuvent être utilisées pour réparer l'appareil.
- ▶ Afin d'écartier tout danger, quand le cordon d'alimentation de cet appareil est endommagé, seul le fabricant, son service à la clientèle ou toute autre personne de qualification équivalente est habilité à le faire.

Défaut	Cause et dépannage
L'appareil ne réagit plus.	<p>Erreur de l'appareil.</p> <ol style="list-style-type: none"> 1. Débranchez la prise et attendez 60 secondes. 2. Branchez la fiche secteur.
L'appareil verse uniquement de l'eau, pas de café.	<p>L'appareil ne détecte pas que le réservoir pour café en grains est vide.</p> <ul style="list-style-type: none"> ▶ Versez du café en grains. <hr/> <p>La cuve à café de l'unité de percolation est obstruée.</p> <ul style="list-style-type: none"> ▶ Nettoyez l'unité de percolation. <hr/> <p>Les grains de café sont trop huileux et ne tombent pas dans le moulin.</p> <ul style="list-style-type: none"> ▶ Tapotez légèrement sur le réservoir pour café en grains. ▶ Changez de variété de café. ▶ N'utilisez pas de grains huileux. ▶ Nettoyez le réservoir pour café en grains vide avec un chiffon humide.
L'appareil de fournit pas de mousse de lait.	<p>Le système à lait est sale.</p> <ul style="list-style-type: none"> ▶ Nettoyez le système à lait au lave-vaisselle. <hr/> <p>Le tube à lait ne plonge pas dans le lait.</p> <ul style="list-style-type: none"> ▶ Utilisez plus de lait. ▶ Vérifiez si le tube à lait plonge dans le lait. <hr/> <p>L'appareil est fortement entartré.</p> <ul style="list-style-type: none"> ▶ Détartrez l'appareil.
Le système à lait n'aspire pas de lait.	<p>Le système à lait n'est pas assemblé correctement.</p> <ul style="list-style-type: none"> ▶ Assemblez correctement le système à lait. <hr/> <p>Le tube à lait ne plonge pas dans le lait.</p> <ul style="list-style-type: none"> ▶ Utilisez plus de lait.

Défaut	Cause et dépannage
Le système à lait n'aspire pas de lait.	<ul style="list-style-type: none"> ▶ Vérifiez si le tube à lait plonge dans le lait.
La mousse de lait est trop froide.	<p>Le lait est trop froid.</p> <ul style="list-style-type: none"> ▶ Réchauffez le lait.
L'appareil ne délivre pas d'eau chaude.	<p>Le système à lait est sale.</p> <ul style="list-style-type: none"> ▶ Nettoyez le système à lait au lave-vaisselle.
L'appareil de verse pas de boisson.	<p>De l'air se trouve dans le filtre à eau.</p> <ol style="list-style-type: none"> 1. Plongez le filtre à eau dans de l'eau, ouverture vers le haut, jusqu'à ce que plus aucune bulle d'air ne s'échappe. 2. Remettez le filtre en place. <ul style="list-style-type: none"> → <i>"Mettre le filtre à eau en place et l'activer", Page 64</i> <ul style="list-style-type: none"> ▶ Placez le filtre à eau bien droit et appuyez fortement pour l'enfoncer dans le raccordement au réservoir. <hr/> <p>Des résidus de détartrant obstruent le réservoir à eau.</p> <ol style="list-style-type: none"> 1. Retirez le réservoir d'eau. 2. Nettoyez soigneusement le réservoir d'eau.
Il y a des gouttes d'eau au fond de l'appareil.	<p>La cuvette d'égouttage a été retirée trop tôt.</p> <ul style="list-style-type: none"> ▶ Attendez quelques secondes après la préparation de la dernière boisson avant de retirer la cuvette d'égouttage.
L'unité de percolation ne peut pas être retirée.	<p>L'unité de percolation n'est pas en position de retrait.</p> <ul style="list-style-type: none"> ▶ Rallumez l'appareil.
Il est impossible de commander l'appareil. Changer les affichages de l'écran.	<p>L'appareil est en mode Démo.</p> <ol style="list-style-type: none"> 1. Retirez le réservoir d'eau et remplissez-le d'eau potable fraîche et froide non gazeuse. 2. Remettez le réservoir d'eau en place.
Le moulin ne démarre pas.	<p>L'appareil est trop chaud.</p> <ol style="list-style-type: none"> 1. Débranchez l'appareil du secteur. 2. Laissez l'appareil refroidir 1 heure.

Défaut	Cause et dépannage
Le moulin ne moud pas de grains alors que le réservoir pour café en grains est plein.	<p>Les grains de café sont trop huileux et ne tombent pas dans le moulin.</p> <ul style="list-style-type: none"> ▶ Tapotez légèrement sur le réservoir pour café en grains. ▶ Changez de variété de café. ▶ N'utilisez pas de grains huileux. ▶ Nettoyez le réservoir pour café en grains vide avec un chiffon humide.
Le message "Fermer" s'affiche alors que la porte est fermée.	<p>La porte n'est pas bien fermée.</p> <ul style="list-style-type: none"> ▶ Appuyez fermement sur la porte. <p>L'appareil est trop chaud.</p> <ol style="list-style-type: none"> 1. Débranchez l'appareil du secteur. 2. Laissez l'appareil refroidir 1 heure.
Le message "Vider la cuvette d'égouttage et la remettre en place." s'affiche alors que la cuvette d'égouttage est vide.	<p>L'appareil est éteint et ne détecte pas le vidage.</p> <ol style="list-style-type: none"> 1. Allumez l'appareil et retirez la cuvette d'égouttage. 2. Remettez en place la cuvette d'égouttage. <p>La cuvette d'égouttage est sale.</p> <ul style="list-style-type: none"> ▶ Nettoyez soigneusement la cuvette d'égouttage.
Le message "Remplir le réservoir d'eau." s'affiche alors que le réservoir d'eau est plein.	<p>Le réservoir d'eau est mal mis en place.</p> <ul style="list-style-type: none"> ▶ Mettez correctement en place le réservoir d'eau. <p>Le flotteur qui se trouve dans le réservoir d'eau est bloqué.</p> <ol style="list-style-type: none"> 1. Retirez le réservoir d'eau. 2. Nettoyez soigneusement le réservoir d'eau. <p>Le réservoir d'eau contient de l'eau gazeuse.</p> <ul style="list-style-type: none"> ▶ Remplissez le réservoir d'eau avec de l'eau potable fraîche. <p>Le filtre à eau neuf n'a pas été rincé conformément aux instructions.</p> <ol style="list-style-type: none"> 1. Rincez le filtre à eau d'après les instructions. → <i>"Mettre le filtre à eau en place et l'activer"</i>, Page 64 2. Mettez le filtre à eau en service.
	<p>De l'air se trouve dans le filtre à eau.</p> <ol style="list-style-type: none"> 1. Plongez le filtre à eau dans de l'eau, ouverture vers le haut, jusqu'à ce que plus aucune bulle d'air ne s'échappe.

Défaut	Cause et dépannage
Le message "Remplir le réservoir d'eau." s'affiche alors que le réservoir d'eau est plein.	<p>2. Remettez le filtre en place. → <i>"Mettre le filtre à eau en place et l'activer", Page 64</i></p> <p>Le filtre à eau est trop usé. ▶ Mettez en place un nouveau filtre à eau.</p> <p>Des dépôts de tartre dans le réservoir d'eau bouchent le système. 1. Nettoyez soigneusement le réservoir d'eau. 2. Démarrez le programme de détartrage.</p>
Le message "Nettoyer l'unité de percolation, la remettre en place et fermer la porte." apparaît.	<p>L'unité de percolation est sale. ▶ Nettoyez l'unité de percolation.</p> <p>Le mécanisme de l'unité de percolation est grippé. ▶ Nettoyez l'unité de percolation.</p> <p>Il y a trop de café en poudre dans l'unité de percolation. ▶ Utilisez au maximum 2 cuillères doseuses rases de café moulu.</p>
Le message "Tension (V) incorrecte." apparaît.	<p>Problèmes associés à l'alimentation électrique. ▶ Ne faites fonctionner l'appareil que sur 120 V ~.</p>
Le message "Redémarrer l'appareil." apparaît.	<p>L'unité de percolation est très sale ou ne peut pas être retirée. ▶ Redémarrez l'appareil. ▶ Nettoyez l'unité de percolation.</p> <p>Erreur de l'appareil. 1. Débranchez la prise et attendez 60 secondes. 2. Branchez la fiche secteur.</p>
Le message "calc'nClean" apparaît très fréquemment.	<p>L'eau déminéralisée contient encore de faibles quantités de calcaire. 1. Mettez en place un nouveau filtre à eau. → <i>"Mettre le filtre à eau en place et l'activer", Page 64</i> 2. Réglez la dureté de l'eau.</p> <p>Le produit détartrant est utilisé en trop faible quantité ou ne convient pas. ▶ Pour le détartrage, utilisez exclusivement les pastilles appropriées.</p> <p>Programme d'entretien pas entièrement réalisé. ▶ Réinitialisez le programme d'entretien. → <i>"Réinitialiser les programmes d'entretien", Page 82</i></p>

Défaut	Cause et dépannage
Qualité de la mousse de café ou de lait très variable.	L'appareil est entartré. ▶ Détartrez l'appareil.
Qualité variable de la mousse de lait.	La qualité de la mousse de lait est fonction de la nature de la boisson végétale ou du lait utilisé. ▶ Optimisez le résultat par le choix du lait ou de la boisson végétale.
Le café ne se verse pas ou ne se verse qu'une goutte à la fois.	Le degré de mouture réglé est trop fin. ▶ Réglez un degré de mouture plus grossier. → <i>"Régler le degré de mouture", Page 71</i>
La quantité réglée n'est pas atteinte.	L'appareil est fortement entartré. ▶ Détartrez l'appareil. De l'air se trouve dans le filtre à eau. 1. Plongez le filtre à eau dans de l'eau, ouverture vers le haut, jusqu'à ce que plus aucune bulle d'air ne s'échappe. 2. Remettez le filtre en place. → <i>"Mettre le filtre à eau en place et l'activer", Page 64</i>
	L'appareil est encrassé. ▶ Nettoyez l'unité de percolation. ▶ Détartrez et nettoyez l'appareil.
	Le café est trop intense. ▶ Abaissez l'intensité du café, p. e. à "normal". → <i>"Adapter l'intensité du café", Page 70</i>
Le café ne présente pas de crema.	La variété de café n'est pas optimale. ▶ Utilisez un café contenant une proportion plus importante de Robusta.
	Les grains de café ne sont pas fraîchement torréfiés. ▶ Utilisez des grains de café frais.
	Le degré de mouture est inadapté aux grains de café. ▶ Réglez un degré de mouture plus fin. → <i>"Régler le degré de mouture", Page 71</i>
Le café est trop acide.	Le degré de mouture réglé est trop grossier. ▶ Réglez un degré de mouture plus fin. → <i>"Régler le degré de mouture", Page 71</i>
	La variété de café n'est pas optimale.

Défaut	Cause et dépannage
Le café est trop acide.	<ul style="list-style-type: none">▶ Utilisez un café contenant une proportion plus importante de Robusta.
Le café est trop amer.	<p>Le degré de mouture réglé est trop fin.</p> <ul style="list-style-type: none">▶ Réglez un degré de mouture plus grossier. → <i>"Régler le degré de mouture", Page 71</i> <p>La variété de café n'est pas optimale.</p> <ul style="list-style-type: none">▶ Changez de variété de café.
Le café a un goût de brûlé.	<p>Le degré de mouture réglé est trop fin.</p> <ul style="list-style-type: none">▶ Réglez un degré de mouture plus grossier. → <i>"Régler le degré de mouture", Page 71</i> <p>La variété de café n'est pas optimale.</p> <ul style="list-style-type: none">▶ Changez de variété de café. <p>Température de percolation trop élevée.</p> <ul style="list-style-type: none">▶ Réduisez légèrement la température de percolation. → <i>"Aperçu des réglages de base", Page 73</i>
Le marc de café n'est pas compact et est trop humide.	<p>Le degré de mouture réglé n'est pas optimal.</p> <ul style="list-style-type: none">▶ Réglez un degré de mouture plus grossier ou plus fin. → <i>"Régler le degré de mouture", Page 71</i> <p>La quantité de café moulu est trop faible.</p> <ul style="list-style-type: none">▶ Utilisez 2 cuillères doseuses rases de café moulu. <p>Les grains de café sont trop huileux.</p> <ul style="list-style-type: none">▶ Utilisez une autre variété de grains de café.

14 Transport, entreposage et élimination

14.1 Activer la protection contre le gel



Protégez l'appareil contre le gel durant le transport et le stockage.

AVIS :

Les résidus de liquide risquent d'endommager l'appareil pendant le transport et le stockage.

- ▶ Vider le circuit avant le transport ou le stockage.

Exigence

- L'appareil est prêt à l'emploi.
 - Le réservoir d'eau est rempli.
1. Retirer le réservoir à lait.
 2. Nettoyer l'unité de percolation.
 3. Placer un grand récipient sous le système verseur.
 4. Appuyer à plusieurs reprises sur  jusqu'à ce que l'affichage indique "Mousse de lait".
 5. Appuyer à plusieurs reprises sur  jusqu'à ce que l'affichage indique 240 ml.
 6. Appuyer sur .
 7. Attendre que la vapeur s'échappe de l'appareil.
 8. Retirez le réservoir d'eau.
 - ✓ L'appareil se vide automatiquement.
 9. Si le message "Remplir le réservoir d'eau." apparaît, l'ignorer.
 10. Vider et nettoyer le réservoir à eau et la cuvette d'égouttage.

11. Mettre le réservoir à eau et la cuvette d'égouttage en place.
12. Éteindre l'appareil et le débrancher du secteur.

14.2 Éliminer un appareil usagé

L'élimination dans le respect de l'environnement permet de récupérer de précieuses matières premières.

1. Débranchez la fiche du secteur.
2. Coupez le câble de raccordement secteur.
3. Éliminez l'appareil dans le respect de l'environnement.

Pour connaître les circuits d'élimination actuels, veuillez vous adresser à votre revendeur ou à votre administration municipale.

15 Service à la clientèle

Lors de toute réparation réalisée dans le cadre de la garantie, nous nous assurons que votre appareil est réparé avec des pièces de rechange d'origine par un technicien dûment formé et agréé. Nous utilisons exclusivement des pièces de rechange d'origine lors des réparations.

Pour plus d'informations sur la durée et les conditions de la garantie dans votre pays, consultez nos modalités de garantie auprès de votre détaillant ou sur notre site Web.

Si vous contactez le service à la clientèle, indiquez le numéro de modèle (E-Nr.) et le numéro de fabrication (FD) de l'appareil.

fr-ca Données techniques

USA:

(800)701-5231

www.bosch-home.com/us/owner-support/get-support

www.bosch-home.com/us/shop

CA:

(800)701-5231

www.bosch-home.ca/en/service/get-support

support

www.bosch-home.ca/en/service/cleaners-and-accessories

15.1 Numéro de modèle (E-Nr.) et numéro de fabrication (FD)

Le numéro de modèle (E-Nr.) et le numéro de fabrication (FD) sont indiqués sur la plaque signalétique de l'appareil.

Pour retrouver rapidement les données de votre appareil et le numéro de téléphone du service à la clientèle, n'hésitez pas à les recopier ailleurs.

16 Données techniques

Tension	120 V ~
Fréquence	50 Hz
Puissance raccordée	1500 W
Pression statique maximale de la pompe	15 bar
Volume du réservoir d'eau (sans filtre)	57,5 oz. (1,7 l)
Volume du réservoir pour café en grains	9,5 oz. (≈270 g)
Longueur du cordon d'alimentation	39 ³ / ₈ po (1 m)
Hauteur de l'appareil	14,7 po (37,3 cm)

Largeur de l'appareil	10,9 po (27,6 cm)
Profondeur de l'appareil	17,8 po (45,2 cm)
Poids, à vide	8-9 kg
Type de moulin	Céramique

17 ÉNONCÉ DE LA GARANTIE LIMITÉE DU PRODUIT

LA PRÉSENTE GARANTIE LIMITÉE VOUS ACCORDE DES DROITS PRÉCIS RECONNUS PAR LA LOI ET VOUS POUVEZ ÉGALEMENT AVOIR D'AUTRES DROITS QUI VARIENT D'UN ÉTAT À L'AUTRE.

17.1 Couverture de la garantie limitée

La garantie limitée fournie par BSH Home Appliances Corporation (« Bosch ») dans la présente déclaration de produit limitée s'applique uniquement à l'appareil Bosch (« produit ») vendu à vous, pourvu que le produit ait été acheté :

- Pour une utilisation normale et résidentielle (non commerciale, c.-à-d. au maximum 7 000 tasses durant la période de garantie), et ce dès l'achat.
- Neuf au détail auprès d'un revendeur agréé BSH ou directement auprès de BSH (pas un présentoir, un plancher, « tel quel », ou un modèle précédemment retourné), et non à des fins de revente ou d'usage commercial.

- Aux États-Unis ou au Canada, et qu'il soit demeuré en tout temps dans le pays où l'appareil a été acheté.

Les garanties aux présentes s'appliquent à l'acheteur original du produit sous garantie pour une utilisation résidentielle normale durant la période de garantie.

Assurez-vous d'enregistrer votre produit (cela n'affectera pas vos droits en vertu de la garantie). Enregistrer votre produit est la meilleure façon de permettre à Bosch de vous avertir dans l'éventualité improbable d'un avis de sécurité ou d'un rappel du produit. Lors de l'achat ou de la réception du produit, il est recommandé de l'enregistrer à l'aide du code QR situé sur le côté de la machine ou sur le site <https://registerbosch.com/>

17.2 Obtention du service de garantie

Pour obtenir un service sous garantie pour votre produit, téléphonez le service à la clientèle de Bosch au (800)701-5231 pour planifier une réparation.

17.3 Durée de la garantie

Bosch garantit que le produit est exempt de défaut matériel et de fabrication pour une période de sept cent trente (730) jours à compter de la date de livraison originale. La période susmentionnée commence à partir de la date de livraison originale.

La garantie ne sera prolongée que pour la période écoulée entre la date de votre demande de garantie et la date de la réparation ou du remplacement effectué.

Ce produit est également garanti exempt de défauts **cosmétiques** de matériaux et de fabrication (tels que des rayures sur l'acier inoxydable, des taches de peinture/porcelaine, des éclats, des bosses ou d'autres dommages à la finition) pendant une période de trente (30) jours à compter de la date de livraison. Cette garantie **cosmétique** exclut les variations légères de couleur causées par les différences inhérentes entre les sections peintes et les sections en porcelaine, de même que les différences causées par l'éclairage de la cuisine, l'emplacement du produit et autres facteurs similaires. La présente garantie **cosmétique** exclut spécifiquement tous les appareils de démonstration, de plancher, « tel quel » et remis à neuf. **DANS LE CADRE DE CETTE GARANTIE SPÉCIFIQUE, UNE PREUVE D'ACHAT (PAR EXEMPLE, UN REÇU) EST REQUISE.** Sans preuve d'achat, la date de production plus trois mois sera utilisée comme date d'achat. Il peut vous être demandé de fournir des images claires (par exemple, des photos du produit ou de l'étiquette indiquant le modèle et le numéro de série), mais le fait de ne pas le faire ne diminuera pas vos droits à la garantie.

17.4 Réparation ou remplacement : votre recours exclusif

Pendant la période de garantie, Bosch, ou l'un de ses centres de réparations autorisés, réparera gratuitement le produit (sous réserve de certaines restrictions aux présentes) dans le cadre d'une réclamation valide aux termes de la garantie applicable.

Bosch couvrira les frais de retour du produit Bosch à Bosch par voie terrestre, et le produit d'origine (pièces et composants retirés) deviendra la propriété de Bosch. **LES**

CONSUMMATEURS DOIVENT UTILISER LE CARTON D'EXPÉDITION OU LES INSTRUCTIONS D'EMBALLAGE SPÉCIALES FOURNIES PAR BOSCH. Cette garantie ne couvre pas les dommages causés par le transport ou la perte du produit pendant le transport.

Si des tentatives raisonnables pour réparer le produit sont vaines, alors Bosch remplacera le produit par un modèle neuf ou certifié en usine (c.-à-d. remise à neuf). Un modèle supérieur peut être offert, à la seule appréciation de Bosch, moyennant des frais supplémentaires. Bosch peut réparer une pièce du produit d'origine avec une pièce certifiée en usine (c.-à-d. remise à neuf). Vous avez le droit de refuser un produit de rechange qui diffère substantiellement du produit d'origine.

La responsabilité de Bosch se limite à réparer le produit, dans le cadre d'une demande au titre de la garantie valide,

en faisant appel à un technicien Bosch ou à l'un de ses fournisseurs de services agréés pendant les heures ouvrables normales. Pour des raisons de sécurité et de dommages matériels, Bosch vous décourage fortement d'essayer de réparer le produit vous-même ou de faire appel à un fournisseur de services non agréé ;

Bosch décline toute responsabilité en cas de dommages résultant de réparations ou de travaux effectués par un fournisseur de services non agréé. Les centres de réparation

autorisés sont les personnes ou les entreprises qui ont été spécialement formées sur les produits Bosch et qui possèdent, selon Bosch, une réputation supérieure pour le service à la clientèle et la capacité technique (il est à noter qu'elles sont des entités indépendantes et non des agents, partenaires, affiliés ou représentants de Bosch). Néanmoins, le fait de confier l'entretien de votre produit à un atelier de réparation qui n'est pas affilié ou agréé par Bosch n'annulera pas cette garantie. De plus, l'utilisation de pièces tierces n'annulera pas cette garantie.

17.5 Produit hors garantie

Bosch n'a aucune obligation, aux termes de la loi ou autrement, d'offrir toute concession, incluant réparation, prorata ou remplacement de produit une fois la garantie expirée.

17.6 Exclusions de garantie

La présente garantie limitée ne couvre pas les éléments suivants :

- Les produits vendus en dehors des États-Unis d'Amérique, des territoires américains et du Canada
- Produits consommables (par exemple, filtre à eau)
- Réparations effectuées par un détaillant ou un revendeur non agréé
- Produits achetés sur eBay ou aux enchères
- Dommages causés par le transport ou perte du produit pendant le transport
- Réparations liées à l'utilisation et à l'entretien
- Utilisation de produits d'entretien non vendus par Bosch (par exemple, détartrants, nettoyeurs, etc.)
- Inconduite, négligence, mauvaise utilisation, abus, accidents, utilisation inadéquate, mauvais entretien aux termes du manuel d'entretien, installation inadéquate ou négligente, altération, non-respect des instructions de fonctionnement, mauvaise manipulation, réparation non autorisée (incluant réparation par le consommateur ou exploration du fonctionnement interne du produit), de toutes les parties, et ce, de façon délibérée.
- Ajustement, modification ou altération de toute sorte.
- Manquement à la conformité des normes applicables fédérales, provinciales, municipales ou électriques du pays, codes de plomberie ou de construction, réglementation ou lois, incluant le manquement d'installer le produit en stricte conformité avec les codes et réglementations de construction et d'incendie locaux.

La couverture de garantie décrite aux présentes exclut tous les défauts ou dommages causés, notamment, par l'un ou plusieurs des éléments suivants :

- Utilisation du produit autre qu'un usage normal, résidentiel et de la façon destinée (notamment, toute forme d'utilisation commerciale, d'utilisation ou de rangement à l'extérieur d'un produit destiné à une utilisation 'intérieure, d'utilisation du produit de concert avec un appareil de transport aérien ou marin).
- Utilisation du produit avec une tension ou une fréquence supérieure à celle indiquée sur la plaque signalétique.
- Utilisation du produit sur une génératrice, un système solaire, un onduleur ou un convertisseur de courant continu en courant alternatif.
- Usure ordinaire, déversements d'aliments, liquide, accumulation de graisse ou autres substances accumulées dans, sur ou autour du produit.
- Toute force ou tout facteur externe, élémentaire et/ou environnemental, incluant sans limitation, pluie, vent, sable, inondation, incendie, coulée de boue, gel, humidité excessive et exposition prolongée à l'humidité, foudre, surtension, problème de structure autour de l'appareil et désastres naturels.

fr-ca ÉNONCÉ DE LA GARANTIE LIMITÉE DU PRODUIT

- Demandes de service visant à corriger l'installation de votre produit, à obtenir des conseils à propos de son utilisation, à remplacer les fusibles de votre maison ou à réparer l'installation électrique de votre foyer.
- Dommages ou défauts résultant de la main-d'œuvre ou de pièces installées par un centre de réparation non autorisé, à moins d'être approuvé par Bosch avant de procéder à sa réparation.

En aucun cas, Bosch ne sera tenu responsable de dommages survenus à la propriété, incluant les armoires, planchers, plafonds et autres objets ou structures autour du produit. Sont également exclus de la garantie les produits dont les numéros de série ont été modifiés, rendus illisibles ou effacés; tout type de service visant à vous enseigner le fonctionnement du produit ou l'entretien là où il n'y a aucun problème avec le produit; la correction de problèmes d'installation (le consommateur est seul responsable pour toute structure et tout réglage du produit, incluant l'électricité et les autres raccordements nécessaires, pour une fondation ou plancher approprié, et pour toute modification, notamment les armoires, murs, planchers, tablettes, etc.) et le réenclenchement de disjoncteurs ou de fusibles.

DANS LA MESURE AUTORISÉE PAR LOI, LA PRÉSENTE GARANTIE PRÉCISE LES RECOURS EXCLUSIFS DONT VOUS DISEPOSEZ À L'ÉGARD DU PRODUIT, QUE LA DEMANDE SOIT FONDÉE SUR UN

CONTRAT OU DÉLIT (Y COMPRIS RESPONSABILITÉ ABSOLUE OU NÉGLIGENCE) OU AUTRE. LA PRÉSENTE GARANTIE REMPLACE TOUTES LES AUTRES GARANTIES, EXPRESSES OU IMPLICITES. TOUTES GARANTIES IMPLICITES AUX TERMES DE LA LOI, QUE SE SOIT LES GARANTIES DE QUALITÉ MARCHANDE OU D'APTITUDE À UN USAGE PARTICULIER, OU AUTRES, SONT LIMITÉES DANS LE TEMPS À LA DURÉE DE CETTE GARANTIE LIMITÉE EXPRESSE. LE FABRICANT NE SERA EN AUCUN CAS RESPONSABLE DE DOMMAGES CONSÉCUTIFS, SPÉCIAUX, ACCESSOIRES, INDIRECTS OU DE « PERTES COMMERCIALES » ET / OU DE DOMMAGES PUNITIFS, DE PERTES OU DE DÉPENSES, Y COMPRIS SANS S'Y LIMITER, ABSENCE DU TRAVAIL, FRAIS D'HÔTEL ET / OU FRAIS DE RESTAURANT, FRAIS DE REMANIEMENT EN EXCÉDENT DES DOMMAGES DIRECTS QUI SONT DÉFINITIVEMENT CAUSÉS EXCLUSIVEMENT PAR BOSCH, OU AUTREMENT. CERTAINS ÉTATS N'AUTORISENT PAS L'EXCLUSION OU LA LIMITATION DE DOMMAGES ACCESSOIRES OU CONSÉCUTIFS, ET CERTAINS ÉTATS N'AUTORISENT PAS LA LIMITATION DE LA DURÉE DES GARANTIES IMPLICITES. PAR CONSÉQUENT, LES EXCLUSIONS OU LES LIMITES SUSMENTIONNÉES POURRAIENT NE PAS VOUS CONCERNER. LA PRÉSENTE GARANTIE VOUS DONNE DES DROITS PRÉCIS

RECONNUS PAR LA LOI ET VOUS
POUVEZ ÉGALEMENT AVOIR
D'AUTRES DROITS QUI VARIENT
D'UN ÉTAT À L'AUTRE.

Aucune tentative de modifier, changer
ou amender la présente garantie ne
peut être valide sans le consentement
écrit autorisé par un dirigeant de BSH.

17.7 Information sur le produit

Pour référence pratique, copiez
l'information ci-après de la plaque
signalétique. Conservez votre facture
et/ou vos documents de livraison pour
la validation de la garantie.

Numéro de
modèle (E-
Nr.)

Numéro de
fabrication
(FD)

Date de
livraison

Para más información, consulte la Guía del usuario digital.



Tabla de contenidos

1 Seguridad	98	7 Antes del primer uso	109
1.1 Definiciones de seguridad	98	7.1 Preparar y limpiar el aparato ...	109
1.2 PROTECCIONES IMPORTANTES	98	7.2 Determinar el grado de dureza del agua	113
1.3 Indicaciones generales	99	7.3 Resumen de los niveles de dureza del agua	113
1.4 Uso previsto	99	7.4 Filtro de agua ¹	114
1.5 Limitación del grupo de usuarios	99	7.5 Realizar la primera puesta en marcha	115
1.6 Indicaciones de seguridad	100	7.6 Indicaciones generales	115
1.7 Advertencias en virtud de la Proposición 65 del estado de California	103	8 Manejo básico	116
2 Protección del medio ambiente y ahorro	104	8.1 Conectar o desconectar el aparato	116
2.1 Consejos para la eliminación del embalaje	104	8.2 Preparación de bebida	116
2.2 Ahorrar energía	104	8.3 Preparar café a partir de granos de café frescos	117
3 Instalación y conexión	104	8.4 Preparar café a partir de café molido	117
3.1 Componentes entregados	104	8.5 Preparación de una bebida con espuma de leche	118
3.2 Instalación y conexión del aparato	105	8.6 Preparar café con espuma de leche	118
4 Familiarizándose con el aparato	105	8.7 Preparación de bebidas especiales	119
4.1 Aparato	105	8.8 Preparación de espuma de leche	119
4.2 Panel de mando	107	8.9 Calentar agua	119
4.3 Pantalla	107	8.10 Ajustes de las bebidas	120
5 Vista general de las bebidas ...	107	8.11 Molinillo	121
6 Accesorios	108	9 Seguro para niños	121

¹ Según el equipamiento del aparato

9.1 Activar el seguro para niños....	121	15 Servicio de atención al cliente	139
9.2 Desactivar el seguro para niños	121	15.1 Número de modelo (E-Nr.) y número de fabricación (FD)...	140
10 Calefacción de las tazas¹	122	16 Datos técnicos	140
10.1 Activar y desactivar la función de calefacción de las tazas ¹	122	17 DECLARACIÓN DE GARANTÍA LIMITADA DEL PRODUCTO	140
11 Ajustes básicos.....	122	17.1 Qué cubre esta garantía y a quién se aplica	140
11.1 Modificar los ajustes básicos.	122	17.2 Obtener el servicio técnico de la garantía.....	141
11.2 Vista general de los ajustes básicos.....	122	17.3 Plazo de vigencia de la garantía.....	141
12 Limpieza y cuidados	124	17.4 Reparación/Reemplazo como único recurso.....	142
12.1 Componentes adecuados para lavavajillas	124	17.5 Producto fuera de garantía....	143
12.2 Productos de limpieza.....	124	17.6 Exclusiones de la garantía	143
12.3 Limpiar el aparato	125	17.7 Información del producto.....	145
12.4 Limpiar la bandeja de goteo y el recipiente para posos de café.....	126		
12.5 Limpiar el conducto de café molido	126		
12.6 Limpiar sistema de leche	127		
12.7 Limpiar la unidad de preparación	129		
12.8 Programas de mantenimiento	131		
13 Solucionar pequeñas averías	133		
14 Transporte, almacenamiento y eliminación de desechos.....	139		
14.1 Activar la protección contra heladas	139		
14.2 Eliminación de los aparatos usados	139		

¹ Según el equipamiento del aparato



INSTRUCCIONES DE SEGURIDAD IMPORTANTES

LEA Y CONSERVE ESTAS INSTRUCCIONES

Tenga en cuenta las siguientes indicaciones de seguridad.

1.1 Definiciones de seguridad

Aquí puede encontrar explicaciones de las palabras de señal de seguridad utilizadas en este manual.

ADVERTENCIA

Esto indica que pueden producirse la muerte o heridas graves si no se cumple con esta advertencia.

PRECAUCIÓN

Esto indica que pueden producirse heridas leves o moderadas si no se cumple con esta advertencia.

AVISO:

Esto indica que pueden producirse daños en el aparato o en los bienes si no se cumple con este aviso.

Nota: Esto alerta sobre información o sugerencias importantes.

1.2 PROTECCIONES IMPORTANTES

ADVERTENCIA

Al utilizar aparatos eléctricos, deben seguirse siempre las precauciones básicas de seguridad, entre las que se incluyen las siguientes:

- ▶ Leer todas las instrucciones.
- ▶ No tocar las superficies calientes. Utilizar las asas o los mandos.
- ▶ Para evitar incendios, descargas eléctricas y lesiones personales, no sumergir el cable ni los enchufes en agua ni otros líquidos.
- ▶ Es necesaria una estrecha supervisión cuando cualquier aparato sea utilizado por niños o cerca de ellos.
- ▶ Desenchufar el aparato de la toma de corriente cuando no se utilice y antes de limpiarlo. Dejar que el aparato se enfríe antes de poner o quitar piezas y antes de limpiarlo.
- ▶ No utilizar ningún aparato con un cable o enchufe dañado o después de que el aparato haya sufrido alguna avería o daño. Devolver el aparato al servicio técnico autorizado más cercano para su examen, reparación o ajuste.



INSTRUCCIONES DE SEGURIDAD IMPORTANTES

LEA Y CONSERVE ESTAS INSTRUCCIONES

- ▶ El uso de accesorios no recomendados por el fabricante del aparato puede provocar incendios, descargas eléctricas o lesiones personales.
- ▶ No utilizar en exteriores.
- ▶ No dejar que el cable cuelgue del borde de la mesa o encimera, ni que toque superficies calientes.
- ▶ No colocar el aparato sobre o cerca de un quemador de gas o eléctrico caliente, ni en un horno caliente.
- ▶ Conectar siempre primero el enchufe al aparato y, a continuación, enchufar el cable a la toma de corriente. Para desconectarlo, girar cualquier mando a la posición «off» y desenchufarlo de la toma de corriente.
- ▶ No utilizar el aparato para un uso distinto al previsto.
- ▶ Guardar estas instrucciones.

1.3 Indicaciones generales

- Lea atentamente estas instrucciones.
- Guarde las instrucciones y la información del producto para consultas posteriores o para el próximo propietario.
- El aparato no debe conectarse en caso de haber sufrido daños durante el transporte.

1.4 Uso previsto

Utilizar este aparato solo:

- para elaborar bebidas calientes.
- en el uso doméstico privado y en espacios cerrados del entorno doméstico.
- hasta a una altura de 6,560 ft (2000 m) sobre el nivel del mar.

1.5 Limitación del grupo de usuarios

Este aparato no está diseñado para ser utilizado por personas (incluidos niños) con capacidades físicas, sensoriales o mentales reducidas, o falta de experiencia y conocimiento, a menos que sean supervisados o instruidos acerca del uso del aparato por una persona responsable de su seguridad.

Impida que los niños jueguen con el aparato.

Cuando los niños tienen la edad adecuada para utilizar el electrodoméstico, es responsabilidad de los padres o tutores legales asegurarse de que reciban las instrucciones sobre prácticas seguras por parte de personas calificadas.



INSTRUCCIONES DE SEGURIDAD IMPORTANTES

LEA Y CONSERVE ESTAS INSTRUCCIONES

Se debe vigilar a los niños para asegurarse de que no jueguen con el aparato.

1.6 Indicaciones de seguridad

ADVERTENCIA

Los niños pueden ponerse el material de embalaje por encima de la cabeza, o bien enrollarse en él, y asfixiarse.

- ▶ Mantener el material de embalaje fuera del alcance de los niños.
 - ▶ No permita que los niños jueguen con el material de embalaje.
- Los niños pueden inhalar o ingerir pequeñas piezas y asfixiarse.
- ▶ Mantener las piezas pequeñas fuera del alcance de los niños.
 - ▶ No permita que los niños jueguen con piezas pequeñas.

ADVERTENCIA

Las instalaciones incorrectas son peligrosas.

- ▶ Conectar y poner en funcionamiento el aparato solo de conformidad con los datos que figuran en la placa de características.
- ▶ Conectar el aparato solo a una fuente de alimentación con corriente alterna a través de una toma de corriente instalada reglamentariamente y provista de puesta a tierra.
- ▶ La conexión de puesta a tierra de la instalación eléctrica doméstica debe estar instalada de acuerdo con las normas vigentes.

Un aparato dañado o un cable de conexión defectuoso son peligrosos.

- ▶ No poner nunca en funcionamiento un aparato dañado.
- ▶ No poner nunca en funcionamiento un aparato con una superficie agrietada o rota.
- ▶ No jalar nunca el cable de conexión a la red eléctrica para desenchufar el aparato. Desenchufar siempre el cable de conexión de red de la toma de corriente.
- ▶ Si el aparato o el cable de conexión de red están dañados, desenchufar inmediatamente el cable de conexión de red o desconectar el fusible de la caja de fusibles.
- ▶ Avisar al servicio de atención al cliente. → *Página 139*

Las reparaciones indebidas son peligrosas.

- ▶ Solo se pueden utilizar repuestos originales para reparar el aparato.



INSTRUCCIONES DE SEGURIDAD IMPORTANTES

LEA Y CONSERVE ESTAS INSTRUCCIONES

- ▶ Si el cable de conexión de red de este aparato resulta dañado, éste debe ser sustituido por el fabricante, por el servicio de atención al cliente o por una persona cualificada a fin de evitar posibles situaciones de peligro.

La penetración de humedad puede causar una descarga eléctrica.

- ▶ No sumergir nunca el aparato ni el cable de conexión de red en agua.
- ▶ No derramar ningún líquido sobre la conexión por enchufe del aparato.
- ▶ El aparato solo debe utilizarse en espacios interiores.
- ▶ No exponer el aparato a fuentes intensas de calor y humedad.
- ▶ No utilizar limpiadores por chorro de vapor ni de alta presión para limpiar el aparato.

ADVERTENCIA

El aparato se calienta.

- ▶ Ventilar suficientemente el aparato.
- ▶ No utilizar nunca el aparato dentro de un armario.

Utilizar un cable de conexión de red prolongado y adaptadores no autorizados es peligroso.

- ▶ No utilizar cables de prolongación ni regletas de tomas de corriente múltiples.
- ▶ Utilizar solo adaptadores y cables de conexión de red autorizados por el fabricante.
- ▶ Si el cable de conexión de red es demasiado corto y no hay disponible ningún cable de mayor longitud, ponerse en contacto con un técnico electricista para adaptar la instalación doméstica.

ADVERTENCIA

Algunas piezas del aparato se calientan mucho.

- ▶ No tocar nunca las piezas calientes del aparato.
- ▶ Después del uso, dejar enfriar las piezas calientes del aparato antes de tocarlas.

ADVERTENCIA

Las bebidas recién preparadas están muy calientes.

- ▶ Dejar enfriar las bebidas si es necesario.
- ▶ Evitar el contacto de los líquidos y vapores con la piel.



INSTRUCCIONES DE SEGURIDAD IMPORTANTES

LEA Y CONSERVE ESTAS INSTRUCCIONES

ADVERTENCIA

Un uso incorrecto del aparato puede exponer al usuario a una situación de riesgo.

- ▶ Para evitar el peligro de lesiones, utilizar el aparato únicamente conforme al uso previsto.

Aprisionamiento de los dedos al cerrar la puerta del aparato.

- ▶ Tener cuidado con los dedos al cerrar la puerta del aparato.

El molinillo gira.

- ▶ No introducir las manos en el molinillo.

ADVERTENCIA

El aparato contiene imanes permanentes. Estos pueden repercutir en el correcto funcionamiento de implantes electrónicos como marcapasos o bombas de insulina.

- ▶ Las personas con implantes electrónicos deberán mantener una distancia mínima de 10 cm respecto al aparato.
- ▶ Mantener también una distancia mínima de 10 cm respecto del depósito de agua extraído.

ADVERTENCIA

Durante el proceso de filtrado puede haber un ligero aumento en los niveles de potasio, que puede afectar a los pacientes en diálisis y a las personas con enfermedad renal.

- ▶ Si tiene una enfermedad renal o sigue una dieta especial baja en potasio, consulte a un médico antes de usarlo.

La suciedad en el aparato puede ser peligrosa para la salud.

- ▶ Respetar las indicaciones de limpieza para la higiene del aparato.

El agua del circuito de agua caliente puede ser perjudicial para la salud.

- ▶ Utilizar el aparato exclusivamente con agua potable limpia, fría y sin gas.



INSTRUCCIONES DE SEGURIDAD IMPORTANTES

LEA Y CONSERVE ESTAS INSTRUCCIONES

1.7 Advertencias en virtud de la Proposición 65 del estado de California

Este producto puede contener un químico que el Estado de California reconoce como potencialmente cancerígeno o causante de daños reproductivos. Por tanto, su producto debe llevar en su embalaje la siguiente etiqueta de conformidad con la legislación de California:

ADVERTENCIA EN VIRTUD DE LA PROPOSICIÓN 65 DEL ESTADO DE CALIFORNIA:

⚠ ADVERTENCIA

Cáncer y daño reproductivo - www.P65Warnings.ca.gov

2 Protección del medio ambiente y ahorro

2.1 Consejos para la eliminación del embalaje

Todos los materiales del embalaje son ecológicos y reciclables.

- ▶ Desechar los diferentes materiales separados según su naturaleza.

2.2 Ahorrar energía

Si se tienen en cuenta estas indicaciones, el aparato consumirá menos energía.

Ajustar el intervalo para desconexión automática al valor más bajo.

- ✓ Si el aparato no se utiliza, se apaga antes.
→ "Ajustes básicos", *Página 122*

Descalcificar periódicamente el aparato.

- ✓ Los sedimentos de cal aumentan el consumo de energía.

3 Instalación y conexión

3.1 Componentes entregados

Después de desembalar el aparato, verifique que todas las piezas no presenten daños ocasionados durante el transporte, así como que el volumen de suministro esté completo.

Nota: Dependiendo del aparato se suministran diferentes accesorios. Estos accesorios están identificados con una línea discontinua.

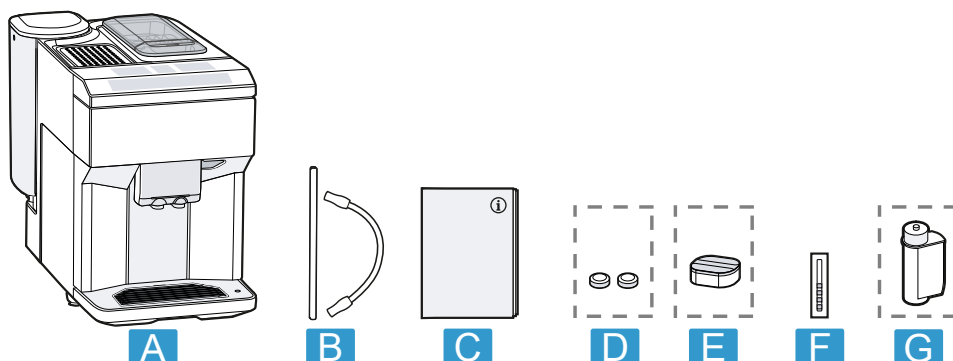

A	Cafetera automática
B	Adaptador para recipiente de leche
C	Manual de instrucciones
D	Pastilla de limpieza ¹
E	Pastilla descalcificadora ¹
F	Tira de prueba de dureza del agua
G	Filtro de agua ¹

¹ Según el equipamiento del aparato

3.2 Instalación y conexión del aparato

AVISO:

Peligro de daños en el aparato. El aparato puede sufrir daños debido a una puesta en marcha incorrecta.

- ▶ Utilizar el aparato solo en recintos a salvo de heladas.

- ▶ Si el aparato ha sido transportado o almacenado a temperaturas inferiores a 32 °F (0 °C), esperar 3 horas a una temperatura ambiente antes de la primera puesta en marcha.
 - ▶ Esperar aprox. 5 segundos después de cada conexión.
1. Colocar el aparato sobre una superficie horizontal, con suficiente capacidad portante y resistente al agua.
 2. Conectar el enchufe de red del aparato a una toma de corriente de instalación reglamentaria y provista de toma a tierra.

4 Familiarizándose con el aparato

4.1 Aparato

Aquí encontrará una vista general de los componentes de su aparato.

Nota: Los colores y elementos individuales pueden variar según el modelo de aparato.

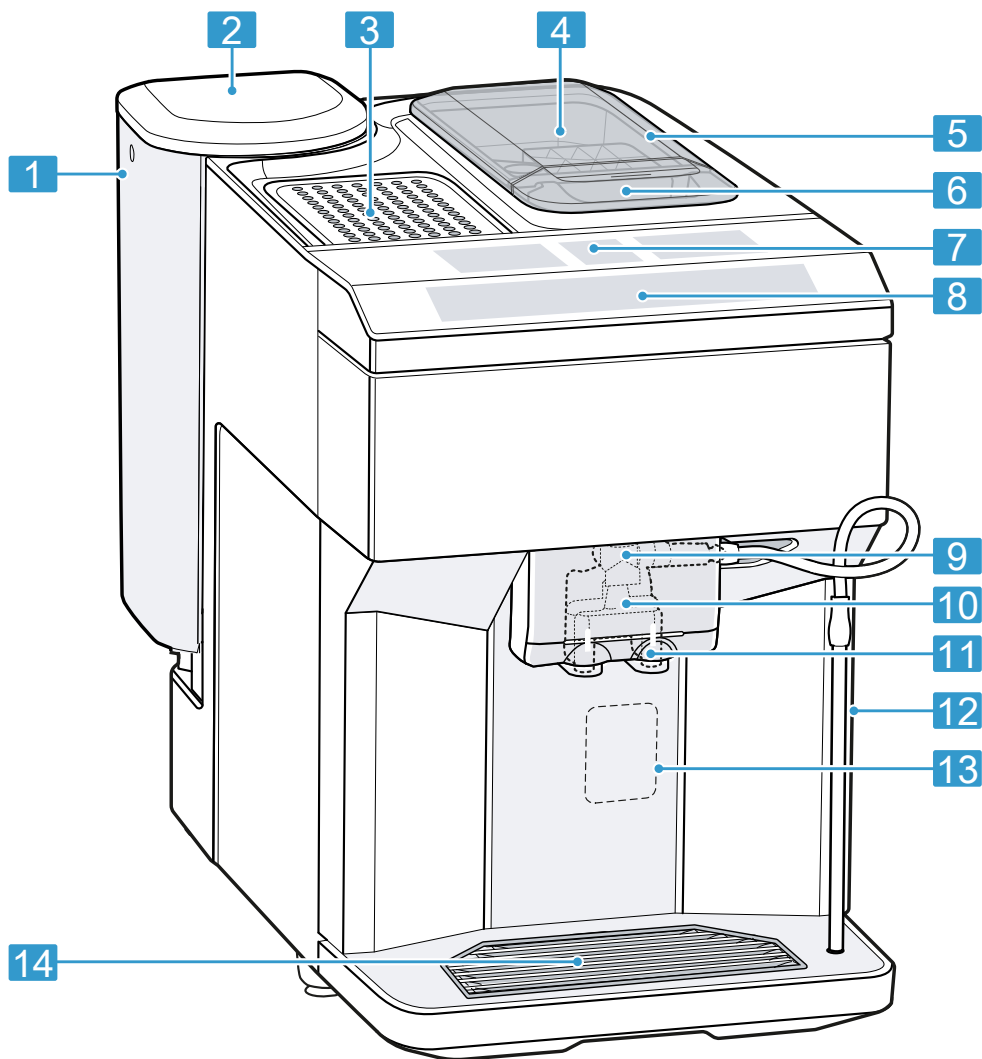

1 Depósito de agua

2 Tapa del depósito de agua

3 Calefacción de las tazas¹

4 Tapa para conservar el aroma

5 Recipiente para café en grano

6 Conducto de café molido

7 Pantalla

8 Panel de mando

¹ Según el equipamiento del aparato





¹ Según el equipamiento del aparato





9	Cubierta
10	Sistema de la leche
11	Dispensador
12	Puerta de la unidad de preparación
13	Placa de características
14	Bandeja de goteo

¹ Según el equipamiento del aparato

4.2 Panel de mando

A través del panel de control se ajustan todas las funciones de su aparato y se obtiene información sobre el estado de funcionamiento.

Sensor de selección	Explicación
	Conectar o desconectar el aparato.
	Abrir o salir del menú. Nota: Las teclas del menú solo son visibles con un menú abierto.
	Desplazarse hacia arriba en el menú.
	Desplazarse hacia abajo en el menú.

Sensor de selección	Explicación
OK	Confirmar o guardar en el menú.
	Volver a un menú anterior.
	Preparar dos tazas.
	Seleccionar la intensidad del café.
	Ajustar la cantidad de llenado.
start stop	Iniciar o detener el proceso.

4.3 Pantalla

En la pantalla se visualizan las bebidas seleccionadas, los ajustes y las opciones ajustables, así como la información acerca del estado de funcionamiento.





En la pantalla se muestra información adicional y los pasos a seguir. La información desaparecerá después de un corto tiempo o al pulsar una tecla. Los pasos a seguir se ocultan cuando se han realizado.

Nota: Si su idioma no aparece en las opciones de configuración de idioma de la pantalla, seleccione uno de los idiomas disponibles, p. ej. inglés.

5 Vista general de las bebidas

Este aparato permite preparar una gran variedad de bebidas.

Selección rápida

Sensor de selección	Denominación	Explicación	Categoría
	Espresso	Café concentrado. Servir preferiblemente en tazas pequeñas, de paredes gruesas. Precalentar las tazas con agua caliente.	→ "Preparar café a partir de granos de café frescos", Página 117 → "Preparar café a partir de café molido", Página 117
	Café crema	Café con una capa de crema o una taza grande de café preparado según el método para café espresso.	→ "Preparar café a partir de granos de café frescos", Página 117 → "Preparar café a partir de café molido", Página 117
	Cappuccino	Espresso con espuma de leche. Servir preferiblemente en tazas pequeñas.	→ "Preparar café con espuma de leche", Página 118
	LatteMacchiato	Especialidad de café con tres capas: leche caliente en la parte inferior, espresso en el centro y espuma de leche en la parte superior. Servir preferiblemente en un vaso.	→ "Preparar café con espuma de leche", Página 118
	Bebidas especiales	Preparar otras bebidas.	→ "Preparación de bebidas especiales", Página 119

6 Accesorios

Utilizar accesorios originales. Están diseñados para su aparato.

Accesorios	Establecimiento comercial	Servicio de atención al cliente
Accesorios aparatos pequeños	TCZ7003US	12008246
Pastillas de limpieza	TCZ8001US	00312423

Accesorios	Establecimiento comercial	Servicio de atención al cliente
Pastillas descalcificadoras	TCZ8002US	00312422
Set de limpieza	TCZ8004US	00312421

7 Antes del primer uso

Prepare el aparato para el uso.

7.1 Preparar y limpiar el aparato

AVISO:

Los granos de café inadecuados podrían atascar el molinillo.

- ▶ Utilizar exclusivamente mezclas de granos de café puros tostados para su preparación en cafeteras espresso y automáticas.
- ▶ No utilizar granos de café glaseados.
- ▶ No utilizar granos de café caramelizados.
- ▶ No utilizar granos de café aceitosos.
- ▶ No utilizar granos de café tratados con aditivos azucarados.
- ▶ No llenar con café en polvo.

1. Abrir la puerta de la unidad de preparación.
 - Retirar las láminas protectoras.
 - Cerrar la puerta de la unidad de preparación.
 - Retirar la tapa del dispensador de bebidas.
 - Retirar las láminas protectoras.

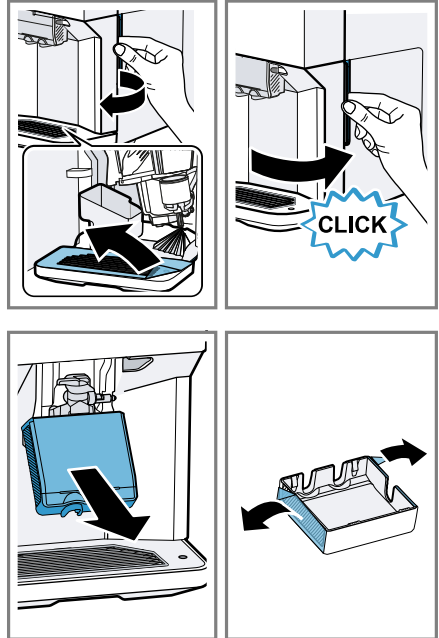

2. Sumergir brevemente en agua corriente limpia la tira de prueba ① y dejar que se seque.

- Esperar un minuto ②.
- Leer el valor de la dureza del agua en la tira de prueba ③.

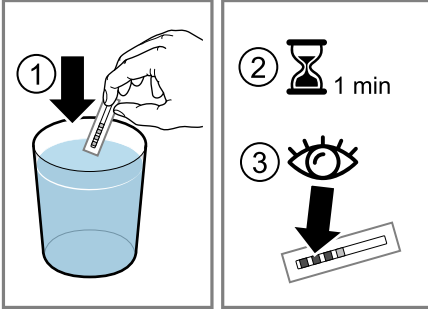

3. Abrir la tapa y extraer el depósito de agua sujetándolo por el asa.

- Limpiar el depósito de agua y la tapa.

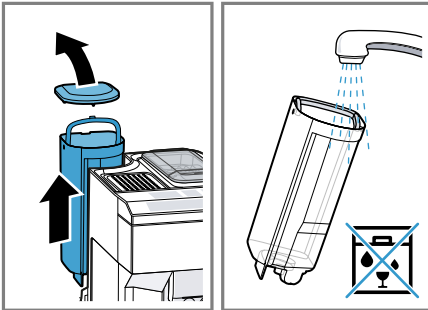

4. Sumergir el filtro de agua con la abertura hacia arriba en un vaso de agua y presionar ligeramente por los lados hasta que ya no se formen burbujas de aire.

→ "Filtro de agua", Página 114

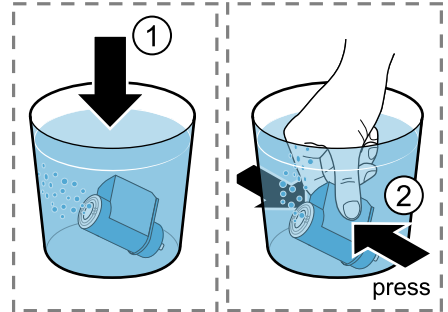

5. Ajustar la dureza del agua en el anillo aromático del filtro de agua.

- Presionar firmemente el filtro de agua en el depósito de agua.

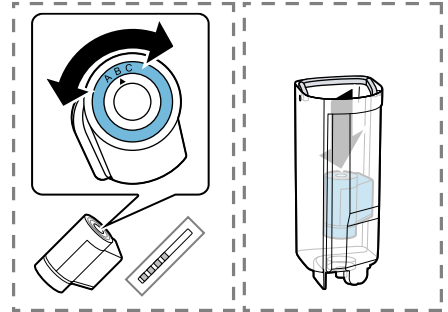

6. Llenar el depósito de agua hasta la marca «máx» e introducirlo.

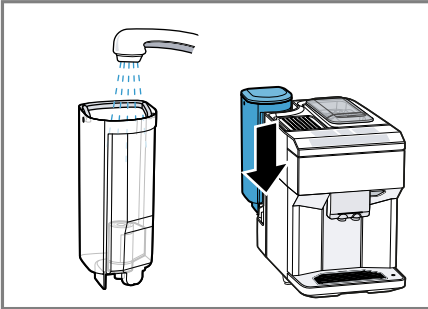

7. Extraer el conducto de café molido tirando de la tapa abierta.

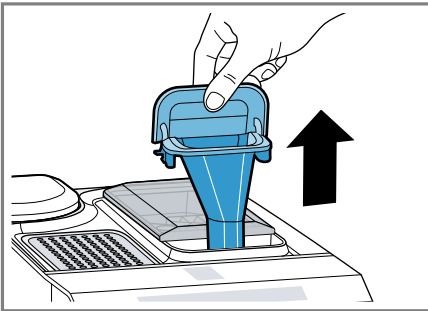

8. Limpiar el conducto de café molido con detergente lavavajillas.

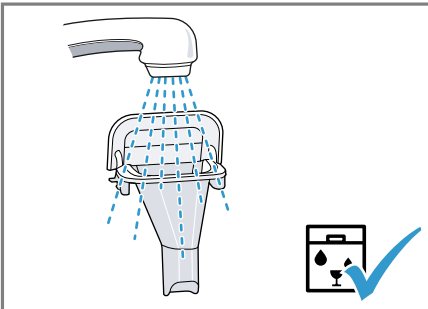

9. Secar el conducto de café molido y colocarlo en el aparato.

10. Abrir la tapa para conservar el aroma y llenar los granos de café.

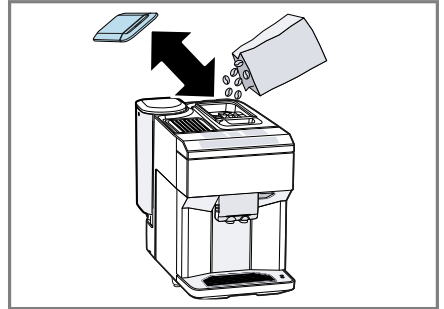

11. Desplazar el dispensador de bebidas completamente hacia abajo.

12. Extraer la cubierta hacia delante y retirar el tubo de la leche.

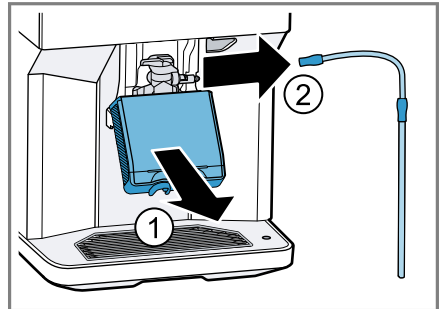

13. Extraer el sistema de leche hacia delante.

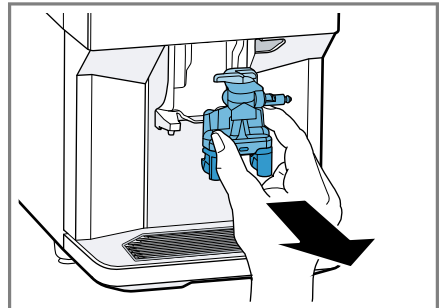

14. Desmontar la parte superior e inferior del sistema de leche.

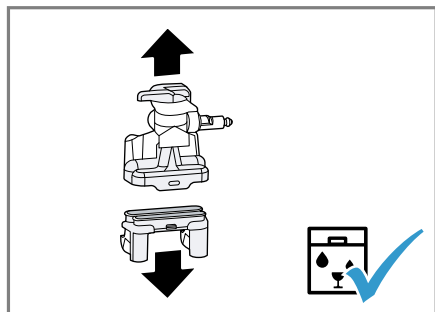

15. Separar el tubo de la leche y el tubo de aspiración.

16. Limpiar los componentes con agua jabonosa y un paño suave.

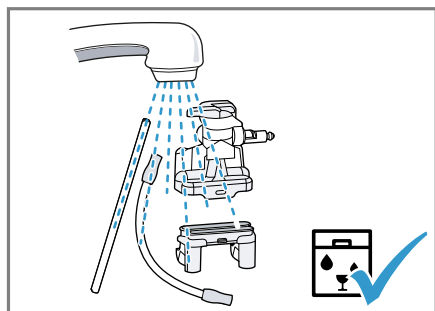

17. Después de enjuagar el sistema de leche, retirar minuciosamente los restos de álcali.

Aclarar todos los componentes con agua limpia y secarlos.

18. Introducir el sistema de leche en línea recta desde el frente en el aparato.

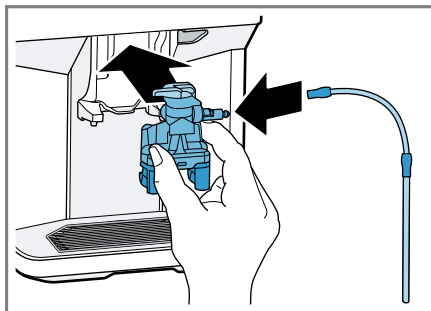

19. Conectar el tubo para la leche.

20. Enjuagar la cubierta y limpiarla con un paño suave.

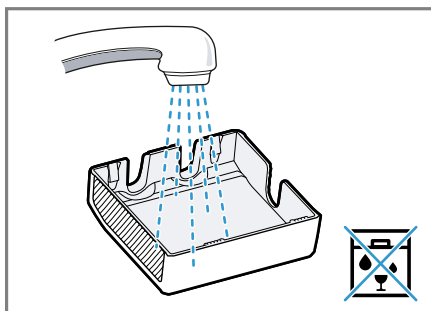

21. Volver a colocar la cubierta.

22. Desplazar el dispensador de bebidas completamente hacia arriba.

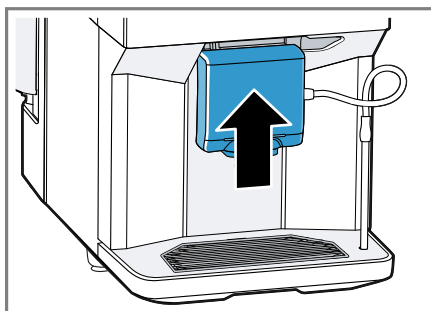

Nota: Llenar cada día el depósito de agua con agua potable limpia, fría y sin gas.

Consejo Guardar el café en grano en un lugar fresco y en envases cerrados para que conserve su óptima calidad. Los granos de café pueden permanecer varios días en el recipiente para café en grano sin que pierdan su aroma.

7.2 Determinar el grado de dureza del agua

Es importante ajustar correctamente la dureza del agua para que el aparato pueda indicar a tiempo el momento en que se debe descalcificar. Se puede determinar la dureza del agua con la tira de prueba adjunta o consultar a la empresa local de abastecimiento de agua.

7.3 Resumen de los niveles de dureza del agua

En la tabla se muestra la correspondencia entre los niveles y los grados de dureza del agua:

Nivel	Ajuste del anillo en el filtro INTENZA	Dureza del agua alemana en °dH	Dureza del agua en gr/gal (US)
1	A	1 - 7	< 7.3
2	A	8 - 14	7.3 - 14.6
3	B	15 - 21	14.6 - 21.9
4 ¹	C	22 - 30	> 21.9

¹ Ajuste de fábrica

1. Sumergir brevemente en agua corriente limpia la tira de prueba.
2. Dejar secar la tira de prueba.
3. Leer la dureza del agua en la tira de prueba después de 1 minuto.
→ *"Resumen de los niveles de dureza del agua", Página 113*

Nota: Si hay instalado un descalcificador de agua en la casa, puede ajustarse "Sist. descalcif."

Recomendaciones

- Puede modificar los ajustes en cualquier momento.
→ *"Ajustes básicos", Página 122*
- Si la dureza del agua es superior a 21.9 gr/gal (US), puede llenar el depósito de agua con agua previamente filtrada para reducir los sedimentos de cal en dicho depósito.

7.4 Filtro de agua¹

Con un filtro de agua se reducen los depósitos de cal y las impurezas del agua.

El contenido de cal en el agua influye en el aroma y la crema del café. En la base del filtro de agua BRITA INTENZA hay un anillo de aroma.

Para ajustar la intensidad de aroma óptima para el agua el grifo, girar el anillo de aroma.

Colocar y activar el filtro de agua

AVISO:

Posibles daños en el aparato por calcificación.

- ▶ Sustituir el filtro de agua puntualmente.
- ▶ Sustituir el filtro de agua, a más tardar, después de 2 meses.
- ▶ Tener en cuenta los mensajes que aparecen en pantalla.

Nota: Cuando el indicador muestre "Sustituir o desactivar el filtro de agua en el menú.", sustituir el filtro de agua. Si no se coloca un nuevo filtro, seleccionar "Ningún filtro" y seguir las indicaciones del indicador.

1. Sumergir el filtro de agua en un vaso de agua y presionar ligeramente por los lados hasta que ya no se formen burbujas de aire.

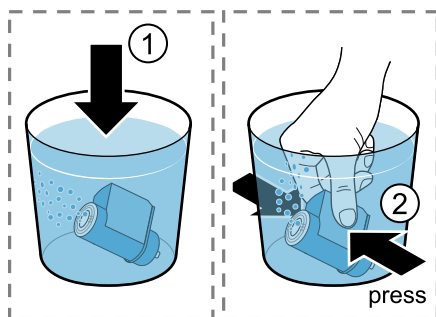

2. Presionar .
 3. Pulsar con \checkmark o \wedge "Filtro de agua" y ok.
 4. Seleccionar con \checkmark o \wedge "Nuevo filtro" o "Sustituir filtro" y pulsar ok.
 5. **Nota:** Si no se coloca un nuevo filtro, seleccionar "Ningún filtro" en los ajustes de menú.
Presionar firmemente el filtro de agua en el depósito de agua.
 6. Llenar con agua el depósito de agua hasta la marca «max» y pulsar ok.
 7. Conectar el tubo de la leche al sistema de leche y al tubo de aspiración.
 8. Introducir el extremo del tubo de aspiración en la bandeja escurridora.
 9. Colocar un recipiente con 1 l de capacidad debajo del dispensador y pulsar ok.
- ✓ El filtro se enjuaga y en el indicador se muestra "Ha finalizado el enjuague."

¹ Según el equipamiento del aparato





- ✓ El aparato vuelve a estar listo para funcionar.

Recomendaciones

- El filtro de agua también se puede cambiar por motivos de higiene.
- Con un filtro de agua, el aparato debe descalcificarse con menor frecuencia.
- Si el aparato no se ha utilizado durante un largo periodo de tiempo, p. ej., durante las vacaciones, antes de volver a usar el aparato se debe aclarar el filtro de agua colocado dispensando una taza de agua caliente.
- El filtro de agua se puede adquirir en el comercio especializado o a través del servicio de atención al cliente.
→ "Accesorios", Página 108

7.5 Realizar la primera puesta en marcha

Tras la conexión de corriente, efectuar los ajustes para la primera puesta en marcha. La primera puesta en marcha aparece al encender por primera vez o tras restablecer los ajustes de fábrica.

1. Encender el aparato con .
- ✓ En la pantalla aparece el idioma preajustado.
2. Pulsar  o  hasta que el indicador muestre el idioma deseado.
3. Presionar ok.
4. Determinar la dureza del agua.
5. Presionar ok.
6. Para ajustar la dureza del agua, pulsar  o .
7. Presionar ok.

8. Limpiar y llenar el depósito de agua.
9. Presionar ok.
10. Para colocar ahora un filtro de agua, pulsar ok.
11. Para colocar más tarde un filtro de agua, pulsar .
12. Llenar el recipiente para café en grano.
13. Presionar ok.
14. Presionar ok.
- ✓ El aparato se aclara y está listo para el funcionamiento.

Consejo Puede modificar los ajustes en cualquier momento.

→ "Vista general de los ajustes básicos", Página 122

7.6 Indicaciones generales

Tenga en cuenta las indicaciones para poder utilizar su aparato de forma óptima.

Notas

- El aparato se programa en fábrica con los ajustes estándar para el funcionamiento óptimo.
- El molinillo viene con ajustes de fábrica para un funcionamiento óptimo. Si el café solo sale a gotas o está demasiado claro y contiene muy poca crema, puede ajustar el grado de molido con el molinillo en funcionamiento.
→ "Ajuste del grado de molido", Página 121
- Es posible que se formen gotas de agua en las rendijas de ventilación y en la tapa de la ranura para pastillas durante el funcionamiento.

- Si no se utiliza el aparato durante un tiempo determinado, este se apagará automáticamente. La duración se puede modificar en los ajustes básicos. → *Página 122*
- Por razones técnicas, puede salir vapor del aparato.

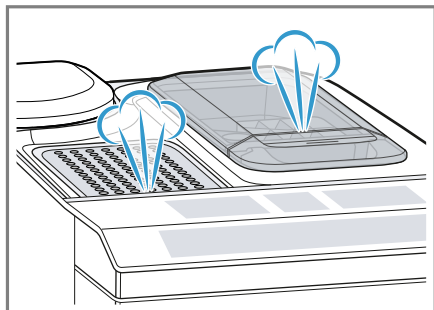

- La primera bebida no tiene aún todo su aroma:
 - Si se utiliza el aparato por primera vez.
 - Si se ha ejecutado un programa de mantenimiento.
 - Si no se ha utilizado el aparato durante un período de tiempo prolongado.

Consejo Una crema duradera y de porosidad fina se obtiene después de que el aparato se ha puesto en marcha y ha preparado varias tazas.

8 Manejo básico

8.1 Conectar o desconectar el aparato

- ▶ Presionar .

Al encenderlo, la pantalla muestra el logotipo. Al conectar y desconectar el aparato, este ejecuta automáticamente un ciclo de

enjuague. Cuando se apaga, el aparato echa vapor en la bandeja de goteo para su limpieza. Si el aparato todavía está caliente al conectarlo o no ha preparado ninguna bebida antes de desconectarlo, no se ejecuta el ciclo de enjuague.

8.2 Preparación de bebida

Descubra cómo preparar una bebida de su elección.

ADVERTENCIA

Las bebidas recién preparadas están muy calientes.

- ▶ Dejar enfriar las bebidas si es necesario.
- ▶ Evitar el contacto de los líquidos y vapores con la piel.



Recomendaciones

- Seleccionar directamente la bebida deseada con las teclas de selección rápida. El indicador muestra la bebida y los ajustes configurados en ese momento.
- El aparato dispone también de otras bebidas, además de las bebidas que se pueden preparar a través de las teclas de selección rápida.
 - *"Preparación de bebidas especiales", Página 119*
- La bebida se puede ajustar a gusto del consumidor.
 - *"Ajustes de las bebidas", Página 120*

Notas

- Si no se modifica ningún ajuste durante aproximadamente 5 segundos, el aparato abandona el modo de ajuste. Los ajustes realizados se guardan automáticamente.
- Con algunos ajustes, el café se prepara en varias fases. Esperar hasta que el proceso haya concluido completamente.

8.3 Preparar café a partir de granos de café frescos

1. Colocar la taza precalentada debajo del dispensador de bebidas.
2. Pulsar el símbolo de bebida para preparar un café sin leche.
 - ✓ El indicador muestra la bebida y los ajustes configurados en ese momento.
 - *"Ajustes de las bebidas", Página 120*
3. Modificar los ajustes en caso necesario:
 - Para ajustar la cantidad de llenado, pulsar .
 - *"Ajustar la cantidad de llenado", Página 120*
 - Para ajustar la intensidad del café, pulsar .
 - *"Ajuste de la intensidad del café", Página 120*
4. Presionar .

Los granos de café se muelen justo antes de cada elaboración.

 - ✓ La máquina escalda el café y la taza empieza a llenarse.

Recomendaciones

- La preparación se puede finalizar de forma anticipada pulsando .
- Más información sobre cómo elaborar bebidas a base de café con leche.
 - *"Preparación de una bebida con espuma de leche", Página 118*

8.4 Preparar café a partir de café molido



AVISO:

El conducto de café molido se puede obtener.

- ▶ No utilizar café en grano.
- ▶ No utilizar café soluble.
- ▶ Eliminar los restos de café molido adheridos en el conducto de café molido con un pincel de cerdas blandas.

Nota

Para la preparación con café molido no están disponibles las siguientes opciones:

- Preparación de dos tazas al mismo tiempo
 - Intensidad del café
 - "DoubleShot"
1. Colocar la taza precalentada debajo del dispensador de bebidas.
 2. Pulsar  repetidamente hasta que el indicador muestre "Café molido".
 3. Abrir el conducto de café molido.
 4. Llenar como máximo 2 cucharas dosificadoras rasas de café molido, máx. 0,026 lbs (12 g).
 5. Cerrar el conducto de café molido.
 6. Presionar .
 - ✓ La máquina escalda el café y la taza empieza a llenarse.

Recomendaciones

- La preparación se puede finalizar de forma anticipada pulsando .
- Para preparar otra bebida con café molido, repetir el proceso.
- El café molido debe echarse siempre justo antes de preparar la bebida.

8.5 Preparación de una bebida con espuma de leche

Con este aparato se pueden preparar bebidas a base de café con espuma de leche.

ADVERTENCIA

El sistema de leche se calienta mucho.

- ▶ No tocar nunca el sistema de leche caliente.
- ▶ Dejar enfriar el sistema de leche antes de tocarlo.

AVISO:

Los restos de leche pueden secarse y son difíciles de eliminar.

- ▶ Limpiar el sistema de leche después de cada uso.



Nota: No usar ningún sustituto de crema (creamer).



Recomendaciones

- También se pueden utilizar bebidas de base vegetal en lugar de leche, p. ej., de soja.
- La calidad de la espuma de leche depende del tipo de leche utilizado o de la bebida de base vegetal.

8.6 Preparar café con espuma de leche

Requisitos

- El tubo para la leche está conectado.
 - El tubo de aspiración está conectado.
1. Sumergir el tubo de aspiración en la leche.
 2. Colocar la taza precalentada debajo del dispensador de bebidas.
 3. Pulsar el símbolo de bebida para preparar un café con leche.
- ✓ El indicador muestra la bebida y los ajustes configurados en ese momento.
- "Ajustes de las bebidas", *Página 120*
4. Modificar los ajustes en caso necesario:
 - Para ajustar la cantidad de llenado, pulsar .
 - "Ajustar la cantidad de llenado", *Página 120*
 - Para ajustar la intensidad del café, pulsar .
 - "Ajuste de la intensidad del café", *Página 120*
 - Utilizar el conducto de café molido.
 - "Preparar café a partir de café molido", *Página 117*
 5. Presionar .
- ✓ La bebida se prepara y la taza empieza a llenarse.
- ✓ El sistema de leche se limpia automáticamente después de la preparación de una bebida por medio de una breve ráfaga de vapor.

Consejo Si se desea detener de forma anticipada el dispensado de la bebida, pulsar . Si se desea detener completamente el dispensado de la bebida, pulsar .

8.7 Preparación de bebidas especiales

El aparato dispone también de otras bebidas, además de las bebidas que se pueden preparar a través de las teclas de selección rápida.

- ▶ Pulsar varias veces .
 - "Vista general de las bebidas", *Página 107*

8.8 Preparación de espuma de leche

ADVERTENCIA

El sistema de leche se calienta mucho.

- ▶ No tocar nunca el sistema de leche caliente.
- ▶ Dejar enfriar el sistema de leche antes de tocarlo.

Requisitos

- El tubo para la leche está conectado.
 - El tubo de aspiración está conectado.
1. Sumergir el tubo de aspiración en la leche, p. ej. envase de leche tipo tetrapack.
 2. Colocar la taza precalentada debajo del dispensador de bebidas.
 3. Pulsar  repetidamente hasta que el indicador muestre "LatteSchiumato".
 4. Modificar el ajuste en caso necesario:

- Para ajustar la cantidad de llenado, pulsar .

→ "Ajustar la cantidad de llenado", *Página 120*

5. Presionar .

- ✓ La espuma de leche sale por el dispensador de bebidas.
6. Para detener de manera anticipada el dispensado, pulsar .

8.9 Calentar agua



ADVERTENCIA

El sistema de leche se calienta mucho.

- ▶ No tocar nunca el sistema de leche caliente.
- ▶ Dejar enfriar el sistema de leche antes de tocarlo.

Nota: Si el sistema de leche no está limpio, podrían salir pequeñas cantidades de leche junto con el agua.

Requisitos

- El sistema de leche está limpio. .
 - Se ha extraído el tubo de la leche.
1. Colocar la taza precalentada debajo del dispensador de bebidas.
 2. Pulsar  repetidamente hasta que el indicador muestre "Agua caliente".
 3. Modificar el ajuste en caso necesario:
 - Para ajustar la cantidad de llenado, pulsar .
 - "Ajustar la cantidad de llenado", *Página 120*
 4. Presionar .

Cuando se muestre el mensaje "Retirar el tubo para leche.", extraer el tubo de la leche y pulsar ^{start} _{stop}.

- ✓ Sale agua caliente por el dispensador de bebidas.
- 5. Para detener de manera anticipada el dispensado, pulsar ^{start} _{stop}.

8.10 Ajustes de las bebidas

Prepare una bebida según su gusto individual.

Ajuste de la intensidad del café

- ▶ Para seleccionar la intensidad del café, pulsar 0.

Se pueden seleccionar los siguientes grados de intensidad del café:

- "suave"
- "normal"
- "fuerte"
- "muy fuerte"
- "DoubleShot"

Nota: El ajuste "DoubleShot" no está disponible para todas las bebidas y cantidades de bebidas.

Consejo Para obtener un sabor de café más intenso, seleccionar una alta intensidad del café para una alta cantidad de llenado.

Seleccionar café molido

- ▶ Pulsar 0 repetidamente hasta que el indicador muestre "Café molido".
→ "Preparar café a partir de café molido", *Página 117*

AromaDouble Shot

Se puede elaborar un café extrafuerte utilizando el ajuste "DoubleShot".

Cuanto más se prolonga el tiempo de preparación del café, más sustancias amargas y aromas no deseados se despiden. Las sustancias amargas y los aromas no deseados perjudican el sabor y la digestibilidad del café. Una vez preparada la mitad de la cantidad de la bebida, se vuelve a moler café y se prepara de inmediato, de manera que solo se liberan los olores más agradables y aromáticos.

Nota: El ajuste "DoubleShot" no está disponible para todas las bebidas y cantidades de bebidas.

Ajustar la cantidad de llenado

- ▶ Pulsar  repetidas veces hasta que en el indicador se muestre la cantidad de llenado deseada.

Preparación de dos tazas al mismo tiempo

En función del tipo de aparato, se pueden preparar dos tazas al mismo tiempo de algunas bebidas.

Nota

La función «Preparar dos tazas al mismo tiempo» no está disponible con las siguientes opciones:

- "Café molido"
 - "DoubleShot"
 - La cantidad de llenado es inferior a 1,2 oz. (35 ml)
1. Presionar .
 - ✓ El indicador muestra el ajuste.
 2. Colocar dos tazas a izquierda y derecha debajo del dispensador de bebidas.
 3. Presionar ^{start} _{stop}.

La bebida se prepara en 2 pasos.
Los granos de café se muelen en 2 procesos de molido.

- ✓ Las bebidas se preparan y las tazas empiezan a llenarse.
- 4. Esperar hasta que el proceso haya concluido.

8.11 Molinillo

El aparato dispone de un molinillo regulable con el que se puede ajustar individualmente el grado de molido de los granos de café.

Ajuste del grado de molido

Ajustar el grado de molido deseado durante el molido de los granos de café.

ADVERTENCIA

El molinillo gira.

- ▶ No introducir las manos en el molinillo.

AVISO:

Peligro de daños en el molinillo. El ajuste incorrecto del grado de molido puede dañar el molinillo.

- ▶ Ajustar el grado de molido solo con el molinillo en funcionamiento.
- ▶ Ajustar gradualmente el grado de molido con el mando giratorio.

Grado de molido	Ajuste
Grado de molido fino para granos de café con tueste claro	Girar el mando giratorio en sentido antihorario.



Grado de molido	Ajuste
Grado de molido grueso para granos de café con tueste oscuro	Girar el mando giratorio en sentido horario.



El ajuste del grado de molido tiene efecto después de la segunda taza de café.



Consejo Si el café solo sale a gotas, ajuste un grado de molido más grueso. Si el café se dispensa demasiado rápido o tiene poca crema, ajuste el grado de molido más fino.

9 Seguro para niños

Se puede bloquear la cafetera para proteger a los niños contra escaldaduras y quemaduras.

9.1 Activar el seguro para niños

Requisito: El aparato está conectado.

- ▶ Pulsar  durante al menos 3 segundos.
- ✓ Aparece "Seguro para niños activo. Para desactivar, pulsar durante 3 s."  en la pantalla.

9.2 Desactivar el seguro para niños

- ▶ Pulsar  durante al menos 3 segundos.
- ✓ El seguro para niños está desactivado.

10 Calefacción de las tazas¹

Las tazas se pueden precalentar con la función de calefacción de las tazas.

10.1 Activar y desactivar la función de calefacción de las tazas¹

ADVERTENCIA

La calefacción de las tazas¹ se calienta mucho.

- ▶ No tocar nunca la calefacción de las tazas¹ cuanto esté caliente.
- ▶ Dejar enfriar la calefacción de las tazas¹ antes de tocarla.

Consejo Para precalentar las tazas de forma óptima, colocar las tazas con la base sobre la calefacción de las tazas¹.

- ▶ La calefacción de las tazas¹ se activa y desactiva en los ajustes básicos.

11.2 Vista general de los ajustes básicos

Aquí encontrará una vista general de los ajustes básicos.

Ajuste	Selección	Descripción
Limpieza	Sistema de leche Descalcificar Limpiar calc'nClean	Iniciar programas de mantenimiento. → "Programas de mantenimiento", Página 131



¹ Según el equipamiento del aparato

² Ajuste de fábrica (puede diferir según el modelo de aparato)

11 Ajustes básicos

Puede adaptar los ajustes básicos del aparato a sus necesidades propias y acceder a las funciones adicionales.

11.1 Modificar los ajustes básicos

1. Presionar .
2. Seleccionar el ajuste básico deseado con \checkmark o \wedge y pulsar ok.
- ✓ En el indicador se muestran las distintas opciones de ajuste y los símbolos de navegación se iluminan. El indicador muestra el ajuste actual.
3. Seleccionar la opción deseada con \checkmark o \wedge y pulsar Ok.
- ✓ El ajuste se guarda.
4. Volver con \leftarrow .
5. Pulsar  para salir del menú.

¹ Según el equipamiento del aparato

Ajuste	Selección	Descripción
Calientatazas ¹	Calientataz. desact. ² Calientatazas act.	Activar o desactivar la calefacción de las tazas. → "Calefacción de las tazas", <i>Página 122</i>
Filtro de agua	Nuevo filtro Ningún filtro	Ajustar el uso del filtro de agua.
Temp. del café	normal alta máx.	Ajustar la temperatura para bebidas a base de café. Nota: El ajuste se aplica a todos los tipos de preparación.
Idiomas	véase la selección en el aparato	Ajustar el idioma del menú. Los cambios se pueden visualizar de inmediato en la pantalla.
Descon. autom.	véase la selección en el aparato	Ajustar el intervalo de tiempo tras el cual desea que el aparato se desconecte automáticamente después de haber preparado la última bebida.
Dureza del agua	1 (blanda) 2 (media) 3 (dura) 4 (muy dura) ² Descalcificador	Ajustar el aparato a la dureza del agua local.
Estadísticas	véase la selección en el aparato	Mostrar la cantidad de tazas preparadas.
Tonos de teclas	Tonos teclas act. ² Tono teclas desact.	Activar o desactivar los tonos de tecla táctil.
Unidad de bebida	■ fl.oz ■ ml	Ajuste la unidad de volumen.
Enjuague arranque	■ Enjua. arranq. des. ■ Enjua. arranq. act.	La taza situada debajo del dispensador no se llena con agua de aclarado al encenderla.

¹ Según el equipamiento del aparato² Ajuste de fábrica (puede diferir según el modelo de aparato)

Ajuste	Selección	Descripción
Ajuste de fábrica	¿Reinicio completo? Continuar: OK Cancelar: ←	Restablecer los ajustes al estado de fábrica. Nota: Se borrarán todos los ajustes individuales y se restablecerán los ajustes de fábrica.
Información del aparato	Información de la licencia	Mostrar el texto de licencia FOSS.

¹ Según el equipamiento del aparato
² Ajuste de fábrica (puede diferir según el modelo de aparato)

12 Limpieza y cuidados

Para que el aparato mantenga durante mucho tiempo su capacidad funcional, debe mantenerse y limpiarse con cuidado.

12.1 Componentes adecuados para lavavajillas

Averiguar qué componentes pueden lavarse en el lavavajillas.

AVISO:

Algunas piezas son sensibles a las variaciones de temperatura y pueden dañarse en el lavavajillas.

- ▶ Observar las instrucciones de uso del lavavajillas.
- ▶ Lavar en el lavavajillas solo los componentes adecuados.
- ▶ Utilizar solo programas que no calienten los componentes a más de 140 °F (60 °C).

Adecuado para lavavajillas:

- Cubierta de bandeja de goteo
- Rejilla de goteo



- Recipiente para los posos de café
- Indicador mecánico del nivel de llenado
- Sistema de la leche con adaptador
- Conducto de café molido con tapa

No adecuado para lavavajillas:



- Bandeja de goteo
- Depósito de agua
- Tapa del depósito de agua
- Unidad de preparación
- Tapa de la salida de bebidas

12.2 Productos de limpieza

Utilizar exclusivamente productos de limpieza adecuados.

AVISO:

Los productos de limpieza inadecuados pueden dañar la superficie del aparato.

- ▶ No utilizar agentes agresivos ni abrasivos.
- ▶ No utilizar productos de limpieza que contengan alcohol o alcoholes.
- ▶ No utilizar estropajos ni esponjas de fibra dura.

Los productos de limpieza y descalcificación inadecuados pueden dañar el aparato.

- ▶ Para la descalcificación, no utilizar ácido cítrico puro, vinagre o agentes a base de vinagre.
- ▶ No utilizar productos de descalcificación que contengan ácido fosfórico.
- ▶ Utilizar únicamente pastillas descalcificadoras y pastillas de limpieza especialmente desarrolladas para el aparato.
→ "Accesorios", Página 108

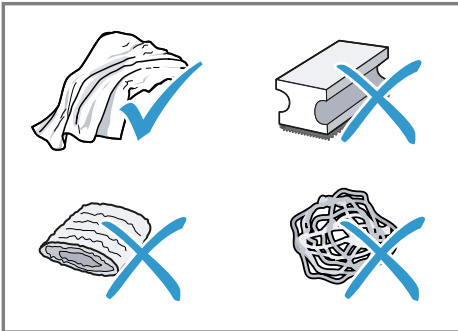

Recomendaciones

- Lavar bien los paños de esponja nuevos para eliminar las posibles sales adheridas. Las sales pueden provocar una corrosión ligera en las superficies de acero inoxidable.
- Eliminar inmediatamente los restos de cal, café, leche y soluciones de descalcificación y de limpieza para evitar la formación de corrosión.

12.3 Limpiar el aparato

⚠ ADVERTENCIA

La penetración de humedad puede causar una descarga eléctrica.

- ▶ No sumergir nunca el aparato ni el cable de conexión de red en agua.
- ▶ No derramar ningún líquido sobre la conexión por enchufe del aparato.
- ▶ No utilizar limpiadores por chorro de vapor ni de alta presión para limpiar el aparato.

⚠ ADVERTENCIA

Algunas piezas del aparato se calientan mucho.

- ▶ No tocar nunca las piezas calientes del aparato.
- ▶ Después del uso, dejar enfriar las piezas calientes del aparato antes de tocarlas.

1. Desenchufar el aparato de la red eléctrica.
2. Limpiar la carcasa, las superficies brillantes y el panel de mando con un paño de microfibra.
3. Después de la preparación de una bebida, limpiar el dispensador con un paño suave y húmedo.
4. Enjuagar el depósito de agua con agua limpia y fresca.
5. Si no se ha utilizado el aparato durante un período de tiempo prolongado (p. ej., durante las vacaciones) limpiar todo el aparato, inclusive las piezas móviles como, p. ej., la unidad de preparación o el depósito de agua.

Nota: El aparato ejecuta automáticamente un ciclo de enjuague cuando se enciende en frío o cuando

se apaga después de dispensar café. Es decir, el sistema se limpia a sí mismo.

12.4 Limpiar la bandeja de goteo y el recipiente para posos de café

Limpiar y vaciar a diario la bandeja de goteo y el recipiente para posos de café para evitar sedimentos.

1. Separar el tubo de la leche del dispensador de bebidas.
2. Abrir la puerta.
3. Extraer hacia adelante la bandeja de goteo y el recipiente para posos de café.
4. Retirar la bandeja de goteo y limpiarla.
5. Vaciar la bandeja de goteo y el recipiente para posos de café, y limpiarlos.
6. Limpiar el interior del aparato y el alojamiento de la bandeja de goteo.
7. **Consejo**
Al presionar los soportes hacia adentro, se puede extraer más fácilmente el indicador mecánico del nivel de llenado.

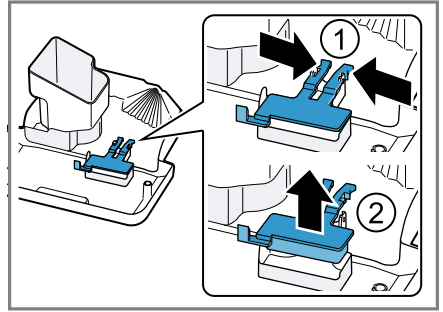

Desmontar el indicador mecánico del nivel de llenado y limpiar con un paño húmedo.

8. Ensamblar la bandeja de goteo, la bandeja escurridora, el recipiente para posos de café y el indicador mecánico del nivel de llenado, y colocarlos en el aparato.
9. Cerrar la puerta.

12.5 Limpiar el conducto de café molido

Consejo El conducto de café molido se puede lavar en el lavavajillas.

1. Extraer el conducto de café molido tirando de la tapa abierta.

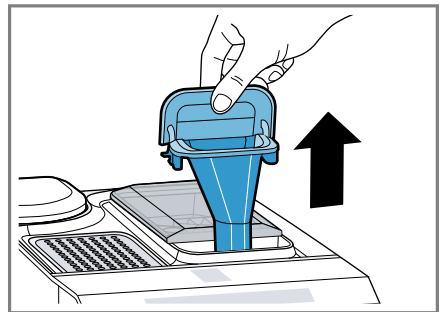

2. Limpiar el conducto de café molido con detergente lavavajillas.

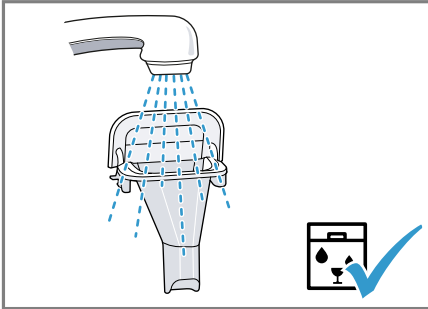

3. Secar el conducto de café molido y colocarlo en el aparato.

12.6 Limpiar sistema de leche

Limpiar el sistema de leche regularmente.

⚠ ADVERTENCIA

El sistema de leche se calienta mucho.

- ▶ No tocar nunca el sistema de leche caliente.
- ▶ Dejar enfriar el sistema de leche antes de tocarlo.

AVISO:

El aparato se puede dañar si no se limpia correctamente.

- ▶ La cubierta del dispensador no es adecuada para el lavavajillas.

Recomendaciones

- Si se desea limpiar a fondo el sistema de leche, se puede utilizar el programa de mantenimiento «Limpieza del sistema de leche».
- Todos los componentes del sistema de leche pueden lavarse en el lavavajillas.

1. Desplazar el dispensador de bebidas completamente hacia abajo.
2. Extraer la cubierta hacia delante y retirar el tubo de la leche.

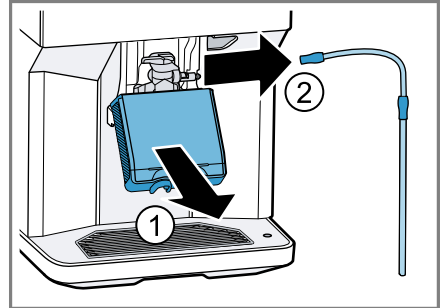

3. Extraer el sistema de leche hacia delante.

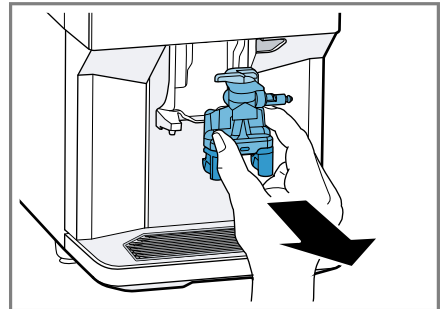

4. Desmontar la parte superior e inferior del sistema de leche.

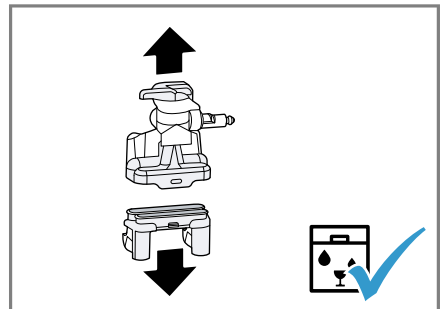

5. Separar el tubo de la leche y el tubo de aspiración.

6. Limpiar los componentes con agua jabonosa y un paño suave.

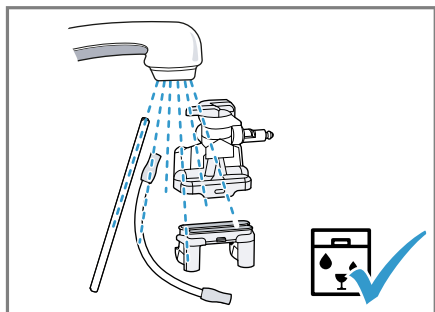

7. Después de enjuagar el sistema de leche, retirar minuciosamente los restos de álcali.
Aclarar todos los componentes con agua limpia y secarlos.

8. Ensamblar la parte superior e inferior del sistema de leche.

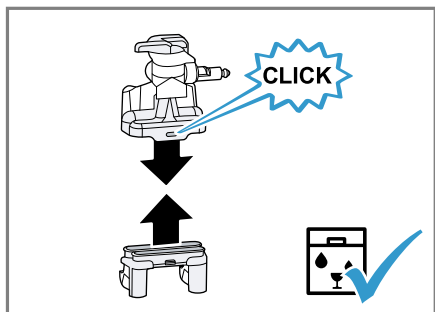

9. Conectar el tubo para la leche y el tubo de aspiración.

10. Introducir el sistema de leche en línea recta desde el frente en el aparato.

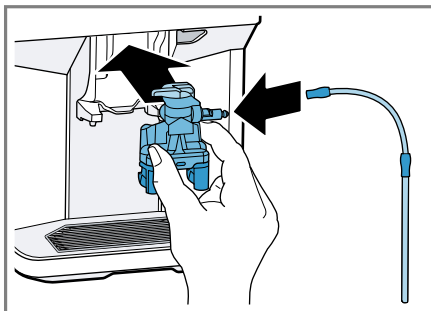

11. Conectar el tubo para la leche.

12. Enjuagar la cubierta y limpiarla con un paño suave.

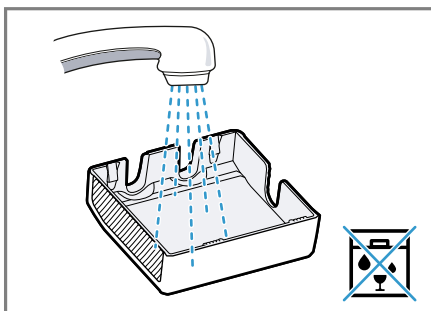

13. Volver a colocar la cubierta.

14. Desplazar el dispensador de bebidas completamente hacia arriba.

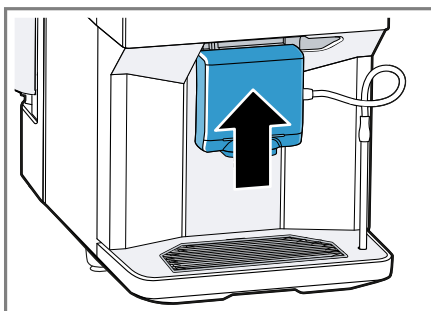

12.7 Limpiar la unidad de preparación

La unidad de preparación debe extraerse y limpiarse con frecuencia de forma manual, además de hacerlo con el programa de enjuague automático.

⚠ **ADVERTENCIA**

Algunas piezas del aparato se calientan mucho.

- ▶ No tocar nunca las piezas calientes del aparato.
- ▶ Después del uso, dejar enfriar las piezas calientes del aparato antes de tocarlas.

AVISO:

Una limpieza incorrecta puede dañar la unidad de preparación.

- ▶ No utilizar detergente.
- ▶ No utilizar productos de limpieza basados en el vinagre o que contengan ácido.
- ▶ No lavar en el lavavajillas.

1. Separar el tubo de la leche del dispensador de bebidas.

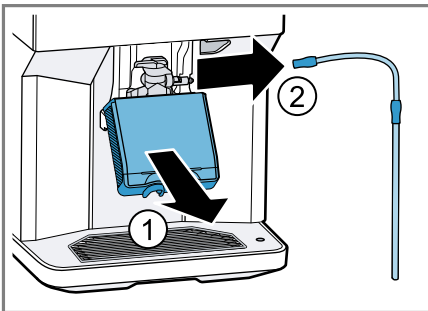

2. Apagar el aparato con .
 - Abrir la puerta de la unidad de preparación.

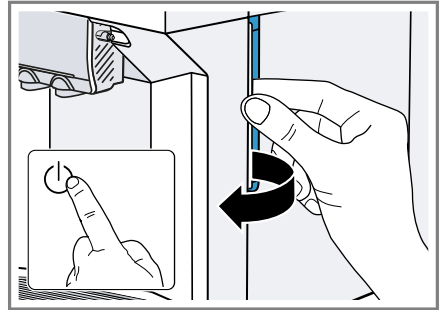

3. Retirar la bandeja de goteo y el recipiente de posos del café.

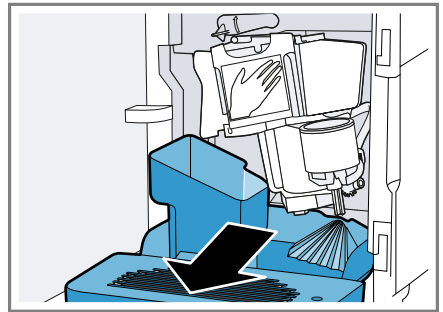

4. Empujar hacia arriba el tirador rojo.
 - Sujetar la unidad de preparación por el asa y extraerla cuidadosamente hacia delante.

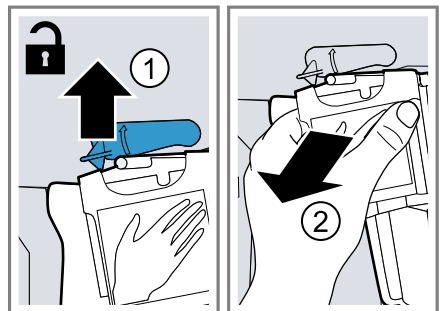

5. Limpie a fondo la unidad de preparación con agua corriente caliente.

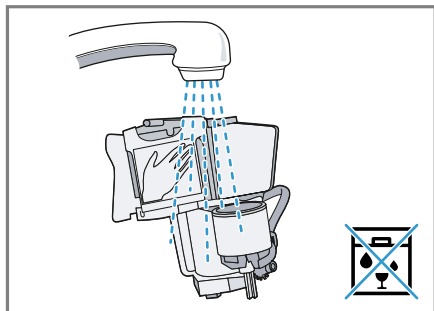

6. Limpiar el interior del aparato con un paño húmedo y retirar los restos de café.

- Dejar secar la unidad de preparación y el interior del aparato.

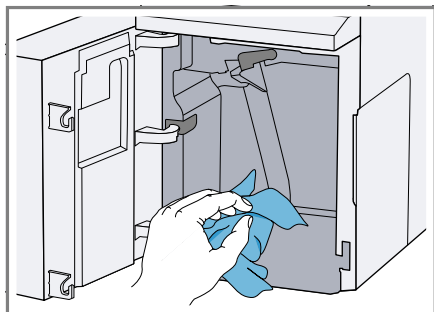

7. Sujetar la unidad de preparación por el asa.

- Empujar hacia arriba el tirador rojo.
- Colocar la unidad de preparación debajo del tirador y desplazarla hacia atrás hasta el tope.

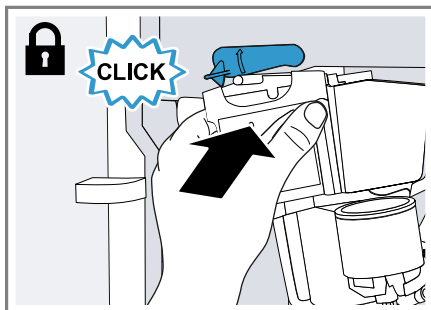

- ✓ El tirador se encastra.
8. Colocar la bandeja de goteo con el recipiente para posos de café.

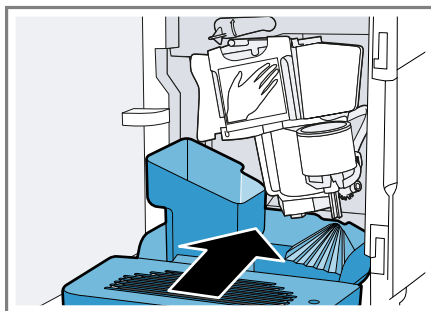

9. Cerrar la puerta de la unidad de preparación.

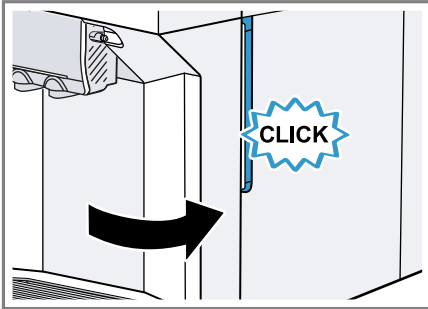

Nota: La puerta solo puede cerrarse cuando la bandeja de goteo y la unidad de preparación están colocadas correctamente.

12.8 Programas de mantenimiento

Después de determinados intervalos el aparato recomienda utilizar los programas de mantenimiento. Utilizar los programas de mantenimiento para limpiar el aparato en profundidad.

AVISO:

Una limpieza y descalcificación inadecuadas o no realizadas a tiempo pueden dañar el aparato.

- ▶ Efectuar el proceso de descalcificación inmediatamente.
- ▶ Introducir solo pastillas de limpieza en el conducto de café molido.
- ▶ No poner pastillas u otros agentes de descalcificación en el conducto de café molido.

Notas

- La pantalla indica el avance del proceso.

- Si el aparato no se descalcifica a tiempo, en el indicador se muestra "Descalc. pendiente. El aparato está bloqu. Pulsar menú durante 3 s.".
- Si el aparato está bloqueado, solo podrá utilizarse de nuevo cuando se haya completado correctamente el proceso de descalcificación.
- Si el programa de mantenimiento se interrumpe accidentalmente, este debe restablecerse.
→ "Restablecer a los programas de mantenimiento", *Página 132*

Recomendaciones

- Si se utiliza un filtro de agua, se prolonga el intervalo de tiempo hasta que se deba ejecutar un programa de mantenimiento.
- Se pueden combinar "Descalcificar" y "Limpiar" mediante el programa de mantenimiento "calc'nClean".
- Limpiar el aparato inmediatamente después de un programa de mantenimiento con un paño suave y húmedo a fin de eliminar los restos de la solución de descalcificación y evitar la corrosión.

Utilizar los programas de mantenimiento

Notas

- Si se utiliza el programa de mantenimiento "Limpieza", limpiar previamente la unidad de preparación.
- Si se utilizan los programas de mantenimiento "Descalcificar" o "calc'nClean", limpiar previamente la unidad de preparación y preparar la solución de descalcificación.

1. Presionar .

2. Con \vee y \wedge , seleccionar "Limpieza" y pulsar Ok.
 3. Seleccionar el programa deseado con \vee y \wedge , y pulsar Ok, p. ej., "Descalcificar".
- ✓ La pantalla de visualización va mostrando los procesos en curso y facilita instrucciones.

Preparar la solución de descalcificación

1. Llenar un recipiente con 16,9 oz. (0,5 l) agua tibia.
2. Introducir en el agua una pastilla de descalcificación y remover hasta que se haya disuelto completamente.

Restablecer a los programas de mantenimiento

Realizar los siguientes pasos en caso de que el programa de mantenimiento se haya interrumpido, p. ej., debido a un corte en el suministro eléctrico.

1. Vaciar el recipiente e introducir el extremo del tubo de aspiración en el recipiente.
 2. Enjuagar el depósito de agua.
 3. Llenar el depósito de agua hasta la marca «máx» con agua limpia y sin gas.
 4. Presionar Ok.
- ✓ El aparato se enjuaga durante aprox. 2 minutos.
5. Vaciar y limpiar la bandeja de goteo.
 6. Colocar la bandeja de goteo y cerrar la puerta.
 7. Volver a iniciar el programa de mantenimiento.

13 Solucionar pequeñas averías

ADVERTENCIA

Las reparaciones indebidas son peligrosas.

- ▶ Solo se pueden utilizar repuestos originales para reparar el aparato.
- ▶ Si el cable de conexión de red de este aparato resulta dañado, éste debe ser sustituido por el fabricante, por el servicio de atención al cliente o por una persona cualificada a fin de evitar posibles situaciones de peligro.

Falla	Causas y resolución de problemas
El aparato no reacciona.	<p>El aparato presenta una avería.</p> <ol style="list-style-type: none"> 1. Extraer el enchufe de red de la toma de corriente y esperar 60 segundos. 2. Introducir el enchufe de red en la toma de corriente.
El aparato solo dispensa agua, no café.	<p>El aparato no reconoce el recipiente para café en grano vacío.</p> <ul style="list-style-type: none"> ▶ Echar granos de café. <hr/> <p>El conducto de café de la unidad de preparación está obstruido.</p> <ul style="list-style-type: none"> ▶ Limpiar la unidad de preparación. <hr/> <p>Los granos de café son demasiado aceitosos y no caen en el molinillo.</p> <ul style="list-style-type: none"> ▶ Golpear levemente el recipiente del café en grano. ▶ Utilice otro tipo de café. ▶ No utilizar granos aceitosos. ▶ Limpiar el recipiente vacío para café en grano con un paño húmedo.
El aparato no dispensa espuma de leche.	<p>El sistema de la leche está sucio.</p> <ul style="list-style-type: none"> ▶ Limpiar el sistema de la leche en el lavavajillas. <hr/> <p>El tubo de la leche no está sumergido en la leche.</p> <ul style="list-style-type: none"> ▶ Utilizar más leche. ▶ Comprobar si el tubo de leche está sumergido en la leche. <hr/> <p>La máquina está fuertemente calcificada.</p> <ul style="list-style-type: none"> ▶ Descalcifique el aparato.
El sistema de la leche no absorbe leche.	<p>El sistema de la leche no está montado correctamente.</p> <ul style="list-style-type: none"> ▶ Colocar correctamente el sistema de leche. <hr/> <p>El tubo de la leche no está sumergido en la leche.</p>

Falla	Causas y resolución de problemas
El sistema de la leche no absorbe leche.	<ul style="list-style-type: none"> ▶ Utilizar más leche. ▶ Comprobar si el tubo de leche está sumergido en la leche.
La espuma de leche está demasiado fría.	<p>La leche está demasiado fría.</p> <ul style="list-style-type: none"> ▶ Caliente la leche.
El aparato no dispensa agua caliente.	<p>El sistema de la leche está sucio.</p> <ul style="list-style-type: none"> ▶ Limpiar el sistema de la leche en el lavavajillas.
El aparato no dispensa bebidas.	<p>Hay aire en el filtro de agua.</p> <ol style="list-style-type: none"> 1. Sumergir en agua el filtro de agua con la abertura hacia arriba hasta que no salgan burbujas de aire. 2. Volver a colocar el filtro. → <i>"Colocar y activar el filtro de agua", Página 114</i> <ul style="list-style-type: none"> ▶ Presionar el filtro de agua en el empalme del depósito de forma recta y firme.
	<p>Los restos de los agentes de descalcificación obturan el depósito de agua.</p> <ol style="list-style-type: none"> 1. Retirar el depósito de agua. 2. Limpiar a fondo el depósito de agua.
Hay gotas de agua en la parte inferior interna del aparato.	<p>La bandeja de goteo se retiró demasiado pronto.</p> <ul style="list-style-type: none"> ▶ Retirar la bandeja de goteo unos segundos después de haber dispensado la última bebida.
La unidad de preparación no puede retirarse.	<p>La unidad de preparación no se encuentra en posición de extracción.</p> <ul style="list-style-type: none"> ▶ Volver a encender el aparato.
No es posible manejar el aparato. Cambiar las indicaciones de la pantalla.	<p>El aparato se encuentra en el modo de demostración.</p> <ol style="list-style-type: none"> 1. Retirar el depósito de agua y llenarlo con agua potable limpia, fría y sin gas. 2. Coloque de nuevo el depósito de agua.
El molinillo no arranca.	<p>El aparato está demasiado caliente.</p> <ol style="list-style-type: none"> 1. Desconectar el aparato de la red eléctrica. 2. Esperar 1 hora para enfriar el aparato.

Falla	Causas y resolución de problemas
El molinillo no muele granos de café aunque el recipiente para café en grano está lleno.	<p>Los granos de café son demasiado aceitosos y no caen en el molinillo.</p> <ul style="list-style-type: none"> ▶ Golpear levemente el recipiente del café en grano. ▶ Utilice otro tipo de café. ▶ No utilizar granos aceitosos. ▶ Limpiar el recipiente vacío para café en grano con un paño húmedo.
La indicación de la pantalla "Cerrar" aparece aunque la puerta esté cerrada.	<p>La puerta no está bien cerrada.</p> <ul style="list-style-type: none"> ▶ Empuje bien la puerta para cerrarla. <p>El aparato está demasiado caliente.</p> <ol style="list-style-type: none"> 1. Desconectar el aparato de la red eléctrica. 2. Esperar 1 hora para enfriar el aparato.
La indicación de la pantalla "Vaciar la bandeja de goteo y volver a colocarla." aparece aunque la bandeja de goteo esté vacía.	<p>El aparato está desconectado y no detecta el vaciado.</p> <ol style="list-style-type: none"> 1. Encienda el aparato y retire la bandeja de goteo. 2. Vuelva a colocar la bandeja de goteo. <p>La bandeja de goteo está sucia.</p> <ul style="list-style-type: none"> ▶ Limpiar a fondo la bandeja de goteo.
La indicación de la pantalla muestra "Llenar el depósito de agua", a pesar de que el depósito de agua está lleno.	<p>El depósito de agua no está colocado correctamente.</p> <ul style="list-style-type: none"> ▶ Colocar correctamente el depósito de agua. <p>El flotador del depósito de agua está atascado.</p> <ol style="list-style-type: none"> 1. Retirar el depósito de agua. 2. Limpiar a fondo el depósito de agua. <p>El depósito de agua contiene agua con gas.</p> <ul style="list-style-type: none"> ▶ Llenar el depósito de agua con agua potable limpia. <p>El filtro de agua nuevo no se ha enjuagado según las instrucciones.</p> <ol style="list-style-type: none"> 1. Lavar el filtro de agua según las instrucciones. → <i>"Colocar y activar el filtro de agua", Página 114</i> 2. Poner en funcionamiento el filtro de agua. <p>Hay aire en el filtro de agua.</p> <ol style="list-style-type: none"> 1. Sumergir en agua el filtro de agua con la abertura hacia arriba hasta que no salgan burbujas de aire. 2. Volver a colocar el filtro. → <i>"Colocar y activar el filtro de agua", Página 114</i> <p>El filtro de agua es viejo.</p> <ul style="list-style-type: none"> ▶ Colocar un nuevo filtro de agua.

Falla	Causas y resolución de problemas
<p>La indicación de la pantalla muestra "Llenar el depósito de agua", a pesar de que el depósito de agua está lleno.</p>	<p>Los depósitos de cal en el depósito de agua obstruyen el sistema.</p> <ol style="list-style-type: none"> 1. Limpiar a fondo el depósito de agua. 2. Iniciar el programa de descalcificación.
<p>Aparece la indicación de la pantalla "Limpiar la unidad de preparación, volver a colocarla y cerrar la puerta."</p>	<p>La unidad de preparación está sucia.</p> <ul style="list-style-type: none"> ▶ Limpiar la unidad de preparación. <hr/> <p>El mecanismo de la unidad de preparación se mueve con dificultad.</p> <ul style="list-style-type: none"> ▶ Limpiar la unidad de preparación. <hr/> <p>Hay demasiado café molido en la unidad de preparación.</p> <ul style="list-style-type: none"> ▶ Utilizar como máximo 2 cucharadas rasas de café molido.
<p>Aparece la indicación de la pantalla "Voltaje (V) incorrecto."</p>	<p>Problemas con el suministro de corriente.</p> <ul style="list-style-type: none"> ▶ Utilizar el aparato solo con 120 V ~.
<p>Aparece la indicación de la pantalla "Reiniciar el aparato."</p>	<p>La unidad de preparación está muy sucia o no puede retirarse.</p> <ul style="list-style-type: none"> ▶ Reinicie el aparato. ▶ Limpiar la unidad de preparación. <hr/> <p>El aparato presenta una avería.</p> <ol style="list-style-type: none"> 1. Extraer el enchufe de red de la toma de corriente y esperar 60 segundos. 2. Introducir el enchufe de red en la toma de corriente.
<p>La indicación de la pantalla muestra "calc'nClean" con mucha frecuencia.</p>	<p>El agua descalcificada todavía contiene algo de cal.</p> <ol style="list-style-type: none"> 1. Colocar un nuevo filtro de agua. → <i>"Colocar y activar el filtro de agua", Página 114</i> 2. Ajuste la dureza del agua. <hr/> <p>Se ha utilizado el descalcificador incorrecto o una cantidad insuficiente.</p> <ul style="list-style-type: none"> ▶ Para la descalcificación, utilizar exclusivamente las pastillas adecuadas. <hr/> <p>El programa de mantenimiento no se ha ejecutado completamente.</p>

Falla	Causas y resolución de problemas
La indicación de la pantalla muestra "calc'nClean" con mucha frecuencia.	<ul style="list-style-type: none"> ▶ Restablecer el programa de mantenimiento. → <i>"Restablecer a los programas de mantenimiento", Página 132</i>
Calidad del café o de la leche muy variable.	<ul style="list-style-type: none"> El aparato está calcificado. ▶ Descalcifique el aparato.
Calidad de la espuma de leche muy variable.	<p>La calidad de la espuma de leche depende del tipo de leche o de la bebida de base vegetal utilizada.</p> <ul style="list-style-type: none"> ▶ Optimizar el resultado seleccionando el tipo de leche o de la bebida de base vegetal.
El café se dispensa solo a gotas o no se dispensa del todo.	<p>El grado de molido ajustado es demasiado fino.</p> <ul style="list-style-type: none"> ▶ Ajuste un grado de molido más grueso. → <i>"Ajuste del grado de molido", Página 121</i>
La cantidad de llenado ajustada no se alcanza.	<p>La máquina está fuertemente calcificada.</p> <ul style="list-style-type: none"> ▶ Descalcifique el aparato. <hr/> <p>Hay aire en el filtro de agua.</p> <ol style="list-style-type: none"> 1. Sumergir en agua el filtro de agua con la abertura hacia arriba hasta que no salgan burbujas de aire. 2. Volver a colocar el filtro. → <i>"Colocar y activar el filtro de agua", Página 114</i> <hr/> <p>El aparato está sucio.</p> <ul style="list-style-type: none"> ▶ Limpiar la unidad de preparación. ▶ Descalcificar y limpiar el aparato. <hr/> <p>La intensidad del café es demasiado fuerte.</p> <ul style="list-style-type: none"> ▶ Reducir la intensidad del café, p. ej., a "normal". → <i>"Ajuste de la intensidad del café", Página 120</i>
El café no tiene «crema».	<p>El tipo de café no es óptimo.</p> <ul style="list-style-type: none"> ▶ Utilice un tipo de café con una mayor proporción de granos de la variedad Robusta. <hr/> <p>Los granos de café ya no están recién tostados.</p> <ul style="list-style-type: none"> ▶ Se recomienda utilizar granos de café frescos. <hr/> <p>El grado de molido no es el adecuado para los granos de café.</p> <ul style="list-style-type: none"> ▶ Ajuste un grado de molido más fino. → <i>"Ajuste del grado de molido", Página 121</i>

Falla	Causas y resolución de problemas
El café es demasiado «ácido».	Se ha ajustado un grado de molido demasiado grueso. ▶ Ajuste un grado de molido más fino. → <i>"Ajuste del grado de molido", Página 121</i>
	El tipo de café no es óptimo. ▶ Utilice un tipo de café con una mayor proporción de granos de la variedad Robusta.
El café es demasiado «amargo».	El grado de molido ajustado es demasiado fino. ▶ Ajuste un grado de molido más grueso. → <i>"Ajuste del grado de molido", Página 121</i>
	El tipo de café no es óptimo. ▶ Utilice otro tipo de café.
El café tiene sabor a «quemado».	El grado de molido ajustado es demasiado fino. ▶ Ajuste un grado de molido más grueso. → <i>"Ajuste del grado de molido", Página 121</i>
	El tipo de café no es óptimo. ▶ Utilice otro tipo de café.
	Temperatura de elaboración excesiva. ▶ Disminuir la temperatura de elaboración. → <i>"Vista general de los ajustes básicos", Página 122</i>
Los posos de café no son compactos y están demasiado húmedos.	El grado de molido no está ajustado de modo óptimo. ▶ Ajustar un grado de molido más grueso o más fino. → <i>"Ajuste del grado de molido", Página 121</i>
	No hay suficiente café molido. ▶ Utilizar 2 cucharadas rasas de café molido.
	Los granos de café son demasiado aceitosos. ▶ Utilizar otro tipo de grano de café.

14 Transporte, almacenamiento y eliminación de desechos

14.1 Activar la protección contra heladas



Proteja el aparato contra las heladas durante el transporte y el almacenamiento.

AVISO:

Los restos de líquido en el aparato pueden dañar el aparato durante el transporte o el almacenamiento.

- ▶ Vaciar el sistema de conductos antes del transporte o el almacenamiento.

Requisitos

- El aparato vuelve a estar listo para funcionar.
 - El depósito de agua está lleno.
1. Retirar el recipiente para la leche.
 2. Limpiar la unidad de preparación.
 3. Colocar un recipiente grande debajo del dispensador de bebidas.
 4. Pulsar  repetidamente hasta que el indicador muestre "LatteSchiumato".
 5. Pulsar  repetidamente hasta que el indicador muestre 240 ml.
 6. Presionar .
 7. Esperar hasta que el aparato expulse vapor.
 8. Retirar el depósito de agua.
- ✓ El aparato se vacía automáticamente.

9. En caso de que aparezca el mensaje "Llenar el depósito de agua", ignorarlo.
10. Vaciar y limpiar el depósito de agua y la bandeja de goteo.
11. Colocar el depósito de agua y la bandeja de goteo.
12. Desconectar el aparato y separarlo de la red eléctrica.

14.2 Eliminación de los aparatos usados

Mediante una eliminación respetuosa con el medio ambiente se pueden reutilizar materias primas valiosas.

1. Desenchufar el cable de conexión a la red de la toma de corriente.
2. Separar el cable de conexión a la red.
3. Desechar el aparato de manera respetuosa con el medio ambiente. Su distribuidor o el ayuntamiento local puede proporcionarle información sobre las vías y posibilidades actuales de desecho de materiales.

15 Servicio de atención al cliente

En cada reparación cubierta por la garantía, nos aseguramos de que su aparato sea reparado con repuestos originales por un proveedor de servicio capacitado y autorizado. Solo utilizamos repuestos originales para todos los tipos de reparaciones. Las informaciones detalladas sobre el periodo de validez de la garantía y las condiciones de garantía las podrá

encontrar en nuestras condiciones de garantía, con su distribuido o en nuestra página web.

Cuando se ponga en contacto con el servicio de atención al cliente, no olvide indicar el número de modelo (E-Nr.) y el número de fabricación (FD) de su aparato.

USA:

(800)701-5231

www.bosch-home.com/us/owner-support/get-support

www.bosch-home.com/us/shop

CA:

(800)701-5231

www.bosch-home.ca/en/service/get-support

www.bosch-home.ca/en/service/cleaners-and-accessories

15.1 Número de modelo (E-Nr.) y número de fabricación (FD)

El número de modelo (E-Nr.) y el número de fabricación (FD) se encuentran en la placa de características del aparato.

Para volver a encontrar rápidamente los datos del aparato o el número de teléfono del servicio de atención al cliente, puede anotar dichos datos.

16 Datos técnicos

Tensión	120 V ~
Frecuencia	50 Hz
Valor de conexión	1500 W
Presión máxima de la bomba, estática	15 bar

Capacidad máxima, depósito de agua (sin filtro)	57,5 oz. (1,7 l)
Capacidad máxima, recipiente para café en grano	9,5 oz. (≈270 g)
Longitud del conducto de alimentación	39 3/8" (1 m)
Altura del aparato	14,7" (37,3 cm)
Ancho del aparato	10,9" (27,6 cm)
Profundidad del aparato	17,8" (45,2 cm)
Peso, vacío	8-9 kg
Tipo de molinillo	Cerámica

17 DECLARACIÓN DE GARANTÍA LIMITADA DEL PRODUCTO

ESTA GARANTÍA LIMITADA LE OTORGA DERECHOS LEGALES ESPECÍFICOS. USTED TAMBIÉN PUEDE TENER OTROS DERECHOS QUE VARÍAN DE UN ESTADO A OTRO.

17.1 Qué cubre esta garantía y a quién se aplica

La garantía limitada proporcionada por BSH Home Appliances («Bosch») en esta Declaración de Garantía Limitada del Producto se aplica únicamente al aparato Bosch («Producto») que usted ha adquirido siempre y cuando el Producto haya sido adquirido:

- Para su uso doméstico normal (no comercial) (es decir, no más de 7000 tazas durante el período de

garantía) y solo se haya utilizado en todo momento para fines domésticos normales y no comerciales.

- Nuevo al por menor de un distribuidor autorizado de BSH o directamente de BSH (no aparatos de exposición, «en estado actual» o «B»), y no para la reventa, o uso comercial.
- Dentro de Estados Unidos o Canadá, y ha permanecido en todo momento dentro del país de compra original.

Las garantías aquí establecidas se aplican al comprador original del producto aquí garantizado adquirido para uso doméstico ordinario durante la vigencia de la garantía.

Asegúrese de registrar su producto; la falta de registro no afectará a sus derechos de garantía. El registro de su producto es la mejor manera de que Bosch le informe en el improbable caso de un aviso de seguridad o retirada del producto.

Al comprar o recibir el producto, se recomienda registrarlo mediante el código QR que aparece en el lateral de la máquina o

en <https://registerbosch.com/>

17.2 Obtener el servicio técnico de la garantía

Para obtener servicio de garantía para su producto, debe ponerse en contacto con el servicio al cliente de Bosch en el (800)701-5231 para concertar una reparación.

17.3 Plazo de vigencia de la garantía

Bosch garantiza que el Producto está libre de defectos de material y de mano de obra durante un período de setecientos treinta (730) días a partir de la fecha de la entrega original. El plazo anterior empieza a contar a partir de la fecha de la entrega original.

La garantía solo se ampliará por el tiempo transcurrido entre la fecha de su reclamación de garantía y la fecha de la reparación o sustitución completada.

Se garantiza también que el Producto está libre de defectos **cosméticos** en material y por mano de obra (tales como arañazos en el acero inoxidable, manchas de pintura/porcelana, astillas, abolladuras u otros daños en el acabado) del Producto, por un período de treinta (30) días a partir de la fecha de entrega. Esta garantía **cosmética** excluye ligeras variaciones de color debidas a diferencias inherentes a las piezas pintadas y de porcelana, así como diferencias causadas por la iluminación de la cocina, la ubicación del producto u otros factores similares. Esta garantía **cosmética** excluye expresamente cualquier aparato de exposición, «en estado actual» o «B». EN VIRTUD DE ESTA GARANTÍA ESPECÍFICA, SE REQUIERE UNA PRUEBA DE COMPRA (POR EJEMPLO, EL RECIBO). Si no se puede aportar la prueba de compra, se utilizará como fecha de compra la fecha de producción más tres meses. Es posible que se le pida que proporcione

imágenes claras (por ejemplo, fotografías del Producto y/o que incluya la etiqueta de datos que muestre el modelo y el número de serie), pero el hecho de no hacerlo no mermará sus derechos de garantía.

17.4 Reparación/Reemplazo como único recurso

Durante este período de garantía, Bosch o uno de sus proveedores de servicios autorizados reparará su Producto sin cargo alguno para usted (sujeto a ciertas limitaciones establecidas en este documento) en virtud de una reclamación de garantía válida bajo los términos de la garantía aplicable.

Bosch correrá con los gastos de devolución del Producto Bosch a Bosch mediante envío terrestre, y el Producto original (piezas y componentes retirados) pasará a ser propiedad de Bosch. **LOS CONSUMIDORES DEBEN UTILIZAR LA BOLSA DE TRANSPORTE O LAS INSTRUCCIONES DE EMBALAJE ESPECIALES PROPORCIONADAS POR BOSCH. Esta garantía no cubre los daños de transporte ni la pérdida del producto durante el envío.**

Si se han realizado intentos razonables de reparar el Producto sin éxito, entonces Bosch reemplazará su Producto por uno de sustitución nuevo o certificado de fábrica (es decir, reacondicionado) (modelos mejorados pueden estar disponibles para usted, a discreción exclusiva de Bosch, por un cargo adicional). Bosch puede reparar una pieza del Producto original con

una pieza certificada de fábrica (es decir, reacondicionada). Usted tiene derecho a rechazar un Producto de sustitución que difiera materialmente del Producto original.

La única obligación y responsabilidad de Bosch en virtud del presente documento es reparar el Producto en virtud de una reclamación de garantía válida, recurriendo a un técnico de Bosch o uno de sus proveedores de servicios autorizados durante el horario comercial normal. Por cuestiones de seguridad y daños a la propiedad, Bosch recomienda encarecidamente que no intente reparar el Producto usted mismo, ni recurra a un proveedor de servicios no autorizado; **Bosch no tendrá ninguna responsabilidad por los daños resultantes de reparaciones o trabajos realizados por un proveedor de servicios no autorizado.** Proveedores de servicios autorizados son aquellas personas o empresas que han recibido una formación especial sobre los productos Bosch y que poseen, en opinión de Bosch, una reputación superior en cuanto a servicio al cliente y capacidad técnica (tenga en cuenta que son entidades independientes y no son agentes, socios, filiales ni representantes de Bosch). No obstante, la garantía no quedará anulada si el producto es reparado en un taller que no esté afiliado a Bosch o no sea distribuidor autorizado de Bosch. El uso de piezas de terceros tampoco anulará esta garantía.

17.5 Producto fuera de garantía

Bosch no tiene obligación alguna, en virtud de la ley ni por otro motivo, de otorgarle ninguna concesión, incluidos reparaciones, prorrates o reemplazo del Producto, con posterioridad al vencimiento de la garantía.

17.6 Exclusiones de la garantía

Esta Garantía Limitada no cubre ninguno de los siguientes elementos:

- Productos vendidos fuera de los Estados Unidos de América, territorios de EE. UU. y Canadá
- Consumibles (por ejemplo, filtro de agua)
- Reparaciones realizadas por minoristas o distribuidores no autorizados
- Productos comprados en eBay o en subastas
- Daños o pérdida del producto durante el envío
- Reparaciones relacionadas con el uso y el cuidado
- Uso de productos de cuidado no vendidos por Bosch (por ejemplo, desincrustantes, limpiadores, etc.)

La cobertura de la garantía aquí descrita excluye todos los defectos o daños causados por, incluyendo sin limitación, uno o más de los siguientes:

- Uso del Producto de cualquier forma que no sea la normal, doméstica (no comercial) y prevista (incluyendo, sin limitación, cualquier forma de uso comercial, uso o almacenamiento de un producto de

interior al aire libre, uso del Producto junto con aeronaves o embarcaciones).

- Utilización del Producto con una tensión o frecuencia fuera de la indicada en la placa de datos.
- Uso del producto en un generador, solar, inversor o convertidor de CC a CA.
- La mala conducta intencionada, negligencia, mal uso, abuso, accidentes, negligencia, manejo negligente o inadecuado, falta de mantenimiento de acuerdo con el Manual de Uso y Cuidado, instalación incorrecta o negligente, manipulación, incumplimiento de las instrucciones de funcionamiento, manipulación incorrecta, servicio no autorizado (incluida la «reparación» realizada por uno mismo o la exploración del funcionamiento interno del aparato).
- Ajuste, alteración o modificación de cualquier tipo.
- El incumplimiento de cualquier código, normativa o ley estatal, local, municipal o del condado en materia de electricidad, fontanería y/o construcción, incluido el hecho de no instalar el producto en estricta conformidad con los códigos y normativas locales en materia de incendios y construcción.
- Desgaste ordinario, derrames de alimentos, líquidos, acumulaciones de grasa u otras sustancias que se acumulen sobre, dentro o alrededor del Producto.
- Cualquier fuerza o factor externo, elemental y/o ambiental, incluyendo, sin limitación, lluvia,

viento, arena, inundaciones, incendios, deslizamientos de lodo, temperaturas de congelación, humedad excesiva o exposición prolongada a la humedad, rayos, subidas de tensión, fallos estructurales en el entorno del aparato y causas de fuerza mayor.

- Llamadas al servicio técnico para corregir la instalación de su Producto, para instruirle sobre cómo utilizar su Producto, para sustituir fusibles domésticos o para corregir el cableado doméstico.
- Daños o defectos provocados por la mano de obra o piezas instaladas por cualquier proveedor de servicio técnico no autorizado, a menos que este último haya sido aprobado por Bosch antes de realizar el servicio.

En ningún caso Bosch tendrá responsabilidad alguna por daños a la propiedad circundante, incluyendo armarios, suelos, techos y otras estructuras u objetos alrededor del Producto. También quedan excluidos de esta garantía los Productos cuyos números de serie hayan sido alterados, rayados o eliminados; cualquier tipo de servicio para enseñarle a utilizar el Producto o trabajos de mantenimiento cuando no haya ningún problema con el Producto; la corrección de problemas de instalación (usted es el único responsable de cualquier estructura y ajuste para el Producto, incluidas todas las instalaciones eléctricas u otras instalaciones de conexión, de los cimientos/suelos adecuados y de cualquier alteración, incluidos, entre

otros, armarios, paredes, suelos, estanterías, etc.); y el restablecimiento de disyuntores o fusibles.

EN LA MEDIDA PERMITIDA POR LA LEY, ESTA GARANTÍA ESTABLECE SUS RECURSOS EXCLUSIVOS CON RESPECTO AL PRODUCTO, INDEPENDIENTEMENTE DE QUE LA RECLAMACIÓN SEA CONTRACTUAL O EXTRA CONTRACTUAL (INCLUIDA LA RESPONSABILIDAD OBJETIVA O LA NEGLIGENCIA), O DE CUALQUIER OTRO TIPO. ESTA GARANTÍA REEMPLAZA TODAS LAS DEMÁS GARANTÍAS EXPRESAS O IMPLÍCITAS. LAS GARANTÍAS IMPLÍCITAS POR LEY, YA SEA DE COMERCIABILIDAD O DE APTITUD PARA UN FIN ESPECÍFICO, O DE CUALQUIER OTRO TIPO, TENDRÁN VIGENCIA ÚNICAMENTE POR EL PERÍODO DE VIGENCIA DE LA PRESENTE GARANTÍA LIMITADA EXPRESA. EN NINGÚN CASO SERÁ EL FABRICANTE RESPONSABLE POR LOS DAÑOS CONSECUENTES, ESPECIALES, Y/O DAÑOS PUNITIVOS, PÉRDIDAS O GASTOS, INCLUIDOS, ENTRE OTROS, TIEMPO FUERA DEL TRABAJO, HOTELES O COMIDAS EN RESTAURANTES, GASTOS DE REMODELACIÓN QUE SUPEREN LOS DAÑOS DIRECTOS, QUE DEFINITIVAMENTE HAYAN SIDO PROVOCADOS DE MANERA EXCLUSIVA POR BOSCH O DE OTRA MANERA. ALGUNOS ESTADOS NO PERMITEN LA EXCLUSIÓN O LIMITACIÓN DE

DAÑOS INCIDENTALS O CONSECUENTES, Y ALGUNOS ESTADOS NO PERMITEN LIMITACIONES CON RESPECTO AL PLAZO DE VIGENCIA DE UNA GARANTÍA IMPLÍCITA; POR LO TANTO, ES POSIBLE QUE LAS EXCLUSIONES O LIMITACIONES PRECEDENTES NO SE APLIQUEN. ESTA GARANTÍA OTORGA DERECHOS LEGALES ESPECÍFICOS, Y TAMBIÉN PUEDEN CORRESPONDERLE OTROS DERECHOS QUE PUEDEN VARIAR SEGÚN EL ESTADO.

Ningún intento de alterar, modificar o enmendar esta garantía será efectivo a menos que sea autorizado por escrito por un directivo de BSH.

17.7 Información del producto

Para una referencia rápida, copiar la información que se encuentra a continuación de la placa de características. Conservar su factura y/o los documentos de entrega para la validación de la garantía.

Número de modelo (E-Nr.)

Número de fabricación (FD)

Fecha de entrega



A series of horizontal lines for writing, starting from the top right of the pencil icon and extending across the width of the page. There are 23 lines in total, providing a template for text entry.



A series of horizontal lines for writing, starting from the top of the page and extending to the bottom. The lines are evenly spaced and cover the majority of the page area, leaving a small margin at the top and bottom.



Register your appliance to enjoy customized benefits.

Thank you for being a Bosch customer!
Simply create a MyBosch account, then register your appliance.
You'll find a variety of customized information in MyBosch such as:

- **Discounts for filters, cleaners, accessories & parts**
- **Easy access to manuals & appliance specifications**
- **Easy access to part lists**
- **Customized offer for the Bosch Appliance Service Plan (sent by mail after appliance registration)**

Register here:
www.bosch-home.com/us/owner-support/mybosch



Looking for help? You'll find it here.

No matter what, no matter when: Bosch is here to support you.
We're here to assist with usage instructions, cleaning tips,
accessories & parts, troubleshooting, and repairs.
Find online resources such as FAQs, how-to-videos, manuals,
warranties and authorized Bosch servicers at:
www.bosch-home.com/us/owner-support/get-support

Contact us:
Please have your Model Number (E-Nr) ready when contacting us.
1-800-944-2904
www.bosch-home.com/us/owner-support/contact-us

BSH Home Appliances Corporation
1901 Main Street, Suite 600
Irvine, CA 92614
USA
www.bosch-home.com
(800)701-5231
© 2024 BSH Home Appliances Corporation



8001286406 (040703)
en-us, fr-ca, es-mx