



BOSCH



Register your
new device on
MyBosch now and
get free benefits:
[bosch-home.com/
welcome](https://bosch-home.com/welcome)

Fully automatic espresso machine

Serie | 8

CTL9181D0

[lv] Lietotāja rokasgrāmata

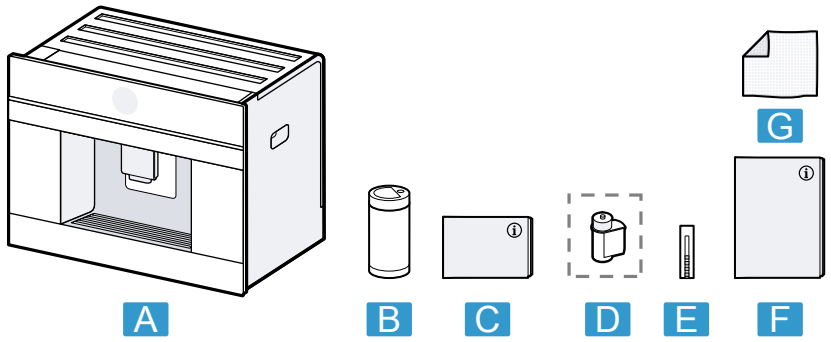

1

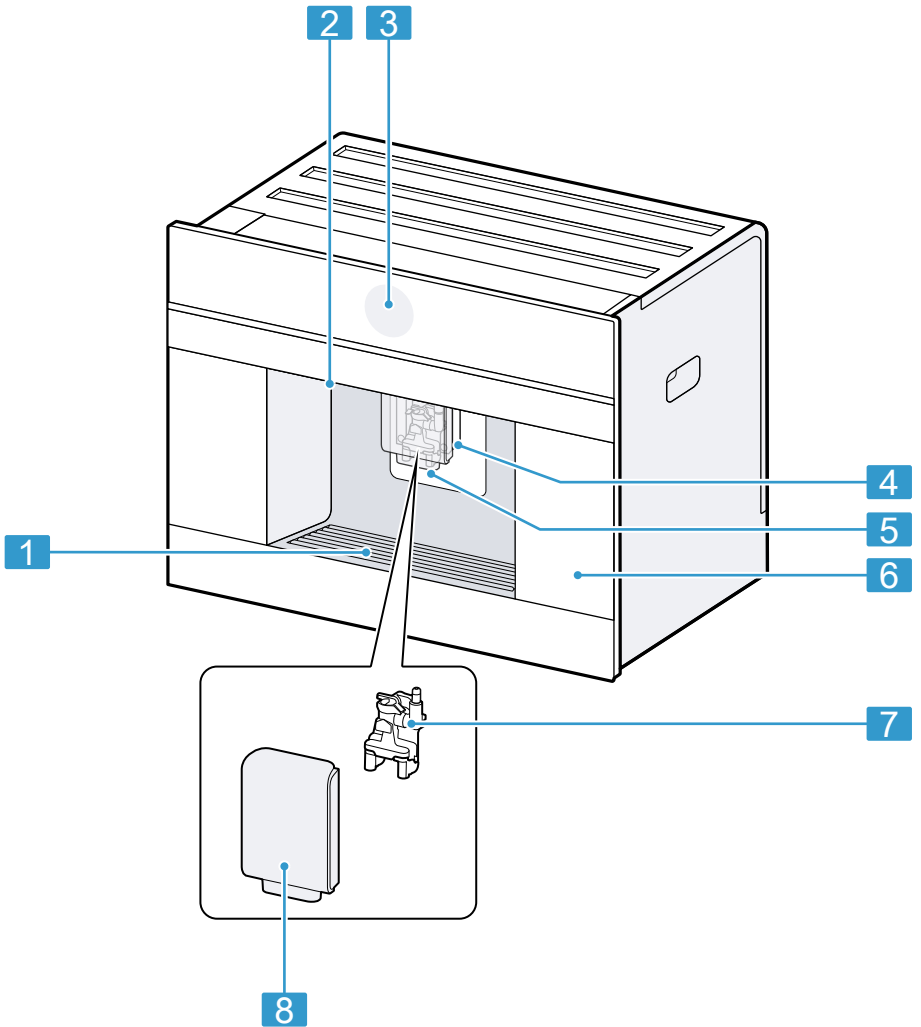

2

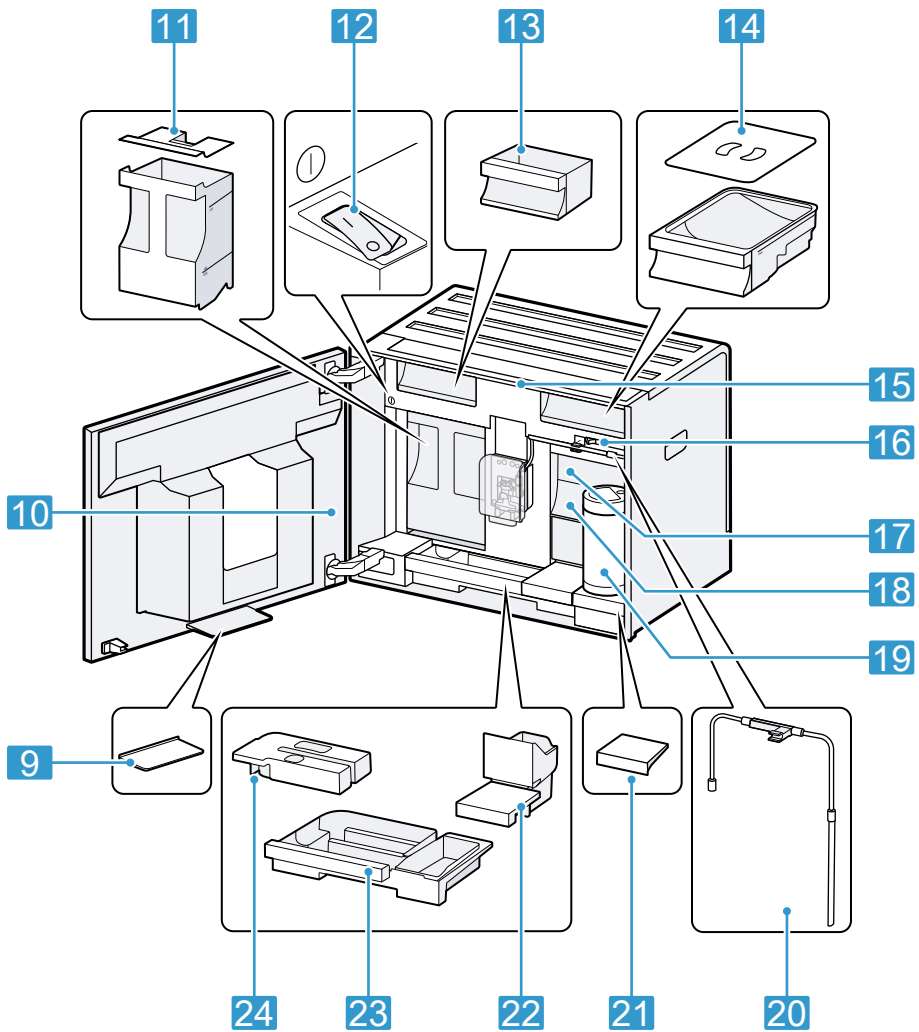

3

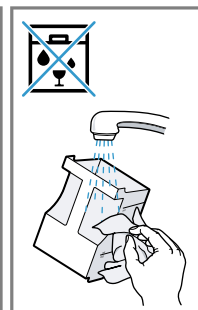
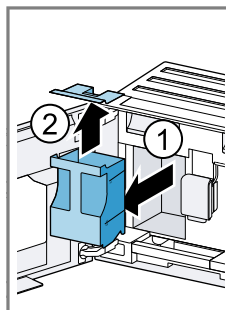
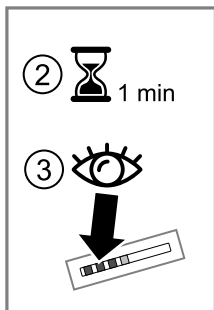
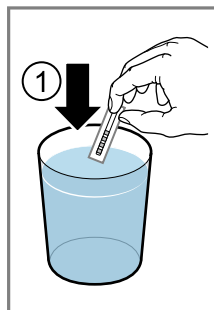

4

5

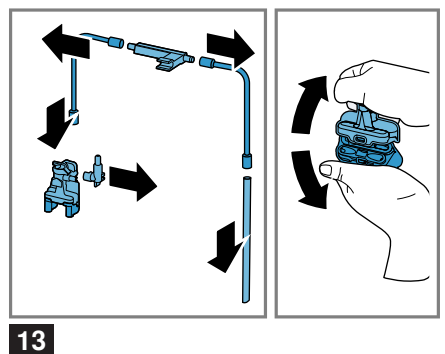
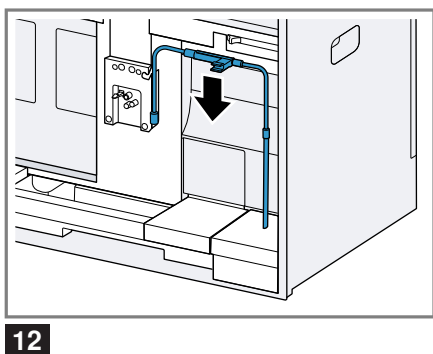
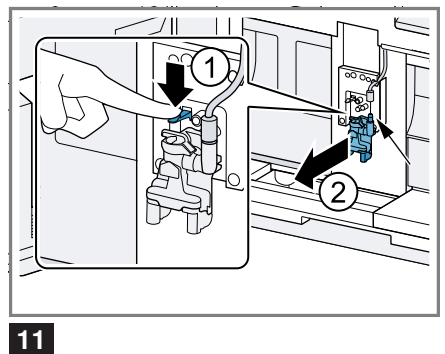
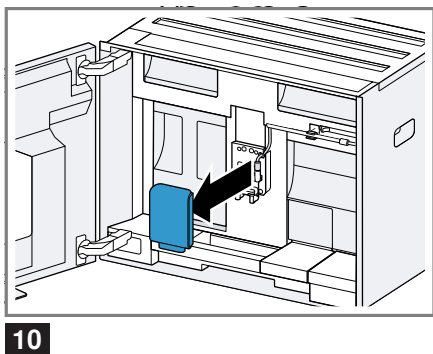
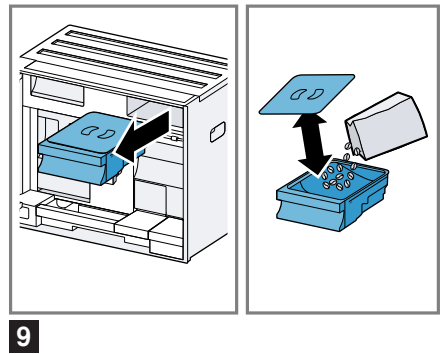
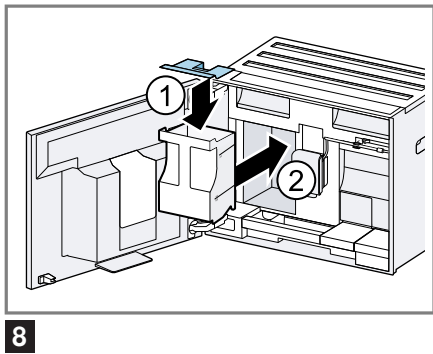
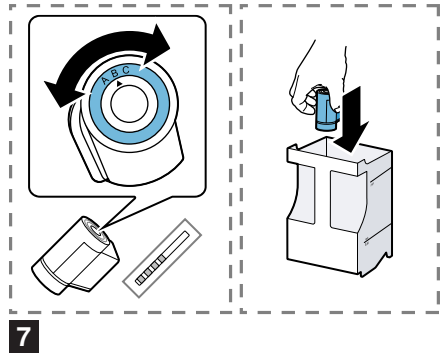
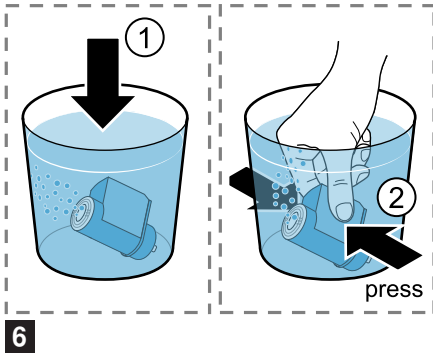

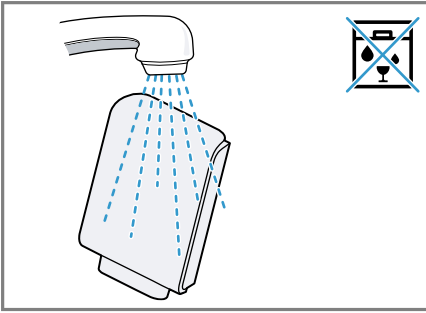

14

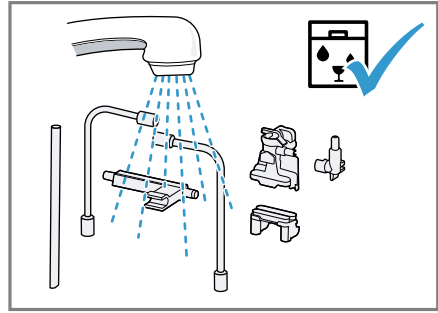

15

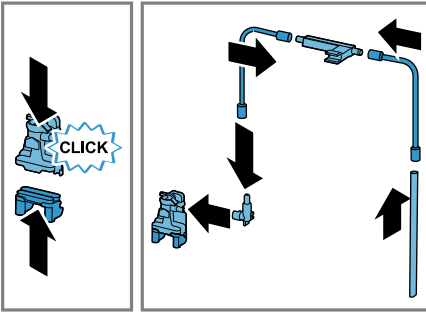

16

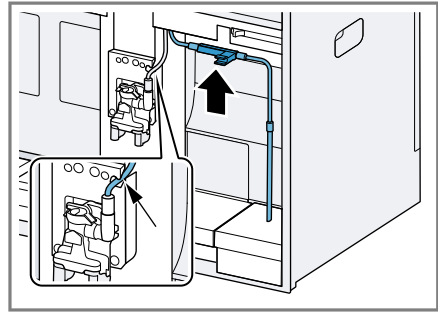

17

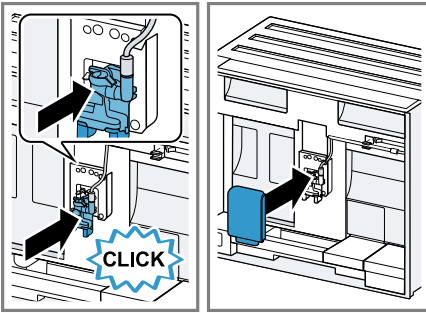

18

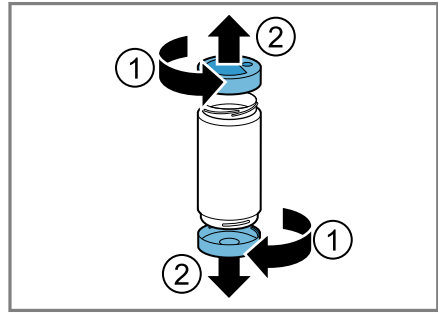

19

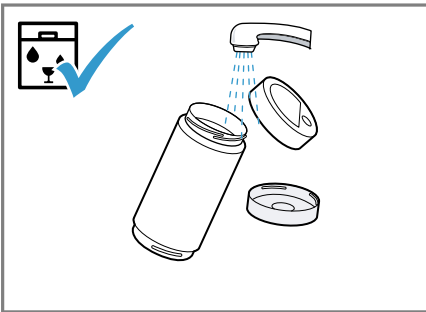

20

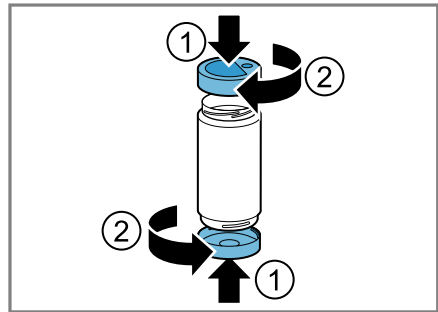

21

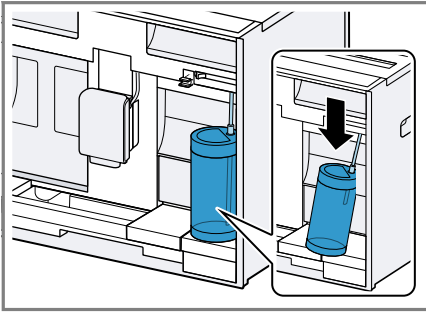

22

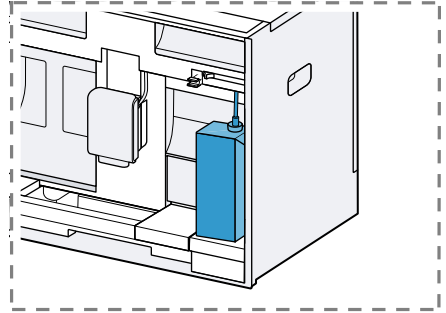

23

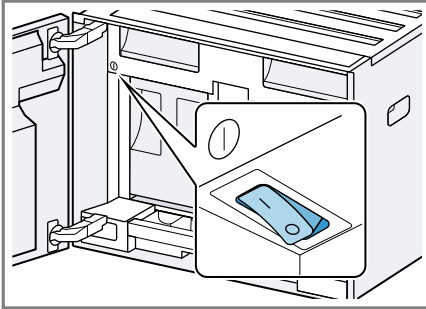

24

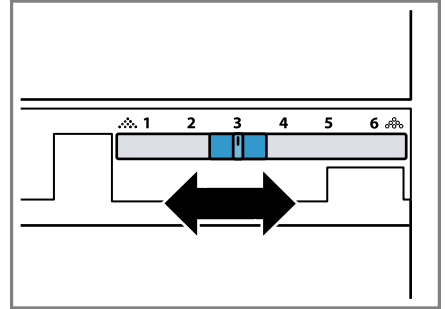

25

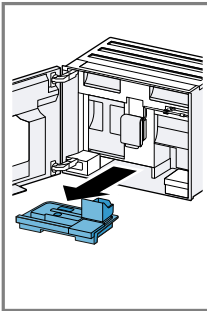

26

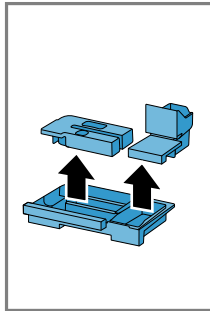

27

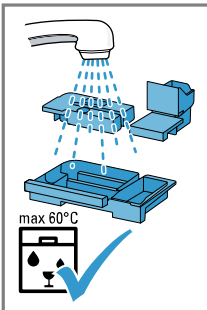

28

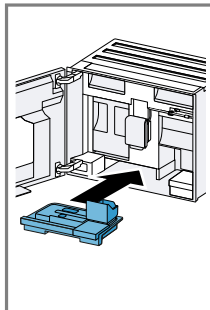

Lai iegūtu papildinformāciju, lūdzu, skatiet digitālo lietotāja rokasgrāmatu.



Satura rādītājs

1 Drošība	9	8 Galvenā vadība.....	19
1.1 Vispārīgi norādījumi.....	9	8.1 Ierīces ieslēgšana vai izslēgšana.....	19
1.2 Mērķim atbilstīga lietošana.....	9	8.2 Dzēriena pagatavošana.....	19
1.3 Lietotāju loka ierobežojums	9	8.3 DoubleShot un TripleShot	20
1.4 Droša uzstādīšana.....	9	8.4 Kafijas dzēriena ar pienu pagatavošana.....	20
1.5 Droša lietošana	10	8.5 Divu tasišu pagatavošana vienā reizē	21
2 Izvairšanās no materiāliem zaudējumiem	14	9 Dzirnavaļņš.....	21
3 Vides aizsardzība un taupīšana	14	9.1 Malumā pakāpes iestatīšana ..	21
3.1 Iepakojuma likvidācija.....	14	10 Piena trauka plaukts	21
3.2 Enerģijas taupīšana.....	14	10.1 Piena trauka plaukta izmantošana.....	21
4 Uzstādīšana un pieslēgšana	15	10.2 Sava piena trauka izmantošana ¹	21
4.1 Piegādes komplekts.....	15	11 Bērnu drošības funkcija	22
4.2 Ierīces iebūve un pievienošana.....	15	11.1 Bērnu drošības funkcijas aktivizēšana	22
4.3 Iekārtas elektropieslēguma izveide	15	11.2 Bērnu drošības funkcijas deaktivizēšana.....	22
5 Iepazīšana.....	15	12 Izlase.....	22
5.1 Ierīce	15	12.1 Izlase izveide no izlases izvēlnes	22
5.2 Vadības panelis.....	16	12.2 Izveidojiet izlasi no Klasika vai Coffee World.....	22
6 Piederumi	17	12.3 Izlases vienuma maiņa.....	22
7 Pirms pirmās lietošanas reizes	17	12.4 Izlases vienuma dzēšana	22
7.1 Ierīces sagatavošana un tīrīšana.....	17	12.5 Izlases vienumu kārtošana....	23
7.2 Ūdens cietības noteikšana	18	13 Home Connect	23
7.3 Ūdens filtrs ¹	18	13.1 Lietotnes Home Connect instalēšana	23
7.4 Pirmā lietošanas reize	19		
7.5 Vispārīgi norādījumi.....	19		

¹ Atkarībā no iekārtas aprīkojuma

13.2 Home Connect instalēšana ...	23
13.3 Home Connect iestatījumi	24
13.4 Datu aizsardzība.....	24
14 Pamatiestatījumi	25
14.1 Iestatījumu maiņa	25
14.2 Iestatījumi pārskats.....	25
15 Tīrīšana un kopšana	27
15.1 Piemērotība mazgāšanai trauku mazgājamā mašīnā....	27
15.2 Tīrīšanas līdzekļi	27
15.3 Ierīces tīrīšana	28
15.4 Pilienu paliktņa un kafijas biezumu tvertnes tīrīšana	28
15.5 Piena trauka tīrīšana.....	28
15.6 Servisa programmas.....	29
16 Traucējumu novēršana	30
17 Transportēšana, glabāšana un likvidācija	35
17.1 Pretaizsalšanas aktivizēša- na.....	35
17.2 Nolietotas iekārtas likvidāci- ja.....	35
18 Tehniskā servisa dienests.....	35
18.1 Ražojuma numurs (E-Nr.), izgatavošanas numurs (FD) un kārtas numurs (Z-Nr.).....	35
18.2 AQUA-STOP garantija	36
19 Tehniskie dati	36
19.1 Informācija par bezmaksas un Open Source program- matūru	36
20 Atbilstības deklarācija	37



1 Drošība

Ievērojiet tālāk sniegtos drošības norādījumus.

1.1 Vispārīgi norādījumi

- Rūpīgi izlasiet šo instrukciju.
- Uzglabājiet instrukciju un produkta informāciju vēlākai izmantošanai vai nākamajiem īpašniekiem.
- Nepievienojiet ierīci, ja transportēšanas laikā tai ir radušies bojājumi.

1.2 Mērķim atbilstīga lietošana

Izmantojiet šo ierīci tikai:

- karstu dzērienu pagatavošanai;
- privātā mājāsaimniecībā un slēgtās mājas vides telpās;
- ne augstāk kā 2000 m virs jūras līmeņa.

1.3 Lietotāju loka ierobežojums

Bērni, kas sasnieguši 8 gadu vecumu un vairāk, un cilvēki ar samazinātām fiziskajām, sensorajām un garīgajām spējām vai ar pieredzes vai zināšanu trūkumu iekārtu var lietot tikai citu cilvēku uzraudzībā vai pēc tam, kad viņi ir apmācīti to izmantot un ir sapratuši iespējamus riskus.

Bērni nedrīkst rotaļāties ar ierīci.

Tīrīšanu un lietotājiem paredzētu apkopi nedrīkst veikt bērni, izņemot gadījumus, kad viņi ir 8 gadus veci vai vecāki un tas tiek darīts kāda cita cilvēka uzraudzībā.

Uzraugiet, lai bērni, kas ir jaunāki par 8 gadiem, neatrastos ierīces un pieslēguma kabeļa tuvumā.

1.4 Droša uzstādīšana

⚠ BRĪDINĀJUMS – Elektrotrieciena risks!

Nepareizi veikta instalācija ir bīstama.

- ▶ Pieslēdziet un lietojiet iekārtu tikai saskaņā ar datu plāksnītē norādītajiem parametriem.

- ▶ Vienmēr izmantojiet jaunas ierīces komplektācijā iekļauto tīkla savienojuma vadu.
 - ▶ Iekārtu drīkst pieslēgt tikai atbilstoši noteikumiem instalētai kontaktligzdai ar zemējumu maiņstrāvas elektrotīklā.
 - ▶ Mājas elektroinstalācijas aizsargsistēmai ir jābūt instalētai atbilstoši noteikumiem.
 - ▶ Ūdensvada pieslēgumu drīkst izveidot tikai apmācīts personāls.
 - ▶ Veicot pieslēgšanu vai darbus ar ūdensvada pieslēgumu, atvienojiet ierīci no elektrotīkla.
 - ▶ Ievērojiet attiecīgās valsts, vietējā elektroapgādes uzņēmums un ūdensapgādes uzņēmuma normatīvos aktus.
 - ▶ Ierīci pieslēdziet elektrotīklam tikai pēc ūdensvada pieslēguma. Bojāta iekārta vai bojāts elektrotīkla pieslēguma vads ir bīstami.
 - ▶ Nekad nelietojiet bojātu ierīci.
 - ▶ Nekad nedarbiniet iekārtu ar saplaisājušu vai salauztu virsmu.
 - ▶ Nekad neizvelciet elektrotīkla pieslēguma vadu, lai atvienotu iekārtu no elektrotīkla. Vienmēr izvelciet elektrotīkla pieslēguma vada kontaktdakšu.
 - ▶ Ja iekārta vai elektrotīkla pieslēguma vads ir bojāts, uzreiz izvelciet elektrotīkla pieslēguma vada kontaktdakšu vai izslēdziet drošinātāju drošinātāju kastē.
 - ▶ Sazinieties ar klientu apkalpošanas dienestu. → *Lappuse 35*
- Neprofesionāli veikts remonts ir bīstams.
- ▶ Iekārtas remontu drīkst veikt tikai attiecīgi apmācīts speciālists.
 - ▶ Iekārtas remontam drīkst izmantot tikai oriģinālās rezerves daļas.
 - ▶ Ja ir bojāts šīs ierīces elektrotīkla pieslēguma vads vai ierīces pieslēguma vads, tas jānomaina ar īpašu elektrotīkla pieslēguma vadu vai īpašu ierīces pieslēguma vadu, kas ir pieejams pie ražotāja vai tā tehniskā servisa dienestā.

1.5 Droša lietošana

⚠ BRĪDINĀJUMS – Nosmakšanas risks!

Bērni var uzvilkt iepakojuma materiālu sev galvā vai tajā ietīties un nosmakt.

- ▶ Nolieciet iepakojumu bērniem nepieejamā vietā.

- ▶ Neļaujiet bērniem rotaļāties ar iepakojuma materiālu. Bērni var ieelpot vai norīt sīkas detaļas un tādējādi nosmakt.
- ▶ Nolieciet sīkas detaļas bērniem nepieejamā vietā.
- ▶ Neļaujiet bērniem rotaļāties ar sīkām detaļām.

⚠ BRĪDINĀJUMS – Elektrotrieciena risks!

Iekārtā iekļuvis mitrums var izraisīt elektriskās strāvas triecienu.

- ▶ Nekad neiegremdējiet iekārtu vai elektrotīkla pieslēguma vadu ūdenī.
- ▶ Uz iekārtas spraudsavienojuma nedrīkst pārtecēt šķidrums.
- ▶ Izmantojiet ierīci tikai slēgtās telpās.
- ▶ Nepakļaujiet ierīci lielam karstumam un mitrumam.
- ▶ Iekārtas tīrīšanai neizmantojiet tvaika tīrītāju vai augstspiediena tīrītāju.

⚠ BRĪDINĀJUMS – Aizdeģšanās risks!

Ierīce sakarst.

- ▶ Nodrošiniet ierīcei pietiekamu ventilāciju.
 - ▶ Nekad nedarbiniet ierīci ar aizvērtām skapja durvīm.
- Ir bīstami lietot pagarinātu elektrotīkla pieslēguma vadu un neapstiprinātus adapterus.
- ▶ Neizmantojiet pagarinātāja vadus vai kontaktligzdu paneļus.
 - ▶ Izmantojiet tikai ražotāja atļautus adapterus un elektrotīkla pieslēguma vadus.
 - ▶ Ja elektrotīkla pieslēguma vads ir pārāk īss un nav pieejams garāks elektrotīkla pieslēguma vads, sazinieties ar profesionālu elektrības uzņēmumu, lai pielāgotu mājas instalāciju.

⚠ BRĪDINĀJUMS – Apdegumu risks!

Dažas ierīces detaļas ļoti sakarst.

- ▶ Nekad nepieskarieties karstām ierīces detaļām.
- ▶ Pēc lietošanas pirms pieskaršanās ļaujiet karstajām ierīces detaļām atdzist.

⚠ BRĪDINĀJUMS – Applaucēšanās risks!

Tikko pagatavoti dzērieni ir ļoti karsti.

- ▶ Pēc vajadzības ļaujiet dzērieniem atdzist.
- ▶ Izvairieties no izplūdušu šķidrumu un tvaiku saskares ar ādu.

Neuzraudzīta attālinātā palaide no Home Connect lietotnes var izraisīt trešo personu applaucējumus.

- ▶ Dzēriena izplūdes laikā nepieskarieties kafijas izplūdes sprauslai.
- ▶ Ierīces tuvumā nedrīkst būt personas, it īpaši bērni.

⚠ BRĪDINĀJUMS – Traumu risks!

Ierīces nepareiza lietošana var apdraudēt lietotāju.

- ▶ Lai izvairītos no savainojumiem, lietojiet ierīci tikai atbilstoši mērķim.

Pirkstu iespiešana, aizveroet ierīces durvis.

- ▶ Aizveroet ierīces durvis, sargājiet pirkstus.

Dzirnaviņas rotē.

- ▶ Neievietojiet pirkstus dzirnaviņās.

⚠ BRĪDINĀJUMS – Bīstami: magnētisms!



Ievērībai: magnētiskums



Personu ar elektrokardiostimulatoru ievērībai ierīcē ir pastāvīgie magnēti. Tie var ietekmēt elektronisko implantu, piemēram, elektrokardiostimulatoru vai insulīna sūkņu, darbību.

- ▶ Personām, kam ir elektroniski implanti, ir jāievēro vismaz 10 cm attālums līdz ierīcei un ierīces durvīm.
- ▶ Ievērojiet vismaz 10 cm minimālo attālumu arī līdz ūdens tvertnei, piena traukam, kafijas biežumu tvertnei, dzērienu izplūdes sprauslas vākam, dzērienu sadalītājam, dzērienu izplūdes sprauslai, piena padeves sistēmas turētājam, karsēšanas kameras vākam un karsēšanas mezglam.

⚠ BRĪDINĀJUMS – Veselības kaitējuma risks!

Ierīces piesārņojums var apdraudēt veselību.

- ▶ Ievērojiet tīrīšanas norādījumus ierīces higiēnai.

Netīrs ūdens var apdraudēt veselību.

- ▶ Pieslēdziet ierīci tikai aukstā ūdens vadam, jābūt nodrošinātai ūdens cirkulācijai.

- ▶ Uzstādīšanas un darbības laikā ievērojiet higiēnas noteikumus.

2 Izvairīšanās no materiāliem zaudējumiem

UZMANĪBU!

Ierīces bojājumu risks. Nepareizi uzskatot lietošanu, ierīcei var rasties bojājumi.

- ▶ Izmantojiet ierīci tikai neaizsalstosās telpās.
- ▶ Ja ierīce ir transportēta vai glabāta zemāk par 0 °C temperatūru, pirms lietošanas sākšanas jāgaida 3 stundas.
- ▶ Katrreiz pēc pievienošanas gaidiet apm. 5 sekundes.

Nepareiza iebūve var izraisīt materiālus zaudējumus.

- ▶ Nemiet vērā augstāk vai zemāk novietotās iekārtas montāžas instrukciju.
- ▶ Iebūvējot virs trauku sildīšanas atvilktnes, nišas augstumam jābūt 590 mm.
- ▶ Pieslēgumam mājas ūdensvadam, kā arī visām ierīcēm un aprīkojumam, kas vajadzīgi ierīces apgādei ar ūdeni, jābūt atbilstīgiem attiecīgās valsts noteikumiem.
- ▶ Ūdensvada pieslēgumu drīkst izveidot tikai apmācīts personāls.
- ▶ Pieslēdziet ierīci tikai aukstā ūdens vadam.
- ▶ Ūdens kvalitātei jābūt atbilstīgai attiecīgās valsts, kurā tiek lietota ierīce, noteikumiem par dzeramo ūdeni.
- ▶ Jābūt nodrošinātai ūdens cirkulācijai.
- ▶ Pārlicinieties, vai ūdens spiediens ūdensapgādes sistēmā ir vismaz 50 kPa (0,5 bar) un ne vairāk kā 1000 kPa (10 bar).
- ▶ Ja ūdens spiediens pārsniedz norādīto maksimālo vērtību, starp ūdensvada pieslēgumu un ierīces šļūtenes komplektu jāuzstāda spiediena ierobežotājspārsts.

Nenostiprinātas mēbeles var apgāzties.

- ▶ Mēbeles piestipriniet pie sienas ar standarta leņķi.

3 Vides aizsardzība un taupīšana

3.1 Iepakojuma likvidācija

Iepakojuma materiāli ir nekaitīgi videi un izmantojami atkārtoti.

- ▶ Atsevišķas sastāvdaļas likvidējiet, tās šķirojot.

3.2 Enerģijas taupīšana

Ja ievērosiet šos norādījumus, tiks samazināts iekārtas strāvas patēriņš.

Automātiskas izslēgšanas intervālu iestatiet mazākajā vērtībā.

- ✓ Ja ierīce netiek lietota, tā izslēdzas agrāk.
→ "*Pamatiestatījumi*", *Lappuse 25*

Priekšlaikus nepārtrauciet dzēriena pagatavošanu.

- ✓ Uzkarsētais ūdens vai piena daudzums tiek optimāli izmantots.

Regulāri veiciet ierīces atkaļķošanu.

- ✓ Kaļķa nosēdumi palielina enerģijas patēriņu.

4 Uzstādīšana un pieslēgšana

4.1 Piegādes komplekts

Pēc visu detaļu izņemšanas no iepakojuma pārbaudiet iespējamās transportēšanas bojājumus un piegādes pilnīgumu.

Piezīme: Atkarībā no ierīces tipa ir pievienoti dažādi piederumi. Šis piederums ir apzīmēts ar pārtrauktas līnijas rāmi.

→ Att. **1**

A	Kafijas automāts
B	Piena trauks
C	Montāžas instrukcija
D	Ūdens filtrs ¹
E	Ūdens cietības sloksne
F	Lietošanas instrukcija
G	Mikrošķiedras salvēte

¹ Atkarībā no iekārtas aprīkojuma

4.2 Ierīces iebūve un pievienošana

Montāžas instrukcijā ir raksturoti dažādi modeļi, kuriem atšķiras piegādes komplektācija un montāža.

Piezīme: Ņemiet vērā informāciju par Drošību → *Lappuse 9* un Izvairīšanos no materiāliem zaudējumiem → *Lappuse 14*.

- ▶ Pienācīgi iebūvējiet un pievienojiet ierīci atbilstoši kastē pievienotajai montāžas instrukcijai.

4.3 Iekārtas elektropieslēguma izveide

1. Iekārtas elektrotīkla pieslēguma vada kontaktdakšu.
2. Iekārtas elektrotīkla pieslēguma vada kontaktdakšu iespraudiet kontaktlīzdā iekārtas tuvumā.
3. Pārbaudiet kontaktdakšas nekustīgu pieslēgumu.

5 Iepazīšana

5.1 Ierīce

Šeit ir sniegts jūsu iekārtas sastāvdaļu pārskats.

Piezīme: Atkarībā no ierīces tipa iespējamās krāsu un atsevišķu elementu atšķirības.

Ārskats

→ Att. **2**

1	Plaukts, noņemams
2	Apgaismojums
3	Vadības panelis
4	Dzērienu izplūdes sprausla, ar regulējamu augstumu
5	Tašu apgaismojums
6	Ierīces durvis
7	Dzērienu sadalītājs
8	Dzērienu izplūdes sprauslas vāks

Iekšskats

→ Att. **3**

9	Paliktis
----------	----------



¹ Atkarībā no iekārtas aprīkojuma

10	Datu plāksnīte
11	Ūdens tvertne ar vāku
12	Tikla slēdzis
13	Piederumu atvilktnē
14	Pupiņu tvertne ar vāku
15	Iekšpusē apgaismojums ¹
16	Maluma pakāpes iestatījums
17	Karsēšanas kameras vāks
18	Karsēšanas mezgls
19	Piena trauks
20	Piena padeves sistēma
21	Plaukts piena traukam, noņemams
22	Kafijas biežumu tvertne
23	Pilienu paliktnis
24	Pilienu paliktņa vāks

¹ Atkarībā no iekārtas aprīkojuma

5.2 Vadības panelis

Vadības panelī iestata visas ierīces funkcijas un skata informāciju par darba režīmu.









	Ieslēdziet vai izslēdziet ierīci.
	<ul style="list-style-type: none"> Izejiet no izvēlnes iestatījumiem. Navigējiet atpakaļ uz sākuma izvēlni.
start stop	Palaidiet vai apturiet programmu.
Izlase	Izvēlieties saglabātos dzērienus ar personīgiem iestatījumiem. → <i>Lappuse 22</i>

Klasika	Izvēlieties standarta dzērienus.
Coffee World	Izvēlieties pamatdzērienus, ko var paplašināt apvienojumā ar Home Connect lietotni.
Kopšana un apkope	Atveriet servisa programmu.
Iestatījumi	Atveriet iestatījumus vai izejiet no tiem.



Ātrā izvēle dzēriena izvēlē



	Ātrā izvēle tieši uz "Izlase"
	Ātrā izvēle tieši uz "Klasika"
	Ātrā izvēle tieši uz "Coffee World"

Informācija



	Klientu atbalsta dienests
	Ierīce ir savienota ar Home Connect.
	Ierīce nav savienota ar Home Connect.
	Ierīcei nav savienojuma ar serveri.
	Atskaņošanas saraksta funkcija ir aktivizēta Home Connect lietotnē.
	Pārbaudiet piena trauku.
	Iepildiet pupiņas.
	Iepildiet ūdeni.
	Ir aktivizēts "Demonstrācijas režīms".

Dzērienu iestatījumi

	Daudzums
	Stiprums
	Aromāts



	Piena daļa
	Temperatūra

Lietošana

	Atgriezieties izvēlnē.
	Pievienojiet izlasei.
	Dzēsiet izlases vienumu.

	Pagatavojiet divas tasītes.
---	-----------------------------

Ātrā izvēle

	Atveriet ātro izvēli.
	Aktivizēt vai deaktivizēt bērnu drošības funkciju.
	Ieslēdziet vai izslēdziet WiFi.

6 Piederumi

Izmantojiet oriģinālos piederumus. Tie ir piemēroti jūsu ierīcei.

Piederumi	Tirgotājs	Klientu atbalsta dienests
Tīrīšanas tabletes	TCZ8001A	00312096
Atkaļķošanas tabletes	TCZ8002A	00312093
Ūdens filtrs	TCZ7003	17000705
Mikrošķiedras salvēte	-	00312289
Kopšanas komplekts	TCZ8004A	00312107
Piena trauks, glāze	-	12043068
Ierobežotājs atvēršanas leņķim 92°	-	10020041
Ūdens padeves šļūtenes pagarinājums	-	00671612
Elektrotīkla pieslēguma vada pagarinājums Eiropā, 5 m	-	12022522

7 Pirms pirmās lietošanas reizes

Sagatavojiet iekārtu lietošanai.

7.1 Ierīces sagatavošana un tīrīšana

Iztīriet ierīci un atsevišķās detaļas. Ievērojiet attēlā sniegtos norādījumus šīs instrukcijas sākumā.

UZMANĪBU!

Nepiemērotas pupiņas var nosprostot dzirnaviņas.

- ▶ Izmantojiet tikai tīru, apgraudzētu espreso vai kafijas automātiem paredzētu pupiņu maisījumus.
- ▶ Neizmantojiet glazētas kafijas pupiņas.
- ▶ Neizmantojiet karamelizētas kafijas pupiņas.
- ▶ Neizmantojiet ar cukura piedevām apstrādātas kafijas pupiņas.

lv lietošanas reizes

► Neiepidiet maltu kafiju.

→ Att. 4 - 23

Padoms: Lai optimāli uzturētu kvalitāti, glabājiet kafijas pupiņas vēsā vietā un aizvērtā veidā.

Kafijas pupiņas var glabāt pupiņu tvertnē vairākas dienas, nezaudējot aromātu.

7.2 Ūdens cietības noteikšana

Ir svarīgi pareizi iestatīt ūdens cietību, lai ierīce laikus parādītu, ka tā ir jāatkaļķo. Ūdens cietību varat pārbaudīt ar pievienoto testēšanas sloksni vai noskaidrot vietējā ūdensapgādes uzņēmumā.

1. Īsu brīdi iegremdējiet testēšanas sloksni svaigā ūdensvada ūdenī.
2. Ļaujiet noplīēt liekajam ūdenim no testēšanas sloksnes.
3. Pēc 1 minūte nolaset ūdens cietību no testēšanas sloksnes.

Tabulā ir redzamas ūdens cietības līmeņiem atbilstīgās pakāpes:

Pa-kāpe	Vācijā noteiktā cietība, °dH	Kopējā cietība mmol/l
1	1-7	< 1,3
2	8-14	1,3-2,5
3	15-21	2,5-3,8
4 ¹	22-30	> 3,8

¹ Rūpnīcas iestatījums

Piezīme: Ja mājā ir uzstādīta ūdens atkaļķošanas iekārta, varat iestatīt "Mikstināšanas ierīce".

Padomi

- Iestatījumus jebkurā laikā ir iespējams mainīt.
→ "Pamatiestatījumi", Lappuse 25

- Ja ūdens cietība ir lielāka par 21 °dH (3,8 mmol/l), ūdens tvertni var uzpildīt ar iepriekš filtrētu ūdeni, lai mazinātu kaļķa nosēdumus ūdens tvertnē.

7.3 Ūdens filtrs¹

Ar ūdens filtru samazināsiet kaļķa nosēdumus un ūdens piesārņojumu.

Ūdens filtra ievietošana

UZMANĪBU!

Iespējami ierīces bojājumi apkaļķošanās dēļ.

- Savlaicīgi nomainiet ūdens filtru.
- Nomainiet ūdens filtru ne vēlāk kā pēc 2 mēnešiem.
- Ievērojiet ziņojumus displejā.

1. Izvēlieties "Kopšana un apkope".
2. Izvēlieties "INTENZA filtrs" un izpildiet norādījumus displejā.

Ūdens filtra maiņa vai izņemšana

Ierīci var lietot arī bez ūdens filtra.

1. Izvēlieties "Kopšana un apkope".
2. Izvēlieties "INTENZA filtrs".
3. Izvēlieties "Nomainīt" vai "Izņemt" un izpildiet norādījumus displejā.

Padomi

- Nomainiet ūdens filtru arī higiēnas apsvērumu dēļ.
- Ar ūdens filtru ierīce ir jāatkaļķo retāk.
- Ja izmantojat ūdens filtru, iegūsiet garšīgākus kafijas dzērienus.
- Pirms lietošanas izskalojiet ievietoto ūdens filtru, pagatavojot tasi karsta ūdens, ja ierīce nav lietota ilgāku laiku, piemēram, atvaļinājuma laikā.
- Ūdens filtru var iegādāties pie tirgotāja vai klientu atbalsta dienestā.
→ "Piederumi", Lappuse 17

¹ Atkarībā no iekārtas aprīkojuma

7.4 Pirmā lietošanas reize

Pēc pieslēgšanas elektrībai veiciet iestatījumus pirmajai lietošanas reizei. Pirmā lietošanas reize tiek parādīta tikai pēc pirmās ieslēgšanas.

1. Atveriet ierīces durvis.
 2. Tīkla slēdzi iestatiet uz I.
→ Att. **24**
 3. Aizveriet ierīces durvis.
 4. Ieslēdziet ierīci ar  un gaidiet, līdz ierīce ir izskalota.
 5. Ievērojiet displejā sniegtos norādījumus.
- ✓ Displejs vada cauri programmai.

Padoms: Lai skatītu īsu informāciju, nospiediet **I**.

Piezīmes

- Ja vēlaties uzstādīt Home Connect tagad, izpildiet norādījumus Home Connect lietotnē.
→ "*Home Connect instalēšana*", Lappuse 23
- Ja ir izvēlēts "Demonstrācijas režīms", darbojas tikai displeja rādījumi. Jūs nevarat pagatavot dzērienu vai izpildīt programmu.

7.5 Vispārīgi norādījumi

Ievērojiet norādījumus, lai varētu optimāli lietot ierīci.

Piezīmes



- Rūpnīcā ierīcei ir ieprogrammēti standarta iestatījumi optimālai darbībai.
- Katrā dzēriena pagatavošanas reizē ieslēdzas integrētais ventilators, kas izslēdzas apm. 5-7 minūtes pēc dzēriena pagatavošanas.

- Dzirnaviņas rūpnīcā ir iestatītas uz optimālu darbību. Ja kafija izplūst tikai pilienu veidā vai ir pārāk vāja un ar pārāk mazu putu kārtu, var pielāgot maluma pakāpi.
→ "*Maluma pakāpes iestatīšana*", Lappuse 21
- Ja ierīce noteiktu laiku nav lietota, ierīce automātiski izslēdzas. Ilgumu var mainīt pamatiestatījumos.
- Pirmajam dzērienam vēl nav pilna aromāta, ja:
 - Lietojat ierīci pirmo reizi.
 - Ir veikta servisa programma.
 - Ierīce ilgāku laiku nav lietota.
 Nedzeriet šo dzērienu.

8 Galvenā vadība

8.1 Ierīces ieslēgšana vai izslēgšana

Piezīmes

- Darbības laikā nepārslēdziet tīkla slēdzi.
- Pirms tīkla slēdža izslēgšanas izslēdziet ierīci ar . Tikai tā ierīce var automātiski veikt skalošanu.
- ▶ Nospiediet .
Ieslēdzot displejā ir redzams logotips. Ieslēdzot un izslēdzot ierīce automātiski veic skalošanu. Izslēdzot ierīce iztvaiko tīrīšanai pilienu paliktņi. Ja ieslēdzot ierīce vēl ir silta vai pirms izslēgšanas nav pagatavots neviens dzēriens, ierīce nevaic skalošanu.

8.2 Dzēriena pagatavošana

Uzziniet, kā pagatavot dzērienu pēc jūsu izvēles.

BRĪDINĀJUMS

Applaucēšanās risks!

Tikko pagatavoti dzērieni ir ļoti karsti.

- ▶ Pēc vajadzības ļaujiet dzērieniem atdzist.
- ▶ Izvairieties no izplūdušu šķidrumu un tvaiku saskares ar ādu.

Piezīmes

- Dažos iestatījumos kafija tiek pagatavota vairākos soļos. Nogaidiet, līdz process ir pilnīgi pabeigts.
- Ja pagatavojat dzērienu ar pienu, vienmēr pievienojiet ar pienu piepildītu trauku ar piena caurulīti un iesūkšanas caurulīti.
- Piena trauks ir īpaši izstrādāts šai ierīcei. Izmantojiet piena trauku tikai piena uzglabāšanai mājāsaimniecībā un ledusskapī.
- Ja piena padeves sistēma nav iztīrīta, minimāls piena daudzums var iztecēt, pagatavojot karsto ūdeni.

8.3 DoubleShot un TripleShot

Ierīce maļ kafiju divreiz vai trīsreiz. Lai atbrīvotos tikai aromātiskās vielas ar labu garšu un lai kafija būtu baudāmāka, ierīce maļ un karsē kafijas pupiņas atkārtoti.

Jo ilgāks ir kafijas pagatavošanas laiks, jo izdalās lielāks daudzums rūgtvielu un nevēlamu aromātu. Rūgtvielas un nevēlami aromāti ietekmē kafijas garšu un izbaudīšanu.

Piezīme: Funkcijas "DoubleShot" un "TripleShot" ir atkarīgas no izvēlētajā dzēriena stipruma un dzēriena izmēra.

8.4 Kafijas dzēriena ar pienu pagatavošana

Uzziniet piemērā, kā pagatavot Latte Macchiato.





BRĪDINĀJUMS

Apdegumu risks!

Piena padeves sistēma kļūst ļoti karsta.

- ▶ Nekad nepieskarieties karstai piena padeves sistēmai.
- ▶ Pirms pieskaršanās ļaujiet karstajai piena padeves sistēmai atdzist.

Prasības

- Piena trauks ir ievietots.
 - Piena padeves sistēma ir pievienota dzērienu sadalītājam.
 - Piena trauks ir pietiekami piepildīts ar pienu.
1. Nolieciet glāzi zem dzērienu izplūdes atveres.
 2. Izvēlieties "Klasika" un nospiediet "Klasika".
 3. Izvēlieties "Latte macchiato" un nospiediet "Latte macchiato".
 4. Iestatiet dzēriena parametrus.
 - Lai mainītu piepildes daudzumu , nospiediet segmentus.
 - Lai mainītu stiprumu, nospiediet  un iestatiet stiprumu ar segmentiem.
 - Lai mainītu piena daļu, nospiediet  un iestatiet piena daļu ar segmentiem.
 5. Nospiediet  un gaidiet, līdz process ir pabeigts.
 - Lai pilnībā apturētu dzēriena pagatavošanu, nospiediet .
 - Lai apturētu pašreizējo pagatavošanas soli, nospiediet "Izlaist".

Piezīmes

- Ja apm. 30 sekundes nemainīsiet nevienu iestatījumu, ierīce iziet no iestatīšanas režīma.
- Ierīce automātiski saglabā iestatījumus.

Padomi



- Pirms pagatavošanas tasītes var sasildīt arī ar karstu ūdeni.

- Piena vietā varat izmantot arī augu izcelsmes dzērienus, piemēram, no sojas.
- Piena putu kvalitāte ir atkarīga no izmantotā piena vai augu izcelsmes dzēriena veida.

8.5 Divu tasišu pagatavošana vienā reizē

Atkarībā no jūsu dzēriena vienlaikus varat pagatavot 2 tasītes.

Piezīme: Ja ir aktīva funkcija "DoubleShot" vai "TripleShot", nav iespējama funkcija divu tasišu pagatavošanai vienā reizē.

1. Izvēlieties vajadzīgo dzērienu.
 2. Nospiediet .
 - ✓ Displejā redzams iestatījums .
 3. Zem dzērienu izplūdes sprauslas kreisajā un labajā pusē novietojiet divas tasītes.
 4. Nospiediet .
- Dzēriens tiek pagatavots 2 posmos. Pupiņas tiek samaltas 2 malšanas reizēs.
- ✓ Notiek dzēriena gatavošana, un pēc tam tas ielīst tasītēs.
5. Gaidiet, līdz process ir pabeigts.

9 Dzirnaviņas

Ierīcei ir regulējamas dzirnaviņas, ar ko var individuāli pielāgot kafijas pupiņu maluma pakāpi.

9.1 Maluma pakāpes iestatīšana

- ▶ Maluma pakāpi ar aizbīdņi iestatiet no ļoti smalkas ☼ līdz ļoti rupjai ☼.

→ Att. **25**

Maluma pakāpes iestatījumu mainiet tikai minimāli.

Maluma pakāpes iestatījums iedarbojas tikai pēc otrās tasītes.

Padoms: Ja kafija izplūst tikai pilienu veidā, iestatiet rupjāku maluma pakāpi.

Ja kafija ir pārāk vāja un ar pārāk mazu putu kārtu, iestatiet smalkāku maluma pakāpi.

10 Piena trauka plaukts

Ierīce atpazīst, ja uz plaukta atrodas piena trauks.

10.1 Piena trauka plaukta izmantošana

1. Pievienojiet piena trauku vai piena paku un novietojiet uz plaukta.
2. Sāciet pagatavošanu.

Piezīme: Ja parādās ziņojums "Ievietojiet piena trauku.", pagatavošana nav iespējama.

10.2 Sava piena trauka izmantošana¹

Noteiktu sēriju ierīcēm varat izmantot savu piena trauku.

1. Nodrošiniet savu piena trauku.
2. Tarējiet savu piena trauku.
→ "Iestatījumi pārskats",
Lappuse 25

¹ Atkarībā no iekārtas aprīkojuma

lv Bērnu drošības funkcija

Pēc svara ierīce atpazīst piena daudzumu piena traukā vai piena pakā. Ja piena traukā ir par maz piena, redzams ziņojums.

Piezīme: Ja izmantojat standarta piena trauku vai piena paku, ierīce to atpazīst automātiski.

11 Bērnu drošības funkcija

Lai pasargātu bērnus no applaucējumiem un apdegumiem, ierīci var nobloķēt.

11.1 Bērnu drošības funkcijas aktivizēšana

Prasība: Ierīce ir ieslēgta.

1. Nospiediet **:**.
2. Nospiediet .
- ✓ Bērnu drošības funkcija ir ieslēgta.

11.2 Bērnu drošības funkcijas deaktivizēšana

1. Nospiediet **:**.
2. Virziet pirkstu gar gredzenu, līdz gredzens ir aizpildīts.

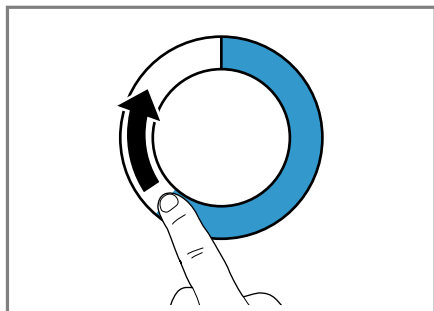

- ✓ Bērnu drošības funkcija ir deaktivizēta.

12 Izlase

Saglabājiet individuālos dzērienus kā izlasi, lai tos ātrāk pagatavotu. Izlasē ir dzēriens ar personīgiem iestatījumiem. Iestatījumus jebkurā laikā varat mainīt.

Piezīme: Lai izietu no iestatījumiem, nospiediet  vai sāciet dzēriena pagatavošanu.

12.1 Izlase izveide no izlases izvēlnes

1. Nospiediet "Izlase".
2. Nospiediet **+**.
3. Izvēlieties dzērienu.
4. Iestatiet dzēriena parametrus.
5. Nospiediet .
6. Ievadiet nosaukumu.
7. Nospiediet "Saglabāt".

12.2 Izveidojiet izlasi no Klasika vai Coffee World

1. Izvēlieties dzērienu no "Klasika" vai "Coffee World".
2. Iestatiet dzēriena parametrus.
3. Nospiediet .
4. Ievadiet nosaukumu.
5. Nospiediet "Saglabāt".

12.3 Izlases vienuma maiņa

1. Nospiediet "Izlase".
2. Izvēlieties izlases vienumu.
3. Veiciet izmaiņas.
4. Nospiediet .
5. Nospiediet "Saglabāt".

12.4 Izlases vienuma dzēšana

1. Nospiediet "Izlase".
2. Izvēlieties izlases vienumu.
3. Nospiediet .

4. Nospiediet "Dzēst".

12.5 Izlases vienumu kārtošana

Var mainīt izlases vienumu secību.

1. Nospiediet "Izlase".
 2. Izvēlieties izlases vienumu.
- ✓ Displejā ir redzama visa izlase, ar pirkstu var pārbīdīt izlasi.
 - ✓ Ierīce automātiski saglabā jauno secību.

Padoms: Jūs varat izveidot, mainīt, dzēst vai kārtot izlasi arī ar Home Connect lietotni.

13 Home Connect

Šo iekārtu var pieslēgt tīklam. Savienojiet iekārtu ar mobilo ierīci, lai no lietotnes vadītu funkcijas Home Connect, pielāgotu pamatiestatījumus vai uzraudzītu pašreizējo darba režīmu.

Ne visās valstīs ir pieejami Home Connect pakalpojumi. Funkcijas Home Connect pieejamība ir atkarīga no tā, vai jūsu valstī ir pieejami Home Connect pakalpojumi. Atbilstošo informāciju sk. www.home-connect.com.

Lai varētu lietot Home Connect, vispirms izveidojiet savienojumu ar Wi-Fi mājas tīklu (Wi-Fi¹) un ar Home Connect lietotni.

Lietotne Home Connect jums palīdzēs visā pieteikšanās procesā. Izpildiet lietotnē Home Connect norādītās darbības, lai veiktu iestatījumus.

¹ Wi-Fi ir uzņēmuma Wi-Fi Alliance reģistrēta prečzīme.

² Apple App Store un Apple App Store logotips ir "Apple Inc." preču zīmes. Google Play un Google Play logotips ir "Google LLC" preču zīmes.

Padoms: Ievērojiet arī lietotnē Home Connect sniegtos norādījumus.

Piezīmes

- Ievērojiet šajā lietošanas instrukcijā sniegtos drošības norādījumus un nodrošiniet, lai tie tiktu ievēroti arī tad, kad ierīces darbību vadāt, izmantojot lietotni Home Connect.
→ "Drošība", Lappuse 9
- Prioritāte vienmēr ir vadībai iekārtā. Šajā laikā nav iespējama vadība ar Home Connect lietotni.

13.1 Lietotnes Home Connect instalēšana

1. Instalējiet lietotni Home Connect mobilajā ierīcē.



2

2. Palaidiet lietotni Home Connect un izveidojiet Home Connect piekļuvi. Lietotne Home Connect jums palīdzēs visā pieteikšanās procesā.

13.2 Home Connect instalēšana

Prasības

- Mobilajā ierīcē ir instalēta lietotne Home Connect.
- Iekārta uzstādīšanas vietā uztver WLAN mājas tīklu (WiFi).

lv Home Connect

1. Atveriet lietotni Home Connect un noskenējiet šo QR kodu.



2. Sekojiet lietotnē Home Connect sniegtajām norādēm.

13.3 Home Connect iestatījumi

Pielāgojiet Home Connect savām vajadzībām.

Home Connect iestatījumus meklējiet savas iekārtas pamatiestatījumos. Tas, kādi iestatījumi ir redzami displejā, ir atkarīgs no tā, vai Home Connect ir izveidota un vai iekārta ir savienota ar mājas tīklu.

Home Connect iestatījumu pārskats

Šeit ir atrodams Home Connect iestatījumu un tīkla iestatījumu pārskats.

Pamatiestatījums	Izvēle	Apraksts
Home Connect vednis	Palaist Pārtraukt savienojumu	Pievienojiet mobilo ierīci. Atvienojiet ierīci no tīkla.
Wi-Fi	Ieslēgts Izslēgts	Ilgas prombūtnes gadījumā vai enerģijas taupīšanai izslēdziet radiomoduli. Piezīme: Tīklā savienotā gaidstāves režīmā ierīcei ir vajadzīgi maks. 2 W.
Attālā palaide	Ieslēgts Izslēgts	Izslēdziet un izslēdziet ierīcē attālināto palaidi. Piezīme: Ar Home Connect lietotni ir iespējama tikai izslēgšana.
Programmatūras atjauninājums	-	Piezīme: Šis iestatījums ir pieejams tikai ar programmatūras atjauninājumu.

Piezīme: Ja ir ieslēgts "Wi-Fi" un attālinātā palaide, displejā ir redzams .

13.4 Datu aizsardzība

Ievērojiet norādījumus par datu aizsardzību.

Pēc iekārtas pirmā savienojuma ar internetam piesaistītu mājas tīklu iekārta nosūta Home Connect serverim šādu kategoriju datus (pirmā reģistrācija):

- Nepārprotamu iekārtas identifikatoru (ko veido iekārtas kodi un iebūvētā Wi-Fi sakaru moduļa MAC adrese);
- Wi-Fi sakaru moduļa drošības sertifikātu (savienojuma informācijas tehniskai aizsardzībai);
- sadzīves tehnikas pašreizējo programmatūras un aparatūras versiju;

- iespējams, iepriekš veiktas atiestātes uz rūpnīcas iestatījumiem statusu.

Šī pirmā reģistrācija sagatavo Home Connect funkciju lietošanu un ir nepieciešama tikai brīdī, kad Home Connect funkcijas lietosiet pirmo reizi.

Piezīme: Ievērojiet, ka Home Connect funkcijas ir lietojamas tikai kopā ar Home Connect lietotni. Informāciju par datu aizsardzību var atvērt Home Connect lietotnē.

14.2 Iestatījumi pārskats

Šeit atrodams "Iestatījumi" pārskats.

Valoda		Iestatiet valodu.
Home Connect	Home Connect vednis	→ " <i>Home Connect instalēšana</i> ", Lappuse 23
Pulksteņa laiks		Iestatiet pašreizējo pulksteņa laiku vai lieciet rādīt automātiski ar Home Connect.
Displeja iestatījumi	Spilgtums	Iestatiet spilgtumu pakāpēs.
	Pulksteņa indikācija	Pēc ierīces izslēgšanas ieslēdziet vai izslēdziet pulksteņa laika rādījumu.
	Pulksteņa laiks	Iestatiet pulksteņa laika attēlojumu.
¹ Atkarībā no iekārtas aprīkojuma		

14 Pamatiestatījumi

Iekārtas pamatiestatījumus jūs varat pielāgot savām vajadzībām un jūs varat aktivizēt papildfunkcijas.

14.1 Iestatījumu maiņa

1. Izvēlieties "Iestatījumi".
- ✓ Displejā redzams iestatījumu saraksts.
2. Mainiet vajadzīgo iestatījumu.
- ✓ Ierīce automātiski saglabā iestatījumu.
3. Lai atgrieztos izvēlnē, nospiediet \leftarrow .
4. Lai izietu no iestatījumiem, nospiediet $\hat{=}$.

Padoms: Lai skatītu īsu informāciju, nospiediet $\hat{=}$.

iv Pamatiestatījumi

	Regulēšana	<ul style="list-style-type: none"> ■ Iestatiet displeja horizontālo un vertikālo orientāciju. ■ Iestatiet displeja ekrāna optimizāciju un centrējumu skata leņķos.
Skaņas signāli	Taustiņu signāls	Izslēdziet un ieslēdziet skaņas signālu.
	Skaļums	Iestatiet skaļumu pakāpēs.
	Skaņas signāls	Izslēdziet un ieslēdziet skaņas signālu.
	Sākuma melodija	Izslēdziet un ieslēdziet skaņas signālu ierīces palāides brīdī.
Dzērienu iestatījums	Pagatavošanas temperatūra	Iestatiet pagatavošanas temperatūru.
	Piena secība	Iestatiet piena un kafijas secību.
	Latte Macchiato pauze	Iestatiet pauzi starp pienu un kafiju.
Ierīces iestatījumi	Apgaismojums	Iestatiet apgaismojuma spilgtumu pakāpēs.
	Automātiska izslēgšana	Iestatiet ilgumu, pēc kura ierīce izslēdzas.
	Ūdens cietība	Iestatiet ūdens cietību.
	Piena trauks ¹	Iestatiet piena paku vai individuālu piena trauku. Piezīme: Ja izmantojat standarta piena trauku, ierīce to atpazīst automātiski.
Personalizācija	Sākuma kategorija	Iestatiet izvēlnes rādījumu pēc ieslēgšanas, piem., "Klasika".
Rūpnīcas iestatījumi	Vai atiestatīt ierīci uz rūpnīcas iestatījumiem?	Atiestatiet personiskos iestatījumus uz rūpnīcas iestatījumiem.
Demonstrācijas režīms	Darba režīms demonstrācijai mērķiem	Ieslēdziet vai izslēdziet "Demonstrācijas režīms".

¹ Atkarībā no iekārtas aprīkojuma

ierīces informācija	Dzērienu skaitītājs	Skatiet pagatavoto dzērienu skaitu.
	Tīrīšanas informācija	Skatiet ilgumu līdz ūdens filtra nākamajai maiņai vai servisa programmas palaidei.
	Versijas informācija	Skatiet ierīces informāciju.
	Tīkla informācija	Skatiet tīkla informāciju.
¹ Atkarībā no iekārtas aprīkojuma		

15 Tīrīšana un kopšana

Lai iekārta ilgi paliktu darbspējīga, tā ir rūpīgi jātīra un jākopj.

15.1 Piemērotība mazgāšanai trauku mazgājamā mašīnā

Šeit ir atrodams to detaļu saraksts, ko var mazgāt trauku mazgājamā mašīnā.

UZMANĪBU!

Dažas detaļas ir jutīgas pret temperatūru un var tikt bojātas mazgāšanas laikā trauku mazgājamā mašīnā.

- ▶ Ievērojiet trauku mazgājamās mašīnas lietošanas instrukciju.

- ▶ Trauku mazgājamā mašīnā mazgājiet tikai piemērotas detaļas.
- ▶ Izmantojiet tikai programmas, kas nesakarsē detaļas virs 60 °C.

Piemērots:

- Pilienu paliktnis
- Pilienu paliktņa vāks
- Kafijas biezumam tvertne
- Paliktnis
- Piena trauks ar vāku un pamatni
- Piena trauka plaukts
- Dzērienu sadalītājs
- Piena padeves sistēma

Nav piemērots:

- Ūdens tvertne
- Ūdens tvertnes vāks
- Karsēšanas mezgls
- Dzērienu izplūdes sprauslas vāks
- Karsēšanas kameras vāks
- Piederumu atvilktne
- Pupiņu tvertne
- Pupiņu tvertnes vāks

15.2 Tīrīšanas līdzekļi

Izmantojiet tikai piemērotus tīrīšanas līdzekļus.

UZMANĪBU!

Nepiemēroti tīrīšanas līdzekļi var bojāt iekārtas virsmas.

- ▶ Neizmantojiet asus vai abrazīvus tīrīšanas līdzekļus.
- ▶ Nelietojiet alkoholu vai spirtu saturošus tīrīšanas līdzekļus.
- ▶ Neizmantojiet cietus abrazīvos materiālus vai tīrīšanas sūkļus.

lv Tīrīšana un kopšana

Nepiemēroti tīrīšanas līdzekļi un atkaļķošanas līdzekļi var bojāt ierīci.

- ▶ Atkaļķošanai neizmantojiet citronskābi, etiķi vai etiķi saturošus līdzekļus.
- ▶ Neizmantojiet atkaļķošanas līdzekļus ar fosforskābi.
- ▶ Izmantojiet tikai speciāli ierīcei izstrādātas atkaļķošanas tabletes un tīrīšanas tabletes.
→ "Piederumi", Lappuse 17

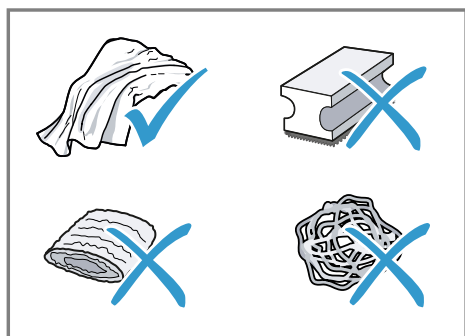

Padomi

- Rūpīgi izmazgājiet jaunus sūkļus, lai atbrīvotos no iespējamiem sāļiem. Sāļi var izraisīt rūsu uz nerūsējošā tērauda virsmām.
- Vienmēr uzreiz notīriet kaļķa, kafijas, piena, tīrīšanas un atkaļķošanas šķīdumu atliekas, lai izvairītos no korozijas veidošanās.

15.3 Ierīces tīrīšana

⚠ BRĪDINĀJUMS

Elektrotriecienu risks!

Ierīcē iekļūvis mitrums var izraisīt elektriskās strāvas triecienu.

- ▶ Nekad neiegremdējiet iekārtu vai elektrotīkla pieslēguma vadu ūdenī.
- ▶ Uz iekārtas spraudsavienojuma nedrīkst pārtiecēt šķidrums.
- ▶ Iekārtas tīrīšanai neizmantojiet tvaiķa tīrītāju vai augstspiediena tīrītāju.

⚠ BRĪDINĀJUMS

Apdegumu risks!

Dažas ierīces detaļas ļoti sakarst.

- ▶ Nekad nepieskarieties karstām ierīces detaļām.
- ▶ Pēc lietošanas pirms pieskaršanās ļaujiet karstajām ierīces detaļām atdzist.

1. Korpusu, spīdīgās virsmas un vadības paneli tīriet ar komplektā pievienoto mikrošķiedras salveti.
2. Dzērienu izplūdes sprauslu pēc dzēriena pagatavošanas notīriet ar mīkstu, mitru salveti.
3. Izskalojiet ūdens tvertni ar svaigu, tīru ūdeni.
4. Ja ilgāku laiku nelietosiet ierīci, piem., atvaļinājuma laikā, iztīriet visu ierīci, ieskaitot kustīgās daļas, piemēram, karsēšanas mezglu vai ūdens tvertni.

Piezīme: Ierīce skalo automātiski, ja ieslēgsiet ierīci aukstā stāvoklī vai izslēgsiet pēc kafijas pagatavošanas. Tādējādi sistēma pati attīrās.

15.4 Pilienu paliktņa un kafijas biežumu tvertnes tīrīšana

Lai novērstu nosēdumu veidošanos, katru dienu iztīriet un iztukšojiet pilienu paliktņi un kafijas biežumu tvertni. Ievērojiet attēlā sniegtos norādījumus instrukcijas sākumā.

→ Att. 26 - 28

15.5 Piena trauka tīrīšana

Ņemot vērā higiēnas apsvērumus, regulāri iztīriet piena trauku. Piena trauku var mazgāt trauku mazgājamā mašīnā. Ievērojiet attēlā sniegtos norādījumus instrukcijas sākumā.

→ Att. 19 - 22

15.6 Servisa programmas

Ja ievietojat vai izņemat ūdens filtru vai lai rūpīgi iztīrītu ierīci, izmantojiet servisa programmu. Ierīce ziņo, ja jāveic servisa programma, piemēram, tīrīšana.

UZMANĪBU!

Nepareiza vai nesavlaicīga tīrīšana un atkaļķošana var bojāt ierīci.

- ▶ Uzreiz veiciet atkaļķošanu saskaņā ar instrukciju.
- ▶ Karsēšanas mezgla karsēšanas katlīnā ievietojiet tikai tīrīšanas tabletes.
- ▶ Karsēšanas mezgla karsēšanas katlīnā neievietojiet atkaļķošanas tabletes vai citus līdzekļus.

Piezīmes

- Displejs parāda, kāds ir procesa progress.
- Ja ierīce ir bloķēta, to var atsākt lietot tikai pēc atkaļķošanas.

Padoms: Papildus automātiskam skalošanas procesam regulāri izņemiet un iztīriet karsēšanas mezglu.

Servisa programmu izmantošana

1. Izvēlieties "Kopšana un apkope".
 2. Nospiediet "Kopšana un apkope".
- ✓ Displejā redzams saraksts.
3. Nospiediet uz vajadzīgās programmas.
- ✓ Displejs vada cauri programmai.

Servisa programmu pārskats

Šeit ir redzams servisa programmu pārskats.

Piezīme: Sākuma ekrāns parāda atlikušās dzērienu pagatavošanas reizes līdz programmas veikšanai un ilgumu.

INTENZA filtrs	Ievietojiet, nomainiet vai izņemiet ūdens filtru.
Piena padeves sistēmas tīrīšana	Automātiski izskalojiet piena padeves sistēmu.
calc'nClean	Kombinējiet tīrīšanu un atkaļķošanu. Atbrīvojiet vadus no kaļķa un kafijas atliekām.
Tīrīšana	Atbrīvojiet vadus no kafijas atliekām.
Atkaļķošana	Atbrīvojiet vadus no kaļķa atliekām.
Pretaizsalšana	Iztukšojiet vadus, lai aizsargātu ierīci transportēšanas vai glabāšanas laikā.
Brūvēšanas mezgla tīrīšana	Displejā pakāpeniski ir redzama karsēšanas mezgla optimāla tīrīšana.
Dzērienu sistēmas tīrīšana	Displejā pakāpeniski ir redzama izplūdes sprauslas optimāla tīrīšana.
	Ja servisa programma apstājas, piemēram, elektroapgādes traucējumu dēļ, ierīce skalo automātiski. Pēc tam ierīce atkal ir gatava lietošanai.

Padomi

- Ja palaižat programmas "Atkaļķošana" vai "calc'nClean", sagatavojiet tvertni ar vismaz 0,5 l ietilpību.
- Ja izmantojat ūdens filtru, pagarinās intervāls, līdz kuram jāveic servisa programma.
- "Atkaļķošana" un "Tīrīšana" var apvienota ar servisa programmu "calc'nClean".

16 Traucējumu novēršana

Nelielus ierīces darbības traucējumus varat novērst saviem spēkiem. Pirms sazināšanās ar klientu apkalpošanas centru izlasiet informāciju par darbības traucējumu novēršanu. Tā izvairīsieties no nevajadzīgām izmaksām.

BRĪDINĀJUMS

Elektrotrieciena risks!

Neprofesionāli veikts remonts ir bīstams.

- ▶ Iekārtas remontu drīkst veikt tikai attiecīgi apmācīts speciālists.
- ▶ Iekārtas remontam drīkst izmantot tikai oriģinālās rezerves daļas.
- ▶ Ja ir bojāts šīs ierīces elektroītkla pieslēguma vads vai ierīces pieslēguma vads, tas jānomaina ar īpašu elektroītkla pieslēguma vadu vai īpašu ierīces pieslēguma vadu, kas ir pieejams pie ražotāja vai tā tehniskā servisa dienestā.

Traucējums	Cēlonis un problēmu novēršana
Home Connect lietotne nedarbojas pareizi.	Ir iespējami dažādi iemesli. ▶ Atveriet www.home-connect.com .
No ierīces izplūst tikai ūdens, nevis kafija.	Ierīce neatpazīst tukšu kafijas pupiņu tvertni. ▶ Iepildiet kafijas pupiņas. Kafijas kanāls karsēšanas mezglā ir aizsērējis. ▶ Iztīriet karsēšanas mezglu. Kafijas pupiņas ir pārāk eļļainas un neiekrīt dzirnaviņās. ▶ Viegli uzsitiet pa pupiņu tvertni. ▶ Nomainiet kafijas šķirni. ▶ Neizmantojiet eļļainas pupiņas. ▶ Ar mitru salveti iztīriet tukšu pupiņu tvertni.
No ierīces neizplūst piena putas.	Karsēšanas mezgls nav pareizi ievietots. 1. Pārbaudiet, vai karsēšanas mezgls ir pareizi ievietots un nekustīgi nofiksēts. 2. Bīdiet sarkano sviru augšā pa kreisi. 3. Uzlieciet karsēšanas kameras vāku. Piena padeves sistēma ir netīra. ▶ Izmazgājiet piena padeves sistēmu trauku mazgājamā mašīnā. Piena caurulīte neiegrimst pienā. ▶ Izmantojiet vairāk piena. ▶ Pārbaudiet, vai piena caurulīte iegrimst pienā.
	Ierīce ir ļoti apkaļķojusies. ▶ Atkaļķojiet ierīci.

Traucējums	Cēlonis un problēmu novēršana
Piena padeves sistēma neiesūc pienu.	Piena padeves sistēma nav pareizi samontēta. ▶ Pareizi samontējiet piena padeves sistēmu.
	Piena caurulīte neiegrimst pienā. ▶ Izmantojiet vairāk piena. ▶ Pārbaudiet, vai piena caurulīte iegrimst pienā.
Piena putas ir pārāk aukstas.	Piens ir pārāk auksts. ▶ Izmantojiet remdenu pienu.
No ierīces neizplūst karstais ūdens.	Dzērienu sadalītājs ir netīrs. ▶ Izmazgājiet dzērienu sadalītāju trauku mazgājamā mašīnā.
No ierīces neizplūst dzēriens.	Ūdens filtrā ir gaiss. 1. Iegremdējiet ūdens filtru ar atveri uz augšu ūdenī tik ilgi, līdz vairs neizplūst gaisa burbuļi. 2. Ielieciet atpakaļ filtru. ▶ Tvertnes pieslēgumā taisni un stingri iespiediet ūdens filtru.
	Atkaļķošanas līdzekļa atliekas nosprosto ūdens tvertni. 1. Izņemiet ūdens tvertni. 2. Rūpīgi iztīriet ūdens tvertni.
Uz ierīces iekšējās pamatnes ir satecējies ūdens.	Pārāk ātri izņemts pilienu paliktņis. ▶ Pilienu paliktņi izņemiet tikai dažas sekundes pēc pēdējā dzēriena pagatavošanas.
Karsēšanas mezgls nevar izņemt.	Fiksatoru nevar atvērt, karsēšanas mezgls iesprūst. ▶ Izslēdziet ierīci un pēc 3 minūtēm atkal ieslēdziet.
Dzirnaviņas nedarbojas.	Ierīce ir pārāk karsta. 1. Atvienojiet ierīci no tīkla. 2. Gaidiet 1 stunda, lai ļautu ierīcei atdzist.
Dzirnaviņas nemaļ pupiņas, kaut arī pupiņu tvertne ir pilna.	Kafijas pupiņas ir pārāk eļļainas un neiekrīt dzirnaviņās. ▶ Viegli uzsitiet pa pupiņu tvertni. ▶ Nomainiet kafijas šķirni. ▶ Neizmantojiet eļļainas pupiņas. ▶ Ar mitru salveti iztīriet tukšu pupiņu tvertni.
Krasi atšķirīga kafijas vai piena putu kvalitāte.	Ierīce ir apkaļķojusies. ▶ Atkaļķojiet ierīci.

Traucējums	Cēlonis un problēmu novēršana
Atšķirīga piena putu kvalitāte.	<p>Piena putu kvalitāte ir atkarīga no izmantotā piena vai augu izcelsmes dzēriena veida.</p> <ul style="list-style-type: none"> ▶ Optimizējiet rezultātu, izvēloties piena vai augu izcelsmes dzēriena veidu.
Kafija neizplūst vai izplūst tikai pilienu veidā. Netiek sasniegts iestatītais uzpildes daudzums.	<p>Maluma pakāpe ir iestatīta pārāk smalka.</p> <ul style="list-style-type: none"> ▶ Iestatiet rupjāku maluma pakāpi. <hr/> <p>Ierīce ir ļoti apkalļojusies.</p> <ul style="list-style-type: none"> ▶ Atkalļojiet ierīci. <hr/> <p>Ūdens filtrā ir gaiss.</p> <ol style="list-style-type: none"> 1. Iegremdējiet ūdens filtru ar atveri uz augšu ūdenī tik ilgi, līdz vairs neizplūst gaisa burbuļi. 2. Ielieciet atpakaļ filtru. <hr/> <p>Ierīce ir netīra.</p> <ul style="list-style-type: none"> ▶ Iztīriet karsēšanas mezglu. ▶ Atkalļojiet un iztīriet ierīci.
Kafijai nav putu kārtas.	<p>Kafijas šķirne nav optimāla.</p> <ul style="list-style-type: none"> ▶ Izmantojiet kafijas šķirni, kurā ir vairāk "Robusta" šķirnes pupiņu. ▶ Izmantojiet pupiņas ar tumšāku grauzdējumu. <hr/> <p>Kafijas pupiņas vairs nav svaigi grauzdētas.</p> <ul style="list-style-type: none"> ▶ Izmantojiet svaigas kafijas pupiņas. <hr/> <p>Maluma pakāpe nav pieskaņota kafijas pupiņām.</p> <ul style="list-style-type: none"> ▶ Iestatiet smalkāku maluma pakāpi.
Kafija ir pārāk skāba.	<p>Maluma pakāpe ir iestatīta pārāk rupja.</p> <ul style="list-style-type: none"> ▶ Iestatiet smalkāku maluma pakāpi. <hr/> <p>Kafijas šķirne nav optimāla.</p> <ul style="list-style-type: none"> ▶ Izmantojiet kafijas šķirni, kurā ir vairāk "Robusta" šķirnes pupiņu. ▶ Izmantojiet pupiņas ar tumšāku grauzdējumu.
Kafija ir pārāk rūgta.	<p>Maluma pakāpe ir iestatīta pārāk smalka.</p> <ul style="list-style-type: none"> ▶ Iestatiet rupjāku maluma pakāpi. <hr/> <p>Kafijas šķirne nav optimāla.</p> <ul style="list-style-type: none"> ▶ Nomainiet kafijas šķirni.
Kafija garšo "piedegusi".	<p>Maluma pakāpe ir iestatīta pārāk smalka.</p> <ul style="list-style-type: none"> ▶ Iestatiet rupjāku maluma pakāpi. <hr/> <p>Kafijas šķirne nav optimāla.</p> <ul style="list-style-type: none"> ▶ Nomainiet kafijas šķirni. <hr/> <p>Kafijas temperatūras iestatījums ir pārāk augsts.</p>

Traucējums	Cēlonis un problēmu novēršana
Kafija garšo "piedegusi".	▶ Iestatiet zemāku kafijas temperatūru.
Kafijas biežumi nav kompakti un ir pārāk mitri.	Nav optimāli iestatīta maluma pakāpe. ▶ Iestatiet maluma pakāpi uz rupjāku vai smalkāku. Kafijas pupiņas ir pārāk eļļainas. ▶ Izmantojiet citu kafijas pupiņu šķirni.
Redzams displeja rādījums "Ievietojiet karsēšanas mezglu".	Karsēšanas mezgls nav pareizi ievietots. 1. Pārbaudiet, vai karsēšanas mezgls ir pareizi ievietots un nekustīgi nofiksēts. 2. Bīdiet sarkano sviru augšā pa kreisi. 3. Uzlieciet karsēšanas kameras vāku.
Redzams displeja rādījums "Uzpildiet ūdens tvertni.", kaut arī ūdens tvertne ir pilna.	Ūdens tvertne ir nepareizi ievietota. ▶ Pareizi ievietojiet ūdens tvertni. Pludiņš iestrēdzis ūdens tvertnē. 1. Izņemiet ūdens tvertni. 2. Rūpīgi iztīriet ūdens tvertni. Jauns ūdens filtrs nav izskalots saskaņā ar instrukciju. 1. Izskalojiet ūdens filtru saskaņā ar instrukciju. 2. Sāciet ūdens filtra lietošanu. Ūdens filtrā ir gaiss. 1. Iegremdējiet ūdens filtru ar atveri uz augšu ūdenī tik ilgi, līdz vairs neizplūst gaisa burbuļi. 2. Ielieciet atpakaļ filtru. Ūdens filtrs ir vecs. ▶ Ievietojiet jaunu ūdens filtru. Kaļķa nosēdumi ūdens tvertnē nosprosto sistēmu. 1. Rūpīgi iztīriet ūdens tvertni. 2. Palaidiet atkaļķošanas programmu.
Redzams displeja rādījums "E61: Iztīriet karsēšanas mezglu".	Karsēšanas mezgls ir netīrs. ▶ Iztīriet karsēšanas mezglu. Karsēšanas mezgla mehānisms darbojas smagnēji. ▶ Iztīriet karsēšanas mezglu.
Redzams displeja rādījums "Nepareizs spriegums".	Pastāv problēmas ar elektroapgādi. ▶ Lietojiet ierīci tikai ar 220 - 240 V.
Redzams displeja rādījums "Restartējiet ierīci".	Ierīcei radies traucējums. 1. Tikla slēdzi iestatiet uz O un gaidiet 60 sekundes. 2. Iestatiet tikla slēdzi uz I .

Traucējums	Cēlonis un problēmu novēršana
Ļoti bieži redzams displeja rādījums "calc'nClean".	<p>Mīkstinātajā ūdenī vēl ir neliels daudzums kaļķa.</p> <ol style="list-style-type: none"><li data-bbox="374 188 744 218">1. Ievietojiet jaunu ūdens filtru.<li data-bbox="374 220 797 250">2. Atbilstoši iestatiet ūdens cietību. <hr/> <p>Izmantots nepareizs ātkaļķošanas līdzeklis vai pārāk mazs tā daudzums.</p> <ul style="list-style-type: none"><li data-bbox="374 320 1016 351">▶ Atkaļķošanai izmantojiet tikai piemērotas tabletes. <hr/> <p>Servisa programma nav pilnībā izpildīta.</p> <ul style="list-style-type: none"><li data-bbox="374 389 1016 448">▶ Palaidiet servisa programmu "Speciālā skalošana Solis /". <p>→ "Servisa programmas", Lappuse 29</p>

17 Transportēšana, glabāšana un likvidācija

17.1 Pretaizsalšanas aktivizēšana

Aizsargājiet ierīci pret sala iedarbību transportēšanas un glabāšanas laikā.

UZMANĪBU!

Šķidrums atlikumi ierīcē transportēšanas vai glabāšanas laikā var bojāt ierīci.

► Pirms transportēšanas vai glabāšanas iztukšojiet vadu sistēmu.

1. Izpildiet programmu "Pretaižsalšana".
→ *"Servisa programmu pārskats", Lappuse 29*
2. Atvienojiet ierīci no elektrotīkla.

17.2 Nolietotas iekārtas likvidācija

Likvidējot iekārtas atbilstoši vides noteikumiem, vērtīgas izejvielas var izmantot atkārtoti.

1. Izvelciet elektrotīkla pieslēguma vada kontaktdakšu.
2. Atdaliet elektrotīkla pieslēguma vadu.
3. Utilizējiet ierīci atbilstoši vides aizsardzības prasībām.

Informāciju par aktuāliem likvidācijas jautājumiem var iegūt pie tirgotāja un jūsu novada vai pilsētas pašpārvaldē.



Šī ierīce ir marķēta atbilstoši Eiropas direktīvai 2012/19/ES par elektriskajām un elektroniskajām ierīcēm (waste electrical and electronic equipment – WEEE).

Direktīva nosaka veidu, kā ES teritorijā jārealizē nolietoto ierīču nodošana un pārstrāde.

18 Tehniskā servisa dienests

Darbībai nozīmīgas oriģinālās rezerves daļas saskaņā ar attiecīgo ekodizaina regulu varēsiet iegādāties mūsu klientu apkalpošanas centrā vismaz 7 gadus, sākot ar ierīces tirdzniecības uzsākšanas brīdi Eiropas Ekonomikas zonā.

Piezīme: Saskaņā ar ražotāja garantijas noteikumiem tehniskā servisa dienesta izsaukšana ir bez maksas.

Detalizētu informāciju par jūsu valstī spēkā esošo garantijas termiņu un garantijas nosacījumiem varat saņemt klientu apkalpošanas dienestā, tirdzniecības vietā vai mūsu tīmekļa vietnē.

Sazinoties ar tehniskā servisa dienestu, paziņojiet iekārtas ražojuma numuru (E-Nr.), izgatavošanas numuru (FD) un kārtas numuru (Z-Nr.).

Tuvākā tehniskā servisa dienesta kontaktinformācija ir norādīta pievienotajā dienestu sarakstā vai mūsu internetvietnē.

18.1 Ražojuma numurs (E-Nr.), izgatavošanas numurs (FD) un kārtas numurs (Z-Nr.)

Ražojuma numuru (E-Nr.), izgatavošanas numuru (FD) un kārtas numuru (Z-Nr.) skatiet iekārtas datu plāksnītē. Lai ātri atrastu iekārtas datus un tehniskā servisa dienesta tālruna numuru, varat šos datus pierakstīt.

18.2 AQUA-STOP garantija

Papildus garantijas prasībām pret pārdevēju, kas izriet no pirkuma līguma, un papildus mūsu ražotāja garantijai mēs veicam nomaiņu, ņemot vērā šādus noteikumus.

- Ja mūsu Aqua-Stop sistēmas bojājumu gadījumā rodas ūdens nodaļi zaudējumi, tad mēs kompensējam privāto patērētāju zaudējumus. Lai nodrošinātu ūdensdrošību, iekārtai jābūt pieslēgtai pie elektrotīkla.
- Šī atbildības garantija ir spēkā uz visu iekārtas darbību.
- Garantija ir spēkā, ja iekārta ar Aqua-Stop sistēmu ir pareizi uzstādīta un pieslēgta pareizi atbilstoši mūsu instrukcijai; tā attiecas arī uz pareizi uzstādītu Aqua-Stop pagarinājumu (oriģinālais piederums). Mūsu garantija neattiecas uz bojātiem pievadiem vai armatūrām līdz Aqua-Stop pieslēgumam pie ūdens krāna.
- Iekārtas ar Aqua-Stop principā nav jāuzrauga to darbības laikā vai pēc tam jānodrošina, aizverot ūdens krānu. Tomēr gadījumos, ja dodaties projām uz ilgāku laiku, piemēram, vairāku nedēļu atvaļinājumā, ūdens krāns jāaizver.

19 Tehniskie dati

Spriegums	220– 240 V ~
Frekvence	50 / 60 Hz
Kopējā patērējamā jauda	1500 W
Maksimālais sūkņa spiediens, statistiskais	20 bar

Maksimālā ietilpība, ūdens tvertne (bez filtra)	2,2 l
Maksimālā ietilpība, pupiņu tvertne	400 g
Pievada garums	170 cm
Ierīces augstums	45,5 cm
Ierīces platums	59,4 cm
Ierīces dziļums	37,7 cm
Svars, neuzpildīts	20,6 kg
Dzirnaviņu veids	Keramiskās

Šajā ierīcē ir uzstādīti gaismas avoti ar energoefektivitātes klasi D un F. Gaismas avoti ir pieejami kā rezerves daļas, un tos drīkst nomainīt tikai atbilstoši apmācīts speciālists.

19.1 Informācija par bezmaksas un Open Source programmatūru

Šim ražojumam ir programmatūras komponenti, ko autortiesību īpašnieki ir licencējuši kā bezmaksas vai Open Source programmatūru. Attiecīgā licences informācija ir saglabāta mājsaimniecības iekārtā. Piekluve attiecīgajai licences informācijai ir iespējama, arī izmantojot Home Connect lietotni: "Profils -> Juridiskie norādījumi -> Licences informācija".¹ Informāciju par licenci var lejupielādēt arī no attiecīgā zīmola produktu tīmekļa vietnes. (Produktu tīmekļa vietnē sameklējiet savas iekārtas modeli un papildu dokumentus.) Attiecīgo informāciju arī varat pieprasīt, rakstot uz ossrequest@bshg.com vai BSH Hausgeräte GmbH, Carl-Wery-Str. 34, D-81739 München. Pēc pieprasījuma tiek piešķirts avota kods.

¹ Atkarībā no iekārtas aprīkojuma

Sūtiet pieprasījumu uz
ossrequest@bshg.com vai BSH
Hausgeräte GmbH, Carl-Wery-Str. 34,
D-81739 München.
Temats: „OSSREQUEST“
Jums ir jāsedz jūsu pieprasījuma iz-
skatīšanas izmaksas. Šis piedāvā-
jums ir spēkā trīs gadus no pirkuma
datuma vai vismaz periodā, kurā mēs
piedāvājam atbalstu un attiecīgās ierī-
ces rezerves daļas.

20 Atbilstības deklarācija

Ar šo BSH Hausgeräte GmbH aplieci-
na, ka ierīce ar Home Connect fun-
kcionalitāti atbilst 2014/53/EU pa-
matprasībām un citiem attiecīgajiem
noteikumiem.

Detalizēta RED atbilstības deklarācija
ir pieejama internetvietnē www.bosch-home.com ierīces produkta lapā pie
papildu dokumentiem.



2,4 GHz josla (2400–2483,5 MHz):
maks. 100 mW

5 GHz diapazons (5150–5350 MHz
+ 5470–5725 MHz): maks. 200 mW

	BE	BG	CZ	DK	DE	EE	IE	EL	ES
	FR	HR	IT	CY	LI	LV	LT	LU	HU
	MT	NL	AT	PL	PT	RO	SI	SK	FI
	SE	NO	CH	TR	IS	UK (NI)			

5 GHz WLAN (Wi-Fi): tikai lietošanai telpās.

AL	BA	MD	ME	MK	RS	UK	UA
----	----	----	----	----	----	----	----

5 GHz WLAN (Wi-Fi): tikai lietošanai telpās.



Thank you for buying a Bosch Home Appliance!

Register your new device on MyBosch now and profit directly from:

- **Expert tips & tricks for your appliance**
- **Warranty extension options**
- **Discounts for accessories & spare-parts**
- **Digital manual and all appliance data at hand**
- **Easy access to Bosch Home Appliances Service**

Free and easy registration – also on mobile phones:

www.bosch-home.com/welcome



Looking for help? You'll find it here.

Expert advice for your Bosch home appliances, help with problems or a repair from Bosch experts.

Find out everything about the many ways Bosch can support you:

www.bosch-home.com/service

Contact data of all countries are listed in the attached service directory.

BSH Hausgeräte GmbH

Carl-Wery-Straße 34
81739 München, GERMANY
www.bosch-home.com

A Bosch Company



8001284529 (030619)

lv