

SIEMENS

Fully automatic espresso machine

EQ.700 classic
TP7.....

da Betjeningsvejledning
no Bruksanvisning
sv Bruksanvisning
fi Käyttöohje
es Manual de usuario
pt Manual do utilizador
el Εγχειρίδιο χρήστη
tr Kullanım kılavuzu



Register your product on My Siemens and discover exclusive services and offers.
siemens-home.bsh-group.com/welcome

The future moving in.

Siemens Home Appliances

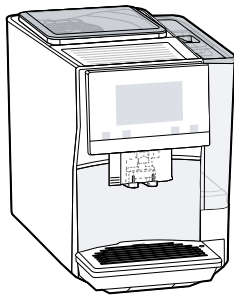

A



B

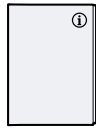

C



D



E



F

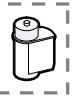

G



H



I

1

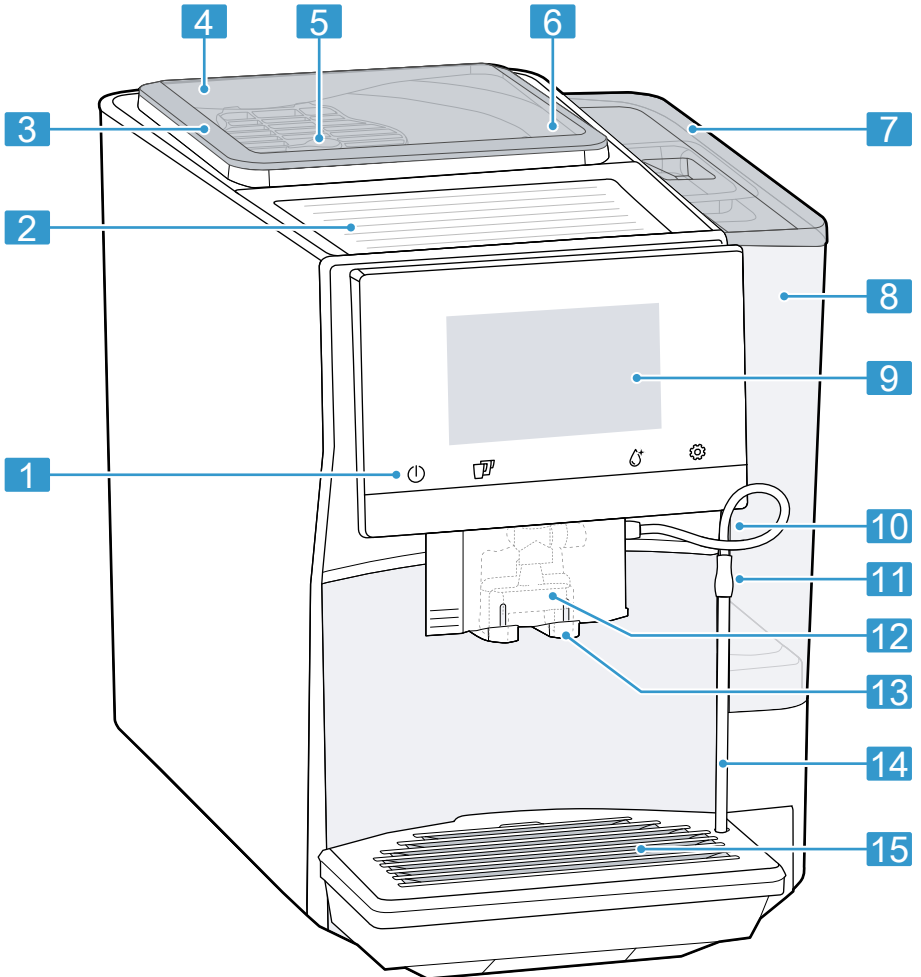

2

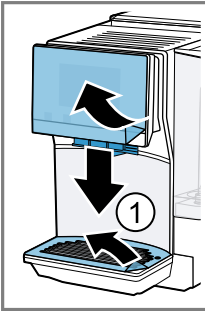

3

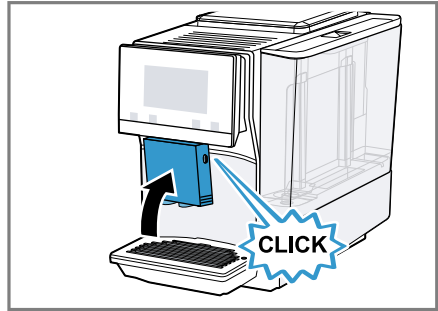
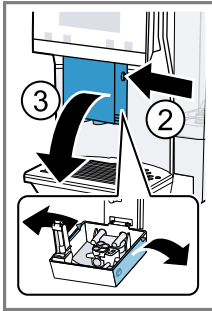

4

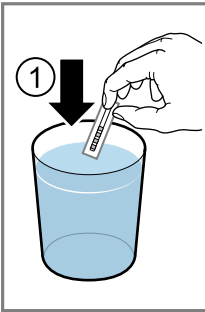

5

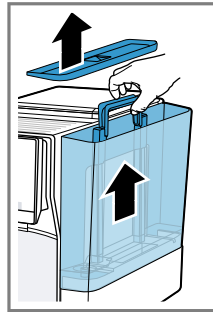
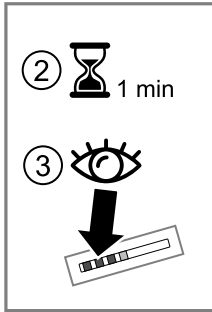

6

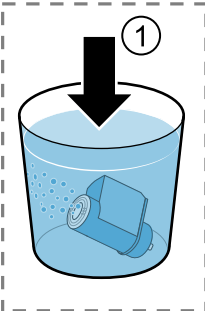
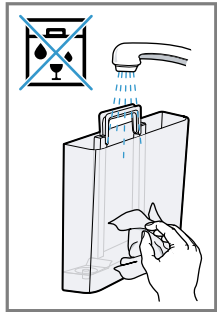

7

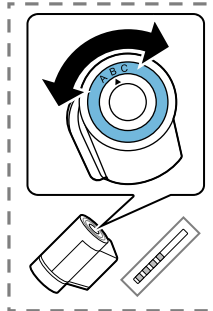
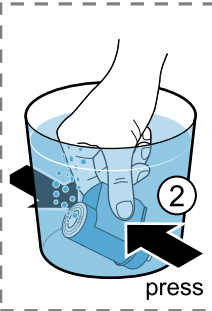

8

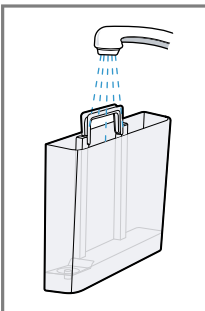
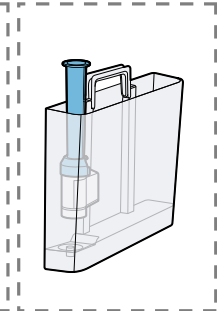

9

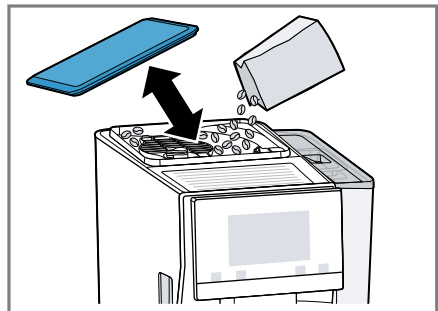
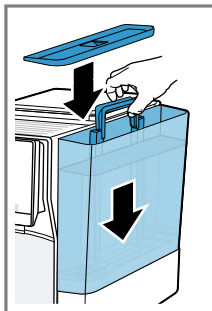

10

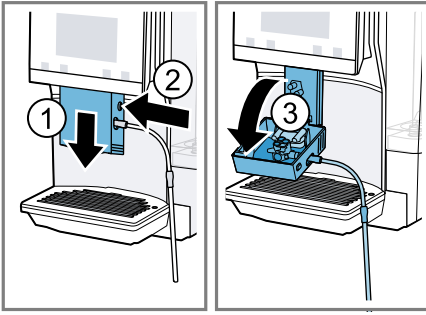

11

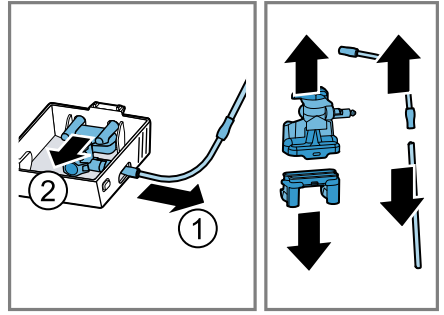

12

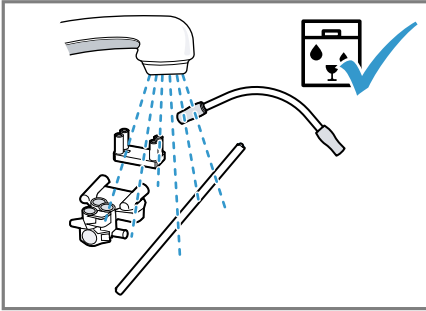

13

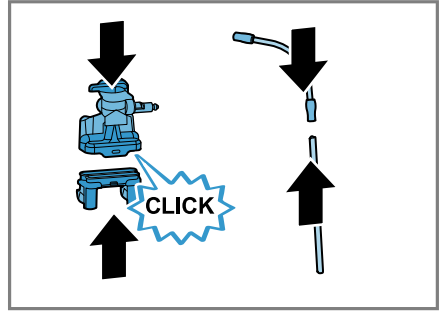

14

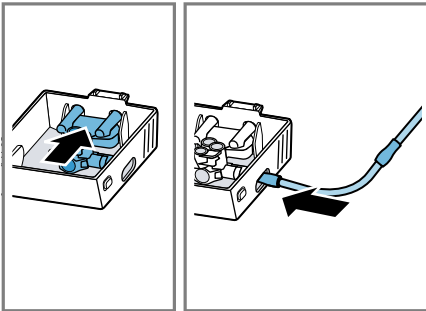

15

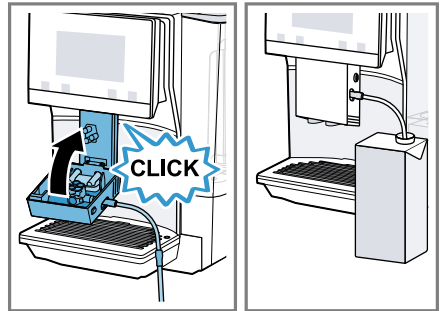

16



17

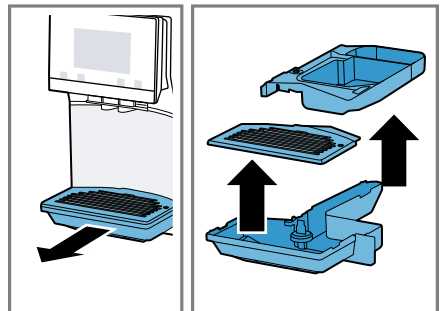

18

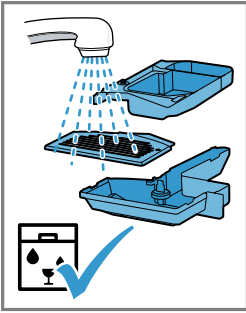

Du kan finde yderligere oplysninger i den digitale brugervejledning.



Indholdsfortegnelse

1 Sikkerhed.....	8		
1.1 Generelle henvisninger	8	7.4 Tilberedning af kaffedrik med mælk	17
1.2 Bestemmelsesmæssig brug	8	7.5 Tilberedning af to kopper på en gang	17
1.3 Begrænsning af brugerkreds	8	8 Maleværk	18
1.4 Sikkerhedsanvisninger	8	8.1 Indstilling af formalingsgrad	18
2 Miljøbeskyttelse og besparelse	12	9 Børnesikring	18
2.1 Bortskaffelse af emballage.....	12	9.1 Aktivering af børnesikring	18
2.2 Energibesparelse	12	9.2 Deaktivering af børnesikring	18
3 Opstilling og tilslutning	12	10 Kopvarmer¹	18
3.1 Leveringsomfang	12	10.1 Aktivering og deaktivering af kopvarmer ¹	19
3.2 Opstilling og tilslutning af apparatet	12	11 Favoritter	19
4 Lær apparatet at kende.....	12	11.1 Gemning af drik fra valg af drik.....	19
4.1 Apparat.....	12	11.2 Gemning af drik i menuen	19
4.2 Betjeningselementer.....	13	11.3 Ændring af indstillinger for drikke.....	19
5 Tilbehør.....	13	11.4 Sletning af favorit.....	19
6 Inden den første ibrugtagning... 14		11.5 Sortering af favoritter.....	19
6.1 Forberedelse og rengøring af apparatet	14	12 Home Connect	20
6.2 Beregning af vandhårdhed	14	12.1 Opsætning af Home Connect.....	20
6.3 Vandfilter	15	12.2 Home Connect-indstillinger	20
6.4 Første ibrugtagning	15	12.3 Databeskyttelse	21
6.5 Generelle henvisninger	15	13 Grundindstillinger	21
7 Generel betjening.....	16	13.1 Ændring af grundindstillinger.....	21
7.1 Tænding eller slukning for apparatet	16	13.2 Oversigt over grundindstillinger.....	22
7.2 Driktilberedning	16		
7.3 doubleShot og tripleShot	17		

¹ Afhængigt af apparatets udstyr

14 Rengøring og pleje.....	23
14.1 Opvaskemaskinebestandig- hed	23
14.2 Rengøringsmiddel	23
14.3 Rengøring af apparatet	24
14.4 Rengøring af drypbakke og beholder til kaffegrums	24
14.5 Serviceprogrammer.....	24
15 Afhjælpning af fejl.....	27
16 Transport, opbevaring og bortskaffelse.....	32
16.1 Aktivering af frostsikring.....	32
16.2 Bortskaffelse af udtjent ap- parat	32
17 Kundeservice	32
17.1 Produktnummer (E-Nr.), fa- brikationsnummer (FD-Nr.) og løbenummer (Z-Nr.).....	32
18 Tekniske data	33
18.1 Oplysninger om fri software og open source-software	33
19 Overensstemmelseserklæ- ring.....	33



1 Sikkerhed

Overhold følgende sikkerhedsanvisninger.

1.1 Generelle henvisninger

- Læs denne vejledning omhyggeligt igennem.
- Opbevar vejledningen og produktinformationerne til senere brug, og giv dem videre til en senere ejer.
- Tilslut ikke apparatet i tilfælde af en transportskade.

1.2 Bestemmelsesmæssig brug

Anvend kun apparatet:

- Til tilberedning af varme drikke.
- i privat husholdning og i lukkede rum i huslige omgivelser.
- Op til en højde på maksimalt 2000 m over havets overflade.

1.3 Begrænsning af brugerkreds

Dette apparat kan bruges af børn, der er fyldt 8 år, samt af personer med begrænsede fysiske, sensoriske eller psykiske evner eller manglende erfaring og/eller viden, hvis de overvåges eller er blevet instrueret i en sikker brug af apparatet og har forstået de farer, der kan være forbundet med brugen af apparatet.

Børn må ikke bruge apparatet til leg.

Rengøring og brugervedligeholdelse må ikke udføres af børn, medmindre de er fyldt 8 år eller mere og overvåges.

Børn, som er under 8 år, skal altid befinde sig på sikker afstand af apparatet og dets tilslutningsledning.

1.4 Sikkerhedsanvisninger

ADVARSEL – Fare for kvælning!

Børn kan trække emballagemateriale over hovedet eller vikle sig ind i det og blive kvælt.

- ▶ Opbevar emballagematerialet utilgængeligt for børn.
- ▶ Lad ikke børn lege med emballagemateriale.

Børn kan indånde eller sluge smådele og dermed blive kvalt.

- ▶ Opbevar smådele utilgængeligt for børn.
- ▶ Lad ikke børn lege med smådele.

⚠ ADVARSEL – Fare for elektrisk stød!

Ukorrekte installationer er farlige.

- ▶ Apparatet må kun tilsluttes og bruges iht. angivelserne på typeskiltet.
- ▶ Apparatet må kun tilsluttes et strømnet med vekselstrøm via en stikkåse med jord, der er installeret forskriftsmæssigt.
- ▶ Jordledningssystemet, der beskytter husets elinstallation, skal være installeret forskriftsmæssigt.

Brug af apparatet uden jording er farligt.

- ▶ I Danmark er apparatet kun godkendt til brug i forbindelse med en stikkontakt type E.

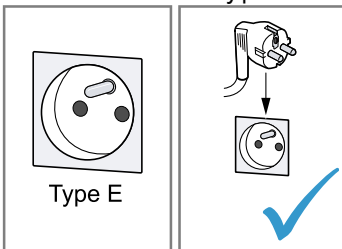

- ▶ Hvis der kun findes en stikkontakt af type K på tilslutningsstedet, skal apparatet tilsluttes med en egnet adapter. Kun på den måde er apparatet jordet korrekt. Denne adapter (reservedelns-nr. 00623333) kan købes hos kundeservice.

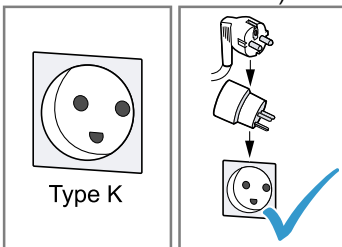

Et beskadiget apparat eller en beskadiget nettilslutningsledning er farlig.

- ▶ Brug aldrig et beskadiget apparat.
- ▶ Brug aldrig et apparat med revnet eller ødelagt overflade.

- ▶ Træk aldrig i nettilslutningsledningen for at afbryde apparatets forbindelse til strømnettet. Tag altid fat i nettilslutningsledningens netstik, og træk det ud.
- ▶ Hvis apparatet eller nettilslutningsledningen er beskadiget, så træk straks nettilslutningsledningens netstik ud, eller slå sikringen fra i sikringskabet.
- ▶ Kontakt kundeservice. → Side 32

Forkert udførte reparationer er farlige.

- ▶ Kun fagpersonale, der er uddannet til det, må udføre reparationer på apparatet.
- ▶ Der må kun anvendes originale reservedele til reparation af apparatet.
- ▶ Hvis nettilslutningsledningen til apparatet bliver beskadiget, skal den udskiftes af producenten, producentens kundeservice eller en lignende kvalificeret person for at undgå, at der opstår fare.

Indtrængende fugtighed kan medføre et elektrisk stød.

- ▶ Dyp aldrig apparatet eller nettilslutningsledningen i vand.
- ▶ Der må ikke løbe væske over på apparatets stikforbindelse.
- ▶ Anvend kun apparatet i lukkede rum.
- ▶ Udsæt aldrig apparatet for ekstrem varme og fugt.
- ▶ Brug ikke damprensere eller højtryksrensere til at rengøre apparatet.

ADVARSEL – Brandfare!

Maskinen bliver varm.

- ▶ Sørg for tilstrækkelig ventilation af maskinen.
- ▶ Brug aldrig maskinen i et skab.

Anvendelse af en forlænget nettilslutningsledning og ikke-godkendte adaptere er farligt.

- ▶ Brug ikke forlængerledning eller multistikdåser.
- ▶ Brug kun adaptere og nettilslutningsledninger, der er godkendt af producenten.
- ▶ Hvis nettilslutningsledningen er for kort, og en længere nettilslutningsledning ikke er til rådighed, så kontakt en autoriseret elinstallatør for at tilpasse installationen i huset.

⚠ ADVARSEL – Fare for forbrænding!

Nogle apparatdele bliver meget varme.

- ▶ Berør aldrig de varme apparatdele.
- ▶ Lad de varme apparatdele køle af efter brug, før de berøres.

⚠ ADVARSEL – Fare for skoldning!

Frisktilberedte drikke er meget varme.

- ▶ Lad om nødvendigt drikkene køle af.
- ▶ Undgå hudkontakt med væsker og dampe, der kommer ud. Tredjemand kan blive skoldet, hvis der foretages en uovervåget fjernstart via Home Connect-appen.
- ▶ Hold ikke hånden under kaffeudløbet under udsækningen.
- ▶ Personer, især børn, skal altid befinde sig på sikker afstand af apparatet.

⚠ ADVARSEL – Fare for tilskadekomst!

En forkert anvendelse af apparatet kan være til fare for brugeren.

- ▶ Anvend kun apparatet i overensstemmelse med dets bestemmelsesmæssige brug for at undgå skader.
- Der er fare for at få fingrene i klemme, når apparatets dør lukkes.
- ▶ Pas på fingrene, når apparatets dør lukkes.
- Maleværket roterer.
- ▶ Stik aldrig fingrene ind i maleværket.

⚠ ADVARSEL – Fare: Magnetisme!

Apparatet indeholder permanente magneter. De kan påvirke elektroniske implantater, f.eks. pacemakere eller insulinpumper.

- ▶ Personer med elektroniske implantater skal overholde en minimumsafstand på 10 cm til apparatet.
- ▶ Overhold også minimumsafstanden på 10 cm til vandbeholderen, der er taget af.

⚠ ADVARSEL – Fare for sundhedsskader!

Snavs på apparatet kan være til fare for sundheden.

- ▶ Følg anvisningerne om hygiejne med hensyn til apparatet.

2 Miljøbeskyttelse og besparelse

2.1 Bortskaffelse af emballage

Alt emballagemateriale er miljøvenligt og egnet til genbrug.

- ▶ Bortskaf de enkelte dele adskilt efter art.

2.2 Energibesparelse

Overholdes disse henvisninger, forbruger dit apparat mindre strøm.

Indstil intervallet for automatisk slukning til laveste værdi.

- ✓ Hvis apparatet ikke benyttes, slukker det tidligere.
→ "Grundindstillinger", Side 21

Afbryd ikke tilberedningen af en drik før tid.

- ✓ Den opvarmede mængde vand eller mælk udnyttes optimalt.

Afkalk maskinen regelmæssigt.

- ✓ Kalkaflejringer øger energiforbruget.

3 Opstilling og tilslutning

3.1 Leveringsomfang

Kontrollér alle dele for transport-skader efter udpakningen, og om leveringen indeholder alle dele.

Bemærk: Der medfølger forskelligt tilbehør afhængigt af maskintype. Dette tilbehør er markeret med en stiplede ramme.

→ Fig. 1

A	Fuldautomatisk kaffemaskine
C	Brugsanvisning
D	Hjælp til montering af vandfilter
E	Afkalkningstablet ¹
F	Rensetablet ¹
G	Vandfilter ¹
H	Strimmel til måling af vandets hårdhed
I	Mikrofiberklud

¹ Afhængigt af apparatets udstyr

3.2 Opstilling og tilslutning af apparatet

BEMÆRK!

Fare for en skade på apparatet. Apparatet kan tage skade som følge af forkert ibrugtagning.

- ▶ Apparatet må kun bruges i frostfrie rum.
- ▶ Hvis apparatet blev transporteret eller opbevaret under 0 °C, så vent 3 timer ved stuetemperatur før ibrugtagning.
- ▶ Vent ca. 5 sekunder efter hver tilslutning.

1. Stil apparatet på en lige og vandfast flade med tilstrækkelig bæreevne.
2. Tilslut apparatets netstik til en forskriftsmæssigt installeret sikkerhedsstikdåse.

4 Lær apparatet at kende

4.1 Apparat

Her kan du finde en oversigt over apparatets bestanddele.

Bemærk: Alt efter apparatets type kan der være afvigelser i farve og andre detaljer.

→ Fig. 2

1	Touch-felter
2	Kopvarmer ¹
3	Aromalåg
4	Bønnebeholder
5	Drejeknap til indstilling af formlingsgrad
6	Tabletskakt
7	Låg til vandbeholder
8	Vandbeholder
9	Touchdisplay
10	Bryggekammerdør
11	Typeskilt
12	Mælkesystem
13	Afdækning til drikudløb
14	Mælkeslange og indsugningsrør
15	Drypskål





¹ Afhængigt af apparatets udstyr

4.2 Betjeningselementer

Her findes en oversigt over apparatets betjeningselementer.



Touch-felter

Her findes en oversigt over symbolerne, der altid er synlige.





	Tænd eller sluk for apparatet.
	Tilbered to kopper kaffe.
	Åbn eller forlad serviceprogrammer.
	Åbn eller forlad indstillinger.

Touch-display

Touch-displayet fungerer både som visning og betjeningselement.

Favoritter	Vælg gemte drikke med personlige indstillinger. → Side 19
Klassikere	Vælg standarddrikke.
coffeeWorld	Vælg basisdrikke, der kan udvides i forbindelse med Home Connect.
	Kopvarmeren er aktiveret.
	Maskinen er forbundet med Home Connect.

Bemærk: Når apparatet er tændt har du flere betjeningsmuligheder med tilhørende visninger og meddelelser, f.eks. indstillinger for drikke.

	Indstil styrke.
	Indstil fyldningsmængde.
	Indstil mælkeandel.
	Indstil aroma.
	Indstil temperatur.

5 Tilbehør

Anvend originalt tilbehør. Det er tilpasset til apparatet.

Tilbehør	Handel	Kundeservice
Rengøringsstabletter	TZ80001A TZ80001B	00312097 00312098
Afkalkningstabletter	TZ80002A TZ80002B	00312094 00312095
Vandfilter	TZ70003	00575491
Vandfilter, pakke med 3 stk.	TZ70033A	-
Mikrofiberklud	-	00460770
Plejesæt	TZ80004A TZ80004B	00312105 00312106
Adapter til mælkebeholder	TZ70001	17006005

6 Inden den første ibrugtagning

Forbered apparatet til anvendelse.

6.1 Forberedelse og rengøring af apparatet

Fjern beskyttelsesfolierne, og rengør maskinen og enkeltdelene. Følg billedvejledningen i begyndelsen af denne brugsanvisning.

BEMÆRK!

Uegnede bønner kan tilstoppe mælkeværket.

- ▶ Anvend tilstrækkeligt rene, ristede bønneblandinger til fuldautomatiske espresso-/kaffemaskiner.
- ▶ Anvend ikke glaserede kaffebønner.
- ▶ Anvend ikke karamelliserede kaffebønner.
- ▶ Anvend ikke kaffebønner, som er behandlet med sukkerholdige tilsætninger.
- ▶ Påfyld ikke pulverkaffe.

→ Fig. 3 - 16

Bemærk: Fyld dagligt vandtanken med friskt koldt vand uden kulsyre.

Tip Opbevar kaffebønnerne køligt og tillukket for at bevare kvaliteten optimalt.

Du kan opbevare kaffebønnerne i flere dage i bønnebeholderen, uden at aromaen mistes.

6.2 Beregning af vandhårdhed

Det er vigtigt, at vandhårdheden indstilles korrekt, så apparatet rettidigt viser afkalkningstidspunktet. Der kan findes frem til vandhårdheden ved hjælp af den vedlagte teststrimmel eller ved at forhøre sig hos det lokale vandværk.

1. Dyp kortvarigt teststrimlen i frisk postevand.
2. Lad teststrimlen dryppe af.
3. Aflæs vandhårdheden på teststrimlen efter 1 minut.

Tabellen viser tildelingen af trin til vandhårdhedsgraderne:

Trin	Vandhårdhed i Tysskland i °dH	Samlet vandhårdhed i mmol/l
1	1-7	< 1,3
2	8-14	1,3-2,5

¹ Fabriksindstilling

Trin	Vandhårdhed i Tyskland i °dH	Samlet vandhårdhed i mmol/l
3	15-21	2,5-3,8
4 ¹	22-30	> 3,8

¹ Fabriksindstilling

Bemærk: Hvis huset har et blødgøringsanlæg, kan "Blødgøringsenhed" indstilles.

Tip Indstillingerne kan når som helst ændres.

→ "Grundindstillinger", Side 21

6.3 Vandfilter

Med et vandfilter mindskes kalkaflejringer, og det reducerer forureninger i vandet.

Montering af vandfilter

BEMÆRK!

Mulig skade på maskinen som følge af tilkalkning.

- ▶ Udskift vandfilteret rettidigt.
- ▶ Udskift senest vandfilteret efter 2 måneder.
- ▶ Overhold meddelelser i displayet.

1. Tryk på ⏏.
2. Tryk på "INTENZA-filter", og følg anvisningerne i displayet.

Udskiftning eller fjernelse af vandfilter

Maskinen kan også anvendes uden et vandfilter.

1. Tryk på ⏏.
2. Tryk på "INTENZA-filter".
3. Tryk på "Udskift" eller "Fjern", og følg anvisningerne i displayet.

Tips

- Skift vandfilteret af hygiejniske grunde.

- Med et vandfilter skal maskinen ikke afkalkes så ofte.
- Hvis et vandfilter bruges, fås kaffedrikke med mere smag.
- Skyl det monterede vandfilter før brug ved at aftappe en kop varmt vand, hvis maskinen ikke har været benyttet i længere tid, f.eks. mens du har været på ferie.
- Vandfilteret kan købes i handlen eller via kundeservice.
→ "Tilbehør", Side 13

6.4 Første ibrugtagning

Foretag indstillingerne for den første ibrugtagning efter strømtilslutningen. Den første ibrugtagning vises kun første gang, maskinen tændes.

1. Tænd for maskinen med ⏏.
 2. Følg anvisningerne på displayet.
- ✓ Displayet guider en gennem programmet.

Bemærkninger

- Hvis Home Connect nu skal opsættes, følges anvisningerne i Home Connect-appen.
→ "Opsætning af Home Connect", Side 20
- Når "Demotilstand" er valgt, fungerer kun displayvisningerne. Der kan ikke tilberedes nogen drik eller udføres et program.

6.5 Generelle henvisninger

Vær opmærksom på henvisningerne for at kunne benytte apparatet optimalt.

Bemærkninger

- Apparatet er fra fabrikken programmeret med standardindstillinger for den optimale drift.

- Maleværket er fra fabrikken indstillet til en optimal drift. Hvis kaffen kun kommer ud i dråber, eller hvis den er for tynd og har for lidt crema, kan formalingsgraden tilpasses, når maleværket kører.
→ "Indstilling af formalingsgrad", Side 18
- Under driften kan der danne sig vanddråber ved ventilationsslidserne og på tabletskaktlåget.
- Hvis maskinen ikke betjenes inden for et bestemt stykke tid, slukkes maskinen automatisk. Varigheden kan ændres i grundindstillingerne.
→ Side 21
- Der kan af tekniske grunde komme damp ud af maskinen.

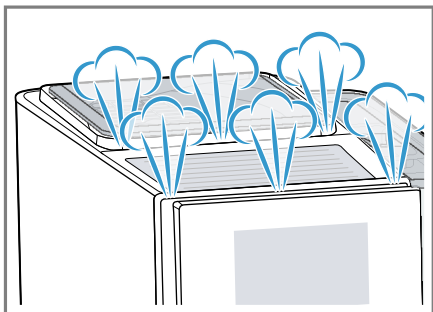

- Den første drik har endnu ikke den fulde aroma, når
 - Maskinen bruges for første gang.
 - Der er udført et serviceprogram.
 - Maskinen ikke har været i brug i en længere periode.

Drik ikke drikken.

Tip En crema med konstant fint skum opnås, efter maskinen er taget i brug, og der er brygget nogle kopper.

7 Generel betjening

7.1 Tænding eller slukning for apparatet

- ▶ Tryk på ☺.
Når der tændes for maskinen, vises logoet i displayet. Maskinen skyller automatisk, når der tændes og slukkes for den. Ved slukning damper maskinen af til rengøring i drypbakken. Maskinen skyller ikke, hvis maskinen stadig er varm, når der tændes for den, eller hvis der ikke blev tilberedt en drik, før der blev slukket for den.

7.2 Driktilberedning

Læs, hvordan du tilbereder en drik efter dit valg.

⚠ ADVARSEL **Fare for skoldning!**

Frisktilberedte drikke er meget varme.

- ▶ Lad om nødvendigt drikken køle af.
- ▶ Undgå hudkontakt med væsker og dampe, der kommer ud.

Bemærkninger

- Ved nogle indstillinger tilberedes kaffen i flere trin. Vent, indtil processen er helt afsluttet.
- Når der skal tilberedes en drik med mælk, så tilslut altid en beholder, der er fyldt med mælk, med mælkeslange og indsugningsrør.
- Hvis mælkesystemet ikke er rengjort, kan der komme små mængder mælk ud, når der brygges varmt vand.

7.3 doubleShot og tripleShot

Maskinen maler kaffen to eller tre gange.

Maskinen maler og brygger kaffebønner på ny for at sikre, at der kun frigives velsmagende aromastoffer, der er skånsomme for maven.

Jo længere kaffen brygges, desto flere bitterstoffer og uønskede aromaer indeholder den færdige kaffe. Bitterstoffer og uønskede aromaer forringer kaffens smag og dens skånsomhed over for maven.

Bemærk: Funktionerne "doubleShot" og "tripleShot" afhænger af den valgte drikstyrke og drikstørrelse.

7.4 Tilberedning af kaffedrik med mælk

Find ved hjælp af et eksempel ud af, hvordan du tilbereder en latte macchiato.

ADVARSEL



Fare for forbrænding!

Mælkesystemet bliver meget varmt.

- ▶ Berør aldrig det varme mælkesystem.
- ▶ Lad det varme mælkesystem køle af, før det berøres.

Krav

- Mælkeslangen med indsugningsrør er tilsluttet til mælkesystemet.
- Indsugningsrøret er dykket ned i mælk.

1. Anbring et glas under udløbet.
2. Tryk på "Klassikere".
3. Vælg og tryk på drikssymbolet for latte macchiato.
 - Tryk på  for at ændre styrken.
 - Tryk på  for at ændre fyldningsmængden.

- Tryk på  for at ændre mælkeandelen.

4. Tryk på "Start", og vent, indtil processen er afsluttet.
 - Tryk på "Stop" for at afbryde driktilberedningen fuldstændigt.
 - Tryk på "Skip" for kun at afbryde det aktuelle tilberedningstrin.
 Mælkesystemet rengøres automatisk efter tilberedningen med en kortvarig dampstråle.

Bemærkninger

- Hvis der i ca. 30 sekunder ikke ændres nogen indstilling, forlader maskinen indstillingsmodus.
- Maskinen gemmer indstillingerne automatisk.

Tips

- Før tilberedningen kan kopperne også forvarmes med varmt vand eller kopvarmeren¹.
- I stedet for mælk kan der også anvendes plantebaserede drikke, f.eks. lavet af soja.
- Mælkeskummets kvalitet afhænger af den anvendte type mælk eller den plantebaserede drik.

7.5 Tilberedning af to kopper på en gang

Afhængigt af drikken kan der tilberedes 2 kopper samtidigt.

Bemærk: Når funktionen "doubleShot" eller "tripleShot" er aktiv, er funktionen tilberedning af to kopper på en gang ikke mulig.

1. Tryk på symbolet for den ønskede drik.
2. Tryk på .
- ✓ Displayet viser indstillingen.
3. Sæt to kopper til venstre og højre under drikudløbet.

¹ Afhængigt af apparatets udstyr

- Tryk på "Start".
Drikken tilberedes i 2 trin. Bønnerne males i 2 maleprocesser.
- ✓ Drikken brygges og løber derefter ned i kopperne.
- Vent, indtil processen er afsluttet.

8 Maleværk

Maskinen har et indstilleligt maleværk, hvormed formalingsgraden for kaffebønnerne kan tilpasses individuelt.

8.1 Indstilling af formalingsgrad

Indstil den ønskede formalingsgrad, mens kaffebønnerne males.

ADVARSEL **Fare for tilskadekomst!**

Maleværket roterer.

- ▶ Stik aldrig fingrene ind i maleværket.

BEMÆRK!

Fare for en skade på maleværket. Maleværket kan blive beskadiget som følge af forkert indstilling af formalingsgraden.

- ▶ Indstil kun formalingsgraden, når maleværket kører.
- ▶ Indstil formalingsgraden trinvis med drejeknappen.

Formalingsgrad	Indstilling
----------------	-------------

Fin formalingsgrad til mørkristede bønner.

Drej drejeknappen mod uret.



Formalingsgrad	Indstilling
----------------	-------------

Grov formalingsgrad til lysristede bønner.

Drej drejeknappen med uret.



Indstillingen af formalingsgraden har først virkning efter den næste kop kaffe.

Tip Hvis kaffen kun kommer ud i dråber, indstilles en grovere formalingsgrad.

Hvis kaffen er for tynd og har for lidt crema, indstilles en finere formalingsgrad.

9 Børnesikring

Maskinen kan spærres for at beskytte børn mod skoldninger og forbrændinger.

9.1 Aktivering af børnesikring

Krav: Maskinen er tændt.

- ▶ Tryk på  i mindst 3 sekunder.
- ✓ Børnesikringen er aktiveret.

9.2 Deaktivering af børnesikring

- ▶ Tryk på  i mindst 3 sekunder.
- ✓ Børnesikringen er deaktiveret.

10 Kopvarmer¹

Kopperne kan forvarmes med kopvarmeren.

¹ Afhængigt af apparatets udstyr

10.1 Aktivering og deaktivering af kopvarmer¹

ADVARSEL

Fare for forbrænding!

Kopvarmeren¹ bliver meget varm.

- ▶ Berør aldrig den varme kopvarmer¹.
- ▶ Lad den varme kopvarmer¹ køle af, før den berøres.

Tip Stil kopperne med kopbunden på kopvarmeren¹ for at opvarme kopperne optimalt.

- ▶ Aktivér eller deaktivér kopvarmeren¹ i grundindstillingerne.
→ "Oversigt over grundindstillinger", Side 22

11 Favoritter

Gem drikke med personlige indstillinger i en favorit.

Favoritter kan kendetegnes med en farve. En favorit indeholder en drik med personlige indstillinger. Indstillingerne kan når som helst ændres.

Bemærk: Tryk på ←, eller start driktilberedningen for at forlade indstillingerne.

11.1 Gemning af drik fra valg af drik

1. Vælg en drik fra "Klassikere" eller "coffeeWorld".
2. Foretag de personlige indstillinger for drikken.
3. Tryk på "Favorit".
4. Vælg den ønskede farve for drikken.
5. Tryk på "Gem".

11.2 Gemning af drik i menuen

1. Tryk på "Favoritter".
2. Tryk på .
- ✓ Displayet viser alle drikke, der er til rådighed.
3. Vælg den ønskede drik.
4. Foretag de personlige indstillinger for drikken.
5. Tryk på "Videre".
6. Vælg den ønskede farve for drikken.
7. Tryk på "Gem".

11.3 Ændring af indstillinger for drikke

1. Tryk på "Favoritter".
2. Vælg drikken, og tryk kort på den.
3. Ændr indstillingerne for drikken.
4. Tryk på "Overtag".
- ✓ De nye indstillinger er gemt.

11.4 Sletning af favorit

1. Tryk på "Favoritter".
2. Vælg drikken.
3. Tryk mindst 3 sekunder på drikken.
4. Bekræft "Slet".

11.5 Sortering af favoritter

1. Tryk på "Indstillinger".
2. Tryk på "Personalisering".
3. Tryk på "Favoritsortering".
4. Sortér favoritterne, f.eks. efter navn eller farve.

¹ Afhængigt af apparatets udstyr

12 Home Connect

Apparatet er netværksegnet. Forbind apparatet med en mobil slutenhed for at betjene funktioner via Home Connect-appen, tilpasse grundindstillinger eller overvåge den aktuelle driftstilstand.

Home Connect-tjenesterne er ikke tilgængelige i alle lande. Home Connect-funktionens tilgængelighed afhænger af, om Home Connect-tjenesterne er tilgængelige i det pågældende land. Der findes oplysninger om dette på: www.home-connect.com.

Home Connect-app viser vej gennem hele tilmeldingsprocessen. Følg anvisningerne i Home Connect-app for at foretage indstillingerne.

Tip Overhold også anvisningerne i Home Connect-app.

Bemærkninger

- Overhold sikkerhedsanvisningerne i denne brugsvejledning, og sørg for, at de også overholdes, når apparatet betjenes via Home Connect-app.
→ "Sikkerhed", Side 8
- Betjening direkte på apparatet har altid forrang. Under denne betjening er det ikke muligt at betjene maskinen via Home Connect-appen.

Oversigt over Home Connect-indstillinger

Her findes en oversigt over "Home Connect"-indstillingerne og netværksindstillingerne.

Grundindstilling	Valgmuligheder	Beskrivelse
WLAN-forbindelse	Til Fra	Sluk det trådløse modul, hvis det ikke skal bruges i længere tid, eller for at spare energi. Bemærk: Maskinen bruger maks. 2 W ved standby i netværket.

12.1 Opsætning af Home Connect

Krav

- Maskinen skal være tilsluttet strømforsyningsnettet og være tændt.
 - Der forefindes en mobil slutenhed med den aktuelle version af iOS- eller Android-styresystemet, f.eks. en smartphone.
 - Den mobile enhed og maskinen befinder sig inden for rækkevidden af hjemmenetværkets WLAN-signal.
 - Home Connect-appen skal være installeret på den mobile slutenhed.
1. Åbn Home Connect app, og scan følgende QR-kode.
→ Fig. 17
 2. Følg anvisningerne i Home Connect-appen.

12.2 Home Connect-indstillinger

Tilpas Home Connect til dine behov. Home Connect-indstillingerne findes i apparatets grundindstillinger. Indstillingerne, der vises i displayet, afhænger af, om Home Connect er sat op, og om apparatet er forbundet med netværket.

Grundindstilling	Valgmuligheder	Beskrivelse
Fjernstart	Til Fra	Aktivér og deaktivér fjernstart på maskinen. Bemærk: Kun deaktivering er mulig med "Home Connect"-appen.
Tilføj mobil enhed	-	Forbind maskinen med "Home Connect"-appen eller andre konti.
Netværksinformationer	-	Vis netværksinformationer og apparatinformationer.
Slet netværksindstillinger	-	Bemærk: Betjening via "Home Connect"-appen er ikke mulig uden netværksforbindelse.
Software-update	-	Bemærk: Denne indstilling er kun tilgængelig ved en softwareopdatering.

12.3 Databeskyttelse

Læs henvisningerne om databeskyttelse.

Første gang apparatet forbindes med et hjemmenetværk, der er forbundet med internettet, sender apparatet følgende datakategorier til Home Connect-serveren (førstegangsregistrering):

- Entydig apparat-ID (bestående af apparatets koder samt MAC-adressen for det indbyggede Wi-Fi-kommunikationsmodul).
- Wi-Fi-kommunikationsmodulets sikkerhedscertifikat (til informations-teknisk afsikring af forbindelsen).
- Husholdningsapparatets aktuelle softwareversion og hardwareversion.
- Status for en eventuel forinden udført gendannelse til fabriksindstillinger.



Denne førstegangsregistrering forbereder brugen af Home Connect-funktionaliteterne og er først nødvendig på det tidspunkt, hvor Home Connect-funktionaliteterne skal bruges første gang.

Bemærk: Vær opmærksom på, at Home Connect-funktionaliteterne kun kan anvendes i forbindelse med Home Connect-appen. Der kan fremhentes oplysninger om databeskyttelse i Home Connect-appen.

13 Grundindstillinger

Apparatets grundindstillinger kan tilpasses efter egne ønsker og behov, og der kan åbnes ekstra funktioner.

13.1 Ændring af grundindstillinger

1. Tryk på .
- ✓ Displayet viser listen over grundindstillingerne.
2. Den ønskede grundindstilling ændres.
- ✓ Maskinen gemmer grundindstillingen automatisk.
3. Tryk på  for at forlade grundindstillingerne.

13.2 Oversigt over grundindstillinger

Her findes en oversigt over grundindstillingerne.

Indstilling for drikke	Bryggetemperatur	Indstil bryggetemperatur.	
	Rækkefølge for mælk	Indstil rækkefølge for mælk og kaffe.	
	Latte Macchiato-pause	Indstil pause mellem mælk og kaffe.	
Apparatindstilling	Nulstil parametre for drikke	Nulstil indstillinger for drikke.	
	Kopvarmer ¹	Tænd eller sluk for kopvarmeren ¹ .	
	Automatisk standby	Indstil varighed, hvorefter maskinen slukkes.	
	Displayets lysstyrke	Indstil lysstyrke i trin.	
	Lyde	<ul style="list-style-type: none"> ■ Tænd og sluk for lyde. ■ Indstil lydstyrke. 	
	Vandhårdhed	Indstil vandets hårdhed.	
	Sprog	Indstil sprog.	
	Fabriksindstillinger	Nulstil maskinen til fabriksindstilling.	
	Personlige indstillinger		
		Driftstype efter tænd	Indstil displayvisning for "Favoritter", "Klassikere" eller "coffeeWorld".
	Favoritsortering	Fastlæg rækkefølge for favoritterne.	
Home Connect	Oplysninger om Home Connect	Scan QR-koden for at starte. → " <i>Home Connect-indstillinger</i> ", Side 20	
Apparatinformation	Driktæller	Vis antal tilberedte drikke.	
	Rengøringsinformation	Vis varighed indtil næste udskiftning af vandfilteret eller start af et serviceprogram.	
	Versionsinformation	Vis netværksinformationer og apparatinformationer.	

¹ Afhængigt af apparatets udstyr

	Licensinformation	Vis FOSS-licenstekst.
Driftsmodus	Driftsmodus til demonstrationsformål	Tænd eller sluk "Demotilstand".
¹ Afhængigt af apparatets udstyr		

14 Rengøring og pleje

Rengør og plej maskinen omhyggeligt, så maskinen forbliver funktionsdygtig længe.

14.1 Opvaskemaskinebestandighed

Her findes en oversigt over de dele, der kan rengøres i opvaskemaskinen.

BEMÆRK!

Nogle dele er temperaturfølsomme og kan blive beskadiget, hvis de rengøres i opvaskemaskinen.

- ▶ Læs og følg brugsanvisningen til opvaskemaskinen.

- ▶ Rengør kun dele i opvaskemaskinen, der er egnet til det.
- ▶ Anvend kun programmer, der ikke opvarmer delene til over 60 °C.

Egnet:

- Drypbakke
 - Drypplade
 - Beholder til kaffegrums
 - Mekanisk niveauindikator
- Mælkesystem med adapter

Ikke egnet:

- Vandbeholder
- Låg til vandbeholder
- Aromalåg
- Bryggeenhed
- Afdækning til drikudløb

14.2 Rengøringsmiddel

Anvend kun egnede rengøringsmidler.

BEMÆRK!

Uegnede rengøringsmidler kan beskadige apparatets overflader.

- ▶ Der må ikke anvendes stærke eller skurende rengøringsmidler.
- ▶ Brug ikke rengøringsmidler, der indeholder alkohol eller sprit.
- ▶ Brug ikke hårde skuresvampe eller rengøringsssvampe.

Uegnede rengøringsmidler og afkalkningsmidler kan beskadige maskinen.

- ▶ Brug ikke ren citronsyre, eddike eller midler, der indeholder eddike, til afkalkning.
- ▶ Brug ikke afkalkningsmiddel med fosforsyre.
- ▶ Brug kun afkalkningstabletter og rensetabletter, der er udviklet specielt til maskinen.
→ "Tilbehør", Side 13

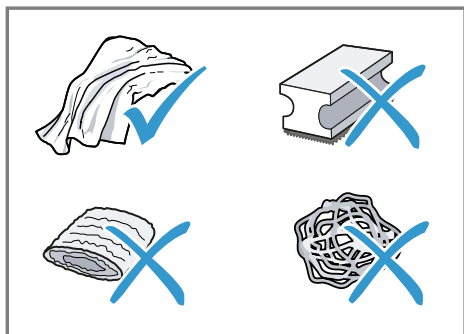

Tips

- Vask nye svampeklude grundigt for at fjerne eventuelle salte i dem. Salte kan forårsage rustfilm på overflader af rustfrit stål.
- Fjern altid straks rester af kalk, kaffe, mælk, rengørings- og afkalkningsmidler for at forhindre, at der dannes korrosion.

14.3 Rengøring af apparatet

⚠ ADVARSEL

Fare for elektrisk stød!

Indtrængende fugtighed kan forårsage et elektrisk stød.

- ▶ Dyp aldrig apparatet eller nettilslutningsledningen i vand.
- ▶ Der må ikke løbe væske over på apparatets stikforbindelse.
- ▶ Brug ikke damprenser eller højtryksrenser til at rengøre apparatet.

⚠ ADVARSEL

Fare for forbrænding!

Nogle apparatdele bliver meget varme.

- ▶ Berør aldrig de varme apparatdele.
- ▶ Lad de varme apparatdele køle af efter brug, før de berøres.

1. Rengør huset, højglansoverfladerne og betjeningsfeltet med den vedlagte mikrofiberklud.

2. Rengør udløbssystemet med en blød fugtig klud efter driktilberedningen.
3. Skyl vandtanken med friskt, rent vand.
4. Hvis maskinen ikke er benyttet i længere tid, f.eks. på grund af ferie, rengøres hele maskinen inkl. bevægelige dele som f.eks. bryggeenhed eller vandtank.

Bemærk: Maskinen skyller automatisk, hvis maskinen tændes i kold tilstand eller slukkes efter tilberedningen af kaffe. Systemet rengør således sig selv.

14.4 Rengøring af drypbakke og beholder til kaffegrums

Rengør og tøm drypbakken og beholderen til kaffegrums dagligt for at undgå aflejringer. Følg billedvejledningen i begyndelsen af brugsanvisningen.

→ Fig. 18 - 19

14.5 Serviceprogrammer

Anvend serviceprogrammerne, når der monteres eller fjernes et vandfilter, eller til at rengøre maskinen grundigt. Maskinen meddeler, når et serviceprogram skal gennemføres, f.eks. rengøring.

BEMÆRK!

Forkert eller ikke rettidigt udført rengøring og afkalkning kan beskadige apparatet.

- ▶ Udfør straks afkalkning efter anvisning.
- ▶ Kom kun rengøringstabletter i tabletskakt.
- ▶ Kom ikke afkalkningstabletter eller andre midler i tabletskakt.

Bemærkninger

- Displayet viser, hvor langt proceduren er nået.
- Hvis maskinen er spærret, kan den først betjenes igen efter udført afkalkning.

Tip Tag regelmæssigt bryggeenheden ud, og rengør den som supplement til den automatiske skylning.









Anvendelse af serviceprogrammer

1. Tryk på .
 2. Tryk på symbolet for det ønskede program.
- ✓ Displayet guider en gennem programmet.

Oversigt over serviceprogrammer

Her findes en oversigt over serviceprogrammerne.

Bemærk: Startbilledet viser de resterende driktilberedninger, før programmet skal udføres, og varigheden.

	INTENZA-filter	Montér, udskift eller tag vandfilteret ud.
	Mælkesystem rengøring	Skyl mælkesystem automatisk.
	calc'nClean	Kombinér rengøring og afkalkning. Fjern kalkrester og kafferester fra ledninger.
	Rengøring	Fjern kafferester fra ledninger.
	Afkalkning	Fjern kalkrester fra ledninger.
	Rengøring af bryggeenhed	Displayet viser trinvist den optimale rengøring af bryggeenheden.
	Rengøring drikkevarerudløb	Displayet viser trinvist den optimale rengøring af udløbet.
	Frostbeskyttelse	Tøm ledninger for at beskytte maskinen under transport og opbevaring.

Særskylning

Hvis et serviceprogram afbrydes, f.eks. pga. et strømsvigt, skyller maskinen automatisk. Derefter er maskinen driftsklar igen.

Tips

- Når programmerne "Afkalkning" eller "calc'nClean" startes, haves en beholder klar med en kapacitet på mindst 1 l.
- Hvis der anvendes et vandfilter, forlænges tidsintervallet, indtil der skal udføres et serviceprogram.
- "Afkalkning" og "Rengøring" kan udføres sammenfattet med serviceprogrammet "calc'nClean".

15 Afhjælpning af fejl

Mindre fejl ved apparatet kan afhjælpes selv. Læs oplysningerne om fejlfhjælpning, inden kundeservice kontaktes. Sådan undgås unødige omkostninger.

ADVARSEL

Fare for elektrisk stød!

Forkert udførte reparationer er farlige.

- ▶ Kun fagpersonale, der er uddannet til det, må udføre reparationer på apparatet.
- ▶ Der må kun anvendes originale reservedele til reparation af apparatet.
- ▶ Hvis nettilslutningsledningen til apparatet bliver beskadiget, skal den udskiftes af producenten, producentens kundeservice eller en lignende kvalificeret person for at undgå, at der opstår fare.

Fejl	Årsag og fejlfhjælpning
Apparatet reagerer ikke længere.	Apparatet har en fejl. <ol style="list-style-type: none"> 1. Træk netstikket ud, og vent 60 sekunder. 2. Sæt netstikket i.
Home Connect fungerer ikke korrekt.	Forskellige årsager er mulige. <ul style="list-style-type: none"> ▶ Gå til www.home-connect.com.
Der kommer kun vand ud af maskinen, men ingen kaffe.	Maskinen registrerer ikke, at en bønnebeholder er tom. <ul style="list-style-type: none"> ▶ Påfyld kaffebønner.
	Kaffeskakten på bryggeenheden er stoppet til. <ul style="list-style-type: none"> ▶ Rengør bryggeenheden.
	Bønnerne er for fedtede og falder ikke ned i maleværket. <ul style="list-style-type: none"> ▶ Bank let på bønnebeholderen. ▶ Skift kaffesorten. ▶ Anvend ikke fedtede bønner. ▶ Rengør den tomme bønnebeholder med en fugtig klud.
	Bryggeenheden er ikke sat korrekt i. <ol style="list-style-type: none"> 1. Kontrollér, om bryggeenheden er sat korrekt i og låst fast. 2. Skub det øverste røde greb til venstre. 3. Montér afdækningen til bryggekammeret.
Der kommer ikke mælkeskum ud af maskinen.	Mælkesystemet er snavset. <ul style="list-style-type: none"> ▶ Rengør mælkesystemet i opvaskemaskinen.
	Mælkerøret er ikke dykket ned i mælken. <ul style="list-style-type: none"> ▶ Anvend mere mælk.

Fejl	Årsag og fejlfhjælpning
Der kommer ikke mælkeskum ud af maskinen.	<ul style="list-style-type: none"> ▶ Kontrollér, om mælkerøret er dykket ned i mælken. <p>Maskinen er kraftigt tilkalket.</p> <ul style="list-style-type: none"> ▶ Afkalk maskinen.
Mælkesystemet suger ikke mælk ind.	<p>Mælkesystemet er ikke samlet korrekt.</p> <ul style="list-style-type: none"> ▶ Saml mælkesystemet korrekt. <p>Mælkerøret er ikke dykket ned i mælken.</p> <ul style="list-style-type: none"> ▶ Anvend mere mælk. ▶ Kontrollér, om mælkerøret er dykket ned i mælken.
Mælkeskummet er for koldt.	<p>Mælken er for kold.</p> <ul style="list-style-type: none"> ▶ Anvend lunken mælk.
Der kommer ikke varmt vand ud af maskinen.	<p>Mælkesystemet er snavset.</p> <ul style="list-style-type: none"> ▶ Rengør mælkesystemet i opvaskemaskinen.
Der kommer ingen drik ud af maskinen.	<p>Der er luft i vandfilteret.</p> <ol style="list-style-type: none"> 1. Hold vandfilteret dykket ned i vand med åbningen opad, indtil der ikke længere slipper luftbobler ud. 2. Montér filteret igen. <ul style="list-style-type: none"> ▶ Tryk vandfilteret lige og fast ned i vandbeholderens tilslutning. <p>Afkalkningsmiddelrester tilstopper vandbeholderen.</p> <ol style="list-style-type: none"> 1. Tag vandbeholderen af. 2. Rengør vandbeholderen grundigt.
Der findes neddryppet vand på den indvendige maskinbund.	<p>Drypskålen er fjernet for tidligt.</p> <ul style="list-style-type: none"> ▶ Vent nogle sekunder med at fjerne drypskålen, efter at sidste drik er blevet tilberedt.
Bryggeenheden kan ikke tages ud.	<p>Låsemekanismen kan ikke løsnes, bryggeenheden sidder i klemme.</p> <ul style="list-style-type: none"> ▶ Sluk for apparatet, og tænd det igen efter ca. 3 minutter.
Maleværket starter ikke.	<p>Apparatet er for varmt.</p> <ol style="list-style-type: none"> 1. Afbryd strømmen til apparatet. 2. Vent 1 time for at lade apparatet køle af.
Maleværket maler ikke bønner, selvom bønnebeholderen er fyldt.	<p>Bønnerne er for fedtede og falder ikke ned i maleværket.</p> <ul style="list-style-type: none"> ▶ Bank let på bønnebeholderen. ▶ Skift kaffesorten. ▶ Anvend ikke fedtede bønner. ▶ Rengør den tomme bønnebeholder med en fugtig klud.

Fejl	Årsag og fejlfhjælpning
Stærkt svingende kvalitet af kaffe eller mælkeskum.	Maskinen er tilkalket. ▶ Afkalk maskinen.
Svingende kvalitet af mælkeskum.	Kvaliteten af mælkeskummet afhænger af den anvendte type mælk eller den plantebaserede drik. ▶ Optimér resultatet ved at vælge en passende type mælk eller plantebaseret drik.
Der kommer ikke kaffe ud, eller den kommer kun ud i dråber.	Formalingsgraden er indstillet for fint. ▶ Indstil en grovere formalingsgrad. → " <i>Indstilling af formalingsgrad</i> ", Side 18
Den indstillede fyldningsmængde nås ikke.	Maskinen er kraftigt tilkalket. ▶ Afkalk maskinen. Der er luft i vandfilteret. 1. Hold vandfilteret dykket ned i vand med åbningen opad, indtil der ikke længere slipper luftbobler ud. 2. Montér filteret igen.
Kaffen har ingen crema.	Maskinen er snavset. ▶ Rengør bryggeenheden. ▶ Afkalk og rengør maskinen. Kaffesorten er ikke optimal. ▶ Anvend en kaffesort med en større andel af Robustabønner. ▶ Brug bønner med en mørkere ristning.
	Kaffebønnerne er ikke længere friskristede. ▶ Brug friske bønner. Formalingsgraden passer ikke til de anvendte kaffebønner. ▶ Indstil en finere formalingsgrad. → " <i>Indstilling af formalingsgrad</i> ", Side 18
Kaffen er for sur.	Formalingsgraden er indstillet for groft. ▶ Indstil en finere formalingsgrad. → " <i>Indstilling af formalingsgrad</i> ", Side 18 Kaffesorten er ikke optimal. ▶ Anvend en kaffesort med en større andel af Robustabønner. ▶ Brug bønner med en mørkere ristning.
Kaffen er for bitter.	Formalingsgraden er indstillet for fint. ▶ Indstil en grovere formalingsgrad. → " <i>Indstilling af formalingsgrad</i> ", Side 18 Kaffesorten er ikke optimal.

Fejl	Årsag og fejlfhjælpning
Kaffen er for bitter.	<ul style="list-style-type: none">▶ Skift kaffesorten.
Kaffen smager brændt.	<p>Formalingsgraden er indstillet for fint.</p> <ul style="list-style-type: none">▶ Indstil en grovere formalingsgrad. → "<i>Indstilling af formalingsgrad</i>", Side 18 <p>Kaffesorten er ikke optimal.</p> <ul style="list-style-type: none">▶ Skift kaffesorten. <p>Kaffetemperaturindstillingen er for høj.</p> <ul style="list-style-type: none">▶ Indstil en lavere kaffetemperatur.
Kaffegrumset er ikke kompakt og for vådt.	<p>Formalingsgraden er ikke indstillet optimalt.</p> <ul style="list-style-type: none">▶ Indstil en grovere eller finere formalingsgrad. → "<i>Indstilling af formalingsgrad</i>", Side 18 <p>Bønnerne er fedtede.</p> <ul style="list-style-type: none">▶ Brug en anden bønnesort.
Displayvisningen "Montér bryggeenhed." vises.	<p>Afdækningen er sat forkert i.</p> <ol style="list-style-type: none">1. Kontrollér, om bryggeenheden er sat korrekt i og låst fast.2. Skub det øverste røde greb til venstre.3. Montér afdækningen til bryggekommeret.
Displayvisningen "Fyld vandbeholder." vises, selvom vandtanken er fyldt.	<p>Vandbeholderen er sat forkert i.</p> <ul style="list-style-type: none">▶ Sæt vandbeholderen korrekt i. <p>Der er kulsyreholdigt vand i vandbeholderen.</p> <ul style="list-style-type: none">▶ Fyld vandbeholderen med friskt postevand. <p>Svømmer i vandbeholder hænger fast.</p> <ol style="list-style-type: none">1. Tag vandbeholderen af.2. Rengør vandbeholderen grundigt. <p>Nyt vandfilter blev ikke skyllet iht. vejledningen.</p> <ol style="list-style-type: none">1. Skyl vandfilteret iht. vejledningen.2. Tag vandfilteret i brug. <p>Der er luft i vandfilteret.</p> <ol style="list-style-type: none">1. Hold vandfilteret dykket ned i vand med åbningen opad, indtil der ikke længere slipper luftbobler ud.2. Montér filteret igen. <p>Vandfilteret er gammelt.</p> <ul style="list-style-type: none">▶ Montér et nyt vandfilter. <p>Kalkaflejringer i vandbeholderen tilstopper systemet.</p> <ol style="list-style-type: none">1. Rengør vandbeholderen grundigt.2. Start afkalkningsprogrammet.

Fejl	Årsag og fejlfhjælpning
Displayvisningen "Rengør bryggeenhed." vises.	Bryggeenheden er snavset. <ul style="list-style-type: none"> ▶ Rengør bryggeenheden.
Displayvisningen "Over- eller under-spænding" vises.	Bryggeenhedens mekanisme går trægt. <ul style="list-style-type: none"> ▶ Rengør bryggeenheden.
Displayvisningen "Fejl i vandsystem. Genstart apparat." vises.	Der er problemer med spændingsforsyningen. <ul style="list-style-type: none"> ▶ Brug kun apparatet med 220 - 240 V.
Displayvisningen "Fejl i vandsystem. Genstart apparat." vises.	Apparatet har en fejl. <ol style="list-style-type: none"> 1. Træk netstikket ud, og vent 60 sekunder. 2. Sæt netstikket i.
Displayvisningen "Gennemfør calc'nClean-program!" vises meget ofte.	Blødgjort vand indeholder stadig små mængder kalk. <ol style="list-style-type: none"> 1. Montér et nyt vandfilter. 2. Indstil en passende vandhårdhed.
	Der er anvendt forkert eller for lidt afkalkningsmiddel. <ul style="list-style-type: none"> ▶ Anvend udelukkende egnede tabletter til afkalkning.
	Serviceprogram er ikke udført helt. <ul style="list-style-type: none"> ▶ Start serviceprogrammet "Særskylning". → "Serviceprogrammer", Side 24

16 Transport, opbevaring og bortskaffelse

16.1 Aktivering af frostsikring

Beskyt dit apparat mod frostpåvirkning under transport og opbevaring.

BEMÆRK!

Væskerester i apparatet kan beskadige apparatet under transport eller opbevaring.

► Tøm ledningssystemet før transport eller opbevaring.

1. Udfør programmet "Frostbeskyttelse".
→ "*Oversigt over serviceprogrammer*", Side 25
2. Afbryd apparatets forbindelse til strømnettet.

16.2 Bortskaffelse af udtjent apparat

Ved miljørigtig bortskaffelse kan værdifulde råstoffer genindvindes.

1. Træk netttilslutningsledningens netstik ud.
2. Skær netttilslutningsledningen over.
3. Bortskaf apparatet miljørigtigt.

Hvis der er tvivl om genbrugsordningerne, og om hvor genbrugspladserne er placeret, så kan forhandleren, kommunen eller de kommunale myndigheder kontaktes for at få yderligere information.



Dette apparat er klassificeret iht. det europæiske direktiv 2012/19/EU om affald af elektrisk- og elektronisk udstyr (waste electrical and electronic equipment - WEEE).

Dette direktiv angiver rammerne for indlevering og recycling af kasserede apparater gældende for hele EU.

17 Kundeservice

Funktionsrelevante originale reservedele iht. den pågældende forordning om miljøvenligt design kan fås hos vores kundeservice i en periode på mindst 7 år fra apparatets markedsføring i Det Europæiske Økonomiske Samarbejdsområde.

Bemærk: Anvendelse af kundeservice er gratis inden for rammerne af producentens garantibetingelser.

Der findes detaljerede oplysninger om garantiperiode og garantibetingelser for det aktuelle land hos vores kundeservice, den lokale forhandler og på vores hjemmeside.

Hav apparatets produktnummer (E-Nr.), fabrikationsnummer (FD-Nr.) og løbenummer (Z-Nr.) parat, hvis du kontakter kundeservice.

Kontaktdata for kundeservice findes i vedlagte liste over kundeserviceafdelinger eller på vores hjemmeside.

17.1 Produktnummer (E-Nr.), fabrikationsnummer (FD-Nr.) og løbenummer (Z-Nr.)

Produktnummeret (E-Nr.), fabrikationsnummeret (FD-Nr.) og løbenummeret (Z-Nr.) findes på apparatets typeskilt.

Skriv dataene ned, så du hurtigt kan finde apparatets data og telefonnummeret til kundeservice.

18 Tekniske data

Spænding	220– 240 V ~
Frekvens	50 Hz
Tilslutningsværdi	1500 W
Maksimalt pumpetryk, statisk	20 bar
Maksimal kapacitet for vandbeholderen (uden filter)	2,6 l
Maksimal kapacitet for bønnebeholderen	350 g
Elledningens længde	100 cm
Apparatets højde	38 cm
Apparatets bredde	30 cm
Apparatets dybde	46,7 cm
Vægt, tom	9 kg
Maleværkstype	Keramik

18.1 Oplysninger om fri software og open source-software

Dette produkt indeholder softwarekomponenter, der er licenseret af ophavretsindehaverne som fri software eller open source-software.

De pågældende licensoplysninger er gemt i husholdningsapparatet. Det er også muligt at få adgang til de pågældende licensoplysninger via Home Connect-appen: "Profil -> Juridiske henvisninger -> Licensoplysninger".¹ Licensoplysningerne kan downloades på hjemmesiden for mærkevaren. (Søg efter den pågældende apparatmodel og yderli-

gere dokumenter på produkt hjemmesiden). Alternativt kan de pågældende oplysninger anfordres på oss-request@bshg.com eller BSH Hausgeräte GmbH, Carl-Wery-Str. 34, D-81739 München.

Kildekoden stilles til rådighed efter anmodning om dette.

Send din anmodning til oss-request@bshg.com eller BSH Hausgeräte GmbH, Carl-Wery-Str. 34, D-81739 München.

Emne: „OSSREQUEST“

Du afregnes for omkostningerne, der er forbundet med behandlingen af din anmodning. Dette tilbud gælder i tre år fra købsdatoen eller som minimum i den periode, hvor vi tilbyder support og reservedele til det pågældende apparat.

19 Overensstemmelseserklæring

Hermed erklærer BSH Hausgeräte GmbH, at dette apparat med Home Connect-funktionalitet er i overensstemmelse med de grundlæggende krav og øvrige gældende bestemmelser i direktiv 2014/53/EU. På internettet findes en udførlig RED-overensstemmelseserklæring på det aktuelle apparats produktside under de ekstra dokumenter på adressen siemens-home.bsh-group.com.



2,4-GHz-bånd (2400–2483,5 MHz): maks. 100 mW

5-GHz-bånd (5150–5350 MHz + 5470–5725 MHz): maks. 100 mW



BE BG CZ DK DE EE IE EL ES

¹ Afhængigt af apparatets udstyr

da Overensstemmelseserklæring

FR	HR	IT	CY	LI	LV	LT	LU	HU
MT	NL	AT	PL	PT	RO	SI	SK	FI
SE	NO	CH	TR	IS	UK (NI)			

5 GHz WLAN (Wi-Fi): Kun til indendørs brug.

AL	BA	MD	ME	MK	RS	UK	UA
----	----	----	----	----	----	----	----

5 GHz WLAN (Wi-Fi): Kun til indendørs brug.

For mer informasjon, se Digital brukerhåndbok.



Innholdsfortegnelse

1 Sikkerhet.....	37		
1.1 Generelle merknader.....	37	7.4 Tilberede kaffedrikk med melk.....	46
1.2 Korrekt bruk	37	7.5 Tilberede to kopper samtidig ...	46
1.3 Begrensning av brukerkretsen.....	37	8 kvern	47
1.4 Sikkerhetshenvisninger	37	8.1 Innstilling av malingsgrad	47
2 Miljøvern og innsparing.....	41	9 Barnesikring	47
2.1 Avfallsbehandling av emballasje	41	9.1 Aktivere barnesikringen.....	47
2.2 Energisparing	41	9.2 Deaktivere barnesikringen	47
3 Oppstilling og tilkobling	41	10 Koppvarmer¹.....	47
3.1 I denne pakken	41	10.1 Aktivere og deaktivere koppvarmeren ¹	48
3.2 Oppstilling og tilkobling av apparatet	41	11 Favoritter	48
4 Bli kjent med.....	42	11.1 Lagre drikk fra drikkeutvalget	48
4.1 Apparat.....	42	11.2 Lagre drikk i menyen	48
4.2 Betjenings-elementer.....	42	11.3 Endre innstillinger av drikk.....	48
5 Tilbehør.....	43	11.4 Slette favoritt.....	48
6 Før første gangs bruk	43	11.5 Sortere favoritter.....	48
6.1 Klargjøre og rengjøre apparatet	43	12 Home Connect	48
6.2 Kontrollere vannets hardhet.....	43	12.1 Konfigurere Home Connect ...	49
6.3 Vannfilter.....	44	12.2 Home Connect-innstillinger	49
6.4 Ta apparatet i bruk for første gang	44	12.3 Personvern	50
6.5 Generell informasjon	44	13 Grunninnstillingene	50
7 Grunnleggende betjening.....	45	13.1 Endring av grunninnstillingene	50
7.1 Slå apparatet på eller av	45	13.2 Oversikt over grunninnstillingene.....	51
7.2 Tilberedning av drikk.....	45	14 Rengjøring og pleie.....	52
7.3 doubleShot og tripleShot	45	14.1 Egnethet for oppvaskmaskin.....	52

¹ Avhengig av apparatets utstyr

no

14.2 Rengjøringsmiddel	52
14.3 Rengjøring av apparatet.....	53
14.4 Rengjøring av dryppskålen og kaffegrutbeholderen	53
14.5 Serviceprogrammer.....	53

15 Utbedring av feil 56

**16 Transport, oppbevaring og
avfallsbehandling.....** 61

16.1 Aktivere frostbeskyttelsen	61
16.2 Avfallsbehandling av gammelt apparat	61

17 Kundeservice 61

17.1 Produktnummer (E-Nr.), produksjonsnummer (FD) og tellenummer (Z-Nr.)	61
---	----

18 Tekniske data 62

18.1 Informasjon om fri og Open Source-programvare.....	62
--	----

19 Samsvarserklæring..... 62



1 Sikkerhet

Følg sikkerhetsanvisningene nedenfor.

1.1 Generelle merknader

- Les nøye gjennom denne anvisningen.
- Oppbevar veiledningen og produktinformasjonen for senere bruk eller for en senere eier.
- Ikke koble til apparatet dersom det har transportskader.

1.2 Korrekt bruk

Apparatet må kun brukes:

- for å tilberede varme drikker.
- i private husholdninger og i lukkede rom hjemme.
- opp til høyde på maks 2000 m over havet.

1.3 Begrensning av brukerkretsen

Dette apparatet kan brukes av barn fra og med 8 år og av personer med redusert fysiske, sensoriske eller mentale evner eller mangel på erfaring og/eller kunnskap, dersom de blir overvåket eller har fått opplæring i en sikker bruk av apparatet og dessuten har forstått farene som kan resultere av feil bruk.

Barn må ikke få leke med apparatet.

Rengjøring og brukervedlikehold skal ikke utføres av barn, med mindre de er minst 8 år gamle og er under oppsyn.

Barn under 8 år må holdes unna apparatet og strømkabelen.

1.4 Sikkerhetshenvisninger

ADVARSEL – Kvelningsfare!

Barn kan få emballasjen over hodet eller vikle seg inn i den og kveles.

- ▶ Hold emballasjen borte fra barn.
 - ▶ Barn må ikke få leke med emballasjen.
- Barn kan puste inn eller svelge smådeler og bli kvalt.
- ▶ Hold smådeler borte fra barn.

- ▶ Ikke la barn leke med smådeler.

⚠ ADVARSEL – Fare for elektrisk støt!

Ukyndige installasjoner er farlig.

- ▶ Maskinen må kun tilkobles og brukes i henhold til angivelsene på typeskiltet.
- ▶ Maskinen skal bare kobles til et strømmnett med vekselstrøm via en forskriftsmessig montert jordet stikkontakt.
- ▶ Systemet for husets PE-leder må være forskriftsmessig installert.

En vaskemaskin med skader eller en strømledning med skader er farlig.

- ▶ Bruk aldri apparatet hvis det har skader.
- ▶ Bruk aldri apparatet med sprukket eller knust overflate.
- ▶ Dra aldri i strømledningen når du skal koble vaskemaskinen fra strømmettet. Dra alltid i pluggen på strømledningen.
- ▶ Hvis vaskemaskinen eller strømledningen er skadet, må du dra ut støpselet eller slå av sikringen i sikringsskapet umiddelbart.
- ▶ Ta kontakt med kundeservice. → *Side 61*

Ukyndige reparasjoner er farlig.

- ▶ Kun opplært fagpersonell skal utføre reparasjoner på maskinen.
- ▶ Det må kun brukes originale reservedeler til reparasjon av maskinen.
- ▶ Dersom det oppstår skader på apparatets strømkabel, må den skiftes ut av produsenten, kundeservice eller av en annen kvalifisert person for å unngå at det oppstår fare.

Fuktighet som trenger inn, kan forårsake elektrisk støt.

- ▶ Dypp aldri apparatet eller strømkabelen i vann.
- ▶ Væske må ikke renne over på apparatets pluggforbindelse.
- ▶ Apparatet skal kun brukes i lukkede rom.
- ▶ Utsett aldri apparatet for kraftig varme eller fuktighet.
- ▶ Ikke bruk dampstråle eller høytrykksspyler for å rengjøre apparatet.

⚠ ADVARSEL – Brannfare!

Apparatet blir varmt.

- ▶ Sørg for at apparatet ventileres tilstrekkelig.
- ▶ Apparatet må aldri brukes i et skap.

Det er farlig å bruke en forlenget strømledning og adaptere som ikke er godkjent.

- ▶ Ikke bruk forlengelseskabler eller strømskinner.
- ▶ Bruk kun strømledninger som er godkjent av produsenten.
- ▶ Hvis strømledningen er for kort og det ikke finnes en lenger strømledning, må du kontakte et elektrikerfirma for å tilpasse husinstallasjonen.

⚠ ADVARSEL – Forbrenningsfare!

Noen apparatdeler blir svært varme.

- ▶ Du må aldri berøre de varme apparatdelene.
- ▶ Etter bruk må du la de varme apparatdelene bli kalde, før du berører dem.

⚠ ADVARSEL – Fare for skålding!

Nytilberedte drikker er svært varme.

- ▶ La drikkene kjøle litt ved behov.
 - ▶ Unngå hudkontakt med væske og damp som kommer ut.
- En utilsiktet fjernstart ved hjelp av Home Connect-appen, kan føre til at andre personer skåldes.
- ▶ Ikke grip inn under kaffedispenseren når kaffen tilberedes.
 - ▶ Hold personer, særlig barn, på avstand fra apparatet.

⚠ ADVARSEL – Fare for personskade!

Feil bruk av apparatet kan innebære risiko for brukeren.

- ▶ Bruk apparatet korrekt for å unngå personskader.
- Fare for å klemme fingrene når apparatdøren lukkes.
- ▶ Pass på fingrene når du lukker apparatdøren.

Kvernen roterer.

- ▶ Ikke grip inn i kvernen.

⚠ ADVARSEL – Fare: magnetisme!

Apparatet inneholder permanentmagneter. Disse kan påvirke elektroniske implantater, f.eks. pacemakere eller insulinpumper.

- ▶ Personer med elektroniske implantater, må holde en minsteavstand på 10 cm til apparatet.
- ▶ Hold også en minsteavstand på 10 cm til vanntanken når den er tatt ut.

 ADVARSEL – Fare for helseskader!

Tilsmussing på apparatet kan være helseskadelig.

- ▶ Følg veiledningen om hygiene under bruken av apparatet.

2 Miljøvern og innsparing

2.1 Avfallsbehandling av emballasje

Emballasjematerialene er miljøvennlige og resirkulerbare.

- ▶ Kildesortér de enkelte komponentene etter type avfall.

2.2 Energisparing

Dersom du tar hensyn til disse merknadene, forbruker apparatet ditt mindre strøm.

Still inn intervallet for automatisk utkobling til laveste verdi.

- ✓ Apparatet kobler seg tidligere ut når det ikke er i bruk.
→ "Grunninnstillingene", Side 50

Ikke avbryt tilberedningen av drikken før tiden.

- ✓ Den oppvarmede mengden vann eller melk benyttes optimalt.

Avkalk apparatet med jevne mellomrom.

- ✓ Kalkavleiringer fører til økt energiforbruk.

3 Oppstilling og tilkobling

3.1 I denne pakken

Etter fjerning av emballasjen må du kontrollere alle delene med henblikk på transportskader og forvisse deg om at ingen deler mangler.

Merk: Det er lagt ved forskjellig tilbehør, avhengig av apparattype. Dette tilbehøret er merket med en striplet ramme.

→ Fig. 1

A	Helautomatisk espressomaskin
C	Bruksanvisning
D	Innsettingshjelp for vannfilter
E	Avkalkingstablett ¹
F	Rengjøringstablett ¹
G	Vannfilter ¹
H	Testremse for måling av vannhardhet
I	Mikrofiberklut

¹ Avhengig av apparatets utstyr

3.2 Oppstilling og tilkobling av apparatet

OBS!

Fare for skade på apparatet. Apparatet kan få skader ved ukynndig oppstart.

- ▶ Utstyret skal bare brukes i frostfrie rom.
- ▶ Hvis apparatet har vært transportert eller oppbevart under 0 °C, må du vente i 3 timer ved romtemperatur før det settes i drift.
- ▶ Vent i ca. 5 sekunder etter hver tilkobling.

1. Sett apparatet på en jevn og vannfast overflate med tilstrekkelig bæreevne.
2. Koble apparatet til en korrekt installert, jordet stikkontakt med støpselet.

4 Bli kjent med

4.1 Apparat

Her finner du en oversikt over apparatets komponenter.

Merk: Det kan forekomme enkelte forskjeller i farger og detaljer mellom de ulike apparattypene.

→ Fig. 2

1	Berøringsfelter
2	Koppvarmer ¹
3	Aromadeksel
4	Bønnebeholder
5	Dreivelger for finhetsgrad på malingen
6	Tabletsjakt
7	Lokk for vanntank
8	Vanntank
9	Berøringsdisplay
10	Dør til bryggekommer
11	Typeskilt
12	Melkesystem
13	Deksel kaffedispenser
14	Melkeslange og innsugingsrør
15	Dryppeskål





¹ Avhengig av apparatets utstyr

4.2 Betjeningselementer

Her finner du en oversikt over apparatets betjeningselementer.



Berøringsfelt

Her finner du en oversikt over symbolene som alltid er synlige.





	Slå apparatet på eller av.
	Tilbered to kopper.
	Åpne eller forlat serviceprogrammer.
	Åpne eller forlat innstillinger.

Berøringsdisplay

Berøringsdisplayet er både til visning og til bruk som betjeningselement.

Favoritter	Velg lagrede drikker med personlige innstillinger. → Side 48
Klassikere	Velg standarddrikker.
coffeeWorld	Velg basisdrikker som kan utvides i forbindelse med Home Connect.
	Koppvarmeren er slått på.
	Apparatet er koblet til Home Connect.

Merk: Når apparatet er slått på, har du flere muligheter til betjening med tilsvarende visninger og meldinger, f.eks. drikkeinnstillinger.

	Still inn styrke.
	Still inn væskemengde.
	Still inn melkeandel.
	Still inn aroma.
	Still inn temperaturen.

5 Tilbehør

Bruk originaltilbehør. Dette er tilpasset ditt apparat.

Tilbehør	I butikk	Kundeservice
Rengjøringsstabletter	TZ80001A	00312097
	TZ80001B	00312098
Avkalkingstabletter	TZ80002A	00312094
	TZ80002B	00312095
Vannfilter	TZ70003	00575491
Vannfilter, 3-pakning	TZ70033A	-
Mikrofiberklut	-	00460770
Rengjøringssett	TZ80004A	00312105
	TZ80004B	00312106
Adapter for melkebeholderen	TZ70001	17006005

6 Før første gangs bruk

Klargjør apparatet til bruk.

6.1 Klargjøre og rengjøre apparatet

Fjern beskyttelsesfoliene og rengjør apparatet og enkeltdelene. Følg veiledningen i bilder helt i starten av denne veiledningen.

OBS!

Uegnede bønner kan føre til at kvernen blokkeres.

- ▶ Bruk bare rene, ristede bønneblandinger for espresso- eller kaffeautomater.
- ▶ Ikke bruk glaserte kaffebønner.
- ▶ Ikke bruk karamelliserte kaffebønner.
- ▶ Ikke bruk kaffebønner som er behandlet med andre sukkerholdige tilsetninger.
- ▶ Ikke fyll på pulverkaffe.

→ Fig. 3 - 16

Merk: Fyll vanntanken med friskt, kaldt vann uten kullsyre hver dag.

Tips: Oppbevar kaffebønnene kjølig og under lokk, slik at de beholder optimal kvalitet.

Kaffebønnene kan oppbevares i bønnebeholderen i flere dager uten å tape aroma.

6.2 Kontrollere vannets hardhet

Det er viktig å stille inn korrekt vannhardhet, slik at apparatet i tide kan vise når det må avkalles. Du kan kontrollere vannhardheten ved hjelp av vedlagt testremse, eller ved å spørre ditt lokale vannverk.

1. Legg testremsen kort i friskt vann fra springen.
2. La teststrimmelen dryppe av.
3. Kontroller vannhardheten etter 1 minutt på testremsen.

Tabellen viser tilordningen av trinn til gradene av vannhardhet:

Trinn	Tysk hardhets- grad °dH	Total hardhet i mmol/l
1	1-7	< 1,3
2	8-14	1,3-2,5
3	15-21	2,5-3,8
4 ¹	22-30	> 3,8

¹ Fabrikkinnstilling

Merk: Hvis det er installert avkalkingsanlegg i huset, kan du stille inn "Avkalkingsanlegg".

Tips: Du kan når som helst endre innstillingene.

→ "Grunninnstillingene", Side 50

6.3 Vannfilter

Med vannfilter reduseres kalkavleiringer og forurensninger i vannet.

Sett inn vannfilter

OBS!

Mulige skader på apparatet på grunn av kalkavleiringer.

- ▶ Skift ut vannfilteret i tide.
- ▶ Skift ut vannfilteret etter se-
nest 2 måneder.
- ▶ Se displaymeldingene.

1. Trykk på ⌂.
2. Trykk på "INTENZA-filter" og følg anvisningene i displayet.

Skifte eller fjerne vannfilter

Du kan også bruke apparatet uten vannfilter.

1. Trykk på ⌂.
2. Trykk på "INTENZA-filter".
3. Trykk på "Skift ut" eller "Fjern" og følg anvisningene i displayet.

Tips

- Skift også vannfilter av hygieniske grunner.

- Med vannfilter trenger du ikke avkalke apparatet så ofte.
- Hvis du bruker et vannfilter, får du mer smakfulle kaffedrikker.
- Når apparatet ikke har vært i bruk på lang tid, f.eks. etter ferie, må du skylle det benyttede vannfilteret før bruk ved å lage en kopp varmt vann.
- Vannfilteret kan kjøpes i handelen eller fra kundeservice.
→ "Tilbehør", Side 43

6.4 Ta apparatet i bruk for første gang

Utfør innstillingene for første gangs bruk etter å ha koblet til strømmen. Første gangs bruk vises kun første gang du slår på apparatet.

1. Slå apparatet på med ⏻.
 2. Følg anvisningene i displayet.
- ✓ Displayet leder deg gjennom programmet.

Merknader

- Hvis du nå ønsker å stille inn Home Connect, må du følge anvisningene i Home Connect-ap-
pen.
→ "Konfigurere Home Connect",
Side 49
- Når "Demo-modus" er valgt, virker kun visningen på displayet. Du kan ikke tilberede drikk eller utføre et program.

6.5 Generell informasjon

Følg instruksjonene for å kunne bruke apparatet optimalt.

Merknader

- Apparatet er fra fabrikken programmert med standardinn-
stillinger for optimal drift.

- Ved levering fra fabrikken er kvernen innstilt på optimal bruk. Hvis kaffen bare produseres i dråper, eller er for tynn eller har for lite skum (Crema), kan du justere malingsgraden mens kvernen er i gang.
→ *"Innstilling av malingsgrad", Side 47*
- Under bruk kan det dannes vanndråper i ventilasjonsåpningene og på lokket på tablettjakten.
- Dersom det går en viss tid uten at du betjener apparatet, slår det seg automatisk av. Du kan endre tiden i grunninnstillingene. → *Side 50*
- Av tekniske årsaker kan det komme damp ut av apparatet.

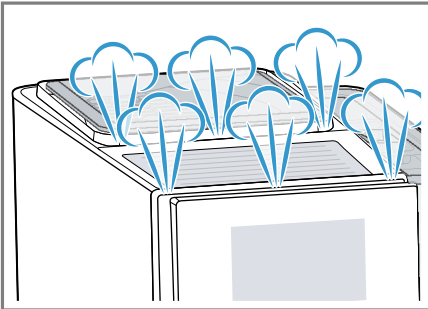

- Den første drikken har ikke full aroma ennå hvis:
 - Det er første gang du bruker apparatet.
 - Du har utført et serviceprogram.
 - Du ikke har brukt apparatet på lenge.

Ikke drikk drikken.

Tips: Du får et passe tykt og fast skum (Crema) når du har tilberedt noen få kopper etter at du har tatt apparatet i bruk.

7 Grunnleggende betjening

7.1 Slå apparatet på eller av

- ▶ Trykk på ☹.
- Når apparatet slås på, viser displayet logoen. Når apparatet slås på og av, skylles det automatisk. Når apparatet slås av, går dampen ut i dryppskålen for å rengjøre den. Hvis apparatet fortsatt er varmt når det slås på, eller hvis det ikke er tilberedt drikk før apparatet slås av, skyller ikke apparatet.

7.2 Tilberedning av drikk

Her får du vite hvordan du tilbereder en drikk du selv velger.

⚠ ADVARSEL **Fare for skålding!**

- Nytilberedte drikker er svært varme.
- ▶ La drikkene kjøle litt ved behov.
 - ▶ Unngå hudkontakt med væske og damp som kommer ut.

Merknader

- Ved enkelte innstillinger tilberedes kaffen i flere trinn. Vent til prosessen er helt ferdig.
- Hvis du tilbereder en drikk med melk, må du alltid koble til en beholder fylt med melk, med melkeslange og sugerør.
- Hvis ikke melkesystemet er rengjort, kan det komme ut små mengder melk når det tilberedes varmt vann.

7.3 doubleShot og tripleShot

Apparatet ditt maler kaffen to eller tre ganger.

Kaffebønnene males og brygges på nytt for å produsere bare de vel-smakende og godt fordøyelige aromastoffene.

Mengden av oppløste bitterstoffer og uønskede aromastoffer øker jo lengre kaffen brygges. Bitterstoffer og uønskede aromastoffer påvirker smaken og fordøyeligheten negativt.

Merk: Funksjonene "double-Shot" og "tripleShot" avhenger av valgt styrke og størrelse på drikken.

7.4 Tilberede kaffedrikk med melk



Vi viser her et eksempel på hvordan du tilbereder en Latte Macchiato.

ADVARSEL **Forbrenningsfare!**

Melkesystemet blir svært varmt.

- ▶ Berør aldri det varme melkesystemet.
- ▶ La det varme melkesystemet bli kaldt før du berører det.

Forutsetninger

- Melkeslangen med sugerør er tilkoblet melkesystemet.
 - Sugeroret er senket ned i melk.
1. Sett et glass under kaffedispenseren.
 2. Trykk på "Klassikere".
 3. Velg og trykk på drikk-symbolet for Latte Macchiato.
 - Trykk på  for å endre styrken.
 - Trykk på  for å endre væskemengden.
 - Trykk på  for å endre melkeandelen.
 4. Trykk på "Start" og vent til prosessen er ferdig.

- Trykk på "Stopp" for å stoppe drikketilberedningen fullstendig.
- Trykk på "Hopp over" for å stoppe det aktuelle tilberedningstrinnet.

Melkesystemet rengjøres automatisk med et kort dampstøt etter tilberedning.

Merknader

- Hvis du ikke endrer en innstilling på ca. 30 sekunder, forlater apparatet innstillingsmodus.
- Apparatet lagrer automatisk innstillingene.

Tips

- Du kan også forvarme koppene med varmt vann eller koppvarmeren ¹ før tilberedningen.
- Du kan også bruke vegetabilske drikker i stedet for melk, f.eks. av soya.
- Melkeskummets kvalitet avhenger av hvilken type melk eller vegetabilsk drikk som brukes.

7.5 Tilberede to kopper samtidig

Du kan tilberede 2 kopper samtidig, avhengig av drikken.

Merk: Hvis funksjonen "double-Shot" eller "tripleShot" er aktiv, er funksjonen for tilberedning av to kopper samtidig ikke mulig.

1. Trykk på symbolet for ønsket drikk.
2. Trykk på .
- ✓ Displayet viser innstillingen.
3. Sett to kopper til venstre og høyre under kaffedispenseren.
4. Trykk på "Start".

¹ Avhengig av apparatets utstyr

- Drikken tilberedes i 2 trinn. Bønnene males i 2 maleprosesser.
- ✓ Drikken tilberedes og fylles deretter i koppene.
5. Vent til prosessen er ferdig.

8 kvern

Apparatet er utstyrt med en justerbar kvern. Med den kan du tilpasse malingsgraden for kaffebønnene individuelt.

8.1 Innstilling av malingsgrad

Still inn ønsket malingsgrad mens kaffebønnene males.

⚠ ADVARSEL
Fare for personskade!

Kvernen roterer.

- ▶ Ikke grip inn i kvernen.

OBS!

Fare for skader på kvernen. Ved ukynlig innstilling av malingsgrad kan kvernen bli skadet.

- ▶ Malingsgraden skal kun stilles inn når kvernen arbeider.
- ▶ Still inn malingsgraden trinn for trinn med dreieknappen.

Malingsgrad	Innstilling
Fin malingsgrad for mørkbrente bønner.	Drei dreieknappen mot urviseren.



Grov malingsgrad for lysbrente bønner.	Drei dreieknappen med urviseren.
--	----------------------------------

Malingsgrad Innstilling



Innstillingen av malingsgrad trer ikke i kraft før etter kopp nummer to.

Tips: Still inn grovere malingsgrad dersom kaffen bare produseres i dråper.
Still inn en finere malingsgrad hvis kaffen er for tynn og har for lite skum (Crema).

9 Barnesikring

For å beskytte barn mot skålding og forbrenninger kan apparatet sperres.

9.1 Aktivere barnesikringen

Forutsetning: Apparatet er slått på.

- ▶ Trykk på  i minst 3 sekunder.
- ✓ Barnesikringen er aktivert.

9.2 Deaktivere barnesikringen

- ▶ Trykk på  i minst 3 sekunder.
- ✓ Barnesikringen er deaktivert.

10 Koppvarmer¹

Du kan forvarme koppene med koppvarmeren.

¹ Avhengig av apparatets utstyr

10.1 Aktivere og deaktivere koppvarmeren¹

ADVARSEL Forbrenningsfare!

- Koppvarmeren ¹ blir svært varm.
- ▶ Berør aldri en varm koppvarmer ¹.
 - ▶ La den varme koppvarmeren ¹ bli kald, før du berører den.

Tips: For å varme opp koppene optimalt, kan du sette koppene med bunnen på koppvarmeren¹.

- ▶ Du kan aktivere eller deaktivere koppvarmeren ¹ i grunninnstillingene.
→ "Oversikt over grunninnstillingene", Side 51

11 Favoritter

Lagre drikkene med personlige innstillinger i en favoritt.

Du kan merke favoritter med en farge. En favoritt inneholder en drikk med personlige innstillinger. Du kan når som helst endre innstillingene.

Merk: Trykk på ← for å forlate innstillingene eller starte tilberedningen av drikk.

11.1 Lagre drikk fra drikkeutvalget

1. Velg drikk fra "Klassikere" eller "coffeeWorld".
2. Utfør personlige drikkeinnstillinger.
3. Trykk på "Favoritt".
4. Velg ønsket farge for drikken.
5. Trykk på "Lagre".

11.2 Lagre drikk i menyen

1. Trykk på "Favoritter".
2. Trykk på .
- ✓ Displayet viser alle tilgjengelige drikker.
3. Velg ønsket drikk.
4. Utfør personlige drikkeinnstillinger.
5. Trykk på "Fortsett".
6. Velg ønsket farge for drikken.
7. Trykk på "Lagre".

11.3 Endre innstillinger av drikk

1. Trykk på "Favoritter".
2. Velg drikk og trykk kort.
3. Endre innstillingene av drikk.
4. Trykk på "Bruk".
- ✓ De nye innstillingene er lagret.

11.4 Slette favoritt

1. Trykk på "Favoritter".
2. Velg drikk.
3. Trykk på drikken i minst 3 sekunder.
4. Bekreft med "Slett".

11.5 Sortere favoritter

1. Trykk på "Innstillinger".
2. Trykk på "Personalisering".
3. Trykk på "Sortering av favoritter".
4. Sorter favorittene, f.eks. etter navn eller farge.

12 Home Connect

Dette apparatet er nettverkskompatibelt. Koble apparatet til en mobil enhet for å betjene funksjonene via

¹ Avhengig av apparatets utstyr

Home Connect-appen, tilpasse grunninnstillingene eller overvåke aktuell driftsstatus.

Home Connect-tjenestene er ikke tilgjengelige i alle land. Hvorvidt Home Connect-funksjonen er tilgjengelig eller ikke, avhenger av om Home Connect-tjenestene er tilgjengelige i ditt land. Du finner mer informasjon om dette på: www.home-connect.com.

Home Connect-appen leder deg gjennom hele registreringsprosessen. Gjør innstillinger ved å følge anvisningene i Home Connect-appen.

Tips: Følg også anvisningene i Home Connect-appen.

Merknader

- Følg sikkerhetsinstruksene i denne bruksanvisningen og sørg for at disse også følges dersom du styrer apparatet via Home Connect-appen. → "Sikkerhet", Side 37
- Betjening direkte på apparatet har alltid forrang. Når apparatet betjenes direkte, kan ikke Home Connect-appen brukes til betjening.

12.1 Konfigurer Home Connect

Forutsetninger

- Apparatet må være koblet til strømmettet og slått på.
 - Du må ha en mobil enhet med oppdatert versjon av operativsystemet iOS eller Android, f.eks en smarttelefon.
 - Den mobile enheten og apparatet må være innen rekkevidde av det trådløse hjemmenettverkets WLAN-signal.
 - Home Connect-appen er konfigurert på den mobile enheten.
1. Åpne Home Connect-appen og skann den følgende QR-koden. → Fig. 17
 2. Følg veiledningen i Home Connect-appen.

12.2 Home Connect-innstillinger

Tilpass Home Connect dine behov. Du finner Home Connect-innstillingene i apparatets grunninnstillinger. Hvilke innstillinger som vises i displayet, avhenger av om Home Connect er konfigurert, og om apparatet er koblet til hjemmenettverket.

Oversikt over Home Connect-innstillingene

Her finner du en oversikt over "Home Connect"-innstillingene og nettverksinnstillingene.

Grunninnstilling	Valg	Beskrivelse
WLAN-forbindelse	På Av	Slå av den trådløse modulen ved lengre fravær eller for å spare strøm. Merk: I nettverkstilkoblet standbydrift trenger apparatet maks. 2 W.

Grunninnstilling	Valg	Beskrivelse
Ekstern start	På Av	Aktiver og deaktiver fjernstart på apparatet. Merk: Kun utkobling er mulig med "Home Connect"-appen.
Legg til mobil enhet	-	Koble til apparatet med "Home Connect"-appen eller tilleggskontoer.
Informasjon om nettverk	-	Vis informasjon om nettverk og apparat.
Slett nettverksinnstillingene	-	Merk: Uten nettverksforbindelse er betjening via "Home Connect"-appen ikke mulig.
Programvareoppdatering	-	Merk: Denne innstillingen er kun tilgjengelig under en programvareoppdatering.

12.3 Personvern

Følg merknadene om personvern. Første gang apparatet kobles til et hjemmenettverk med Internettforbindelse, overfører apparatet følgende kategorier av data til Home Connect-serveren (førstegangsregistrering):

- Entydig identifisering av enheten (bestående av apparatkoder og MAC-adressen til den innebygde Wi-Fi-kommunikasjonsmodulen).
- Sikkerhets sertifikat for Wi-Fi-kommunikasjonsmodulen (for informasjonsteknisk sikring av forbindelsen).
- Aktuell program- og maskinvareversjon for husholdningsapparatet.
- Status for en eventuell tidligere tilbakestilling til fabrikkinnstillingene.



Denne førstegangsregistreringen forbereder bruken av Home Connect-funksjonene og er ikke nødvendig før første gang du skal bruke Home Connect-funksjoner.

Merk: Vær oppmerksom på at Home Connect-funksjonene kun kan brukes sammen med Home Connect-appen. Informasjon om personvern kan lastes ned i Home Connect-appen.

13 Grunninnstillingene

Du kan tilpasse grunninnstillingene til apparatet etter dine personlige behov og åpne tilleggsfunksjoner.

13.1 Endring av grunninnstillingene

1. Trykk på .
- ✓ Displayet viser listen over grunninnstillinger.
2. Endre ønsket grunninnstilling.
- ✓ Apparatet lagrer automatisk grunninnstillingen.
3. Trykk på  for å forlate grunninnstillingene.

13.2 Oversikt over grunninnstillingene

Her finner du en oversikt over grunninnstillingene.

Innstilling av drikk	Bryggetemperatur	Still inn bryggetempera- tur.
	Rekkefølge for melk	Still inn rekkefølge for melk og kaffe.
	Latte Macchiato Pause	Still inn pause mellom melk og kaffe.
	Tilbakestill parametere for drikk	Tilbakestill innstillinger av drikk.
Apparatinnstilling	Koppvarmer ¹	Aktivere eller deaktivere koppvarmeren ¹ .
	Automatisk utkobling	Still inn den tiden som skal gå, før apparatet slår seg av.
	Lysstyrke display	Still inn lysstyrken trinnsvis.
	Toner	<ul style="list-style-type: none"> ■ Aktiver og deaktiver toner. ■ Still inn lydstyrken.
	Vannets hardhetsgrad	Still inn vannhardheten.
	Språk	Still inn språk.
	Fabrikkinnstillinger	Tilbakestill apparatet til fabrikkinnstillingene.
Personalisering		
	Modus når apparatet slås på	Still inn displayvisning for "Favoritter", "Klassi- kere" eller "coffeeWorld".
	Sortering av favoritter	Fastsett rekkefølgen for favorittene.
Home Connect	Informasjon om Home Connect	Skann QR-koden for å starte. → <i>"Home Connect-inn- stillinger", Side 49</i>
Informasjon om apparat	Drikkteller	Visning av antall tilbered- te drikker.
	Informasjon om rengjø- ring	Vis tiden fram til neste gang vannfilteret skal skiftes eller et service- program skal startes.

¹ Avhengig av apparatets utstyr

	Informasjon om versjon	Vis informasjon om nettverk og apparat.
	Informasjon om lisens	Vis FOSS-lisenstekst.
Driftsmodus	Driftsmodus til demonstrasjonsformål,	Aktiver eller deaktiver "Demo-modus".
¹ Avhengig av apparatets utstyr		

14 Rengjøring og pleie

Rengjør og vedlikehold vaskemaskinen omhyggelig, slik at den holder seg funksjonsdyktig i lang tid.

14.1 Egnethet for oppvaskmaskin

Her finner du en oversikt over de komponentene som du kan rengjøre i oppvaskmaskin.

OBS!

Noen komponenter er temperaturømfintlige og kan bli skadet ved vask i oppvaskmaskin.

► Følg bruksanvisningen for oppvaskmaskinen.

- Vask kun egnede komponenter i oppvaskmaskinen.
- Bruk kun programmer som ikke varmer opp komponentene til over 60 °C.

Egnet: 

- Dryppskål
 - Dryppplate
 - Kaffegrutbeholder
 - Mekanisk nivåindikator
- Melkesystem med adapter

Ikke egnet: 

- Vanntank
- Vanntanklokk
- Aromadeksel
- Bryggeenhet
- Deksel kaffedispenser

14.2 Rengjøringsmiddel

Bruk kun egnede rengjøringsmidler.

OBS!

Uegnede rengjøringsmidler kan skade apparatets overflater.

- Ikke bruk sterke eller skurende rengjøringsmidler.
- Ikke bruk rengjøringsmidler som inneholder alkohol eller sprit.
- Ikke bruk harde skureputer eller vaskesvamber.

Uegnede rengjøringsmidler og avkalkingsmidler kan skade apparatet.

- Ikke bruk ren sitronsyre, eddik eller eddikbaserte midler til avkalkingen.
- Ikke bruk avkalkingsmiddel med fosforsyre.
- Bruk kun avkalkings- og rengjøringsstabletter som er spesialutviklet for apparatet.
→ "Tilbehør", Side 43

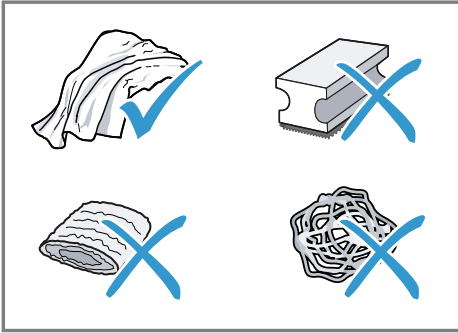

Tips

- Vask de nye svampklutene grundig for å fjerne ev. salter som sitter i dem. Salt kan føre til flyverust på overflater av edelstål.
- Fjern alltid rester av kalk, kaffe, melk, rengjørings- og avkalkingsmiddel omgående for å hindre rustdannelse.

14.3 Rengjøring av apparatet

⚠ ADVARSEL

Fare for elektrisk støt!

Fuktighet som trenger inn, kan forårsake elektrisk støt.

- ▶ Dypp aldri apparatet eller strømkabelen i vann.
- ▶ Væske må ikke renne over på apparatets pluggforbindelse.
- ▶ Ikke bruk dampstråle eller høytrykksspyler for å rengjøre apparatet.

⚠ ADVARSEL

Forbrenningsfare!

Noen apparatdeler blir svært varme.

- ▶ Du må aldri berøre de varme apparatdelene.
 - ▶ Etter bruk må du la de varme apparatdelene bli kalde, før du berører dem.
1. Rengjør huset, overflatene i høyglans og betjeningsfeltet med den vedlagte mikrofiberkluten.

2. Rengjør utløpssystemet med en myk, fuktig klut etter tilberedning av drikk.
3. Skyll vanntanken med friskt, rent vann.
4. Hvis apparatet ikke har vært i bruk over en lengre periode, f.eks. i ferien, må hele apparatet rengjøres, inkludert bevegelige deler som f.eks. trakteenheten eller vanntanken.

Merk: Apparatet skylles automatisk når du slår det på i kald tilstand, eller når du slår det av etter å ha tilberedt kaffe. Systemet er altså selvrensende.

14.4 Rengjøring av dryppskålen og kaffegrutbeholderen

Tøm og rengjør dryppskålen og kaffegrutbeholderen daglig for å forhindre avleiringer. Følg veiledningen i bilder fremst i veiledningen.

→ Fig. 18 - 19

14.5 Serviceprogrammer

Bruk serviceprogrammene når du skal sette inn eller fjerne vannfilter, eller for å utføre en grundig rengjøring av apparatet. Apparatet melder fra når du må kjøre et serviceprogram, f.eks. rengjøring.

OBS!

Ikke forskriftsmessig rengjøring og avkalking, eller når dette ikke gjøres i tide, kan føre til skader på apparatet.

- ▶ Utfør straks avkalkingen i samsvar med instruksjonene.
- ▶ Ha kun rengjøringstabletter i tablettjakten.
- ▶ Ikke ha avkalkingstabletter eller andre midler i tablettjakten.

Merknader

- Displayet viser fremdriften for prosessen.
- Når apparatet er sperret, kan det ikke betjenes igjen før avkalking er utført.

Tips: I tillegg til den automatiske skyllingen må du med jevne mellomrom ta ut og rengjøre bryggeenheten.









Bruk av serviceprogrammer

1. Trykk på .
 2. Trykk på symbolet for ønsket program.
- ✓ Displayet leder deg gjennom programmet.

Oversikt over serviceprogrammer

Her finner du en oversikt over serviceprogrammene.

Merk: Startbildet viser gjenværende antall tilberedninger av drikk før programmet utføres samt tid.

	INTENZA-filter	Sett inn, skift eller ta ut vannfilter.
	Rengjør melkesystemet	Automatisk skylling av melkesystem.
	calc'nClean	Kombiner rengjøring og avkalking. Fjern kalkrester og kafferester fra rørene.
	Rengjøring	Fjern kafferester fra rørene.
	Avkalk	Fjern kalkrester fra rørene.
	Rengjøring trakteenhet	Displayet viser optimal rengjøring av bryggeenheten trinn for trinn.
	Rengjøring av drikkeutløp	Displayet viser optimal rengjøring av utløpet trinn for trinn.
	Frostbeskyttelse	Tøm rørene for å beskytte apparatet under transport eller oppbevaring.

Spesialskylling

Når et serviceprogram avbrytes, f.eks. ved strømbrudd, skyller apparatet automatisk. Deretter er apparatet klar til bruk igjen.

Tips

- Når du starter programmene "Avkalk" eller "calc'nClean", må du ha tilgjengelig en beholder med et volum på minst 1 l.
- Hvis du bruker vannfilter, forlenges tidsrommet fram til et serviceprogram må utføres.
- Du kan legge sammen "Avkalk" og "Rengjøring" ved hjelp av serviceprogram "calc'nClean".

15 Utbedring av feil

Du kan selv utbedre små feil på apparatet. Benytt deg av informasjonen om feilsøking før du tar kontakt med kundeservice. På den måten unngår du unødige kostnader.

ADVARSEL

Fare for elektrisk støt!

Ukyndige reparasjoner er farlig.

- ▶ Kun opplært fagpersonell skal utføre reparasjoner på maskinen.
- ▶ Det må kun brukes originale reservedeler til reparasjon av maskinen.
- ▶ Dersom det oppstår skader på apparatets strømkabel, må den skiftes ut av produsenten, kundeservice eller av en annen kvalifisert person for å unngå at det oppstår fare.

Feil	Årsak og feilsøking
Apparatet reagerer ikke lenger.	Apparatet har en feil. <ol style="list-style-type: none"> 1. Trekk ut støpselet og vent i 60 sekunder. 2. Sett støpselet i igjen.
Home Connect fungerer ikke som det skal.	Ulike årsaker er mulige. <ul style="list-style-type: none"> ▶ Gå til www.home-connect.com.
Apparatet avgir bare vann, ingen kaffe.	En tom bønnebeholder gjenkjennes ikke av apparatet. <ul style="list-style-type: none"> ▶ Fyll på kaffebønner.
	Kaffesjakten i bryggeenheten er tett. <ul style="list-style-type: none"> ▶ Rengjør bryggeenheten.
	Bønnene inneholder for mye olje og faller ikke ned i kvernen. <ul style="list-style-type: none"> ▶ Bank lett på bønnebeholderen. ▶ Skift til en annen kaffesort. ▶ Ikke bruk bønner som inneholder for mye olje. ▶ Rengjør den tomme bønnebeholderen med en fuktig klut.
	Bryggeenheten er ikke satt korrekt inn. <ol style="list-style-type: none"> 1. Kontroller at bryggeenheten er satt korrekt inn og forsvarlig låst. 2. Skyv det røde håndtaket opp mot venstre. 3. Sett på dekslet for bryggekommeret.
Apparatet avgir ikke melkeskum.	Melkesystemet er tilsmusset. <ul style="list-style-type: none"> ▶ Rengjør melkesystemet i oppvaskmaskinen.
	Melkerøret er ikke stukket ned i melken. <ul style="list-style-type: none"> ▶ Bruk mer melk.

Feil	Årsak og feilsøking
Apparatet avgir ikke melkeskum.	<ul style="list-style-type: none"> ▶ Kontroller om melkerøret er stukket ned i melken. <p>Apparatet har store kalkavleiringer.</p> <ul style="list-style-type: none"> ▶ Avkalk apparatet.
Melkesystemet suger ikke opp melk.	<p>Melkesystemet er ikke satt sammen på riktig måte.</p> <ul style="list-style-type: none"> ▶ Sett melkesystemet korrekt sammen. <p>Melkerøret er ikke stukket ned i melken.</p> <ul style="list-style-type: none"> ▶ Bruk mer melk. ▶ Kontroller om melkerøret er stukket ned i melken.
Melkeskummet er for kaldt.	<p>Melken er for kald.</p> <ul style="list-style-type: none"> ▶ Bruk lunken melk.
Apparatet avgir ikke varmt vann.	<p>Melkesystemet er tilsmusset.</p> <ul style="list-style-type: none"> ▶ Rengjør melkesystemet i oppvaskmaskinen.
Apparatet avgir ikke drikk.	<p>Det er luft i vannfilteret.</p> <ol style="list-style-type: none"> 1. Legg vannfilteret i bløt i vann, med åpningen vendt opp, helt til det ikke lenger kommer ut luftbobler. 2. Sett filteret inn igjen. <ul style="list-style-type: none"> ▶ Sett vannfilteret rett inn i koblingen mot vanntanken og trykk det på plass. <p>Rester av avkalkingsmiddel blokkerer vanntanken.</p> <ol style="list-style-type: none"> 1. Ta ut vanntanken. 2. Rengjør vanntanken grundig.
Det finnes vanndråper inne i bunnen av apparatet.	<p>Dryppskålen ble tatt ut for tidlig.</p> <ul style="list-style-type: none"> ▶ Vent i noen sekunder etter at den siste drikken er ferdig, før du tar ut dryppskålen.
Bryggeenheten kan ikke tas ut.	<p>Ikke mulig å låse opp låsen, bryggeenheten er fastkilt.</p> <ul style="list-style-type: none"> ▶ Slå apparatet av og på igjen etter 3 minutter.
Kvernen starter ikke.	<p>Apparatet er for varmt.</p> <ol style="list-style-type: none"> 1. Koble apparatet fra nettet. 2. Vent i 1 time for at apparatet skal bli kaldt.
Kvernen maler ikke bønner, til tross for at bønnebeholderen er full.	<p>Bønnene inneholder for mye olje og faller ikke ned i kvernen.</p> <ul style="list-style-type: none"> ▶ Bank lett på bønnebeholderen. ▶ Skift til en annen kaffesort. ▶ Ikke bruk bønner som inneholder for mye olje. ▶ Rengjør den tomme bønnebeholderen med en fuktig klut.
Sterkt vekslende kvalitet på kaffe eller melkeskum.	<p>Apparatet har kalkavleiringer.</p> <ul style="list-style-type: none"> ▶ Avkalk apparatet.

Feil	Årsak og feilsøking
Vekslende kvalitet på melkeskummet.	Kvaliteten på melkeskummet avhenger av hvilken type melk eller vegetabilsk drikk som brukes. <ul style="list-style-type: none">▶ Du kan optimalisere resultatet ved å velge passende melk eller vegetabilsk drikk.
Det avgis ikke kaffe, eller bare i dråper. Innstilt fyllmengde oppnås ikke.	Malingsgraden er innstilt for fin. <ul style="list-style-type: none">▶ Still inn grovere maling. → <i>"Innstilling av malingsgrad", Side 47</i> Apparatet har store kalkavleiringer. <ul style="list-style-type: none">▶ Avkalk apparatet. Det er luft i vannfilteret. <ol style="list-style-type: none">1. Legg vannfilteret i bløt i vann, med åpningen vendt opp, helt til det ikke lenger kommer ut luftbobler.2. Sett filteret inn igjen.
Kaffen får ikke noe skumlag (crema).	Apparatet er tilsmusset. <ul style="list-style-type: none">▶ Rengjør bryggeenheten.▶ Avkalk og rengjør apparatet. Kaffesorten er ikke optimal. <ul style="list-style-type: none">▶ Bruk en kaffesort med en større andel Robusta-bønner.▶ Bruk bønner som er brent mørkere. Kaffebønnene er ikke lenger nybrente. <ul style="list-style-type: none">▶ Bruk ferske bønner.
Kaffen er for sur.	Malingsgraden passer ikke til kaffebønnene. <ul style="list-style-type: none">▶ Still inn en finere malingsgrad. → <i>"Innstilling av malingsgrad", Side 47</i> Malingsgraden er innstilt for grov. <ul style="list-style-type: none">▶ Still inn en finere malingsgrad. → <i>"Innstilling av malingsgrad", Side 47</i> Kaffesorten er ikke optimal. <ul style="list-style-type: none">▶ Bruk en kaffesort med en større andel Robusta-bønner.▶ Bruk bønner som er brent mørkere.
Kaffen er for bitter.	Malingsgraden er innstilt for fin. <ul style="list-style-type: none">▶ Still inn grovere maling. → <i>"Innstilling av malingsgrad", Side 47</i> Kaffesorten er ikke optimal. <ul style="list-style-type: none">▶ Skift til en annen kaffesort.

Feil	Årsak og feilsøking
Kaffen smaker brent.	Malingsgraden er innstilt for fin. ▶ Still inn grovere maling. → <i>"Innstilling av malingsgrad", Side 47</i>
	Kaffesorten er ikke optimal. ▶ Skift til en annen kaffesort.
	Det er innstilt for høy temperatur på kaffen. ▶ Still inn en lavere temperatur på kaffen.
Kaffegruten er ikke fast og for våt.	Malingsgraden er ikke innstilt optimalt. ▶ Still inn en grovere eller finere malingsgrad. → <i>"Innstilling av malingsgrad", Side 47</i>
	Bønnene inneholder for mye olje. ▶ Bruk en annen type kaffebønner.
Displayet viser "Sett inn bryggeenheten."	Dekslet er satt på feil. 1. Kontroller at bryggeenheten er satt korrekt inn og forsvarlig låst. 2. Skyv det røde håndtaket opp mot venstre. 3. Sett på dekslet for bryggekompartimentet.
Displayet viser "Fyll vanntanken.", til tross for at vanntanken er full.	Vanntanken er satt inn feil. ▶ Sett vanntanken korrekt inn.
	Kullsyreholdig vann i vanntanken. ▶ Fyll vanntanken med friskt vann fra springen.
	Flottøren i vanntanken henger fast. 1. Ta ut vanntanken. 2. Rengjør vanntanken grundig.
	Det nye vannfilteret er ikke skylt i henhold til instruksjonen. 1. Skyll vannfilteret i henhold til instruksjonen. 2. Ta vannfilteret i bruk.
Det er luft i vannfilteret.	1. Legg vannfilteret i bløt i vann, med åpningen vendt opp, helt til det ikke lenger kommer ut luftbobler. 2. Sett filteret inn igjen.
	Vannfilteret er gammelt. ▶ Sett inn et nytt vannfilter.
Kalkavleiringer i vanntanken blokkerer systemet.	1. Rengjør vanntanken grundig. 2. Start avkalkingsprogrammet.

Feil	Årsak og feilsøking
Displayet viser "Rengjør bryggeenheten."	Bryggeenheten er tilsmusset. ▶ Rengjør bryggeenheten.
	Bryggeenhetens mekanisme er tungt bevegelig. ▶ Rengjør bryggeenheten.
Displayet viser "Over- eller underspenning".	Det foreligger problemer med spenningsforsyningen. ▶ Apparatet skal kun brukes ved 220 - 240 V.
Displayet viser "Feil i vannsystemet. Start apparatet på nytt."	Apparatet har en feil. 1. Trekk ut støpselet og vent i 60 sekunder. 2. Sett støpselet i igjen.
Displayet viser svært ofte "Utfør calc'nClean-programmet!".	Avkalket vann inneholder fortsatt små mengder kalk. 1. Sett inn et nytt vannfilter. 2. Still inn en passende vannhardhet.
	Det er brukt feil eller for lite avkalkingsmiddel. ▶ Bruk kun egnede tabletter til avkalkingen.
	Serviceprogrammet er ikke fullstendig utført. ▶ Start serviceprogrammet "Spesialskylling". → "Serviceprogrammer", Side 53

16 Transport, oppbevaring og avfallsbehandling

Direktivet angir rammene for innlevering og gjenvinning av innbytteprodukter.

16.1 Aktivere frostbeskyttelsen

Beskytt apparatet mot frost under transport og oppbevaring.

OBS!

Væskerester i apparatet kan føre til skader på apparatet under transport eller oppbevaring.

- ▶ Tøm ledningssystemet før transport eller oppbevaring.
1. Utfør programmet "Frostbeskyttelse".
→ "Oversikt over serviceprogrammer", Side 54
 2. Koble apparatet fra strømmettet.

16.2 Avfallsbehandling av gammelt apparat

Med miljøvennlig avfallsbehandling kan verdifulle råstoffer gjenvinnes.

1. Trekk ut strømkabelens støpsel.
2. Kapp av strømkabelen.
3. Kast apparatet på en miljøvennlig måte.

Du kan innhente informasjon om aktuelle muligheter for avfallsbehandling hos en spesialisert forhandler eller hos kommuneadministrasjonen der du bor.



Dette apparatet er klassifisert i henhold til det europeiske direktivet 2012/19/EU om avhending av elektrisk- og elektronisk utstyr (waste electrical and electronic equipment – WEEE).

17 Kundeservice

Innenfor EØS får du funksjonsrelevante original-reservedeler i samsvar med gjeldende økodesigndirektivet hos vår kundeservice i minst 7 år fra apparatet bringes ut på markedet.

Merk: I rammen av produsentens garantivilkår er bruk av kundeservice gratis.

Du får detaljert informasjon om garantitid og garantivilkår i ditt land hos vår kundeservice, din forhandler eller på våre nettsider. Når du tar kontakt med kundeservice, trenger du apparatets produktnummer (E-Nr.), produksjonsnummer (FD) og tellenummer (Z-Nr.). Kontaktinformasjonen for kundeservice finner du i den vedlagte kundeserviceoversikten eller på våre nettsider.

17.1 Produktnummer (E-Nr.), produksjonsnummer (FD) og tellenummer (Z-Nr.)

Du finner produktnummeret (E-Nr.), produksjonsnummeret (FD) og tellenummeret (Z-Nr.) på apparatet typeskilt.

Du kan skrive ned opplysningene, slik at du har data for apparatet og telefonnummeret til kundeservice raskt tilgjengelig når du trenger dem.

18 Tekniske data

Spenning	220– 240 V ~
Frekvens	50 Hz
Tilkoblingsverdi	1500 W
Maksimalt pumpetrykk, statisk	20 bar
Maksimal kapasitet, vanntank (uten filter)	2,6 l
Maksimal kapasitet, bønnebeholder	350 g
Strømkabelens lengde	100 cm
Apparatets høyde	38 cm
Apparatbredde	30 cm
Apparatets dybde	46,7 cm
Vekt, tom	9 kg
Type kaffekvern	Keramisk

18.1 Informasjon om fri og Open Source-programvare

Dette produktet inneholder programvarekomponenter som innehaverne av opphavsrettene har lisensiert som fri eller Open Source-programvare. Tilsvarende lisensinformasjon er lagret på husholdningsapparatet. Det er også mulig å få tilgang til lisensinformasjonen via Home Connect-appen: "Profil -> Juridisk rettledning -> Lisensinformasjon".¹ Du kan også laste ned lisensinformasjon på nettstedet for merkeproduktet. (Søk etter din modell av apparatet og ytterligere dokumentasjon på nettstedet for produktet.) Alternativt kan du bestille relevant informasjon på ossre-

quest@bshg.com eller fra BSH Hausgeräte GmbH, Carl-Wery-Str. 34, D-81739 München.

Kildekoden stilles til rådighet på forespørsel.

Send din forespørsel til ossrequest@bshg.com eller BSH Hausgeräte GmbH, Carl-Wery-Str. 34, D-81739 München.

Emne: „OSSREQUEST“

Du vil bli fakturert for behandlingen av din forespørsel. Dette tilbudet gjelder i tre år fra dato for kjøpet eller minst i det tidsrommet vi tilbyr kundestøtte og reservedeler for det aktuelle apparatet.

19 Samsvarserklæring

Herved erklærer BSH Hausgeräte GmbH at apparatet med Home Connect-funksjonalitet overholder grunnleggende krav og øvrige bestemmelser i direktiv 2014/53/EU. En utførlig RED-samsvarserklæring finner du, sammen med øvrige dokumenter, på produktsiden for ditt apparat på internettadressen [siemens-home.bsh-group.com](https://www.siemens-home.bsh-group.com).



2,4-GHz-bånd (2400–2483,5 MHz): maks. 100 mW

5-GHz-bånd (5150–5350 MHz + 5470–5725 MHz): maks. 100 mW

¹ Avhengig av apparatets utstyr

	BE	BG	CZ	DK	DE	EE	IE	EL	ES
	FR	HR	IT	CY	LI	LV	LT	LU	HU
	MT	NL	AT	PL	PT	RO	SI	SK	FI
	SE	NO	CH	TR	IS	UK (NI)			

5 GHz WLAN (Wi-Fi): Kun til innendørs bruk.

AL	BA	MD	ME	MK	RS	UK	UA
----	----	----	----	----	----	----	----

5 GHz WLAN (Wi-Fi): Kun til innendørs bruk.

Mer information finns i den digitala användarhandboken.



Innehållsförteckning

1 Säkerhet.....	66	8 Kvarn.....	75
1.1 Allmänna anvisningar	66	8.1 Ställ in malningsgrad.....	76
1.2 Användning för avsett ändamål.....	66	9 Barnspärr.....	76
1.3 Begränsning av användarkretsen.....	66	9.1 Slå på barnspärren	76
1.4 Säkerhetsföreskrifter	66	9.2 Avaktivera barnsäkring.....	76
2 Miljöskydd och sparsamhet	70	10 Koppuppvärmning¹	76
2.1 Förpackningsmaterialet.....	70	10.1 Aktivera och avaktivera koppuppvärmningen ¹	76
2.2 Spara energi.....	70	11 Favoriter	77
3 Uppställning och anslutning	70	11.1 Spara dryck från dryckurval ...	77
3.1 Leveransomfattning	70	11.2 Spara dryck i menyn	77
3.2 Uppställning och anslutning.....	70	11.3 Ändra dryckinställningar.....	77
4 Lär känna	70	11.4 Radera favorit.....	77
4.1 Apparat.....	70	11.5 Sortera favoriter	77
4.2 Kontroller	71	12 Home Connect	77
5 Tillbehör.....	71	12.1 Installation av Home Connect.....	78
6 Före första användningen	72	12.2 Home Connect Inställningar... ..	78
6.1 Förbereda och rengöra apparaten	72	12.3 Dataskydd	79
6.2 Bestämma vattenhårdhet	72	13 Grundinställningar	79
6.3 Vattenfilter.....	73	13.1 Ändra grundinställningar	79
6.4 Första användningen.....	73	13.2 Översikt grundinställningar	79
6.5 Allmänna anvisningar	73	14 Rengöring och skötsel	80
7 Användningsprincip	74	14.1 Diskmaskintåliga komponenter	80
7.1 Slå på och av apparaten.....	74	14.2 Rengöringsmedel	81
7.2 Dryckestillredning	74	14.3 Rengöring av apparaten	81
7.3 doubleShot och tripleShot.....	74	14.4 Rengör droppskål och kaffesumpbehållare.....	82
7.4 Tillred kaffedryck med mjölk	75	14.5 Serviceprogram	82
7.5 Tillred två koppar samtidigt.....	75		

¹ Allt efter apparatens utrustning

15 Avhjälpning av fel	84
16 Transport, lagring och avfallshantering	89
16.1 Aktivera frostskydd.....	89
16.2 Omhändertagande av begagnade apparater.....	89
17 Kundtjänst	89
17.1 Produktnummer (E-nr.), tillverkningsnummer (FD) och serienummer (Z-nr.).....	89
18 Tekniska data	89
18.1 Information om fri och Open Source-programvara	90
19 Överensstämmelseförklaring	90



1 Säkerhet

Följ säkerhetsanvisningarna nedan.

1.1 Allmänna anvisningar

- Läs igenom anvisningen noga.
- Förvara bruksanvisningen och produktinformationen för senare användning eller till nästa ägare.
- Anslut inte enheten om den har transportskador.

1.2 Användning för avsett ändamål

Använd bara enheten:

- för att tillaga varma drycker.
- i privata hushåll och i slutna utrymmen i hemmiljö.
- upp till max. 2000°möh.

1.3 Begränsning av användarkretsen

Denna apparat kan användas av barn från 8 år och äldre och av personer med begränsad fysisk, sensorisk eller mental förmåga eller brist på erfarenhet och/eller kunskap såvida detta sker under uppsikt eller om de undervisats i hur man säkert använder apparaten och förstått de faror som kan uppstå i samband med felaktig användning.

Låt inte barn leka med enheten.

Rengöring och användarskötsel får inte utföras av barn om de inte är minst 8 år gamla och står under uppsikt.

Låt inte barn under 8 års ålder komma i närheten av apparaten och anslutningsledningen.

1.4 Säkerhetsföreskrifter

WARNING! – Kvävningsrisk!

Barn kan dra förpackningsmaterial över huvudet eller trassla in sig i det och kvävas.

- ▶ Låt inte barn komma i närheten av förpackningsmaterial.
- ▶ Låt inte barn leka med förpackningsmaterialet.

Barn kan andas in eller svälja smådelar och kvävas av dem.

- ▶ Låt inte barn komma i närheten av smådelar.
- ▶ Låt inte barn leka med smådelar.

⚠ VARNING! – Risk för elstötar!

Obehöriga reparationer är farliga.

- ▶ Anslut och använd bara maskinen enligt uppgifterna på typskylten.
- ▶ Elanslut bara maskinen via ett rätt installerat, jordat uttag för växelström.
- ▶ Skyddsledarsystemet i byggnadens elanläggning måste vara installerat enligt gällande föreskrifter.

Skadad maskin eller sladd är farligt.

- ▶ Använd aldrig skadad enhet.
- ▶ Använd aldrig en apparat med sprucken trasig yta.
- ▶ Dra aldrig i sladden för att göra maskinen strömlös. Dra alltid i kontakten, inte sladden.
- ▶ Dra direkt ur sladdens kontakt eller slå av säkringen i proppskåpet om maskin eller sladd är skadade.
- ▶ Ring service. → *Sid. 89*

Felinstallationer är farliga.

- ▶ Det är bara specialutbildad personal som får reparera maskinen.
- ▶ Maskinen får bara repareras med originalreservdelar.
- ▶ Om apparatens nätanslutningsledning blir skadad måste den för att risker ska förhindras bytas av tillverkaren eller dennes kundtjänst eller av en person med likvärdiga kvalifikationer.

Risk för stötar om fukt tränger in!

- ▶ Sänk aldrig ner apparaten eller nätanslutningsledningen i vatten.
- ▶ Låt ingen vätska rinna ut på apparatens stickkontaktanslutning.
- ▶ Använd bara maskinen i slutna utrymmen.
- ▶ Exponera aldrig maskinen för kraftig värme och fukt.
- ▶ Använd inte ångrengöring eller högtryckstvätt för att rengöra apparaten.

⚠ VARNING! – Brandrisk!

Apparaten blir het.

- ▶ Sörj för tillräcklig luftväxling kring apparaten.
- ▶ Använd aldrig apparaten i ett skåp.

Det är farligt att använda förlängningsnätkablar och ej godkända adaptrar.

- ▶ Använd inte förlängningsnätkablar eller grenuttag.
- ▶ Använd enbart adaptrar och nätanslutningskablar som är godkända av tillverkaren.
- ▶ Om nätanslutningskabeln är för kort och ingen längre nätanslutningskabel finns tillgänglig måste du kontakta en behörig elektriker för att anpassa byggnadens elinstallation.

⚠ VARNING! – Risk för brännskador!

Vissa apparatdelar blir mycket varma.

- ▶ Rör aldrig heta enhetsdelar.
- ▶ Låt heta apparatdelar svalna innan du rör vid dem efter användning.

⚠ VARNING! – Skållningsrisk!

Nyttillagade drycker kan vara mycket heta.

- ▶ Låt vid behov dryckerna svalna.
 - ▶ Undvik hudkontakt med utströmmande vätskor och ångor.
- En oavsiktlig fjärrstart via Home Connect App kan orsaka skållning hos utomstående.
- ▶ För inte in händerna under kaffeutloppet medan drycken serveras.
 - ▶ Håll andra personer, och i synnerhet barn, borta från apparaten.

⚠ VARNING! – Risk för personskador!

En felaktig användning av apparaten kan utsätta användaren för risker.

- ▶ Använd endast apparaten ändamålsenligt för att undvika skador.

Fastklämning av fingrar när apparatluckan stängs.

- ▶ Akta fingrarna när du stänger apparatluckan.

Kvarnen roterar.

- ▶ Stick aldrig ner fingrarna i kvarnen.

⚠ WARNING! – Fara! Magnetism!

Apparaten innehåller permanentmagneter. De kan påverka elektroniska implantat, t.ex. pacemaker och insulinpumpar.

- ▶ Personer med elektroniska implantat måste hålla minst 10 cm avstånd till apparaten.
- ▶ Håll minst 10 cm avstånd även till vattentanken.

⚠ WARNING! – Risk för hälsoskada!

Smuts på apparaten kan vara hälsofarligt.

- ▶ Följ rengöringsanvisningarna om hygien för apparaten.

2 Miljöskydd och sparsamhet

2.1 Förpackningsmaterialet

Förpackningsmaterialen är miljövänliga och återvinningsbara.

- ▶ Källsortera och omhänderta de olika beståndsdelarna.

2.2 Spara energi

Om du följer anvisningarna förbrukar apparaten mindre energi.

Ställ in intervallet för automatisk avstängning på det minsta värdet.

- ✓ När apparaten inte används stängs den av tidigare.
→ "Grundinställningar", Sid. 79

Avbryt inte dryckestillredningen i förtid.

- ✓ Den upphettade mängden vatten eller mjölk används optimalt.

Avkalka apparaten regelbundet.

- ✓ Kalkavlagringar ökar energiförbrukningen.

3 Uppställning och anslutning

3.1 Leveransomfattning

Kontrollera efter upppackningen att inga delar är transportskadade och att leveransen är komplett.

Notera: Beroende på apparattypen medföljer olika tillbehör. Dessa tillbehör är märkta med en streckad ram.

→ Fig. 1

A	Helautomatisk kaffemaskin
C	Bruksanvisning
D	Monteringshjälp för vattenfilter
E	Avkalkningstablett ¹
F	Rengöringstablett ¹
G	Vattenfilter ¹
H	Testremsa vattenhårdhet
I	Mikrofiberduk

¹ Allt efter apparatens utrustning

3.2 Uppställning och anslutning

OBS!

Risk för skada på apparaten. Apparaten kan skadas vid felaktigt idrifttagning.

- ▶ Använd endast maskinen i frostfria utrymmen.
- ▶ Om apparaten har transporterats eller lagrats under 0 °C, låt apparaten stå i 3 timmar i rumstemperatur före idrifttagning.
- ▶ Vänta i ca 5 sekunder efter varje anslutning.

1. Ställ apparaten på en jämn, tillräckligt bärkraftig och vattentålig yta.
2. Anslut apparaten med stickkontakten till ett jordat eluttag som är installerat enligt gällande bestämmelser.

4 Lär känna

4.1 Apparat

Här finns en översikt över apparatens beståndsdelar.

Notera: Beroende på apparattypen kan avvikelser hos färger och detaljer förekomma.

→ Fig. 2

1	Skärmmknappar
2	Koppuppvärmning ¹
3	Arombevarande lock
4	Bönbehållare
5	Vred för inställning av malningsgrad
6	Tablettrör
7	Lock vattentank
8	Vattentank
9	Pekskärm
10	Apparatlucka
11	Typskylt
12	Mjölksystem
13	Kåpa över dryckutloppet
14	Mjölkslang och sugrör
15	Droppskål





¹ Allt efter apparatens utrustning

4.2 Kontroller

Här hittar du en översikt över apparatens kontroller.

Pekfält



Här följer en översikt över de symboler som alltid syns.

	Starta eller stäng av apparaten.
	Laga till två koppar.
	Öppna eller lämna serviceprogram.
	Öppna eller lämna inställningar.





Pekdisplay

Pekdisplayen fungerar både som display och kontrollreglage.

Välj sparade drycker med personliga inställningar.
→ Sid. 77

Klassiker	Välj standarddryck.
coffeeWorld	Välj grunddrycker som kan utökas i kombination med Home Connect.
	Koppvärmaren är på.
	Apparaten är ansluten till Home Connect.

Notera: När apparaten är på har du flera användningsmöjligheter med tillhörande displayer och meddelanden, exempelvis dryckinställningar.

	Ställ in styrkan.
	Ställ in mängden.
	Ställ in mjölkandelen.
	Ställ in aromen.
	Ställ in temperaturen.

5 Tillbehör

Använd originaltillbehör. Det är anpassade till enheten.

Tillbehör	Handel	Kundtjänst
Rengöringstabletter	TZ80001A TZ80001B	00312097 00312098
Avkalkningstabletter	TZ80002A TZ80002B	00312094 00312095
Vattenfilter	TZ70003	00575491
Vattenfilter 3-pack	TZ70033A	-
Mikrofiberduk	-	00460770
Skötselset	TZ80004A TZ80004B	00312105 00312106
Adapter för mjölkbehållare	TZ70001	17006005

6 Före första användningen

Förbered apparaten för användning.

6.1 Förbereda och rengöra apparaten

Ta bort skyddsplasten och rengör apparaten och de enskilda komponenterna. Följ figurinstruktionen i början av bruksanvisningen.

OBS!

Olämpliga bönor kan sätta igen kvarnen.

- ▶ Använd bara rena, rostade espresso- eller maskinbönblandningar.
- ▶ Använd inte glaserade espresso-/kaffebönor.
- ▶ Använd inte karamelliserade kaffebönor.
- ▶ Använd inte kaffebönor som är behandlade med sockerhaltiga tillsatser.
- ▶ Fyll inte på pulverkaffe.

→ Fig. 3 - 16

Notera: Fyll vattentanken varje dag med friskt kallvatten utan kolsyra.

Tips! För att bevara kvaliteten optimalt, lagra kaffebönorna svalt och i tillsluten burk.

Du kan förvara kaffebönorna flera dagar i bönbehållaren utan att de förlorar sin arom.

6.2 Bestämna vattenhårdhet

Det är viktigt att ställa in vattenhårheten rätt så att apparaten i god tid visar när den måste kalkas av. Du kan bestämma vattenhårheten med den bifogade testremsan eller så kan du fråga hos din lokala vattenleverantör.

1. Doppa testremsan kort i friskt kranvatten.
2. Låt testremsan droppa av.
3. Läs av vattnets hårdhet på testremsan enligt 1 minut.

Tabellen visar hur stegen motsvarar de olika vattenhårdhetsgraderna:

Steg	tyska hårdhets- grader i °dH	Totalhårdhet i mmol/l
1	1-7	< 1,3
2	8-14	1,3-2,5

¹ Fabriksinställning

Steg	tyska hårdhets- grader i °dH	Totalhårdhet i mmol/l
3	15-21	2,5-3,8
4 ¹	22-30	> 3,8

¹ Fabriksinställning

Notera: Om det finns ett vattenavhårdningssystem i ditt hus kan du ställa in "Avhårdningssystem".

Tips! Du kan när som helst ändra inställningarna.

→ "Grundinställningar", Sid. 79

6.3 Vattenfilter

Ett vattenfilter reducerar kalkavlagringar och föroreningar i vattnet.

Sätt i vattenfiltret

OBS!

Apparaten kan skadas om den blir igenkalkad.

- ▶ Byt ut vattenfiltret i god tid.
- ▶ Byt ut vattenfiltret senast efter 2 månader.
- ▶ Följ meddelandena på displayen.

1. Tryck på ⌘.
2. Tryck på "INTENZA-filter" och följ displayanvisningarna.

Byta eller ta bort vattenfilter

Du kan också använda apparaten utan vattenfilter.

1. Tryck på ⌘.
2. Tryck på "INTENZA-filter".
3. Tryck på "Byt" eller "Ta bort" och följ displayanvisningarna.

Tips!

- Byt vattenfilter också av hygieniska skäl.
- Med ett vattenfilter behöver du inte avkalka apparaten så ofta.

- Du får en smakrikare kaffedryck om du använder vattenfilter.
- Skölj det insatta vattenfiltret innan du använder det genom att tillaga en kopp med hett vatten om du inte har använt apparaten på länge, t.ex. om du har haft semester.
- Du kan köpa vattenfiltret i handeln eller via kundtjänsten.
→ "Tillbehör", Sid. 71

6.4 Första användningen

Gör inställningarna för den första användningen när du har anslutit apparaten till eluttaget. Den första idrifttagningen visas bara första gången apparaten startas.

1. Slå på apparaten med ⏻.
 2. Följ anvisningarna på displayen.
- ✓ Displayen leder dig genom programmet.

Anmärkningar

- Om du nu vill installera Home Connect följer du instruktionerna i Home Connect-appen.
→ "Installation av Home Connect", Sid. 78
- Om du har valt "Demoläge" fungerar bara displayvisningarna. Du kan inte servera någon dryck eller köra något program.

6.5 Allmänna anvisningar

Följ anvisningarna, så använder du apparaten optimalt.

Anmärkningar

- Apparaten har vid fabriken programmerats med standardinställningar för optimal användning.
- Kvarnen är fabriksinställd för optimal användning. Om kaffet bara droppar ut, eller om det är för svagt och har för liten crema, kan du justera malningsgraden medan kvarnen är igång.
→ "Ställ in malningsgrad", Sid. 76

sv Användningsprincip

- Vid användning kan det bildas vattendroppar på ventilationsöppningarna och tabletrörets lock.
- Om du inte har använt apparaten under en viss tid stängs den av automatiskt. Du kan ändra tiden i grundinställningarna. → Sid. 79
- Av tekniska skäl kan ånga strömma ut ur apparaten.

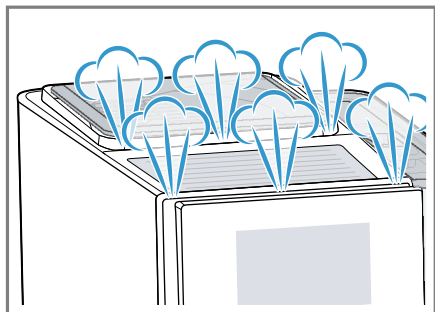

- Den första drycken har ännu inte full arom om:
 - Du använder apparaten för första gången.
 - Du har kört ett serviceprogram.
 - Du har inte använt apparaten på länge.

Drick inte drycken.

Tips! En permanent finporig och stabil crema får du när du har tagit din apparat i bruk och serverat några koppar.

7 Användningsprincip

7.1 Slå på och av apparaten

- ▶ Tryck på ☺.

Vid start visar displayen logotypen. Vid start och stopp sköljs apparaten automatiskt. Vid stopp rengörs apparaten genom att den ångas av till droppbrickan. Om apparaten fortfarande är varm vid starten, el-

ler om ingen dryck har serverats före avstängningen, sköljs inte apparaten.

7.2 Dryckestillredning

Här får du veta hur du tillagar den valda drycken.

⚠ VARNING! **Skållningsrisk!**

Nyttillagade drycker kan vara mycket heta.

- ▶ Låt vid behov dryckerna svalna.
- ▶ Undvik hudkontakt med utströmmande vätskor och ångor.

Anmärkningar

- Vid vissa inställningar tillagas kaffet i flera steg. Vänta tills förloppet har avslutats helt.
- Anslut alltid en behållare fylld med mjölk samt mjölkslang och sugrör när du tillreder en dryck med mjölk.
- Om mjölksystemet inte är rengjort kan små mängder mjölk rinna ut vid servering av hett vatten.

7.3 doubleShot och tripleShot

Apparaten mal kaffet två eller tre gånger.

För att bara de välsmakande och njutbara aromerna ska frigöras mal och brygger apparaten kaffeböner på nytt.

Ju längre du brygger kaffet, desto mer bitterämnen och icke önskvärda aromer frigörs. Bitterämnen och oönskade aromer inverkar negativt på kaffets smak och njutbarhet.

Notera: Funktionerna "doubleShot" och "tripleShot" är beroende av den styrka och storlek som har valts för drycken.

7.4 Tillred kaffedryck med mjölk

Här visas ett exempel på hur du gör en Latte Macchiato.



VARNING!

Risk för brännskador!

Mjölksystemet blir mycket hett.

- ▶ Berör aldrig det heta mjölksystemet.
- ▶ Låt det heta mjölksystemet svalna före beröring.

Krav

- Mjölkslangen samt sugröret har anslutits till mjölksystemet.
 - Sugröret är doppat i mjölken.
1. Ställ ett glas under dryckutloppet.
 2. Tryck på "Klassiker".
 3. Tryck på dryckssymbolen för Latte Macchiato.
 - Tryck på  för att ändra styrkan.
 - Tryck på  för att ändra mängden.
 - Tryck på  för att ändra mjölkan delen.
 4. Tryck på "Start" och vänta tills förloppet har slutförts.
 - Tryck på "Stopp" för att stoppa dryckserveringen helt.
 - Tryck på "Hoppa över" för att bara stoppa det aktuella serveringsmomentet.

Mjölksystemet rengörs automatiskt med en kort ångpuff efter tillagningen.

Anmärkning

- Om du inte ändrar någon inställning under ca 30 sekunder lämnar apparaten inställningsläget.
- Apparaten sparar inställningarna automatiskt.

Tips!

- Du kan också förvärma dina koppar med hett vatten eller med koppuppvärmningen¹.
- Du kan också använda växtbaserade drycker istället för mjölk, t.ex. av soja.
- Mjölkskummets kvalitet beror på vilken typ av mjölk eller växtbaserad dryck som används.

7.5 Tillred två koppar samtidigt

Beroende på drycken kan du laga till två koppar samtidigt.

Notera: Om funktionen "doubleShot" eller "tripleShot" är aktiv kan du inte använda funktionen för att servera av två koppar samtidigt.

1. Tryck på symbolen för önskad dryck.
2. Tryck på .
 - ✓ Displayen visar inställningen.
3. Placera två koppar till vänster och höger under dryckutloppet.
4. Tryck på "Start".
 - Drycken tillagas i 2 steg. Bönorna mals i 2 malningsomgångar.
 - ✓ Drycken bryggs och rinner sedan ned i kopparna.
5. Vänta tills förloppet har slutförts helt.

8 Kvarn

Din apparat har en inställbar kvarn, så att du kan anpassa kaffebönornas malningsgrad individuellt.

¹ Allt efter apparatens utrustning

8.1 Ställ in malningsgrad

Ställ in önskad malningsgrad medan kaffebönorna mals.

WARNING!

Risk för personskador!

Kvarnen roterar.

- ▶ Stick aldrig ner fingrarna i kvarnen.

OBS!

Risk för skada på kvarnen. Kvarnen kan skadas om malningsgraden ställs in felaktigt.

- ▶ Ställ endast in malningsgraden när kvarnen går.
- ▶ Ställ in malningsgraden stegvis med vredet.

Malningsgrad	Inställning
Fin malningsgrad för mörkrostade bönor.	Vrid vredet moturs. 
Grov malningsgrad för ljusrostade bönor.	Vrid vredet medurs. 



Malningsgradens inställning märks först efter kopp nummer två.

Tips! Om kaffet bara droppar ut ställer du in en grövre malningsgrad. Om kaffet är för svagt och har för liten crema ställer du in en finare malningsgrad.

9 Barnspärr

För att skydda barn mot skållning och brännskador kan du spärra apparaten.

9.1 Slå på barnspärren

Krav: Enheten är på.

- ▶ Tryck på  i minst 3 sekunder.
- ✓ Barnspärren är på.

9.2 Avaktivera barnsäkring

- ▶ Tryck på  i minst 3 sekunder.
- ✓ Barnspärren är avaktiverad.

10 Koppuppvärmning¹

Du kan förvärma dina koppar med koppuppvärmningen.

10.1 Aktivera och avaktivera koppuppvärmningen¹

WARNING!

Risk för brännskador!

Koppuppvärmningen¹ blir mycket het.

- ▶ Rör aldrig den heta koppuppvärmningen¹.
- ▶ Låt den heta koppuppvärmningen¹ svalna innan du rör vid den.

Tips! Ställ kopparna med koppbotten på koppuppvärmaren¹ för att värma upp kopparna optimalt.

- ▶ Aktivera eller avaktivera koppuppvärmningen¹ i grundinställningarna.
→ "Översikt grundinställningar", Sid. 79

¹ Allt efter apparatens utrustning

11 Favoriter

Spara drycker med personliga inställningar som favoriter.

Du kan färgmarkera din favorit. En favorit innehåller en dryck med personliga inställningar. Du kan ändra inställningarna när som helst.

Notera: Lämna inställningarna genom att trycka på ← och starta dryckserveringen.

11.1 Spara dryck från drycksurval

1. Välj en dryck från "Klassiker" eller "coffeeWorld".
2. Gör dina personliga dryckinställningar.
3. Tryck på "Favorit".
4. Välj önskad färg för drycken.
5. Tryck på "Spara".

11.2 Spara dryck i menyn

1. Tryck på "Favoriter".
2. Tryck på .
- ✓ Displayen visar alla drycker som finns.
3. Välj önskad dryck.
4. Gör dina personliga dryckinställningar.
5. Tryck på "Fortsätt".
6. Välj önskad färg för drycken.
7. Tryck på "Spara".

11.3 Ändra dryckinställningar

1. Tryck på "Favoriter".
2. Tryck kort på knappen för drycken.
3. Ändra dryckinställningarna.
4. Tryck på "Kopiera".
- ✓ De nya inställningarna är sparade.

11.4 Radera favorit

1. Tryck på "Favoriter".
2. Välj dryck.
3. Tryck på drycken i minst 3 sekunder.
4. Bekräfta "Ta bort".

11.5 Sortera favoriter

1. Tryck på "Inställningar".
2. Tryck på "Personalisering".
3. Tryck på "Favoritsortering".
4. Sortera favoriterna efter t.ex. namn eller färg.

12 Home Connect

Apparaten har nätverkskapacitet. Anslut apparaten till en mobil terminal så att du kan manövrera funktioner via Home Connect appen, justera grundinställningar eller övervaka det aktuella drifttillståndet.

Home Connect-tjänsterna är inte tillgängliga i alla länder. Om Home Connect-funktionen är tillgänglig beror på om Home Connect-tjänsterna är tillgängliga i ditt land. Du hittar mer information på: www.home-connect.com.

Home Connect-appen tar dig igenom hela inloggningsprocessen. Följ Home Connect-appanvisningarna när du gör inställningarna.

Tips! Följ även Home Connect-appanvisningarna.

Anmärkingar

- Följ bruksanvisningens säkerhetsanvisningar, även när du inte är hemma och styr enheten via Home Connect-appen.
→ "Säkerhet", Sid. 66

- Manövreringen på apparaten har alltid förtur. Under denna tid går det inte att manövrera med Home Connect-appen.

12.1 Installation av Home Connect

Krav

- Apparaten är ansluten till eluttaget och har startats.
- Du har en mobil terminal med en aktuell version av operativsystemet iOS eller Android, t.ex. en smartphone.
- Den mobila terminalen och apparaten finns inom räckvidden för ditt hemmanätverks WLAN-signal.
- Home Connect-appen är installerad i den mobila terminalen.

1. Öppna Home Connect-appen och scanna följande QR-kod.
→ Fig. 17
2. Följ Home Connect-appanvisningarna.

12.2 Home Connect Inställningar

Anpassa Home Connect till dina behov.

Home Connect-inställningarna finns i apparatens grundinställningar. Vilka inställningar som displayen visar beror på om Home Connect är installerad och om apparaten är ansluten till hemmanätverket.

Översikt över Home Connect-inställningar

Här följer en översikt över "Home Connect"-inställningarna och nätverksinställningarna.

Grundinställning	Val	Beskrivning
WLAN-uppkoppling	På Av	Stäng av den trådlösa modulen vid längre frånvaro, eller för att spara energi. Notera: I nätuppkopplat läge förbrukar apparaten högst 2 W.
Fjärrstart	På Av	Starta och stäng av fjärrstarten på apparaten. Notera: Med "Home Connect"-appen är bara avstängning möjlig.
Anslut en mobil terminal	-	Koppla upp apparaten med "Home Connect"-appen eller med extrakon-ton.
Nätverksinfor-mation	-	Visa nätverks- och apparatinformation.
Ta bort nätverksin-ställningar	-	Notera: Utan nätverksuppkoppling går det inte att manövrera apparaten med "Home Connect"-appen.

Grundinställning	Val	Beskrivning
Programupdate-	-	Notera: Inställningen kan bara göras vid en programuppdatering.

12.3 Dataskydd

Följ anvisningarna om dataskydd. När du första gången ansluter apparaten till ett Internet-uppkopplat hemmanätverk sänder apparaten följande kategorier av data till Home Connect-servern (första registrering):

- Entydig apparatidentifikation (som består av apparatnycklar samt MAC-adressen till den inbyggda Wi-Fi-kommunikationsmodulen).
- Säkerhetscertifikat för Wi-Fi-kommunikationsmodulen (för informationsteknisk säkring av anslutningen).
- Hushållsapparatsens aktuella program- och maskinvaruversion.
- Status för en eventuell tidigare återställning till fabriksinställningar.

Denna första registrering förbereder utnyttjandet av Home Connect-funktionaliteterna och behövs först när du första gången vill använda Home Connect-funktionaliteter.

13.2 Översikt grundinställningar

Här följer en översikt över grundinställningarna.

Dryckinställning	Bryggtemperatur	Ställ in bryggtemperaturen.
	Ordningsföljd av mjölk	Ställ in ordningsföljden för mjölk och kaffe.
	Latte Macchiato paus	Ställ in pausen mellan mjölk och kaffe.
	Återställ dryckparametrar	Återställ dryckinställningarna.
Apparatinställning	Koppuppvärmning ¹	Starta eller stäng av koppuppvärmningen ¹ .

¹ Allt efter apparatsens utrustning

Notera: Tänk på att Home Connect-funktionaliteterna bara kan användas tillsammans med Home Connect-appen. Information om dataskydd kan hämtas i Home Connect-appen.

13 Grundinställningar

Du kan ställa in enhetens grundinställningar som du vill ha dem och få upp extrafunktioner.

13.1 Ändra grundinställningar

1. Tryck på .
- ✓ Displayen visar listan över grundinställningar.
2. Ändra önskad grundinställning.
- ✓ Apparaten sparar grundinställningen automatiskt.
3. Tryck på ← för att avsluta grundinställningarna.

	Automatisk avstängning	Ställ in efter vilken tid apparaten stängs av.
	Displayens ljusstyrka	Ställ in ljusstyrkan stegvis.
	Ljudsignaler	<ul style="list-style-type: none"> ■ Slå på och av ljudsignaler. ■ Ställ in ljudvolymen.
	Vattenhårdhet	Ställ in vattenhårdheten.
	Språk	Ställ in språk.
	Fabriksinställningar	Återställ apparaten till fabriksinställningarna.
Personlig anpassning		
	Funktion när du slår på	Ställ in displayvisningen för "Favoriter", "Klassiker" eller "coffeeWorld".
	Favoritsortering	Bestäm favoriternas ordningsföljd.
Home connect	Information om Home Connect	Scanna QR-koden för att starta. → <i>"Home Connect Inställningar", Sid. 78</i>
Apparatinformation	Dryckräkneverk	Visa antalet tillagade drycker.
	Rengöringsinformation	Visa tiden fram till nästa byte av vattenfiltret eller tills ett serviceprogram startar.
	Versionsinformation	Visa nätverks- och apparatinformation.
	Licensinformation	Visa FOSS-licenstexten.
Driftläge	Driftläge för demonstration	Starta eller stoppa "Demoläge".
¹ Allt efter apparatens utrustning		

14 Rengöring och skötsel

Du måste rengöra och sköta om maskinen noga för att den ska fungera.

14.1 Diskmaskintåliga komponenter

Här följer en översikt över delar som går att maskindiska.

OBS!

Några av komponenterna är temperaturläkliga och kan skadas vid maskindiskning.

- ▶ Följ bruksanvisningen för diskmaskinen.

- ▶ Maskindiska bara komponenter som är lämpliga för detta.
- ▶ Använd bara program som inte värmer upp komponenterna till över 60 °C.

Lämpliga: 

- Droppskål
 - Dropplåt
 - Kaffesumpbehållare
 - Mekanisk påfyllningsindikering
- Mjölksystem med adapter

Olämpliga: 

- Vattentank
- Lock över vattentank
- Arombevarande lock
- Bryggenhet
- Kåpa över dryckesutloppet

14.2 Rengöringsmedel

Använd bara lämpliga rengöringsmedel.

OBS!

Olämpliga rengöringsmedel kan skada apparatens ytor.

- ▶ Använd inga starka eller repande rengöringsmedel.
- ▶ Använd inga alkoholhaltiga rengöringsmedel.
- ▶ Använd inga hårda skurbollar eller putssvampar.

Olämpliga rengöringsmedel och avkalkningsmedel kan skada apparaten.

- ▶ Använd inte citronsyra, ättika eller ättikbaserade medel vid avkalkningen.
- ▶ Använd inte avkalkningsmedel med fosforsyra.
- ▶ Använd enbart avkalkningstabletter och rengöringstabletter som är utvecklade speciellt för apparaten.
→ "Tillbehör", Sid. 71

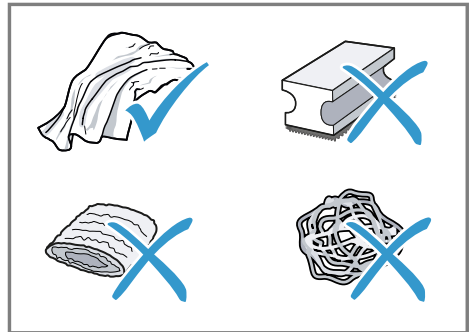
**Tips!**

- Tvätta nya svampdukar ordentligt så att du får bort eventuella salter som sitter fast på dem. Salter kan orsaka flygrost på rostfria ytor.
- Avlägsna alltid rester av kalk, kaffe, mjölk, rengörings- och avkalkningslösningar omedelbart för att förhindra korrosion.

14.3 Rengöring av apparaten

**VARNING!****Risk för elstöt!**

Risk för stöt om fukt tränger in.

- ▶ Sänk aldrig ner apparaten eller nätslutningsledningen i vatten.
- ▶ Låt ingen vätska rinna ut på apparatens stickkontaktanslutning.
- ▶ Använd inte ångrengöring eller högtryckstvätt för att rengöra apparaten.

VARNING!

Risk för brännskador!

Vissa apparatdelar blir mycket varma.

- ▶ Rör aldrig heta enhetsdelar.
- ▶ Låt heta apparatdelar svalna innan du rör vid dem efter användning.

1. Rengör höljet, högglansytorna och manöverpanelen med den medföljande mikrofiberduken.
2. Rengör utloppssystemet med en mjuk fuktig trasa efter dryckserveringen.
3. Skölj vattentanken med rent kallvatten.
4. Om du inte ska använda apparaten under en längre tid, t.ex. under semestern, bör du rengöra hela apparaten inklusive dess rörliga delar som bryggenheten och vattentanken.

Notera: Apparaten sköljs automatiskt om du startar apparaten i kallt tillstånd eller stänger av den efter kaffe-tillagningen. Systemet rengör sig alltså självt.

14.4 Rengör droppskål och kaffesumpbehållare

Töm och rengör droppskålen och kaffesumpbehållaren dagligen så att inga avlagringar bildas. Följ figurinstruktionen i början av bruksanvisningen.

→ Fig. 18 - 19

Översikt över serviceprogram

Här följer en översikt över serviceprogrammen.

Notera: Startmenyn visar hur många dryckserveringar som återstår innan det är dags att genomföra programmet samt tiden.

14.5 Serviceprogram

Använd serviceprogrammen när du sätter in eller tar ut ett vattenfilter, eller när du rengör apparaten grundligt. Apparaten säger till när det är dags att genomföra ett serviceprogram, t.e. rengöring.

OBS!

Om rengöring och avkalkning inte utförs korrekt eller inte utförs vid rätt tidpunkt kan apparaten skadas.

- ▶ Kör avkalkningsprogrammet enligt instruktionerna.
- ▶ Lägg bara rengöringstabletter i tabletröret.
- ▶ Lägg inte avkalkningstabletter eller andra medel i tabletröret.

Anmärkningar

- Displayen anger hur långt förloppet har gått.
- Om apparaten är spärrad kan du inte manövrera den igen förrän avkalkningen har genomförts.

Tips! Avlägsna och rengör bryggenheten regelbundet utöver den automatiska sköljningen.

Använda serviceprogram

1. Tryck på .
 2. Tryck på symbolen för önskat program.
- ✓ Displayen leder dig genom programmet.

	INTENZA-filter	Sätt i, byt eller ta bort vattenfiltret.
	Rengöring av mjölk-systemet	Skölj mjölksystemet automatiskt.
	calc'nClean	Kombinera rengöring och avkalkning. Gör ledningarna fria från rester av kalk och kaffe.
	Rengöring	Gör ledningarna fria från rester av kaffe.
	Avkalkning	Gör ledningarna fria från rester av kalk.
	Rengöring bryggenhet	Displayen visar steg för steg hur bryggenheten rengörs optimalt.
	Rengöring av dryckutloppet	Displayen visar steg för steg hur utloppet rengörs optimalt.
	Frysskydd	Töm ledningarna för att skydda apparaten vid transport eller förvaring.
	Specialsköljning	Om ett serviceprogram avbryts, t.ex. vid ett strömavbrott, sköljs apparaten automatiskt. Sedan är apparaten klar att använda igen.

Tips!

- När du startar programmen "Avkalkning" eller "calc'nClean" ska du ha ett kärl med minst 1 liters volym till hands.
- Om du använder vattenfilter förlängs tiden fram till dess att du måste köra ett serviceprogram.
- Du kan kombinera "Avkalkning" och "Rengöring" med serviceprogrammet "calc'nClean".

15 Avhjälpning av fel

Småfel på enheten kan du åtgärda själv. Använd informationen om felåtgärder innan du kontaktar service. Då slipper du onödiga kostnader.

VARNING!

Risk för elstötar!

Felinstallationer är farliga.

- ▶ Det är bara specialutbildad personal som får reparera maskinen.
- ▶ Maskinen får bara repareras med originalreservdelar.
- ▶ Om apparatens nätanslutningsledning blir skadad måste den för att risker ska förhindras bytas av tillverkaren eller dennes kundtjänst eller av en person med likvärdiga kvalifikationer.

Fel	Orsak och felsökning
Apparaten har slutat att reagera.	Apparaten har ett fel. <ol style="list-style-type: none"> 1. Dra ur kontakten och vänta i 60 sekunder. 2. Sätt in kontakten igen.
Home Connect fungerar inte enligt beskrivningen.	Olika orsaker är möjliga. <ul style="list-style-type: none"> ▶ Gå till www.home-connect.com.
Apparaten släpper endast ut vatten, inget kaffe.	Apparaten identifierar inte en tom bönbehållare. <ul style="list-style-type: none"> ▶ Fyll på kaffeböner.
	Kafferöret på bryggenheten är igensatt. <ul style="list-style-type: none"> ▶ Rengör bryggenheten.
	Bönorna är för oljehaltiga och faller inte ner i malverket. <ul style="list-style-type: none"> ▶ Knacka lätt på bönbehållaren. ▶ Byt till en annan kaffesort. ▶ Använd inte oljehaltiga böner. ▶ Rengör bönbehållaren med en fuktig trasa.
	Bryggenheten är inte rätt insatt. <ol style="list-style-type: none"> 1. Kontrollera att bryggenheten är rätt isatt och ordentligt låst. 2. För den röda spaken upptill åt vänster. 3. Sätt i bryggenhetskåpan.
Apparaten ger inget mjölkskum.	Mjölksystemet är smutsigt. <ul style="list-style-type: none"> ▶ Rengör mjölksystemet i diskmaskinen.
	Mjölkrören doppas inte ner i mjölken. <ul style="list-style-type: none"> ▶ Använd mer mjölk. ▶ Kontrollera om mjölkröret doppas ner i mjölken.
	Apparaten är starkt igenkalkad.

Fel	Orsak och felsökning
Apparaten ger inget mjölkskum.	<ul style="list-style-type: none"> ▶ Avkalka apparaten.
Mjölksystemet suger inte upp någon mjölk.	<p>Mjölksystemet är inte rätt ihopsatt.</p> <ul style="list-style-type: none"> ▶ Sätt ihop mjölksystemet korrekt. <p>Mjölkrören doppas inte ner i mjölken.</p> <ul style="list-style-type: none"> ▶ Använd mer mjölk. ▶ Kontrollera om mjölkröret doppas ner i mjölken.
Mjölkskummet är för kallt.	<p>Mjölken är för kall.</p> <ul style="list-style-type: none"> ▶ Använd ljum mjölk.
Apparaten avger inte något hett vatten.	<p>Mjölksystemet är smutsigt.</p> <ul style="list-style-type: none"> ▶ Rengör mjölksystemet i diskmaskinen.
Apparaten serverar inte någon dryck.	<p>Luft i vattenfiltret.</p> <ol style="list-style-type: none"> 1. Doppa ner vattenfiltret i vatten med öppningen uppåt tills inga fler luftbubblor kommer ut. 2. Sätt i filtret igen. <ul style="list-style-type: none"> ▶ Tryck in vattenfiltret rakt och stadigt i tankanslutningen. <p>Rester av avkalkningsmedel har satt igen vattentanken.</p> <ol style="list-style-type: none"> 1. Ta ut vattentanken. 2. Rengör vattentanken noggrant.
Det finns droppvatten på apparatens invändiga botten.	<p>Droppskålen togs ut för tidigt.</p> <ul style="list-style-type: none"> ▶ Ta inte ut droppskålen förrän några sekunder efter den senaste dryckestillredningen.
Det går inte att ta ut bryggenheten.	<p>Spärren går inte att lossa, bryggenheten har fastnat.</p> <ul style="list-style-type: none"> ▶ Stäng av apparaten och slå på den igen efter 3 minuter.
Kvarnen startar inte.	<p>Apparaten är för varm.</p> <ol style="list-style-type: none"> 1. Koppla bort apparaten från elnätet. 2. Vänta i 1 timme så att apparaten får svalna.
Kvarnen mal inga bönor trots att bönbehållaren är full.	<p>Bönorna är för oljehaltiga och faller inte ner i malverket.</p> <ul style="list-style-type: none"> ▶ Knacka lätt på bönbehållaren. ▶ Byt till en annan kaffesort. ▶ Använd inte oljehaltiga bönor. ▶ Rengör bönbehållaren med en fuktig trasa.
Kraftigt växlande kaffe- eller mjölkskumskvalitet.	<p>Apparaten är igenkalkad.</p> <ul style="list-style-type: none"> ▶ Avkalka apparaten.

Fel	Orsak och felsökning
Varierande mjölk-skumskvalitet.	<p>Mjölkskummets kvalitet beror på vilken typ av mjölk eller vegetabilisk dryck som används.</p> <ul style="list-style-type: none"> ▶ Optimera resultatet genom att välja typ av mjölk eller vegetabilisk dryck.
Inget kaffe kommer ut eller kommer endast ut droppvis.	<p>Malningsgraden är för fint inställd.</p> <ul style="list-style-type: none"> ▶ Ställ in en grövre malningsgrad. → "<i>Ställ in malningsgrad</i>", Sid. 76
Inställd påfyllningsmängd uppnås inte.	<p>Apparaten är starkt igenkalkad.</p> <ul style="list-style-type: none"> ▶ Avkalka apparaten. <p>Luft i vattenfiltret.</p> <ol style="list-style-type: none"> 1. Doppa ner vattenfiltret i vatten med öppningen uppåt tills inga fler luftbubblor kommer ut. 2. Sätt i filtret igen. <p>Apparaten är smutsig.</p> <ul style="list-style-type: none"> ▶ Rengör bryggenheten. ▶ Avkalka och rengör apparaten.
Kaffet har ingen crema (skumskikt).	<p>Kaffesorten är inte optimal.</p> <ul style="list-style-type: none"> ▶ Använd en kaffesort med större andel robustabönor. ▶ Använd bönor med en mörkare rostning.
	<p>Bönorna inte längre nyrostade.</p> <ul style="list-style-type: none"> ▶ Använd färska bönor.
	<p>Malningsgraden är inte den rätta för kaffebönorna.</p> <ul style="list-style-type: none"> ▶ Ställ in en finare malningsgrad. → "<i>Ställ in malningsgrad</i>", Sid. 76
Kaffet är för surt.	<p>Malningsgraden är för grov.</p> <ul style="list-style-type: none"> ▶ Ställ in en finare malningsgrad. → "<i>Ställ in malningsgrad</i>", Sid. 76
	<p>Kaffesorten är inte optimal.</p> <ul style="list-style-type: none"> ▶ Använd en kaffesort med större andel robustabönor. ▶ Använd bönor med en mörkare rostning.
Kaffet är för beskt.	<p>Malningsgraden är för fint inställd.</p> <ul style="list-style-type: none"> ▶ Ställ in en grövre malningsgrad. → "<i>Ställ in malningsgrad</i>", Sid. 76
	<p>Kaffesorten är inte optimal.</p> <ul style="list-style-type: none"> ▶ Byt till en annan kaffesort.

Fel	Orsak och felsökning
Kaffet smakar bränt.	Malningsgraden är för fint inställd. ▶ Ställ in en grövre malningsgrad. → "Ställ in malningsgrad", Sid. 76
	Kaffesorten är inte optimal. ▶ Byt till en annan kaffesort.
	Kaffetemperaturinställningen är för hög. ▶ Ställ in en lägre kaffetemperatur.
Kaffesumpen är inte kompakt och för våt.	Malningsgraden är inte optimalt inställd. ▶ Ställ in en grövre eller finare malningsgrad. → "Ställ in malningsgrad", Sid. 76
	Bönorna är för oljehaltiga. ▶ Använd en annan bönsort.
Displaytexten "Sätt in bryggenheten" visas.	Kåpan är felaktigt isatt. 1. Kontrollera att bryggenheten är rätt isatt och ordentligt låst. 2. För den röda spaken upptill åt vänster. 3. Sätt i bryggenhetskåpan.
Displayen visar "Fyll vattentanken" trots att vattentanken är full.	Vattentanken är felaktigt isatt. ▶ Sätt i vattentanken korrekt.
	Det finns kolsyrehaltigt vatten i vattentanken. ▶ Fyll vattentanken med friskt kranvatten.
	Flottören i vattentanken har fastnat. 1. Ta ut vattentanken. 2. Rengör vattentanken noggrant.
	Det nya vattenfiltret har inte sköljts enligt bruksanvisningen. 1. Skölj vattenfiltret enligt bruksanvisningen. 2. Ta vattenfiltret i drift.
Luft i vattenfiltret.	1. Doppa ner vattenfiltret i vatten med öppningen uppåt tills inga fler luftbubblor kommer ut. 2. Sätt i filtret igen.
	Vattenfiltret är gammalt. ▶ Sätt i ett nytt vattenfilter.
Kalkavlagringar i vattentanken har satt igen systemet.	1. Rengör vattentanken noggrant. 2. Starta avkalkningsprogrammet.
	Displaytexten "Rengör bryggenheten" visas.

Fel	Orsak och felsökning
Displaytexten "Rengör bryggenheten" visas.	Bryggenhetens mekanism är trög. ▶ Rengör bryggenheten.
Displaytexten "Över- eller underspänning" visas.	Det är problem med spänningsförsörjningen. ▶ Apparaten får bara användas med 220–240 V.
Displaytexten "Fel i vattensystemet- Starta om apparten." visas.	Apparaten har ett fel. 1. Dra ur kontakten och vänta i 60 sekunder. 2. Sätt in kontakten igen.
Displayen visar "Kör calc'nClean-programmet!" mycket ofta.	Avhärdat vatten innehåller fortfarande små mängder kalk. 1. Sätt i ett nytt vattenfilter. 2. Ställ in vattnets hårdhetsgrad. Felaktigt eller för lite avkalkningsmedel har använts. ▶ Använd endast lämpade tabletter för att kalka av och rengöra. Serviceprogrammet har inte slutförts helt. ▶ Starta serviceprogrammet "Specialsköljning". → "Serviceprogram", Sid. 82

16 Transport, lagring och avfallshantering

16.1 Aktivera frostskydd

Skydda apparaten mot frysning under transport och lagring.

OBS!

Vätskerester i apparaten kan skada den under transport eller lagring.

- ▶ Töm ledningssystemet före transport eller lagring.
1. Kör programmet "Frysskydd".
→ "Översikt över serviceprogram", Sid. 82
 2. Koppla ur strömmen från apparaten.

16.2 Omhändertagande av begagnade apparater

Genom en miljökompatibel avfallshantering kan värdefulla råmaterial återanvändas.

1. Ta ut nätanslutningsledningens stickkontakt.
2. Klipp av nätanslutningsledningen.
3. Omhänderta enheten miljövänligt. Information om aktuell avfallshantering kan du få hos återförsäljare och kommun.



Denna enhet är märkt i enlighet med det europeiska direktivet 2012/19/EU om avfall som utgörs av eller innehåller elektroniska produkter (waste electrical and electronic equipment - WEEE).

Direktivet anger ramarna för inom EU giltigt återtagande och korrekt återvinning av uttjänta enheter.

17 Kundtjänst

Funktionsrelevanta originalreservdelar enligt gällande ekodesignförordning går att beställa från service minst 7 år efter lanseringen av maskinen inom EES.

Notera: Kundtjänstens åtgärder är kostnadsfria inom ramen för tillverkarens garantivillkor.

Utförligare information om garantitid och garantivillkor i ditt land finns hos service, återförsäljare eller på vår webbsajt.

När du kontaktar kundtjänsten behöver du apparatens produktnummer (E-nr.), tillverkningsnummer (FD) och serienummer (Z-nr.).

Kontaktuppgifterna till kundtjänsten finns i den medföljande kundtjänstföreteckningen eller på vår webbplats.

17.1 Produktnummer (E-nr.), tillverkningsnummer (FD) och serienummer (Z-nr.)

Produktnumret (E-nr.), tillverkningsnumret (FD) och serienumret (Z-nr.) finns på apparatens typskylt.

Skriv upp dina apparatuppgifter och telefonnumret till kundtjänsten så att du snabbt kan hitta dem.

18 Tekniska data

Spänning	220– 240 V ~
----------	-----------------

Frekvens	50 Hz
Ansluten effekt	1500 W
Maximalt pumptryck, statiskt	20 bar
Maximal volym, vattentank (utan filter)	2,6 l
Maximal kapacitet, bönbehållare	350 g
Nätkabelns längd	100 cm
Apparathöjd	38 cm
Apparätbredd	30 cm
Apparät djup	46,7 cm
Vikt, tom	9 kg
Kvarnens typ	Keramik

18.1 Information om fri och Open Source-programvara

Den här produkten innehåller programvarukomponenter för vilka upphovsrättsinnehavarna har beviljat licens som fri eller Open Source-programvara.

Tillhörande licensinformation är lagrad i hushållsapparaten. Den tillhörande licensinformationen är också tillgänglig via Home Connect-appen: "Profil -> Juridisk information -> Licensinformation".¹ Du kan ladda ned licensinformationen på märkesproduktwebbplatsen. (Sök på produktwebbplatsen efter din apparatmodell och annan dokumentation.) Som alternativ kan du beställa den tillhörande informationen på ossrequest@bshg.com eller från BSH Hausgeräte GmbH, Carl-Wery-Str. 34, D-81739 München, Tyskland. Källkoden tillhandahålls på begäran.

Skicka din förfrågan till ossrequest@bshg.com eller till BSH Hausgeräte GmbH, Carl-Wery-Str. 34, D-81739 München, Tyskland. Betr. „OSSREQUEST“

Kostnaden för handläggning av din förfrågan kommer att debiteras dig. Erbjudandet gäller under tre år från inköpsdagen, dock minst under den tidsperiod under vilken vi erbjuder support och reservdelar för den aktuella apparaten.

19 Överensstämmelseförklaring

BSH Hausgeräte GmbH intygar att enheten med Home Connect-funktion uppfyller grundkraven samt övriga gällande bestämmelser i direktiv 2014/53/EU.

En utförlig RED-försäkran om överensstämmelse finns på Internet under siemens-home.bsh-group.com bland övriga dokument på enhetens produktsida.



2,4 GHz-bandet (2400–2483,5 MHz): max. 100 mW

5 GHz-bandet (5150–5350 MHz + 5470–5725 MHz): max. 100 mW

¹ Allt efter apparatens utrustning

	BE	BG	CZ	DK	DE	EE	IE	EL	ES
	FR	HR	IT	CY	LI	LV	LT	LU	HU
	MT	NL	AT	PL	PT	RO	SI	SK	FI
	SE	NO	CH	TR	IS	UK (NI)			

5 GHz-WLAN (Wi-Fi): bara för inomhusanvändning.

AL	BA	MD	ME	MK	RS	UK	UA
----	----	----	----	----	----	----	----

5 GHz-WLAN (Wi-Fi): bara för inomhusanvändning.

Lisätietoja on digitaalisessa käyttöoppaassa.



Sisällysluettelo

1 Turvallisuus.....	94		
1.1 Yleisiä ohjeita	94		
1.2 Määräyksenmukainen käyttö....	94		
1.3 Käyttäjien rajoitukset	94		
1.4 Turvallisuusohjeet.....	94		
2 Ympäristönsuojelu ja säästö.....	98		
2.1 Pakkausmateriaalin hävittäminen	98		
2.2 Energiansäästö.....	98		
3 Asennus ja liittäminen	98		
3.1 Toimituksen sisältö.....	98		
3.2 Laitteen asentaminen ja liittäminen	98		
4 Tutustuminen	99		
4.1 Laite	99		
4.2 Valitsimet	99		
5 Varusteet	100		
6 Ennen ensimmäistä käyttöä	100		
6.1 Laitteen valmistelu ja puhdistus.....	100		
6.2 Veden kovuuden määrittäminen.....	100		
6.3 Vedensuodatin.....	101		
6.4 Ensimmäisen käyttöönoton toimenpiteet.....	101		
6.5 Yleisiä ohjeita	102		
7 Käytön perusteet.....	102		
7.1 Laitteen kytkeminen päälle tai pois päältä.....	102		
7.2 Juoman valmistaminen.....	102		
7.3 doubleShot ja tripleShot.....	103		
		7.4 Kahvi-juoman valmistaminen maidon kanssa.....	103
		7.5 Kahden kupillisen valmistaminen kerrallaan.....	104
8 mylly	104		
8.1 Valitse jauhausaste	104		
9 Lapsilukko	104		
9.1 Lapsilukon aktivointi	104		
9.2 Lapsilukon poistaminen toiminnasta	105		
10 Kupinlämmitin¹	105		
10.1 Kupinlämmittimen aktivointi ja deaktivointi ¹	105		
11 Suosikit.....	105		
11.1 Valintaluettelossa olevan juoman tallentaminen	105		
11.2 Juoman tallentaminen valikkoon	105		
11.3 Juoma-asetuksien muuttaminen.....	105		
11.4 Suosikin poistaminen	105		
11.5 Suosikkien lajittelu.....	106		
12 Home Connect	106		
12.1 Home Connect -järjestelmän asentaminen	106		
12.2 Home Connect -asetukset....	106		
12.3 Tietosuoja	107		
13 Perusasetukset	107		
13.1 Perusasetusten muuttaminen.....	108		
13.2 Perusasetusten yleiskuva.....	108		

¹ Laitteen varustuksesta riippuen

14 Puhdistus ja hoito	109
14.1 Konepesuun soveltuvuus	109
14.2 Puhdistusaine	110
14.3 Laitteen puhdistus	110
14.4 Tippa-altaan ja kahvinporosäiliön puhdistus.	111
14.5 Huolto-ohjelmat	111
15 Toimintahäiriöiden korjaaminen.....	113
16 Kuljetus, säilytys ja hävittäminen.....	118
16.1 Pakkassuojan aktivointi	118
16.2 Käytöstä poistetun laitteen hävittäminen	118
17 Huoltopalvelu	118
17.1 Mallinumero (E-Nr.), valmistusnumero (FD) ja laskentanumero (Z-Nr.)	118
18 Tekniset tiedot.....	119
18.1 Vapaisiin ja Open Source - ohjelmistoihin liittyviä tietoja .	119
19 Vaatimustenmukaisuusvaku utus	119



1 Turvallisuus

Noudata seuraavia turvallisuusohjeita.

1.1 Yleisiä ohjeita

- Lue tämä ohje huolellisesti.
- Säilytä ohjeet ja tuotetiedot myöhempää käyttötarvetta tai mahdollista uutta omistajaa varten.
- Jos laitteessa on kuljetusvaurioita, älä kytke laitetta käyttöön.

1.2 Määräyksenmukainen käyttö

Käytä laitetta vain:

- kuumien juomien valmistamiseen.
- yksityisissä kotitalouksissa ja kodinomaisen ympäristön suljetuissa tiloissa.
- enintään 2000 m korkeudella merenpinnasta.

1.3 Käyttäjien rajoitukset

Kahdeksanvuotiaat ja sitä vanhemmat lapset ja sellaiset henkilöt, joilla on alentunut fyysinen, aistillinen tai henkinen toimintakyky tai joilta puuttuu kokemusta ja/tai tietoa laitteen käytöstä, saavat käyttää laitetta vain valvonnan alaisena tai kun heille on neuvottu, miten laitetta käytetään turvallisesti ja he ovat ymmärtäneet laitteesta aiheutuvat vaarat.

Lapset eivät saa leikkiä laitteella.

Lapset eivät saa puhdistaa tai huoltaa laitetta, paitsi jos he ovat vähintään kahdeksanvuotiaita ja aikuinen valvoo toimenpiteitä. Pidä alle kahdeksanvuotiaat lapset poissa laitteen ja liitäntäjohdon läheltä.

1.4 Turvallisuusohjeet

VAROITUS – Tukehtumisvaara!

Lapset saattavat leikkiessään esim. vetää pakkausmateriaaleja päähänsä tai kääriytyä niihin ja tukehtua.

- ▶ Pidä pakkausmateriaali poissa lasten ulottuvilta.

- ▶ Älä anna lasten leikkiä pakkausmateriaalilla. Lapset voivat vetää henkeen tai niellä pieniä osia ja tukehtua niihin.
- ▶ Pidä pienet osat poissa lasten ulottuvilta.
- ▶ Älä anna lasten leikkiä pienillä osilla.

⚠ VAROITUS – Sähköiskun vaara!

Epäasianmukaiset asennukset ovat vaarallisia.

- ▶ Liitä laite ainoastaan tyyppikilvessä olevien tietojen mukaiseen sähköverkkoon.
- ▶ Liitä laite vain määräysten mukaisesti asennetun, maadoitetun pistorasian kautta vaihtovirtaverkkoon.
- ▶ Talon suojamaadoitusjärjestelmän täytyy olla asennettu määräysten mukaisesti.

Viallinen laite tai verkkojohto on vaarallinen.

- ▶ Älä käytä viallista laitetta.
- ▶ Jos laitteen pinta on haljennut tai murtunut, sitä ei saa missään tapauksessa käyttää.
- ▶ Älä vedä verkkojohdosta, kun irrotat laitteen sähköverkosta. Vedä aina verkkojohdon pistokkeesta.
- ▶ Jos laite tai verkkojohto on rikki, irrota heti verkkojohdon pistoke tai kytkke sulake sulakerasiassa pois päältä.
- ▶ Soita huoltopalveluun. → *Sivu 118*

Epäasianmukaiset korjaukset ovat vaarallisia.

- ▶ Laitteen korjaustöitä saavat tehdä vain alan ammattilaiset.
- ▶ Laitteen korjaukseen saa käyttää vain alkuperäisiä varaosia.
- ▶ Jos laitteen verkkojohto vaurioituu, sen saa turvallisuussyistä vaihtaa vain valmistaja, sen huoltopalvelu tai vastaavan pätevyden omaava henkilö.

Laitteeseen pääsevä kosteus voi aiheuttaa sähköiskun.

- ▶ Laitetta tai verkkojohtoa ei saa upottaa veteen.
- ▶ Laitteen pistoliitäntään ei saa päästä nestettä.
- ▶ Käytä laitetta vain suljetuissa tiloissa.
- ▶ Älä altista laitetta voimakkaalle kuumuudelle tai kosteudelle.
- ▶ Älä käytä laitteen puhdistukseen höyry- tai painepesuria.

⚠ VAROITUS – Tulipalovaara!

Laite kuumenee.

- ▶ Laitteen on saatava riittävästi ilmaa.
- ▶ Laitetta ei saa koskaan käyttää kaapissa.

Jatkojohdon ja hyväksymättömän adapterin käyttö on vaarallista.

- ▶ Älä käytä jatkojohtoja tai haaroitusrasioita.
- ▶ Käytä vain valmistajan hyväksymiä adaptereita ja verkkojohtoja.
- ▶ Jos verkkojohto on liian lyhyt eikä pidempää johtoa ole saatavilla, ota yhteyttä sähköalan erikoisliikkeeseen talon sähköasennusten muuttamista varten.

⚠ VAROITUS – Palovammavaara!

Laitteen muutamit osat kuumenevat hyvin kuumiksi.

- ▶ Älä kosketa laitteen kuumia osia.
- ▶ Käytön jälkeen anna laitteen kuumien osien jäähtyä ennen niiden koskettamista.

⚠ VAROITUS – Palamisvaara!

Juuri valmistetut juomat ovat hyvin kuumia.

- ▶ Anna juomien tarvittaessa hieman jäähtyä.
- ▶ Vältä ihokosketusta ulos tuleviin nesteisiin ja höyryihin.

Valvottoman kaukokäynnistys Home Connect -sovelluksen kautta voi aiheuttaa palovammoja ulkopuolisille henkilöille.

- ▶ Älä koske kahvisuuttimen alapuolelle juoman annostelun aikana.
- ▶ Pidä henkilöt, varsinkin lapset loitolla laitteesta.

⚠ VAROITUS – Loukkaantumiswaara!

Laitteen virheellinen käyttö voi vaarantaa käyttäjän turvallisuuden.

- ▶ Tapaturmien välttämiseksi laitetta saa käyttää vain sille suunniteltuun tarkoitukseen.

Sormien jääminen väliin, kun laitteen luukku suljetaan.

- ▶ Varo sormiasi, kun suljet laitteen luukun.

Mylly pyörii.

- ▶ Älä koskaan koske myllyn sisään.

⚠ VAROITUS – Vaara: Magnetismi!

Laite sisältää kestopagneetteja. Ne voivat vaikuttaa elektronisiin implantteihin, esimerkiksi sydämentahdistimiin tai insuliinipumppuihin.

- ▶ Elektronisten implanttien käyttäjien on pysyteltävä vähintään 10 cm:n päässä laitteesta.
- ▶ 10 cm:n vähimmäisetäisyyttä on noudettava myös irrotettuun vesisäiliöön.

⚠ VAROITUS – Terveysriski!

Laitteessa olevat epäpuhtaudet voivat vaarantaa terveyden.

- ▶ Noudata laitteen hygieniaan liittyviä puhdistusohjeita.

2 Ympäristönsuojelu ja säästö

2.1 Pakkausmateriaalin hävittäminen

Pakkausmateriaalit ovat ympäristöystävällisiä ja kierrätyskelpoisia.

- ▶ Hävitä yksittäiset osat lajiteltuina.

2.2 Energiansäästö

Laitteesi kuluttaa vähemmän sähköä, kun noudatat näitä ohjeita.

Aseta automaattisen poiskytkennän aika pienimpään mahdolliseen arvoon.

- ✓ Laite kytkeytyy pois päältä aikaisemmin, kun sitä ei käytetä.
→ *"Perusasetukset", Sivu 107*

Älä keskeytä juoman valmistusta.

- ✓ Kuumennettu vesi- tai maitomäärä hyödynnetään optimaalisesti.

Poista laitteeseen kerääntynyt kalkki säännöllisesti.

- ✓ Kalkin kerääntyminen lisää energiankulutusta.

3 Asennus ja liitäntä

3.1 Toimituksen sisältö

Kun olet poistanut kaikki osat pakkauksesta, tarkista ettei niissä ole kuljetusvaurioita ja että kaikki osat ovat mukana.

Huomautus: Lisävarusteet saattavat poiketa laitemalleittain. Lisävarusteet on merkitty katkoviivalla.

→ Kuva 

A	Kahviautomaatti
C	Käyttöohje
D	Apuväline vedensuodattimen asettamista varten
E	Kalkinpoistotabletti ¹
F	Puhdistustabletti ¹
G	Vedensuodatin ¹
H	Liуска veden kovuuden mittaamista varten
I	Mikrokuituliina

¹ Laitteen varustuksesta riippuen

3.2 Laitteen asentaminen ja liittäminen

HUOMIO!

Laitteen vioittumisen vaara.

Epäasianmukainen käyttö voi vioittaa laitetta.

- ▶ Käytä laitetta vain huoneissa, joissa lämpötila ei laske nollan alapuolelle.
- ▶ Kun laitetta on kuljetettu tai säilytetty lämpötilassa, joka on alle 0 °C, anna laitteen ennen käyttöönottoa olla 3 tuntia huoneenlämmössä.
- ▶ Odota jokaisen liittämisen jälkeen n. 5 sekuntia.

1. Aseta laite tasaiselle, riittävän kantavalle ja vedenpitävälle alustalle.
2. Liitä laitteen verkkopistoke määräysten mukaisesti asennettuun suojakosketinpistorasiaan.

4 Tutustuminen

4.1 Laite

Tästä löydät yleiskuvan laitteen osista.

Huomautus: Värit ja yksityiskohdat saattavat poiketa laitemalleittain.

→ Kuva 2

1	Kosketuskentät
2	Kupinlämmitin ¹
3	Aromikansi
4	Kahvipapusailiö
5	Kiertovalitsin, jolla valitaan jauhatuskarkeus
6	Tabletilokero
7	Vesisäilön kansi
8	Vesisäiliö
9	Kosketusnäyttö
10	Keittoyksikön luukku
11	Tyyppikilpi
12	Maitojärjestelmä
13	Juoman ulostuloputken suojus
14	Maitoletku ja imuputki
15	Tippa-allas





¹ Laitteen varustuksesta riippuen

4.2 Valitsimet

Tästä löydät yhteenvedon laitteen valitsimista.



Kosketuskentät

Tästä löydät yleiskuvan laitteen kuvakkeista, jotka ovat aina näkyvillä.





	Laitteen kytkeminen päälle tai pois päältä.
	Kahden kupillisen valmistaminen.
	Huolto-ohjelmien avaaminen tai ohjelmasta poistuminen.
	Asetuksien avaaminen tai asetuksista poistuminen.

Kosketusnäyttö

Kosketusnäyttö toimii sekä näyttönä että valitsimena.

Suosikit	Valitse juomia, joille on tallennettu henkilökohtaisia asetuksia. → <i>Sivu 105</i>
Klassikot	Valitse vakiojuomia.
coffeeWorld	Valitse perusjuomia, joita voidaan laajentaa Home Connect -yhteyden avulla.
	Kupinlämmitin on päällekytketty.
	Laite on yhdistetty Home Connect -järjestelmään.

Huomautus: Kun laite on päällekytketty, käytettävissä on lisää toimintoja, joihin liittyy erilaisia näyttöjä ja ilmoituksia, esim. juoma-asetukset.

	Voimakkuuden säätö.
	Täyttömäärän säätö.
	Maidon osuuden säätö.
	Aromin säätö.
	Lämpötilan säätö.

5 Varusteet

Käytä alkuperäisiä varusteita. Ne on suunniteltu laitettasi varten.

Lisätarvikkeet	Alan liike	Huoltopalvelu
Puhdistustabletit	TZ80001A TZ80001B	00312097 00312098
Kalkinpoistotabletit	TZ80002A TZ80002B	00312094 00312095
Vedensuodatin	TZ70003	00575491
Vedensuodatin, 3 kpl pakkaus	TZ70033A	-
Mikrokuituliina	-	00460770
Hoitotuotesarja	TZ80004A TZ80004B	00312105 00312106
Maitoastian adapteri	TZ70001	17006005

6 Ennen ensimmäistä käyttöä

Valmistele laite käyttöä varten.

6.1 Laitteen valmistelu ja puhdistus

Poista suojakalvot sekä puhdista laite ja sen yksittäiset osat. Noudata tämän käyttöohjeen alussa olevia kuvaohjeita.

HUOMIO!

Sopimattomat pavut voivat tukkia myllyn.

- ▶ Käytä vain espresso- tai kahviautomaatteihin tarkoitettuja paahdettuja kahvipapusekoituksia.
- ▶ Älä käytä kuorrutettuja kahvipapuja.
- ▶ Älä käytä karamellisoituja kahvipapuja.
- ▶ Älä käytä sokeripitoisilla makuaineilla käsiteltyjä kahvipapuja.

- ▶ Älä täytä kahvipapusäiliöön kahvijauhetta.

→ *Kuva 3 - 16*

Huomautus: Täytä vesisäiliö joka päivä raikkaalla, kylmällä ja hiilihapottomalla vedellä.

Ohje: Säilytä kahvipapuja suljetussa rasiassa viileässä paikassa, jotta niiden laatu säilyy hyvänä. Kahvipapuja voidaan säilyttää kahvipapusäiliössä useita päiviä ilman, että niiden aromi heikkenee.

6.2 Veden kovuuden määrittäminen

Veden kovuuden oikea asetus on tärkeää, jotta laite ilmoittaa suoritettavasta kalkinpoistosta ajoissa. Voit mitata veden kovuuden oheisella testiliuskalla tai tiedustella sitä paikalliselta vesilaitokselta.

1. Kasta testiliuska hetkeksi puhtaaseen vesijohtoveteen.
2. Anna ylimääräisen veden valua pois.

3. Lue veden kovuus testiliuskasta, kun on kulunut 1 minuutti.

Taulukko näyttää veden kovuusasteita vastaavat asetukset:

Taso	Saksalain en kovuus °dH	Kokonaiskovuus mmol/l
1	1-7	< 1,3
2	8-14	1,3-2,5
3	15-21	2,5-3,8
4 ¹	22-30	> 3,8

¹ Tehdasasetus

Huomautus: Jos taloon on asennettu vedenpehennyslaitteisto, valitse asetus "Vedenpehennin".

Ohje: Voit muuttaa asetuksia milloin tahansa.

→ "Perusasetukset", Sivu 107

6.3 Vedensuodatin

Vedensuodatin vähentää kalkin kerääntymistä laitteeseen ja suodattaa veden epäpuhtauksia.

Vedensuodattimen asettaminen paikalleen

HUOMIO!

Laitteeseen kerääntyvä kalkki voi aiheuttaa laitteeseen vaurioita.

- ▶ Vaihda vedensuodatin ajoissa.
- ▶ Vaihtoväli saa olla enintään 2 kuukautta.
- ▶ Huomioi näytön ilmoitukset.

1. Paina .
2. Paina "INTENZA-suodatin" ja noudata näytössä olevia ohjeita.

Vedensuodattimen vaihtaminen tai poistaminen

Voit käyttää laitetta myös ilman vedensuodatinta.

1. Paina .

2. Paina "INTENZA-suodatin".
3. Paina "Vaihda" tai "Poista" ja noudata näytössä olevia ohjeita.

Ohjeet

- Vaihda vedensuodatin hygieenisistä syistä.
- Kun käytetään vedensuodatinta, laitteesta joutuu poistamaan kalkin harvemmin.
- Jos käytät vedensuodatinta, kahvijuomista tulee maukkaampia.
- Huuhtelee asennettu vedensuodatin ennen käyttöä valmistamalla kupillinen kuumaa vettä silloin, kun laite on ollut pitemmän aikaa käyttämättä esim. kun olet ollut lomalla.
- Voit hankkia vedensuodattimen jälleenmyyjältä tai huoltopalvelusta. → "Varusteet", Sivu 100

6.4 Ensimmäisen käyttöönoton toimenpiteet

Kun sähköliitântä on kytketty, tee ensikäyttöönottoa koskevat asetukset. Ensikäyttöönottoasetukset tulevat näkyviin vain ensimmäisen käynnistyksen yhteydessä.

1. Kytke laite päälle valitsemalla .
 2. Noudata näytössä olevia ohjeita.
- ✓ Näyttö ohjaa ohjelman läpi.

Huomautukset

- Jos haluat nyt tehdä Home Connect -asetukset, noudata Home Connect -sovelluksen ohjeita.
→ "Home Connect -järjestelmän asentaminen", Sivu 106
- Kun "Demo-tila" on valittuna, vain näytöt toimivat. Juomia ei voi valmistaa eikä ohjelmia suorittaa.

6.5 Yleisiä ohjeita

Noudata ohjeita voidaksesi käyttää laitetta parhaalla mahdollisella tavalla.

Huomautukset

- Laitteeseen on ohjelmoitu tehtaalla vakioasetukset optimaalista toimintaa varten.
- Kahvimylly on asetettu tehtaalla toimimaan optimaalisesti. Jos kahvi tulee ulos vain tiputellen, on liian laimeaa tai vaahtoa (crema) on liian vähän, voit säätää jauhatusastetta kahvimyllyn ollessa toiminnassa.
→ *"Valitse jauhatusaste", Sivu 104*
- Käytön yhteydessä tuuletusaukkoihin ja tabletilokeron kanteen voi muodostua vesipisaroita.
- Jos laite on jonkin aikaa käyttämättä, se kytkeytyy automaattisesti pois päältä. Voit muuttaa aikaa perusasetuksissa.
→ *Sivu 108*
- Laitteesta voi tulla teknisistä syistä ulos höyryä.

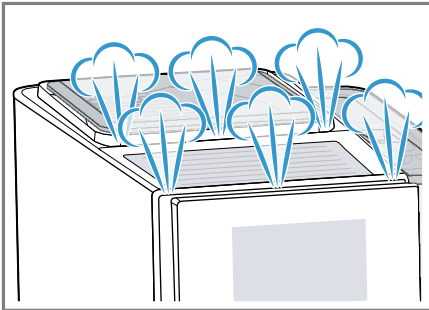

- Ensimmäisen juoman aromi ei vielä ole täyteläinen, jos:
 - Käytät laitetta ensimmäisen kerran.
 - Olet juuri suorittanut huolto-ohjelman.
 - Et ole käyttänyt laitetta pitkään aikaan.

Älä juo tätä juomaa.

Ohje: Laitteen käyttöönoton jälkeen kestää muutaman kupillisen verran, ennen kuin vaahto (crema) on jatkuvasti samettinen.

7 Käytön perusteet

7.1 Laitteen kytkeminen päälle tai pois päältä

- ▶ Paina ☾.

Näyttöön tulee päällekytkennän yhteydessä logo. Laite huuhtelee automaattisesti päälle- ja poiskytkennän yhteydessä. Poiskytkettyvä laite puhdistuu tippa-altaaseen tulevalla höyryllä. Laite ei huuhtelee, jos se on vielä lämmin tai jos ennen poiskytkentää ei valmistettu juomia.

7.2 Juoman valmistaminen

Kerromme tässä, miten voit valmistaa valitsemasi juoman.

⚠ VAROITUS **Palamisvaara!**

Juuri valmistetut juomat ovat hyvin kuumia.

- ▶ Anna juomien tarvittaessa hieman jäähtyä.
- ▶ Vältä ihokosketusta ulos tuleviin nesteisiin ja höyryihin.

Huomautukset

- Muutamissa asetuksissa kahvi valmistetaan useammassa vaiheessa. Odota, kunnes toiminto on päättynyt kokonaan.
- Maitojuomia valmistaessasi liitä laitteeseen maidolla täytetty astia sekä maitoletku ja imuputki.
- Jos maitojärjestelmää ei ole puhdistettu, kuuman veden mukana saattaa tulla pieniä määriä maitoa.

7.3 doubleShot ja tripleShot

Laitteesi jauhaa kahvin kaksi tai kolme kertaa.

Laitte jauhaa uudelleen kahvipapuja ja valmistaa kahvin siten, että vain täyteläiset ja miellyttävät aromit vapautuvat.

Mitä pidempään kahvia keitetään, sitä enemmän siihen vapautuu kitkeriä ja epämiellyttäviä aromeja. Ei-toivotuilla kitkerillä aineilla on vaikutusta kahvin makuun ja terveellisyysyteen.

Huomautus: Toiminnot "doubleShot" ja "tripleShot" ovat riippuvaisia juoman valitusta vahvuudesta ja koosta.

7.4 Kahvi juoman valmistaminen maidon kanssa



Tästä näet esimerkin avulla, miten valmistetaan Latte Macchiato.

VAROITUS Palovammavaara!

Maitojärjestelmä kuumenee hyvin kuumaksi.

- ▶ Älä koskaan kosketa kuumaa maitojärjestelmää.
- ▶ Anna kuuman maitojärjestelmän jäähtyä ennen sen koskettamista.

Vaativukset

- Maitoletku ja imuputki on liitetty maitojärjestelmään.
 - Imuputki on upotettu maitoon.
1. Laita lasi juoman ulostuloputken alle.
 2. Paina "Klassikot".
 3. Valitse Latte Macchiaton kuvake ja paina sitä.
 - Voit muuttaa vahvuutta painamalla .
 - Voit muuttaa täyttömäärää painamalla .
 - Voit muuttaa maidon osuutta painamalla .
 4. Paina "Käynnistä" ja odota, kunnes vaihe on päättynyt.
 - Jos haluat keskeyttää juoman valmistuksen kokonaan, paina "Lopeta".
 - Jos haluat keskeyttää vain tämänhetkisen valmistusvaiheen, paina "Ohita".

Maitojärjestelmä puhdistuu automaattisesti höyryllä juoman valmistuksen jälkeen.

Huomautukset

- Laitte poistuu asetustilasta, kun asetusten viimeisestä muuttamisesta on kulunut noin 30 sekuntia.
- Laitte tallentaa asetukset automaattisesti.

Ohjeet

- Voit myös lämmittää kupit kuumalla vedellä tai kupinlämmittimellä¹ ennen juoman valmistamista.
- Voit käyttää maidon sijasta myös kasvimaitoa (esim. soijamaito).
- Maitovaahdon laatu riippuu käytettävän maidon tai kasvimaan tyyppistä.

¹ Laitteen varustuksesta riippuen

7.5 Kahden kupillisen valmistaminen kerrallaan

Valmistettavasta juomasta riippuen voit valmistaa samanaikaisesti kaksi kupillista.

Huomautus: Jos toiminto "doubleShot" tai "tripleShot" on aktiivinen, kahden kupillisen valmistaminen kerrallaan ei ole mahdollista.

1. Paina halutun juoman kuvaketta.
2. Paina .
- ✓ Asetus näkyy näytössä.
3. Aseta kaksi kuppia oikealle ja vasemmalle juoman ulostuloputkien alle.
4. Paina "Käynnistä".
Juoma valmistetaan 2 vaiheessa.
Pavut jauhetaan 2 vaiheessa.
- ✓ Juoma valmistuu ja valuu sitten kuppeihin.
5. Odota, kunnes vaihe on päättynyt.

8 mylly

Laitteessa on säädettävä mylly, jonka jauhatusero voidaan säätää yksilöllisesti.

8.1 Valitse jauhatusero

Säädä haluttu jauhatusero kahvipapujen jauhamisen aikana.

VAROITUS
Loukkaantumisvaara!
Mylly pyörii.

- ▶ Älä koskaan koske myllyn sisään.

HUOMIO!

Myllyn voittumisen vaara. Mylly voi vioittua jauhatuseron epäsääntöisen säätämisen takia.

- ▶ Säädä jauhatusero vain kahvimyllyn ollessa käynnissä.
- ▶ Aseta jauhatusero portaittain kiertovalitsimella.

Jauhatusero Asetus

Hieno jauhatusero tummaksi paahdetuille pavuille.



Karkeampi jauhatusero vaaleaksi paahdetuille pavuille.



Jauhatuseron uusi asetus on voimassa vasta toisen kahvikupillisen jälkeen.

Ohje: Jos kahvi tulee ulos vain tiputellen, säädä jauhatuseroa karkeammaksi.

Jos kahvi on liian laimeaa tai vaahtoa (crema) on liian vähän, säädä jauhatusero hienommaksi.

9 Lapsilukko

Laitte voidaan lukita, jotta lapset eivät voi polttaa itseään.

9.1 Lapsilukon aktivointi

Vaatus: Laitte on kytketty päälle.

- ▶ Paina  vähintään 3 sekuntia.
- ✓ Lapsilukko on aktivoitu.

9.2 Lapsilukon poistaminen toiminnasta

- ▶ Paina  vähintään 3 sekuntia.
- ✓ Lapsilukko on deaktivoitu.

10 Kupinlämmitin¹

Voit lämmittää kupit kupinlämmittimellä.

10.1 Kupinlämmittimen aktivointi ja deaktivointi¹

VAROITUS Palovammavaara!

Kupinlämmitin¹ kuumenee hyvin kuumaksi.

- ▶ Älä koskaan kosketa kuumaa kupinlämmittintä¹.
- ▶ Anna kuuman kupinlämmittimen¹ jäähtyä ennen sen koskettamista.

Ohje: Kupit lämpenevät parhaiten, kun asetat kupit kupinlämmittimen päälle pohja alaspäin¹.

- ▶ Voit aktivoida tai poistaa kupinlämmittimen¹ toiminnasta perusasetuksissa.
→ "Perusasetusten yleiskuva", Sivu 108

11 Suosikit

Tallenna juomille henkilökohtaisia asetuksia suosikkeihin.

Voit merkitä suosikit värillä. Suosikki sisältää juoman henkilökohtaisilla asetuksilla. Voit muuttaa asetuksia milloin tahansa.

Huomautus: Voit poistua asetuksista painamalla ← tai käynnistämällä juoman valmistaminen.

11.1 Valintaluettelossa olevan juoman tallentaminen

1. Valitse juoma kohdasta "Klassikot" tai "coffeeWorld".
2. Tee henkilökohtaiset juoma-asetukset.
3. Paina "Suosikki".
4. Valitse juomalle haluamasi väri.
5. Paina "Tallenna".

11.2 Juoman tallentaminen valikkoon

1. Paina "Suosikit".
2. Paina .
- ✓ Näytössä näkyvät kaikki käytettävissä olevat juomat.
3. Valitse haluamasi juoma.
4. Tee henkilökohtaiset juoma-asetukset.
5. Paina "Jatka".
6. Valitse juomalle haluamasi väri.
7. Paina "Tallenna".

11.3 Juoma-asetuksien muuttaminen

1. Paina "Suosikit".
2. Valitse juoma ja paina lyhyesti.
3. Muuta juoma-asetuksia.
4. Paina "Käytä".
- ✓ Uudet asetukset on tallennettu.

11.4 Suosikin poistaminen

1. Paina "Suosikit".
2. Valitse juoma.
3. Paina juomaa vähintään 3 sekuntia.

¹ Laitteen varustuksesta riippuen

4. Vahvista "Poista".

11.5 Suosikkien lajittelu

1. Paina "Asetukset".
2. Paina "Mukauttaminen".
3. Paina "Suosikkien lajittelu".
4. Lajittele suosikit esim. nimen tai värin perusteella.

12 Home Connect

Tämä laite on verkotettavissa. Voit yhdistää laitteen mobiililaitteeseen ja sen avulla käyttää toimintoja Home Connect -sovelluksen kautta, muuttaa perusasetuksia tai valvoa laitteen käyttötilaa.

Home Connect -palvelut eivät ole käytettävissä kaikissa maissa.

Home Connect -toiminnon saatavuus riippuu kunkin maan Home Connect -palvelujen saatavuudesta. Lisätietoja löydät kohdasta: www.home-connect.com.

Home Connect -sovellus ohjaa sinut koko kirjautumisprosessin läpi. Tee asetukset seuraamalla Home Connect -sovelluksen antamia ohjeita.

Ohje: Ota huomioon myös Home Connect -sovelluksessa olevat ohjeet.

Huomautukset

- Noudata tässä käyttöohjeessa olevia turvallisuusohjeita ja varmista, että määräykset täyttyvät myös silloin, kun käytät laitetta

Home Connect -sovelluksen kautta.

→ "Turvallisuus", Sivu 94

- Käyttö laitteesta käsin on aina etusijalla. Tänä aikana laitetta ei voida käyttää Home Connect -sovelluksen kautta.

12.1 Home Connect -järjestelmän asentaminen

Vaativuudet

- Laite on liitetty sähköverkkoon ja kytketty päälle.
 - Käytössäsi on mobiililaitte, esimerkiksi älypuhelin, jossa on iOS- tai Android-käyttöjärjestelmän ajankohtainen versio.
 - Mobiililaitte ja laite ovat kotiverkon WLAN-signaalin toimintaetäisyydellä.
 - Home Connect -sovellus on asennettu mobiililaitteeseen.
1. Avaa Home Connect -sovellus ja skannaa seuraava QR-koodi.
→ Kuva 17
 2. Noudata Home Connect -sovelluksessa olevia ohjeita.

12.2 Home Connect -asetukset

Mukauta Home Connect omien tarpeidesi mukaan.

Löydät Home Connect -asetukset laitteesi perusasetuksista. Näytössä näkyvät asetukset riippuvat siitä, onko Home Connect -yhteys muodostettu ja onko laite yhdistetty kotiverkkoon.

Yhteenveto Home Connect -asetuksista

Tästä löydät katsauksen "Home Connect" -asetuksista ja verkkoasetuksista.

Perusasetus	Valinta	Kuvaus
WiFi-yhteys	Päälle Pois	Kytke langaton moduuli pois päältä pitkän poissaolon ajaksi tai energian säästämiseksi. Huomautus: Laite kuluttaa verkossa ollessaan valmiustilassa enintään 2 W.
Etäkäynnistys	Päälle Pois	Laitteen etäkäynnistykseen kytkeminen päälle ja pois päältä. Huomautus: "Home Connect" -sovelluksella laite voidaan kytkeä vain pois päältä.
Lisää mobiililaite	-	Laitteen yhdistäminen "Home Connect" -sovellukseen tai ylimääräisiin tileihin.
Verkon tiedot	-	Verkkotietojen ja laitetietojen näyttö.
Poista verkkoasetukset	-	Huomautus: Ilman verkkoyhteyttä laitetta ei voi käyttää "Home Connect" -sovelluksen avulla.
Ohjelmistopäivitys	-	Huomautus: Tämä asetus näkyy vain, kun käytettävissä on ohjelmistopäivitys.

12.3 Tietosuoja

Ota huomioon tietosuojaa koskevat huomautukset.

Kun laite yhdistetään internetiin liitettyyn kotiverkkoon ensimmäistä kertaa, se välittää seuraavat tiedot Home Connect-palvelimelle (ensirekisteröinti):

- Yksiselitteinen laitetunniste (koostuu laiteavaimesta ja asennetun Wi-Fi-kommunikaatiomodulin MAC-osoitteesta).
- Wi-Fi-kommunikaatiomodulin turvallisuussertifikaatti (liitännän informaatioteknistä varmistusta varten).
- Kodinkoneen ajankohtainen ohjelma- ja laiteversio.
- Aiemmin mahdollisesti tehdyn tehdasasetuksiin palautuksen tila.

Tämä ensirekisteröinti valmistelee Home Connect -toimintojen käytön ja se pitää tehdä vasta sitten, kun haluat käyttää Home Connect -toimintoja ensimmäistä kertaa.

Huomautus: Ota huomioon, että Home Connect -toimintoja voidaan käyttää vain Home Connect -sovelluksen yhteydessä. Tietosuojaa koskevia tietoja voit hakea näyttöön Home Connect -sovelluksessa.

13 Perusasetukset

Voit säätää laitteen perusasetukset tarpeidesi mukaisiksi ja hakea käyttöön lisätoimintoja.

13.1 Perusasetusten muuttaminen

1. Paina .

- ✓ Näytössä näkyy perusasetusten luettelo.

2. Muuta haluamaasi perusasetusta.

- ✓ Laite tallentaa perusasetuksen automaattisesti.

3. Poistu perusasetuksista painamalla ←.

13.2 Perusasetusten yleiskuva

Tästä löydät yhteenvedon perusasetuksista.

Juoma-asetukset	Veden lämpötila	Aseta veden lämpötila.
	Maidon järjestys	Aseta maidon ja kahvin järjestys.
	Latte Macchiato -tauko	Aseta maidon ja kahvin välinen tauko.
	Juomaparametrien palauttaminen	Palauta juoma-asetukset.
Laitteasetus	Kupinlämmitin ¹	Kytke kupinlämmitin ¹ päälle tai pois päältä.
	Automaattinen virrankatkaisu	Aseta aika, jonka jälkeen laite kytkeytyy pois päältä.
	Näytön kirkkaus	Säädä kirkkaus asteittain.
	Äänet	<ul style="list-style-type: none"> ■ Kytke äänet päälle tai pois päältä. ■ Säädä äänenvoimakkuus.
	Veden kovuus	Aseta veden kovuus.
	Kieli	Valitse kieli.
	Tehdasasetukset	Palauta laite tehdasasetuksiin.
Yksilöllistäminen	Käyttö päällekytkemisen jälkeen	Aseta "Suosikit", "Klassikot" tai "coffeeWorld" -juomien näyttö.
	Suosikkien lajittelu	Säädä suosikkien järjestys.

¹ Laitteen varustuksesta riippuen

Home Connect	Tietoja Home Connect -järjestelmästä	Aloita skannaamalla QR-koodi. → "Home Connect -asetukset", Sivu 106
Laiteinfo	Juomalaskuri	Näytä valmistettujen juomien lukumäärä.
	Puhdistustiedot	Näytä vedensuodattimen seuraavaan vaihtokertaan tai huolto-ohjelman käynnistämiseen jäljellä oleva aika.
	Versiotiedot	Näytä verkkotiedot ja laitetiedot.
	Lisenssitiedot	Näytä FOSS-lisenssiteksti.
Käyttötila	Demo-käyttötila	Kytke "Demo-tila" päälle tai pois päältä.
¹ Laitteen varustuksesta riippuen		

14 Puhdistus ja hoito

Puhdista ja hoida laitetta huolellisesti, jotta se pysyy pitkään toimintakuntoisena.

14.1 Konepesuun soveltuvuus

Tästä näet osat, jotka voidaan pestä astianpesukoneessa.

HUOMIO!

Eräät osat ovat lämpötilaherkkiä ja voivat vioittua, jos ne pestään astianpesukoneessa.

- ▶ Noudata astianpesukoneen käyttöohjetta.

- ▶ Pese astianpesukoneessa vain konepesuun soveltuvia osia.
- ▶ Käytä vain ohjelmia, joissa osat eivät kuumene yli 60 °C.

Soveltuu: 

- Tippa-allas
 - Tippalevy
 - Kahvinporosäiliö
 - Mekaaninen täyttötason ilmaisin
- Maitojärjestelmä ja adapteri

Ei sovellu: 

- Vesisäiliö
- Vesisäiliön kansi
- Aromikansi
- Keittoyksikkö
- Juomasuutinten suojuus

14.2 Puhdistusaine

Käytä vain tarkoitukseen soveltuvia puhdistusaineita.

HUOMIO!

Soveltumattomat puhdistusaineet voivat vahingoittaa laitteen pintoja.

- ▶ Älä käytä voimakkaita tai hankaavia puhdistusaineita.
- ▶ Älä käytä alkoholi- tai spriipitoista puhdistusainetta.
- ▶ Älä käytä kovia hankaustyynyjä tai puhdistussieniä.

Soveltumattomat pesuaineet ja kalkinpoistoaineet voivat vahingoittaa laitetta.

- ▶ Kalkinpoistoon ei saa käyttää laimentamatonta sitruunahappoa, etikkaa tai etikkapohjaisia aineita.
- ▶ Älä käytä fosforihappopitoista kalkinpoistoainetta.
- ▶ Käytä vain erityisesti laitteelle kehitettyjä kalkinpoistotabletteja ja puhdistustabletteja.
→ "Varusteet", Sivu 100

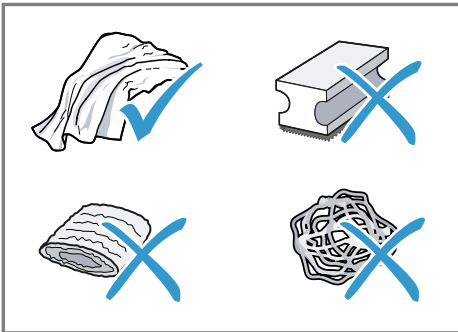

Ohjeet

- Pese puhdistussienet huolellisesti niihin mahdollisesti jääneen suolan poistamiseksi. Suola voi aiheuttaa ruostumattomille teräspinnoille lentoruostetta.

- Poista kalkin, kahvin, maidon, puhdistusliuoksen ja kalkinpoistoaineen jäämät aina välittömästi estääksesi korroosion muodostumisen.

14.3 Laitteen puhdistus

⚠ VAROITUS Sähköiskun vaara!

Laitteeseen pääsevä kosteus voi aiheuttaa sähköiskun.

- ▶ Laitetta tai verkkojohtoa ei saa upottaa veteen.
- ▶ Laitteen pistoliitäntään ei saa päästä nestettä.
- ▶ Älä käytä laitteen puhdistukseen höyry- tai painepesuria.

⚠ VAROITUS Palovammavaara!

Laitteen muutamia osat kuumenevat hyvin kuumiksi.

- ▶ Älä kosketa laitteen kuumia osia.
- ▶ Käytön jälkeen anna laitteen kuumien osien jäähtyä ennen niiden koskettamista.

1. Puhdista runko, kiiltävät pinnat ja ohjauspaneeli toimitukseen sisältyvällä mikrokuituliinalla.
2. Puhdista ulostuloputket juoman valmistamisen jälkeen pehmeällä, kostealla liinalla.
3. Huuhtelee vesisäiliö puhtaalla, raikkaalla vedellä.
4. Jos laite on ollut pitemmän aikaa käyttämättä esimerkiksi loman takia, puhdista koko laite liikkuvat osat (esim. keitinyksikkö tai vesisäiliö) mukaan luettuna.

Huomautus: Laite suorittaa automaattisesti huuhtelun, kun se kytketään päälle kylmänä tai pois päältä kahvin valmistuksen jälkeen. Näin järjestelmä puhdistaa itse itsensä.

14.4 Tippa-altaan ja kahvinporosäiliön puhdistus

Puhdista ja tyhjennä tippa-allas ja kahvinporosäiliö päivittäin, jotta vältetään lian kertyminen. Noudata tämän käyttöohjeen alussa olevia kuvaohjeita.

→ Kuva **18** - **19**

14.5 Huolto-ohjelmat

Jos vaihdat tai poistat vedensuodattimen tai haluat puhdistaa laitteen perusteellisesti, käytä huolto-ohjelmia. Laite antaa ilmoituksen, kun on suoritettava huolto-ohjelma, esim. puhdistus.

HUOMIO!

Epäasianmukaisesti tai liian myöhään suoritettu puhdistus tai kalkinpoisto voi vahingoittaa laitetta.

► Poista kalkki heti ohjeen mukaan.

- Laita tablettilokeroon vain puhdistustabletteja.
- Älä laita kalkinpoistotabletteja tai muita aineita tablettilokeroon.

Huomautukset

- Näyttö ilmoittaa, miten ohjelma on edistynyt.
- Jos laitteen käyttö on estetty, voit käyttää laitetta vasta, kun kalkki on poistettu.

Ohje: Poista ja puhdista keittoyksikkö säännöllisesti automaattisen huuhteluvaiheen lisäksi.





Huolto-ohjelmien käyttö





1. Paina .
 2. Paina haluamasi ohjelman kuvaketta.
- ✓ Näyttö ohjaa ohjelman läpi.

Huolto-ohjelmien yhteenveto

Tässä näet yhteenvedon huolto-ohjelmista.

Huomautus: Alkunäytössä näkyy, kuinka monta juomaa voidaan vielä valmistaa ennen kuin ohjelma on suoritettava, sekä sen kesto.

	INTENZA-suodatin	Laita vedensuodatin paikalleen, vaihda tai poista se.
	Maitojärjestelmän puhdistus	Huuhtele maitojärjestelmän automaattisesti.
	calc'nClean	Yhdistä puhdistus ja kalkinpoisto. Puhdista putkisto kalkki- ja kahvijäämistä.
	Puhdistus	Puhdista putkisto kahvijäämistä.

	Kalkinpoisto	Puhdista putkisto kalkkijäämistä.
	Keitinyksikön puhdistus	Näyttö neuvoo vaihe kerrallaan keitinyksikön oikean puhdistustavan.
	Juoman ulostuloputken puhdistus	Näyttö neuvoo vaihe kerrallaan juoman ulostuloputkien oikean puhdistustavan.
	Jäätymisen esto	Tyhjennä putkisto laitteen suojaamiseksi kuljetuksen tai säilytyksen aikana.
	Erikoishuuhtelu	Jos huolto-ohjelma keskeytyy esim. sähkökatkoksen vuoksi, laite huuhtelee automaattisesti. Sen jälkeen laite on taas käyttövalmis.

Ohjeet

- Jos käynnistät ohjelman "Kalkinpoisto" tai "calc'nClean", pidä valmiina astia, jonka tilavuus on vähintään 1 l.
- Kun käytössä on vedensuodatin, huolto-ohjelmien suorittamisen aikaväli pidentyy.
- Ohjelmat "Kalkinpoisto" ja "Puhdistus" voidaan suorittaa yhteisesti huolto-ohjelmalla "calc'nClean".

15 Toimintahäiriöiden korjaaminen

Voit poistaa itse laitteen pienet toimintahäiriöt. Tutustu häiriöiden korjaamisesta annettuihin ohjeisiin ennen kuin otat yhteyden huoltopalveluun. Näin vältät turhia kustannuksia.



VAROITUS

Sähköiskun vaara!

Epäasianmukaiset korjaukset ovat vaarallisia.

- ▶ Laitteen korjaustöitä saavat tehdä vain alan ammattilaiset.
- ▶ Laitteen korjaukseen saa käyttää vain alkuperäisiä varaosia.
- ▶ Jos laitteen verkkojohto vaurioituu, sen saa turvallisuussyistä vaihtaa vain valmistaja, sen huoltopalvelu tai vastaavan pätevyyden omaava henkilö.

Vika	Syy ja vianhaku
Laite ei enää reagoi.	Laitteessa on häiriö. <ol style="list-style-type: none"> 1. Irrota pistoke pistorasiasta ja odota 60 sekuntia. 2. Liitä verkkopistoke pistorasiaan.
Home Connect ei toimi asianmukaisesti.	Mahdollisia syitä on useita. <ul style="list-style-type: none"> ▶ Mene sivulle www.home-connect.com.
Laitteesta tulee ulos vain vettä, ei kahvia.	Laite ei tunnista tyhjää kahvipapusailiötä. <ul style="list-style-type: none"> ▶ Lisää kahvipapuja.
	Keitinyksikön kahvikanava on tukossa. <ul style="list-style-type: none"> ▶ Puhdista keitinyksikkö.
	Pavut ovat liian öljyisiä eivätkä putoa myllyyn. <ul style="list-style-type: none"> ▶ Kopauta hieman kahvipapusailiötä. ▶ Vaihda kahvilaatua. ▶ Älä käytä öljyisiä papuja. ▶ Puhdista tyhjä kahvipapusailiö kostealla rätillä.
	Keittoyksikkö ei ole oikein paikoillaan. <ol style="list-style-type: none"> 1. Tarkista, onko keittoyksikkö oikein paikoillaan ja lukittu. 2. Työnnä ylhäällä oleva punainen vipu vasemmalle. 3. Aseta keittoyksikön kansi paikalleen.
Laitteesta ei tule maitovaahtoa.	Maitojärjestelmä on likainen. <ul style="list-style-type: none"> ▶ Pese maitojärjestelmä astianpesukoneessa.
	Maitoputki ei uppoa maitoon. <ul style="list-style-type: none"> ▶ Käytä enemmän maitoa. ▶ Tarkista, uppoaako maitoputki maitoon.
	Laitteeseen on kertynyt paljon kalkkia. <ul style="list-style-type: none"> ▶ Poista laitteesta kalkki.

Vika	Syy ja vianhaku
Maitojärjestelmä ei ime maitoa.	Maitojärjestelmää ei ole koottu oikein. ▶ Kokoa maitojärjestelmä oikein.
	Maitoputki ei uppoa maitoon. ▶ Käytä enemmän maitoa. ▶ Tarkista, uppoaako maitoputki maitoon.
Maitovaahto on liian kylmää.	Maito on liian kylmää. ▶ Käytä haaleaa maitoa.
Laitteesta ei tule ulos kuumaa vettä.	Maitojärjestelmä on likainen. ▶ Pese maitojärjestelmä astianpesukoneessa.
Laite ei valmista juomia.	Vedensuodattimessa on ilmaa. 1. Anna vedensuodattimen olla upotettuna veteen aukko ylöspäin, kunnes ulos ei enää tule ilmakuplia. 2. Aseta suodatin takaisin paikoilleen. ▶ Paina vedensuodatin vesisäiliön suorassa asennossa ja lujasti.
	Kalkinpoistoaineen jäämät tukkivat vesisäiliön. 1. Ota vesisäiliö pois paikaltaan. 2. Puhdista vesisäiliö huolellisesti.
Laitteen pohjalle on tippunut vettä.	Tippa-astia on otettu pois liian aikaisin. ▶ Ota tippa-astia pois vasta, kun viimeisimmän juoman valmistuksesta on kulunut muutama sekunti.
Keitinyksikköä ei voi poistaa.	Lukitus ei aukea, keittoyksikkö jumiutunut. ▶ Kytke laite pois päältä ja noin 3 minuutin kuluttua taas päälle.
Mylly ei käynnisty.	Laite on liian kuuma. 1. Irrota laite sähköverkosta. 2. Odota 1 tunti ja anna laitteen jäähtyä.
Kahvimylly ei jauha kahvipapuja, vaikka kahvipapusäiliö on täynnä.	Pavut ovat liian öljyisiä eivätkä putoa myllyyn. ▶ Kopauta hieman kahvipapusäiliötä. ▶ Vaihda kahvilaatua. ▶ Älä käytä öljyisiä papuja. ▶ Puhdista tyhjä kahvipapusäiliö kostealla rätillä.
Kahvin tai maitovaahdon laatu vaihtelee huomattavasti.	Laitteeseen on kertynyt kalkkia. ▶ Poista laitteesta kalkki.

Vika	Syy ja vianhaku
Maitovaahdon laatu vaihtelee.	Maitovaahdon laatu riippuu käytettävän maidon tai kasvimaidon tyypistä. <ul style="list-style-type: none"> ▶ Optimoit tulos valitsemalla sopivin maito tai kasvimaitotyyppi.
Kahvia ei tule ulos tai tulee ulos vain tipottain.	Jauhatusaste on asetettu liian hienoksi. <ul style="list-style-type: none"> ▶ Säädä jauhatusta karkeammaksi. → <i>"Valitse jauhatustaste", Sivu 104</i>
Asetettua täyttömäärää ei saavuteta.	Laitteeseen on kertynyt paljon kalkkia. <ul style="list-style-type: none"> ▶ Poista laitteesta kalkki. <p>Vedensuodattimessa on ilmaa.</p> <ol style="list-style-type: none"> 1. Anna vedensuodattimen olla upotettuna veteen aukko ylöspäin, kunnes ulos ei enää tule ilmakuplia. 2. Aseta suodatin takaisin paikoilleen. <p>Laite on likainen.</p> <ul style="list-style-type: none"> ▶ Puhdista keitinyksikkö. ▶ Poista laitteesta kalkki ja puhdista se.
Kahvissa ei ole "cremaa" (vaahtoa).	Kahvilaatu ei ole optimaalinen. <ul style="list-style-type: none"> ▶ Käytä kahvilaatua, jossa on enemmän robustapapuja. ▶ Käytä tummemmaksi paahdettuja papuja. <p>Pavut eivät ole enää paahtotuoreita.</p> <ul style="list-style-type: none"> ▶ Käytä tuoreita papuja. <p>Jauhatusaste ei sovi kahvipavuille.</p> <ul style="list-style-type: none"> ▶ Säädä jauhatustaste hienommaksi. → <i>"Valitse jauhatustaste", Sivu 104</i>
Kahvi on liian hapanta.	Jauhatusaste on asetettu liian karkeaksi. <ul style="list-style-type: none"> ▶ Säädä jauhatustaste hienommaksi. → <i>"Valitse jauhatustaste", Sivu 104</i> <p>Kahvilaatu ei ole optimaalinen.</p> <ul style="list-style-type: none"> ▶ Käytä kahvilaatua, jossa on enemmän robustapapuja. ▶ Käytä tummemmaksi paahdettuja papuja.
Kahvi on liian väkevää.	Jauhatusaste on asetettu liian hienoksi. <ul style="list-style-type: none"> ▶ Säädä jauhatusta karkeammaksi. → <i>"Valitse jauhatustaste", Sivu 104</i> <p>Kahvilaatu ei ole optimaalinen.</p> <ul style="list-style-type: none"> ▶ Vaihda kahvilaatua.

Vika	Syy ja vianhaku
Kahvi maistuu palaneelta.	Jauhatusaste on asetettu liian hienoksi. ▶ Säädä jauhatusta karkeammaksi. → "Valitse jauhatustaso", Sivu 104
	Kahvilaatu ei ole optimaalinen. ▶ Vaihda kahvilaatua.
	Kahvin lämpötila on liian korkea. ▶ Säädä kahvin lämpötila alhaisemmaksi.
Kahvinporot eivät ole kiinteässä muodossa ja ne ovat liian märkiä.	Jauhatusastetta ei ole asetettu optimaaliseksi. ▶ Säädä jauhatustaso karkeammaksi tai hienommaksi. → "Valitse jauhatustaso", Sivu 104
	Pavut ovat liian öljyisiä. ▶ Käytä toista papulajia.
Näyttöön ilmestyy teksti "Aseta keittokone paikalleen."	Kansi on laitettu väärin paikoilleen. 1. Tarkista, onko keittokone oikein paikoillaan ja lukittu. 2. Työnnä ylhäällä oleva punainen vipu vasemmalle. 3. Aseta keittokoneen kansi paikalleen.
Näyttöön tulee teksti "Täytä vesisäiliö.", vaikka vesisäiliö on täynnä.	Vesisäiliö on laitettu väärin paikoilleen. ▶ Aseta vesisäiliö oikein paikoilleen.
	Vesisäiliössä on hiilihapollista vettä. ▶ Täytä vesisäiliö raikkaalla vesijohtovedellä.
	Vesisäiliössä oleva uimuri on jumissa. 1. Ota vesisäiliö pois paikaltaan. 2. Puhdista vesisäiliö huolellisesti.
	Uutta vedensuodatinta ei ole huuhdeltu käyttöohjeessa kuvatulla tavalla. 1. Huuhtelee vedensuodatin käyttöohjeessa kuvatulla tavalla. 2. Huuhtelee vedensuodatin käyttöön.
	Vedensuodattimessa on ilmaa. 1. Anna vedensuodattimen olla upotettuna veteen aukko ylöspäin, kunnes ulos ei enää tule ilmakuplia. 2. Aseta suodatin takaisin paikoilleen.
	Vedensuodatin on vanha. ▶ Ota käyttöön uusi vedensuodatin.
	Vesisäiliöön on kertynyt kalkkia, joka tukkii järjestelmän. 1. Puhdista vesisäiliö huolellisesti.

Vika	Syy ja vianhaku
Näyttöön tulee teksti "Täytä vesisäiliö.", vaikka vesisäiliö on täynnä.	2. Käynnistä kalkinpoisto-ohjelma.
Näyttöön ilmestyy teksti "Puhdista keittoyksikkö.".	Keitinyksikkö on likainen. ▶ Puhdista keitinyksikkö.
Näyttöön ilmestyy teksti "Yli- tai alijännite".	Keitinyksikön mekanismi on jäykkä. ▶ Puhdista keitinyksikkö.
Näyttöön ilmestyy teksti "Vika vesijärjestelmässä. Käynnistä laite uudelleen.".	Ongelmia jännitteensyötössä. ▶ Laitteen sallittu jännite on 220 - 240 V.
Näyttöön ilmestyy teksti "Vika vesijärjestelmässä. Käynnistä laite uudelleen.".	Laitteessa on häiriö. 1. Irrota pistoke pistorasiasta ja odota 60 sekuntia. 2. Liitä verkkopistoke pistorasiaan.
Näyttöön tulee hyvin usein teksti "Suorita calc'nClean-ohjelma!".	Pehmennetty vesi sisältää vielä vähäisiä määriä kalkkia. 1. Ota käyttöön uusi vedensuodatin. 2. Säädä vedenkovuus.
	Käytetään väärää tai liian vähän kalkinpoistoaainetta. ▶ Käytä kalkinpoistoon ainoastaan soveltuvia tabletteja.
	Huolto-ohjelmaa ei suoritettu loppuun. ▶ Käynnistä huolto-ohjelma "Erikoishuuhtelu". → "Huolto-ohjelmat", Sivu 111

16 Kuljetus, säilytys ja hävittäminen

16.1 Pakkassuojan aktivointi

Suojaa laitteesi pakkaselta kuljetuksen ja säilytyksen ajaksi.

HUOMIO!

Laitteeseen jääneet nesteet voivat vahingoittaa laitetta kuljetuksen tai säilytyksen yhteydessä.

► Tyhjennä putkisto ennen kuljetusta ja säilytystä.

1. Suorita ohjelma "Jäätymisen esto".
→ "Huolto-ohjelmien yhteenveto",
Sivu 111
2. Irrota laite sähköverkosta.

16.2 Käytöstä poistetun laitteen hävittäminen

Ympäristön huomioivan hävittämisen avulla arvokkaita raaka-aineita voidaan käyttää uudelleen.

1. Irrota verkkojohdon pistoke pistorasiasta.
2. Katkaise verkkojohto.
3. Hävitä laite ympäristöystävällisesti.

Tarkempia tietoja kierrätysmahdollisuuksista saat kodinkoneliikkeistä sekä paikkakuntasi jätehuollosta vastaavilta viranomaisilta.



Tämän laitteen merkintä perustuu käytettyjä sähkö- ja elektroniikkalaitteita (waste electrical and electronic equipment - WEEE) koskevaan direktiiviin 2012/19/EU.

Tämä direktiivi määrittää käytettyjen laitteiden palautus- ja kierrätys-säännökset koko EU:n alueella.

17 Huoltopalvelu

Ekosuunnittelua koskevan asetuksen mukaisia toiminnan kannalta oleellisia osia on saatavilla huoltopalvelumme kautta vähintään 7 vuoden ajan laitteen markkinoille saattamisen jälkeen Euroopan talousalueella.

Huomautus: Huoltopalvelu on valmistajan takuun puitteissa maksuton.

Lisätietoja käyttömaan takuuajasta ja takuuehdoista saat huoltopalvelustamme, jälleenmyyjältäsi tai verkkosivuiltamme.

Kun otat yhteyden huoltopalveluun, tarvitset laitteen mallinumeron (E-Nr.), valmistusnumeron (FD) ja laskentanumeron (Z-Nr.). Huoltopalvelun yhteystiedot löytyvät oheisesta huoltopalveluluettelosta tai internet-sivuiltamme.

17.1 Mallinnumero (E-Nr.), valmistusnumero (FD) ja laskentanumero (Z-Nr.)

Mallinnumero (E-Nr.), valmistusnumero (FD) ja laskentanumero (Z-Nr.) on merkitty laitteen tyyppikilpeen. Merkitse laitteen tiedot ja huoltopalvelun puhelinnumero muistiin, niin löydät ne taas nopeasti.

18 Tekniset tiedot

Jännite	220– 240 V ~
Taajuus	50 Hz
Liitäntäteho	1500 W
Pumpun maksimipaine (staattinen)	20 bar
Vesisäiliön maksimitilavuus (ilman suodatinta)	2,6 l
Kahvipapusaaliön maksimitilavuus	350 g
Johdon pituus	100 cm
Laitteen korkeus	38 cm
Laitteen leveys	30 cm
Laitteen syvyys	46,7 cm
Paino, tyhjänä	9 kg
Kahvimyly	Keraamie n

18.1 Vapaisiin ja Open Source -ohjelmistoihin liittyviä tietoja

Tämä tuote sisältää ohjelmistokomponentteja, jotka tekijänoikeuden haltijat ovat lisensoineet vapaiksi tai Open Source -ohjelmistoiksi. Vastaavat lisenssitiedot on tallennettu kodinkoneeseen. Lisenssitiedot löytyvät myös Home Connect -sovelluksen kautta: "Profiili -> Oikeudelliset tiedot -> Lisenssitiedot".¹ Voit ladata lisenssitiedot tuotesivustolta. (Etsi tuotesivustolta käytössäsi oleva laitemalli ja muita asiakirjoja.) Voit pyytää vastaavat tiedot myös

osoitteella ossrequest@bshg.com tai BSH Hausgeräte GmbH, Carl-Wery-Str. 34, D-81739 München. Lähdekoodi toimitetaan käyttöön pyydettäessä. Lähetä pyyntö osoitteeseen ossrequest@bshg.com tai BSH Hausgeräte GmbH, Carl-Wery-Str. 34, D-81739 München. Aihe: „OSSREQUEST“
Sinulle lähetetään lasku lähettämästäsi pyynnöstä aiheutuvista kustannuksista. Tämä tarjous on voimassa kolme vuotta ostopäivästä tai vähintään niin kauan kuin tarjoamme kyseiselle laitteelle tukea ja varaosia.

19

Vaatimustenmukaisuusvakuutus

BSH Hausgeräte GmbH vahvistaa täten, että Home Connect -toiminnoilla varustettu laite vastaa direktiivin 2014/53/EU perusluonteisia vaatimuksia ja muita asiaankuuluvia määräyksiä. Täydellinen RED vaatimustenmukaisuusvakuutus löytyy internetistä sivulta siemens-home.bsh-group.com laitteen tuotesivulta lisädokumenttien kohdasta.



2,4 GHz taajuusalue (2400–2483,5 MHz): maks. 100 mW
5 GHz taajuusalue (5150–5350 MHz + 5470–5725 MHz): maks. 100 mW

¹ Laitteen varustuksesta riippuen

fi Vaatimustenmukaisuusvakuutus

	BE	BG	CZ	DK	DE	EE	IE	EL	ES
	FR	HR	IT	CY	LI	LV	LT	LU	HU
	MT	NL	AT	PL	PT	RO	SI	SK	FI
	SE	NO	CH	TR	IS	UK (NI)			

5 GHz WLAN (Wi-Fi): käyttö vain sisätiloissa.

AL	BA	MD	ME	MK	RS	UK	UA
----	----	----	----	----	----	----	----

5 GHz WLAN (Wi-Fi): käyttö vain sisätiloissa.

Para más información, consulte la Guía del usuario digital.



Tabla de contenidos

1 Seguridad	123	7 Manejo básico	133
1.1 Advertencias de carácter general.....	123	7.1 Conectar o desconectar el aparato	133
1.2 Uso conforme a lo prescrito ..	123	7.2 Preparación de bebidas.....	133
1.3 Limitación del grupo de usuarios.....	123	7.3 doubleShot y tripleShot.....	133
1.4 Indicaciones de seguridad.....	124	7.4 Preparar café con leche.....	133
2 Protección del medio ambiente y ahorro	128	7.5 Preparación de dos tazas al mismo tiempo.....	134
2.1 Eliminación del embalaje	128	8 Molinillo	134
2.2 Ahorro de energía	128	8.1 Ajuste del grado de molido ...	134
3 Instalación y conexión.....	128	9 Seguro para niños.....	135
3.1 Volumen de suministro	128	9.1 Activar el seguro para niños ..	135
3.2 Instalar y conectar el aparato	128	9.2 Desactivación del seguro a prueba de niños	135
4 Familiarizándose con el aparato.....	129	10 Calefacción de las tazas¹.....	135
4.1 Aparato.....	129	10.1 Activar y desactivar la función de calefacción de las tazas ¹	135
4.2 Mandos.....	129	11 Favoritos.....	135
5 Accesorios	130	11.1 Guardar una bebida de la selección de bebidas.....	136
6 Antes de usar el aparato por primera vez.....	130	11.2 Guardar la bebida en el menú	136
6.1 Preparar y limpiar el aparato .	130	11.3 Modificar los ajustes de la bebida	136
6.2 Determinar la dureza del agua	131	11.4 Eliminar favoritos.....	136
6.3 Filtro de agua	131	11.5 Clasificar favoritos	136
6.4 Realizar la primera puesta en marcha	132	12 Home Connect	136
6.5 Indicaciones generales	132	12.1 Configurar Home Connect ...	137
		12.2 Ajustes de Home Connect ...	137
		12.3 Protección de datos	138

¹ Según el equipamiento del aparato

13 Ajustes básicos.....	138
13.1 Modificar los ajustes básicos.....	138
13.2 Vista general de los ajustes básicos.....	138
14 Cuidados y limpieza.....	140
14.1 Componentes adecuados para lavavajillas.....	140
14.2 Productos de limpieza.....	140
14.3 Limpieza del aparato.....	141
14.4 Limpiar la bandeja de goteo y el recipiente para posos de café.....	141
14.5 Programas de mantenimiento.....	142
15 Solucionar pequeñas averías.....	144
16 Transporte, almacenamiento y eliminación de desechos	149
16.1 Activar la protección contra las bajas temperaturas.....	149
16.2 Eliminación del aparato usado.....	149
17 Servicio de Asistencia Técnica	149
17.1 Número de producto (E-Nr.), número de fabricación (FD) y número de conteo (Z-Nr.).....	150
18 Características técnicas	150
18.1 Informaciones referentes al software libre y de código abierto	150
19 Declaración de conformidad .	151



1 Seguridad

Tenga en cuenta las siguientes indicaciones de seguridad.

1.1 Advertencias de carácter general

- Lea atentamente estas instrucciones.
- Conservar las instrucciones y la información del producto para un uso posterior o para futuros propietarios.
- No conecte el aparato en el caso de que haya sufrido daños durante el transporte.

1.2 Uso conforme a lo prescrito

Utilizar el aparato únicamente:

- para elaborar bebidas calientes.
- en el uso doméstico privado y en espacios cerrados del entorno doméstico.
- hasta a una altura de 2000 m sobre el nivel del mar.

1.3 Limitación del grupo de usuarios

Este aparato podrá ser usado por niños a partir de 8 años y por personas con limitaciones físicas, sensoriales o mentales, o que carezcan de conocimientos o de experiencia, siempre que cuenten con la supervisión de una persona responsable de su seguridad o hayan sido instruidos previamente en su uso y hayan comprendido los peligros que pueden derivarse del mismo.

No deje que los niños jueguen con el aparato.

La limpieza y el cuidado del aparato a cargo del usuario no podrán ser realizados por niños a no ser que tengan 8 años o más y cuenten con la supervisión de una persona adulta responsable. Mantener a los niños menores de 8 años alejados del aparato y del cable de conexión.

1.4 Indicaciones de seguridad

⚠ ADVERTENCIA – ¡Riesgo de asfixia!

Los niños pueden ponerse el material de embalaje por encima de la cabeza, o bien enrollarse en él, y asfixiarse.

- ▶ Mantener el material de embalaje fuera del alcance de los niños.
- ▶ No permita que los niños jueguen con el embalaje.

Si los niños encuentran piezas de tamaño reducido, pueden aspirarlas o tragarlas y asfixiarse.

- ▶ Mantener las piezas pequeñas fuera del alcance de los niños.
- ▶ No permita que los niños jueguen con piezas pequeñas.

⚠ ADVERTENCIA – ¡Riesgo de descarga eléctrica!

Las instalaciones realizadas de forma incorrecta son peligrosas.

- ▶ Conectar y poner en funcionamiento el aparato solo de conformidad con los datos que figuran en la placa de características del mismo.
- ▶ Conectar el aparato solo a una fuente de alimentación con corriente alterna mediante un enchufe reglamentario con puesta a tierra.
- ▶ La conexión de puesta a tierra de la instalación eléctrica doméstica debe estar instalada de acuerdo con las normas vigentes.

Un aparato dañado o un cable de conexión defectuoso son peligrosos.

- ▶ No ponga nunca en funcionamiento un aparato dañado.
- ▶ No hacer funcionar nunca un aparato con una superficie agrietada o rota.
- ▶ No tirar nunca del cable de conexión a la red eléctrica para desenchufar el aparato. Desenchufar siempre el cable de conexión de red de la toma de corriente.
- ▶ Si el aparato o el cable de conexión de red están dañados, desenchufar inmediatamente el cable de conexión de red o desconectar el interruptor automático del cuadro eléctrico.
- ▶ Llame al Servicio de Asistencia Técnica. → *Página 149*

Las reparaciones inadecuadas son peligrosas.

- ▶ Solo el personal especializado puede realizar reparaciones e intervenciones en el aparato.
- ▶ Utilizar únicamente piezas de repuesto originales para la reparación del aparato.
- ▶ Si el cable de conexión de red de este aparato resulta dañado, debe sustituirlo el fabricante, el Servicio de Asistencia Técnica o una persona cualificada a fin de evitar posibles situaciones de peligro.

La infiltración de humedad puede provocar una descarga eléctrica.

- ▶ No sumergir nunca el aparato o el cable de conexión de red en agua.
- ▶ No derramar ningún líquido sobre la conexión por enchufe del aparato.
- ▶ Utilizar el aparato solo en espacios interiores.
- ▶ No exponer el aparato a altas temperaturas y humedad.
- ▶ No utilizar limpiadores por chorro de vapor ni de alta presión para limpiar el aparato.

⚠ ADVERTENCIA – ¡Riesgo de incendio!

El aparato se calienta.

- ▶ Procurar una ventilación suficiente del aparato.
- ▶ No poner nunca el aparato en funcionamiento dentro de un armario.

Es peligroso utilizar cables de conexión de red prolongados y adaptadores no autorizados.

- ▶ No utilizar alargaderas ni tomas de corriente múltiples.
- ▶ Utilizar solo adaptadores y cables de conexión de red autorizados por el fabricante.
- ▶ Si el cable de conexión de red es demasiado corto y no hay disponible ningún cable de mayor longitud, ponerse en contacto con un técnico electricista para adaptar la instalación doméstica.

⚠️ ADVERTENCIA – ¡Riesgo de quemaduras!

Algunas piezas del aparato se calientan mucho.

- ▶ No tocar nunca las piezas calientes del aparato.
- ▶ Después del uso dejar enfriar las piezas calientes del aparato antes de manipularlas.

⚠️ ADVERTENCIA – ¡Riesgo de quemaduras por líquidos calientes!

Las bebidas recién elaboradas están muy calientes.

- ▶ Si es necesario, dejar enfriar un poco las bebidas.
- ▶ Evitar el contacto de la piel con vapores y líquidos derramados. La conexión a distancia desatendida a través de la aplicación Home Connect puede causar quemaduras de terceros.
- ▶ No tocar el dispensador de café mientras sale la bebida.
- ▶ Mantener a las personas, especialmente a los niños, alejados del aparato.

⚠️ ADVERTENCIA – ¡Riesgo de lesiones!

Un uso incorrecto del aparato puede exponer al usuario a una situación de riesgo.

- ▶ Para evitar el peligro de lesiones, utilizar el aparato únicamente conforme al uso previsto.

Aprisionamiento de los dedos al cerrar la puerta del aparato.

- ▶ Tener cuidado con los dedos al cerrar la puerta del aparato.

El molinillo gira.

- ▶ No introducir las manos en el molinillo.

⚠️ ADVERTENCIA – ¡Peligro: magnetismo!

El aparato contiene imanes permanentes. Estos pueden repercutir en el correcto funcionamiento de implantes electrónicos como marcapasos o bombas de insulina.

- ▶ Las personas con implantes electrónicos deberán mantener una distancia mínima de 10 cm respecto al aparato.
- ▶ Respetar también la distancia mínima de 10 cm respecto al depósito de agua retirado.

⚠ ADVERTENCIA – ¡Riesgo de daños para la salud!

La suciedad del aparato puede ser peligrosa para la salud.

- ▶ Respetar las indicaciones de limpieza para la higiene del aparato.

2 Protección del medio ambiente y ahorro

2.1 Eliminación del embalaje

Los materiales del embalaje son respetuosos con el medio ambiente y reciclables.

- ▶ Desechar las diferentes piezas separadas según su naturaleza.



Eliminar el embalaje de forma ecológica.

2.2 Ahorro de energía

Si tiene en cuenta estas indicaciones, su aparato consumirá menos corriente.

Ajustar el intervalo para desconexión automática al valor más bajo.

- ✓ Si el aparato no se utiliza, éste se apaga más temprano.
→ "Ajustes básicos", Página 138

No interrumpir prematuramente el dispensado de bebidas.

- ✓ La cantidad de agua o leche caliente se utiliza de manera óptima.

Descalcificar regularmente el aparato.

- ✓ Los sedimentos de cal aumentan el consumo de energía.

3 Instalación y conexión

3.1 Volumen de suministro

Al desembalar el aparato, comprobar que estén todas las piezas y que no presenten daños ocasionados durante el transporte.

Nota: Dependiendo del aparato se suministran diferentes accesorios. El presente accesorio está identificado con una línea discontinua.

→ Fig. 1

A	Cafetera automática
C	Instrucciones de uso
D	Ayuda para colocar el filtro de agua
E	Pastilla descalcificadora ¹
F	Pastilla de limpieza ¹
G	Filtro de agua ¹
H	Tira de prueba de dureza del agua
I	Paño de microfibra

¹ Según el equipamiento del aparato

3.2 Instalar y conectar el aparato

¡ATENCIÓN!

Peligro de daños en el aparato. El aparato puede sufrir daños debido a una puesta en marcha incorrecta.

- ▶ Utilice el aparato sólo en recintos a salvo de heladas.
- ▶ Si el aparato fue transportado o almacenado a temperaturas inferiores a 0 °C, esperar 3 horas a una temperatura ambiente antes de la primera puesta en marcha.

- ▶ Esperar aprox. 5 segundos después de cada conexión.
1. Colocar el aparato sobre una superficie horizontal, con suficiente capacidad portante y resistente al agua.
 2. Conectar el enchufe de red del aparato a una toma de corriente de instalación reglamentaria y prevista de toma a tierra.

4 Familiarizándose con el aparato

4.1 Aparato

Aquí encontrará una vista general de los componentes de su aparato.

Nota: Los colores y elementos individuales pueden variar según el modelo de aparato.

→ Fig. 2

1	Paneles táctiles
2	Calefacción de las tazas ¹
3	Tapa para conservar el aroma
4	Recipiente para café en grano
5	Mando giratorio para ajustar el grado de molido
6	Ranura para pastillas
7	Tapa del depósito de agua
8	Depósito de agua
9	Pantalla táctil
10	Puerta de la unidad de preparación

¹ Según el equipamiento del aparato

11	Placa de características
12	Sistema de la leche
13	Tapa de la salida de bebida
14	Tubo de la leche y tubo de aspiración
15	Bandeja de goteo





¹ Según el equipamiento del aparato

4.2 Mandos

A continuación, se muestra una vista general de los mandos del aparato.

Sensores de selección

Aquí encontrará una vista general de los símbolos que siempre son visibles.

	Conectar o desconectar el aparato.
	Preparar dos tazas.
	Abrir o salir de los programas de mantenimiento.
	Abrir o salir de los ajustes.

Pantalla táctil

La pantalla táctil es tanto un elemento de visualización como un elemento de mando.

Favoritos	Seleccionar bebidas memorizadas con ajustes personales. → <i>Página 135</i>
Clásicos	Seleccionar bebidas estándar.
coffee-World	Seleccionar bebidas básicas que pueden ampliarse en combinación con Home Connect.
	El calentatazas está conectado.



El aparato está conectado a Home Connect.

Nota: Con el aparato encendido tiene otras posibilidades de manejo con las indicaciones y los avisos correspondientes, p. ej., los ajustes de las bebidas.



Ajustar la intensidad.



Ajustar cantidad de llenado.



Ajustar la proporción de leche.



Ajustar el aroma.



Ajustar la temperatura.

5 Accesorios

Utilice accesorios originales. Están pensados para este aparato.

Accesorios	Establecimiento comercial	Servicio de atención al cliente
Pastillas de limpieza	TZ80001A TZ80001B	00312097 00312098
Pastillas de descalcificación	TZ80002A TZ80002B	00312094 00312095
Filtro de agua	TZ70003	00575491
Filtro de agua, paquete de 3	TZ70033A	-
Paño de microfibra	-	00460770
Set de limpieza	TZ80004A TZ80004B	00312105 00312106
Adaptador para recipiente de leche	TZ70001	17006005

6 Antes de usar el aparato por primera vez

Preparar el aparato para el uso.

6.1 Preparar y limpiar el aparato

Retirar las láminas protectoras y limpiar el aparato y las piezas individuales. Seguir las instrucciones gráficas al principio de este manual.

¡ATENCIÓN!

Los granos de café inapropiados pueden obstruir el molinillo.

- ▶ Utilizar exclusivamente mezclas de granos de café puros tostados para su preparación en cafeteras automáticas.
- ▶ No utilizar granos de café glaseados.
- ▶ No utilizar granos de café caramelizados.
- ▶ No utilizar granos de café tratados con cualquier tipo de aditivo con contenido de azúcar.
- ▶ No llenar con café molido.

→ Fig. 3 - 16

Nota: Llenar el depósito de agua a diario con agua limpia, fría y sin gas.

Consejo: Guardar el café en grano en un lugar fresco y en envases cerrados para que conserve su óptima calidad.

Los granos de café pueden permanecer varios días en el recipiente para café en grano sin que pierdan su aroma.

6.2 Determinar la dureza del agua

Es importante ajustar correctamente la dureza del agua para que su aparato pueda indicar a tiempo el momento en que se debe descalcificar. Se puede determinar la dureza del agua con la tira de prueba adjunta o consultar a la empresa local de abastecimiento de agua.

1. Sumergir brevemente en agua corriente limpia la tira de prueba.
2. Dejar secar la tira de prueba.
3. Leer la dureza del agua en la tira de prueba después de 1 minuto.

En la tabla se muestra la correspondencia entre los niveles y los grados de dureza del agua:

Dureza	del agua alemana en °dH	Grado de dureza total en mmol/l
1	1-7	< 1,3
2	8-14	1,3-2,5
3	15-21	2,5-3,8
4 ¹	22-30	> 3,8

¹ Ajuste de fábrica

Nota: Si hay instalado un descalcificador de agua en la casa, puede ajustarse "Sist. descalcif."

Consejo: Puede modificar los ajustes en cualquier momento.

→ "Ajustes básicos", *Página 138*

6.3 Filtro de agua

Con un filtro de agua se reducen los depósitos de cal y las impurezas del agua.

Introducción del filtro de agua

¡ATENCIÓN!

Posibles daños en el aparato por calcificación.

- ▶ Sustituir oportunamente el filtro de agua.
- ▶ Sustituir el filtro de agua a más tardar después de 2 meses.
- ▶ Tener en cuenta las indicaciones de la pantalla.

1. Pulsar .
2. Pulsar "Filtro INTENZA" y seguir las instrucciones de la pantalla.

Sustituir o retirar el filtro del agua

También se puede utilizar el aparato sin filtro de agua.

1. Pulsar .
2. Pulsar "Filtro INTENZA".
3. Pulsar "Sustituir" o "Retirar" y seguir las instrucciones de la pantalla.

Consejos

- El filtro de agua también se puede cambiar por motivos de higiene.
- Con un filtro de agua el aparato debe descalcificarse con menor frecuencia.
- Si utiliza un filtro de agua, obtendrá un café con sabor más intenso.
- Si el aparato no se ha utilizado durante un largo periodo de tiempo, p. ej., durante las vacaciones, antes de volver a usar el aparato se debe aclarar el filtro de agua colocando dispensando una taza de agua caliente.

es usar el aparato

- El filtro de agua se puede adquirir en el comercio especializado o a través del servicio de atención al cliente.

→ "Accesorios", *Página 130*

6.4 Realizar la primera puesta en marcha

Tras la conexión de corriente, efectuar los ajustes para la primera puesta en marcha. La primera puesta en marcha solo se muestra al conectar por primera vez el aparato.

1. Encender el aparato con .
 2. Seguir las instrucciones de la pantalla.
- ✓ La pantalla va mostrando los procesos en curso y facilita instrucciones.

Notas

- Si desea configurar Home Connect ahora, siga las instrucciones de la aplicación Home Connect.
→ "Configurar Home Connect", *Página 137*
- Si se selecciona "Modo Demo", solo funcionan las indicaciones de la pantalla. No se puede preparar ninguna bebida ni ejecutar ningún programa.

6.5 Indicaciones generales

Tener en cuenta las indicaciones para poder utilizar su aparato de forma óptima.

Notas

- El aparato se programa en fábrica con los ajustes estándar para el funcionamiento óptimo.

- El molinillo viene con ajustes de fábrica para un funcionamiento óptimo. Si el café solo sale a gotas o está demasiado claro y contiene muy poca crema, puede ajustar el grado de molido con el molinillo en funcionamiento.

→ "Ajuste del grado de molido", *Página 134*

- Es posible que se formen gotas de agua en las rendijas de ventilación y en la tapa de la ranura para pastillas durante el funcionamiento.
- Si no se utiliza el aparato durante un tiempo determinado, este se apagará automáticamente. La duración se puede modificar en los ajustes básicos. → *Página 138*
- Por razones técnicas, puede salir vapor del aparato.

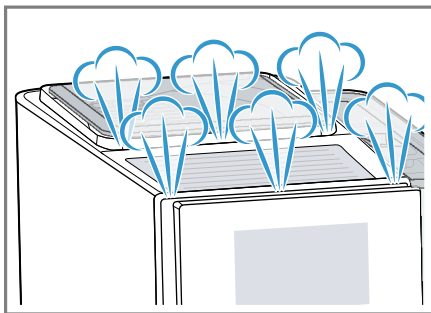

- La primera bebida no tiene aún todo su aroma:
 - Si se utiliza el aparato por primera vez.
 - Si se ha ejecutado un programa de mantenimiento.
 - Si no se ha utilizado el aparato durante un período de tiempo prolongado.

No ingerir la bebida.

Consejo: Una crema duradera y de porosidad fina se obtiene después de que el aparato se ha puesto en marcha y ha preparado varias tazas.

7 Manejo básico

7.1 Conectar o desconectar el aparato

- ▶ Pulsar .

Al encender el aparato, la pantalla muestra el logotipo. Al conectar y desconectar el aparato, este ejecuta automáticamente un ciclo de enjuague. Al apagar el aparato, este evacúa vapor en la bandeja de goteo para limpiarla. Si el aparato todavía está caliente al encenderlo o no ha preparado ninguna bebida antes de desconectarlo, no se ejecuta el ciclo de enjuague.

7.2 Preparación de bebidas

Descubra cómo preparar una bebida de su elección.

ADVERTENCIA

Riesgo de quemaduras por líquidos calientes!

Las bebidas recién elaboradas están muy calientes.

- ▶ Si es necesario, dejar enfriar un poco las bebidas.
- ▶ Evitar el contacto de la piel con vapores y líquidos derramados.

Notas

- Con algunos ajustes, el café se prepara en varias fases. Esperar hasta que el proceso haya finalizado completamente.
- Si se prepara una bebida con leche, acoplar siempre un recipiente lleno de leche con el tubo para leche y el tubo de aspiración.
- Si el sistema de leche no está limpio, podrían salir pequeñas cantidades de leche al preparar agua caliente.

7.3 doubleShot y tripleShot

El aparato muele dos o tres veces café.

Para liberar únicamente los olores más agradables y aromáticos, el aparato vuelve a moler y preparar café.

Cuanto más se prolonga el tiempo de preparación del café, más sustancias amargas y aromas no deseados se liberan. Las sustancias amargas y los aromas no deseados perjudican el sabor y la digestibilidad del café.

Nota: Las funciones "doubleShot" y "tripleShot" dependen de la intensidad y del tamaño de la bebida seleccionada.

7.4 Preparar café con leche

Descubra en un ejemplo cómo preparar un Latte Macchiato.



ADVERTENCIA

Riesgo de quemaduras!

El sistema de leche se calienta mucho.

- ▶ No tocar nunca el sistema de leche caliente.
- ▶ Dejar enfriar el sistema de leche antes de tocarlo.

Requisitos

- El tubo para leche con tubo de aspiración está acoplado al sistema de leche.
 - El tubo de aspiración está sumergido en leche.
1. Colocar un vaso debajo del dispensador de bebidas.
 2. Pulsar "Clásicos".
 3. Seleccionar y pulsar el símbolo de bebida para Latte Macchiato.
 - Pulsar  para modificar la intensidad.
 - Pulsar  para modificar la cantidad de llenado.

es Molinillo

- Pulsar  para modificar la proporción de leche.
 - 4. Pulsar "Iniciar" y esperar hasta que el proceso haya finalizado.
 - Pulsar "Detener" para detener completamente el dispensado de la bebida.
 - Pulsar "Saltar" para detener únicamente el paso actual.
- El sistema de leche se limpia automáticamente después de la preparación de una bebida por medio de una breve ráfaga de vapor.

Notas

- Si no se modifica ningún ajuste durante aproximadamente 30 segundos, el aparato abandona el modo de ajuste.
- El aparato guarda los ajustes automáticamente.

Consejos

- Antes de dispensar la bebida, las tazas también se pueden precalentar con agua caliente o la función de calefacción de las tazas¹.
- También se pueden utilizar bebidas de base vegetal en lugar de leche, p. ej., de soja.
- La calidad de la espuma de leche depende del tipo de leche utilizado o de la bebida de base vegetal.

7.5 Preparación de dos tazas al mismo tiempo

Dependiendo de la bebida, se pueden preparar 2 tazas al mismo tiempo.

Nota: Si la función "doubleShot" o "tripleShot" está activa, no es posible la función para preparar dos tazas al mismo tiempo.

1. Pulsar el símbolo de la bebida deseada.

2. Pulsar .
- ✓ La pantalla muestra el ajuste.
3. Colocar dos tazas debajo del dispensador de bebidas, a la izquierda y a la derecha.
4. Pulsar "Iniciar".

La bebida se prepara en 2 pasos. Los granos de café se muelen en 2 procesos de molido.
- ✓ La bebida se prepara y las tazas empiezan a llenarse.
5. Esperar hasta que el proceso haya concluido.

8 Molinillo

El aparato dispone de un molinillo regulable con el que se puede ajustar individualmente el grado de molido de los granos de café.

8.1 Ajuste del grado de molido

Ajustar el grado de molido deseado durante el molido de los granos de café.

ADVERTENCIA **Riesgo de lesiones!**

El molinillo gira.

- ▶ No introducir las manos en el molinillo.

¡ATENCIÓN!

Peligro de daños en el molinillo. El ajuste incorrecto del grado de molido puede dañar el molinillo.

- ▶ Ajustar el grado de molido solo con el molinillo en funcionamiento.
- ▶ Ajustar gradualmente el grado de molido con el mando giratorio.

¹ Según el equipamiento del aparato

Grado de molido Ajuste

Grado de molido fino para granos de café con tueste oscuro.



Grado de molido grueso para granos de café con tueste claro.



El ajuste del grado de molido tiene efecto después de la segunda taza de café.

Consejo: Si el café solo sale a gotas, ajuste un grado de molido más grueso.

Si el café está muy claro o tiene poca crema, ajuste el grado de molido más fino.

9 Seguro para niños

Se puede bloquear la cafetera para proteger a los niños contra escaldaduras y quemaduras.

9.1 Activar el seguro para niños

Requisito: El aparato está conectado.

- ▶ Pulsar  durante al menos 3 segundos.
- ✓ El seguro para niños está activado.

9.2 Desactivación del seguro a prueba de niños

- ▶ Pulsar  durante al menos 3 segundos.
- ✓ El seguro para niños está desactivado.

10 Calefacción de las tazas¹

Las tazas se pueden precalentar con la función de calefacción de las tazas.

10.1 Activar y desactivar la función de calefacción de las tazas¹

ADVERTENCIA **Riesgo de quemaduras!**

La calefacción de las tazas¹ se calienta mucho.

- ▶ No tocar nunca la calefacción de las tazas¹ cuanto esté caliente.
- ▶ Dejar enfriar la calefacción de las tazas¹ antes de tocarla.

Consejo: Para precalentar las tazas de forma óptima, colocar las tazas con la base sobre la calefacción de las tazas¹.

- ▶ La calefacción de las tazas¹ se activa y desactiva en los ajustes básicos.
→ "Vista general de los ajustes básicos", Página 138

11 Favoritos

Guardar las bebidas con ajustes personales en un favorito.

¹ Según el equipamiento del aparato

Los favoritos se pueden marcar con un color. Un favorito incluye una bebida con ajustes personales. Se pueden modificar los ajustes en cualquier momento.

Nota: Para salir de los ajustes, pulsar ← o iniciar el dispensado de la bebida.

11.1 Guardar una bebida de la selección de bebidas

1. Seleccionar una bebida de "Clásicos" o "coffeeWorld".
2. Realizar los ajustes personales de la bebida.
3. Pulsar "Favoritos".
4. Seleccionar el color deseado para la bebida.
5. Pulsar "Guardar".

11.2 Guardar la bebida en el menú

1. Pulsar "Favoritos".
2. Pulsar .
- ✓ En la pantalla se visualizan todas las bebidas disponibles.
3. Seleccionar la bebida deseada.
4. Realizar los ajustes personales de la bebida.
5. Pulsar "Continuar".
6. Seleccionar el color deseado para la bebida.
7. Pulsar "Guardar".

11.3 Modificar los ajustes de la bebida

1. Pulsar "Favoritos".
2. Seleccionar la bebida y pulsar brevemente.
3. Modificar los ajustes de la bebida.
4. Pulsar "Aplicar".
- ✓ Los nuevos ajustes están guardados.

11.4 Eliminar favoritos

1. Pulsar "Favoritos".
2. Seleccionar la bebida.
3. Pulsar al menos 3 segundos sobre la bebida.
4. Confirmar "Borrar".

11.5 Clasificar favoritos

1. Pulsar "Ajustes".
2. Pulsar "Personalización".
3. Pulsar "Clasificación de favoritos".
4. Clasificar los favoritos, p. ej., por nombre o color.

12 Home Connect

Este aparato tiene capacidad para conectarse a la red. Conecte su aparato con un dispositivo móvil para manejar las funciones a través de la aplicación Home Connect, adaptar los ajustes básicos o supervisar el estado de funcionamiento actual. Los servicios Home Connect no están disponibles en todos los países. La disponibilidad de la función Home Connect depende de la disponibilidad de los servicios Home Connect en su país. Para obtener más información, consultar: www.home-connect.com.

La aplicación Home Connect le guiará durante todo el proceso de registro. Seguir las instrucciones de la aplicación Home Connect para establecer los ajustes.

Consejo: Tener en cuenta también las indicaciones de la aplicación Home Connect.

Notas

- Tener en cuenta las indicaciones de seguridad de este manual y asegurarse de respetarlas también

si utiliza el aparato mediante la aplicación Home Connect.

→ "Seguridad", Página 123

- En todo caso, tiene prioridad el manejo desde el propio aparato. En ese momento no es posible controlarlo desde la aplicación Home Connect.

12.1 Configurar Home Connect

Requisitos

- El aparato ya está conectado a la red eléctrica y encendido.
- Se cuenta con un dispositivo móvil (p. ej., un teléfono inteligente) con una versión actual del sistema operativo iOS o Android.
- El dispositivo móvil y el aparato se encuentran dentro del margen de alcance de la señal wifi de la red doméstica.
- La aplicación Home Connect está configurada en el dispositivo móvil.

1. Abrir la aplicación Home Connect y escanear el siguiente código QR. → Fig. 17
2. Seguir las instrucciones de la aplicación Home Connect.

12.2 Ajustes de Home Connect

Adapte Home Connect a sus necesidades.

Los ajustes de Home Connect se encuentran en los ajustes básicos del aparato. El ajuste que aparece en la pantalla depende de si Home Connect está configurada y de si el aparato está conectado a la red doméstica.

Vista general de los ajustes de Home Connect

Aquí encontrará una vista general de los ajustes de "Home Connect" y de red.

Ajuste básico	Selección	Descripción
Conexión Wi-Fi	Activado Desactivado	Desactivar el módulo remoto en caso de ausencia prolongada o para ahorrar energía. Nota: En el modo preparado en red el aparato consume 2 W como máximo.
Inicio remoto	Activado Desactivado	Activar y desactivar el inicio a distancia en el aparato. Nota: Con la aplicación "Home Connect" solo se puede desconectar el aparato.
Añadir dispositivo móvil	-	Conectar el aparato con la aplicación "Home Connect" o con las cuentas adicionales.
Información de red	-	Mostrar la información de red y del aparato.

Ajuste básico	Selección	Descripción
Borrar los ajustes de red	-	Nota: Sin conexión de red no se puede manejar a través de la aplicación "Home Connect".
Actualización de software	-	Nota: Este ajuste solo está disponible en una actualización de software.

12.3 Protección de datos

Tener en cuenta las indicaciones relativas a la protección de datos. Al conectar por primera vez el aparato a una red asociada a internet, el aparato transmite las siguientes categorías de datos al servidor Home Connect (registro inicial):

- Identificación clara del aparato (compuesta por la clave del aparato y la dirección MAC del módulo de comunicación Wi-Fi utilizado).
- Certificado de seguridad del módulo de comunicación Wi-Fi (para la protección técnica de la información de la conexión).
- Las versiones actuales de software y hardware de su aparato.
- El estado de un posible restablecimiento previo a los ajustes de fábrica.

El registro inicial prepara la utilización de las funciones Home Connect y solo es necesario la primera vez que se vayan a utilizar estas funciones Home Connect.

Nota: Tener en cuenta que las funciones Home Connect solo se pueden utilizar en conexión con la aplicación Home Connect. Se puede consultar la información relativa a la protección de datos en la aplicación Home Connect.

13 Ajustes básicos

Es posible adaptar los ajustes básicos del aparato a las necesidades individuales y acceder a funciones adicionales.

13.1 Modificar los ajustes básicos

1. Pulsar .
- ✓ En la pantalla aparece la lista de los ajustes básicos.
2. Modificar el ajuste básico deseado.
- ✓ El aparato guarda el ajuste básico automáticamente.
3. Pulsar ← para salir de los ajustes básicos.

13.2 Vista general de los ajustes básicos

Aquí encontrará una vista general de los ajustes básicos.

Ajuste de bebidas	Temperatura de elaboración	Ajuste de la temperatura de elaboración.
	Orden de la leche	Ajustar el orden de la leche y del café.

¹ Según el equipamiento del aparato

	Pausa Latte Macchiato	Ajustar la pausa entre la leche y el café.
	Restablecer los parámetros de bebidas	Restablecer los ajustes de bebidas.
Ajuste del aparato	Calefacción de las tazas ¹	Activar o desactivar la calefacción de las tazas ¹ .
	Desconexión automática	Ajustar la duración tras la cual el aparato se desconecta.
	Brillo de la pantalla	Ajustar el brillo en niveles.
	Tonos	<ul style="list-style-type: none"> ■ Encender y apagar los tonos. ■ Ajustar el volumen.
	Dureza del agua	Ajustar la dureza del agua.
	Idioma	Ajustar el idioma.
	Ajustes de fábrica	Restablecer el aparato a los ajustes de fábrica.
Personalización		
	Funcionamiento tras encender	Ajustar la indicación de la pantalla para "Favoritos", "Clásicos" o "coffee-World".
	Clasificación de favoritos	Establecer el orden de los favoritos.
Home Connect	Información sobre Home Connect	Escanear el código QR para comenzar. → "Ajustes de Home Connect", <i>Página 137</i>
Información del aparato	Contador de bebidas	Mostrar la cantidad de bebidas preparadas.
	Información de limpieza	Mostrar la duración hasta el siguiente cambio del filtro de agua o el inicio de un programa de mantenimiento.
	Información de la versión	Mostrar la información de red y del aparato.
¹ Según el equipamiento del aparato		

	Información de la licencia	Mostrar el texto de licencia FOSS.
Modo de funcionamiento	Modo de funcionamiento con fines de demostración	Activar o desactivar "Modo Demo".
¹ Según el equipamiento del aparato		

14 Cuidados y limpieza

Para que el aparato mantenga durante mucho tiempo su capacidad funcional, debe mantenerse y limpiarse con cuidado.

14.1 Componentes adecuados para lavavajillas

Aquí encontrará una vista general de los componentes que se pueden lavar en el lavavajillas.

¡ATENCIÓN!

Algunas piezas son sensibles a las variaciones de temperatura y pueden dañarse en el lavavajillas.

- ▶ Observar las instrucciones de uso del lavavajillas.

- ▶ Lavar en el lavavajillas solo los componentes adecuados.
- ▶ Utilizar solo programas que no calienten los componentes a más de 60 °C.

Adecuado: 

- Bandeja de goteo
 - Cubierta de bandeja de goteo
 - Recipiente para los posos de café
 - Indicador mecánico del nivel de llenado
- Sistema de la leche con adaptador

No adecuado: 

- Depósito de agua
- Tapa del depósito de agua
- Tapa para conservar el aroma
- Unidad de preparación
- Tapa de la salida de bebida

14.2 Productos de limpieza

Utilizar exclusivamente productos de limpieza adecuados.

¡ATENCIÓN!

Los productos de limpieza inadecuados pueden dañar la superficie del aparato.

- ▶ No utilizar productos de limpieza agresivos ni abrasivos.
- ▶ No utilizar productos de limpieza que contengan alcohol.

- ▶ No utilizar estropajos o esponjas duros.

Los productos de limpieza y el descalcificador inadecuados pueden dañar el aparato.

- ▶ No utilizar nunca ácido cítrico puro, vinagre ni productos a base de vinagre para descalcificar.
- ▶ No utilizar ningún producto descalcificador con ácido fosfórico.

- ▶ Utilizar solamente pastillas de descalcificación y limpieza desarrolladas especialmente para el aparato.
→ "Accesorios", *Página 130*

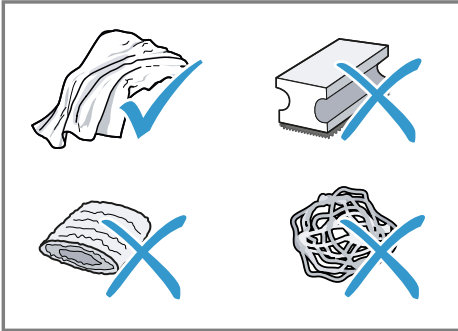

Consejos

- Lavar bien los paños de esponja nuevos para eliminar las posibles sales adheridas. Las sales pueden provocar una corrosión ligera en las superficies de acero inoxidable.
- Eliminar inmediatamente los restos de cal, café, leche y soluciones de descalcificación y de limpieza para evitar la formación de corrosión.

14.3 Limpieza del aparato

⚠ ADVERTENCIA

Riesgo de descarga eléctrica!

La infiltración de humedad puede provocar una descarga eléctrica.

- ▶ No sumergir nunca el aparato o el cable de conexión de red en agua.
- ▶ No derramar ningún líquido sobre la conexión por enchufe del aparato.
- ▶ No utilizar limpiadores por chorro de vapor ni de alta presión para limpiar el aparato.

⚠ ADVERTENCIA

Riesgo de quemaduras!

Algunas piezas del aparato se calientan mucho.

- ▶ No tocar nunca las piezas calientes del aparato.
 - ▶ Después del uso dejar enfriar las piezas calientes del aparato antes de manipularlas.
1. Limpiar la carcasa, las superficies brillantes y el panel de mando con el paño de microfibra adjunto.
 2. Después de la preparación de una bebida limpiar el dispensador con un paño suave y húmedo.
 3. Enjuagar el depósito de agua con agua limpia y fresca.
 4. Si no se ha utilizado el aparato durante un período de tiempo prolongado (p. ej., durante las vacaciones) limpiar todo el aparato, inclusive las piezas móviles como p. ej. la unidad de preparación o el depósito de agua.

Nota: El aparato ejecuta automáticamente un ciclo de enjuague cuando se enciende en frío o cuando se apaga después de dispensar café. Es decir, la cafetera se limpia por sí misma.

14.4 Limpiar la bandeja de goteo y el recipiente para posos de café

Limpiar y vaciar a diario la bandeja de goteo y el recipiente para posos de café para evitar sedimentos. Seguir las instrucciones gráficas al principio del manual.

→ Fig. **18** - **19**

14.5 Programas de mantenimiento

Si se desea colocar o retirar un filtro de agua, o bien limpiar el aparato en profundidad, deben utilizarse los programas de mantenimiento. El aparato avisa cuando es necesario ejecutar un programa de mantenimiento (p. ej., limpieza).

¡ATENCIÓN!

Una limpieza o descalcificación a destiempo o incorrectas pueden dañar el aparato.

- ▶ Realice el proceso de descalcificación inmediatamente.
- ▶ Introducir solo pastillas de limpieza en la ranura para pastillas.
- ▶ No introducir pastillas descalcificadoras ni otros agentes en la ranura para pastillas.

Notas

- La pantalla indica el avance del proceso.
- Si el aparato está bloqueado, solo podrá utilizarse de nuevo cuando se haya completado correctamente el proceso de descalcificación.

Consejo: La unidad de preparación debe extraerse y limpiarse con frecuencia de forma manual, además de hacerlo con el programa de enjuague automático.





Utilizar los programas de mantenimiento



1. Pulsar .
 2. Pulsar el símbolo del programa deseado.
- ✓ La pantalla va mostrando los procesos en curso y facilita instrucciones.

Vista general de programas de mantenimiento

Aquí se ofrece una vista general de los programas de mantenimiento.

Nota: La imagen de inicio muestra las bebidas que quedan hasta que se ejecute el programa y la duración.

	Filtro INTENZA	Colocar, sustituir o retirar el filtro de agua.
	Limpieza del sistema de leche	Enjuagar automáticamente el sistema de la leche.
	calc'nClean	Combinar limpieza y descalcificación. Eliminar los restos de cal y café de los conductos.
	Limpieza	Eliminar los restos de café de los conductos.
	Descalcificar	Eliminar los restos cal de los conductos.

	Limpieza de la unidad de preparación	En la pantalla aparece por pasos la limpieza óptima de la unidad de elaboración.
	Limpiar el dispensador de bebidas	En la pantalla aparece por pasos la limpieza óptima del dispensador.
	Protección contra heladas	Vaciar los conductos para proteger el aparato durante el transporte o almacenamiento.
	Enjuague especial	Cuando se interrumpe un programa de mantenimiento, p. ej., debido a un corte en el suministro eléctrico, el aparato ejecuta automáticamente un ciclo de enjuague. Después el aparato vuelve a estar listo para funcionar.

Consejos

- Cuando se inicia el programa "Descalcificar" o "calc'nClean", debe prepararse un recipiente de al menos 1 l de capacidad.
- Si se utiliza un filtro de agua, se prolonga el intervalo de tiempo hasta que se deba ejecutar un programa de mantenimiento.
- Se pueden combinar "Descalcificar" y "Limpieza" mediante el programa de mantenimiento "calc'nClean".

15 Solucionar pequeñas averías

El usuario puede solucionar por sí mismo las pequeñas averías de este aparato. Se recomienda utilizar la información relativa a la subsanación de averías antes de ponerse en contacto con el Servicio de Asistencia Técnica. De este modo se evitan costes innecesarios.

ADVERTENCIA

Riesgo de descarga eléctrica!

Las reparaciones inadecuadas son peligrosas.

- ▶ Solo el personal especializado puede realizar reparaciones e intervenciones en el aparato.
- ▶ Utilizar únicamente piezas de repuesto originales para la reparación del aparato.
- ▶ Si el cable de conexión de red de este aparato resulta dañado, debe sustituirlo el fabricante, el Servicio de Asistencia Técnica o una persona cualificada a fin de evitar posibles situaciones de peligro.

Fallo	Causa y resolución de problemas
El aparato no reacciona.	El aparato tiene una avería. <ol style="list-style-type: none"> 1. Extraer el cable de conexión de la toma de corriente y esperar 60 segundos. 2. Enchufar el cable de conexión de la toma de corriente.
Home Connect no funciona correctamente.	Hay diferentes causas posibles. <ul style="list-style-type: none"> ▶ Ir a www.home-connect.com.
El aparato solo dispensa agua, no café.	El aparato no reconoce el recipiente para café en grano vacío. <ul style="list-style-type: none"> ▶ Echar granos de café.
	El conducto de café de la unidad de preparación está obstruido. <ul style="list-style-type: none"> ▶ Limpiar la unidad de preparación.
	Los granos de café son demasiado aceitosos y no caen en el molinillo. <ul style="list-style-type: none"> ▶ Golpear levemente el recipiente del café en grano. ▶ Utilice otro tipo de café. ▶ No utilizar granos aceitosos. ▶ Limpiar el recipiente vacío para café en grano con un paño húmedo.
	La unidad de preparación no está colocada correctamente. <ol style="list-style-type: none"> 1. Comprobar si la unidad de elaboración está correctamente colocada y bien cerrada.

Fallo	Causa y resolución de problemas
El aparato solo dispensa agua, no café.	<ol style="list-style-type: none"> 2. Empujar el tirador rojo superior hacia la izquierda. 3. Colocar la cubierta del compartimento de preparación.
El aparato no dispensa espuma de leche.	<p>El sistema de la leche está sucio.</p> <ul style="list-style-type: none"> ▶ Limpiar el sistema de la leche en el lavavajillas. <hr/> <p>El tubo de la leche no está sumergido en la leche.</p> <ul style="list-style-type: none"> ▶ Utilizar más leche. ▶ Comprobar si el tubo de leche está sumergido en la leche. <hr/> <p>La máquina está fuertemente calcificada.</p> <ul style="list-style-type: none"> ▶ Descalcificar el aparato.
El sistema de la leche no absorbe leche.	<p>El sistema de la leche no está montado correctamente.</p> <ul style="list-style-type: none"> ▶ Colocar correctamente el sistema de leche. <hr/> <p>El tubo de la leche no está sumergido en la leche.</p> <ul style="list-style-type: none"> ▶ Utilizar más leche. ▶ Comprobar si el tubo de leche está sumergido en la leche.
La espuma de leche está demasiado fría.	<p>La leche está demasiado fría.</p> <ul style="list-style-type: none"> ▶ Utilizar leche tibia.
El aparato no dispensa agua caliente.	<p>El sistema de la leche está sucio.</p> <ul style="list-style-type: none"> ▶ Limpiar el sistema de la leche en el lavavajillas.
El aparato no dispensa bebidas.	<p>Hay aire en el filtro de agua.</p> <ol style="list-style-type: none"> 1. Sumergir en agua el filtro de agua con la abertura hacia arriba hasta que no salgan burbujas de aire. 2. Volver a colocar el filtro. <ul style="list-style-type: none"> ▶ Presionar el filtro de agua en el empalme del depósito de forma recta y firme. <hr/> <p>Los restos de los agentes de descalcificación obturan el depósito de agua.</p> <ol style="list-style-type: none"> 1. Retirar el depósito de agua. 2. Limpiar a fondo el depósito de agua.
Gotas de agua se encuentran en la parte inferior interna del aparato.	<p>Bandeja de goteo retirada demasiado pronto.</p> <ul style="list-style-type: none"> ▶ Retirar la bandeja de goteo unos segundos después de haber preparado la última bebida.
La unidad de preparación no puede retirarse.	<p>No se puede soltar el cierre, la unidad de elaboración está atascada.</p> <ul style="list-style-type: none"> ▶ Desconectar el aparato y volver a conectarlo después de 3 minutos.

Fallo	Causa y resolución de problemas
El molinillo no funciona.	El aparato está demasiado caliente. 1. Desconectar el aparato de la red eléctrica. 2. Esperar 1 hora para enfriar el aparato.
El molinillo no muele granos de café aunque el recipiente para café en grano está lleno.	Los granos de café son demasiado aceitosos y no caen en el molinillo. ▶ Golpear levemente el recipiente del café en grano. ▶ Utilice otro tipo de café. ▶ No utilizar granos aceitosos. ▶ Limpiar el recipiente vacío para café en grano con un paño húmedo.
Calidad del café o de la espuma de leche muy variable.	La cafetera está calcificada. ▶ Descalcificar el aparato.
Calidad de la espuma de leche muy variable.	Calidad de la espuma de leche está en función del tipo de leche o de la bebida de base vegetal utilizada. ▶ Optimizar el resultado seleccionando el tipo de leche o de la bebida de base vegetal.
Café se dispensa solo a gotas o no se dispensa del todo.	El grado de molido ajustado es demasiado fino. ▶ Ajuste un grado de molido más grueso. → <i>"Ajuste del grado de molido", Página 134</i>
La cantidad de llenado ajustada no se alcanza.	La máquina está fuertemente calcificada. ▶ Descalcificar el aparato. <hr/> Hay aire en el filtro de agua. 1. Sumergir en agua el filtro de agua con la abertura hacia arriba hasta que no salgan burbujas de aire. 2. Volver a colocar el filtro.
El café no tiene «crema».	El aparato está sucio. ▶ Limpiar la unidad de preparación. ▶ Descalcificar y limpiar el aparato. <hr/> El tipo de café no es óptimo. ▶ Utilice un tipo de café con una mayor proporción de granos de la variedad Robusta. ▶ Utilice un tipo de café con un tueste más intenso. <hr/> Los granos ya no están recién tostados. ▶ Utilice granos frescos. <hr/> El grado de molido no es el adecuado para los granos de café. ▶ Ajuste un grado de molido más fino. → <i>"Ajuste del grado de molido", Página 134</i>

Fallo	Causa y resolución de problemas
El café es demasiado «ácido».	<p>Se ha ajustado un grado de molido demasiado grueso.</p> <ul style="list-style-type: none"> ▶ Ajuste un grado de molido más fino. → <i>"Ajuste del grado de molido", Página 134</i>
	<p>El tipo de café no es óptimo.</p> <ul style="list-style-type: none"> ▶ Utilice un tipo de café con una mayor proporción de granos de la variedad Robusta. ▶ Utilice un tipo de café con un tueste más intenso.
El café es demasiado «amargo».	<p>El grado de molido ajustado es demasiado fino.</p> <ul style="list-style-type: none"> ▶ Ajuste un grado de molido más grueso. → <i>"Ajuste del grado de molido", Página 134</i>
	<p>El tipo de café no es óptimo.</p> <ul style="list-style-type: none"> ▶ Utilice otro tipo de café.
El café tiene sabor a «quemado».	<p>El grado de molido ajustado es demasiado fino.</p> <ul style="list-style-type: none"> ▶ Ajuste un grado de molido más grueso. → <i>"Ajuste del grado de molido", Página 134</i>
	<p>El tipo de café no es óptimo.</p> <ul style="list-style-type: none"> ▶ Utilice otro tipo de café.
	<p>La temperatura del café está ajustada demasiado alta.</p> <ul style="list-style-type: none"> ▶ Disminuir la temperatura del café.
Los posos de café no son compactos y están demasiado húmedos.	<p>El grado de molido no está ajustado de modo óptimo.</p> <ul style="list-style-type: none"> ▶ Ajustar un grado de molido más grueso o más fino. → <i>"Ajuste del grado de molido", Página 134</i>
	<p>Los granos de café son demasiado aceitosos.</p> <ul style="list-style-type: none"> ▶ Utilizar otro tipo de grano.
En la pantalla aparece "Colocar la unidad de elaboración."	<p>La tapa no está colocada correctamente.</p> <ol style="list-style-type: none"> 1. Comprobar si la unidad de elaboración está correctamente colocada y bien cerrada. 2. Empujar el tirador rojo superior hacia la izquierda. 3. Colocar la cubierta del compartimento de preparación.
La indicación de la pantalla muestra "Llenar el depósito de agua." a pesar de que el depósito de agua está lleno.	<p>El depósito de agua no está colocado correctamente.</p> <ul style="list-style-type: none"> ▶ Colocar correctamente el depósito de agua. <p>El depósito de agua contiene agua con gas.</p> <ul style="list-style-type: none"> ▶ Llenar el depósito de agua con agua limpia del grifo.
	<p>El flotador del depósito de agua está enganchado.</p> <ol style="list-style-type: none"> 1. Retirar el depósito de agua. 2. Limpiar a fondo el depósito de agua.

Fallo	Causa y resolución de problemas
La indicación de la pantalla muestra "Llenar el depósito de agua." a pesar de que el depósito de agua está lleno.	<p>El filtro de agua nuevo no se ha enjuagado según las instrucciones.</p> <ol style="list-style-type: none"> 1. Lavar el filtro de agua según las instrucciones. 2. Poner en funcionamiento el filtro de agua. <hr/> <p>Hay aire en el filtro de agua.</p> <ol style="list-style-type: none"> 1. Sumergir en agua el filtro de agua con la abertura hacia arriba hasta que no salgan burbujas de aire. 2. Volver a colocar el filtro. <hr/> <p>El filtro de agua es antiguo.</p> <ul style="list-style-type: none"> ▶ Colocar un nuevo filtro de agua. <hr/> <p>Los depósitos de cal en el depósito de agua obstruyen el sistema.</p> <ol style="list-style-type: none"> 1. Limpiar a fondo el depósito de agua. 2. Iniciar el programa de descalcificación.
En la pantalla aparece "Limpiar la unidad de elaboración."	<p>La unidad de preparación está sucia.</p> <ul style="list-style-type: none"> ▶ Limpiar la unidad de preparación. <hr/> <p>El mecanismo de la unidad de preparación se mueve con dificultad.</p> <ul style="list-style-type: none"> ▶ Limpiar la unidad de preparación.
En la pantalla aparece "Sobretensión o subtensión".	<p>Problemas con el suministro de corriente.</p> <ul style="list-style-type: none"> ▶ El aparato solo debe funcionar con 220 - 240 V.
En la pantalla aparece "Error en el sistema de agua. Reiniciar el aparato."	<p>El aparato tiene una avería.</p> <ol style="list-style-type: none"> 1. Extraer el cable de conexión de la toma de corriente y esperar 60 segundos. 2. Enchufar el cable de conexión de la toma de corriente.
La indicación de la pantalla muestra "¡Debe ejecutarse el programa calc'nClean!" con mucha frecuencia.	<p>El agua blanda contiene menor cantidad de cal disuelta.</p> <ol style="list-style-type: none"> 1. Colocar un nuevo filtro de agua. 2. Ajustar en consecuencia el grado de dureza del agua. <hr/> <p>Se ha utilizado el producto descalcificador incorrecto o demasiado poco.</p> <ul style="list-style-type: none"> ▶ Utilizar para descalcificar únicamente las pastillas adecuadas. <hr/> <p>El programa de mantenimiento no se ha ejecutado completamente.</p> <ul style="list-style-type: none"> ▶ Iniciar el programa de mantenimiento "Enjuague especial". → "Programas de mantenimiento", Página 142

16 Transporte, almacenamiento y eliminación de desechos

16.1 Activar la protección contra las bajas temperaturas

Proteger el aparato contra los efectos de las heladas durante el transporte y el almacenamiento.

¡ATENCIÓN!

Los residuos líquidos en el aparato pueden dañar el aparato al transportarlo o almacenarlo.

- ▶ Vaciar el sistema de tubos antes de proceder al transporte o almacenamiento.
1. Ejecutar el programa "Protección contra heladas".
→ *"Vista general de programas de mantenimiento", Página 142*
 2. Desconectar el aparato de la red eléctrica.

16.2 Eliminación del aparato usado

Gracias a la eliminación respetuosa con el medio ambiente pueden reutilizarse materiales valiosos.

1. Desenchufar el cable de conexión de red de la toma de corriente.
2. Cortar el cable de conexión de red.
3. Desechar el aparato de forma respetuosa con el medio ambiente.
Puede obtener información sobre las vías y posibilidades actuales de desecho de materiales de su distribuidor o ayuntamiento local.



Este aparato está marcado con el símbolo de cumplimiento con la Directiva Europea

2012/19/UE relativa a los aparatos eléctricos y electrónicos usados (Residuos de aparatos eléctricos y electrónicos RA-EE).

La directiva proporciona el marco general válido en todo el ámbito de la Unión Europea para la retirada y la reutilización de los residuos de los aparatos eléctricos y electrónicos.

17 Servicio de Asistencia Técnica

Las piezas de repuesto originales relevantes para el funcionamiento conforme al reglamento sobre diseño ecológico se pueden adquirir en nuestro Servicio de Asistencia Técnica durante al menos 10 años a partir de la fecha de introducción en el mercado del aparato dentro del Espacio Económico Europeo.

Nota: La intervención del Servicio de Asistencia Técnica es gratuita en el marco de las condiciones de garantía del fabricante.

Para obtener información detallada sobre el periodo de validez de la garantía y las condiciones de garantía en su país, póngase en contacto con nuestro Servicio de Asistencia Técnica o con su distribuidor, o bien consulte nuestra página web.

Cuando se ponga en contacto con el Servicio de Asistencia Técnica, no olvide indicar el número de producto

es Características técnicas

(E-Nr.), el número de fabricación (FD) y el número de conteo (Z-Nr.) del aparato.

Los datos de contacto del Servicio de Asistencia Técnica se encuentran en el directorio adjunto o en nuestra página web.

17.1 Número de producto (E-Nr.), número de fabricación (FD) y número de conteo (Z-Nr.)

El número de producto (E-Nr.), el número de fabricación (FD) y el número de conteo (Z-Nr.) se encuentran en la placa de características del aparato. Para volver a encontrar rápidamente los datos del aparato o el número de teléfono del Servicio de Asistencia Técnica, puede anotar dichos datos.

18 Características técnicas

Tensión	220– 240 V ~
Frecuencia	50 Hz
Potencia de conexión	1500 W
Presión máxima de la bomba, estática	20 bar
Capacidad máxima del depósito de agua (sin filtro)	2,6 l
Capacidad máxima del depósito de café en grano	350 g
Longitud del cable de alimentación	100 cm
Altura del aparato	38 cm
Anchura del aparato	30 cm

Profundidad del aparato	46,7 cm
Peso, vacío	9 kg
Tipo de molinillo	Cerámica

18.1 Informaciones referentes al software libre y de código abierto

El presente producto contiene componentes de software que están licenciados como software libre y de código abierto por los derechos de autor.

Las informaciones de licencia correspondientes se encuentran memorizadas en el aparato. También se puede acceder a las informaciones de licencia correspondientes a través de la aplicación Home Connect: «Perfil -> Avisos legales -> Informaciones de licencia». ¹ Se puede descargar las informaciones de licencia en la página web de la marca del producto. (Buscar el modelo de aparato y demás documentos en la página web del producto). También se pueden solicitar las informaciones correspondientes en ossrequest@bshg.com o BSH Hausgeräte GmbH, Carl-Wery-Str. 34, D-81739 München.

El código fuente se pondrá a disposición previo pedido.

Envíe su solicitud a ossrequest@bshg.com o BSH Hausgeräte GmbH, Carl-Wery-Str. 34, D-81739 München.

Asunto: „OSSREQUEST“

Los costes para el trámite de su solicitud le serán facturados. Esta oferta es válida por tres años a partir de la fecha de compra o, como mínimo, por el tiempo en el que ofrecemos asistencia técnica y recambios para el aparato correspondiente.

¹ Según el equipamiento del aparato

19 Declaración de conformidad

Por la presente, BSH Hausgeräte GmbH, certifica que el aparato con la funcionalidad Home Connect cumple con los requisitos básicos y el resto de disposiciones vigentes de la Directiva 2014/53/EU.

Hay una declaración de conformidad con RED detallada en siemens-home.bsh-group.com en la página web

del producto correspondiente a su aparato dentro de la sección de documentos adicionales.



Banda de 2,4 GHz (2400–2483,5 MHz): 100 mW máx.

Banda de 5 GHz (5150–5350 MHz + 5470–5725 MHz): 100 mW máx.



BE	BG	CZ	DK	DE	EE	IE	EL	ES
FR	HR	IT	CY	LI	LV	LT	LU	HU
MT	NL	AT	PL	PT	RO	SI	SK	FI
SE	NO	CH	TR	IS	UK (NI)			

WLAN (Wi-Fi) de 5 GHz: solo para uso en interiores.

AL	BA	MD	ME	MK	RS	UK	UA
----	----	----	----	----	----	----	----

WLAN (Wi-Fi) de 5 GHz: solo para uso en interiores.

Para obter mais informações, consulte o Guia do usuário digital.



Índice

1 Segurança	154		
1.1 Indicações gerais	154	7.4 Tirar uma bebida de café com leite.....	163
1.2 Utilização correta.....	154	7.5 Tirar duas chávenas em si- multâneo.....	164
1.3 Limitação do grupo de utili- zadores.....	154	8 Moinho	164
1.4 Instruções de segurança.....	154	8.1 Regular o grau de moagem...	164
2 Proteção do meio ambiente e poupança	158	9 Fecho de segurança para cri- anças	165
2.1 Eliminação da embalagem	158	9.1 Ativar a proteção para crian- ças.....	165
2.2 Poupança de energia.....	158	9.2 Desativar o fecho de segu- rança para crianças	165
3 Instalação e ligação	158	10 Aquecimento para chávenas¹	165
3.1 Âmbito de fornecimento.....	158	10.1 Ativar e desativar o aqueci- mento para chávenas ¹	165
3.2 Instalar e ligar o aparelho	158	11 Favoritos.....	165
4 Familiarização	159	11.1 Guardar uma bebida da se- leção de bebidas	166
4.1 Aparelho	159	11.2 Guardar a bebida no menu .	166
4.2 Comandos.....	159	11.3 Alterar definições de bebi- da	166
5 Acessórios	160	11.4 Eliminar favoritos.....	166
6 Antes da primeira utilização....	160	11.5 Ordenar favoritos	166
6.1 Preparar e limpar o aparelho. .	160	12 Home Connect	166
6.2 Verificar a dureza da água.....	160	12.1 Configurar Home Connect... .	167
6.3 Filtro de água	161	12.2 Regulações Home Connect. .	167
6.4 Efetuar a primeira colocação em funcionamento.....	161	12.3 Proteção de dados.....	168
6.5 Indicações gerais	162		
7 Operação base	162		
7.1 Ligar ou desligar o aparelho.. .	162		
7.2 Tirar uma bebida	163		
7.3 doubleShot e tripleShot.....	163		

¹ Conforme o equipamento do aparelho

13 Regulações base.....	168
13.1 Alterar as regulações base ..	168
13.2 Vista geral das regulações base.....	168
14 Limpeza e manutenção.....	170
14.1 Apto para máquina de lavar loiça.....	170
14.2 Produtos de limpeza	170
14.3 Limpeza do aparelho	171
14.4 Limpar o coletor de pingos e o depósito de borras de café.....	171
14.5 Programas de manutenção..	171
15 Eliminar falhas	174
16 Transportar, armazenar e eliminar	180
16.1 Ativar a proteção contra congelamento.....	180
16.2 Eliminar o aparelho usado ...	180
17 Assistência Técnica.....	180
17.1 Número de produto (E-Nr.), número de fabrico (FD) e número de contagem (Z-Nr.).....	181
18 Dados técnicos	181
18.1 Informações sobre software livre e open source	181
19 Declaração de conformidade	182



1 Segurança

Respeite as seguintes indicações de segurança.

1.1 Indicações gerais

- Leia atentamente este manual.
- Guarde estas instruções e as informações sobre o produto para posterior utilização ou para entregar a futuros proprietários.
- Se detetar danos de transporte, não ligue o aparelho.

1.2 Utilização correta

Utilize o aparelho apenas:

- para preparar bebidas quentes.
- para uso doméstico e em espaços fechados domésticos.
- a uma altitude até 2000 m acima do nível do mar.

1.3 Limitação do grupo de utilizadores

Este aparelho pode ser utilizado por crianças a partir dos 8 anos e por pessoas com capacidades físicas, sensoriais ou mentais reduzidas ou com falta de experiência e/ou conhecimentos, se forem devidamente supervisionadas ou instruídas na utilização com segurança do aparelho e tiverem compreendido os perigos daí resultantes.

As crianças não podem brincar com o aparelho.

A limpeza e a manutenção pelo utilizador não devem ser realizadas por crianças, a não ser que tenham uma idade igual ou superior a 8 anos e se encontrem sob vigilância.

As crianças menores de 8 anos devem manter-se afastadas do aparelho e do cabo de ligação.

1.4 Instruções de segurança

AVISO – Risco de asfixia!

As crianças podem colocar o material de embalagem sobre a cabeça ou enrolar-se no mesmo e sufocar.

- ▶ Manter o material de embalagem fora do alcance das crianças.

- ▶ Não permitir que as crianças brinquem com o material de embalagem.

As crianças podem inalar ou engolir peças pequenas e sufocar.

- ▶ Manter as peças pequenas fora do alcance das crianças.
- ▶ Não permitir que as crianças brinquem com peças pequenas.

⚠ AVISO – Risco de choque elétrico!

Instalações indevidas são perigosas.

- ▶ Ligar e operar o aparelho unicamente de acordo com as indicações na placa de características.
- ▶ Ligar o aparelho a uma rede elétrica com corrente alternada apenas através de uma tomada com ligação à terra corretamente instalada.
- ▶ O sistema de ligação à terra da alimentação elétrica doméstica tem de estar corretamente instalado.

Um aparelho ou um cabo elétrico danificados são objetos perigosos.

- ▶ Nunca operar um aparelho danificado.
- ▶ Nunca operar um aparelho com a superfície fissurada ou quebrada.
- ▶ Para desligar o aparelho da fonte de alimentação nunca puxar pelo cabo elétrico. Remover o cabo elétrico sempre pela ficha.
- ▶ Se o aparelho ou o cabo elétrico estiver avariado, puxe o cabo ou a ficha da tomada ou desligue o fusível no quadro elétrico.
- ▶ Contactar a Assistência Técnica. → *Página 180*

Reparações indevidas são perigosas.

- ▶ As reparações no aparelho apenas podem ser realizadas por técnicos qualificados.
- ▶ Para a reparação do aparelho só podem ser utilizadas peças sobresselentes originais.
- ▶ Se o cabo de alimentação deste aparelho sofrer algum dano, deverá ser substituído pelo fabricante ou pela sua Assistência Técnica, ou por um técnico devidamente qualificado para o efeito, para se evitarem situações de perigo.

A infiltração de humidade pode provocar um choque elétrico.

- ▶ Nunca mergulhar o aparelho ou o cabo elétrico em água.

- ▶ Não pode ser derramado nenhum líquido sobre a ficha do aparelho.
- ▶ Utilize o aparelho apenas em espaços fechados.
- ▶ Nunca exponha o aparelho a calor intenso e humidade.
- ▶ Não utilizar aparelhos de limpeza a vapor ou de alta pressão para limpar o aparelho.

⚠ AVISO – Risco de incêndio!

O aparelho atinge temperaturas altas.

- ▶ Ventile suficientemente o aparelho.
- ▶ Nunca opere o aparelho dentro de um armário.

A utilização de extensões do cabo elétrico e de adaptadores não homologados é perigosa.

- ▶ Não utilize cabos de extensão ou tomadas múltiplas.
- ▶ Utilize exclusivamente adaptadores e cabos elétricos homologados pelo fabricante.
- ▶ Se o cabo elétrico for demasiado curto e não estiver disponível um cabo elétrico mais comprido, contacte um especialista em eletricidade para adaptar a instalação doméstica.

⚠ AVISO – Risco de queimaduras!

Algumas partes do aparelho ficam muito quentes.

- ▶ Nunca tocar nas partes quentes do aparelho.
- ▶ Deixe que as partes quentes do aparelho arrefeçam antes de lhes tocar.

⚠ AVISO – Risco de escaldadura!

As bebidas acabadas de preparar estão muito quentes.

- ▶ Se necessário, deixar arrefecer as bebidas.
- ▶ Evitar que a pele entre em contacto com líquidos vertidos e vapores.

Um início remoto inadvertido através da aplicação Home Connect pode provocar queimaduras a terceiros.

- ▶ Não tocar na parte de baixo do dispensador de café durante a tiragem de bebidas.
- ▶ Manter as pessoas, especialmente as crianças, afastadas do aparelho.

⚠ AVISO – Risco de ferimentos!

Uma utilização errada do aparelho pode colocar o utilizador em perigo.

- ▶ Para evitar ferimentos, utilize o aparelho apenas conforme a sua utilização correta.

Perigo de entalamento dos dedos ao fechar a porta do aparelho.

- ▶ Ter atenção aos dedos ao fechar a porta do aparelho.

O moinho roda.

- ▶ Nunca introduzir as mãos no moinho.

⚠ AVISO – Perigo: magnetismo!

O aparelho inclui ímãs permanentes. Estes podem afetar implantes eletrónicos, p. ex., pacemakers ou bombas de insulina.

- ▶ Os portadores de implantes eletrónicos devem manter uma distância mínima de 10 cm em relação ao aparelho.
- ▶ A distância mínima de 10 cm também deve ser mantida em relação ao depósito de água removido.

⚠ AVISO – Risco de danos para a saúde!

As impurezas no aparelho podem acarretar danos para a saúde.

- ▶ Tenha em atenção as indicações de limpeza para a higiene referentes ao aparelho.

2 Proteção do meio ambiente e poupança

2.1 Eliminação da embalagem

Os materiais de embalagem são ecológicos e reutilizáveis.

- ▶ Separar os componentes e eliminá-los de acordo com o tipo de material.

2.2 Poupança de energia

Se respeitar estas indicações, o seu aparelho irá consumir menos energia.

Regular o intervalo do desligar automático para o valor mínimo.

- ✓ Se o aparelho não estiver a ser utilizado, desligar-se-á mais cedo.
→ "Regulações base", Página 168

Não interromper a tiragem de uma bebida antecipadamente.

- ✓ A quantidade de água ou leite aquecida é utilizada de forma ideal.

Descalcificar o aparelho com regularidade.

- ✓ Os depósitos calcários aumentam o consumo de energia.

3 Instalação e ligação

3.1 Âmbito de fornecimento

Depois de desembalar o aparelho, há que verificar todas as peças quanto a danos de transporte e se o material fornecido está completo.

Nota: É fornecido um acessório diferente consoante o tipo de aparelho. Este acessório está identificado através de uma moldura tracejada.

→ Fig. 1

A	Máquina de café
C	Manual de instruções
D	Auxiliar de colocação do filtro de água
E	Pastilha de descalcificação ¹
F	Pastilha de limpeza ¹
G	Filtro de água ¹
H	Tiras para medição da dureza da água
I	Pano de microfibras

¹ Conforme o equipamento do aparelho

3.2 Instalar e ligar o aparelho

ATENÇÃO!

Perigo de danificar o aparelho. Uma colocação em funcionamento inadequada pode danificar o aparelho.

- ▶ Utilizar o aparelho apenas em espaços sem gelo.
- ▶ Se o aparelho tiver sido transportado ou armazenado a uma temperatura inferior a 0 °C, antes da colocação em funcionamento aguardar 3 horas à temperatura ambiente.
- ▶ Depois de cada ligação, aguardar aprox. 5 segundos.

1. Coloque o aparelho sobre uma superfície plana, impermeável e com suficiente capacidade de carga.
2. Ligue a ficha do aparelho a uma tomada de ligação à terra isolada e instalada corretamente.

4 Familiarização

4.1 Aparelho

Aqui encontra uma vista geral dos componentes do seu aparelho.

Nota: Dependendo do tipo de aparelho, poderá haver diferenças nas cores e nos pormenores.

→ Fig. 2

1	Zonas táteis
2	Aquecimento para chávénas ¹
3	Tampa aromática
4	Depósito para café em grão
5	Seletor rotativo de definição do grau de moagem
6	Compartimento das pastilhas
7	Tampa do depósito de água
8	Depósito de água
9	Visor tátil
10	Porta da câmara de infusão
11	Placa de características
12	sistema do leite
13	Cobertura da saída de bebidas
14	Tubo de leite e tubo de aspiração
15	Apara gotas





¹ Conforme o equipamento do aparelho

4.2 Comandos

Aqui encontra uma vista geral dos elementos de comando do seu aparelho.





Campos táteis

Aqui encontra uma vista geral dos símbolos que são sempre visíveis.





	Ligar ou desligar o aparelho.
	Tirar duas chávénas.
	Abrir ou sair dos programas de manutenção.
	Abrir ou sair das regulações.

Ecrã tátil

O ecrã tátil tanto é um visor como um elemento de comando.

	Selecionar bebidas guardadas com definições personalizadas. → <i>Página 165</i>
	Selecionar bebidas padrão.
	Selecionar bebidas básicas ampliáveis em combinação com a Home Connect.
	O aquecimento de chávénas está ligado.
	O aparelho está ligado a Home Connect.

Nota: Com o aparelho ligado tem outras possibilidades de configuração com as respetivas indicações e mensagens, p. ex. definições de bebida.

	Regular a intensidade.
	Regular a quantidade de enchimento.
	Regular a porção de leite.
	Regular o aroma.
	Regular a temperatura.

5 Acessórios

Utilize acessórios originais. Estes foram especialmente concebidos para o seu aparelho.

Acessórios	Comércio	Serviço de Assistência Técnica
Pastilhas de limpeza	TZ80001A TZ80001B	00312097 00312098
Pastilhas de descalcificação	TZ80002A TZ80002B	00312094 00312095
Filtro de água	TZ70003	00575491
Filtro de água, embalagem de 3 unidades	TZ70033A	-
Pano de microfibras	-	00460770
Kit de conservação	TZ80004A TZ80004B	00312105 00312106
Adaptador para recipiente do leite	TZ70001	17006005

6 Antes da primeira utilização

Prepare o aparelho para a utilização.

6.1 Preparar e limpar o aparelho

Remova as películas de proteção e limpe o aparelho e os componentes. Siga o manual ilustrado no início deste manual.

ATENÇÃO!

Os grãos inadequados podem entupir o moinho.

- ▶ Utilizar unicamente misturas de grão de café puras e torradas para máquinas de café expresso ou totalmente automáticas.
- ▶ Não usar café em grão com cobertura.
- ▶ Não usar café em grão caramelizado.

- ▶ Não usar grãos de café tratados com ingredientes que contenham açúcar.
- ▶ Não adicionar café solúvel.

→ Fig. 3 - 16

Nota: Encha o depósito de água diariamente com água limpa, fria e sem gás.

Dica: Para obter uma qualidade ideal, conserve os grãos de café em local fresco e fechado. Pode deixar os grãos no depósito para café em grão durante vários dias sem que percam o seu aroma.

6.2 Verificar a dureza da água

A regulação certa da dureza da água é importante para que o seu aparelho indique na devida altura quando deve ser feita uma descalcificação. A dureza da água pode ser determinada com as tiras de teste incluídas no

fornecimento ou obtida junto dos serviços locais de abastecimento de água.

1. Mergulhar brevemente a tira de teste em água de torneira fresca.
2. Deixe escorrer a tira de teste.
3. Ler a dureza da água após 1 minuto na tira de teste.

A tabela apresenta a correspondência entre os níveis e os graus de dureza da água:

Nível	dureza além em °dH	dureza total em mmol/l
1	1-7	< 1,3
2	8-14	1,3-2,5
3	15-21	2,5-3,8
4 ¹	22-30	> 3,8

¹ Definições de fábrica

Nota: Se estiver instalado um sistema de descalcificação nas instalações domésticas, pode regular "Sist-Descalcifi."

Dica: Pode alterar as regulações em qualquer momento.

→ "Regulações base", Página 168

6.3 Filtro de água

Um filtro de água evita os depósitos calcários e reduz as impurezas na água.

Colocar o filtro de água

ATENÇÃO!

Possível dano no aparelho devido a calcário.

- ▶ Substituir o filtro de água atempadamente.
- ▶ Substituir o filtro de água o mais tardar após 2 meses.
- ▶ Prestar atenção às mensagens do visor.

1. Prima .
2. Prima "Filtro INTENZA" e siga as instruções no visor.

Mudar ou remover o filtro de água

Também pode operar o aparelho sem um filtro de água.

1. Prima .
2. Prima "Filtro INTENZA".
3. Prima "Substituir" ou "Remover" e siga as instruções no visor.

Dicas

- Troque o filtro de água por motivos higiénicos.
- Com um filtro de água, o seu aparelho tem de ser descalcificado com menos frequência.
- Se utilizar um filtro de água, irá obter uma bebida de café plena de sabor.
- Se o aparelho não for utilizado durante um período de tempo longo, p. ex., férias, antes de utilizar o filtro de água, lave-o tirando uma chávena de água quente.
- Pode adquirir o filtro de água no comércio ou no Serviço de Assistência Técnica.
→ "Acessórios", Página 160

6.4 Efetuar a primeira colocação em funcionamento

Após a ligação à corrente, efetuar as regulações para a primeira colocação em funcionamento. A primeira colocação em funcionamento só é exibida ao ligar o aparelho pela primeira vez.

1. Ligue o aparelho com .
 2. Siga as instruções no visor.
- ✓ O visor orienta-o através do programa.

Notas

- Se quiser instalar Home Connect agora, siga as indicações na Home Connect aplicação.
→ "Configurar Home Connect",
Página 167
- Se estiver selecionado o "Modo Demo", apenas funcionam as indicações no visor. Não pode tirar uma bebida ou executar um programa.

6.5 Indicações gerais

Respeite as indicações, de modo a tirar o maior proveito do seu aparelho.

Notas

- O aparelho sai de fábrica programado com as regulações standard para o funcionamento ideal.
- O moinho está ajustado de fábrica para uma operação ideal. Se o café só sair às gotas ou demasiado fino e tiver pouca espuma, pode ajustar o grau de moagem com o moinho em funcionamento.
→ "Regular o grau de moagem",
Página 164
- Durante a utilização podem formar-se gotas de água nas ranhuras de ventilação e na tampa do compartimento das pastilhas.
- Se não usar o aparelho por um determinado tempo, este desliga-se automaticamente. Pode alterar o tempo de duração nas regulações base. → *Página 168*

- Por motivos técnicos, pode sair vapor do aparelho.

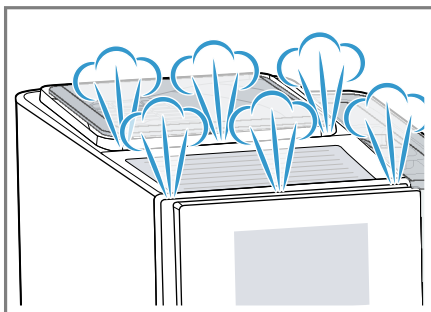

- A primeira bebida ainda não tem o aroma pleno, quando:
 - Utiliza o aparelho pela primeira vez.
 - Tiver executado um programa de manutenção.
 - Não tiver utilizado o aparelho durante um longo período de tempo.

Não beba a bebida.

Dica: Pode obter um creme duradouro e cremoso depois de ter colocado o seu aparelho em funcionamento e de ter tirado algumas chávemas.

7 Operação base

7.1 Ligar ou desligar o aparelho

- ▶ Prima ☺.

Ao ligar, o visor exibe o logótipo. Ao ligar e desligar o aparelho faz uma lavagem automática. Ao desligar o aparelho, o vapor é libertado para efeitos de limpeza para o coletor de pingos. Se quando ligar o aparelho este ainda estiver quente ou se não tiver sido tirada uma bebida antes de desligar, o aparelho não lava.

7.2 Tirar uma bebida

Fique a saber como preparar uma bebida à sua escolha.

AVISO

Risco de escaldadura!

As bebidas acabadas de preparar estão muito quentes.

- ▶ Se necessário, deixar arrefecer as bebidas.
- ▶ Evitar que a pele entre em contacto com líquidos vertidos e vapores.

Notas

- Em algumas regulações, o café é preparado em vários passos. Aguarde até o processo estar totalmente concluído.
- Se tirar uma bebida com leite, ligue sempre o recipiente enchido com leite ao tubo de leite e tubo de aspiração.
- Se o sistema de leite não estiver limpo, podem sair pequenas quantidades de leite ao tirar água quente.

7.3 doubleShot e tripleShot

O seu aparelho mói o café duas ou três vezes.

Para que sejam libertadas apenas as substâncias aromáticas e agradáveis, o aparelho mói e escalda novamente os grãos de café.

Quanto mais tempo o café for preparado, maior será a quantidade libertada de substâncias amargas e aromas indesejados. As substâncias amargas e os aromas indesejados prejudicam o sabor e a digestão do café.

Nota: As funções "doubleShot" e "tripleShot" dependem da intensidade e do tamanho da bebida selecionados.

7.4 Tirar uma bebida de café com leite

Descubra no exemplo como preparar um Latte Macchiato.



AVISO

Risco de queimaduras!

O sistema de leite fica muito quente.

- ▶ Nunca tocar no sistema de leite quente.
- ▶ Deixar o sistema de leite quente arrefecer antes de lhe tocar.

Requisitos

- O tubo de leite com tubo de aspiração está ligado ao sistema de leite.
 - O tubo de aspiração está mergulhado no leite.
1. Coloque um copo por baixo da saída de bebidas.
 2. Prima "Clássicos".
 3. Seleccione e prima o símbolo de bebida para Latte Macchiato.
 - Para alterar a intensidade, prima .
 - Para alterar a quantidade de enchimento, prima .
 - Para alterar a porção de leite, prima .
 4. Prima "Iniciar" e aguarde até o processo estar concluído.
 - Para parar totalmente a preparação da bebida, prima "Parar".
 - Para parar apenas o passo de preparação atual, prima "Saltar".
 Após a preparação, o sistema de leite é limpo automaticamente com um golpe de vapor breve.

Notas

- Se não alterar nenhuma regulação durante aprox. 30 segundos, o aparelho sai do modo de regulação.

- O aparelho guarda as regulações automaticamente.

Dicas

- Antes de tirar uma bebida, pode pré-aquecer as chávenas com água quente ou com o aquecimento para chávenas¹.
- Também pode utilizar bebidas vegetais em vez do leite, p. ex. de soja.
- A qualidade da espuma de leite depende do tipo do leite utilizado ou da bebida vegetal.

7.5 Tirar duas chávenas em simultâneo

Dependendo da sua bebida, poderá preparar 2 chávenas ao mesmo tempo.

Nota: Se a função "doubleShot" ou "tripleShot" estiver ativa, não é possível executar a função Tirar duas chávenas em simultâneo.

1. Premir o símbolo correspondente à bebida desejada.
2. Prima .
- ✓ O visor indica a regulação.
3. Colocar duas chávenas, à esquerda e à direita, sob a saída de bebidas.
4. Prima "Iniciar".
A bebida é preparada em 2 passos. Os grãos são moídos em 2 processos de moagem.
- ✓ A bebida é preparada e sai, em seguida, para as chávenas.
5. Aguarde até o processo estar concluído.

8 Moinho

O seu aparelho possui um moinho regulável que lhe permite ajustar individualmente o grau de moagem dos grãos de café.

8.1 Regular o grau de moagem

Regule o grau de moagem desejado enquanto os grãos de café estão a ser moídos.

AVISO **Risco de ferimentos!**

O moinho roda.

- ▶ Nunca introduzir as mãos no moinho.

ATENÇÃO!

Perigo de danificar o moinho. A regulação indevida do grau de moagem pode danificar o moinho.

- ▶ O grau de moagem só deve ser regulado com o moinho a trabalhar.
- ▶ Regular o grau de moagem com o seletor rotativo.

Grau de moagem **Regulação**

Grau de moagem fino para grãos bem torrados.

Rodar o seletor rotativo no sentido contrário aos ponteiros do relógio.



¹ Conforme o equipamento do aparelho

Grau de moagem	Regulação
Grau de moagem grosso para grãos pouco torrados.	Rodar o seletor rotativo no sentido dos ponteiros do relógio.



A regulação do grau de moagem apenas tem efeito depois da segunda chávena de café.

Dica: Se o café só sair às gotas regular o moinho para uma moagem mais grossa. Se o café sair demasiado fino e tiver pouca espuma regular o moinho para uma moagem mais fina.

9 Fecho de segurança para crianças

O aparelho pode ser bloqueado para proteger as crianças contra escaldões e queimaduras.

9.1 Ativar a proteção para crianças

Requisito: O aparelho está ligado.

- ▶ Prima  no mínimo durante 3 segundos.
- ✓ O fecho de segurança para crianças está ativado.

9.2 Desativar o fecho de segurança para crianças

- ▶ Prima  no mínimo durante 3 segundos.
- ✓ O fecho de segurança para crianças está desativado.

10 Aquecimento para chávenas¹

Pode pré-aquecer as chávenas com o aquecimento para chávenas.

10.1 Ativar e desativar o aquecimento para chávenas¹

AVISO

Risco de queimaduras!

O aquecimento para chávenas¹ fica muito quente.

- ▶ Nunca toque no aquecimento quente para chávenas¹.
- ▶ Deixe o aquecimento para chávenas¹ arrefecer antes de lhe tocar.

Dica: Para aquecer as chávenas de forma ideal, coloque-as com o fundo da chávena sobre o aquecimento¹.

- ▶ Ativar ou desativar o aquecimento para chávenas¹ nas regulações base.
→ "Vista geral das regulações base", Página 168

11 Favoritos

Guarda bebidas com definições personalizadas nos favoritos.

Pode identificar os favoritos com uma cor. Um favorito contém uma bebida com definições personalizadas. Pode alterar as definições em qualquer altura.

Nota: Para sair das regulações, prima  ou inicie a preparação de bebidas.

¹ Conforme o equipamento do aparelho

11.1 Guardar uma bebida da seleção de bebidas

1. Selecione uma bebida de "Clássicos" ou "coffeeWorld".
2. Efetue as definições de bebida personalizadas.
3. Prima "Favorito".
4. Selecione a cor desejada para a bebida.
5. Prima "Guardar".

11.2 Guardar a bebida no menu

1. Prima "Favoritos".
2. Prima .
- ✓ O visor exibe todas as bebidas disponíveis.
3. Selecione a bebida desejada.
4. Efetue as definições de bebida personalizadas.
5. Prima "Continuar".
6. Selecione a cor desejada para a bebida.
7. Prima "Guardar".

11.3 Alterar definições de bebida

1. Prima "Favoritos".
2. Selecione a bebida e prima por breves instantes.
3. Alterar as definições de bebida.
4. Prima "Aplicar".
- ✓ As novas definições estão memorizadas.

11.4 Eliminar favoritos

1. Prima "Favoritos".
2. Selecione a bebida.
3. Carregue na bebida durante pelo menos 3 segundo.
4. Confirme "Eliminar".

11.5 Ordenar favoritos

1. Prima "Definições".
2. Prima "Personalização".
3. Prima "Ordenar por favoritos".
4. Ordene os favoritos, p. ex. por nome ou por cor.

12 Home Connect

Este aparelho pode ser ligado em rede. Ligue o seu aparelho a um aparelho móvel, de modo a operar as funções através da aplicação Home Connect, a ajustar as regulações base ou para monitorar o estado de operação atual.

Os serviços Home Connect não se encontram disponíveis em todos os países. A disponibilidade da função Home Connect depende da disponibilidade dos serviços Home Connect no seu país. Para mais informações, visite: www.home-connect.com.

A aplicação Home Connect dá-lhe indicações durante todo o processo de registo. Para efetuar as regulações, siga as instruções da aplicação Home Connect.

Dica: Observe também as indicações na aplicação Home Connect.

Notas

- Respeite as indicações de segurança do presente manual de instruções e certifique-se de que elas são respeitadas quando o aparelho é operado através da aplicação Home Connect.
→ "Segurança", *Página 154*
- A operação no aparelho tem sempre prioridade. Neste período de tempo, não é possível operar o aparelho através da aplicação Home Connect.

12.1 Configurar Home Connect

Requisitos

- O aparelho está ligado à rede elétrica e ligado.
- Tem um dispositivo móvel com uma versão atual do sistema operativo iOS ou Android, p. ex., um smartphone.
- O dispositivo móvel e o aparelho estão dentro do alcance do sinal de Wi-Fi da sua rede doméstica.
- A aplicação Home Connect está instalada no aparelho móvel.

1. Abra a aplicação Home Connect e faça a leitura do seguinte código QR.
→ Fig. 17
2. Siga as instruções na aplicação Home Connect.

12.2 Regulações Home Connect

Ajuste o Home Connect às suas necessidades.
Encontra as regulações Home Connect nas regulações base do seu aparelho. As regulações apresentadas no visor dependem de o Home Connect estar instalado e de o aparelho estar ligado à rede doméstica.

Vista geral das definições Home Connect

Aqui encontra uma vista geral das definições "Home Connect" e definições de rede.

Regulação base	Seleção	Descrição
Ligação WLAN	Ligado Desligado	Desligue o módulo sem fio em caso de ausência prolongada ou para poupar energia. Nota: No estado de vigília em rede, o seu aparelho necessita, no máximo, de 2 W.
Início remoto	Ligado Desligado	Ligar e desligar o início remoto no aparelho. Nota: Com a aplicação "Home Connect" apenas é possível desligar.
Adicionar equipamento móvel	-	Ligar o aparelho à aplicação "Home Connect" ou contas adicionais.
Informações de rede	-	Exibir informações de rede e informações do aparelho.
Apagar as definições de rede	-	Nota: Sem ligação à rede não é possível a operação através da aplicação "Home Connect".
Atualização do software	-	Nota: Esta definição só está disponível numa atualização do software.

12.3 Proteção de dados

Observe também as indicações relativas à proteção de dados.

Com a primeira ligação do seu aparelho a uma rede doméstica ligada à internet, o seu aparelho transmite as seguintes categorias de dados ao servidor Home Connect (primeiro registo):

- Identificação inequívoca do aparelho (constituída pelos códigos do aparelho, bem como pelo endereço MAC do módulo de comunicação Wi-Fi instalado).
- Certificado de segurança do módulo de comunicação Wi-Fi (para proteção técnica da informação da ligação).
- A versão atual de software e hardware do seu eletrodoméstico.
- Estado de uma eventual reposição anterior para as regulações de fábrica.

Este primeiro registo prepara a utilização das funcionalidades Home Connect e só é necessário no momento em que pretenda utilizar, pela primeira vez, as funcionalidades Home Connect.

13.2 Vista geral das regulações base

Encontra aqui uma vista geral das regulações base.

Definição de bebida	Temperatura de preparação	Regular a temperatura de preparação.
	Sequência do leite	Definir a sequência de leite e café.
	Pausa Latte Macchiato	Definir a pausa entre leite e café.
	Repor os parâmetros da bebida	Repor as definições de bebidas.
Definição do aparelho	Aquecimento para chávenas ¹	Ligar ou desligar o aquecimento para chávenas ¹ .



¹ Conforme o equipamento do aparelho

Nota: Tenha em atenção que só é possível utilizar as funcionalidades Home Connect em conjunto com a aplicação Home Connect. É possível aceder às informações relativas à proteção de dados na aplicação Home Connect.

13 Regulações base

Pode ajustar as regulações base do seu aparelho às suas necessidades e aceder a funções adicionais.

13.1 Alterar as regulações base

1. Prima .
- ✓ O visor exibe a lista das regulações base.
2. Alterar a regulação base desejada.
- ✓ O aparelho guarda automaticamente a regulação base.
3. Para sair das regulações base, prima .

	Desligamento automático	Definir o tempo de duração após o qual o aparelho se desliga.
	Luminosidade do visor	Definir a luminosidade em níveis.
	Sons	<ul style="list-style-type: none"> ■ Ligar e desligar os sons. ■ Definir o volume.
	Dureza da água	Definir a dureza da água.
	Idioma	Definir o idioma.
	Definições de fábrica	Repor o aparelho para as definições de fábrica.
Personalização		
	Modo após ligação	Definir a indicação no visor para "Favoritos", "Clássicos" ou "coffeeWorld".
	Ordenar favoritos	Definir a sequência dos favoritos.
Home Connect	Informações sobre a Home Connect	Para iniciar, leia o código QR. → <i>"Regulações Home Connect", Página 167</i>
Informação do aparelho	Contador de bebidas	Exibir o número de bebidas tiradas.
	Informação de limpeza	Exibir o tempo de duração até à próxima mudança do filtro de água ou início de um programa de manutenção.
	Informação da versão	Exibir informações de rede e informações do aparelho.
	Informação de licença	Exibir texto de licença FOSS.
Modo de funcionamento	Modo de funcionamento para efeitos de demonstração	Ligar ou desligar "Modo Demo".

¹ Conforme o equipamento do aparelho

14 Limpeza e manutenção

Para que o seu aparelho se mantenha durante muito tempo operacional, deve proceder a uma limpeza e manutenção cuidadosa do mesmo.

14.1 Apto para máquina de lavar loiça

Aqui encontra uma vista geral dos componentes que pode lavar na máquina de lavar loiça.

ATENÇÃO!

Algumas peças são sensíveis à temperatura e podem ficar danificadas ao serem lavadas na máquina de lavar loiça.

- ▶ Tenha em atenção o manual de instruções da máquina de lavar loiça.

- ▶ Lave na máquina de lavar loiça apenas as peças adequadas para tal.
- ▶ Utilize apenas programas que não aqueçam as peças acima de 60 °C.

Indicado: 

- Coletor de pingos
 - Tabuleiro apanha-gotas
 - Depósito de borras de café
 - Indicação mecânica do nível de enchimento
- Sistema de leite com adaptador

Não indicado: 

- Depósito de água
- Tampa do depósito de água
- Tampa aromática
- Unidade de infusão
- Cobertura da saída de bebidas

14.2 Produtos de limpeza

Utilize apenas produtos de limpeza adequados.

ATENÇÃO!

Os produtos de limpeza inadequados podem danificar a superfície do aparelho.

- ▶ Não utilizar detergentes agressivos ou abrasivos.
- ▶ Não utilizar produtos de limpeza que contenham álcool ou álcool etílico.
- ▶ Não utilize esfregões de palha-d'aço ou esponjas abrasivas.

Os produtos de limpeza e descalcificação inadequados podem danificar o aparelho.

- ▶ Não utilizar ácido cítrico puro, vinagre ou produtos à base de vinagre para descalcificar.

- ▶ Não utilize agente descalcificante com ácido fosfórico.
- ▶ Utilizar apenas pastilhas de descalcificação e pastilhas de limpeza desenvolvidas especialmente para o aparelho.
→ "Acessórios", *Página 160*

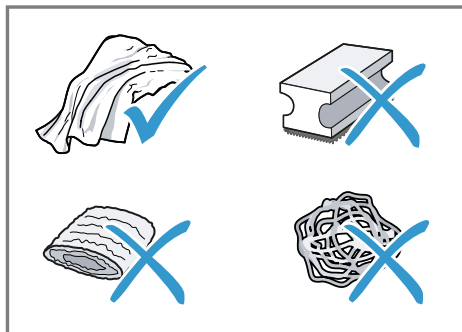

Dicas

- Lave cuidadosamente os novos panos de limpeza em esponja, de modo a remover sais que lhes possam estar aderentes. Os sais podem causar uma película de ferrugem nas superfícies de aço inoxidável.
- De modo a evitar a formação de corrosão, remova sempre de imediato os resíduos de calcário, de café, de leite e de soluções de limpeza e de descalcificação.

14.3 Limpeza do aparelho

AVISO

Risco de choque elétrico!

A penetração de humidade pode provocar choques elétricos.

- ▶ Nunca mergulhar o aparelho ou o cabo elétrico em água.
- ▶ Não pode ser derramado nenhum líquido sobre a ficha do aparelho.
- ▶ Não utilizar aparelhos de limpeza a vapor ou de alta pressão para limpar o aparelho.

AVISO

Risco de queimaduras!

Algumas partes do aparelho ficam muito quentes.

- ▶ Nunca tocar nas partes quentes do aparelho.
 - ▶ Deixe que as partes quentes do aparelho arrefeçam antes de lhes tocar.
1. Limpe a caixa, as superfícies brilhantes e o painel de comandos com o pano de microfibras fornecido.
 2. Depois de tirar uma bebida, limpe o sistema de saída com um pano macio e húmido.
 3. Enxague o depósito de água com água limpa e fresca.

4. Se o aparelho não for utilizado durante um período de tempo longo como, por exemplo, durante as férias, limpe bem todo o aparelho, incluindo as peças móveis como, por exemplo, a unidade de infusão ou o depósito de água.

Nota: O aparelho executa automaticamente um ciclo de lavagem quando é ligado a frio ou quando o desliga depois de tirar café. Ou seja, o sistema realiza uma autolimpeza.

14.4 Limpar o coletor de pingos e o depósito de borras de café

Limpe e esvazie o coletor de pingos e o depósito de borras de café diariamente para prevenir a formação de depósitos. Seguir o manual ilustrado no início deste manual.

→ Fig. 18 - 19

14.5 Programas de manutenção

Utilize os programas de manutenção quando coloca ou retira o filtro de água ou quando efetua uma limpeza profunda do aparelho. O seu aparelho avisa quando for necessário executar um programa de manutenção, p. ex. limpeza.

ATENÇÃO!

A limpeza e descalcificação não efetuadas de forma adequada ou atempada podem danificar o aparelho.

- ▶ Efetuar imediatamente o processo de descalcificação de acordo com as instruções.
- ▶ Coloque apenas pastilhas de limpeza no compartimento das pastilhas.
- ▶ Nunca coloque pastilhas de descalcificação ou outros produtos no compartimento das pastilhas.

Notas

- O visor exibe o progresso do processo.
- Se o seu aparelho estiver bloqueado, só pode voltar a operá-lo depois de efetuar o processo de descalcificação.

Dica: Além do processo de lavagem automático, retire e limpe regularmente a unidade de infusão.









Utilizar os programas de manutenção

1. Prima .
2. Prima o símbolo para o programa desejado.
 - ✓ O visor orienta-o através do programa.

Vista geral dos programas de manutenção

Aqui encontra uma vista geral dos programas de manutenção.

Nota: O ecrã inicial exibe as preparações de bebida restantes até à execução do programa e o tempo de duração.

	Filtro INTENZA	Colocar, mudar ou retirar o filtro de água.
	Limpeza do sistema de leite	Lavar o sistema de leite automaticamente.
	calc'nClean	Combinar a limpeza e a descalcificação. Libertar os tubos de restos de calcário e café.
	Limpeza	Libertar os tubos de restos de café.
	Descalcificar	Libertar os tubos de restos de calcário.
	Limpeza da unidade de infusão	O visor exibe passo a passo a limpeza ideal da unidade de preparação.
	Limpeza da saída de bebidas	O visor exibe passo a passo a limpeza ideal da saída.
	Proteção contra congelamento	Esvaziar os tubos para a proteção do aparelho durante o transporte ou armazenamento.

Lavagem especial

Se houver interrupção de um programa de manutenção, p. ex. devido a uma falha de corrente, o aparelho efetua uma lavagem automaticamente. Depois o aparelho está novamente pronto para ser utilizado.

Dicas

- Se iniciar o programa "Descalcificar" ou "calc'nClean", prepare um recipiente com pelo menos 1 l de capacidade de volume.
- A utilização de um filtro de água prolonga o intervalo até que tenha de executar um programa de manutenção.
- Pode reunir "Descalcificar" e "Limpeza" através do programa de manutenção "calc'nClean".

15 Eliminar falhas

Pequenas anomalias no aparelho podem ser eliminadas pelo próprio utilizador. Antes de contactar a Assistência técnica, consulte as informações sobre a eliminação de anomalias. Isto permite evitar custos desnecessários.

AVISO

Risco de choque eléctrico!

Reparações indevidas são perigosas.

- ▶ As reparações no aparelho apenas podem ser realizadas por técnicos qualificados.
- ▶ Para a reparação do aparelho só podem ser utilizadas peças sobresselentes originais.
- ▶ Se o cabo de alimentação deste aparelho sofrer algum dano, deverá ser substituído pelo fabricante ou pela sua Assistência Técnica, ou por um técnico devidamente qualificado para o efeito, para se evitarem situações de perigo.

Avaria	Causa e diagnóstico
O aparelho deixa de reagir.	O aparelho tem uma anomalia. <ol style="list-style-type: none"> 1. Retire a ficha da tomada e aguarde 60 segundos. 2. Ligue a ficha de rede.
O Home Connect não funciona corretamente.	Há várias causas possíveis. <ul style="list-style-type: none"> ▶ Aceda a www.home-connect.com.
Do aparelho apenas sai água, mas não café.	O aparelho não deteta um depósito para café em grão vazio. <ul style="list-style-type: none"> ▶ Encha com grãos de café. <hr/> O compartimento de café na unidade de infusão está entupido. <ul style="list-style-type: none"> ▶ Limpe a unidade de infusão. <hr/> Os grãos de café são demasiado oleosos e não caem dentro do moinho. <ul style="list-style-type: none"> ▶ Bata ligeiramente no depósito para café em grão. ▶ Mude o tipo de café. ▶ Não use grãos oleosos. ▶ Limpe o depósito para café em grão vazio com um pano húmido. <hr/> A unidade de infusão está mal colocada. <ol style="list-style-type: none"> 1. Verifique se a unidade de preparação está corretamente colocada e bem fixa. 2. Empurre a alavanca vermelha em cima para a esquerda.

Avaria	Causa e diagnóstico
Do aparelho apenas sai água, mas não café.	<p>3. Coloque a cobertura do compartimento de preparação.</p>
O aparelho não dispensa espuma de leite.	<p>O sistema de leite está sujo.</p> <ul style="list-style-type: none"> ▶ Limpe o sistema de leite na máquina de lavar loiça. <hr/> <p>O tubo do leite não mergulha no leite.</p> <ul style="list-style-type: none"> ▶ Utilize mais leite. ▶ Verifique se o tubo de leite mergulha no leite. <hr/> <p>O aparelho tem muito calcário.</p> <ul style="list-style-type: none"> ▶ Descalcifique o aparelho.
O sistema de leite não aspira leite.	<p>O sistema de leite não está montado corretamente.</p> <ul style="list-style-type: none"> ▶ Monte corretamente o sistema de leite. <hr/> <p>O tubo do leite não mergulha no leite.</p> <ul style="list-style-type: none"> ▶ Utilize mais leite. ▶ Verifique se o tubo de leite mergulha no leite.
A espuma de leite está demasiado fria.	<p>O leite está demasiado frio.</p> <ul style="list-style-type: none"> ▶ Utilize leite morno.
O aparelho não dispensa água quente.	<p>O sistema de leite está sujo.</p> <ul style="list-style-type: none"> ▶ Limpe o sistema de leite na máquina de lavar loiça.
O aparelho não dispensa bebidas.	<p>No filtro de água existe ar.</p> <ol style="list-style-type: none"> 1. Mergulhe o filtro de água, com a abertura virada para cima, em água até não saírem mais bolhas de ar. 2. Volte a colocar o filtro de água. <ul style="list-style-type: none"> ▶ Coloque o filtro de água a direito e pressione-o com firmeza na ligação do depósito. <hr/> <p>Resíduos de agente de descalcificação entopem o depósito de água.</p> <ol style="list-style-type: none"> 1. Retire o depósito de água. 2. Limpe bem o depósito de água.
Há pingos de água no fundo do interior do aparelho.	<p>A bandeja de gotas foi retirada demasiado cedo.</p> <ul style="list-style-type: none"> ▶ Retire o aparta gotas apenas alguns segundos depois de ter sido tirada a última bebida.
A unidade de infusão não pode ser removida.	<p>Não é possível soltar o bloqueio, a unidade de preparação está presa.</p> <ul style="list-style-type: none"> ▶ Desligue o aparelho e volte a ligá-lo após 3 minutos.

Avaria	Causa e diagnóstico
O moinho não arranca.	<p>O aparelho está muito quente.</p> <ol style="list-style-type: none"> 1. Desligue o aparelho da corrente. 2. Aguarde 1 hora para deixar o aparelho arrefecer.
Moinho não mói os grãos de café apesar de o depósito para café em grão estar cheio.	<p>Os grãos de café são demasiado oleosos e não caem dentro do moinho.</p> <ul style="list-style-type: none"> ▶ Bata ligeiramente no depósito para café em grão. ▶ Mude o tipo de café. ▶ Não use grãos oleosos. ▶ Limpe o depósito para café em grão vazio com um pano húmido.
Qualidade do café ou do leite muito variável.	<p>O aparelho tem calcário.</p> <ul style="list-style-type: none"> ▶ Descalcifique o aparelho.
Qualidade da espuma de leite muito variável.	<p>A qualidade da espuma de leite depende do tipo do leite utilizado ou da bebida vegetal.</p> <ul style="list-style-type: none"> ▶ Melhore o resultado através da seleção do tipo de leite ou de bebida vegetal.
<p>Não é tirado café ou apenas sai às gotas.</p> <p>Não alcançada a capacidade de enchimento regulada.</p>	<p>Está regulado um grau de moagem demasiado fino.</p> <ul style="list-style-type: none"> ▶ Regule o moinho para uma moagem mais grossa. → <i>"Regular o grau de moagem", Página 164</i>
	<p>O aparelho tem muito calcário.</p> <ul style="list-style-type: none"> ▶ Descalcifique o aparelho. <p>No filtro de água existe ar.</p> <ol style="list-style-type: none"> 1. Mergulhe o filtro de água, com a abertura virada para cima, em água até não saírem mais bolhas de ar. 2. Volte a colocar o filtro de água.
	<p>O aparelho está sujo.</p> <ul style="list-style-type: none"> ▶ Limpe a unidade de infusão. ▶ Descalcifique e limpe o aparelho.
O café não tem "creme".	<p>O tipo de café não é ideal.</p> <ul style="list-style-type: none"> ▶ Utilize um tipo de café com uma maior percentagem de grãos de café Robusta. ▶ Utilize grãos com uma torrefação mais escura.
	<p>Os grãos de café já não são frescos.</p> <ul style="list-style-type: none"> ▶ Utilize grãos de café frescos.
	<p>O grau de moagem não está adaptado aos grãos de café.</p> <ul style="list-style-type: none"> ▶ Regular o moinho para uma moagem mais fina. → <i>"Regular o grau de moagem", Página 164</i>

Avaria	Causa e diagnóstico
O café é demasiado ácido.	<p>Está definido um grau de moagem demasiado grosso.</p> <ul style="list-style-type: none"> ▶ Regular o moinho para uma moagem mais fina. → <i>"Regular o grau de moagem", Página 164</i> <hr/> <p>O tipo de café não é ideal.</p> <ul style="list-style-type: none"> ▶ Utilize um tipo de café com uma maior percentagem de grãos de café Robusta. ▶ Utilize grãos com uma torrefação mais escura.
O café é demasiado amargo.	<p>Está regulado um grau de moagem demasiado fino.</p> <ul style="list-style-type: none"> ▶ Regule o moinho para uma moagem mais grossa. → <i>"Regular o grau de moagem", Página 164</i> <hr/> <p>O tipo de café não é ideal.</p> <ul style="list-style-type: none"> ▶ Mude o tipo de café.
O café sabe a queimado.	<p>Está regulado um grau de moagem demasiado fino.</p> <ul style="list-style-type: none"> ▶ Regule o moinho para uma moagem mais grossa. → <i>"Regular o grau de moagem", Página 164</i> <hr/> <p>O tipo de café não é ideal.</p> <ul style="list-style-type: none"> ▶ Mude o tipo de café. <hr/> <p>A temperatura do café tem uma regulação demasiado alta.</p> <ul style="list-style-type: none"> ▶ Regule a temperatura do café para um valor mais baixo.
A borra de café não é compacta e fica demasiado molhada.	<p>O grau de moagem não tem a regulação ideal.</p> <ul style="list-style-type: none"> ▶ Regular o moinho para uma moagem mais grossa ou mais fina. → <i>"Regular o grau de moagem", Página 164</i> <hr/> <p>Os grãos de café são demasiado oleosos.</p> <ul style="list-style-type: none"> ▶ Utilize outro tipo de café em grão.
É exibida a indicação "Colocar a unidade de preparação." no visor.	<p>Cobertura está mal colocada.</p> <ol style="list-style-type: none"> 1. Verifique se a unidade de preparação está corretamente colocada e bem fixa. 2. Empurre a alavanca vermelha em cima para a esquerda. 3. Coloque a cobertura do compartimento de preparação.
É exibida a indicação do visor "Encher o depósito de água." apesar de o depósito de água estar cheio.	<p>O depósito de água está mal colocado.</p> <ul style="list-style-type: none"> ▶ Coloque o depósito de água de forma correta. <hr/> <p>No depósito de água está água com gás.</p> <ul style="list-style-type: none"> ▶ Encha o depósito de água com água limpa da torneira.

Avaria	Causa e diagnóstico
É exibida a indicação do visor "Encher o depósito de água." apesar de o depósito de água estar cheio.	<p>O flutuador no depósito de água está preso.</p> <ol style="list-style-type: none"> 1. Retire o depósito de água. 2. Limpe bem o depósito de água.
	<p>O novo filtro de água não foi lavado de acordo com as instruções.</p> <ol style="list-style-type: none"> 1. Lave o filtro de água de acordo com as instruções. 2. Coloque o filtro de água em funcionamento.
	<p>No filtro de água existe ar.</p> <ol style="list-style-type: none"> 1. Mergulhe o filtro de água, com a abertura virada para cima, em água até não saírem mais bolhas de ar. 2. Volte a colocar o filtro de água.
	<p>O filtro de água é antigo.</p> <ul style="list-style-type: none"> ▶ Coloque um filtro de água novo.
	<p>Os depósitos calcários no depósito de água entopem o sistema.</p> <ol style="list-style-type: none"> 1. Limpe bem o depósito de água. 2. Inicie o programa de descalcificação.
É exibida a indicação "Limpar a unidade de preparação." no visor.	<p>A unidade de infusão está suja.</p> <ul style="list-style-type: none"> ▶ Limpe a unidade de infusão.
	<p>O mecanismo da unidade de infusão está perro.</p> <ul style="list-style-type: none"> ▶ Limpe a unidade de infusão.
É exibida a indicação "Sobre ou subtensão" no visor.	<p>Existem problemas na alimentação de tensão.</p> <ul style="list-style-type: none"> ▶ Opere o aparelho unicamente com 220 - 240 V.
É exibida a indicação "Erro no sistema de água. Reinicie o aparelho." no visor.	<p>O aparelho tem uma anomalia.</p> <ol style="list-style-type: none"> 1. Retire a ficha da tomada e aguarde 60 segundos. 2. Ligue a ficha de rede.
A indicação "Executar o programa calc'nClean!" no visor aparece muito frequentemente.	<p>Água macia ainda contém pequenas quantidades de calcário dissolvido.</p> <ol style="list-style-type: none"> 1. Coloque um filtro de água novo. 2. Regule a dureza correspondente da água.
	<p>Foi utilizado produto de descalcificação errado ou insuficiente.</p> <ul style="list-style-type: none"> ▶ Utilize exclusivamente pastilhas adequadas para descalcificar.
	<p>O programa de manutenção não realizado na totalidade.</p>

Avaria	Causa e diagnóstico
A indicação "Executar o programa calc'nClean!" no visor aparece muito frequentemente.	▶ Inicie o programa de manutenção "Lavagem especial". → <i>"Programas de manutenção", Página 171</i>

16 Transportar, armazenar e eliminar

16.1 Ativar a proteção contra congelamento

No transporte e durante o armazenamento deve proteger o aparelho contra o efeito de congelamento.

ATENÇÃO!

Resíduos de líquido no aparelho durante o transporte ou armazenamento podem danificar o aparelho.

► Esvazie o sistema de tubos antes do transporte ou armazenamento.

1. Execute o programa "Proteção contra congelamento".
→ *"Vista geral dos programas de manutenção", Página 172*
2. Desligue o aparelho da fonte de alimentação.

16.2 Eliminar o aparelho usado

Através duma eliminação compatível com o meio ambiente, podem ser reutilizadas matérias-primas valiosas.

1. Desligar a ficha de rede do cabo elétrico.
2. Cortar o cabo elétrico.
3. Elimine o aparelho de forma ecológica.

Para obter mais informações sobre os procedimentos atuais de eliminação, contacte o seu Agente Especializado ou os Serviços Municipais da sua zona.



Este aparelho está marcado em conformidade com a Directiva 2012/19/UE relativa aos resíduos de equipamen-

tos eléctricos e electrónicos (waste electrical and electronic equipment - WEEE).

A directiva estabelece o quadro para a criação de um sistema de recolha e valorização dos equipamentos usados válido em todos os Estados Membros da União Europeia.

17 Assistência Técnica

Pode adquirir peças de substituição originais relevantes para o funcionamento em conformidade com o regulamento relativo aos requisitos de conceção ecológica junto da nossa Assistência Técnica para um tempo de duração de, pelo menos, 7 anos a partir da colocação do seu aparelho no mercado dentro do Espaço Económico Europeu.

Nota: A Assistência Técnica é gratuita no âmbito das condições de garantia do fabricante.

Pode obter informações detalhadas sobre o período e as condições de garantia no seu país junto da nossa Assistência Técnica, do comerciante ou na nossa página web.

Se contactar a Assistência Técnica, deve ter à mão o número de produto (E-Nr.), o número de fabrico (FD) e o número de contagem (Z-Nr.) do seu aparelho.

Os dados de contacto da Assistência Técnica encontram-se no registo de pontos de Assistência Técnica em anexo ou na nossa página web.

17.1 Número de produto (E-Nr.), número de fabrico (FD) e número de contagem (Z-Nr.)

Encontra o número de produto (E-Nr.), o número de fabrico (FD) e o número de contagem (Z-Nr.) na placa de características do aparelho. Aponte os dados para ter sempre à mão os dados do seu aparelho e o número de telefone da Assistência Técnica.

18 Dados técnicos

Tensão	220– 240 V ~
Frequência	50 Hz
Valor de ligação	1500 W
Pressão máxima da bomba, estática	20 bar
Capacidade máxima do depósito de água (sem filtro)	2,6 l
Capacidade máxima do depósito para café em grão	350 g
Comprimento do cabo de alimentação	100 cm
Altura do aparelho	38 cm
Largura do aparelho	30 cm
Profundidade do aparelho	46,7 cm
Peso, vazia	9 kg
Tipo de mecanismo de moagem	Cerâmico

18.1 Informações sobre software livre e open source

Este produto inclui componentes de software que foram licenciados pelos titulares dos direitos como software livre ou open source.

As informações sobre licenças aplicáveis estão memorizadas no eletrodoméstico. O acesso às respetivas informações sobre licenças também é possível a partir da aplicação Home Connect: "Perfil -> Informação Jurídica -> Informações sobre licenças".¹ Pode descarregar as informações sobre licenças no website do produto de marca. (Procure o modelo do seu aparelho no website do produto e outros documentos.) Em alternativa pode solicitar as informações aplicáveis em ossrequest@bshg.com ou através de BSH Hausgeräte GmbH, Carl-Wery-Str. 34, D-81739 München.

O código fonte é disponibilizado mediante pedido.

Envie o seu pedido para ossrequest@bshg.com ou BSH Hausgeräte GmbH, Carl-Wery-Str. 34, D-81739 München.

Assunto: „OSSREQUEST“
Ser-lhe-ão cobrados os custos do processamento do seu pedido. Esta oferta é válida por três anos a partir da data de compra ou, no mínimo, pelo período em que disponibilizarmos assistência e peças de substituição para o aparelho em questão.

¹ Conforme o equipamento do aparelho

19 Declaração de conformidade

A BSH Hausgeräte GmbH declara, por este meio, que o aparelho com funcionalidade Home Connect está em conformidade com os requisitos básicos e as restantes disposições relevantes da diretiva 2014/53/EU. Pode encontrar uma declaração de conformidade RED detalhada na Internet em siemens-home.bsh-

group.com na página de produto do seu aparelho junto da documentação suplementar.



Banda de 2,4 GHz (2400–2483,5 MHz): máx. 100 mW
Banda de 5 GHz (5150–5350 MHz + 5470–5725 MHz): máx. 100 mW



BE	BG	CZ	DK	DE	EE	IE	EL	ES
FR	HR	IT	CY	LI	LV	LT	LU	HU
MT	NL	AT	PL	PT	RO	SI	SK	FI
SE	NO	CH	TR	IS	UK (NI)			

WLAN de 5 GHz (Wi-Fi): apenas para utilização em interiores.

AL	BA	MD	ME	MK	RS	UK	UA
----	----	----	----	----	----	----	----

WLAN de 5 GHz (Wi-Fi): apenas para utilização em interiores.

Για περισσότερες πληροφορίες, ανατρέξτε στον ψηφιακό οδηγό χρήσης.



Πίνακας περιεχομένων

1 Ασφάλεια.....	185	7 Βασικός χειρισμός.....	195
1.1 Γενικές υποδείξεις	185	7.1 Ενεργοποίηση ή απενεργοποίηση της συσκευής	195
1.2 Χρήση σύμφωνα με τον σκοπό προορισμού	185	7.2 Λήψη ροφήματος.....	195
1.3 Περιορισμός ομάδας χρηστών	185	7.3 doubleShot και tripleShot.....	195
1.4 Υποδείξεις ασφαλείας.....	186	7.4 Λήψη ροφήματος καφέ με γάλα.....	196
2 Προστασία περιβάλλοντος και οικονομία	190	7.5 Ταυτόχρονη λήψη δύο φλιτζανιών	196
2.1 Απόσυρση συσκευασίας	190	8 Μηχανισμός άλεσης	197
2.2 Εξοικονόμηση ενέργειας	190	8.1 Ρύθμιση βαθμού άλεσης	197
3 Τοποθέτηση και σύνδεση	190	9 Ασφάλεια παιδιών	198
3.1 Υλικά παράδοσης	190	9.1 Ενεργοποίηση της ασφαλείας παιδιών	198
3.2 Τοποθέτηση και σύνδεση της συσκευής	190	9.2 Απενεργοποίηση ασφαλείας παιδιών.....	198
4 Γνωριμία.....	191	10 Θέρμανση φλιτζανιών¹.....	198
4.1 Συσκευή.....	191	10.1 Ενεργοποίηση και απενεργοποίηση της θέρμανσης φλιτζανιών ¹	198
4.2 Στοιχεία χειρισμού	191	11 Αγαπημένα.....	198
5 Εξαρτήματα	192	11.1 Αποθήκευση ροφήματος από την επιλογή ροφήματος.	198
6 Πριν την πρώτη χρήση	192	11.2 Αποθήκευση του ροφήματος στο μενού.....	199
6.1 Προετοιμασία και καθαρισμός της συσκευής	192	11.3 Αλλαγή των ρυθμίσεων ροφημάτων	199
6.2 Μέτρηση σκληρότητας νερού.....	193	11.4 Διαγραφή ενός αγαπημένου.	199
6.3 Φίλτρο νερού.....	193	11.5 Ταξινόμηση των αγαπημένων.....	199
6.4 Λειτουργία της συσκευής για πρώτη φορά.....	194		
6.5 Γενικές υποδείξεις	194		

¹ Ανάλογα με τον εξοπλισμό της συσκευής

12 Home Connect	199
12.1 Ρύθμιση του Home Connect	200
12.2 Ρυθμίσεις Home Connect.....	200
12.3 Προστασία των προσωπικών δεδομένων	201
13 Βασικές ρυθμίσεις.....	201
13.1 Αλλαγή των βασικών ρυθμίσεων.....	201
13.2 Επισκόπηση των βασικών ρυθμίσεων.....	201
14 Καθαρισμός και φροντίδα	203
14.1 Καταλληλότητα για το πλυντήριο πιάτων	203
14.2 Υλικά καθαρισμού	204
14.3 Καθαρισμός συσκευής	204
14.4 Καθαρισμός δίσκου σταξίματος και δοχείου συλλογής υπολειμμάτων καφέ	205
14.5 Προγράμματα σέρβις	205
15 Αποκατάσταση βλαβών	208
16 Μεταφορά, αποθήκευση και απόσυρση	214
16.1 Ενεργοποίηση της αντιπαγετικής προστασίας....	214
16.2 Απόσυρση παλιάς συσκευής.....	214
17 Υπηρεσία εξυπηρέτησης πελατών	214
17.1 Αριθμός προϊόντος (E-Nr.), αριθμός κατασκευής (FD) και αριθμός απαρίθμησης (Z-Nr.)	215
18 Τεχνικά στοιχεία.....	215
18.1 Πληροφορίες για ελεύθερο λογισμικό και λογισμικό ανοιχτού κώδικα	215
19 Δήλωση πιστότητας	216



1 Ασφάλεια

Προσέξτε τις ακόλουθες υποδείξεις ασφαλείας.

1.1 Γενικές υποδείξεις

- Διαβάστε προσεκτικά αυτές τις οδηγίες.
- Φυλάξτε τις οδηγίες καθώς και τις πληροφορίες προϊόντος για μετέπειτα χρήση ή για τον επόμενο κάτοχο της συσκευής.
- Μη συνδέετε τη συσκευή σε περίπτωση ζημιάς κατά τη μεταφορά.

1.2 Χρήση σύμφωνα με τον σκοπό προορισμού

Χρησιμοποιείτε τη συσκευή μόνο:

- για την παρασκευή ζεστών ροφημάτων.
- στα ιδιωτικά νοικοκυριά και σε κλειστούς χώρους του οικιακού περιβάλλοντος.
- μέχρι ένα ύψος από 2000 m πάνω από την επιφάνεια της θάλασσας.

1.3 Περιορισμός ομάδας χρηστών

Αυτή η συσκευή μπορεί να χρησιμοποιείται από παιδιά από 8 ετών και άνω και από πρόσωπα με μειωμένες φυσικές, αισθητήριες ή νοητικές ικανότητες καθώς και έλλειψη εμπειρίας και/ή γνώσης, αν επιβλέπονται ή έχουν κατατοπιστεί σχετικά με την ασφαλή χρήση της συσκευής και έχουν κατανοήσει τους κινδύνους που απορρέουν από αυτή.

Τα παιδιά δεν επιτρέπεται να παίζουν με τη συσκευή.

Ο καθαρισμός και η συντήρηση από το χρήστη δεν επιτρέπεται να πραγματοποιηθούν από παιδιά, εκτός εάν είναι 8 ετών ή άνω και επιτηρούνται.

Κρατάτε τα παιδιά που είναι κάτω των 8 ετών μακριά από τη συσκευή και το καλώδιο σύνδεσης.

1.4 Υποδείξεις ασφαλείας

⚠ ΠΡΟΕΙΔΟΠΟΙΗΣΗ – Κίνδυνος ασφυξίας!

Τα παιδιά μπορεί να περάσουν τα υλικά της συσκευασίας πάνω από το κεφάλι ή να τυλιχτούν σ' αυτά και να πάθουν ασφυξία.

- ▶ Κρατάτε τα υλικά συσκευασίας μακριά από τα παιδιά.
 - ▶ Μην αφήνετε τα παιδιά να παίζουν με τα υλικά συσκευασίας.
- Τα παιδιά μπορεί να εισπνεύσουν ή να καταπιούν μικρά κομμάτια και έτσι να πάθουν ασφυξία.
- ▶ Κρατάτε τα μικρά κομμάτια μακριά από τα παιδιά.
 - ▶ Μην αφήνετε τα παιδιά να παίζουν με μικρά κομμάτια.

⚠ ΠΡΟΕΙΔΟΠΟΙΗΣΗ – Κίνδυνος ηλεκτροπληξίας!

Οι μη ενδεδειγμένες εγκαταστάσεις είναι επικίνδυνες.

- ▶ Συνδέστε και χρησιμοποιείτε τη συσκευή μόνο σύμφωνα με τα στοιχεία που αναφέρονται στην πινακίδα τύπου.
- ▶ Συνδέστε τη συσκευή σε ένα δίκτυο ρεύματος με εναλασσόμενο ρεύμα μόνο μέσω μιας γειωμένης πρίζας, εγκατεστημένης σύμφωνα με τους κανονισμούς.
- ▶ Το σύστημα αγωγών προστασίας (γείωση) της ηλεκτρικής εγκατάστασης του σπιτιού πρέπει να είναι εγκαταστημένο σύμφωνα με τους κανονισμούς.

Μια συσκευή ή ένα καλώδιο σύνδεσης που έχουν υποστεί ζημιά είναι επικίνδυνα.

- ▶ Μη λειτουργείτε ποτέ μια συσκευή που έχει υποστεί ζημιά.
- ▶ Μη λειτουργείτε ποτέ μια συσκευή με ραγισμένη ή σπασμένη επιφάνεια.
- ▶ Μην τραβάτε ποτέ το καλώδιο σύνδεσης, για να αποσυνδέσετε τη συσκευή από το δίκτυο του ρεύματος. Τραβάτε πάντοτε το φισ του καλωδίου σύνδεσης.
- ▶ Όταν η συσκευή ή το καλώδιο σύνδεσης έχει ζημιά, τραβήξτε αμέσως το φισ του καλωδίου σύνδεσης ή κατεβάστε την ασφάλεια στο κιβώτιο των ασφαλειών.
- ▶ Καλέστε την υπηρεσία εξυπηρέτησης πελατών. → Σελίδα 214

Οι ακατάλληλες επισκευές είναι επικίνδυνες.

- ▶ Μόνο εκπαιδευμένο γι' αυτό, ειδικευμένο προσωπικό επιτρέπεται να πραγματοποιήσει επισκευές στη συσκευή.

- ▶ Μόνο γνήσια ανταλλακτικά επιτρέπεται να χρησιμοποιηθούν για την επισκευή της συσκευής.
- ▶ Εάν το καλώδιο σύνδεσης στο δίκτυο του ρεύματος αυτής της συσκευής υποστεί ζημιά, πρέπει να αντικατασταθεί από τον κατασκευαστή ή την υπηρεσία εξυπηρέτησης πελατών του ή από ένα αντίστοιχα ειδικευμένο άτομο, για την αποφυγή επικινδύνων καταστάσεων.

Μια εισχώρηση υγρασίας μπορεί να προκαλέσει ηλεκτροπληξία.

- ▶ Μη βυθίζετε ποτέ τη συσκευή ή το καλώδιο σύνδεσης στο δίκτυο του ρεύματος στο νερό.
- ▶ Δεν επιτρέπεται να χυθεί καθόλου υγρό πάνω στη βυσματούμενη σύνδεση της συσκευής.
- ▶ Χρησιμοποιείτε τη συσκευή μόνο σε κλειστούς χώρους.
- ▶ Μην εκθέτετε τη συσκευή ποτέ σε μεγάλη ζέστη και υγρασία.
- ▶ Μη χρησιμοποιείτε συσκευές εκτόξευσης ατμού ή συσκευές καθαρισμού υψηλής πίεσης, για να καθαρίσετε τη συσκευή.

⚠ ΠΡΟΕΙΔΟΠΟΙΗΣΗ – Κίνδυνος πυρκαγιάς!

Η συσκευή ζεσταίνεται πολύ.

- ▶ Εξαερίζετε επαρκώς τη συσκευή.
 - ▶ Μη λειτουργείτε τη συσκευή ποτέ σε μια ντουλάπα.
- Η χρήση ενός επεκταμένου καλωδίου σύνδεσης στο δίκτυο ρεύματος και μη εγκεκριμένων προσαρμογών, είναι επικίνδυνη.
- ▶ Μη χρησιμοποιείτε κανένα καλώδιο επέκτασης (μπαλαντέζα) ή πολύπριζο.
 - ▶ Χρησιμοποιείτε μόνο προσαρμογείς και καλώδια σύνδεσης στο δίκτυο του ρεύματος, που έχουν εγκριθεί από τον κατασκευαστή.
 - ▶ Εάν το καλώδιο σύνδεσης στο δίκτυο του ρεύματος είναι πολύ κοντό και δεν είναι διαθέσιμο κανένα μακρύτερο καλώδιο σύνδεσης στο δίκτυο του ρεύματος, επικοινωνήστε με έναν αδειούχο ηλεκτρολόγο για να προσαρμόσει την εγκατάσταση του σπιτιού.

⚠ ΠΡΟΕΙΔΟΠΟΙΗΣΗ – Κίνδυνος εγκαύματος!

Μερικά μέρη της συσκευής γίνονται πολύ ζεστά.

- ▶ Μη ακουμπάτε ποτέ τα καυτά μέρη της συσκευής.

- ▶ Μετά τη χρήση αφήστε τα καυτά μέρη της συσκευής να κρυώσουν, προτού τα ακουμπήσετε.

⚠ ΠΡΟΕΙΔΟΠΟΙΗΣΗ – Κίνδυνος ζεματίσματος!

Τα φρεσκοπαρασκευασμένα ροφήματα είναι πάρα πολύ ζεστά.

- ▶ Όταν χρειάζεται, αφήστε τα ροφήματα να κρυώσουν για λίγο.
- ▶ Αποφύγετε την επαφή του δέρματος με εξερχόμενα υγρά και ατμούς.

Μια τηλε-εκκίνηση χωρίς επιτήρηση μέσω της εφαρμογής (App) Home Connect μπορεί να οδηγήσει σε τραυματισμούς (ζεμάτισμα) τρίτων.

- ▶ Κατά τη διάρκεια της λήψης του ροφήματος μην απλώσετε τα χέρια σας κάτω από το στόμιο εκροής του καφέ.
- ▶ Κρατάτε τα άτομα, ιδιαίτερα τα παιδιά μακριά από τη συσκευή.

⚠ ΠΡΟΕΙΔΟΠΟΙΗΣΗ – Κίνδυνος τραυματισμού!

Μια λάθος χρήση της συσκευής, μπορεί να θέσει σε κίνδυνο τον χρήστη.

- ▶ Για την αποφυγή τραυματισμών, χρησιμοποιείτε τη συσκευή μόνο σύμφωνα με τον σκοπό προορισμού.

Μάγκωμα των δακτύλων κατά το κλείσιμο της πόρτας της συσκευής.

- ▶ Κατά το κλείσιμο της πόρτας της συσκευής, προσέξτε τα δάκτυλά σας.

Ο μηχανισμός άλεσης περιστρέφεται.

- ▶ Μην πιάνετε ποτέ μέσα στον μηχανισμό άλεσης.

⚠ ΠΡΟΕΙΔΟΠΟΙΗΣΗ – Κίνδυνος: Μαγνητισμός!

Η συσκευή περιέχει μόνιμους μαγνήτες. Αυτοί μπορούν να επηρεάσουν αρνητικά τα ηλεκτρονικά στοιχεία εμφύτευσης, π.χ. βηματοδότες καρδιάς ή αντλίες ινσουλίνης.

- ▶ Οι φορείς ηλεκτρονικών στοιχείων εμφύτευσης πρέπει να τηρούν μια ελάχιστη απόσταση 10 cm από τη συσκευή.
- ▶ Τηρείτε την ελάχιστη απόσταση των 10 cm επίσης και από το αφαιρεμένο δοχείο νερού.

⚠ ΠΡΟΕΙΔΟΠΟΙΗΣΗ – Κίνδυνος βλάβης για την υγεία!

Η ρύπανση στη συσκευή μπορεί να θέσει σε κίνδυνο την υγεία.

- ▶ Προσέχετε τις υποδείξεις καθαρισμού σχετικά με την υγιεινή για τη συσκευή.

2 Προστασία περιβάλλοντος και οικονομία

2.1 Απόσυρση συσκευασίας

Τα υλικά συσκευασίας είναι φιλικά προς το περιβάλλον και επαναχρησιμοποιούμενα.

- ▶ Αποσύρετε τα επιμέρους εξαρτήματα ξεχωριστά, ανάλογα με το είδος.

2.2 Εξοικονόμηση ενέργειας

Αν ακολουθήσετε αυτές τις υποδείξεις, η συσκευή σας θα καταναλώνει λιγότερο ρεύμα.

Ρυθμίστε το χρονικό διάστημα για την αυτόματη απενεργοποίηση στη μικρότερη τιμή.

- ✓ Εάν η συσκευή δε χρησιμοποιείται, απενεργοποιείται νωρίτερα.
→ "Βασικές ρυθμίσεις", Σελίδα 201

Μη διακόπτεται πρόωρα τη λήψη ροφήματος.

- ✓ Η θερμαινόμενη ποσότητα νερού ή γάλακτος χρησιμοποιείται κατά βέλτιστο τρόπο.

Απασβεστώνετε τακτικά τη συσκευή.

- ✓ Τα αποθέματα αλάτων ασβεστίου αυξάνουν την κατανάλωση ενέργειας.

3 Τοποθέτηση και σύνδεση

3.1 Υλικά παράδοσης

Μετά το ξεπακετάρισμα ελέγξτε όλα τα μέρη για ενδεχόμενες ζημιές μεταφοράς καθώς και για την πληρότητα της παράδοσης.

Σημείωση: Ανάλογα με τον τύπο της συσκευής, συμπεριλαμβάνονται διαφορετικά εξαρτήματα. Αυτά τα εξαρτήματα χαρακτηρίζονται από ένα γραμμοσκιασμένο πλαίσιο.

→ Εικ. 1

A	Πλήρως αυτόματη μηχανή καφέ
C	Οδηγίες χρήσης
D	Βοήθεια τοποθέτησης για το φίλτρο νερού
E	Δισκίο αφαλάτωσης ¹
F	Δισκίο καθαρισμού ¹
G	Φίλτρο νερού ¹
H	Ταινία μέτρησης της σκληρότητας του νερού
I	Πανί καθαρισμού από μικροΐνες

¹ Ανάλογα με τον εξοπλισμό της συσκευής

3.2 Τοποθέτηση και σύνδεση της συσκευής

ΠΡΟΣΟΧΗ!

Κίνδυνος ζημιάς στη συσκευή. Λόγω μη ενδεδειγμένης θέσης σε λειτουργία, μπορεί η συσκευή να πάθει ζημιά.

- ▶ Χρησιμοποιείτε τη συσκευή μόνο σε προστατευόμενους από την παγωνιά χώρους.

- ▶ Σε περίπτωση που η συσκευή μεταφέρθηκε ή αποθηκεύτηκε κάτω από 0 °C, περιμένετε 3 ώρες πριν τη θέση σε λειτουργία.
 - ▶ Μετά από κάθε σύνδεση, περιμένετε περίπου 5 δευτερόλεπτα.
1. Τοποθετήστε τη συσκευή σε μία επίπεδη, με επαρκή φέρουσα ικανότητα και αδιάβροχη επιφάνεια.
 2. Συνδέστε τη συσκευή με το φινι σε μια εγκατεστημένη σύμφωνα με τους κανονισμούς πρίζα σούκο.

4 Γνωριμία

4.1 Συσκευή

Εδώ θα βρείτε μια επισκόπηση για τα εξαρτήματα της συσκευής σας.

Σημείωση: Ανάλογα με τον τύπο της συσκευής μπορεί να υπάρχουν αποκλίσεις στο χρώμα και στις λεπτομέρειες.

→ *Εικ.* **2**

1	Πεδία αφής
2	Θέρμανση φλιτζανιών ¹
3	Κάλυμμα αρώματος
4	Δοχείο κόκκων καφέ
5	Περιστροφικός επιλογέας για τη ρύθμιση του βαθμού άλεσης
6	Θήκη δισκίων
7	Καπάκι δοχείου νερού
8	Δοχείο νερού

¹ Ανάλογα με τον εξοπλισμό της συσκευής

9	Οθόνη αφής
10	Πόρτα χώρου παρασκευής
11	Πινακίδα τύπου
12	Σύστημα γάλακτος
13	Κάλυμμα του στομίου εξόδου του ροφήματος
14	Εύκαμπτος σωλήνας γάλακτος και σωλήνας αναρρόφησης
15	Δίσκος σταξίματος





¹ Ανάλογα με τον εξοπλισμό της συσκευής

4.2 Στοιχεία χειρισμού

Εδώ θα βρείτε μια επισκόπηση των στοιχείων χειρισμού της συσκευής σας.

Πεδία αφής



Εδώ θα βρείτε μια επισκόπηση των συμβόλων, που είναι πάντα ορατά.

	Ενεργοποίηση ή απενεργοποίηση της συσκευής.
	Λήψη δύο φλιτζανιών.
	Άνοιγμα προγραμμάτων σέρβις ή εξόδος από τα προγράμματα σέρβις.
	Άνοιγμα ρυθμίσεων ή εξόδος από τις ρυθμίσεις.





Οθόνη αφής

Η οθόνη αφής αποτελεί τόσο στοιχείο ένδειξης όσο και στοιχείο χειρισμού.

Αγαπημ ένα	Επιλέξτε αποθηκευμένα ροφήματα με προσωπικές ρυθμίσεις. → <i>Σελίδα 198</i>
Κλασικό ς	Επιλέξτε στάνταρ ροφήματα.

coffeeW orId	Επιλέξτε βασικά ροφήματα που μπορούν να επεκταθούν σε συνδυασμό με το Home Connect.
	Ο θερμοαντήρας φλιτζανιών είναι ενεργοποιημένος.
	Η συσκευή είναι συνδεδεμένη με το Home Connect.

Σημείωση: Σε περίπτωση ενεργοποιημένης συσκευής έχετε περαιτέρω δυνατότητες χειρισμού με αντίστοιχες ενδείξεις και μηνύματα, π.χ. ρυθμίσεις ροφημάτων.

	Ρυθμίστε την ένταση.
	Ρυθμίστε την ποσότητα πλήρωσης ανά φλιτζάνι.
	Ρυθμίστε την περιεκτικότητα σε γάλα.
	Ρυθμίστε το άρωμα.
	Ρυθμίστε τη θερμοκρασία.

5 Εξαρτήματα

Χρησιμοποιείτε γνήσια εξαρτήματα. Είναι προσαρμοσμένα στη δική σας συσκευή.

Εξαρτήματα	Εμπόριο	Υπηρεσία εξυπηρέτησης πελατών
Διακία καθαρισμού	TZ80001A TZ80001B	00312097 00312098
Διακία απασβέστωσης	TZ80002A TZ80002B	00312094 00312095
Φίλτρο νερού	TZ70003	00575491
Φίλτρο νερού, 3 τεμάχια	TZ70033A	-
Πανί καθαρισμού από μικροΐνες	-	00460770
Σετ φροντίδας	TZ80004A TZ80004B	00312105 00312106
Προσαρμογέας δοχείου γάλακτος	TZ70001	17006005

6 Πριν την πρώτη χρήση

Προετοιμάστε τη συσκευή για τη χρήση.

6.1 Προετοιμασία και καθαρισμός της συσκευής

Απομακρύνετε τις προστατευτικές μεμβράνες και καθαρίστε τη συσκευή και τα ξεχωριστά εξαρτήματα.

Ακολουθήστε τις εικονογραφημένες οδηγίες στην αρχή αυτών των οδηγιών.

ΠΡΟΣΟΧΗ!

Ακατάλληλοι κόκκοι καφέ μπορεί να φράξουν τον μηχανισμό άλεσης.

- ▶ Χρησιμοποιείτε αποκλειστικά γνήσια, καβουρδισμένα χαρμάνια espresso ή ειδικά χαρμάνια για πλήρως αυτόματες μηχανές καφέ.
- ▶ Μη χρησιμοποιείτε κόκκους καφέ με γλάσο.
- ▶ Μη χρησιμοποιείτε καραμελωμένους κόκκους καφέ.
- ▶ Μη χρησιμοποιείτε κόκκους καφέ επεξεργασμένους με σακχαρώδη συστατικά.
- ▶ Μη προσθέτετε αλεσμένο καφέ.

→ *Εικ. 3 - 16*

Σημείωση: Γεμίζετε το δοχείο νερού καθημερινά με καθαρό, κρύο μη ανθρακούχο νερό.

Συμβουλή: Για να διατηρήσετε ιδανικά την ποιότητα, φυλάγετε τους κόκκους καφέ σε δροσερό μέρος και σε κλειστή συσκευασία. Μπορείτε να φυλάξετε τους κόκκους καφέ για περισσότερες ημέρες στο δοχείο κόκκων καφέ, χωρίς να χαθεί το άρωμά τους.

6.2 Μέτρηση σκληρότητας νερού

Η σωστή ρύθμιση της σκληρότητας του νερού είναι σημαντική, για να επισημαίνει η συσκευή έγκαιρα, τότε απαιτείται απασβέστωση. Μπορείτε να εξακριβώσετε τη σκληρότητα του νερού με τη συνημμένη δοκιμαστική ταινία ή να απευθυνθείτε στην εταιρία ύδρευσης της περιοχής σας.

1. Βυθίστε τη δοκιμαστική ταινία για λίγο σε καθαρό νερό του δικτύου ύδρευσης.

2. Αφήστε τη δοκιμαστική ταινία να στραγγίξει.
3. Εξακριβώστε τη σκληρότητα του νερού κατά 1 λεπτό στη δοκιμαστική ταινία.

Ο πίνακας δείχνει την αντιστοίχιση των βαθμίδων στους βαθμούς σκληρότητας του νερού:

Βαθμ ίδα	γερμανική σκληρότη τα σε °dH	Συνολική σκληρότητα σε mmol/l
1	1-7	< 1,3
2	8-14	1,3-2,5
3	15-21	2,5-3,8
4 ¹	22-30	> 3,8

¹ Ρύθμιση εργοστασίου

Σημείωση: Όταν στο σπίτι είναι εγκαταστημένη μια εγκατάσταση αποσκλήρυνσης του νερού, μπορείτε να ρυθμίσετε "Εγκατάσ. αποσκλ.".

Συμβουλή: Μπορείτε οποτεδήποτε να αλλάξετε τις ρυθμίσεις.

→ "*Βασικές ρυθμίσεις*", Σελίδα 201

6.3 Φίλτρο νερού

Με ένα φίλτρο νερού εμποδίζετε τα αποθέματα αλάτων ασβεστίου και μειώνετε τη ρύπανση στο νερό.

Τοποθέτηση φίλτρου νερού

ΠΡΟΣΟΧΗ!

Πιθανές ζημιές στη συσκευή από τη δημιουργία αλάτων.

- ▶ Αντικαταστήστε έγκαιρα το φίλτρο νερού.
- ▶ Αντικαταστήστε το φίλτρο νερού το αργότερο μετά από 2 μήνες.
- ▶ Προσέχετε τα μηνύματα της οθόνης.

1. Πατήστε .

2. Πατήστε "Φίλτρο INTENZA" και ακολουθήστε τις οδηγίες στην οθόνη ενδειξεων.

Αντικατάσταση ή αφαίρεση του φίλτρου νερού

Μπορείτε να λειτουργήσετε τη συσκευή επίσης και χωρίς ένα φίλτρο νερού.

1. Πατήστε ☰.
2. Πατήστε "Φίλτρο INTENZA".
3. Πατήστε "Αντικατάστ." ή "Απομάκρυνση" και ακολουθήστε τις οδηγίες στην οθόνη ενδειξεων.

Συμβουλές

- Αλλάζετε το φίλτρο νερού επίσης και για λόγους υγιεινής.
- Με ένα φίλτρο νερού πρέπει να απαασβεστώνετε λιγότερες φορές τη συσκευή σας.
- Εάν χρησιμοποιείτε φίλτρο νερού, λαμβάνετε ροφήματα καφέ με πιο πλήρη γεύση.
- Ξεπλύνετε το τοποθετημένο φίλτρο νερού πριν τη χρήση, λαμβάνοντας ένα φλιτζάνι ζεστού νερού, όταν δεν έχετε χρησιμοποιήσει τη συσκευή σας για μεγαλύτερο χρονικό διάστημα, π.χ. όταν είσασταν σε διακοπές.
- Το φίλτρο νερού διατίθεται στο εμπόριο ή από την υπηρεσία εξυπηρέτησης πελατών.
→ "Εξαρθήματα", Σελίδα 192

6.4 Λειτουργία της συσκευής για πρώτη φορά

Μετά τη σύνδεση στο ηλεκτρικό ρεύμα, εκτελέστε τις ρυθμίσεις για τη λειτουργία της συσκευής για πρώτη φορά. Η λειτουργία της συσκευής για πρώτη φορά εμφανίζεται μόνο κατά την πρώτη ενεργοποίηση.

1. Ενεργοποιήστε τη συσκευή με ⏻.

2. Ακολουθήστε τις οδηγίες στην οθόνη.
 - ✓ Η οθόνη ενδειξεων σας καθοδηγεί μέσα στο πρόγραμμα.

Υποδείξεις

- Όταν θέλετε τώρα να ρυθμίσετε το Home Connect, ακολουθήστε τις οδηγίες στην εφαρμογή (App) Home Connect.
→ "Ρύθμιση του Home Connect", Σελίδα 200
- Όταν έχει επιλεγεί "Λειτουργία επίδειξης", λειτουργούν μόνο οι ενδείξεις της οθόνης ενδειξεων. Δεν μπορείτε να λάβετε κανένα ρόφημα ή να εκτελέσετε ένα πρόγραμμα.

6.5 Γενικές υποδείξεις

Προσέξτε τις υποδείξεις, για να εκμεταλλευτείτε ιδανικά τη συσκευή σας.

Υποδείξεις

- Η συσκευή έχει προγραμματιστεί από το εργοστάσιο με τις στάνταρ ρυθμίσεις για ιδανική λειτουργία.
- Ο μηχανισμός άλεσης έχει ρυθμιστεί από το εργοστάσιο για μια ιδανική λειτουργία. Όταν ο καφές βγαίνει μόνο σταγόνα-σταγόνα ή είναι πολύ αραιός και έχει πολύ λίγη κρέμα, μπορείτε να προσαρμόσετε τον βαθμό άλεσης με ενεργοποιημένο τον μηχανισμό άλεσης.
→ "Ρύθμιση βαθμού άλεσης", Σελίδα 197
- Κατά τη διάρκεια της λειτουργίας μπορεί να δημιουργηθούν στις σχισμές αερισμού και στο κάλυμμα της θήκης δισκίων, σταγόνες νερού.
- Όταν δε χρησιμοποιήσετε τη συσκευή εντός ενός ορισμένου χρονικού διαστήματος, απενεργοποιείται η συσκευή

αυτόματα. Μπορείτε να αλλάξετε τη διάρκεια στις βασικές ρυθμίσεις. → *Σελίδα 201*

- Από τη συσκευή μπορεί για τεχνικούς λόγους να εξέρχεται ατμός.

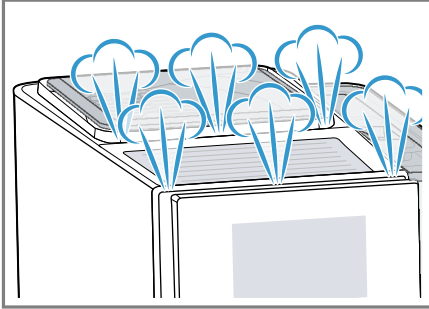

- Το πρώτο ρόφημα δεν έχει ακόμη το πλήρες άρωμα, όταν:
 - Χρησιμοποιείτε τη συσκευή για πρώτη φορά.
 - Έχετε εκτελέσει ένα πρόγραμμα σέρβις.
 - Δε χρησιμοποιήσατε τη συσκευή για μεγάλο χρονικό διάστημα.

Μην πιείτε το ρόφημα.

Συμβουλή: Μια μόνιμα λεπτή κρέμα αποκτάτε, αφού πρώτα θέσετε τη συσκευή σας σε λειτουργία και ετοιμάσετε μερικά ροφήματα.

7 Βασικός χειρισμός

7.1 Ενεργοποίηση ή απενεργοποίηση της συσκευής

- ▶ Πατήστε . Κατά την ενεργοποίηση, η οθόνη ενδείξεων δείχνει το λογότυπο. Κατά την ενεργοποίηση και απενεργοποίηση, η συσκευή ξεπλένεται αυτόματα. Κατά την απενεργοποίηση, η συσκευή

διοχετεύει τον ατμό για το καθάρισμα στον δίσκο σταξίματος. Η συσκευή δεν ξεπλένεται, όταν κατά την ενεργοποίηση είναι ακόμη ζεστή ή πριν την απενεργοποίηση δεν έγινε καμία λήψη ροφήματος.

7.2 Λήψη ροφήματος

Μάθετε, πώς θα παρασκευάσετε ένα ρόφημα της επιλογής σας.

ΠΡΟΕΙΔΟΠΟΙΗΣΗ Κίνδυνος ζεματίσματος!

- Τα φρεσκοπαρασκευασμένα ροφήματα είναι πάρα πολύ ζεστά.
- ▶ Όταν χρειάζεται, αφήστε τα ροφήματα να κρυώσουν για λίγο.
 - ▶ Αποφύγετε την επαφή του δέρματος με εξερχόμενα υγρά και ατμούς.

Υποδείξεις

- Σε ορισμένες ρυθμίσεις, ο καφές παρασκευάζεται σε περισσότερα βήματα. Περιμένετε μέχρι να ολοκληρωθεί η διαδικασία.
- Όταν κάνετε λήψη ενός ροφήματος με γάλα, συνδέετε πάντοτε ένα γεμάτο με γάλα δοχείο με τον εύκαμπο σωλήνα γάλακτος και τον σωλήνα αναρρόφησης.
- Όταν το σύστημα γάλακτος δεν έχει καθαριστεί, μπορεί να εξέλθουν μαζί μικρές ποσότητες γάλακτος κατά τη λήψη ζεστού νερού.

7.3 doubleShot και tripleShot

Η συσκευή σας αλέθει δύο ή τρεις φορές καφέ. Για να διαλύονται μόνο οι εύγευστες και αρωματικές ουσίες, αλέθει και παρασκευάζει η συσκευή εκ νέου καφέ.

Όσο περισσότερο διαρκεί η παρασκευή του καφέ, τόσο περισσότερες πικρές ουσίες και ανεπιθύμητα αρώματα απελευθερώνονται. Οι πικρές ουσίες και τα ανεπιθύμητα αρώματα επηρεάζουν αρνητικά τη γεύση και το άρωμα του καφέ.

Σημείωση: Οι λειτουργίες "doubleShot" και "tripleShot" εξαρτώνται από την επιλεγμένη ένταση του ροφήματος και την ποσότητα του ροφήματος.

7.4 Λήψη ροφήματος καφέ με γάλα

Μάθετε π.χ., πώς παρασκευάζετε ένα Latte Macchiato.



ΠΡΟΕΙΔΟΠΟΙΗΣΗ

Κίνδυνος εγκαύματος!

Το σύστημα γάλακτος γίνεται πολύ ζεστό.

- ▶ Μην ακουμπάτε ποτέ το ζεστό σύστημα γάλακτος.
- ▶ Προτού ακουμπήσετε το ζεστό σύστημα γάλακτος, αφήστε το να κρυώσει.

Προϋποθέσεις

- Ο εύκαμπτος σωλήνας γάλακτος με σωλήνα αναρρόφησης είναι συνδεδεμένος στο σύστημα γάλακτος.
 - Ο σωλήνας αναρρόφησης είναι βυθισμένος σε γάλα.
1. Τοποθετήστε ένα ποτήρι κάτω από το στόμιο εξόδου του ροφήματος.
 2. Πατήστε "Κλασικός".
 3. Επιλέξτε και πατήστε το σύμβολο ροφήματος για Latte Macchiato.
 - Για να αλλάξετε την ένταση, πατήστε ①.

- Για να αλλάξετε την ποσότητα πλήρωσης, πατήστε ②.
- Για να αλλάξετε την περιεκτικότητα σε γάλα, πατήστε ③.

4. Πατήστε "Εκκίνηση" και περιμένετε, μέχρι να ολοκληρωθεί η διαδικασία.

- Για να σταματήσετε εντελώς τη λήψη ροφήματος, πατήστε "Στάση".
- Για να σταματήσετε μόνο το τρέχον βήμα λήψης, πατήστε "Παράλειψη".

Το σύστημα γάλακτος καθαρίζεται μετά την παρασκευή αυτόματα με μια σύντομη παροχή ατμού.

Υποδείξεις

- Όταν για περίπου 30 δευτερόλεπτα δεν αλλάξετε καμία ρύθμιση, εγκαταλείπει η συσκευή τη λειτουργία ρύθμισης.
- Η συσκευή αποθηκεύει τις ρυθμίσεις αυτόματα.

Συμβουλές

- Μπορείτε να προθερμάνετε τα φλιτζάνια πριν τη λήψη επίσης με ζεστό νερό ή τη θέρμανση φλιτζανιών¹.
- Μπορείτε να χρησιμοποιήσετε επίσης φυτικά ροφήματα αντί γάλα, π.χ. από σόγια.
- Η ποιότητα του αφρώγαλου εξαρτάται από το είδος του χρησιμοποιούμενου γάλακτος ή του φυτικού ροφήματος.

7.5 Ταυτόχρονη λήψη δύο φλιτζανιών

Ανάλογα με το ροφήμά σας, μπορείτε να προετοιμάσετε ταυτόχρονα 2 φλιτζάνια.

¹ Ανάλογα με τον εξοπλισμό της συσκευής

Σημείωση: Όταν η λειτουργία "doubleShot" ή "tripleShot" είναι ενεργοποιημένη, δεν είναι δυνατή η λειτουργία ταυτόχρονης λήψης δύο φλιτζανιών.

1. Πατήστε το σύμβολο για το επιθυμητό ρόφημα.
2. Πατήστε .
- ✓ Η οθόνη ενδείξεων δείχνει τη ρύθμιση.
3. Τοποθετήστε δύο φλιτζάνια αριστερά και δεξιά κάτω από το στόμιο εξόδου του ροφήματος.
4. Πατήστε "Εκκίνηση".
Το ρόφημα παρασκευάζεται σε 2 βήματα. Οι κόκκοι αλέθονται σε 2 διαδικασίες άλεσης.
✓ Το ρόφημα παρασκευάζεται και στη συνέχεια τρέχει στα φλιτζάνια.
5. Περιμένετε, μέχρι να ολοκληρωθεί η διαδικασία.

8 Μηχανισμός άλεσης

Η συσκευή σας διαθέτει έναν ρυθμιζόμενο μηχανισμό άλεσης, με τον οποίο μπορείτε να ρυθμίσετε εξατομικευμένα τον βαθμό άλεσης των κόκκων καφέ.

8.1 Ρύθμιση βαθμού άλεσης

Ρυθμίστε, κατά τη διάρκεια που αλέθονται οι κόκκοι καφέ, τον επιθυμητό βαθμό άλεσης.



ΠΡΟΕΙΔΟΠΟΙΗΣΗ Κίνδυνος τραυματισμού!

- Ο μηχανισμός άλεσης περιστρέφεται.
- ▶ Μην πιάνετε ποτέ μέσα στον μηχανισμό άλεσης.

ΠΡΟΣΟΧΗ!

Κίνδυνος ζημιάς στον μηχανισμό άλεσης. Λόγω λάθους ρύθμισης του βαθμού άλεσης, μπορεί να πάθει ζημιά ο μηχανισμός άλεσης.

- ▶ Ρυθμίζετε τον βαθμό άλεσης μόνο με τον μηχανισμό άλεσης σε λειτουργία.
- ▶ Ρυθμίστε τον βαθμό άλεσης σταδιακά με τον περιστροφικό επιλογέα.

Βαθμός άλεσης	Ρύθμιση
Λεπτός βαθμός άλεσης για πολύ καβουρδισμένους κόκκους καφέ.	Γυρίστε τον περιστροφικό επιλογέα αντίθετα προς τη φορά των δεικτών του ρολογιού. 
Λεπτός βαθμός άλεσης για λίγο καβουρδισμένους κόκκους καφέ.	Γυρίστε τον περιστροφικό επιλογέα προς τη φορά των δεικτών του ρολογιού. 

Η ρύθμιση του βαθμού άλεσης θα γίνει αντιληπτή από το δεύτερο φλιτζάνι.

Συμβουλή: Όταν ο καφές βγαίνει μόνο σταγόνα-σταγόνα, ρυθμίστε πιο χοντρό βαθμό άλεσης.
Όταν ο καφές είναι πολύ αραιός και έχει πολύ λίγη κρέμα, ρυθμίστε πιο λεπτό βαθμό άλεσης.

9 Ασφάλεια παιδιών

Για να προστατεύετε τα παιδιά από ζεματίσματα και εγκαύματα, μπορείτε να κλειδώσετε τη συσκευή.

9.1 Ενεργοποίηση της ασφάλειας παιδιών

Προϋπόθεση: Η συσκευή είναι ενεργοποιημένη.

- ▶ Πατήστε  το λιγότερο 3 δευτερόλεπτα.
- ✓ Η ασφάλεια παιδιών είναι ενεργοποιημένη.

9.2 Απενεργοποίηση ασφάλειας παιδιών

- ▶ Πατήστε  το λιγότερο 3 δευτερόλεπτα.
- ✓ Η ασφάλεια παιδιών είναι απενεργοποιημένη.

10 Θέρμανση φλιτζανιών¹

Μπορείτε να προθερμάνετε τα φλιτζάνια σας με τη θέρμανση φλιτζανιών.

10.1 Ενεργοποίηση και απενεργοποίηση της θέρμανσης φλιτζανιών¹

ΠΡΟΕΙΔΟΠΟΙΗΣΗ

Κίνδυνος εγκαύματος!

Η θέρμανση φλιτζανιών¹ γίνεται πολύ ζεστή.

- ▶ Μην ακουμπήσετε ποτέ τη ζεστή θέρμανση φλιτζανιών¹.

- ▶ Αφήστε τη θέρμανση φλιτζανιών¹ να κρυώσει, προτού την ακουμπήσετε.

Συμβουλή: Για να ζεστάνετε ιδανικά τα φλιτζάνια, τοποθετήστε τα με τον πάτο πάνω στη θέρμανση φλιτζανιών¹.

- ▶ Ενεργοποιήστε ή απενεργοποιήστε τη θέρμανση φλιτζανιών¹ στις βασικές ρυθμίσεις.
→ "Επισκόπηση των βασικών ρυθμίσεων", Σελίδα 201

11 Αγαπημένα

Αποθηκεύστε ροφήματα με προσωπικές ρυθμίσεις σε ένα αγαπημένο.

Μπορείτε να μαρκάρετε τα αγαπημένα με ένα χρώμα. Ένα αγαπημένο περιλαμβάνει ένα ρόφημα με προσωπικές ρυθμίσεις. Μπορείτε οποτεδήποτε να αλλάξετε τις ρυθμίσεις.

Σημείωση: Για να εγκαταλείψετε τις ρυθμίσεις, πατήστε ← ή ξεκινήστε τη λήψη ροφήματος.

11.1 Αποθήκευση ροφήματος από την επιλογή ροφήματος

1. Επιλέξτε ένα ρόφημα από "Κλασικός" ή "coffeeWorld".
2. Εκτελέστε τις προσωπικές ρυθμίσεις ροφημάτων.
3. Πατήστε "Αγαπημένο".
4. Επιλέξτε το επιθυμητό χρώμα για το ρόφημα.
5. Πατήστε "Αποθήκευση".

¹ Ανάλογα με τον εξοπλισμό της συσκευής

11.2 Αποθήκευση του ροφήματος στο μενού

1. Πατήστε "Αγαπημένα".
2. Πατήστε ☺.
- ✓ Η οθόνη ενδείξεων δείχνει όλα τα διαθέσιμα ροφήματα.
3. Επιλέξτε το επιθυμητό ρόφημα.
4. Εκτελέστε τις προσωπικές ρυθμίσεις ροφημάτων.
5. Πατήστε "Επόμενο".
6. Επιλέξτε το επιθυμητό χρώμα για το ρόφημα.
7. Πατήστε "Αποθήκευση".

11.3 Αλλαγή των ρυθμίσεων ροφημάτων

1. Πατήστε "Αγαπημένα".
2. Επιλέξτε το ρόφημα και πατήστε το σύντομα.
3. Αλλάξτε τις ρυθμίσεις ροφημάτων.
4. Πατήστε "Παραλαβή".
- ✓ Οι νέες ρυθμίσεις αποθηκεύτηκαν.

11.4 Διαγραφή ενός αγαπημένου

1. Πατήστε "Αγαπημένα".
2. Επιλέξτε το ρόφημα.
3. Πατήστε για τουλάχιστον 3 δευτερόλεπτα στο ρόφημα.
4. Επιβεβαιώστε "Διαγραφή".

11.5 Ταξινόμηση των αγαπημένων

1. Πατήστε "Ρυθμίσεις".
2. Πατήστε "Εξατομίκευση".
3. Πατήστε "Ταξινόμηση αγαπημένων".
4. Ταξινομήστε τα αγαπημένα, π.χ. σύμφωνα με το όνομα ή το χρώμα.

12 Home Connect

Αυτή η συσκευή έχει δυνατότητα δικτύου. Συνδέστε τη συσκευή σας με μια φορητή τερματική συσκευή, για να χρησιμοποιήσετε τις λειτουργίες μέσω της εφαρμογής (App) Home Connect, για να προσαρμόσετε τις βασικές ρυθμίσεις ή για να παρακολουθήσετε την τρέχουσα κατάσταση λειτουργίας.

Οι υπηρεσίες Home Connect δεν είναι διαθέσιμες σε όλες τις χώρες. Η διαθεσιμότητα της λειτουργίας Home Connect εξαρτάται από τη διαθεσιμότητα των υπηρεσιών Home Connect στη χώρα σας. Πληροφορίες για αυτό θα βρείτε στο: www.home-connect.com.

Η εφαρμογή (App) Home Connect σας καθοδηγεί σε ολόκληρη τη διαδικασία της σύνδεσης. Ακολουθήστε τις οδηγίες στην εφαρμογή (App) Home Connect, για να πραγματοποιήσετε τις ρυθμίσεις.

Συμβουλή: Προσέξτε επίσης τις υποδείξεις στην εφαρμογή (App) Home Connect.

Υποδείξεις

- Προσέξτε τις υποδείξεις ασφαλείας σε αυτές τις οδηγίες χρήσης και βεβαιωθείτε, ότι αυτές τηρούνται επίσης, όταν χειρίζεστε τη συσκευή μέσω της εφαρμογής (App) Home Connect.
→ "Ασφάλεια", Σελίδα 185
- Ο χειρισμός στη συσκευή έχει πάντοτε προτεραιότητα. Σε αυτόν τον χρόνο ο χειρισμός μέσω της εφαρμογής (App) Home Connect δεν είναι δυνατός.

12.1 Ρύθμιση του Home Connect

Προϋποθέσεις

- Η συσκευή είναι συνδεδεμένη με το δίκτυο του ρεύματος και ενεργοποιημένη.
- Έχετε μια κινητή τερματική συσκευή με μια τρέχουσα έκδοση του λειτουργικού συστήματος iOS ή Android, π.χ. ένα smartphone.
- Η κινητή τερματική συσκευή και η συσκευή βρίσκονται στην εμβέλεια του σήματος WLAN του οικιακού δικτύου σας.
- Η εφαρμογή (App) Home Connect είναι εγκατεστημένη στην κινητή τερματική συσκευή.

1. Ανοίξτε την εφαρμογή (App) Home Connect και σαρώστε τον ακόλουθο κωδικό QR.
→ *Εικ. 17*
2. Ακολουθήστε τις οδηγίες στην εφαρμογή (App) Home Connect.

12.2 Ρυθμίσεις Home Connect

Προσαρμόστε το Home Connect στις δικές σας ανάγκες.

Τις ρυθμίσεις Home Connect μπορείτε να τις βρείτε στις βασικές ρυθμίσεις της συσκευής σας. Ποιες ρυθμίσεις δείχνει η οθόνη ενδείξεων, εξαρτάται, εάν Home Connect είναι εγκατεστημένο και εάν η συσκευή είναι συνδεδεμένη με το οικιακό δίκτυο.

Επισκόπηση των ρυθμίσεων Home Connect

Εδώ θα βρείτε μια επισκόπηση για τις ρυθμίσεις "Home Connect" και τις ρυθμίσεις δικτύου.

Βασική ρύθμιση	Επιλογή	Περιγραφή
Σύνδεση WLAN	On Off	Απενεργοποιήστε τη μονάδα ασύρματης επικοινωνίας σε περίπτωση μεγάλης απουσίας ή για εξοικονόμηση ενέργειας. Σημείωση: Στη δικτυωμένη λειτουργία ετοιμότητας, η συσκευή σας χρειάζεται το πολύ 2 W.
Τηλε-εκκίνηση	On Off	Ενεργοποιήστε και απενεργοποιήστε την τηλε-εκκίνηση στη συσκευή. Σημείωση: Με την εφαρμογή (App) "Home Connect" είναι δυνατή μόνο η απενεργοποίηση.
Προσθήκη κινητής - συσκευής	-	Συνδέστε τη συσκευή με την εφαρμογή (App) "Home Connect" ή πρόσθετους λογαριασμούς .
Πληροφορίες δικτύου	-	Ένδειξη πληροφοριών δικτύου και πληροφοριών συσκευής.

Βασική ρύθμιση	Επιλογή	Περιγραφή
Διαγραφή ρυθμίσεων δικτύου	-	Σημείωση: Χωρίς τη σύνδεση δικτύου δεν είναι δυνατός κανένας χειρισμός μέσω της εφαρμογής (App) "Home Connect".
Ενημέρωση λογισμικού	-	Σημείωση: Αυτή η ρύθμιση είναι διαθέσιμη μόνο σε μια ενημέρωση λογισμικού.

12.3 Προστασία των προσωπικών δεδομένων

Προσέξτε τις υποδείξεις για την προστασία των προσωπικών δεδομένων.

Με τη σύνδεση για πρώτη φορά της συσκευής σας με ένα συνδεδεμένο στο διαδίκτυο (Internet) οικιακό δίκτυο μεταδίδει η συσκευή σας τις ακόλουθες κατηγορίες δεδομένων στον εξυπηρετητή Home Connect (πρώτη εγγραφή):

- Μονοσήμαντη αναγνώριση συσκευής (αποτελούμενη από κωδικούς συσκευής καθώς και τη διεύθυνση MAC της ενσωματωμένης μονάδας επικοινωνίας Wi-Fi).
- Πιστοποιητικό ασφαλείας της μονάδας επικοινωνίας Wi-Fi (για την ασφάλεια της σύνδεσης μέσω της τεχνολογίας των πληροφοριών).
- Η τρέχουσα έκδοση λογισμικού και υλισμικού της οικιακής συσκευής σας.
- Κατάσταση μιας ενδεχομένης προηγούμενης επαναφοράς στις ρυθμίσεις του εργοστασίου.

Αυτή η πρώτη εγγραφή προετοιμάζει τη χρήση των λειτουργιών Home Connect και είναι απαραίτητη



από τη χρονική στιγμή, που θέλετε να χρησιμοποιήσετε τις λειτουργίες Home Connect για πρώτη φορά.

Σημείωση: Προσέξτε, ότι οι λειτουργίες Home Connect μπορεί να χρησιμοποιηθούν μόνο σε συνδυασμό με την εφαρμογή (App) Home Connect. Πληροφορίες για την προστασία των προσωπικών δεδομένων μπορείτε να καλέσετε στην εφαρμογή (App) Home Connect.

13 Βασικές ρυθμίσεις

Μπορείτε να προσαρμόσετε τις βασικές ρυθμίσεις της συσκευής σας στις προσωπικές σας ανάγκες και να καλέσετε πρόσθετες λειτουργίες.

13.1 Αλλαγή των βασικών ρυθμίσεων

1. Πατήστε .
- ✓ Η οθόνη ενδείξεων δείχνει τη λίστα των βασικών ρυθμίσεων.
2. Αλλάξτε την επιθυμητή βασική ρύθμιση.
- ✓ Η συσκευή αποθηκεύει τη βασική ρύθμιση αυτόματα.
3. Για να εγκαταλείψετε τις βασικές ρυθμίσεις, πατήστε .

13.2 Επισκόπηση των βασικών ρυθμίσεων

Εδώ θα βρείτε μια επισκόπηση των βασικών ρυθμίσεων.

el Βασικές ρυθμίσεις

Ρύθμιση ροφήματος	Θερμοκρασία παρασκευής	Ρύθμιση της θερμοκρασίας παρασκευής.
	Σειρά γάλακτος	Ρύθμιση της σειράς γάλακτος και καφέ.
	Διάλειμμα Latte Macchiato	Ρύθμιση ενός διαλείμματος μεταξύ γάλακτος και καφέ.
	Επαναφορά των παραμέτρων ροφημάτων	Επαναφορά των ρυθμίσεων ροφημάτων.
Ρύθμιση της συσκευής	Θέρμανση φλιτζανιών ¹	Ενεργοποίηση ή απενεργοποίηση της θέρμανσης φλιτζανιών. ¹
	Αυτόματη απενεργοποίηση	Ρύθμιση του χρόνου, μετά από τον οποίο η συσκευή απενεργοποιείται.
	Φωτεινότητα της οθόνης ενδείξεων	Ρύθμιση της φωτεινότητας σε βαθμίδες.
	Ήχοι	<ul style="list-style-type: none">■ Ενεργοποίηση και απενεργοποίηση των ήχων.■ Ρύθμιση της έντασης των ήχων.
	Σκληρότητα του νερού	Ρύθμιση της σκληρότητας του νερού.
	Γλώσσα	Ρύθμιση της γλώσσας.
	Εργοστασιακές ρυθμίσεις	Επαναφορά της συσκευής στις εργοστασιακές ρυθμίσεις.
Εξατομίκευση		
	Λειτουργία μετά την ενεργοποίηση	Ρύθμιση της ένδειξης οθόνης για "Αγαπημένα", "Κλασικός" ή "coffeeWorld".
	Ταξινόμηση των αγαπημένων	Καθορισμός της σειράς των αγαπημένων.

¹ Ανάλογα με τον εξοπλισμό της συσκευής

Home Connect	Πληροφορίες για Home Connect	Για να ξεκινήσετε, σκανάρετε τον κωδικό QR. → "Ρυθμίσεις Home Connect", Σελίδα 200
Πληροφορίες συσκευής	Μετρητής ροφημάτων	Ένδειξη του αριθμού των ληφθέντων ροφημάτων.
	Πληροφορίες καθαρισμού	Ένδειξη της διάρκειας μέχρι την επόμενη αντικατάσταση του φίλτρου νερού ή το ξεκίνημα ενός προγράμματος σέρβις.
	Πληροφορίες έκδοσης	Ένδειξη πληροφοριών δικτύου και πληροφοριών συσκευής.
	Πληροφορίες άδειας χρήσης	Ένδειξη του κειμένου της άδειας χρήσης FOSS.
Τρόπος λειτουργίας	Τρόπος λειτουργίας επίδειξης	Ενεργοποιήστε ή απενεργοποιήστε το "Λειτουργία επίδειξης".
¹ Ανάλογα με τον εξοπλισμό της συσκευής		

14 Καθαρισμός και φροντίδα

Για να παραμένει η συσκευή σας για μεγάλο χρονικό διάστημα λειτουργική, καθαρίζετε και φροντίζετε την προσεκτικά.

14.1 Καταλληλότητα για το πλυντήριο πιάτων

Εδώ θα βρείτε μια επισκόπηση των εξαρτημάτων, που μπορείτε να καθαρίσετε στο πλυντήριο πιάτων.

ΠΡΟΣΟΧΗ!

Μερικά εξαρτήματα είναι ευαίσθητα στη θερμοκρασία και μπορεί να πάθουν ζημιά, κατά το καθάρισμα στο πλυντήριο πιάτων.

- ▶ Προσέξτε τις οδηγίες χρήσης του πλυντηρίου πιάτων.

- ▶ Στο πλυντήριο των πιάτων καθαρίζετε μόνο κατάλληλα εξαρτήματα.
- ▶ Χρησιμοποιείτε μόνο προγράμματα, που δε θερμαίνουν τα εξαρτήματα πάνω από 60 °C.

Κατάλληλο:

- Δίσκος σταξίματος

Μη κατάλληλο:

- Δοχείο νερού

el Καθαρισμός και φροντίδα

- Λαμαρίνα σταξίματος
- Δοχείο συλλογής υπολειμμάτων καφέ
- Μηχανική ένδειξη της στάθμης πλήρωσης
- Σύστημα γάλακτος με προσαρμογέα
- Καπάκι δοχείου νερού
- Κάλυμμα αρώματος
- Μονάδα παρασκευής
- Κάλυμμα του συστήματος εκροής

14.2 Υλικά καθαρισμού

Χρησιμοποιείτε μόνο κατάλληλα υλικά καθαρισμού.

ΠΡΟΣΟΧΗ!

Τα ακατάλληλα υλικά καθαρισμού μπορεί να καταστρέψουν τις επιφάνειες της συσκευής.

- ▶ Μη χρησιμοποιείτε κανένα ισχυρό απορρυπαντικό ή υλικά τριψίματος.
- ▶ Μην χρησιμοποιείτε καθαριστικά που περιέχουν αλκοόλη ή οινόπνευμα.
- ▶ Μη χρησιμοποιείτε κανένα σκληρό σύμμα τριψίματος ή σφουγγάρι καθαρισμού.

Τα ακατάλληλα υλικά καθαρισμού και αφαλάτωσης μπορούν να καταστρέψουν τη συσκευή.

- ▶ Για την αφαλάτωση μη χρησιμοποιείτε καθαρό κιτρικό οξύ, ξίδι ή υλικά με βάση το ξίδι.
- ▶ Μη χρησιμοποιείτε κανένα μέσο απασβέστωσης με φωσφορικό οξύ.
- ▶ Χρησιμοποιείτε αποκλειστικά δισκία αφαλάτωσης και δισκία καθαρισμού που έχουν σχεδιαστεί για τη συσκευή.
→ "Εξαρτήματα", Σελίδα 192

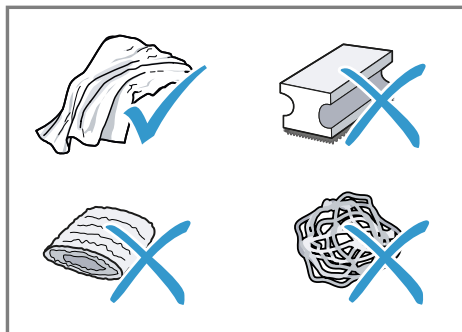

Συμβουλές

- Πλύνετε καλά τα νέα σφουγγάρια καθαρισμού, για να απομακρύνετε τα ενδεχομένως προσκολλημένα άλατα. Τα άλατα μπορεί να προξενήσουν την εμφάνιση σκουριάς στις επιφάνειες ανοξείδωτου χάλυβα.
- Αφαιρείτε πάντα αμέσως τα κατάλοιπα αλάτων, καφέ, γάλακτος, καθαριστικών διαλυμάτων και διαλυμάτων απασβέστωσης, για να εμποδίσετε τη δημιουργία σκουριάς.

14.3 Καθαρισμός συσκευής

⚠ ΠΡΟΕΙΔΟΠΟΙΗΣΗ Κίνδυνος ηλεκτροπληξίας!

Μια εισχώρηση υγρασίας μπορεί να προκαλέσει ηλεκτροπληξία.

- ▶ Μη βυθίζετε ποτέ τη συσκευή ή το καλώδιο σύνδεσης στο δίκτυο του ρεύματος στο νερό.
- ▶ Δεν επιτρέπεται να χυθεί καθόλου υγρό πάνω στη βυσματούμενη σύνδεση της συσκευής.

- ▶ Μη χρησιμοποιείτε συσκευές εκτόξευσης ατμού ή συσκευές καθαρισμού υψηλής πίεσης, για να καθαρίσετε τη συσκευή.

⚠ ΠΡΟΕΙΔΟΠΟΙΗΣΗ

Κίνδυνος εγκαύματος!

Μερικά μέρη της συσκευής γίνονται πολύ ζεστά.

- ▶ Μην ακουμπάτε ποτέ τα καυτά μέρη της συσκευής.
- ▶ Μετά τη χρήση αφήστε τα καυτά μέρη της συσκευής να κρυώσουν, προτού τα ακουμπήσετε.

1. Καθαρίστε το περίβλημα, τις γυαλιστερές επιφάνειες και το πεδίο χειρισμού με το συμπαραδιδόμενο πανί από μικροΐνες.
2. Καθαρίστε το στόμιο εξόδου μετά τη λήψη ροφήματος με ένα μαλακό, υγρό πανί.
3. Πλύνετε το δοχείο νερού με φρέσκο, καθαρό νερό.
4. Όταν η συσκευή δε χρησιμοποιήθηκε για μεγαλύτερο χρονικό διάστημα, π.χ. λόγω διακοπών, καθαρίστε όλη τη συσκευή, συμπεριλαμβανομένων των κινητών μερών, όπως π.χ. της μονάδας παρασκευής ή του δοχείου νερού.

Σημείωση: Όταν η συσκευή ενεργοποιηθεί σε κρύα κατάσταση ή απενεργοποιηθεί μετά τη λήψη καφέ, ξεπλένεται αυτόματα. Το σύστημα καθαρίζεται έτσι από μόνο του.

14.4 Καθαρισμός δίσκου σταξίματος και δοχείου συλλογής υπολειμμάτων καφέ

Αδειάζετε και καθαρίζετε καθημερινά τον δίσκο σταξίματος και το δοχείο συλλογής υπολειμμάτων καφέ, για να

αποφευχθεί ο σχηματισμός αποθεμάτων. Ακολουθήστε τις εικονογραφημένες οδηγίες στην αρχή των οδηγιών.

→ *Εικ. 18 - 19*

14.5 Προγράμματα σέρβις

Όταν τοποθετείτε ή αφαιρείτε ένα φίλτρο νερού ή για τον προσεκτικό καθαρισμό της συσκευής σας, χρησιμοποιείτε τα προγράμματα σέρβις. Η συσκευή σας δηλώνει αν πρέπει να εκτελέσετε πρόγραμμα σέρβις, π.χ. καθαρισμό.

ΠΡΟΣΟΧΗ!

Ο μη ενδεδειγμένος ή καθυστερημένος καθαρισμός και απασβέστωση, μπορεί να προκαλέσει ζημιά στη συσκευή.

- ▶ Εκτελέστε αμέσως τη διαδικασία της απασβέστωσης σύμφωνα με τις οδηγίες.
- ▶ Βάζετε μόνο δισκία καθαρισμού στη θήκη δισκίων.
- ▶ Μη βάζετε δισκία απασβέστωσης ή άλλα υλικά στη θήκη δισκίων.

Υποδείξεις

- Η οθόνη ενδείξεων δείχνει, πόσο έχει προχωρήσει η διαδικασία.
- Εάν η συσκευή σας είναι κλειδωμένη, μπορείτε να τη χρησιμοποιήσετε ξανά, μόνο μετά την εκτέλεση της διαδικασίας απασβέστωσης.

Συμβουλή: Αφαιρείτε και καθαρίζετε τακτικά, πρόσθετα στην αυτόματη διαδικασία ξεπλύματος, τη μονάδα παρασκευής.

Χρήση των προγραμμάτων σέρβις

1. Πατήστε .

el Καθαρισμός και φροντίδα

2. Πατήστε το σύμβολο για το επιθυμητό πρόγραμμα.

✓ Η οθόνη ενδείξεων σας καθοδηγεί μέσα στο πρόγραμμα.

Επισκόπηση των προγραμμάτων σέρβις

Εδώ θα βρείτε μια επισκόπηση των προγραμμάτων σέρβις.

Σημείωση: Η αρχική εικόνα δείχνει τις εναπομείνουσες λήψεις ροφήματος μέχρι την εκτέλεση του προγράμματος καθώς και τη διάρκειά του.

	Φίλτρο INTENZA	Τοποθέτηση, αντικατάσταση ή αφαίρεση του φίλτρου νερού.
	Καθαρισμός του συστ. γάλακτος	Αυτόματο ξέπλυμα του συστήματος γάλακτος.
	calc'nClean	Συνδυασμός καθαρισμού και απασβέστωσης. Απομάκρυνση των αλάτων ασβεστίου και των υπολειμμάτων καφέ από τους σωλήνες.
	Καθαρισμός	Απομάκρυνση των υπολειμμάτων καφέ από τους σωλήνες.
	Απασβέστωση	Απομάκρυνση των αλάτων ασβεστίου από τους σωλήνες.
	Καθαρισμός μονάδας παρασκευής	Η οθόνη ενδείξεων δείχνει βήμα προς βήμα τον ιδανικό καθαρισμό της μονάδας παρασκευής.
	Καθαρισμ. στομ. εξόδου ροφήματος	Η οθόνη ενδείξεων δείχνει βήμα προς βήμα τον ιδανικό καθαρισμό του στομίου εξόδου.
	Αντιπαγετική προστασία	Εκκένωση των σωλήνων για προστασία της συσκευής κατά τη μεταφορά ή αποθήκευση.
	Ειδικό ξέπλυμα	Όταν διακοπεί ένα πρόγραμμα σέρβις, π.χ. λόγω μιας διακοπής ρεύματος, η συσκευή θα ξεπλυθεί αυτόματα. Μετά είναι η συσκευή πάλι έτοιμη για λειτουργία.

Συμβουλές

- Όταν ξεκινήσετε τα προγράμματα "Απασβέστωση" ή "calc'nClean", τοποθετήστε ένα δοχείο με χωρητικότητα τουλάχιστον 1 l.
- Όταν χρησιμοποιείτε ένα φίλτρο νερού, αυξάνεται το χρονικό όριο μέχρι να πρέπει να εκτελέσετε ένα πρόγραμμα σέρβις.
- Μπορείτε να συνδυάσετε "Απασβέστωση" και "Καθαρισμός" με το πρόγραμμα σέρβις "calc'nClean".

15 Αποκατάσταση βλαβών

Τις μικρότερες βλάβες στη συσκευή σας μπορείτε να τις αποκαταστήσετε οι ίδιοι. Χρησιμοποιήστε τις πληροφορίες για την αποκατάσταση βλαβών, προτού έρθετε σε επαφή με την υπηρεσία εξυπηρέτησης πελατών. Έτσι αποφεύγετε άσκοπα έξοδα.

ΠΡΟΕΙΔΟΠΟΙΗΣΗ

Κίνδυνος ηλεκτροπληξίας!

Οι ακατάλληλες επισκευές είναι επικίνδυνες.

- ▶ Μόνο εκπαιδευμένο γι' αυτό, ειδικευμένο προσωπικό επιτρέπεται να πραγματοποιήσει επισκευές στη συσκευή.
- ▶ Μόνο γνήσια ανταλλακτικά επιτρέπεται να χρησιμοποιηθούν για την επισκευή της συσκευής.
- ▶ Εάν το καλώδιο σύνδεσης στο δίκτυο του ρεύματος αυτής της συσκευής υποστεί ζημιά, πρέπει να αντικατασταθεί από τον κατασκευαστή ή την υπηρεσία εξυπηρέτησης πελατών του ή από ένα αντίστοιχα ειδικευμένο άτομο, για την αποφυγή επικινδύνων καταστάσεων.

Βλάβη	Αιτίες και αντιμετώπιση προβλημάτων
Η συσκευή δεν αντιδρά πλέον.	<p>Η συσκευή έχει μια βλάβη.</p> <ol style="list-style-type: none"> 1. Τραβήξτε το φις από την πρίζα και περιμένετε 60 δευτερόλεπτα. 2. Συνδέστε το φις στην πρίζα.
Home Connect Το δε λειτουργεί σωστά.	<p>Διάφορες αιτίες είναι δυνατές.</p> <ul style="list-style-type: none"> ▶ Πηγαίνετε στο www.home-connect.com.
Η συσκευή δίνει μόνο νερό, καθόλου καφέ.	<p>Ένα άδειο δοχείο κόκκων καφέ δεν αναγνωρίζεται από τη συσκευή.</p> <ul style="list-style-type: none"> ▶ Προσθέστε κόκκους καφέ. <p>Το κανάλι του καφέ στη μονάδα παρασκευής είναι φραγμένο.</p> <ul style="list-style-type: none"> ▶ Καθαρίστε τη μονάδα παρασκευής. <p>Οι κόκκοι του καφέ είναι πολύ λιπαροί και δεν πέφτουν στον μηχανισμό άλεσης.</p> <ul style="list-style-type: none"> ▶ Χτυπήστε το δοχείο των κόκκων καφέ. ▶ Αλλάξτε το είδος του καφέ. ▶ Μη χρησιμοποιείτε λιπαρούς κόκκους καφέ. ▶ Καθαρίστε το άδειο δοχείο των κόκκων καφέ με ένα υγρό πανί.
	<p>Η μονάδα παρασκευής δεν είναι σωστά τοποθετημένη.</p> <ol style="list-style-type: none"> 1. Ελέγξτε, εάν η μονάδα παρασκευής είναι σωστά τοποθετημένη και καλά ασφαλισμένη.

Βλάβη	Αιτίες και αντιμετώπιση προβλημάτων
Η συσκευή δίνει μόνο νερό, καθόλου καφέ.	<p>2. Σπρώξτε τον κόκκινο μοχλό επάνω προς τα αριστερά.</p> <p>3. Τοποθετήστε το κάλυμμα του θαλάμου παρασκευής.</p>
Η συσκευή δε δίνει καθόλου αφρόγαλο.	<p>Το σύστημα γάλακτος είναι λερωμένο.</p> <ul style="list-style-type: none"> ▶ Καθαρίστε το σύστημα γάλακτος στο πλυντήριο πιάτων. <p>Ο σωλήνας γάλακτος δε βυθίζεται στο γάλα.</p> <ul style="list-style-type: none"> ▶ Χρησιμοποιήστε περισσότερο γάλα. ▶ Ελέγξτε, εάν ο σωλήνας γάλακτος βυθίζεται στο γάλα. <p>Η συσκευή έχει πολλά άλατα.</p> <ul style="list-style-type: none"> ▶ Απασβεστώστε τη συσκευή.
Το σύστημα γάλακτος δεν αναρροφά καθόλου γάλα.	<p>Το σύστημα γάλακτος δεν έχει συναρμολογηθεί σωστά.</p> <ul style="list-style-type: none"> ▶ Συναρμολογήστε σωστά το σύστημα γάλακτος. <p>Ο σωλήνας γάλακτος δε βυθίζεται στο γάλα.</p> <ul style="list-style-type: none"> ▶ Χρησιμοποιήστε περισσότερο γάλα. ▶ Ελέγξτε, εάν ο σωλήνας γάλακτος βυθίζεται στο γάλα.
Το αφρόγαλο είναι πολύ κρύο.	<p>Το γάλα είναι πολύ κρύο.</p> <ul style="list-style-type: none"> ▶ Χρησιμοποιήστε χλιαρό γάλα.
Η συσκευή δε δίνει καθόλου ζεστό νερό.	<p>Το σύστημα γάλακτος είναι λερωμένο.</p> <ul style="list-style-type: none"> ▶ Καθαρίστε το σύστημα γάλακτος στο πλυντήριο πιάτων.
Η συσκευή δε δίνει κανένα ρόφημα.	<p>Στο φίλτρο νερού υπάρχει αέρας.</p> <ol style="list-style-type: none"> 1. Βυθίστε το φίλτρο νερού με το άνοιγμα προς τα επάνω στο νερό τόσο, μέχρι να μη διαφεύγει πλέον καμία φυσαλίδα αέρα. 2. Τοποθετήστε ξανά το φίλτρο. <ul style="list-style-type: none"> ▶ Πιέστε σταθερά και ευθεία το φίλτρο νερού μέσα στη σύνδεση του δοχείου. <p>Τα υπολείμματα του υλικού απασβέστωσης φράζουν το δοχείο νερού.</p> <ol style="list-style-type: none"> 1. Αφαιρέστε το δοχείο νερού. 2. Καθαρίστε καλά το δοχείο νερού.
Στον εσωτερικό πάτο της συσκευής βρίσκονται σταγόνες νερού.	<p>Ο δίσκος σταξίματος αφαιρέθηκε πολύ νωρίς.</p> <ul style="list-style-type: none"> ▶ Περιμένετε με την αφαίρεση του δίσκου σταξίματος για μερικά δευτερόλεπτα, μετά την τελευταία λήψη ροφήματος.

Βλάβη	Αιτίες και αντιμετώπιση προβλημάτων
Η μονάδα παρασκευής δεν μπορεί να αφαιρεθεί.	Η ασφάλιση δε λύνεται, η μονάδα παρασκευής μαγκώνει. ▶ Απενεργοποιήστε τη συσκευή και ενεργοποιήστε την ξανά μετά από 3 λεπτά.
Ο μηχανισμός άλεσης δεν ξεκινά.	Η συσκευή είναι πολύ ζεστή. 1. Αποσυνδέστε τη συσκευή από το δίκτυο του ρεύματος. 2. Περιμένετε 1 ώρα, για να αφήσετε τη συσκευή να κρυώσει.
Ο μηχανισμός άλεσης δεν αλέθει κόκκους καφέ, παρόλο που το δοχείο κόκκων καφέ είναι γεμάτο.	Οι κόκκοι του καφέ είναι πολύ λιπαροί και δεν πέφτουν στον μηχανισμό άλεσης. ▶ Χτυπήστε το δοχείο των κόκκων καφέ. ▶ Αλλάξτε το είδος του καφέ. ▶ Μη χρησιμοποιείτε λιπαρούς κόκκους καφέ. ▶ Καθαρίστε το άδειο δοχείο των κόκκων καφέ με ένα υγρό πανί.
Μεγάλη διακύμανση της ποιότητας του καφέ ή του αφρώγαλου.	Η συσκευή έχει άλατα. ▶ Απασβεστώστε τη συσκευή.
Διακύμανση της ποιότητας του αφρώγαλου.	Η ποιότητα του αφρώγαλου εξαρτάται από το είδος του χρησιμοποιούμενου γάλακτος ή του φυτικού ροφήματος. ▶ Βελτιστοποιήστε το αποτέλεσμα με την επιλογή του είδους του γάλακτος ή του φυτικού ροφήματος.
Ο καφές δεν τρέχει καθόλου ή βγαίνει μόνο σε σταγόνες.	Ο βαθμός άλεσης είναι ρυθμισμένος πολύ λεπτός. ▶ Ρυθμίστε πιο χοντρό βαθμό άλεσης. → " <i>Ρύθμιση βαθμού άλεσης</i> ", Σελίδα 197
Η ρυθμισμένη ποσότητα πλήρωσης δεν επιτυγχάνεται.	Η συσκευή έχει πολλά άλατα. ▶ Απασβεστώστε τη συσκευή. Στο φίλτρο νερού υπάρχει αέρας. 1. Βυθίστε το φίλτρο νερού με το άνοιγμα προς τα επάνω στο νερό τόσο, μέχρι να μη διαφεύγει πλέον καμία φυσαλίδα αέρα. 2. Τοποθετήστε ξανά το φίλτρο.
	Η συσκευή είναι λερωμένη. ▶ Καθαρίστε τη μονάδα παρασκευής. ▶ Απασβεστώστε και καθαρίστε τη συσκευή.

Βλάβη	Αιτίες και αντιμετώπιση προβλημάτων
Ο καφές δεν έχει κρέμα.	<p>Το είδος του καφέ δεν είναι ιδανικό.</p> <ul style="list-style-type: none"> ▶ Χρησιμοποιήστε ένα είδος καφέ με μεγαλύτερη αναλογία κόκκων καφέ Robusta. ▶ Χρησιμοποιήστε περισσότερο καβουρδισμένους κόκκους καφέ.
	<p>Οι κόκκοι καφέ δεν είναι φρεσκοκαβουρδισμένοι.</p> <ul style="list-style-type: none"> ▶ Χρησιμοποιήστε φρέσκους κόκκους καφέ.
	<p>Ο βαθμός άλεσης δεν είναι κατάλληλος για το είδος των κόκκων καφέ.</p> <ul style="list-style-type: none"> ▶ Ρυθμίστε πιο λεπτό βαθμό άλεσης. → <i>"Ρύθμιση βαθμού άλεσης", Σελίδα 197</i>
Ο καφές είναι πολύ ξινός.	<p>Ο βαθμός άλεσης είναι ρυθμισμένος πολύ χοντρός.</p> <ul style="list-style-type: none"> ▶ Ρυθμίστε πιο λεπτό βαθμό άλεσης. → <i>"Ρύθμιση βαθμού άλεσης", Σελίδα 197</i>
	<p>Το είδος του καφέ δεν είναι ιδανικό.</p> <ul style="list-style-type: none"> ▶ Χρησιμοποιήστε ένα είδος καφέ με μεγαλύτερη αναλογία κόκκων καφέ Robusta. ▶ Χρησιμοποιήστε περισσότερο καβουρδισμένους κόκκους καφέ.
Ο καφές είναι πολύ πικρός.	<p>Ο βαθμός άλεσης είναι ρυθμισμένος πολύ λεπτός.</p> <ul style="list-style-type: none"> ▶ Ρυθμίστε πιο χοντρό βαθμό άλεσης. → <i>"Ρύθμιση βαθμού άλεσης", Σελίδα 197</i>
	<p>Το είδος του καφέ δεν είναι ιδανικό.</p> <ul style="list-style-type: none"> ▶ Αλλάξτε το είδος του καφέ.
Ο καφές έχει γεύση καμμένου.	<p>Ο βαθμός άλεσης είναι ρυθμισμένος πολύ λεπτός.</p> <ul style="list-style-type: none"> ▶ Ρυθμίστε πιο χοντρό βαθμό άλεσης. → <i>"Ρύθμιση βαθμού άλεσης", Σελίδα 197</i>
	<p>Το είδος του καφέ δεν είναι ιδανικό.</p> <ul style="list-style-type: none"> ▶ Αλλάξτε το είδος του καφέ.
	<p>Η ρύθμιση της θερμοκρασίας του καφέ είναι πολύ υψηλή.</p> <ul style="list-style-type: none"> ▶ Ρυθμίστε τη θερμοκρασία του καφέ χαμηλότερα.
Τα υπολείμματα του καφέ δεν είναι συμπαγή και είναι πολύ υγρά.	<p>Ο βαθμός άλεσης δεν είναι ιδανικά ρυθμισμένος.</p> <ul style="list-style-type: none"> ▶ Ρυθμίστε τον βαθμό άλεσης πιο χοντρό ή πιο λεπτό. → <i>"Ρύθμιση βαθμού άλεσης", Σελίδα 197</i>
	<p>Οι κόκκοι του καφέ είναι πολύ λιπαροί.</p> <ul style="list-style-type: none"> ▶ Χρησιμοποιήστε ένα άλλο είδος κόκκων καφέ.

Βλάβη	Αιτίες και αντιμετώπιση προβλημάτων
Εμφανίζεται η ένδειξη οθόνης "Τοποθετήστε τη μονάδα παρασκευής."	<p>Το κάλυμμα είναι λάθος τοποθετημένο.</p> <ol style="list-style-type: none"> 1. Ελέγξτε, εάν η μονάδα παρασκευής είναι σωστά τοποθετημένη και καλά ασφαλισμένη. 2. Σπρώξτε τον κόκκινο μοχλό επάνω προς τα αριστερά. 3. Τοποθετήστε το κάλυμμα του θαλάμου παρασκευής.
Εμφανίζεται η ένδειξη οθόνης "Γεμίστε το δοχείο του νερού.", παρόλο που το δοχείο νερού είναι γεμάτο.	<p>Το δοχείο νερού είναι λάθος τοποθετημένο.</p> <ul style="list-style-type: none"> ▶ Τοποθετήστε το δοχείο νερού σωστά. <p>Το δοχείο νερού περιέχει ανθρακούχο νερό.</p> <ul style="list-style-type: none"> ▶ Γεμίστε το δοχείο νερού με καθαρό νερό του δικτύου ύδρευσης. <p>Ο πλωτήρας στο δοχείο νερού είναι μαγκωμένος.</p> <ol style="list-style-type: none"> 1. Αφαιρέστε το δοχείο νερού. 2. Καθαρίστε καλά το δοχείο νερού. <p>Το νέο φίλτρο νερού δεν ξεπλύθηκε σύμφωνα με τις οδηγίες.</p> <ol style="list-style-type: none"> 1. Ξεπλύνετε το φίλτρο του νερού σύμφωνα με τις οδηγίες. 2. Θέστε το φίλτρο νερού σε λειτουργία. <p>Στο φίλτρο νερού υπάρχει αέρας.</p> <ol style="list-style-type: none"> 1. Βυθίστε το φίλτρο νερού με το άνοιγμα προς τα επάνω στο νερό τόσο, μέχρι να μη διαφεύγει πλέον καμία φυσαλίδα αέρα. 2. Τοποθετήστε ξανά το φίλτρο. <p>Το φίλτρο νερού είναι παλιό.</p> <ul style="list-style-type: none"> ▶ Τοποθετήστε ένα νέο φίλτρο νερού. <p>Αποθέματα αλάτων ασβεστίου στο δοχείο του νερού φράζουν το σύστημα.</p> <ol style="list-style-type: none"> 1. Καθαρίστε καλά το δοχείο νερού. 2. Ξεκινήστε το πρόγραμμα απασβέστωσης.
Εμφανίζεται η ένδειξη οθόνης "Καθαρίστε τη μονάδα παρασκευής."	<p>Η μονάδα παρασκευής είναι λερωμένη.</p> <ul style="list-style-type: none"> ▶ Καθαρίστε τη μονάδα παρασκευής. <p>Ο μηχανισμός της μονάδας παρασκευής είναι δυσκολοκίνητος.</p> <ul style="list-style-type: none"> ▶ Καθαρίστε τη μονάδα παρασκευής.
Εμφανίζεται η ένδειξη οθόνης "Πολύ υψηλή ή πολύ χαμηλή τάση".	<p>Υπάρχουν προβλήματα στην τροφοδοσία τάσης.</p> <ul style="list-style-type: none"> ▶ Λειτουργείτε τη συσκευή μόνο στα 220 - 240 V.

Βλάβη	Αιτίες και αντιμετώπιση προβλημάτων
Εμφανίζεται η ένδειξη οθόνης "Σφάλμα στο σύστημα του νερού. Ξεκινήστε τη συσκευή εκ νέου."	<p>Η συσκευή έχει μια βλάβη.</p> <ol style="list-style-type: none"> 1. Τραβήξτε το φιλτράκι από την πρίζα και περιμένετε 60 δευτερόλεπτα. 2. Συνδέστε το φιλτράκι στην πρίζα.
Η ένδειξη οθόνης "Εκτελέστε παρακαλώ το πρόγραμμα calc'nClean!" εμφανίζεται πολύ συχνά.	<p>Το αποσκληρωμένο νερό περιέχει ακόμη μικρές ποσότητες ασβεστίου.</p> <ol style="list-style-type: none"> 1. Τοποθετήστε ένα νέο φίλτρο νερού. 2. Ρυθμίστε αντίστοιχα τη σκληρότητα του νερού. <p>Χρησιμοποιήθηκε λάθος ή πολύ λίγο μέσο απασβέστωσης.</p> <ul style="list-style-type: none"> ▶ Για την απασβέστωση χρησιμοποιείτε αποκλειστικά κατάλληλα δισκία. <p>Το πρόγραμμα σέρβις δεν έχει εκτελεστεί πλήρως.</p> <ul style="list-style-type: none"> ▶ Ξεκινήστε το πρόγραμμα σέρβις "Ειδικό ξέπλυμα". → "Προγράμματα σέρβις", Σελίδα 205

16 Μεταφορά, αποθήκευση και απόσυρση

16.1 Ενεργοποίηση της αντιπαγετικής προστασίας

Προστατεύετε τη συσκευή σας από τον παγετό κατά τη μεταφορά και την αποθήκευση.

ΠΡΟΣΟΧΗ!

Τα κατάλοιπα υγρών μπορούν κατά τη μεταφορά ή την αποθήκευση να προκαλέσουν ζημιές στη συσκευή.

► Πριν τη μεταφορά ή την αποθήκευση, αδειάστε το σύστημα αγωγών.

1. Εκτελέστε το πρόγραμμα "Αντιπαγετική προστασία".
→ "Επισκόπηση των προγραμμάτων σέρβις", Σελίδα 206
2. Αποσυνδέστε τη συσκευή από το δίκτυο του ρεύματος.

16.2 Απόσυρση παλιάς συσκευής

Με την απόσυρση σύμφωνα με τους κανόνες προστασίας του περιβάλλοντος, μπορούν να επαναποκτηθούν πολύτιμες πρώτες ύλες.

1. Τραβήξτε το φιλτράκι του καλωδίου σύνδεσης στο δίκτυο του ρεύματος.
2. Κόψτε το καλώδιο σύνδεσης στο δίκτυο του ρεύματος.
3. Αποσύρετε τη συσκευή σύμφωνα με τους κανόνες προστασίας του περιβάλλοντος.

Πληροφορίες σχετικά με τους επίκαιρους τρόπους απόσυρσης θα βρείτε στο ειδικό κατάστημα ή στην αρμόδια τοπική Δημοτική Αρχή σας.



Αυτή η συσκευή χαρακτηρίζεται σύμφωνα με την ευρωπαϊκή οδηγία 2012/19/ΕΕ περί ηλεκτρικών και ηλεκτρονικών συσκευών (waste electrical and electronic equipment - WEEE). Η οδηγία προκαθορίζει τα πλαίσια για μια απόσυρση και αξιοποίηση των παλιών συσκευών με ισχύ σ' όλη την ΕΕ.

17 Υπηρεσία εξυπηρέτησης πελατών

Σχετικά με τη λειτουργία γνήσια ανταλλακτικά, σύμφωνα με την αντίστοιχη διάταξη οικολογικού σχεδιασμού, μπορείτε να προμηθευτείτε από την υπηρεσία εξυπηρέτησης πελατών της εταιρείας μας για τη διάρκεια το λιγότερο 7 ετών από τη θέση σε κυκλοφορία της συσκευής σας εντός του Ευρωπαϊκού Οικονομικού Χώρου.

Σημείωση: Η χρήση της υπηρεσίας εξυπηρέτησης πελατών είναι στο πλαίσιο των όρων εγγύησης του κατασκευαστή δωρεάν.

Λεπτομερείς πληροφορίες για τον χρόνο εγγύησης και τους όρους εγγύησης στη χώρα σας θα λάβετε από την υπηρεσία εξυπηρέτησης πελατών της εταιρείας μας, τον έμπορά σας ή την ιστοσελίδα μας.

Όταν έρθετε σε επαφή με την υπηρεσία εξυπηρέτησης πελατών, χρειάζεστε τον αριθμό προϊόντος (E-Nr.), τον αριθμό κατασκευής (FD) και τον αριθμό απαρίθμησης (Z-Nr.) της συσκευής σας.

Τα στοιχεία επικοινωνίας της υπηρεσίας εξυπηρέτησης πελατών θα τα βρείτε στον συνημμένο κατάλογο της υπηρεσίας εξυπηρέτησης πελατών ή στην ιστοσελίδα μας.

17.1 Αριθμός προϊόντος (E-Nr.), αριθμός κατασκευής (FD) και αριθμός απαρίθμησης (Z-Nr.)

Τον αριθμό προϊόντος (E-Nr.), τον αριθμό κατασκευής (FD) και τον αριθμό απαρίθμησης (Z-Nr.) θα τους βρείτε στην πινακίδα τύπου της συσκευής.

Για να βρείτε ξανά γρήγορα τα στοιχεία της συσκευής σας και τον αριθμό τηλεφώνου της υπηρεσίας εξυπηρέτησης πελατών, μπορείτε να τα σημειώσετε.

18 Τεχνικά στοιχεία

Τάση	220– 240 V ~
Συχνότητα	50 Hz
Τιμή σύνδεσης	1500 W
Μέγιστη πίεση αντλίας, στατική	20 bar
Μέγιστη χωρητικότητα δοχείου νερού (χωρίς φίλτρο)	2,6 λίτρα
Μέγιστη χωρητικότητα δοχείου κόκκων καφέ	350 γρ.

Μήκος καλωδίου	100 cm
Ύψος συσκευής	38 cm
Πλάτος συσκευής	30 cm
Βάθος συσκευής	46,7 cm
Βάρος, άδεια συσκευή	9 kg
Τύπος μηχανισμού άλεσης	Κεραμικό

18.1 Πληροφορίες για ελεύθερο λογισμικό και λογισμικό ανοιχτού κώδικα

Αυτό το προϊόν περιέχει στοιχεία λογισμικού που έχουν λάβει άδεια χρήσης από τους κατόχους των πνευματικών δικαιωμάτων ως ελεύθερο λογισμικό ή λογισμικό ανοιχτού κώδικα.

Οι αντίστοιχες πληροφορίες άδειας χρήσης αποθηκεύονται στη συσκευή οικιακής χρήσης. Η πρόσβαση στις αντίστοιχες πληροφορίες άδειας χρήσης είναι επίσης δυνατή μέσω της εφαρμογής (App) Home Connect:

"Προφίλ -> Νομικές υποδείξεις -> Πληροφορίες άδειας χρήσης".¹
Μπορείτε να κατεβάσετε τις πληροφορίες άδειας χρήσης από την ιστοσελίδα του εμπορικού σήματος. (Ανατρέξτε στην ιστοσελίδα του προϊόντος για το μοντέλο της συσκευής σας και για περαιτέρω έγγραφα.) Εναλλακτικά, μπορείτε να βρείτε τις αντίστοιχες πληροφορίες κάτω από ossrequest@bshg.com ή να τις ζητήσετε από την BSH Hausgeräte GmbH, Carl-Wery-Str. 34, D-81739 München.

Ο πηγαίος κώδικας παρέχεται κατόπιν αιτήματος.

¹ Ανάλογα με τον εξοπλισμό της συσκευής

el Δήλωση πιστότητας

Στείλτε παρακαλώ το αίτημά σας στο ossrequest@bshg.com ή στη διεύθυνση BSH Hausgeräte GmbH, Carl-Wery-Str. 34, D-81739 München. Θέμα: „OSSREQUEST“

Το κόστος για τη διεκπεραίωση του αιτήματός σας θα σας χρεωθεί. Αυτή η προσφορά ισχύει για τρία χρόνια από την ημερομηνία αγοράς ή τουλάχιστον για τη χρονική περίοδο, κατά την οποία προσφέρουμε υποστήριξη και ανταλλακτικά για την αντίστοιχη συσκευή.

ταυτίζεται με τις βασικές απαιτήσεις και τις υπόλοιπες σχετικές διατάξεις της οδηγίας 2014/53/EU.

Μια λεπτομερή δήλωση πιστότητας RED μπορείτε να βρείτε στο διαδίκτυο (Internet) κάτω από siemens-home.bsh-group.com στη σελίδα προϊόντος της συσκευής σας στα πρόσθετα έγγραφα.



Ζώνη 2,4 GHz (2.400-2.483,5 MHz): Μέγ. 100 mW

Ζώνη 5 GHz (5150-5350 MHz + 5470-5725 MHz): Μέγ. 100 mW

19 Δήλωση πιστότητας

Διά της παρούσης η BSH Hausgeräte GmbH, δηλώνει ότι η συσκευή με λειτουργικότητα Home Connect

	BE	BG	CZ	DK	DE	EE	IE	EL	ES
	FR	HR	IT	CY	LI	LV	LT	LU	HU
	MT	NL	AT	PL	PT	RO	SI	SK	FI
	SE	NO	CH	TR	IS	UK (NI)			

WLAN (Wi-Fi) 5 GHz: Μόνο για εσωτερική χρήση.

AL	BA	MD	ME	MK	RS	UK	UA
----	----	----	----	----	----	----	----

WLAN (Wi-Fi) 5 GHz: Μόνο για εσωτερική χρήση.

Daha fazla bilgi için lütfen Dijital Kullanım Kılavuzuna bakın.



İçindekiler tablosu

1 Güvenlik.....	219	7.4 Sütlü kahveli içecek alma.....	228
1.1 Genel uyarılar	219	7.5 Aynı anda iki fincan içecek alımı	229
1.2 Amaca uygun kullanım.....	219	8 Öğütme düzeni	229
1.3 Kullanıcı grubu konusunda kısıtlama	219	8.1 Öğütme derecesini ayarlama	229
1.4 Güvenlikle ilgili uyarılar.....	219	9 Çocuk kilidi.....	229
2 Çevrenin korunması ve tasarruf	223	9.1 Çocuk kilidinin etkinleştirilmesi	230
2.1 Ambalajı atığa verme	223	9.2 Çocuk kilidini devre dışı bırakma	230
2.2 Enerji tasarrufu	223	10 Fincan ısıtıcısı¹	230
3 Kurma ve bağlama	223	10.1 Fincan ısıtıcısının etkinleştirilmesi ve devre dışı bırakılması ¹	230
3.1 Teslimat kapsamı	223	11 Favoriler.....	230
3.2 Cihazın kurulması ve bağlanması.....	223	11.1 İçecek seçiminden içeceğin kaydedilmesi	230
4 Cihazı tanıma.....	224	11.2 İçeceğin menüye kaydedilmesi	230
4.1 Cihaz.....	224	11.3 İçecek ayarlarının değiştirilmesi	230
4.2 Kumanda elemanları	224	11.4 Favorinin silinmesi	231
5 Aksesuar.....	225	11.5 Favorilerin sıralanması	231
6 İlk Kullanım öncesi.....	225	12 Home Connect	231
6.1 Cihazın hazırlanması ve temizlenmesi.....	225	12.1 Home Connect kurulumu	231
6.2 Su sertliğinin belirlenmesi	225	12.2 Home Connect ayarları	231
6.3 Su filtresi.....	226	12.3 Veri güvenliği.....	232
6.4 İlk çalıştırmanın gerçekleştirilmesi.....	226	13 Temel ayarlar.....	232
6.5 Genel uyarılar	227	13.1 Temel ayarların değiştirilmesi	233
7 Temel Kullanım	227	13.2 Temel ayarlara genel bakış	233
7.1 Cihazın açılması veya kapatılması	227		
7.2 İçecek alma	227		
7.3 doubleShot ve tripleShot.....	228		

¹ Cihazın donanımına göre değişir

14 Cihazı temizleme ve bakımını yapma	234
14.1 Bulaşık makinesinde temizlenebilirlik	234
14.2 Temizlik malzemeleri	235
14.3 Cihazı temizleme	235
14.4 Damlama kasesi ve kahve telvesi haznesinin temizlenmesi.....	236
14.5 Servis programları	236
15 Arızaları giderme	238
16 Taşıma, depolama ve atığa verme	243
16.1 Donmaya karşı korumayı etkinleştirme	243
16.2 Eski cihazları atığa verme	243
17 Müşteri hizmetleri.....	243
17.1 Ürün numarası (E-Nr.), imalat numarası (FD) ve sayma numarası (Z-Nr.).....	244
18 Teknik veriler.....	244
18.1 Serbest yazılıma ve Open Source yazılımına yönelik bilgiler.....	244
19 Uygunluk beyanı	245



1 Güvenlik

Aşağıdaki güvenlik ile ilgili uyarıları dikkate alınız.

1.1 Genel uyarılar

- Bu kılavuzu dikkatlice okuyunuz.
- Kılavuzu ve ürün bilgilerini, ileride kullanmak için veya cihazın muhtemel bir sonraki sahibi için saklayın.
- Nakliye hasarı varsa cihaz bağlantılarını kurmayınız.

1.2 Amaca uygun kullanım

Cihazı sadece şu amaçla kullanınız:

- Sıcak içecekler hazırlamak için.
- özel konutlarda ve özel konutların kapalı mekanlarında kullanın.
- deniz seviyesinden en fazla 2000 m yüksekliğe kadar kullanın.

1.3 Kullanıcı grubu konusunda kısıtlama

Bu cihaz, 8 yaşında ve daha büyük çocuklar tarafından, fiziksel, algısal veya zihinsel yetenekleri düşük kişiler veya yeterli tecrübesi ve / veya bilgisi olmayan kişiler tarafından ancak denetim altında veya cihazın güvenli kullanımı ve buna bağlı tehlikeleri anlamış olmaları şartıyla kullanılabilir.

Çocukların cihaz ile oynamasına izin vermeyiniz.

Temizleme ve kullanıcının yapabileceği bakım işleri çocuklar tarafından yapılmamalıdır; 8 yaşında veya daha büyük çocuklar bir yetişkin tarafından denetlenirse bu işlemleri yapmalarına izin verilebilir.

8 yaşından küçük çocukları cihazdan ve bağlantı kablosundan uzak tutun.

1.4 Güvenlikle ilgili uyarılar

UYARI – Boğulma tehlikesi!

Çocuklar ambalaj malzemelerini başlarının üzerine geçirebilir ve ambalaj malzemesine dolanarak boğulabilir.

- ▶ Ambalaj malzemesini çocuklardan uzak tutun.

- ▶ Çocukların ambalaj malzemeleri ile oynamasına izin vermeyin. Çocuklar küçük parçaları soluyabilir veya yutabilir ve bunun sonucunda boğulabilir.
- ▶ Küçük parçaları çocuklardan uzak tutun.
- ▶ Çocukların küçük parçalarla oynamasına izin vermeyin.

⚠ UYARI – Elektrik çarpması tehlikesi!

Usulüne uygun olmayan kurulumlar tehlikelidir.

- ▶ Cihazı sadece tip plakasındaki bilgilere göre bağlanmalı ve işletilmelidir.
- ▶ Cihaz, sadece kurallara uygun şekilde monte edilmiş olan topraklamalı bir priz üzerinden alternatif akımlı bir elektrik şebekesine bağlanmalıdır.
- ▶ Evinizdeki elektrik tesisatına ait koruyucu iletken sisteminin usulüne uygun şekilde kurulmuş olduğundan emin olunuz. Kendisi veya şebeke bağlantı kablosu hasar görmüş olan bir cihaz tehlikelidir.

- ▶ Hasarlı cihazlar kesinlikle kullanılmamalıdır.
- ▶ Yüzeyi çatlamış olan veya kırık olan bir cihazı kesinlikle kullanmayın.
- ▶ Cihazı elektrik şebekesinden ayırmak için kesinlikle şebeke bağlantı kablosundan tutularak çekilmemelidir. Her zaman şebeke bağlantı kablosunun fişinden tutularak çekilmelidir.
- ▶ Cihaz veya şebeke bağlantı kablosu arızalıysa fiş derhal çekilmeli veya sigorta kutusundan sigorta kapatılmalıdır.
- ▶ Müşteri hizmetlerini arayınız. → *Sayfa 243*

Usulüne uygun olmayan onarımlar tehlikelidir.

- ▶ Sadece bunun eğitimini almış uzman personel cihazda onarımlar yapabilir.
- ▶ Cihazın onarımı sırasında sadece orijinal yedek parçalar kullanılmalıdır.
- ▶ Bu cihazın elektrik kablosu zarar görmüşse tehlikenin önlenmesi için, üretici, müşteri hizmetleri veya benzer kalifikasyona sahip bir kişi tarafından değiştirilmelidir.

Cihaza nem girmesi elektrik çarpmasına neden olabilir.

- ▶ Cihazı veya elektrik kablosunu kesinlikle suya sokmayın.
- ▶ Cihazın fiş bağlantısının üzerine sıvı akmamalıdır.

- ▶ Cihazı yalnızca kapalı alanlarda kullanın.
- ▶ Cihazı kesinlikle aşırı sıcaklığa ve ıslaklığa maruz bırakmayın.
- ▶ Cihazı temizlemek için buharlı temizleyiciler veya yüksek basınçlı temizleyiciler kullanmayın.

⚠ UYARI – Yangın tehlikesi!

Cihaz sıcak olur.

- ▶ Cihazı yeterince havalandırın.
- ▶ Cihazı kesinlikle bir dolap içerisinde kullanmayın.

Elektrik kablosunun uzatılması ve izin verilmemiş adaptörlerin kullanılması tehlikelidir.

- ▶ Uzatma kabloları veya çoklu priz takımları kullanmayınız.
- ▶ Sadece üreticinin izin verdiği adaptörleri ve elektrik kablolarını kullanınız.
- ▶ Elektrik kablosu çok kısaysa ve daha uzun bir elektrik kablosu yoksa, ev tesisatının uyarlanması için uzman bir elektrik şirketi arayınız.

⚠ UYARI – Yanma tehlikesi!

Bazı cihaz parçaları çok fazla ısınır.

- ▶ Sıcak cihaz parçalarına kesinlikle dokunulmamalıdır.
- ▶ Kullanımdan sonra sıcak cihaz parçalarına dokunmadan önce soğumalarını bekleyin.

⚠ UYARI – Haşlanma tehlikesi!

Taze hazırlanmış içecekler çok sıcaktır.

- ▶ İçecekleri gerekirse biraz soğumaya bırakın.
- ▶ Cihazdan kaçan sıvı ve buharların cildinize temas etmesini önleyin.

Cihazın Home Connect uygulaması üzerinden gözetimsiz şekilde uzaktan çalıştırılması üçüncü şahıslarda haşlanma yaralanmalarına neden olabilir.

- ▶ İçecek çıkışı esnasında kahve çıkışının altına ellerinizi uzatmayın.
- ▶ Özellikle çocuklar olmak üzere herkesi cihazdan uzak tutun.

⚠ UYARI – Yaralanma tehlikesi!

Cihazın yanlış kullanılması kullanıcıyı tehlikeye düşürebilir.

- ▶ Yaralanmaları önlemek için cihazı sadece amacına uygun olarak kullanın.

Cihaz kapısını kapatırken parmaklar sıkışabilir.

- ▶ Cihazın kapısını kapatırken parmaklarınıza dikkat edin.

Öğütme düzeni döner.

- ▶ Elinizi kesinlikle öğütme düzeninin içine sokmayın.

⚠ UYARI – Tehlike: Manyetizma!

Cihazda kalıcı mıknatıslar var. Bu mıknatıslar elektronik implantları, örneğin kalp pillerini veya insülin pompalarını etkileyebilir.

- ▶ Elektronik implant taşıyan kişiler cihaza en az 10 cm uzak durmalıdır.

- ▶ Çıkartılan su haznesine de en az 10 cm mesafe bırakmalıdır.

⚠ UYARI – Sağlık tehlikesi!

Cihazdaki kirler sağlık için tehlike oluşturabilir.

- ▶ Cihazın hijyenine yönelik temizlik bilgilerini dikkate alın.

2 Çevrenin korunması ve tasarruf

2.1 Ambalajı atığa verme

Ambalaj malzemeleri çevre dostudur ve geri dönüştürülebilir.

- Münferit parçalar türlerine göre ayrılarak imha edilmelidir.

2.2 Enerji tasarrufu

Aşağıdaki bilgilere uyarsanız cihazınız daha az elektrik tüketir.

Otomatik kapatma için zaman aralığını en küçük değere ayarlayın.

- ✓ Cihaz kullanılmadığında kendiliğinden daha erken bir şekilde kapanır.
→ "Temel ayarlar", Sayfa 232

İçecek çekme işlemini işlem bitmeden önce iptal etmeyin.

- ✓ Aksi durumda ısıtılan su veya süt miktarı en verimli şekilde kullanılmamış olur.

Cihazı düzenli aralıklarla kireçten arındırın.

- ✓ Kireç kalıntıları enerji tüketiminin artmasına yol açar.

3 Kurma ve bağlama

3.1 Teslimat kapsamı

Ambalajından çıkardıktan sonra tüm parçalarda nakliyeden kaynaklanan hasarlar olup olmadığını ve parçaların eksiksiz olup olmadığını kontrol edin.

Not: Cihaz tipine bağlı olarak teslimat kapsamında farklı aksesuarlar bulunur. Bu aksesuarlar, kesikli çizgili bir çerçeve ile belirtilmiştir.

→ Şek. 1

A	Tam otomatik kahve pişirme makinesi
C	Kullanım kılavuzu
D	Su filtresi yerleştirme yardımı
E	Kireç giderici tabletler ¹
F	Temizleme tableti ¹
G	Su filtresi ¹
H	Su sertliği şeridi
I	Mikro elyaf bez

¹ Cihazın donanımına göre değişir

3.2 Cihazın kurulması ve bağlanması

DİKKAT!

Cihazın hasar görme tehlikesi var. Cihazın usuluna aykırı bir şekilde işleme alınması cihazda hasar ortaya çıkmasına neden olabilir.

- Cihazı sadece buz tutmayan odalarda kullanın.
- Cihaz 0 °C altında taşındıysa ve depolandıysa işletmeye almadan önce oda sıcaklığında 3 saat bekletin.
- Elektrik fişini her taktığınızda kullanmadan önce yakl. 5 saniye bekleyin.

1. Cihazı düz, yeterli taşıma kapasitesi olan ve suya dayanıklı bir zemin üzerine yerleştirin.
2. Cihazın fişini, yönetmeliklere uygun şekilde monte edilmiş topraklı bir elektrik prizine takın.

4 Cihazı tanıma

4.1 Cihaz

Bu bölümde, cihazınızın parçalarını tanıtan bir genel görünüm verilmektedir.

Not: Cihaz tipine göre renklerde ve bazı özelliklerde farklılıklar söz konusu olabilir.

→ Şek. 2

1	Dokunmatik alanlar
2	Fincan ısıtıcısı ¹
3	Aroma kapağı
4	Çekirdek kahve haznesi
5	Öğütme derecesi ayarı için döner düğme
6	Tablet yuvası
7	Su haznesi kapağı
8	Su haznesi
9	Dokunmatik ekran
10	Haşlama bölmesi kapısı
11	Tip etiketi
12	Süt sistemi
13	İçecek çıkış kapağı
14	Süt hortumu ve emiş borusu
15	Damlama kabı





¹ Cihazın donanımına göre değişir

4.2 Kumanda elemanları

Burada cihazınızdaki kumanda elemanlarına yönelik bir genel bakış bulabilirsiniz.





Dokunmatik alanlar

Burada her zaman görünen sembollere yönelik bir genel bakış bulabilirsiniz.





	Cihazı açma veya kapatma.
	İki fincan içecek çekme.
	Servis programlarını açın veya bunlardan çıkın.
	Ayarları açın veya bunlardan çıkın.

Dokunmatik ekran

Dokunmatik ekran, hem gösterge hem de kumanda elemanıdır.

	Kişisel ayarlarla kaydedilen içecekler seçin. → Sayfa 230
	Standart içecekler seçin.
	Home Connect ile birlikte genişletilebilen temel içecekler seçin.
	Fincan ısıtıcısı açık.
	Cihaz Home Connect ile bağlantı kurdu.

Not: Cihaz açık olduğunda, ilgili göstergeler ve mesajlarla birlikte ek kullanım imkanlarına sahipsiniz, örn. içecek ayarları.

	Sertliği ayarlayın.
	Dolum kapasitesini ayarlayın.
	Süt oranını ayarlayın.
	Aromayı ayarlayın.
	Sıcaklığı ayarlayın.

5 Aksesuar

Orijinal aksesuarlar kullanınız. Bunlar cihazınıza özel tasarlanmıştır.

Aksesuarlar	Piyasa	Müşteri Hizmetleri
Temizleme tabletleri	TZ80001A TZ80001B	00312097 00312098
Kireç çözme tabletleri	TZ80002A TZ80002B	00312094 00312095
Su filtresi	TZ70003	00575491
Su filtresi 3'lü paket	TZ70033A	-
Mikro elyaf bez	-	00460770
Bakım seti	TZ80004A TZ80004B	00312105 00312106
Süt haznesi için adaptör	TZ70001	17006005

6 İlk Kullanım öncesi

Cihazı kullanım için hazırlayın.

6.1 Cihazın hazırlanması ve temizlenmesi

Koruyucu folyoları çıkarın ve cihaz ile münferit parçaları temizleyin. Bu kılavuzun başında yer alan resimli kılavuza uyun.

DİKKAT!

Uygun olmayan çekirdekler öğütme düzeninin tıkanmasına yol açabilir.

- ▶ Yalnızca saf, kavrulmuş Espresso çekirdeği veya tam otomatik makineler için olan kahve çekirdeği karışımları kullanın.
- ▶ Sırlanmış kahve çekirdekleri kullanmayın.
- ▶ Karamelleştirilmiş kahve çekirdekleri kullanmayın.
- ▶ Şeker içeren katkı maddeleriyle işlenmiş kahve çekirdekleri kullanmayın.

- ▶ Toz kahve doldurmayın.

→ Şek. 3 - 16

Not: Su haznesine her gün taze ve karbonik asit içermeyen soğuk su doldurun.

İpucu: Kahve çekirdeklerinin kalitesini korumak için, kahve çekirdeklerini serin bir yerde ve buldukları haznenin ağzı kapalı olacak şekilde muhafaza edin. Kahve çekirdeklerini, cihazın çekirdek haznesinde aromalarını kaybetmeden birkaç gün tutabilirsiniz.

6.2 Su sertliğinin belirlenmesi

Cihazınızın, kireç temizliğinin ne zaman yapılması gerektiğini zamanında bildirebilmesi için, su sertliğinin doğru ayarlanması önemlidir. Su sertliğini ekteki test şeridiyle tespit edebilir veya yerel sular idaresinden öğrenebilirsiniz.

1. Test şeridini kısaca taze şebeke suyuna batırın.

tr Kullanım

2. Sudan çıkardıktan sonra test şeridindeki damlaların süzülmesini bekleyiniz.

3. Su sertliğini 1 dakika sonra test şeridinden okuyun.

Tabloda, ayar kademelerinin su sertliği derecesi olarak karşılıkları gösterilmiştir:

Seviye	Alman normlarının göre sertlik °dH	Toplam sertlik, mmol/l
1	1-7	< 1,3
2	8-14	1,3-2,5
3	15-21	2,5-3,8
4 ¹	22-30	> 3,8

¹ Fabrika ayarı

Not: Evinizde su sertliğini giderme sistemi mevcutsa "Su se.gid.s." seçeneğini ayarlayabilirsiniz.

İpucu: Ayarları istediğiniz zaman değiştirebilirsiniz.

→ "Temel ayarlar", Sayfa 232

6.3 Su filtresi

Su filtresi kullanıldığında kireç kalıntıları azaltılır ve sudaki kirlenmeler giderilir.

Su filtresi takın

DİKKAT!

Kireçlenme sonucunda cihazın hasar görme olasılığı var.

- ▶ Su filtresini zamanında değiştirin.
- ▶ Su filtresini en geç 2 ay sonra değiştirin.
- ▶ Ekran mesajlarına dikkat edin.

1. ☞ üzerine basın.
2. "INTENZA filtresi" üzerine basın ve ekrandaki talimatları izleyin.

Su filtresinin değiştirilmesi veya çıkartılması

Cihazınızı su filtresi olmadan da kullanabilirsiniz.

1. ☞ üzerine basın.
2. "INTENZA filtresi" üzerine basın.
3. "Değiştir" veya "Çıkart" üzerine basın ve ekrandaki talimatları izleyin.

İpuçları

- Su filtresini hijyenik nedenlerle de değiştirmekte fayda vardır.
- Su filtresi mevcut olduğunda, kireçten arındırma işlemini daha seyrek yapmanız gerekir.
- Bir su filtresi kullanmanız halinde daha lezzetli kahve içecekleri hazırlayabilirsiniz.
- Tatil gibi nedenlerle cihazı uzunca bir süre kullanmadıysanız takılan su filtresini kullanmadan önce, bir fincan sıcak su çekerek filtresinin çalkalanmasını sağlayın.
- Su filtresini piyasadan veya müşteri hizmetlerinden temin edebilirsiniz.
→ "Aksesuar", Sayfa 225

6.4 İlk çalıştırmanın gerçekleştirilmesi

Elektrik bağlantısı kurulduktan sonra cihazı ilk kez çalıştırmak için gerekli olan ayarları yapın. İlk çalıştırma sadece cihaz ilk kez açıldığında görüntülenir.

1. Cihazı ☞ ile açınız.
 2. Ekrandaki talimatları izleyin.
- ✓ Ekranda, programa yönelik talimatlar görüntülenir.

Notlar

- Home Connect'in kurulumunu şimdi yapmak istiyorsanız, Home Connect uygulamasındaki talimatları izleyin.
→ "Home Connect kurulumu", Sayfa 231

- "Tanıtım modu" seçildiğinde, sadece ekran göstergeleri çalışır. İçecek alamazsınız veya herhangi bir program uygulayamazsınız.

6.5 Genel uyarılar

Cihazınızı en iyi şekilde kullanabilmek için, verilen uyarıları dikkate alın.

Notlar

- Cihaz, fabrika çıkışı itibarıyla, en ideal çalışma şekli için gerekli standart ayarlar ile programlanmıştır.
- Öğütücü, fabrika tarafından optimum kullanım sunacak şekilde ayarlanmıştır. Kahve damlalar halinde geliyorsa veya çok ince akıyorsa ve kreması çok azsa, öğütücü çalışırken öğütme derecesini ayarlayabilirsiniz. → "Öğütme derecesini ayarlama", Sayfa 229
- Çalışma sırasında havalandırma ızgaralarında ve tablet yuvası kapağında su damlacıkları oluşabilir.
- Cihazı belirli bir süre boyunca kullanmazsanız, cihaz otomatik olarak kapanır. Bu süreyi temel ayarlar içerisinde değiştirebilirsiniz. → Sayfa 233
- Cihaz içerisinde teknik nedenlerle buhar çıkabilir.

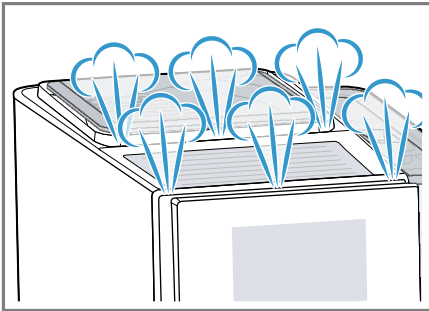

- Aşağıdaki durumlarda ilk içecek henüz olması gereken aromaya sahip değildir:
 - Cihazı ilk defa kullandığınızda.
 - Bir servis programı uyguladıktan sonra.
 - Cihazı uzun süre kullanmadığınızda.
 Bu içeceği içmeyin.

İpucu: Cihazınızı kullanmaya başlayıp birkaç fincan kahve aldıktan sonra içeceklerinizde köpüksü bir krema elde edebilirsiniz.

7 Temel Kullanım

7.1 Cihazın açılması veya kapatılması

- ▶ ⏻ üzerine basılmalıdır. Cihaz açıldığında ekranda logo görüntülenir. Açılma ve kapanma sırasında cihaz otomatik bir durulama işlemi yapar. Kapatma sırasında temizlik için cihaz içindeki sıvı buharlaşarak damlama tepsisine akar. Cihaz açıldığında sıcaksa veya kapatma öncesinde herhangi bir içecek alınmadıysa durulama yapılmaz.

7.2 İçecek alma

Tercih ettiğiniz içeceğin hazırlanması konusunda bilgi alın.

⚠ UYARI Haşlanma tehlikesi!

Taze hazırlanmış içecekler çok sıcaktır.

- ▶ İçecekleri gerekirse biraz soğumaya bırakın.
- ▶ Cihazdan kaçan sıvı ve buharların cildinize temas etmesini önleyin.

Notlar

- Bazı ayarlarda kahve birkaç adımda hazırlanır. İşlem tümüyle tamamlanana kadar bekleyin.
- Sütlü bir içecek alacağınız zaman daima içine süt doldurulmuş bir hazneyi, süt hortumu ve emiş borusu ile birlikte bağlayın.
- Süt sistemi temizlenmemiş durumdaysa sıcak su alındığında az miktarda süt de çıkabilir.

7.3 doubleShot ve tripleShot

Makineniz kahveyi iki veya üç kez öğütür.

Cihaz, sadece tadı güzel olan, iyi aroma maddelerinin açığa çıkması için kahve çekirdeklerini tekrar öğütüp demler.

Kahve, ne kadar uzun süre demlenirse o kadar fazla acı madde veya istenmeyen aroma açığa çıkar. Acılaştırıcı maddeler ve istenmeyen aromalar kahvenin tadını ve damak zevkini etkiler.

Not: "doubleShot" ve "tripleShot" fonksiyonları, seçilen içecek sertliğine ve içecek boyutuna bağlıdır.

7.4 Sütlü kahveli içecek alma

Bir Latte Macchiato'yu nasıl hazırlayacağınız, verilen örnekte açıklanmıştır.



UYARI

Yanma tehlikesi!

Süt sistemi çok ısınır.

- ▶ Sıcak süt sistemine kesinlikle dokunmayın.
- ▶ Dokunmadan önce, sıcak süt sisteminin soğutmasını bekleyin.

Gereklilikler

- Süt hortumu, emiş borusu ile süt sistemine bağlandı.
 - Emiş borusu, süte daldırıldı.
1. İçecek çıkışının altına bir bardak koyun.
 2. "Klasikler" tuşuna basınız.
 3. Latte Macchiato için içecek sembolünü seçin ve buna basın.
 - Sertliği değiştirmek için  üzerine basın.
 - Dolum kapasitesini değiştirmek için  üzerine basın.
 - Süt oranını değiştirmek için  üzerine basın.
 4. "Başlat" üzerine basın ve işlem tamamlanana kadar bekleyin.
 - İçecek alma işlemini tamamen durdurmak için "Durdur" üzerine basın.
 - Güncel içecek alma adımını durdurmak için "Atla" üzerine basın.
- İçecek hazırlandıktan sonra süt sistemi kısa bir buhar çıkışıyla otomatik olarak temizlenir.

Notlar

- Yaklaşık 30 saniye süresince herhangi bir ayarda değişiklik yapmadığınızda cihaz ayar modundan çıkar.
- Cihaz, ayarları otomatik olarak kaydeder.

İpuçları

- İçecek alımından önce fincanları, sıcak su veya fincan ısıtıcısı¹ ile önceden ısıtabilirsiniz.
- Süt yerine soya gibi nebati içecekler de kullanabilirsiniz.
- Süt köpüğünün kalitesi kullanılan sütün veya bitki bazlı içeceğin türüne bağlıdır.

¹ Cihazın donanımına göre değişir

7.5 Aynı anda iki fincan içecek alımı

İçeceğe bağlı olarak aynı anda 2 fincan hazırlayabilirsiniz.

Not: "doubleShot" veya "tripleShot" fonksiyonu etkin olduğunda, aynı anda iki fincan hazırlama fonksiyonu mümkün değildir.

- İstenen içecek için olan sembole basın.
-  üzerine basılmalıdır.
 - ✓ Ekranda ayarlar görüntülenir.
- İçecek çıkışının altına sola ve sağa iki fincan koyun.
- "Başlat" üzerine basılmalıdır.
 - İçecek 2 adımda hazırlanır.
 - Çekirdekler 2 öğütme işlemiyle öğütülür.
 - ✓ İçecek demlenir ve fincana doldurulur.
- İşlem tamamlanana kadar bekleyin.

8 Öğütme düzeni

Cihazınızda, kahve çekirdeklerinin öğütülme derecesini tercihinize göre ayarlayabileceğiniz ayarlanabilen bir öğütme düzeni bulunmaktadır.

8.1 Öğütme derecesini ayarlama

Kahve çekirdekleri öğütüldüğü sırada istediğiniz öğütme derecesini ayarlayın.

UYARI

Yaralanma tehlikesi!

Öğütme düzeni döner.

- ▶ Elinizi kesinlikle öğütme düzeninin içine sokmayın.

DİKKAT!

Öğütme düzeninin hasar görme tehlikesi var. Öğütme derecesinin uygun olmayan bir değere ayarlanması öğütme düzenine hasar verebilir.

- ▶ Öğütme derecesini sadece öğütme düzeni çalışırken ayarlayın.
- ▶ Öğütme derecesini döner düğmeyle kademeli olarak ayarlayın.

Öğütme derecesi	Ayar
Koyu kavrulmuş çekirdekler için daha ince öğütme derecesi.	Döner düğmeyi saat yönünün tersi yönünde çevirin. 
Hafif kavrulmuş çekirdekler için iri öğütme derecesi.	Döner düğmeyi saat yönünde çevirin. 

Öğütme derecesi ayarı ancak ikinci fincandan sonra etkili olur.

İpucu: Kahve damlalar halinde geliyorsa öğütme derecesini daha iri olacak şekilde ayarlayın. Kahve çok inceyse ve kreması çok azsa öğütme derecesini daha ince olacak şekilde ayarlayın.

9 Çocuk kilidi

Çocukların haşlanması ve yanmasını önlemek için, cihazı kilitleyebilirsiniz.

9.1 Çocuk kilidinin etkinleştirilmesi

Gereklilik: Cihaz açık.

- ▶  tuşuna en az 3 saniye basın.
- ✓ Çocuk kilidi etkin.

9.2 Çocuk kilidini devre dışı bırakma

- ▶  tuşuna en az 3 saniye basın.
- ✓ Çocuk kilidi devre dışı.

10 Fincan Isıtıcısı¹

Fincanları fincan ısıtıcısıyla önceden ısıtılabilirsiniz.

10.1 Fincan ısıtıcısının etkinleştirilmesi ve devre dışı bırakılması¹

UYARI

Yanma tehlikesi!

Fincan ısıtıcısı¹ çok fazla ısınır.

- ▶ Sıcak fincan ısıtıcısına¹ kesinlikle dokunmayın.
- ▶ Sıcak fincan ısıtıcısına¹ dokunmadan önce soğumasını bekleyin.

İpucu: Fincanları en iyi şekilde ısıtmak için fincanları, tabanları fincan ısıtıcısına¹ oturacak şekilde yerleştirin.

- ▶ Fincan ısıtıcısını¹ temel ayarlar içerisinde etkinleştirin veya devre dışı bırakın.
→ "Temel ayarlara genel bakış", Sayfa 233

11 Favoriler

İçecekleri, kişisel ayarlarla favori olarak kaydedin. Favorileri bir renkle işaretleyebilirsiniz. Bir favori, kişisel ayarları olan bir içecek içerir. Ayarları istediğiniz zaman değiştirebilirsiniz.

Not: Ayarlardan çıkmak için ← tuşuna basın veya içecek alımına başlayın.

11.1 İçecek seçiminden içeceğin kaydedilmesi

1. "Klasikler" veya "coffeeWorld" içinden bir içecek seçin.
2. Kişisel içecek ayarlarını yapın.
3. "Favori" sembolüne basınız.
4. İçecek için istediğiniz rengi seçin.
5. "Kaydet" sembolüne basınız.

11.2 İçeceğin menüye kaydedilmesi

1. "Favoriler" sembolüne basınız.
2.  sembolüne basınız.
- ✓ Ekranda mevcut olan tüm içecekler gösterilir.
3. İsteddiğiniz içeceği seçin.
4. Kişisel içecek ayarlarını yapın.
5. "Devam" sembolüne basınız.
6. İçecek için istediğiniz rengi seçin.
7. "Kaydet" sembolüne basınız.

11.3 İçecek ayarlarının değiştirilmesi

1. "Favoriler" sembolüne basınız.
2. İçeceği seçin ve kısaca basın.
3. İçecek ayarlarını değiştirin.
4. "Devral" sembolüne basınız.
- ✓ Yeni ayarlar kaydedilmiştir.

¹ Cihazın donanımına göre değişir

11.4 Favorinin silinmesi

1. "Favoriler" sembolüne basınız.
2. İçeceği seçin.
3. İçeceği en az 3 saniye basılı tutun.
4. "Sil" onaylayın.

11.5 Favorilerin sıralanması

1. "Ayarlar" sembolüne basınız.
2. "Kişiselleştirme" sembolüne basınız.
3. "Favori sırası" sembolüne basınız.
4. Favorileri örneğin ad veya renge göre sıralayın.

12 Home Connect

Bu cihaz ağ bağlantısı için uygundur. Fonksiyonları Home Connect uygulaması üzerinden kumanda etmek, temel ayarları uyarlamak veya güncel işletim durumunu denetlemek için cihazınızı bir mobil cihaza bağlayınız.

Home Connect hizmetleri her ülkede sunulmaz. Home Connect fonksiyonunun kullanılabilirliği, ülkenizde Home Connect hizmetlerinin sunulup sunulmamasına bağlıdır. Buna ilişkin bilgileri www.home-connect.com altında bulabilirsiniz.

Home Connect uygulaması, sizi oturma açma sürecinin tamamı boyunca yönlendirir. Ayarları yapmak için Home Connect uygulamasında belirtilen talimatları izleyiniz.

İpucu: Home Connect uygulamasındaki uyarıları da dikkate alınız.

Notlar

- Bu kullanım kılavuzundaki güvenlik uyarılarına uyunuz ve ayrıca cihazı Home Connect uygulaması üzerinden kullandığınızda da bu kurallara uyulduğundan emin olunuz.
→ "Güvenlik", Sayfa 219
- Cihazın manuel kullanımı her zaman önceliklidir. Bu süre içinde Home Connect uygulaması üzerinden kullanım mümkün değildir.

12.1 Home Connect kurulumu

Gereklilikler

- Cihaz, elektrik şebekesine bağlı ve devrede.
 - Örn. bir akıllı telefon gibi, iOS veya Android işletim sisteminin güncel bir sürümüne sahip bir mobil cihazınız var.
 - Mobil cihaz ve kahve makinesi, ev ağınızın WLAN sinyalinin menzili içinde bulunuyor.
 - Home Connect uygulaması mobil cihazda ayarlandı.
1. Home Connect uygulamasını açınız ve aşağıdaki QR kodunu taratınız.
→ Şek. 17
 2. Home Connect uygulamasındaki talimatları takip ediniz.

12.2 Home Connect ayarları

Home Connect'i ihtiyaçlarınız doğrultusunda ayarlayınız. Home Connect ayarlarını cihazınızın temel ayarları içinde bulabilirsiniz. Ekranda hangi ayarların gösterileceği, Home Connect'in kurulu olup olmamasına ve cihazın ev ağına bağlı olup olmamasına göre değişir.

Home Connect ayarlarına genel bakış

Burada "Home Connect" ayarlarına ve ağ ayarlarına bir genel bakış bulabilirsiniz.

Temel ayar	Seçim	Açıklama
WLAN bağlantısı	Açık Kapalı	Uzun süre kullanmayacaksanız veya enerji tasarrufu sağlamak istiyorsanız kablolu modülü kapatın. Not: Ağa bağlanmış şekilde çalışmaya hazır durumdayken cihazınız maks. 2 W güç gerektirir.
Uzaktan başlatma	Açık Kapalı	Cihazda uzaktan çalıştırmayı açın ve kapatın. Not: "Home Connect" uygulaması ile sadece kapatma işlemi yapılabilir.
Mobil cihaz ekle	-	Cihazı "Home Connect" uygulaması veya ilave hesaplarına bağlayın.
Ağ bilgileri	-	Ağ bilgilerini ve cihaz bilgilerini görüntüleyin.
Ağ ayarlarını sil	-	Not: Ağ bağlantısı olmadan cihazın "Home Connect" uygulaması üzerinden kullanılması mümkün değil.
Yazılım Güncellemesi	-	Not: Bu ayar sadece bir yazılım güncellemesi olduğunda kullanılabilir.

12.3 Veri güvenliği

Veri güvenliği ile ilgili bilgileri dikkate alınız.

Cihazınızın internete bağlı bir ev ağına ilk defa bağlanmasıyla birlikte cihazınız aşağıdaki kategorilerdeki verileri Home Connect sunucusuna aktarır (ilk kayıt):

- Benzersiz cihaz tanıtıcısı (cihaz anahtarlarından ve monte edilen Wi-Fi iletişim modülünün MAC adresinden oluşur).
- Wi-Fi iletişim modülünün güvenlik sertifikası (bağlantının bilgi teknolojileri bakımından güvenli şekilde kurulabilmesi için).
- Ev cihazınızın güncel yazılım versiyonu ve donanım versiyonu.
- Fabrika ayarlarına olası bir geri alma durumuna dair bilgiler.

İlk kayıt ile Home Connect fonksiyonlarının kullanımı için hazırlık yapılmış olur ve bu kayıt ancak Home Connect fonksiyonlarını ilk defa kullanmak istediğiniz anda gerekli olacaktır.

Not: Home Connect fonksiyonlarının sadece Home Connect uygulamasıyla bağlantılı olarak kullanılabilmesi için dikkat ediniz. Veri güvenliğine ilişkin bilgiler Home Connect uygulaması içinden çağırabilirsiniz.

13 Temel ayarlar

Cihazınızın temel ayarlarını ihtiyaçlarınıza göre ayarlayabilir ve ek işlevleri kullanabilirsiniz.

13.1 Temel ayarların değiştirilmesi

1.  üzerine basılmalıdır.
- ✓ Ekranda temel ayarlar listesi görüntülenir.
2. İstediğiniz temel ayarı değiştirin.
- ✓ Cihaz, temel ayarı otomatik olarak kaydeder.
3. Temel ayarlardan çıkmak için ← üzerine basın.

13.2 Temel ayarlara genel bakış

Burada cihazın temel ayarlarına yönelik bir genel bakış bulabilirsiniz.

İçecek ayarı	Demleme sıcaklığı	Demleme sıcaklığını ayarlayın.
	Süt sırası	Süt ve kahve sırasını ayarlayın.
	Latte Macchiato molası	Süt ve kahve arasında ara süresi ayarlayın.
	İçecek parametrelerinin sıfırlanması	İçecek ayarlarını sıfırlayın.
Cihaz ayarı	Fincan ısıtıcısı ¹	Fincan ısıtıcısını ¹ açın veya kapatın.
	Otomatik kapanma	Sona erdikten sonra cihazın kapanacağı süreyi ayarlayın.
	Ekran parlaklığı	Parlaklığı kademeli olarak ayarlayın.
	Sesler	<ul style="list-style-type: none"> ■ Sesleri açın veya kapatın. ■ Ses seviyesini ayarlayın.
Kişisel ayar	Su sertliği	Su sertliğini ayarlayın.
	Dil	Dili ayarlayın.
	Fabrika ayarları	Cihazı fabrika ayarlarına sıfırlayın.
	Açma sonrasında kullanım	"Favoriler", "Klasikler" veya "coffeeWorld" için ekran göstergesini ayarlayın.
	Favori sıralaması	Favorilerin sırasını belirleyin.

¹ Cihazın donanımına göre değişir

Home Connect	Home Connect ile ilgili bilgiler	Başlamak için QR kodunu tarayın. → "Home Connect ayarları", Sayfa 231
Cihaz bilgisi	İçecek sayacı	Alınan içeceklerin sayısını görüntüleyin.
	Temizlik bilgisi	Sonraki su filtresi değişimine veya servis programı başlangıcına kadar olan süreyi görüntüleyin.
	Sürüm bilgisi	Ağ bilgilerini ve cihaz bilgilerini görüntüleyin.
	Lisans bilgisi	FOSS lisans metnini görüntüleyin.
Çalışma modu	Tanıtım için çalışma modu	"Tanıtım modu" ögesini açınız veya kapatınız.
¹ Cihazın donanımına göre değişir		

14 Cihazı temizleme ve bakımını yapma

Cihazınızın uzun süre işler durumda kalmasını sağlamak için, itinayla temizliğini ve bakımını yapınız.

14.1 Bulaşık makinesinde temizlenebilirlik

Burada bulaşık makinesinde yıkayabileceğiniz parçalara yönelik bir genel bakış bulabilirsiniz.

DİKKAT!

Bazı parçalar ısıya karşı hassastır ve bulaşık makinesinde yıkandığında hasar görebilir.

- ▶ Bulaşık makinesinin kullanım kılavuzunu dikkate alın.

- ▶ Sadece uygun olan parçaları bulaşık makinesinde temizleyin.
- ▶ Sadece parçaları 60 °C üzerinden ısıtmayan programlar kullanın.

Uygun: 

- Damlama kabı
 - Damlama sacı
 - Kahve telvesi haznesi
 - Mekanik doluluk seviyesi göstergesi
- Adaptörlü süt sistemi

Uygun değil: 

- Su haznesi
- Su haznesi kapağı
- Aroma kapağı
- Haşlama ünitesi
- İçecek çıkış kapağı

14.2 Temizlik malzemeleri

Sadece uygun temizlik maddelerini kullanın.

DİKKAT!

Uygun olmayan temizleyiciler cihazın yüzeyine zarar verebilir.

- ▶ Keskin olan ve ovalama gerektiren temizlik malzemeleri kullanmayın.
- ▶ Alkol veya ispirto içeren temizleme maddeleri kullanmayın.
- ▶ Sert ovma süngerleri veya bulaşık süngerleri kullanmayın.

Uygun olmayan temizlik maddeleri ve kireç çözücü maddeler cihaza zarar verebilir.

- ▶ Kireç çözme için saf limon asidi, sirke veya sirke esaslı maddeler kullanmayın.
- ▶ Fosforik asit gibi kireçten arındırma maddeleri kullanılmamalıdır.
- ▶ Sadece cihaz için özel olarak geliştirilmiş kireç giderici tabletleri ve temizleme tabletlerini kullanın.
→ "Aksesuar", Sayfa 225

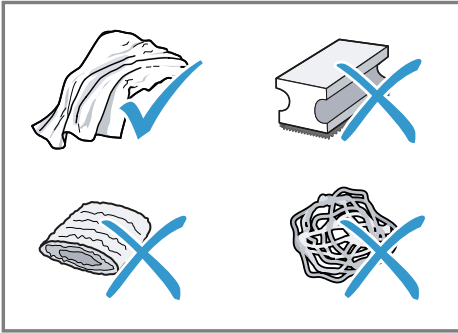

İpuçları

- Yeni süngerli bezleri iyice yıkayarak yapışmış olabilecek tuzları temizleyin. Tuzlar paslanmaz çelik yüzeylerde uçucu pas oluşmasına yol açabilir.
- Kireç, kahve, süt, temizleme ve kireç çözme çözeltilerini daima hemen temizleyerek korozyon oluşmasını engelleyin.

14.3 Cihazı temizleme

⚠ UYARI

Elektrik çarpması tehlikesi!

Cihaza nem girmesi elektrik çarpmasına neden olabilir.

- ▶ Cihazı veya elektrik kablosunu kesinlikle suya sokmayın.
- ▶ Cihazın fiş bağlantısının üzerine sıvı akmamalıdır.
- ▶ Cihazı temizlemek için buharlı temizleyiciler veya yüksek basınçlı temizleyiciler kullanmayın.

⚠ UYARI

Yanma tehlikesi!

Bazı cihaz parçaları çok fazla ısınır.

- ▶ Sıcak cihaz parçalarına kesinlikle dokunulmamalıdır.
- ▶ Kullanımdan sonra sıcak cihaz parçalarına dokunmadan önce soğumalarını bekleyin.

1. Gövdeyi, parlak yüzeyleri ve kumanda alanını, teslimat kapsamında bulunan mikro lifli bezle temizleyin.
2. İçecek aldıktan sonra içecek çıkışını yumuşak, nemli bir bezle temizleyin.
3. Su deposunu taze ve temiz suyla durulayın.
4. Cihazı örneğin tatile gittiğiniz için uzunca bir süre kullanmadıysanız; demleme ünitesi veya su deposu gibi hareketli parçalar da dahil olmak üzere cihazı tümüyle temizleyin.

Not: Cihazı soğuk durumdayken açtığınızda veya kahve aldıktan sonra kapattığınızda cihaz otomatik olarak durulama yapar. Böylece sistem kendi kendini temizler.

14.4 Damlama kasesi ve kahve telvesi haznesinin temizlenmesi

Tortu oluşmasını önlemek için damlama kasesini ve kahve telvesi haznesini her gün boşaltın ve temizleyin. Kılavuzun başında yer alan resimli kılavuzu izleyin.

→ Şek. 18 - 19

14.5 Servis programları

Bir su filtresi yerleştirdiğinizde, çıkardığınızda veya cihazınızı iyice temizlediğinizde servis programlarını kullanın. Cihazınız, örn. temizlik gibi bir servis programını ne zaman uygulamanız gerektiğini bildirir.

DİKKAT!

Usulüne uygun olmayan veya zamanında yapılmayan temizleme ve kireç çözme işlemleri cihazın hasar görmesine yol açabilir.

► Kireç çözme işlemi talimatlara göre hemen uygulayın.

- Tablet yuvasına sadece temizleme tabletleri koyun.
- Tablet yuvasına kireç çözme tabletleri veya başka maddeler koymayın.

Notlar

- Ekranda sürecin ne kadar ilerlediği görüntülenir.
- Cihaz bloke edilmişse, sadece kireç çözme işlemi uygulandıktan sonra tekrar kullanılabilir.

İpucu: Otomatik durulama işlemine ek olarak demleme ünitesini düzenli aralıklarla çıkartın ve temizleyin.





Servis programlarının kullanımı





1. ⚙ üzerine basın.
 2. İstenen program için ilgili sembole basın.
- ✓ Ekranda, programa yönelik talimatlar görüntülenir.

Servis programlarına genel bakış

Burada servis programlarına ilişkin bir genel bakış bulabilirsiniz.

Not: Başlangıç ekranında program uygulanana dek kalan içecek alma sayısı ve süre gösterilir.

	INTENZA filtresi	Su filtresini takın, değiştirin veya çıkarın.
	Süt sistemi temizliği	Süt sistemini otomatik olarak yıkayın.
	calc'nClean	Temizlik ve kireç çözme işlemlerini birleştirin. Borulardaki kireç ve kahve artıklarını temizleyin.
	Temizlik	Borulardaki kahve artıklarını temizleyin.

	Kireç giderme	Borulardaki kireç artıklarını temizleyin.
	Demleme ünitesini temizleme	Ekranda demleme ünitesinin en iyi şekilde nasıl temizlenebileceği adım adım gösterilir.
	İçecek çıkışı temizliği	Ekranda çıkışın en iyi şekilde nasıl temizlenebileceği adım adım gösterilir.
	Donma koruması	Taşıma veya depolama sırasında cihazı korumak için boruları boşaltın.
	Özel yıkama	Örneğin bir elektrik kesintisi nedeniyle bir servis programı kesildiğinde, cihaz otomatik olarak yıkama yapar. Ardından cihaz yeniden çalışmaya hazır hale gelir.

İpuçları

- "Kireç giderme" veya "calc'nClean" programını başlattığınızda, hacim kapasitesi en az 1 l olan bir hazne hazırlayın.
- Bir su filtresi kullandığınızda bir servis programının yürütülmesi için geçmesi gereken zaman aralığı uzar.
- "Kireç giderme" ve "Temizlik" işlemini, servis programı "calc'nClean" üzerinden aynı anda yürütebilirsiniz.

15 Arızaları giderme

Cihazınızdaki küçük arızaları kendiniz giderebilirsiniz. Müşteri hizmetlerine başvurmadan önce arıza gidermeye ilişkin verilen bilgilerden yararlanınız. Bu sayede gereksiz masrafı önlemiş olursunuz.



UYARI

Elektrik çarpması tehlikesi!

Usulüne uygun olmayan onarımlar tehlikelidir.

- ▶ Sadece bunun eğitimini almış uzman personel cihazda onarımlar yapabilir.
- ▶ Cihazın onarımı sırasında sadece orijinal yedek parçalar kullanılmalıdır.
- ▶ Bu cihazın elektrik kablosu zarar görmüşse tehlikenin önlenmesi için, üretici, müşteri hizmetleri veya benzer kalifikasyona sahip bir kişi tarafından değiştirilmelidir.

Hata	Nedeni ve sorun giderme
Cihaz artık tepki vermiyor.	Cihazda arıza var. <ol style="list-style-type: none">1. Elektrik fişini prizden çekin ve 60 saniye bekleyin.2. Elektrik fişini prize takın.
Home Connect düzgün biçimde çalışmıyor.	Farklı sebepler söz konusu olabilir. ▶ www.home-connect.com adresine gidiniz.
Cihaz sadece su veriyor, kahve vermiyor.	Cihaz, çekirdek kahve haznesinin boş olduğunu tespit edemiyor. ▶ Kahve çekirdekleri doldurun. Haşlama ünitesindeki kahve bacası tıkalı. ▶ Haşlama ünitesini temizleyin. Kahve çekirdekleri fazla yağlı ve öğütme düzeninin içine düşmüyor. ▶ Çekirdek kahve haznesine parmaklarınızla hafifçe vurun. ▶ Kahve türünü değiştirin. ▶ Yağlı çekirdekli kahve kullanmayın. ▶ Boş çekirdek kahve haznesini nemli bir bezle temizleyin.
	Demleme ünitesi doğru yerleştirilmedi. <ol style="list-style-type: none">1. Demleme ünitesinin doğru yerleştirildiğini ve sıkıca kilitletiğini kontrol edin.2. Kırmızı kolu, yukarı ve sola doğru itin.3. Demleme bölmesi kapağını takın.
Cihaz süt köpüğü vermiyor.	Süt sistemi kirli. ▶ Süt sistemini bulaşık makinesinde yıkayın. Süt borusu süte dalmıyor.

Hata	Nedeni ve sorun giderme
Cihaz süt köpüğü vermiyor.	<ul style="list-style-type: none"> ▶ Daha fazla süt kullanın. ▶ Süt borusunun süte dalıp dalmadığını kontrol edin. <p>Cihaz çok fazla kireçlenmiş durumda.</p> <ul style="list-style-type: none"> ▶ Cihazın kirecini çözün.
Süt sistemi süt çekmiyor.	<p>Süt sistemi doğru bir şekilde birleştirilmemiş.</p> <ul style="list-style-type: none"> ▶ Süt sistemini doğru bir şekilde birleştirin. <p>Süt borusu süte dalmıyor.</p> <ul style="list-style-type: none"> ▶ Daha fazla süt kullanın. ▶ Süt borusunun süte dalıp dalmadığını kontrol edin.
Süt köpüğü çok soğuk.	<p>Süt çok soğuk.</p> <ul style="list-style-type: none"> ▶ Ilık süt kullanın.
Cihaz sıcak su vermiyor.	<p>Süt sistemi kirli.</p> <ul style="list-style-type: none"> ▶ Süt sistemini bulaşık makinesinde yıkayın.
Cihaz içecek vermiyor.	<p>Su filtresinde hava var.</p> <ol style="list-style-type: none"> 1. Su filtresini, açıklık yukarı bakacak şekilde, hava kabarcığı çıkmayana kadar suya daldırın. 2. Filtreyi tekrar takın. <ul style="list-style-type: none"> ▶ Su filtresini düz ve sıkı bir şekilde depo bağlantısına bastırın. <p>Kireç çözücü artıkları su haznesini tıkkıyor.</p> <ol style="list-style-type: none"> 1. Su haznesini çıkartın. 2. Su haznesini iyice temizleyin.
Cihazın iç tabanında damlama suyu var.	<p>Damlama kabı çok erken çıkartıldı.</p> <ul style="list-style-type: none"> ▶ Damlama kabını, en son içecek alma işleminden birkaç saniye sonra çıkartın.
Haşlama ünitesi çıkartılamıyor.	<p>Kilit açılmıyor, demleme ünitesi sıkıştı.</p> <ul style="list-style-type: none"> ▶ Cihazı kapatın ve 3 dakika sonra tekrar açın.
Öğütme düzeni çalışmıyor.	<p>Cihaz çok sıcak.</p> <ol style="list-style-type: none"> 1. Cihazın elektrik akımını kesin. 2. Cihazın soğuması için 1 saat bekleyin.
Çekirdek kahve haznesi dolu olmasına rağmen öğütücü kahve çekirdeklerini öğütmüyor.	<p>Kahve çekirdekleri fazla yağlı ve öğütme düzeninin içine düşmüyor.</p> <ul style="list-style-type: none"> ▶ Çekirdek kahve haznesine parmaklarınızla hafifçe vurun. ▶ Kahve türünü değiştirin. ▶ Yağlı çekirdekli kahve kullanmayın. ▶ Boş çekirdek kahve haznesini nemli bir bezle temizleyin.

Hata	Nedeni ve sorun giderme
Kahvenin veya süt köpüğünün kalitesi fazla tutarsız.	Cihaz kireçlenmiş durumda. ▶ Cihazın kirecini çözün.
Süt köpüğünün kalitesi tutarsız.	Süt köpüğünün kalitesi kullanılan sütün veya nebati içeceğin türüne bağlıdır. ▶ Süt türünü veya nebati içecek türünü seçerek içecek kalitesini iyileştirin.
Kahve çıkışı yok veya damla damla geliyor. Ayarlanan dolum miktarı elde edilemiyor.	Öğütme derecesi fazla ince ayarlanmış. ▶ Öğütme derecesini daha iri olacak şekilde ayarlayın. → " <i>Öğütme derecesini ayarlama</i> ", Sayfa 229 Cihaz çok fazla kireçlenmiş durumda. ▶ Cihazın kirecini çözün. Su filtresinde hava var. 1. Su filtresini, açıklık yukarı bakacak şekilde, hava kabarcığı çıkmayana kadar suya daldırın. 2. Filtreyi tekrar takın. Cihaz kirlenmiş. ▶ Haşlama ünitesini temizleyin. ▶ Cihazda kireç giderme ve temizleme işlemi yapın.
Kahvede krema yok.	Kahve türünün kalitesi yetersiz. ▶ Robusta çekirdeği oranı daha yüksek olan bir kahve türü kullanın. ▶ Daha koyu kavrulmuş kahve çekirdekleri kullanın. Çekirdekler taze kavrulmamış. ▶ Taze kahve çekirdekleri kullanın. Ölütme derecesi kullanılan kahve çekirdeklerine uygun değil. ▶ Öğütme derecesini daha ince olacak şekilde ayarlayın. → " <i>Öğütme derecesini ayarlama</i> ", Sayfa 229
Kahve fazla ekşi.	Öğütme derecesi çok iri ayarlanmış. ▶ Öğütme derecesini daha ince olacak şekilde ayarlayın. → " <i>Öğütme derecesini ayarlama</i> ", Sayfa 229 Kahve türünün kalitesi yetersiz. ▶ Robusta çekirdeği oranı daha yüksek olan bir kahve türü kullanın. ▶ Daha koyu kavrulmuş kahve çekirdekleri kullanın.

Hata	Nedeni ve sorun giderme
Kahve fazla acı.	<p>Öğütme derecesi fazla ince ayarlanmış.</p> <ul style="list-style-type: none"> ▶ Öğütme derecesini daha iri olacak şekilde ayarlayın. → "<i>Öğütme derecesini ayarlama</i>", Sayfa 229
	<p>Kahve türünün kalitesi yetersiz.</p> <ul style="list-style-type: none"> ▶ Kahve türünü değiştirin.
Kahvenin yanık tadı var.	<p>Öğütme derecesi fazla ince ayarlanmış.</p> <ul style="list-style-type: none"> ▶ Öğütme derecesini daha iri olacak şekilde ayarlayın. → "<i>Öğütme derecesini ayarlama</i>", Sayfa 229
	<p>Kahve türünün kalitesi yetersiz.</p> <ul style="list-style-type: none"> ▶ Kahve türünü değiştirin.
	<p>Kahve sıcaklık ayarı fazla yüksek.</p> <ul style="list-style-type: none"> ▶ Kahve sıcaklığını düşürün.
Kahve telvesi kompakt değil ve fazla ıslak.	<p>Öğütme derecesi en iyi ayarda değil.</p> <ul style="list-style-type: none"> ▶ Öğütme derecesini daha iri veya daha ince olacak şekilde ayarlayın. → "<i>Öğütme derecesini ayarlama</i>", Sayfa 229
	<p>Kahve çekirdekleri fazla yağlı.</p> <ul style="list-style-type: none"> ▶ Farklı bir kahve çekirdeği türü kullanın.
Ekran göstergesi "Lütfen demleme ünitesini yerleştirin." görüntüleniyor.	<p>Kapak yanlış takılmış.</p> <ol style="list-style-type: none"> 1. Demleme ünitesinin doğru yerleştirildiğini ve sıkıca kilitletiğini kontrol edin. 2. Kırmızı kolu, yukarı ve sola doğru itin. 3. Demleme bölmesi kapağını takın.
Su haznesi dolu olmasına rağmen ekranda "Lütfen su haznesini doldurun." görüntüleniyor.	<p>Su haznesi yanlış yerleştirildi.</p> <ul style="list-style-type: none"> ▶ Su haznesini doğru bir şekilde yerleştirin.
	<p>Su haznesinde karbonik asit içeren su var.</p> <ul style="list-style-type: none"> ▶ Su haznesine taze musluk suyu doldurun.
	<p>Su haznesindeki şamandıra takıntı yapıyor.</p> <ol style="list-style-type: none"> 1. Su haznesini çıkartın. 2. Su haznesini iyice temizleyin.
	<p>Yeni su filtresi, talimatlara göre durulanmadı.</p> <ol style="list-style-type: none"> 1. Su filtresini talimatlara göre durulayın. 2. Su filtresini işleme alın.
	<p>Su filtresinde hava var.</p> <ol style="list-style-type: none"> 1. Su filtresini, açıklık yukarı bakacak şekilde, hava kabarcığı çıkmayana kadar suya daldırın. 2. Filtreyi tekrar takın.

Hata	Nedeni ve sorun giderme
Su haznesi dolu olmasına rağmen ekranda "Lütfen su haznesini doldurun." görüntüleniyor.	Su filtresi eskimiş. ► Yeni bir su filtresi yerleştirin.
Ekran göstergesi "Lütfen demleme ünitesini temizleyin." görüntüleniyor.	Su haznesindeki kireç birikmeleri sistemin tıkanmasına neden oluyor. 1. Su haznesini iyice temizleyin. 2. Kireçten arındırma programını başlatın.
Ekran göstergesi "Lütfen demleme ünitesini temizleyin." görüntüleniyor.	Haşlama ünitesi kirli. ► Haşlama ünitesini temizleyin.
Ekran göstergesi "Aşırı veya düşük gerilim" görüntüleniyor.	Haşlama ünitesinin mekanizması ağır işliyor. ► Haşlama ünitesini temizleyin.
Ekran göstergesi "Aşırı veya düşük gerilim" görüntüleniyor.	Gerilim beslemesinde sorunlar devam ediyor. ► Cihazı sadece 220 - 240 V ile çalıştırın.
Ekran göstergesi "Su sisteminde hata. Lütfen cihazı yeniden başlatın." görüntüleniyor.	Cihazda arıza var. 1. Elektrik fişini prizden çekin ve 60 saniye bekleyin. 2. Elektrik fişini prize takın.
Ekran göstergesi "Lütfen calc'nClean programını uygulayın!" çok sık görüntüleniyor.	Sertliği giderilmiş suda hala az miktarda kireç mevcut. 1. Yeni bir su filtresi yerleştirin. 2. Su sertliği ayarını uyarlayın.
	Yanlış türde olan veya miktarı yetersiz olan kireç çözme maddesi kullanıldı. ► Kireç çözme için sadece uygun olan tabletler kullanın.
	Servis programı tümüyle gerçekleştirilmedi. ► "Özel yıkama" servis programını başlatın. → "Servis programları", Sayfa 236

16 Taşıma, depolama ve atığa verme

16.1 Donmaya karşı korumayı etkinleştirme

Cihazınızı taşıma ve depolama sırasında donmaya karşı koruyun.

DİKKAT!

Cihazdaki sıvı artıkları taşımada veya depolamada cihazın hasar görmesine yol açabilir.

- ▶ Taşımadan veya depolamadan önce cihazın boru sistemini boşaltın.
- 1. "Donma koruması" programını yürütün.
→ "Servis programlarına genel bakış", Sayfa 236
- 2. Cihazı elektrik şebekesinden ayırın.

16.2 Eski cihazları atığa verme

Çevreye duyarlı bir imha işlemiyle çok değerli ham maddeler yeniden kullanılmak üzere değerlendirilebilir.

1. Elektrik kablosunun elektrik fişini çekin.
2. Elektrik kablosunu kesip ayırın.
3. Cihazı çevreye zarar vermeyecek şekilde imha ediniz.

Güncel imha yol ve yöntemleri hakkında bilgi edinmek için lütfen yetkili satıcınıza veya bağlı olduğunuz belediyeye ya da şehir idaresine başvurunuz.



Bu ürün T.C. Çevre ve Şehircilik Bakanlığı tarafından yayımlanan "Atık Elektrikli ve Elektronik Eşyaların Kontrolü

Yönetmeliği"nde belirtilen zararlı ve yasaklı maddeleri içermez.

AEEE yönetmeliğine uygundur.

Bu ürün, geri dönüşümlü ve tekrar kullanılabilir nitelikteki yüksek kaliteli parça ve malzemelerden üretilmiştir. Bu nedenle, ürünü, hizmet ömrünün sonunda evsel veya diğer atıklarla birlikte atmayın. Elektrikli ve elektronik cihazların geri dönüşümü için bir toplama noktasına götürün. Bu toplama noktalarını bölgenizdeki yerel yönetime sorun. Kullanılmış ürünleri geri kazanıma vererek çevrenin ve doğal kaynakların korunmasına yardımcı olun. Ürünü atmadan önce çocukların güvenliği için elektrik fişini kesin ve kilit mekanizmasını kırarak çalışmaz duruma getirin.

17 Müşteri hizmetleri

İlgili Eko Tasarım Yönetmeliği uyarınca fonksiyon ile ilgili orijinal yedek parçaları, cihazınız Avrupa Ekonomik Bölgesi'nde piyasaya çıkarıldıktan sonra en az 7 yıl süresince müşteri hizmetlerimizden temin edebilirsiniz.

Not: Müşteri hizmetlerinin kullanımı üretici garantisi koşulları kapsamında ücretsizdir.

Ülkenizde geçerli olan garanti süresi ve garanti koşulları ile ilgili ayrıntılı bilgileri müşteri hizmetlerimizden, yetkili satıcınızdan veya Web sitemizden alabilirsiniz.

Müşteri hizmetlerine başvurduğunuzda cihazınızın ürün numarasını (E-Nr.), imalat numarasını (FD) ve sayma numarasını (Z-Nr.) hazır bulundurunuz.

İthalatçı Firma: BSH Ev Aletleri ve Sanayi Ticaret A.Ş.
Fatih Sultan Mehmet Mah. Balkan Çad. No:51

Ümraniye-İstanbul-Türkiye
Tel : 0216 528 90 00 Fax : 0216 528 99 99

Üretici Firma : BSH Hausgeräte GmbH

Carl-Wery Straße 34
81739 München, Germany
siemens-home.bsh-group.com
Phone: 0049 89 4590-01

Müşteri hizmetlerinin irtibat bilgileri, ekteki müşteri hizmetleri dizininde veya web sitemizde yer almaktadır.

Tüm yetkili servis istasyonlarının iletişim bilgilerine aşağıdaki web sitemizden ulaşabilirsiniz.

<https://yetkiliservis.siemens-home.bsh-group.com/>

Ayrıca yetkili servis istasyonlarına ait bilgiler, ilgili bakanlık tarafından oluşturulan www.servis.gov.tr adresli web sitesinde yer almaktadır.

17.1 Ürün numarası (E-Nr.), imalat numarası (FD) ve sayma numarası (Z-Nr.)

Ürün numarasını (E-Nr.), imalat numarasını (FD) ve sayma numarasını (Z-Nr.) cihazın tip etiketinde bulabilirsiniz.

Cihaz bilgilerini ve müşteri hizmetlerinin telefon numarasını hızlıca bulabilmeniz için bilgileri not etmenizi öneririz.

18 Teknik veriler

Gerilim	220– 240 V ~
Frekans	50 Hz
Bağlantı değeri	1500 W
Azami pompa basıncı, statik	20 bar
Su haznesinin azami kapasitesi (filtresiz)	2,6 l
Çekirdek haznesinin azami kapasitesi	350 g
Elektrik kablosu uzunluğu	100 cm
Cihaz yüksekliği	38 cm
Cihaz genişliği	30 cm
Cihaz derinliği	46,7 cm
Ağırlık, boş	9 kg
Öğütme düzeninin türü	Seramik

18.1 Serbest yazılıma ve Open Source yazılımına yönelik bilgiler

Bu ürün, telif hakkı sahipleri tarafından serbest yazılım veya Open Source yazılımı olarak lisanslı olan yazılım bileşenleri içerir. İlgili lisans bilgileri, ev cihazı üzerinde kayıtlıdır. İlgili lisans bilgilerine erişim, Home Connect uygulaması üzerinden de mümkündür: "Profil -> Yasal bilgiler -> Lisans bilgileri".¹ Lisans bilgilerini marka ürün Web sayfasında indirebilirsiniz. (Lütfen ürün Web

¹ Cihazın donanımına göre değişir

sayfasında cihaz modelinizi ve ek dokümanları arayınız.) Alternatif olarak, ilgili bilgileri lossrequest@bshg.com veya a BSH Hausgeräte GmbH, Carl-Wery-Str. 34, D-81739 Münih adresinden talep edebilirsiniz. Kaynak kodu, talep üzerine sunulur. Lütfen talebinizi ossrequest@bshg.com veya BSH Hausgeräte GmbH, Carl-Wery-Str. 34, D-81739 Münih adresine gönderiniz. Konu: „OSSREQUEST“ Talebinizin işlenmesine yönelik masraflar, size faturalanır. Bu teklif, satın alma tarihinden itibaren üç yıl süresince veya en az ilgili cihaz için destek ve yedek parça sunduğumuz süre boyunca geçerlidir.

19 Uygunluk beyanı

BSH Hausgeräte GmbH, Home Connect fonksiyonuna sahip cihazın 2014/53/EU yönergesinin temel gerekliliklerine ve diğer ilgili kurallarına uygun olduğunu taahhüt eder.

Daha ayrıntılı bir RED uygunluk beyanını internette siemens-home.bsh-group.com altında bulunan, cihazınızın ürün sayfasındaki ek dokümanlarda bulabilirsiniz.



2,4 GHz bant (2400–2483,5 MHz): maks. 100 mW

5 GHz bant (5150–5350 MHz + 5470–5725 MHz): maks. 100 mW



BE	BG	CZ	DK	DE	EE	IE	EL	ES
FR	HR	IT	CY	LI	LV	LT	LU	HU
MT	NL	AT	PL	PT	RO	SI	SK	FI
SE	NO	CH	TR	IS	UK (NI)			

5 GHz WLAN (Wi-Fi): Sadece kapalı alanlarda kullanıma uygundur.

AL	BA	MD	ME	MK	RS	UK	UA
----	----	----	----	----	----	----	----

5 GHz WLAN (Wi-Fi): Sadece kapalı alanlarda kullanıma uygundur.



BSH Hausgeräte GmbH

Carl-Wery-Straße 34

81739 München, GERMANY

siemens-home.bsh-group.com

Fremstillet af BSH Hausgeräte GmbH under varemærkelicens fra Siemens AG

Produsert av BSH Hausgeräte GmbH på merkevarelisens fra Siemens AG

Tillverkad av BSH Hausgeräte GmbH under varumärkeslicens från Siemens AG

BSH Hausgeräte GmbH:n Siemens AG:n rekisteröimän tavaramerkkilisenssin alaisena valmistama

Fabricado por BSH Hausgeräte GmbH bajo la licencia de la marca registrada Siemens AG

Fabricado pela BSH Hausgeräte GmbH sob a licença de marca da Siemens AG

Κατασκευάζεται από τη BSH Hausgeräte GmbH υπό την άδεια εμπορικού σήματος της Siemens AG

BSH Hausgeräte GmbH tarafından Siemens AG ticari markası altında üretilmiştir



8001250999

(020509)

da, no, sv, fi, es, pt, el, tr