



**BOSCH**



**Καταχωρήστε**  
τη νέα σας συσκευή  
στο MyBosch και  
απολαύστε προνόμια:  
[www.bosch-home.gr](http://www.bosch-home.gr)

Εγχειρίδιο χρήσης  
Ρομποτικής σκούπας Roxxter

<b>Τεχνικά στοιχεία</b> .....	<b>4</b>
<b>Ασφάλεια</b> .....	<b>5</b>
Προβλεπόμενη χρήση .....	5
Ανταλλακτικά, αξεσουάρ .....	6
Πληροφορίες ασφάλειας .....	7
Σύστημα πλοήγησης με τεχνολογία λέιζερ .....	7
Ενδεδειγμένη χρήση .....	8
Μπαταρία ιόντων λιθίου .....	11
Κάμερα* .....	13
Πληροφορίες για τη μεταφορά .....	13
<b>Περιγραφή της συσκευής</b> .....	<b>14</b>
<b>Ειδικά αξεσουάρ</b> .....	<b>16</b>
<b>Ανταλλακτικά</b> .....	<b>16</b>
<b>Πριν από τη χρήση</b> .....	<b>17</b>
Αποσυσκευασία .....	17
Εγκατάσταση του σταθμού φόρτισης .....	17
Σύνδεση του σταθμού φόρτισης .....	18
Πριν από την πρώτη χρήση της συσκευής .....	18
Ενεργοποίηση της ρομποτικής σκούπας .....	19
Φόρτιση της μπαταρίας .....	20
<b>Προγράμματα καθαρισμού και τρόποι λειτουργίας</b> .....	<b>21</b>
Προγράμματα καθαρισμού .....	21
Παύση → Τερματισμός → Επιστροφή στην αφετηρία .....	25
Τρόποι λειτουργίας .....	27
<b>Home Connect</b> .....	<b>28</b>
Σύνδεση σε ασύρματο δίκτυο .....	28
Ρυθμίσεις .....	29
Αποσύνδεση/επανάσύνδεση .....	30
Επαναφορά εργοστασιακών ρυθμίσεων ρομποτικής σκούπας .....	31
Πληροφορίες για την προστασία δεδομένων .....	32
Δήλωση Συμμόρφωσης .....	32
Σήμανση συμμόρφωσης με την Οδηγία RED (2014/53/ΕΕ) .....	33
Λειτουργία εξοικονόμησης ενέργειας με σύνδεση σε δίκτυο .....	33

Λειτουργία εξοικονόμησης ενέργειας .....	33
Προϋποθέσεις για την ενεργοποίηση .....	34
<b>Χρήση</b> .....	<b>35</b>
Ενεργοποίηση της ρομποτικής σκούπας .....	35
Πλήκτρα .....	36
Ενδείξεις και σύμβολα .....	38
<b>Θέση και λειτουργία αισθητήρων</b> .....	<b>41</b>
Κάμερα (R-Cam)* .....	41
Αισθητήρες πλοήγησης .....	42
<b>Καθαρισμός και φροντίδα</b> .....	<b>43</b>
Αδειασμα του δοχείου συλλογής σκόνης .....	43
Φροντίδα του φίλτρου .....	46
Καθαρισμός της περιστρεφόμενης βούρτσας .....	47
Καθαρισμός των αισθητήρων πλοήγησης .....	49
Καθαρισμός της κάμερας* .....	50
Καθαρισμός των τροχών και των κυλίνδρων .....	50
Καθαρισμός του περιβλήματος .....	51
<b>Συντήρηση και επισκευές</b> .....	<b>52</b>
Αντικατάσταση της μπαταρίας .....	52
Αντικατάσταση της μονάδας φίλτρου .....	53
<b>Βλάβες και αντιμετώπιση προβλημάτων</b> .....	<b>54</b>
Ενδείξεις βλάβης και κωδικοί σφάλματος .....	54
<b>Δοκιμαστική λειτουργία και ενημερώσεις λογισμικού</b> .....	<b>56</b>
Δοκιμή Straight Line .....	56
Ενημερώσεις λογισμικού .....	56
<b>Διάθεση</b> .....	<b>57</b>
Διάθεση της συσκευής .....	57
Διάθεση της μπαταρίας .....	57
Διάθεση της συσκευασίας .....	57

## Τεχνικά χαρακτηριστικά

### Σταθμός φόρτισης

Είσοδος: 100-240 V ~50/60 Hz

Έξοδος: 19.0V 3.0A

### Συσκευή

Διαστάσεις: 343 χλστ. x 340 χλστ. x 98 χλστ.

Βάρος: 3,8 κιλά

Χωρητικότητα δοχείου συλλογής σκόνης: 0,5 λ.

Τύπος κυψελών μπαταρίας: ιόντων λιθίου

Ονομαστική τάση: 14.4 V

Διάρκεια λειτουργίας: έως 90 λεπτά

### Κάμερα\*

Ανάλυση βίντεο:  
χρήση σε εσωτερικό χώρο Full HD (1080p)  
χρήση σε εξωτερικό χώρο WVGA (480p)

Συμπίεση βίντεο: H.264

Κρυπτογράφηση ροής βίντεο: AES 128

## Ασφάλεια

Σας συγχαιρούμε που αγοράσατε τη ρομποτική σκούπα Bosch της σειράς Roxxter. Θα πρέπει να φυλάξετε αυτό το εγχειρίδιο χρήσης για να ανατρέχετε σε αυτό στο μέλλον. Εάν ποτέ δώσετε τη ρομποτική σας σκούπα σε άλλο άτομο, φροντίστε να συνοδεύεται από αυτό το εγχειρίδιο χρήσης.

### Προβλεπόμενη χρήση

Η ρομποτική σκούπα προορίζεται μόνο για οικιακή χρήση. Χρησιμοποιείτε τη ρομποτική σκούπα μόνο για τον καθαρισμό χαλιών και σκληρών δαπέδων. Η ρομποτική σκούπα προορίζεται για χρήση σε μέγιστο υψόμετρο 2000 μ. από την επιφάνεια της θάλασσας.

Χρησιμοποιείτε τη ρομποτική σκούπα σύμφωνα με τις οδηγίες και τις πληροφορίες που παρέχονται σε αυτό το εγχειρίδιο χρήσης.

### Για να αποτρέπετε τραυματισμούς και ζημιές, μην χρησιμοποιείτε τη ρομποτική σκούπα:

- Για τον καθαρισμό:
  - Ανθρώπων ή ζώων
  - Χαλιών με ψηλό πέλος ή κρόσσια ή άλλων ευαίσθητων χαλιών ή μοκετών
  - Σκαλοπατιών
  - Επιφανειών τραπεζιών και ραφιών
- Για την αναρρόφηση:
  - Επικίνδυνων, όξινων, ζεστών ή καυτών ουσιών
  - Νωπών ουσιών ή υγρών
  - Ιδιαίτερα εύφλεκτων ή εκρηκτικών ουσιών και αερίων
  - Στάχτης και αιθάλης, π.χ. από σόμπες και συστήματα κεντρικής θέρμανσης
  - Σκόνης γραφίτη από εκτυπωτές και φωτοαντιγραφικά μηχανήματα

## Ασφάλεια

### ■ Χρήση για τον καθαρισμό:

- Μπάνιων ή άλλων χώρων με υγρασία
- Κελαριών ή σοφιτών
- Δωματίων που παρακολουθούνται από σύστημα συναγερμού ή ανιχνευτές κίνησης

### Ανταλλακτικά, αξεσουάρ

Τα γνήσια ανταλλακτικά και τα γνήσια (ειδικά) αξεσουάρ Bosch σχεδιάζονται με γνώμονα τις ιδιότητες και τις απαιτήσεις των ρομποτικών μας σκούπων. Συνεπώς, σας συνιστούμε να χρησιμοποιείτε μόνο τα γνήσια ανταλλακτικά και τα γνήσια (ειδικά) αξεσουάρ Bosch.

Έτσι θα διασφαλίσετε ότι η ρομποτική σας σκούπα θα έχει μεγάλη διάρκεια ζωής και θα διατηρήσει υψηλή απόδοση καθαρισμού.

### Πληροφορίες

Η χρήση ακατάλληλων ή χαμηλότερης ποιότητας ανταλλακτικών και (ειδικών) αξεσουάρ μπορεί να προκαλέσει βλάβες στη ρομποτική σκούπα. Οι βλάβες που προκαλούνται από τη χρήση τέτοιων προϊόντων δεν καλύπτονται από την εγγύηση Bosch.

## Ασφάλεια

### Πληροφορίες ασφάλειας

Αυτή η ρομποτική σκούπα πληροί τους γενικούς αποδεκτούς κανόνες ορθής χρήσης και τους σχετικούς κανονισμούς ασφάλειας.

- Η συσκευή μπορεί να χρησιμοποιείται από παιδιά άνω των 8 ετών, άτομα με μειωμένες σωματικές, αισθητηριακές ή διανοητικές ικανότητες ή άτομα με έλλειψη εμπειρίας ή και γνώσεων, εφόσον επιτηρούνται ή έχουν λάβει οδηγίες για την ασφαλή χρήση της συσκευής και έχουν κατανοήσει τους πιθανούς κινδύνους που ενέχει η χρήση της.
- Μην επιτρέπετε σε παιδιά να παίζουν με τη συσκευή.
- Ο καθαρισμός και η συντήρηση της συσκευής δεν πρέπει να γίνονται από παιδιά, εκτός εάν επιτηρούνται.
- Οι πλαστικές σακούλες και ταινίες πρέπει να φυλάσσονται μακριά από παιδιά ή να εναποτίθενται στα απορρίμματα.  
→ Ενέχουν κίνδυνο ασφυξίας.

### Σύστημα πλοήγησης με τεχνολογία λέιζερ

**Κατηγορία λέιζερ 1  
κατά DIN EN 60825-1:2015-07**

- Μην στρέφετε τη δέσμη λέιζερ σε ανθρώπους, καθώς μπορεί να προκληθούν ατυχήματα εξαιτίας της λάμψης.
- Μην κοιτάζετε απευθείας τη δέσμη λέιζερ ή τις αντανάκλασες της.
- Μην επεμβαίνετε στη ρομποτική σκούπα και μην την τροποποιείτε με κανέναν τρόπο.
- Το ενσωματωμένο σύστημα πλοήγησης με τεχνολογία λέιζερ χρησιμοποιεί το φάσμα του λέιζερ μόνο για σκοπούς πλοήγησης και δεν είναι φωτογραφική μηχανή.

### Ενδειγμένη χρήση

- Για να φορτίσετε τη συσκευή, χρησιμοποιείτε μόνο το καλώδιο ρεύματος και τον γνήσιο σταθμό φόρτισης που παρέχονται μαζί με τη συσκευή.
- Συνδέστε και χρησιμοποιήστε το καλώδιο ρεύματος και τον γνήσιο σταθμό φόρτισης σύμφωνα με τις σχετικές οδηγίες.
- Εάν το καλώδιο ρεύματος υποστεί φθορά, σταματήστε να το χρησιμοποιείτε και αντικαταστήστε το με ένα γνήσιο καλώδιο.
- Για να αποσυνδέσετε το καλώδιο από το ρεύμα, τραβήξτε το βύσμα και όχι το ίδιο το καλώδιο.
- Μην περνάτε το καλώδιο ρεύματος πάνω από αιχμηρά άκρα και μην το αφήνετε να παγιδεύεται.
- Μην χρησιμοποιείτε το καλώδιο ρεύματος, για να μετακινήσετε/μεταφέρετε το σταθμό ρεύματος.
- Η συσκευή πρέπει να φυλάσσεται και να φορτίζεται μόνο σε εσωτερικό χώρο.
- Για να αξιοποιήσετε με τον βέλτιστο τρόπο τη χωρητικότητα της μπαταρίας, φυλάσσετε και χρησιμοποιείτε τη συσκευή σε θερμοκρασία δωματίου.
- Μην εκθέτετε τη συσκευή σε θερμοκρασίες κάτω από 0°C ή πάνω από 40°C.
- Μην χρησιμοποιείτε ποτέ τη σκούπα χωρίς το δοχείο συλλογής σκόνης και το φίλτρο.  
→ Μπορεί να προκληθεί βλάβη στη συσκευή.
- Κρατάτε τη σκούπα μακριά από το κεφάλι σας. Μην χρησιμοποιείτε τη συσκευή κοντά σε μακριά μαλλιά, εσάρπες, γραβάτες ή άλλα παρόμοια είδη.  
→ Υπάρχει κίνδυνος τραυματισμού.
- Μην αγγίζετε ποτέ τα περιστρεφόμενα μέρη.
- Μην εισάγετε αιχμηρά αντικείμενα στις ηλεκτρικές επαφές.
- Μην τροποποιείτε τις επαφές.
- Ακόμα και μια μικρή σύγκρουση της ρομποτικής σκούπας με αντικείμενα, μπορεί να προκαλέσει την πτώση των αντικειμένων (όπως αντικείμενα πάνω σε τραπέζια ή μικροέπιπλα).

- Παρακολουθήστε τη ρομποτική σκούπα τις πρώτες φορές που θα τη χρησιμοποιήσετε. Εάν υπάρχουν εμπόδια στον χώρο, τα οποία η σκούπα δεν μπορεί να προσπεράσει, είναι σκόπιμο να τα απομακρύνετε εγκαίρως, για να αποφύγετε ανεπιθύμητες διακοπές. Η ρομποτική σκούπα μπορεί να πιαστεί σε τηλεφωνικά καλώδια, ηλεκτρικά καλώδια, τραπεζομάντηλα, κορδόνια, ζώνες κ.λπ. Να θυμάστε ότι, σε ακραίες περιπτώσεις, αυτό μπορεί να προκαλέσει πτώση αντικειμένων. Μπορεί επίσης να προκληθεί φθορά στα ηλεκτρικά καλώδια, η οποία θα μπορούσε να οδηγήσει σε ηλεκτροπληξία ή και σοβαρούς τραυματισμούς.
- Εάν η ρομποτική σκούπα πιαστεί σε ένα καλώδιο ρεύματος, αποσυνδέστε αμέσως το καλώδιο από το ρεύμα. Στη συνέχεια ανασηκώστε τη ρομποτική σκούπα, απομακρύνετε το καλώδιο ρεύματος και ελέγξτε το για τυχόν φθορά.
- Μην καλύπτετε το παράθυρο του σταθμού φόρτισης.  
→ Εάν καλύψετε το παράθυρο, η ηλεκτρική σκούπα δεν θα μπορεί να εντοπίσει το σταθμό φόρτισης.
- Μην καλύπτετε τον σταθμό φόρτισης.  
→ Η υπερθέρμανση του σταθμού φόρτισης μπορεί να προκαλέσει βλάβη στη συσκευή.
- Μην καλύπτετε ποτέ τους αισθητήρες της ρομποτικής σκούπας, διαφορετικά η σκούπα δεν θα μπορεί να προσανατολιστεί και να πλοηγηθεί.
- Μην τοποθετείτε το σταθμό φόρτισης σε σημεία που εκτίθενται απευθείας στο φως του ήλιου για μεγάλα χρονικά διαστήματα.
- Μην χρησιμοποιείτε το σταθμό φόρτισης ή τη ρομποτική σκούπα εάν έχουν υποστεί βλάβη.
- Σε περίπτωση βλάβης, αποσυνδέστε τον σταθμό φόρτισης από το ρεύμα/ απενεργοποιήστε τη ρομποτική σκούπα.
- Για λόγους ασφάλειας, οι επισκευές και η τοποθέτηση ανταλλακτικών στο σταθμό φόρτισης και στη ρομποτική σκούπα πρέπει να πραγματοποιούνται μόνο από εξουσιοδοτημένο προσωπικό εξυπηρέτησης after-sales.
- Μην χρησιμοποιείτε εύφλεκτες ουσίες ή ουσίες που περιέχουν οινόπνευμα στο φίλτρο.

## Ασφάλεια

- Για λόγους ασφάλειας, η συσκευή διαθέτει σύστημα προστασίας από υπερθέρμανση που προφυλάσσει την μπαταρία και τα μοτέρ. Σε περίπτωση υπερθέρμανσης της συσκευής ή της μπαταρίας, η συσκευή απενεργοποιείται αυτόματα.  
→ Η συσκευή χρειάζεται περίπου 30 λεπτά για να κρυώσει, πριν μπορέσετε και πάλι να τη χρησιμοποιήσετε.
- Η συσκευασία προστατεύει τον σταθμό φόρτισης και τη ρομποτική σκούπα από φθορές κατά τη μεταφορά. Συνεπώς, σας συνιστούμε να φυλάξετε τη συσκευασία σε περίπτωση που χρειαστεί να τη μεταφέρετε στο μέλλον.

## Ασφάλεια

### Μπαταρία ιόντων λιθίου

- Διαβάστε όλες τις πληροφορίες και τις οδηγίες ασφάλειας.  
→ Η μη τήρηση των πληροφοριών και των οδηγιών ασφάλειας μπορεί να οδηγήσει σε ηλεκτροπληξία, πυρκαγιά ή και σοβαρό τραυματισμό.
- Φυλάξτε όλες τις πληροφορίες και τις οδηγίες ασφάλειας για μελλοντική αναφορά.
- Μην ανοίγετε την μπαταρία.  
→ Μπορεί να προκληθεί βραχυκύκλωμα.
- Προστατεύετε την μπαταρία από πηγές θερμότητας, αποφεύγοντας, για παράδειγμα, την έκθεση στον ήλιο για μεγάλο χρονικό διάστημα. Επίσης, προστατεύετε την μπαταρία από φωτιά, νερό και υγρασία.  
→ Υπάρχει κίνδυνος έκρηξης.
- Εάν η μπαταρία καταστραφεί ή χρησιμοποιηθεί με μη ενδεδειγμένο τρόπο, μπορεί να εκλυθούν αναθυμιάσεις. Εισπνεύστε καθαρό αέρα και, εάν παρουσιάσετε σωματικά συμπτώματα λόγω της έκθεσης στις αναθυμιάσεις, συμβουλευτείτε γιατρό.  
→ Οι αναθυμιάσεις μπορεί να ερεθίσουν την αναπνευστική οδό.
- Χρησιμοποιείτε την μπαταρία μόνο στη σκούπα Bosch Roxxter.  
→ Εάν τη χρησιμοποιήσετε σε άλλες συσκευές, υπάρχει κίνδυνος υπερφόρτισης.
- Για να φορτίσετε την μπαταρία της ηλεκτρικής σκούπας, χρησιμοποιείτε μόνο το γνήσιο σταθμό φόρτισης.  
→ Εάν χρησιμοποιήσετε φορτιστή που έχει σχεδιαστεί για ένα συγκεκριμένο τύπο μπαταρίας για να φορτίσετε άλλες μπαταρίες, υπάρχει κίνδυνος πυρκαγιάς.
- Χρησιμοποιείτε μόνο την προβλεπόμενη μπαταρία τύπου 41NR19/66-2 (ειδικό αξεσουάρ BRZ1AL) στη σκούπα Bosch Roxxter.  
→ Η χρήση διαφορετικής μπαταρίας μπορεί να οδηγήσει σε τραυματισμό ή πυρκαγιά.
- Εάν δεν έχετε χρησιμοποιήσει τη ρομποτική σκούπα για μεγάλο χρονικό διάστημα, θα πρέπει να φορτίσετε την μπαταρία.
- Εάν η ρομποτική σκούπα πρόκειται να παραμείνει αποθηκευμένη για πολλούς μήνες, φορτίστε πλήρως την μπαταρία και αφαιρέστε την από τη συσκευή.

## Ασφάλεια

- Όταν δεν χρησιμοποιείται, η μπαταρία πρέπει να φυλάσσεται μακριά από συνδετήρες, νομίσματα, κλειδιά, καρφιά, βίδες και άλλα μικρά μεταλλικά αντικείμενα που μπορεί να προκαλέσουν γεφύρωση των επαφών φόρτισης. Τυχόν βραχυκύκλωμα των επαφών φόρτισης μπορεί να προκαλέσει εγκαύματα ή ακόμα και πυρκαγιά.
- Εάν η μπαταρία είναι ελαττωματική, μπορεί να σημειωθεί διαρροή υγρού σε κοντινά αντικείμενα. Ελέγξτε οποιαδήποτε εξαρτήματα μπορεί να επηρεάστηκαν από τη διαρροή.  
→ Καθαρίστε ή, εάν χρειάζεται, αντικαταστήστε αυτά τα εξαρτήματα. Αποφύγετε την επαφή με αυτό το υγρό.
- Εάν η μπαταρία χρησιμοποιηθεί με εσφαλμένο τρόπο, μπορεί να σημειωθεί διαρροή υγρού. Αποφύγετε να αγγίξετε το υγρό. Σε περίπτωση τυχαίας επαφής, ξεβγάλετε το δέρμα με άφθονο νερό. Εάν το υγρό έρθει σε επαφή με τα μάτια, συμβουλευτείτε γιατρό.  
→ Το υγρό που διαρρέει από τις μπαταρίες μπορεί να προκαλέσει δερματικό ερεθισμό ή έγκαυμα.
- Μην χρησιμοποιείτε ελαττωματικές μπαταρίες. Αντικαταστήστε άμεσα τις ελαττωματικές μπαταρίες και διαθέστε τις για ανακύκλωση.
- Η μπαταρία μπορεί να υποστεί φθορά από αιχμηρά αντικείμενα, όπως καρφιά και μύτες κατσαβιδιών, ή από εξωτερικές δυνάμεις. Αυτό μπορεί να προκαλέσει βραχυκύκλωμα και να οδηγήσει σε έκλυση καπνού, υπερθέρμανση ή έκρηξη της μπαταρίας.

## Ασφάλεια

### Κάμερα\*

- Μην αφαιρέσετε το αυτοκόλλητο του προϊόντος (που δείχνει την προειδοποίηση για κάμερα) από το δοχείο συλλογής σκόνης της συσκευής, ώστε οι καλεσμένοι και οι επισκέπτες σας να γνωρίζουν ότι μπορεί να κινηματογραφηθούν. Επιπλέον, πρέπει να κολλήσετε το αυτοκόλλητο που εσωκλείεται κοντά στην είσοδο του σπιτιού σας, σε ορατό σημείο.
- Χρησιμοποιείτε την κάμερα σε συμμόρφωση με τη νομοθεσία της χώρας στην οποία χρησιμοποιείτε τη συσκευή. Για παράδειγμα, μην χρησιμοποιείτε την κάμερα χωρίς τη συναίνεση τρίτων, παραβιάζοντας έτσι την ιδιωτικότητά τους.
- Ενημερώστε τους παρισταμένους ότι χρησιμοποιείται κάμερα. Χρησιμοποιείτε τη λειτουργία ροής βίντεο μόνον εφόσον οι παριστάμενοι έχουν συναινέσει στη χρήση της.

### Πληροφορίες για τη μεταφορά

Η ενσωματωμένη μπαταρία ιόντων λιθίου υπόκειται στους κανονισμούς για τη μεταφορά επικίνδυνων ειδών. Η μπαταρία μπορεί να μεταφερθεί οδικώς από το χρήστη χωρίς περαιτέρω απαιτήσεις. Όταν αποστέλλεται από τρίτο (π.χ. μεταφέρεται αεροπορικώς ή ως εμπορευματικό φορτίο), ισχύουν ειδικές προϋποθέσεις για τη συσκευασία και τα στοιχεία αναγνώρισης. Σε αυτή την περίπτωση, θα πρέπει να συμβουλευτείτε έναν ειδικό στην αποστολή επικίνδυνων ειδών.

## Περιγραφή της συσκευής

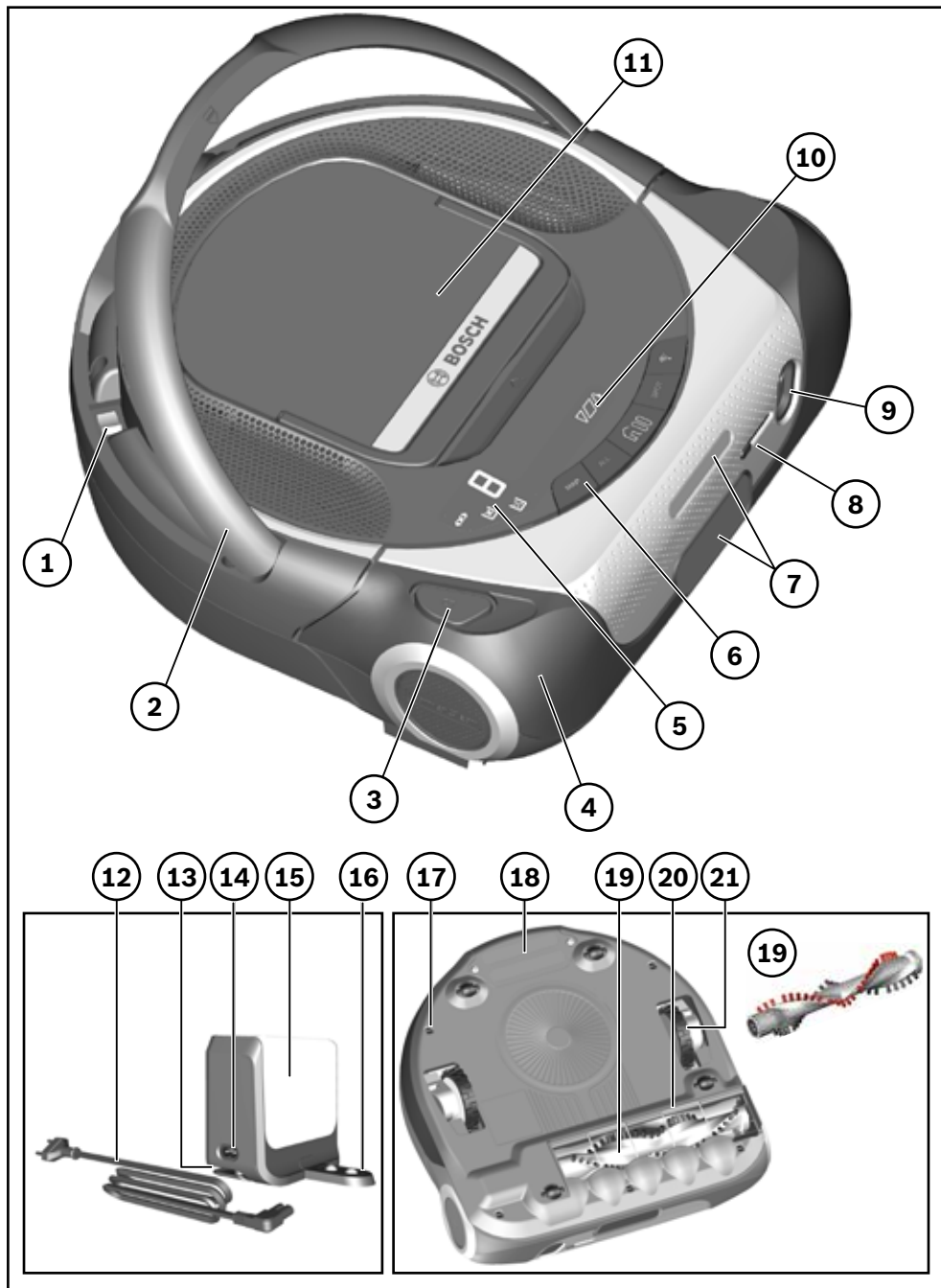

## Περιγραφή της συσκευής

- ① Διακόπτης ενεργοποίησης/απενεργοποίησης
- ② Χειρολαβή
- ③ Πλήκτρο απελευθέρωσης περιστρεφόμενης βούρτσας
- ④ Αισθητήρας επαφής
- ⑤ Ενδείξεις σφάλματος και βλάβης
- ⑥ Πλήκτρα για τις βασικές λειτουργίες και τα προγράμματα καθαρισμού
- ⑦ Σύστημα πλοήγησης με τεχνολογία λέιζερ
- ⑧ Συρόμενο καπάκι για το κλείστρο της κάμερας\*
- ⑨ Κάμερα (R-Cam)\*
- ⑩ Ένδειξη φόρτισης
- ⑪ Μονάδα φίλτρου με δοχείο συλλογής σκόνης
- ⑫ Καλώδιο ρεύματος σταθμού φόρτισης
- ⑬ Σύστημα τακτοποίησης καλωδίου σταθμού φόρτισης
- ⑭ Υποδοχή καλωδίου ρεύματος
- ⑮ Σταθμός φόρτισης
- ⑯ Επαφές φόρτισης σταθμού φόρτισης
- ⑰ Αισθητήρας πώσης
- ⑱ Επαφές φόρτισης μπαταρίας
- ⑲ Περιστρεφόμενη βούρτσα\*
- ⑳ Προστατευτικό καλωδίου
- ㉑ Τροχός οδήγησης

\*Ανάλογα με το μοντέλο



## Ειδικά αξεσουάρ

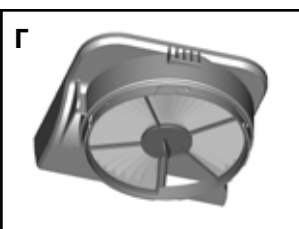
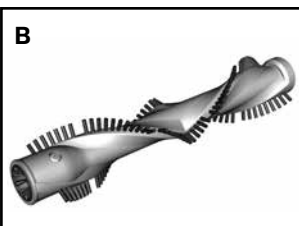

### Πληροφορίες

Σας συνιστούμε να χρησιμοποιείτε γνήσια αξεσουάρ Bosch. Αυτά τα αξεσουάρ έχουν σχεδιαστεί ειδικά για τη συσκευή σας. Μπορείτε να αγοράσετε γνήσια αξεσουάρ Bosch από το διαδίκτυο ή από εξειδικευμένα καταστήματα λιανικής.

#### A Μπαταρία: BRZ1AL

Μπαταρία ιόντων λιθίου με μεγάλη διάρκεια χρήσης για τη σκούπα Roxxter Bosch.

#### B Περιστρεφόμενη βούρτσα HighPower: BRZ1AB

Περιστρεφόμενη βούρτσα HighPower για εύκολο καθαρισμό και ελάχιστο θόρυβο κατά τη χρήση.

#### Γ Μονάδα φίλτρου με φίλτρο χνουδιών: BRZ1AF

Φίλτρο Pure Air για καθαρό εξερχόμενο αέρα. Σας συνιστούμε να αντικαθιστάτε το φίλτρο χνουδιών κάθε έξι μήνες.

## Spare parts

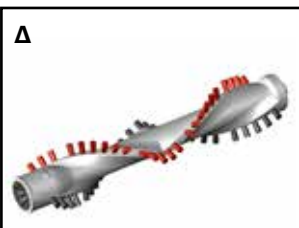

#### Δ Περιστρεφόμενη βούρτσα UltraPower

Κωδικός: 17002757  
Περιστρεφόμενη βούρτσα UltraPower για απαιτητικές εργασίες καθημερινού καθαρισμού σε δωμάτια μεσαίου μεγέθους.

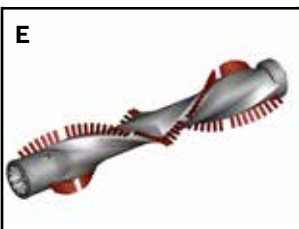

#### Ε Περιστρεφόμενη βούρτσα ProAnimal

Κωδικός: 17004402  
Περιστρεφόμενη βούρτσα ProAnimal βελτιστοποιημένης ποιότητας για αναρρόφηση τριχών.

## Πριν από τη χρήση

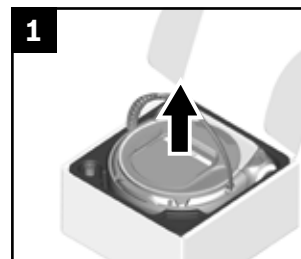

### Αποσυσκευασία

#### Σχ. 1

Κατά την αποσυσκευασία της συσκευής, επιβεβαιώστε ότι περιλαμβάνονται όλα τα εξαρτήματα. Εάν λείπουν εξαρτήματα ή διαπιστώσετε ότι κάποια εξαρτήματα υπέστησαν φθορά κατά τη μεταφορά, παρακαλούμε επικοινωνήστε άμεσα με τον αντιπρόσωπο.

### Εγκατάσταση του σταθμού φόρτισης

#### Προσοχή

• Τοποθετήστε τον σταθμό φόρτισης σε σημείο όπου δεν υπάρχει περίπτωση να καλυφθεί. Εάν ο σταθμός καλυφθεί, η ρομποτική σκούπα δεν θα μπορεί πλέον να τον εντοπίσει.



#### Σχ. 2 Συστάσεις

Για να εγκαταστήσετε το σταθμό φόρτισης, ακολουθήστε αυτές τις συστάσεις:

- Τοποθετήστε τον σταθμό φόρτισης κοντά σε πρίζα.
- Τοποθετήστε τον σταθμό φόρτισης σε επίπεδη επιφάνεια μπροστά από ένα τοίχο.
- Μην τοποθετείτε το σταθμό φόρτισης κοντά σε σκαλοπάτια ή έπιπλα.

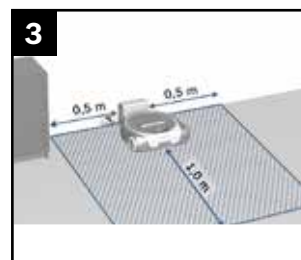

#### Σχ. 3 Κενός χώρος γύρω από το σταθμό φόρτισης

- Φροντίστε να υπάρχει τουλάχιστον 0,5μ. κενό αριστερά και δεξιά από το σταθμό φόρτισης.
- Φροντίστε να υπάρχει τουλάχιστον 1μ. κενό μπροστά από τον σταθμό φόρτισης (όταν είναι συνδεδεμένη η ρομποτική σκούπα).

### Πληροφορίες

Ο «κενός» χώρος πρέπει να είναι επίπεδος και εύκολα προσβάσιμος, χωρίς εμπόδια ή διαφορές ύψους.

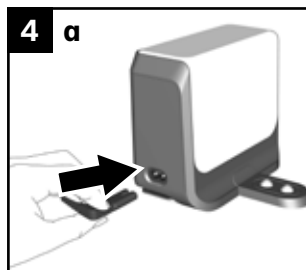

4 α

### Σύνδεση του σταθμού φόρτισης

Δεν πρέπει να υπάρχουν καλώδια μπροστά από τον σταθμό φόρτισης, καθώς μπορεί να εμποδίσουν τη σύνδεση της ρομποτικής σκούπας στο σταθμό.

Σχ. 4

α) Συνδέστε το καλώδιο φόρτισης στον σταθμό φόρτισης.

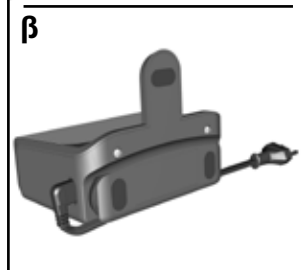

β

β) Τυλίξτε προσεκτικά το υπόλοιπο καλώδιο ρεύματος γύρω από το σύστημα τακτοποίησης καλωδίου.

- Μην τυλίγετε το καλώδιο περισσότερο απ' ό,τι χρειάζεται.

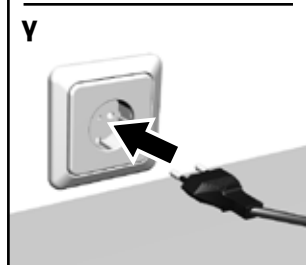

γ

γ) Συνδέστε το καλώδιο ρεύματος σε πρίζα.

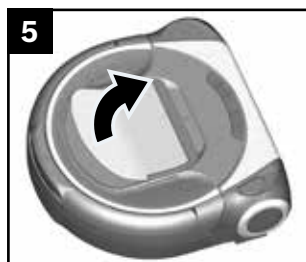

5

### Πριν από την πρώτη χρήση της συσκευής

Οι ευαίσθητες επιφάνειες της ρομποτικής σκούπας είναι καλυμμένες με προστατευτική μεμβράνη, ώστε να μην υποστεί φθορά και να μην γδαρθεί η συσκευή κατά τη μεταφορά.

Σχ. 5

- Πριν από την πρώτη χρήση, αφαιρέστε την προστατευτική μεμβράνη από το επάνω μέρος της ρομποτικής σκούπας και του σταθμού φόρτισης.

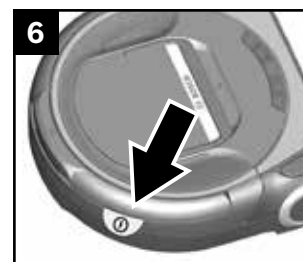

6

### Ενεργοποίηση της ρομποτικής σκούπας

#### Πληροφορίες

Το κόκκινο αυτοκόλλητο στη χειρολαβή της ρομποτικής σκούπας σας βοηθά να εντοπίσετε πιο εύκολα το διακόπτη ενεργοποίησης/απενεργοποίησης κάτω από τη χειρολαβή.

Σχ. 6

- Προτού ενεργοποιήσετε τη συσκευή, αφαιρέστε το αυτοκόλλητο.

#### Πληροφορίες

Ο διακόπτης ενεργοποίησης/απενεργοποίησης βρίσκεται κάτω από τη χειρολαβή της ρομποτικής σκούπας.



7 α

Σχ. 7

α) Ανασηκώστε τη χειρολαβή της ρομποτικής σκούπας.

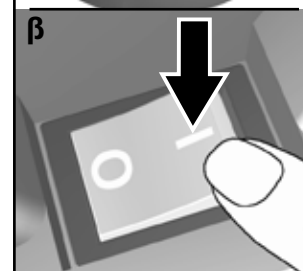

β

β) Πατήστε το πλήκτρο ενεργοποίησης/απενεργοποίησης προς τη φορά του βέλους.

- Η ρομποτική σκούπα ενεργοποιείται.

Τα πλήκτρα στην μπροστινή πλευρά της συσκευής ανάβουν από τα αριστερά προς τα δεξιά και τρεις σύντομες ηχητικές προειδοποιήσεις δείχνουν ότι η σκούπα ενεργοποιείται.

#### Πληροφορίες

Η διαδικασία ενεργοποίησης της ρομποτικής σκούπας διαρκεί περίπου 25 δευτερόλεπτα.

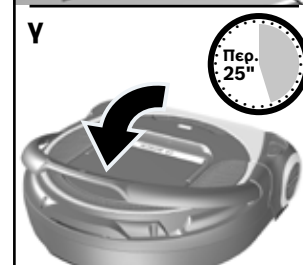

γ

γ) Κατεβάστε τη χειρολαβή της ρομποτικής σκούπας.

#### Προσοχή

- Πριν από την πρώτη χρήση, θα πρέπει να έχετε φορτίσει πλήρως την μπαταρία της ρομποτικής σκούπας. Σχ. 8

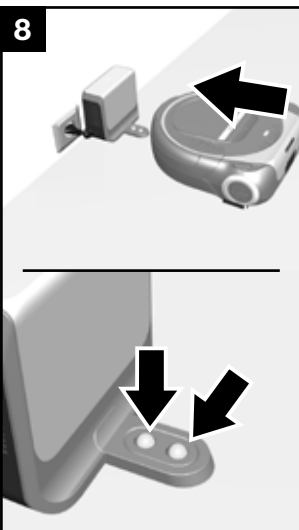

8

### Φόρτιση της μπαταρίας

#### ! Προσοχή

- Για να φορτίσετε τη ρομποτική σκούπα, χρησιμοποιείτε μόνο τον σταθμό φόρτισης που παρέχεται μαζί με τη συσκευή.

#### Σχ. 8

- Συνδέστε το πίσω μέρος της ρομποτικής σκούπας με τον σταθμό φόρτισης και περιμένετε να εμφανιστεί η ένδειξη φόρτισης.

#### Πληροφορίες

Εάν δεν εμφανιστεί η ένδειξη φόρτισης, πιέστε το πίσω μέρος της ρομποτικής σκούπας πάνω στις επαφές φόρτισης.

#### Πληροφορίες

Εάν δεν έχετε χρησιμοποιήσει τη ρομποτική σκούπα (και, συνεπώς, την μπαταρία) για μεγάλο διάστημα, η μπαταρία μπορεί να έχει αποφορτιστεί. Η μπαταρία διαθέτει σύστημα προστασίας, ώστε να μην υποστεί φθορά σε τέτοια περίπτωση. Εάν η μπαταρία έχει αποφορτιστεί, μπορεί να χρειαστούν έως δύο λεπτά, για να ενεργοποιηθεί η ένδειξη της μπαταρίας αφού ξεκινήσει η φόρτιση.

#### Σχ. 9

Κατά τη φόρτιση, η ένδειξη φόρτισης αναβοσβήνει.

Όταν φορτιστεί πλήρως η μπαταρία, η ένδειξη φόρτισης σταματά να αναβοσβήνει και παραμένει αναμμένη.

Συνήθως, η διαδικασία φόρτισης διαρκεί 120 λεπτά.

Κατά τη φόρτιση, ο σταθμός φόρτισης και η ρομποτική σκούπα μπορεί να ζεσταθούν. Αυτό είναι απόλυτα φυσιολογικό και δεν ενέχει κινδύνους.

Μπορείτε να βρείτε αναλυτικές πληροφορίες για την ένδειξη φόρτισης στην ενότητα

«**Ενδείξεις και σύμβολα**». Σχ. 34



9

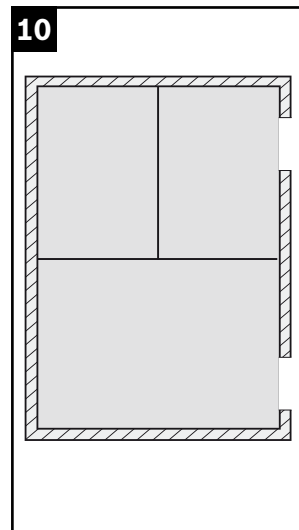

10

### Προγράμματα καθαρισμού

Η ρομποτική σκούπα διαθέτει διάφορα προγράμματα καθαρισμού για τον καθαρισμό συγκεκριμένων δωματίων ή χώρων.

Μπορείτε να επιλέξετε και να ελέγχετε τα προγράμματα καθαρισμού από τα πλήκτρα της ρομποτικής σκούπας ή μέσω της εφαρμογής Home Connect.

#### Πρόγραμμα καθαρισμού ALL Σχ. 10

Με το πρόγραμμα καθαρισμού ALL, η ρομποτική σκούπα καθαρίζει διαδοχικά όλα τα δωμάτια στα οποία έχει πρόσβαση.

Όταν ενεργοποιείτε το πρόγραμμα καθαρισμού ALL, η ρομποτική σκούπα επιθεωρεί τον γύρω χώρο και δημιουργεί έναν προσωρινό χάρτη. Στη συνέχεια, αρχίζει να καθαρίζει συστηματικά τον χώρο που επιθεώρησε.

Τα μεγάλα δωμάτια χωρίζονται σε ζώνες των περίπου 20 τ.μ. Αυτός ο έξυπνος διαχωρισμός γίνεται αυτόματα από τη ρομποτική σκούπα.

Στη συνέχεια, η σκούπα καθαρίζει τις διάφορες περιοχές σε παράλληλες λωρίδες, κατά μήκος των ορίων της ζώνης.

Στο τέλος, εντοπίζει τις περιοχές που έχουν ξεφύγει και τις καθαρίζει ξεχωριστά.

Στο συγκεκριμένο πρόγραμμα μπορείτε να χρησιμοποιείτε τους τρόπους λειτουργίας Silent, Eco και Power. Μπορείτε να βρείτε αναλυτικές πληροφορίες για τους τρόπους λειτουργίας στην ενότητα «**Τρόποι λειτουργίας**». Σχ. 17

Αφού καθαρίσει όλα τα δωμάτια στα οποία έχει πρόσβαση, η ρομποτική σκούπα επιστρέφει στο σημείο από όπου ξεκίνησε να καθαρίζει.

Όταν η στάθμη της μπαταρίας είναι πολύ χαμηλή, η ρομποτική σκούπα επιστρέφει στην αρχική της θέση, και το πρόγραμμα διακόπτεται. Εάν ο καθαρισμός έχει ξεκινήσει από τον σταθμό φόρτισης, η ρομποτική σκούπα επαναφορτίζεται αυτόματα (μόνο μία φορά) και μετά συνεχίζει τον καθαρισμό. Διαφορετικά, τίθεται σε λειτουργία εξοικονόμησης ενέργειας.

### Ελάχιστη διάρκεια καθαρισμού

Σε χώρους που χρειάζεται ένας μόνο κύκλος καθαρισμού, ο καθαρισμός ολοκληρώνεται σε σύντομο χρόνο (σε λιγότερα από 6 λεπτά) και καταναλώνεται μικρή ποσότητα ενέργειας από την μπαταρία. Αυτό σημαίνει ότι απόθεμα ενέργειας θα αξιοποιηθεί για καθαρισμό επιπλέον χώρων και πως θα ακολουθήσουν και άλλοι κύκλοι καθαρισμού. Όταν η συνολική διάρκεια καθαρισμού υπερβαίνει τα 6 λεπτά, ολοκληρώνεται ο κύκλος καθαρισμού που έχει ξεκινήσει και δεν ξεκινά άλλος κύκλος.

11

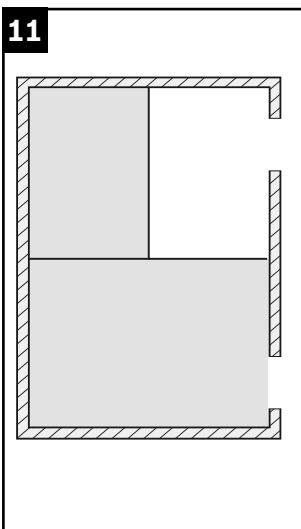

### Πρόγραμμα καθαρισμού MAP

Σχ. 11

Στο πρόγραμμα καθαρισμού MAP, η ρομποτική σκούπα μετακινείται και καθαρίζει το σπίτι σας ακολουθώντας έναν προκαθορισμένο χάρτη καθαρισμού. Θα πρέπει να έχετε ήδη δημιουργήσει και επιβεβαιώσει αυτόν τον χάρτη μέσω της εφαρμογής Home Connect και της ρομποτικής σκούπας.

Όταν δημιουργείτε ένα νέο χάρτη, σας συνιστούμε να έχετε όλες τις πόρτες ανοιχτές. Ιδανικά, η καταγραφή του νέου χάρτη από τη ρομποτική σκούπα πρέπει να ξεκινά από τον σταθμό φόρτισης. Για να δημιουργήσετε ένα νέο χάρτη, ανασηκώστε στιγμιαία τη ρομποτική σκούπα και αφήστε την ξανά κάτω. Η εφαρμογή ζητά να γίνει καταγραφή του νέου χάρτη. Αφού καταγράψει ένα χάρτη στο πρόγραμμα καθαρισμού MAP, η ρομποτική σκούπα επιστρέφει στην αρχική της θέση. Παρακαλούμε μην αλλάξετε τη θέση του σταθμού φόρτισης αφού δημιουργηθεί ο χάρτης.

Όταν τοποθετείτε τη ρομποτική σκούπα σε ένα δωμάτιο και ενεργοποιείτε το πρόγραμμα καθαρισμού MAP, η ρομποτική σκούπα προσανατολίζεται προτού ξεκινήσει τον καθαρισμό. Το ίδιο συμβαίνει όταν ανασηκώνετε τη ρομποτική σκούπα στη διάρκεια του καθαρισμού και μετά συνεχίζετε το πρόγραμμα καθαρισμού MAP που διακόπηκε.

Όταν χρησιμοποιείτε τα πλήκτρα της ρομποτικής σκούπας, η σκούπα, πριν ξεκινήσει, ελέγχει κατά πόσον ο τελευταίος χάρτης που αποθηκεύτηκε ταιριάζει με το δωμάτιο που θα καθαρίσει. Εάν το δωμάτιο ταιριάζει με τον χάρτη, η ρομποτική σκούπα αρχίζει να καθαρίζει. Διαφορετικά, το πρόγραμμα καθαρισμού ακυρώνεται.

Όταν ελέγχετε τη ρομποτική σκούπα μέσω της εφαρμογής Home Connect, μπορείτε να επιλέξετε ένα ή περισσότερα δωμάτια για καθαρισμό. Μπορείτε επίσης να ορίσετε συγκεκριμένους χώρους ως «απαγορευμένες ζώνες». Οι χώροι αυτοί θα εξαιρεθούν από τον καθαρισμό.

Στο συγκεκριμένο πρόγραμμα μπορείτε να χρησιμοποιείτε τους τρόπους λειτουργίας Silent, Eco και Power.

Μπορείτε να βρείτε αναλυτικές πληροφορίες για τους τρόπους λειτουργίας στην ενότητα

### «Τρόποι λειτουργίας» Σχ. 17

Όταν η στάθμη της μπαταρίας είναι χαμηλή, η ρομποτική σκούπα επιστρέφει στον σταθμό φόρτισης. Το πρόγραμμα συνεχίζεται αφού επαναφορτιστεί η σκούπα. Αυτό γίνεται μόνο μία φορά. Εάν η μπαταρία αποφορτιστεί για δεύτερη φορά, η ρομποτική σκούπα θα επιστρέφει στον σταθμό φόρτισης, και ο καθαρισμός θα τερματιστεί.

## Προγράμματα καθαρισμού και τρόποι λειτουργίας

12

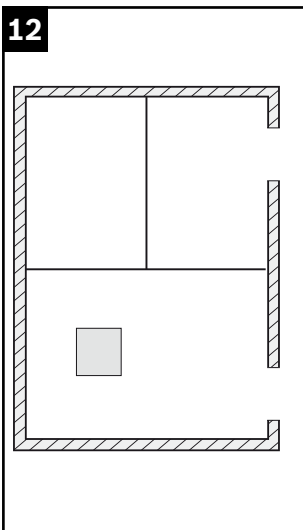

### Πρόγραμμα καθαρισμού SPOT

Σχ. 12

Στο πρόγραμμα καθαρισμού SPOT, η ρομποτική σκούπα καθαρίζει σχολαστικά μια περιοχή περίπου 1 τ.μ. Όταν ελέγχετε τη ρομποτική σκούπα από τα πλήκτρα, πρέπει να την τοποθετείτε στο κέντρο αυτού του χώρου. Όταν χρησιμοποιείτε την εφαρμογή Home Connect, η ρομποτική σκούπα μετακινείται αυτόματα σε αυτό το σημείο. Η ρομποτική σκούπα αρχίζει να καθαρίζει το χώρο σε παράλληλες λωρίδες. Αφού καθαριστεί ο χώρος, η ρομποτική σκούπα επιστρέφει στο σημείο απ' όπου ξεκίνησε.

Στο συγκεκριμένο πρόγραμμα μπορείτε να χρησιμοποιείτε μόνο τον τρόπο λειτουργίας Power. Μπορείτε να βρείτε αναλυτικές πληροφορίες για τους τρόπους λειτουργίας στην ενότητα «Τρόποι λειτουργίας». Σχ. 17

### Προγράμματα καθαρισμού στην εφαρμογή Home Connect

Τα ακόλουθα προγράμματα είναι διαθέσιμα μόνο μέσω της εφαρμογής Home Connect:

#### Room Select

Επιλέξτε σε έναν ψηφιακό χάρτη τα δωμάτια που θέλετε να καθαριστούν.

#### No-Go zone

Προσδιορίστε τους χώρους που δεν θέλετε να καθαριστούν.

#### VirtualCleaning

Προγραμματίστε εύκολα τον καθαρισμό του σπιτιού σας.

#### Πληροφορίες

- Για λόγους ασφάλειας, η Roxxter ξεκινά τον προγραμματισμό του καθαρισμού μόνον όταν βρίσκεται στο σταθμό φόρτισης.

#### Go To

Επιλέξτε σε έναν ψηφιακό χάρτη το σημείο στο οποίο θέλετε να πάει η Roxxter.

## Προγράμματα καθαρισμού και τρόποι λειτουργίας

### CornerClean

Για εντατικό καθαρισμό στις άκρες και τις γωνίες ενός δωματίου.

### ProAnimal\*/PowerPlus\*

Επιλέξτε σε έναν ψηφιακό χάρτη τα δωμάτια που θέλετε να καθαριστούν δύο φορές.

### Παύση → Τερματισμός → Επιστροφή στην αφετηρία

Σχ. 13 Πλήκτρο «Επιστροφή στην αφετηρία/Παύση»

Μπορείτε ανά πάσα στιγμή να κάνετε παύση ή τερματισμό του προγράμματος καθαρισμού ή να στείλετε τη ρομποτική σκούπα στο σημείο από το οποίο ξεκίνησε, πατώντας το πλήκτρο «Επιστροφή στην αφετηρία/Παύση» της ρομποτικής σκούπας.

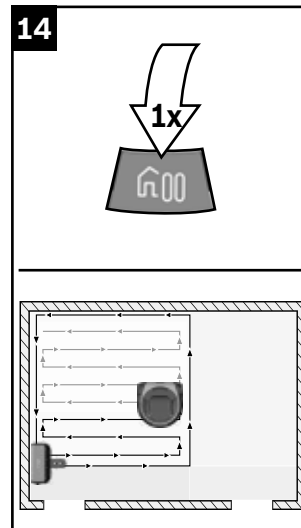

### Παύση προγράμματος καθαρισμού

Σχ. 14

- Πατήστε το πλήκτρο «Επιστροφή στην αφετηρία/Παύση» ενόσω βρίσκεται σε εξέλιξη ένα πρόγραμμα καθαρισμού.
- Η ρομποτική σκούπα σταματά, και το ενεργό πρόγραμμα καθαρισμού διακόπτεται. Το πλήκτρο «Επιστροφή στην αφετηρία/Παύση» και το πλήκτρο του ενεργού προγράμματος καθαρισμού αναβοσβήνουν με το χρώμα του επιλεγμένου προγράμματος καθαρισμού.
- Πατήστε ξανά το πλήκτρο του σχετικού προγράμματος, για να επανεκκινήσετε τη ρομποτική σκούπα και να συνεχίσετε το πρόγραμμα καθαρισμού.

### Πληροφορίες

Για τη δική σας ασφάλεια, εάν διακόψετε τη ρομποτική σκούπα πατώντας το πλήκτρο «Επιστροφή στην αφετηρία/Παύση» ή εάν δεν θέλετε να επανεκκινήσετε τον καθαρισμό μέσω της εφαρμογής, θα πρέπει να απενεργοποιήσετε το ασύρματο δίκτυο ή να απενεργοποιήσετε τελείως τη συσκευή από το διακόπτη δύο θέσεων.

\*Ανάλογα με το μοντέλο

## Προγράμματα καθαρισμού και τρόποι λειτουργίας

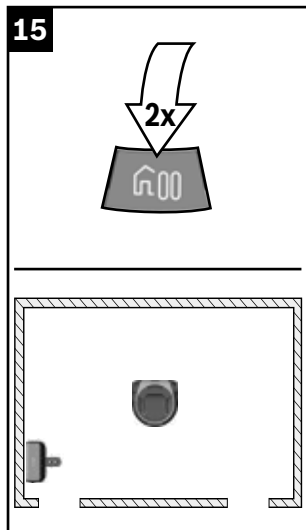

### Τερματισμός του προγράμματος καθαρισμού

Σχ. 15

- Όταν έχετε επιλέξει παύση, πατώντας ξανά το πλήκτρο «Επιστροφή στην αφετηρία/Παύση», το ενεργό πρόγραμμα καθαρισμού τερματίζεται. Η ρομποτική σκούπα είναι έτοιμη για χρήση. Αυτό επισημαίνεται από τα πλήκτρα που αναβοσβήνουν ανά 5 δευτερόλεπτα.

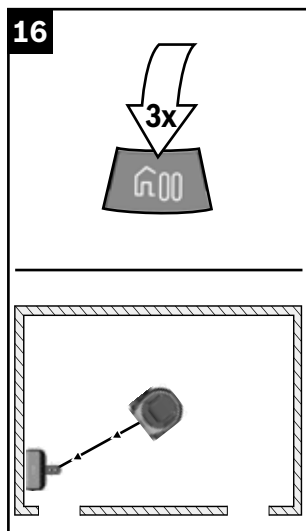

### Λειτουργία «Επιστροφή στην αφετηρία»

Σχ. 16

- Μετά τον τερματισμό του προγράμματος καθαρισμού, πατήστε για τρίτη φορά το πλήκτρο «Επιστροφή στην αφετηρία/Παύση», για να επιστρέψει η ρομποτική σκούπα στο σημείο απ' όπου ξεκίνησε να καθαρίζει.

Εάν τοποθετήσετε τη ρομποτική σκούπα σε σημείο το οποίο δεν αναγνωρίζει και ενεργοποιήσετε τη λειτουργία «Επιστροφή στην αφετηρία», η σκούπα θα προσπαθήσει για 10 λεπτά να εντοπίσει τον σταθμό φόρτισης.

Εάν είχε ξεκινήσει και τερματίσει ένα πρόγραμμα καθαρισμού προτού ενεργοποιήσετε τη λειτουργία «Επιστροφή στην αφετηρία», η ρομποτική σκούπα θα επιστρέψει στην αρχική της θέση.

Εάν ο καθαρισμός είχε ξεκινήσει από τον σταθμό φόρτισης, η ρομποτική σκούπα θα επιστρέψει σε αυτόν.

### Πληροφορίες

Εάν στείλετε τη ρομποτική σκούπα στο σημείο απ' όπου ξεκίνησε μέσω της λειτουργίας «Επιστροφή στην αφετηρία», η διαδρομή αυτή δεν μπορεί να διακοπεί. Για να σταματήσετε τη ρομποτική σκούπα, πατήστε το πλήκτρο «Επιστροφή στην αφετηρία/Παύση».

## Προγράμματα καθαρισμού και τρόποι λειτουργίας

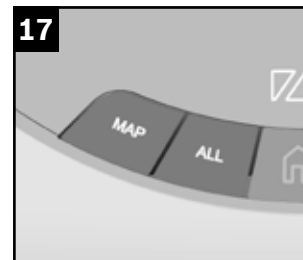

### Τρόποι λειτουργίας

Σχ. 17 → Silent → Eco → Power

Στα προγράμματα καθαρισμού **MAP** και **ALL**, μπορείτε να επιλέξετε ανάμεσα σε τρεις διαφορετικούς τρόπους λειτουργίας, πατώντας το αντίστοιχο πλήκτρο.

Ο ενεργός τρόπος λειτουργίας επισημαίνεται από το πλήκτρο της συσκευής που ανάβει με συγκεκριμένο χρώμα.

### Λειτουργία Silent: πράσινο

Για πολύ ήπιο καθαρισμό, χαμηλό θόρυβο κατά τη λειτουργία και μεγαλύτερη διάρκεια της μπαταρίας, χωρίς χρήση της περιστρεφόμενης βούρτσας.

### Λειτουργία Eco: λευκό

Για κανονικό καθαρισμό υψηλής απόδοσης και ικανοποιητική διάρκεια της μπαταρίας.

### Λειτουργία Power: πορτοκαλί

Μέγιστη ισχύς για απαιτητικές εργασίες καθημερινού καθαρισμού σε δωμάτια μεσαίου μεγέθους.

### Πληροφορίες

Στο πρόγραμμα καθαρισμού SPOT μπορείτε να χρησιμοποιείτε μόνο τον τρόπο λειτουργίας Power.

### Πληροφορίες

Για να βεβαιωθείτε ότι χρησιμοποιείτε την κατάλληλη περιστρεφόμενη βούρτσα, ανατρέξτε στην περιγραφή των περιστρεφόμενων βουρτσών, στην ενότητα «Καθαρισμός της περιστρεφόμενης βούρτσας».

18



### Σύνδεση σε ασύρματο δίκτυο

Σχ. 18

Μπορείτε να χειρίζεστε τη ρομποτική σκούπα μέσω ασύρματου δικτύου, χρησιμοποιώντας μια κινητή συσκευή, όπως smartphone ή tablet. Η εφαρμογή Home Connect προσφέρει πρόσθετες λειτουργίες, για να αξιοποιείτε στο έπακρο τη συνδεδεμένη συσκευή. Όταν η ρομποτική σκούπα δεν είναι συνδεδεμένη σε ασύρματο δίκτυο (οικιακό δίκτυο), μπορείτε να τη χειρίζεστε από τα πλήκτρα.

### Πληροφορίες

Τηρείτε πάντα τις οδηγίες ασφάλειας που παρέχονται στην αρχή αυτού του εγχειριδίου χρήσης, ακόμα και όταν είστε εκτός σπιτιού και χειρίζεστε τη συσκευή μέσω της εφαρμογής Home Connect. Παρακαλούμε τηρείτε επίσης τις οδηγίες της εφαρμογής Home Connect.

### Πληροφορίες

Η διαθεσιμότητα λειτουργιών Home Connect εξαρτάται από τη διαθεσιμότητα υπηρεσιών Home Connect στη χώρα σας. Περισσότερες πληροφορίες για αυτό το θέμα μπορείτε να βρείτε στη διεύθυνση [www.home-connect.com](http://www.home-connect.com).

### Ρυθμίσεις

Για να ρυθμίσετε τη συσκευή σας μέσω της εφαρμογής Home Connect, απαιτούνται τα ακόλουθα:

- η συσκευή πρέπει να είναι ενεργοποιημένη
- smartphone ή tablet με έγκυρη έκδοση του λειτουργικού συστήματος iOS ή Android,
- επιπλέον, η συσκευή πρέπει να βρίσκεται εντός του εύρους του ασύρματου οικιακού δικτύου.

19

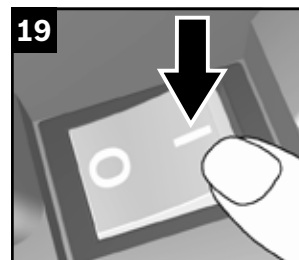

Σχ. 19

- Ενεργοποιήστε τη ρομποτική σκούπα.

Η ρομποτική σκούπα είναι έτοιμη για χρήση. Αυτό επισημαίνεται από τα πλήκτρα που αναβοσβήνουν ανά 5 δευτερόλεπτα.

20

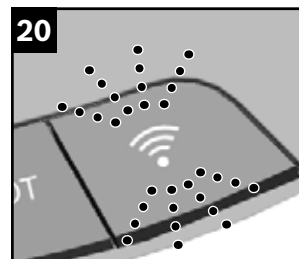

Σχ. 20

Όταν το πλήκτρο του ασύρματου δικτύου παραμένει αναμμένο με λευκό χρώμα, η ρομποτική σκούπα έχει ενεργοποιηθεί και μπορεί να συνδεθεί σε ασύρματο δίκτυο.

### Πληροφορίες

Βεβαιωθείτε ότι ο δρομολογητής σας είναι ρυθμισμένος έτσι, ώστε να υποστηρίζει την επικοινωνία μεταξύ των συσκευών, καθώς και ότι είναι ενεργοποιημένο το ασύρματο δίκτυο.

### Πληροφορίες

Βεβαιωθείτε ότι η ρομποτική σκούπα δεν βρίσκεται σε λειτουργία εξοικονόμησης ενέργειας.

1. Κατεβάστε την εφαρμογή Home Connect.



2. Ακολουθήστε τις οδηγίες της εφαρμογής Home Connect και του εσώκλειστου φυλλαδίου Home Connect.

### Πληροφορίες

Για περισσότερες πληροφορίες σχετικά με τη σύνδεση της Roxxter με την εφαρμογή Home Connect, επισκεφτείτε τον ιστότοπο <https://www.home-connect.com/gb/en/help-support/set-up>. Στην εφαρμογή Home Connect θα βρείτε και άλλα εκπαιδευτικά βίντεο για τις λειτουργίες της Roxxter.

### Αποσύνδεση/επανασύνδεση

Μπορείτε να αποσυνδέσετε ανά πάσα στιγμή τη ρομποτική σκούπα από το ασύρματο δίκτυο.

### Πληροφορίες

Εάν η ρομποτική σκούπα αποσυνδεθεί από το ασύρματο δίκτυο, δεν θα μπορείτε να τη χειρίζεστε μέσω της εφαρμογής Home Connect.

21

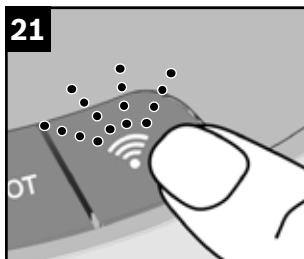

Σχ. 21

- Πατήστε δύο φορές μέσα σε 1 δευτερόλεπτο το πλήκτρο του ασύρματου δικτύου (το οποίο ανάβει με λευκό ή πράσινο χρώμα) στον πίνακα ελέγχου.
- Το πλήκτρο του ασύρματου δικτύου θα σβήσει μετά από περίπου 2 δευτερόλεπτα, υποδεικνύοντας ότι η ρομποτική σκούπα έχει αποσυνδεθεί από το ασύρματο δίκτυο.
- Πατώντας ξανά το πλήκτρο του ασύρματου δικτύου, η λειτουργία ασύρματου δικτύου της ρομποτικής σκούπας ενεργοποιείται εκ νέου. Εάν η ρομποτική σκούπα είχε συνδεθεί και παλαιότερα σε ασύρματο δίκτυο, θα συνδεθεί ξανά στο ίδιο δίκτυο.

### Πληροφορίες

Οι πληροφορίες στο ασύρματο δίκτυο θα παραμείνουν αποθηκευμένες μέχρι να γίνει επαναφορά των εργοστασιακών ρυθμίσεων της ρομποτικής σκούπας.

### Επαναφορά εργοστασιακών ρυθμίσεων ρομποτικής σκούπας

Όταν γίνεται επαναφορά των εργοστασιακών ρυθμίσεων της ρομποτικής σκούπας, διαγράφονται όλα τα προσωπικά δεδομένα, όπως οι πληροφορίες για το ασύρματο δίκτυο και οι αποθηκευμένοι χάρτες.

Σχ. 22



- Όταν η ρομποτική σκούπα είναι έτοιμη για χρήση, κρατήστε πατημένο το πλήκτρο «ALL» για τουλάχιστον 5 δευτερόλεπτα.
- Η ρομποτική σκούπα επανέρχεται στις εργοστασιακές ρυθμίσεις.

### Πληροφορίες

Προτού δώσετε ή πωλήσετε τη συσκευή σε κάποιον τρίτο, θα πρέπει να γίνει επαναφορά των εργοστασιακών ρυθμίσεων.



**Πληροφορίες για την προστασία δεδομένων**

Όταν η ρομποτική σκούπα συνδέεται για πρώτη φορά σε ασύρματο δίκτυο συνδεδεμένο στο διαδίκτυο, μεταδίδονται οι ακόλουθες κατηγορίες δεδομένων στον διακομιστή Home Connect (αρχική καταχώριση):

- Μοναδικός κωδικός συσκευής (αποτελείται από κωδικούς της συσκευής και τη διεύθυνση MAC της εγκατεστημένης μονάδας επικοινωνίας του ασύρματου δικτύου).
- Πιστοποιητικό ασφάλειας της μονάδας επικοινωνίας του ασύρματου δικτύου (για ασφαλή σύνδεση).
- Τρέχουσα έκδοση λογισμικού και υλικού της ρομποτικής σκούπας.
- Κατάσταση τυχόν προηγούμενης επαναφοράς των εργοστασιακών ρυθμίσεων.

Αυτή η αρχική καταχώριση προετοιμάζει τις λειτουργίες Home Connect για χρήση και απαιτείται μόνο όταν πρόκειται να χρησιμοποιήσετε αυτές τις λειτουργίες Home Connect για πρώτη φορά.

**Πληροφορίες**

Παρακαλούμε σημειώστε ότι οι λειτουργίες Home Connect μπορούν να χρησιμοποιούνται μόνο σε συνδυασμό με την εφαρμογή Home Connect. Μπορείτε να βρείτε πληροφορίες για την προστασία των δεδομένων στην εφαρμογή Home Connect.

**Δήλωση Συμμόρφωσης**

Με το παρόν, η BSH Hausgeräte GmbH δηλώνει ότι η συσκευή με λειτουργία Home Connect πληροί τις βασικές απαιτήσεις και άλλες σχετικές διατάξεις της Οδηγίας RED (2014/53/EE).

Μπορείτε να βρείτε μια αναλυτική Δήλωση Συμμόρφωσης με την Οδηγία RED (2014/53/EE) στην ηλεκτρονική διεύθυνση [www.bosch-home.com](http://www.bosch-home.com), στα πρόσθετα έγγραφα της σελίδας για τη συσκευή σας.

**Σήμανση συμμόρφωσης με την Οδηγία RED (2014/53/EE)**

Ζώνη 2,4 GHz: μέγ. 100 mW  
Ζώνη 5 GHz: μέγ. 100 mW

							
BE	BG	CZ	DK	DE	EE	IE	EL
ES	FR	HR	IT	CY	LV	LT	LU
HU	MT	NL	AT	PL	PT	RO	SI
SK	FI	SE	UK	NO	CH	TR	
WLAN 5 GHz: για χρήση σε εσωτερικούς χώρους							

**Λειτουργία εξοικονόμησης ενέργειας με σύνδεση σε ασύρματο δίκτυο**

Στη λειτουργία εξοικονόμησης ενέργειας με σύνδεση σε ασύρματο δίκτυο, η συσκευή καταναλώνει 2 W το μέγιστο.

**Λειτουργία εξοικονόμησης ενέργειας**

Μετά από 10 λεπτά αδράνειας, η συσκευή μεταβαίνει αυτόματα σε λειτουργία εξοικονόμησης ενέργειας (αναμονή). Μπορείτε επίσης να θέσετε τη συσκευή σε λειτουργία εξοικονόμησης ενέργειας μέσω της εφαρμογής.

Για να επισημειωθεί ότι η συσκευή βρίσκεται σε λειτουργία εξοικονόμησης ενέργειας και είναι έτοιμη για χρήση, η ενδεικτική λυχνία της μπαταρίας αναβοσβήνει για λίγο (για 250 χιλιοστά του δευτερολέπτου) ανά 10 δευτερόλεπτα. Αυτή η λυχνία σας βοηθά επίσης να εντοπίζετε τη συσκευή, για παράδειγμα σε δωμάτια με ανεπαρκή φωτισμό.

Για να εξέλθει η συσκευή από τη λειτουργία εξοικονόμησης ενέργειας, πατήστε ένα από τα πλήκτρα ή χρησιμοποιήστε την εφαρμογή Home Connect.

Όταν η συσκευή βρίσκεται σε λειτουργία εξοικονόμησης ενέργειας και η μπαταρία φορτίζει στο σταθμό φόρτισης, εμφανίζεται το επίπεδο φόρτισης της μπαταρίας.

## Προϋποθέσεις για την ενεργοποίηση

### ! Προσοχή

- Δεν πρέπει να υπάρχουν καλώδια στο δάπεδο – κίνδυνος φθοράς! Παρακαλούμε απομακρύνετε τα καλώδια προτού ξεκινήσετε τη διαδικασία καθαρισμού.

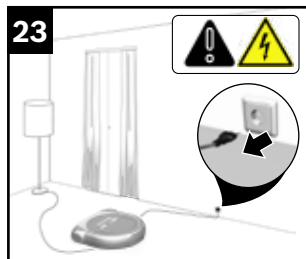

23

Σχ. 23

### ! Προσοχή

- Εάν η ρομποτική σκούπα πιαστεί σε ένα καλώδιο ρεύματος, αποσυνδέστε αμέσως το καλώδιο από το ρεύμα. Στη συνέχεια, ανασηκώστε τη ρομποτική σκούπα, απομακρύνετε το καλώδιο ρεύματος και ελέγξτε το για τυχόν φθορά.



24

Σχ. 24

### ! Προσοχή

- Μην χρησιμοποιείτε τη συσκευή, εάν το μεταλλικό κλιπ λείπει ή έχει υποστεί φθορά.

### ! Προσοχή

- Οι αντανakλαστικές ή σκούρες επιφάνειες μπορεί να δυσχεράνουν την πλοήγηση της ρομποτικής σκούπας.

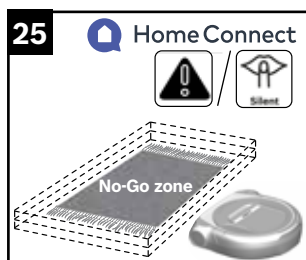

25

Σχ. 25

## Πληροφορίες

Καθαρίστε τα ευαίσθητα χαλιά και τα χαλιά με κρόσσια με την ήπια λειτουργία Silent ή εξαιρέστε τα από τη διαδικασία καθαρισμού μέσω της επιλογής «Απαγορευμένη ζώνη» της εφαρμογής.

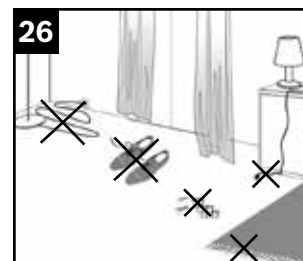

26

Σχ. 26

Δεν πρέπει να υπάρχουν μικροαντικείμενα στο δάπεδο όταν χρησιμοποιείται η ρομποτική σκούπα, καθώς μπορεί να λειτουργήσουν ως εμπόδια.

Στα μικροαντικείμενα περιλαμβάνονται για παράδειγμα: περιοδικά, βιβλία, εφημερίδες, ρούχα, παιχνίδια, CD, πλαστικές σακούλες, μπουκάλια, γυαλιά, κουρτίνες μέχρι το δάπεδο και χαλιά μπάνιου.

Για τη δική σας ασφάλεια, όταν το δωμάτιο δεν πληροί αυτές τις προϋποθέσεις ή όταν δεν θέλετε να ενεργοποιήσετε ένα πρόγραμμα καθαρισμού μέσω της εφαρμογής, απενεργοποιήστε το ασύρματο δίκτυο ή απενεργοποιήστε τελείως τη συσκευή από το διακόπτη δύο θέσεων.

## Ενεργοποίηση της ρομποτικής σκούπας

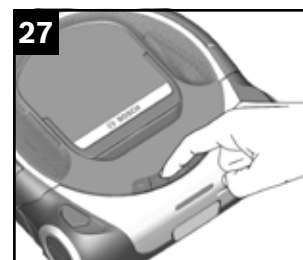

27

Σχ. 27

- Ενεργοποιήστε ένα πρόγραμμα καθαρισμού, πατώντας ένα από τα πλήκτρα της ρομποτικής σκούπας ή μέσω της εφαρμογής Home Connect.
- Επιλέξτε τον τρόπο λειτουργίας πατώντας το πλήκτρο όσες φορές χρειάζεται ή μέσω της εφαρμογής Home Connect.
- Η ρομποτική σκούπα αρχίζει να καθαρίζει με βάση το επιλεγμένο πρόγραμμα καθαρισμού και τον επιλεγμένο τρόπο λειτουργίας.
- Το πλήκτρο του ενεργού προγράμματος καθαρισμού ανάβει.

## Πλήκτρα

## Πλήκτρα προγραμμάτων καθαρισμού

Μπορείτε να βρείτε αναλυτικές πληροφορίες για τα προγράμματα καθαρισμού στην ενότητα «**Προγράμματα καθαρισμού και τρόποι λειτουργίας**».



28

Σχ. 28

Τα πλήκτρα βρίσκονται στο επάνω μέρος της ρομποτικής σκούπας.

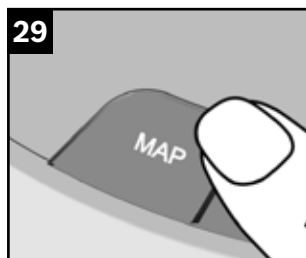

29

Σχ. 29

**MAP**

Εάν έχετε δημιουργήσει και επιλέξει ένα χάρτη στο σπίτι σας μέσω της εφαρμογής Home Connect, η ρομποτική σκούπα θα αρχίσει να καθαρίζει συστηματικά αφού προσανατολιστεί.



30

Σχ. 30

**ALL**

Όταν ενεργοποιείτε τη ρομποτική σκούπα, η σκούπα επιθεωρεί το γύρω χώρο και δημιουργεί ένα προσωρινό χάρτη. Στη συνέχεια, αρχίζει να καθαρίζει συστηματικά το χώρο που επιθεώρησε.

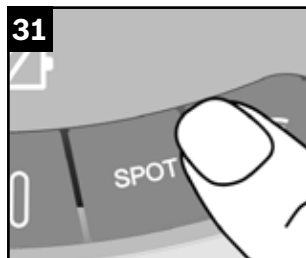

31

Σχ. 31

**SPOT**

Η ρομποτική σκούπα αρχίζει να καθαρίζει εντατικά μια περιοχή περίπου 1 τ.μ. γύρω από την αφετηρία της.



32

Πλήκτρο Παύσης → Τερματισμού → Επιστροφής στην αφετηρία

Σχ. 32



- Πατώντας μία φορά το πλήκτρο «Επιστροφή στην αφετηρία», το πρόγραμμα καθαρισμού διακόπτεται. (Παύση)
- Πατώντας ξανά το πλήκτρο, το πρόγραμμα καθαρισμού τερματίζεται. (Τερματισμός)
- Πατώντας για τρίτη φορά το πλήκτρο, η ρομποτική σκούπα επιστρέφει στο σημείο απ' όπου ξεκίνησε. (Επιστροφή στην αφετηρία)

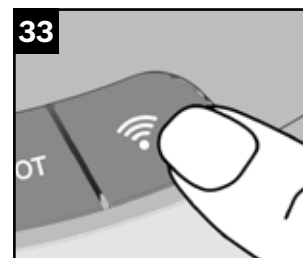

33

Πλήκτρο ασύρματου δικτύου

Σχ. 33



- Πατώντας αυτό το πλήκτρο, η συσκευή συνδέεται με το οικιακό δίκτυο και την εφαρμογή Home Connect. Μπορείτε να βρείτε αναλυτικές πληροφορίες για αυτό το θέμα στην ενότητα «**Home Connect**».

34

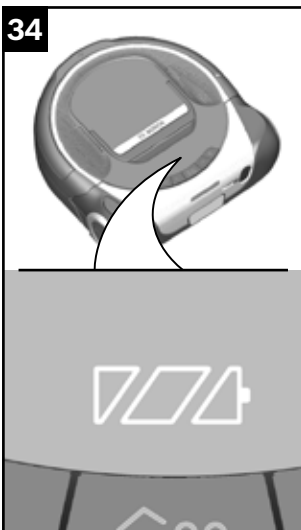
**Ενδείξεις και σύμβολα****Ένδειξη επιπέδου φόρτισης μπαταρίας**

Σχ. 34

Οι ενδεικτικές λυχνίες LED δείχνουν το επίπεδο φόρτισης.



Πλήρως φορτισμένη μπαταρία



Μερικώς φορτισμένη μπαταρία



Χαμηλή στάθμη μπαταρίας

Όταν αναβοσβήνει η λυχνία LED στα αριστερά της ένδειξης επιπέδου φόρτισης, η μπαταρία χρειάζεται φόρτιση.

**Πληροφορίες**

Όταν αναβοσβήνει η λυχνία LED στα αριστερά της ένδειξης επιπέδου φόρτισης, το πρόγραμμα καθαρισμού MAP ή ALL τερματίζεται και η ρομποτική σκούπα επιστρέφει στο σταθμό φόρτισης ή στην αρχική της θέση. Το πρόγραμμα καθαρισμού που διακόπηκε θα συνεχιστεί μόλις φορτιστεί πλήρως η ρομποτική σκούπα.

Εάν η μπαταρία αποφορτιστεί για δεύτερη φορά, η ρομποτική σκούπα θα επιστρέψει στον σταθμό φόρτισης ή στην αρχική της θέση και το πρόγραμμα καθαρισμού θα τερματιστεί.

Το πρόγραμμα SPOT δεν μπορεί να διακοπεί.

Όταν η υπολειπόμενη στάθμη μπαταρίας είναι υπερβολικά χαμηλή, η ρομποτική σκούπα απενεργοποιείται αυτόματα. Σε αυτή την περίπτωση, θα πρέπει να τοποθετήσετε χειροκίνητα τη ρομποτική σκούπα στο σταθμό φόρτισης, για να φορτιστεί. Μπορείτε να βρείτε αναλυτικές πληροφορίες για αυτό το θέμα στην ενότητα «**Φόρτιση της μπαταρίας**»

Σχ. 8

35

**Ένδειξη σφάλματος και βλάβης**

Σχ. 35

Οι ενδείξεις σφάλματος δείχνουν πιθανές βλάβες της ρομποτικής σκούπας.

Μπορείτε να βρείτε έναν κατάλογο με τα μηνύματα βλάβης και άλλες πληροφορίες για την αντιμετώπιση προβλημάτων στην ενότητα «**Βλάβες και αντιμετώπιση προβλημάτων**».



Επιβεβαιώστε ότι η συσκευή είναι έτοιμη για χρήση



Τοποθετήστε το δοχείο συλλογής σκόνης



Αδειάστε το δοχείο συλλογής σκόνης



Ένδειξη βλάβης



## Φωτιζόμενα πλήκτρα κατάστασης

Σχ. 36

Η τρέχουσα κατάσταση της ρομποτικής σκούπας επισημαίνεται από τα φωτιζόμενα πλήκτρα.

- Έτοιμη για χρήση τα πλήκτρα όλων των διαθέσιμων προγραμμάτων αναβοσβήνουν ανά 5 δευτερόλεπτα
- Σε λειτουργία αναμονής δεν φωτίζεται κανένα πλήκτρο
- Σε χρήση σταθερά αναμμένο
- Τρόπος λειτουργίας το πλήκτρο «MAP», «ALL», «HOME» ή «SPOT» φωτίζεται ανάλογα με τον επιλεγμένο τρόπο λειτουργίας

Μπορείτε να βρείτε αναλυτικές πληροφορίες γι' αυτό το θέμα στην ενότητα **«Προγράμματα καθαρισμού και τρόποι λειτουργίας»**.

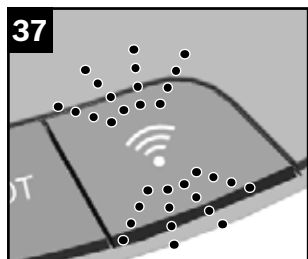

## Φωτιζόμενο πλήκτρο ασύρματου δικτύου

Σχ. 37

Η τρέχουσα κατάσταση σύνδεσης σε δίκτυο Wi-Fi επισημαίνεται από το φωτιζόμενο πλήκτρο του ασύρματου δικτύου.

- Μη συνδεδεμένη σταθερά αναμμένο με λευκό χρώμα
- Σε διαδικασία σύνδεσης αναβοσβήνει με μπλε ή κίτρινο χρώμα ανά 1 δευτερόλεπτο ανάλογα με τον τρόπο σύνδεσης
- Συνδεδεμένη σταθερά αναμμένο με πράσινο χρώμα
- Αποσυνδεδεμένη δεν φωτίζεται
- Σφάλμα σύνδεσης αναβοσβήνει με κόκκινο χρώμα ανά 2 δευτερόλεπτα
- Ενεργή ροή βίντεο\* αναβοσβήνει με λευκό χρώμα ανά 0,5 δευτερόλεπτο

\*Ανάλογα με το μοντέλο



## Κάμερα (R-Cam)\*

Σχ. 38

Ορισμένα μοντέλα της σειράς Roxxter είναι εξοπλισμένα με κάμερα ροής. Έτσι, όταν ο χρήστης είναι εκτός σπιτιού, μπορεί να ρίχνει μια γρήγορη ματιά στο σπίτι του. Τα δεδομένα βίντεο αποστέλλονται από τη ρομποτική σκούπα στην εφαρμογή Home Connect του χρήστη, μέσω της υπηρεσίας ροής της BSH. Η ποιότητα μετάδοσης εξαρτάται από την ταχύτητα της οικιακής σας σύνδεσης στο διαδίκτυο και της κινητής συσκευής σας. Η ροή βίντεο μπορεί να ενεργοποιηθεί μόνο όταν η σκούπα κινείται. Μπορεί να χρειαστούν λίγα δευτερόλεπτα για τη φόρτωση της ροής βίντεο. Για να περιορίζετε την κατανάλωση δεδομένων και να εξοικονομείτε μπαταρία, θα πρέπει να διακόπτετε τη ροή στην εφαρμογή Home Connect όταν δεν παρακολουθείτε τη ροή. Η ροή σταματά αυτόματα μετά από περίπου 7 λεπτά, για να περιορίζεται η κατανάλωση δεδομένων και να εξοικονομείται μπαταρία. Η ροή σταματά επίσης αυτόματα όταν η σκούπα παραμένει ακίνητη για περισσότερα από 15 δευτερόλεπτα. Εάν θέλετε, μπορείτε να επανενεργοποιήσετε τη ροή ανά πάσα στιγμή. Τα δεδομένα βίντεο δεν αποθηκεύονται, αλλά διατίθενται απλώς στο χρήστη σε μορφή ροής. Η ροή βίντεο είναι κρυπτογραφημένη. Η ροή βελτιστοποιείται (π.χ. από πλευράς ανάλυσης, ρυθμού καρέ κ.λπ.) για το χρήστη αυτόματα. Εάν έχει γίνει ζεύξη με πολλές εφαρμογές, η ροή θα είναι διαθέσιμη σε όλους τους χρήστες. Όταν είναι ενεργή η ροή μέσω της κάμερας, αυτό επισημαίνεται τόσο στην εφαρμογή, όσο και στη συσκευή. Σε αυτή την περίπτωση, ακούγεται ένα σύντομο ηχητικό σήμα ανά τακτά διαστήματα, για να εφιστά την προσοχή των παρευρισκομένων. Επίσης αναβοσβήνει το πλήκτρο του ασύρματου δικτύου. Σημειώστε ότι, κατά τη χρήση σε εσωτερικούς χώρους, μόνο ο κύριος χρήστης λαμβάνει υψηλή ποιότητα μετάδοσης (full HD). Όλοι οι υπόλοιποι χρήστες βλέπουν τη ροή σε συμπιεσμένη μορφή (WVGA).

\*Ανάλογα με το μοντέλο

## Θέση και λειτουργία αισθητήρων

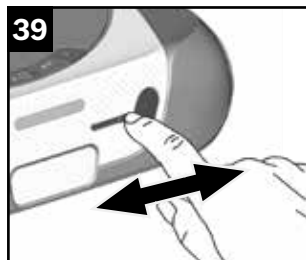

Σχ. 39 Κλείστρο κάμερας\*

Μπορείτε επίσης να κλείσετε την κάμερα με το χειροκίνητο συρόμενο κάλυμμα.

- Μετακινήστε το συρόμενο κάλυμμα προς τα αριστερά ή τα δεξιά, για να ανοίξετε ή να κλείσετε την κάμερα.

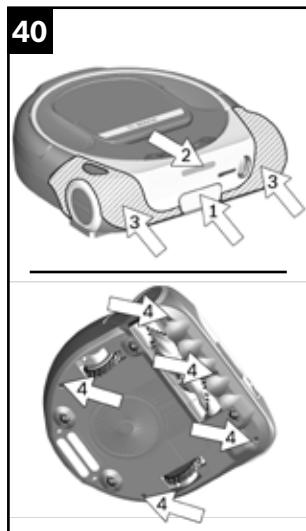

### Αισθητήρες πλοήγησης

Σχ. 40

Η ρομποτική σκούπα διαθέτει πολλούς αισθητήρες, για να εντοπίζει και να παρακάμπτει αντικείμενα και εμπόδια μέσα στον χώρο που καθαρίζει.

- Σύστημα πλοήγησης με τεχνολογία λέιζερ (1) + (2)
- Αισθητήρες επαφής (3)
- Αισθητήρες πρόσκρουσης (4)

## Καθαρισμός και φροντίδα



### Άδειασμα του δοχείου συλλογής σκόνης

#### Ένδειξη για άδειασμα του δοχείου συλλογής σκόνης

Σχ. 41

Εάν ανάψει η ένδειξη για άδειασμα του δοχείου συλλογής σκόνης, πρέπει να το αδειάσετε, ακόμα κι αν δεν φαίνεται τελείως γεμάτο. Η ένδειξη αυτή μπορεί επίσης να ανάψει όταν έχει λερωθεί το φίλτρο.

Όταν αδειάζετε το δοχείο συλλογής σκόνης, ελέγχετε πάντα πόσο λερωμένο είναι το φίλτρο χνουδιών Σχ. 44 και το φίλτρο φυσίγγιου Σχ. 46 και, εάν χρειάζεται, καθαρίζετε τα φίλτρα αυτά σύμφωνα με τις οδηγίες του εγχειριδίου.

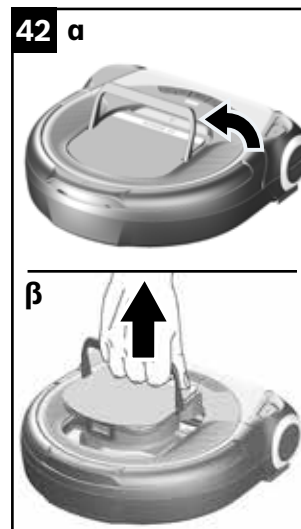

### Αφαίρεση της μονάδας φίλτρου με το δοχείο συλλογής σκόνης

Σχ. 42

**α)** Ανασηκώστε τη λαβή της μονάδας φίλτρου, για να την ξεκλειδώσετε.

**β)** Βγάλτε τη μονάδα φίλτρου από τη ρομποτική σκούπα, κρατώντας την από τη λαβή.

## Καθαρισμός και φροντίδα

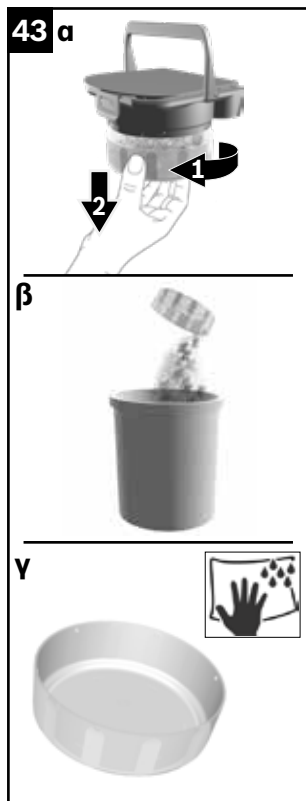

### Άδειασμα του δοχείου συλλογής σκόνης

Σχ. 43

α) Γυρίστε το δοχείο συλλογής σκόνης αριστερόστροφα, για να το ξεκλειδώσετε.

β) Βγάλτε το δοχείο συλλογής σκόνης από τη μονάδα φίλτρου και αδειάστε το.

γ) Εάν χρειάζεται, καθαρίστε το εσωτερικό του δοχείου συλλογής σκόνης με νωπό πανί.

## Καθαρισμός και φροντίδα

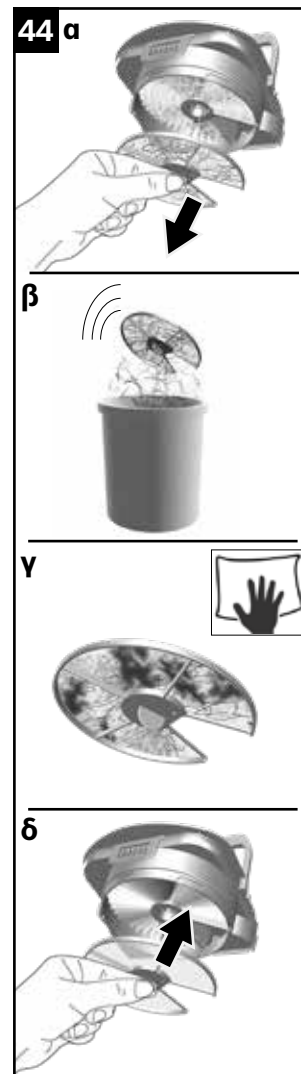

### Καθαρισμός του φίλτρου χνουδιών

Σχ. 44

Για να λειτουργεί άριστα η ρομποτική σκούπα, πρέπει να καθαρίζετε τακτικά το φίλτρο χνουδιών.

- Βγάλτε τη μονάδα φίλτρου με το δοχείο συλλογής σκόνης από τη ρομποτική σκούπα. Σχ. 42
- Βγάλτε το δοχείο συλλογής σκόνης από τη μονάδα φίλτρου. Σχ. 43
- Καθαρίστε το φίλτρο χνουδιών.

α) Βγάλτε το φίλτρο χνουδιών από τη μονάδα φίλτρου, τραβώντας το από το γλωσσίδι.

β) Συνήθως αρκεί να τινάξετε ή να χτυπήσετε ελαφρώς το φίλτρο χνουδιών αφού αδειάσετε το δοχείο συλλογής σκόνης, για να ξεκολλήσουν όλες οι ακαθαρσίες.

γ) Εάν αυτό δεν είναι αρκετό, χρησιμοποιήστε ένα νωπό πανί, για να απομακρύνετε τους ρύπους από την επιφάνειά του.

δ) Αφού καθαρίσετε το φίλτρο χνουδιών, τοποθετήστε το ξανά μέσα στη μονάδα φίλτρου.

### Πληροφορίες

Βεβαιωθείτε ότι έχετε ευθυγραμμίσει σωστά το φίλτρο χνουδιών. Εάν δεν τοποθετηθεί σωστά, μπορεί να αποσυνδεθεί από τη μονάδα φίλτρου κατά τη λειτουργία της σκούπας.

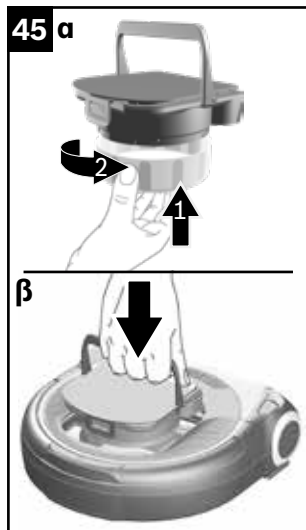

### Τοποθέτηση της μονάδας φίλτρου με το δοχείο συλλογής σκόνης

Σχ. 45

- α)** Τοποθετήστε το δοχείο συλλογής σκόνης στη μονάδα φίλτρου και γυρίστε το δεξιόστροφα, για να το κλειδώσετε.
- Η μονάδα φίλτρου με το δοχείο συλλογής σκόνης μπορεί να εγκατασταθεί μόνον όταν η λαβή είναι ανασηκωμένη.
- β)** Τοποθετήστε τη μονάδα φίλτρου με το δοχείο συλλογής σκόνης μέσα στη ρομποτική σκούπα μέχρι το τέρμα.
- Κατεβάστε τη λαβή και κλειδώστε τη μονάδα φίλτρου στη ρομποτική σκούπα.

### Πληροφορίες

Εάν η μονάδα φίλτρου δεν τοποθετηθεί και δεν κλειδωθεί στη ρομποτική σκούπα, θα εμφανιστεί η ένδειξη σφάλματος «Εισαγάγετε το δοχείο συλλογής σκόνης», και η ρομποτική σκούπα δεν θα ενεργοποιείται.

### Προσοχή

- Η μονάδα φίλτρου πρέπει να τοποθετηθεί στη ρομποτική σκούπα μαζί με το δοχείο συλλογής σκόνης.

### Φροντίδα του φίλτρου Καθαρισμός του φίλτρου φυσιγγίου

Σχ. 46

Το φίλτρο διατηρεί την υψηλή του αποτελεσματικότητα, ακόμα και όταν η επιφάνειά του αποχρωματίζεται.

- Βγάλτε τη μονάδα φίλτρου με το δοχείο συλλογής σκόνης από τη ρομποτική σκούπα. Σχ. 42
- Βγάλτε το δοχείο συλλογής σκόνης από τη μονάδα φίλτρου. Σχ. 43
- Βγάλτε το φίλτρο χνουδιών από τη μονάδα φίλτρου. Σχ. 44

- α)** Συνήθως αρκεί να τινάξετε ή να χτυπήσετε ελαφρώς το φίλτρο φυσιγγίου, για να ξεκολλήσουν όλες οι ακαθαρσίες.
- β)** Εάν αυτό δεν είναι αρκετό, καθαρίστε προσεκτικά το φίλτρο φυσιγγίου με ηλεκτρική σκούπα σε χαμηλή ρύθμιση ισχύος.

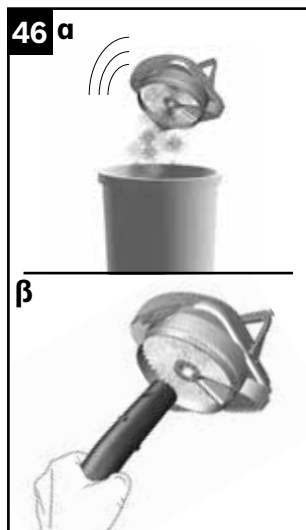

### Πληροφορίες

Όταν το φίλτρο φυσιγγίου είναι λερωμένο, μπορεί να ανάψει η ένδειξη για άδειασμα του δοχείου συλλογής σκόνης.

Για να λειτουργεί άριστα η ρομποτική σκούπα, πρέπει να καθαρίζετε τακτικά το φίλτρο φυσιγγίου.

Για πιο υγιεινή λειτουργία, σας συνιστούμε να αντικαθιστάτε το φίλτρο.

### Καθαρισμός της περιστρεφόμενης βούρτσας

#### Προσοχή

- Προτού καθαρίσετε την περιστρεφόμενη βούρτσα, πρέπει να απενεργοποιήσετε τη ρομποτική σκούπα.

#### Προσοχή

- Μην χρησιμοποιείτε τη συσκευή, εάν το μεταλλικό κλιπ λείπει ή έχει υποστεί φθορά.

### Πληροφορίες

Η περιστρεφόμενη βούρτσα διαθέτει επίσης λειτουργία αυτόματου καθαρισμού. Με ένα ψαλίδι, κόψτε τις τρίχες και τις ίνες κατά μήκος στις δύο πλευρές. Στη συνέχεια, ενεργοποιήστε την περιστρεφόμενη βούρτσα για 30 δευτερόλεπτα, για να τις αναρροφήσει αυτόματα.

### Πληροφορίες

Όταν γυρίζετε ανάποδα τη συσκευή, να την τοποθετείτε σε μαλακή επιφάνεια, για να μην γρατζουνιστεί το επάνω μέρος.

Σχ. 47

- α)** Σηκώστε τη ρομποτική σκούπα και γυρίστε την ανάποδα.

- β)** Πατήστε το πλήκτρο απελευθέρωσης, για να βγάλετε την περιστρεφόμενη βούρτσα από τη ρομποτική σκούπα.

- γ)** Ανασηκώστε τελείως το προστατευτικό του καλωδίου.

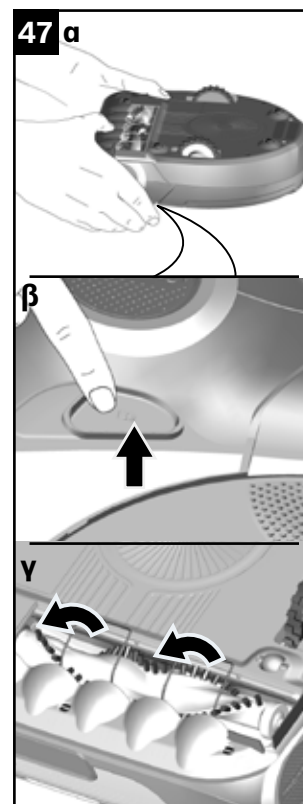



## Καθαρισμός και φροντίδα

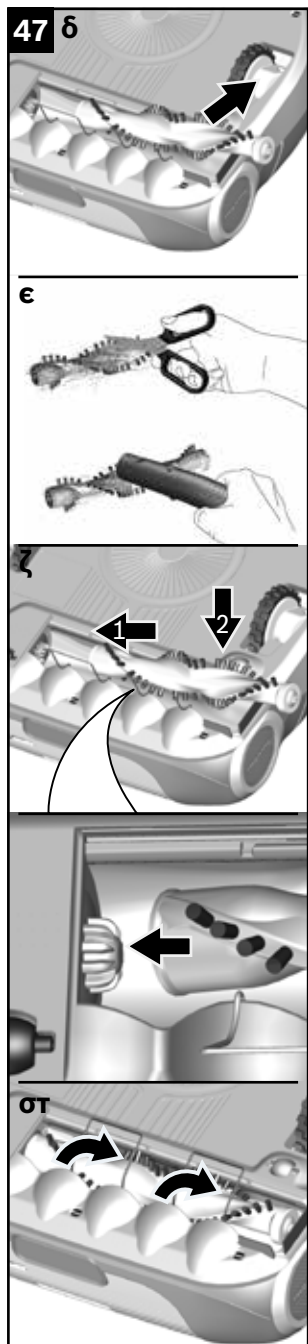

δ) Αφαιρέστε την περιστρεφόμενη βούρτσα από τη ρομποτική σκούπα.

ε) Με ένα ψαλίδι, κόψτε τις ίνες και τις τρίχες που έχουν τυλιχτεί γύρω από τη βούρτσα και απομακρύνετε τις.

- Εάν χρειάζεται, σκουπίστε προσεκτικά την περιστρεφόμενη βούρτσα με ηλεκτρική σκούπα.
- Μην ξεχάσετε επίσης να καθαρίσετε την περιστρεφόμενη βούρτσα στα πλαϊνά σημεία στερέωσης.

ζ) Τοποθετήστε ξανά την περιστρεφόμενη βούρτσα μέσα στη ρομποτική σκούπα. Βεβαιωθείτε ότι η περιστρεφόμενη βούρτσα είναι σωστά ευθυγραμμισμένη και κλειδώστε τη στη θέση της, πιέζοντάς την πάνω στη ρομποτική σκούπα.

- Βεβαιωθείτε επίσης ότι έχετε απομακρύνει όλες τις ακαθαρσίες και τις τρίχες από τα σημεία στερέωσης της συσκευής.

στ) Κατεβάστε το προστατευτικό καλωδίου και επιστρέψτε τη ρομποτική σκούπα στη θέση εργασίας της.

## Καθαρισμός και φροντίδα

### Συμβουλές φροντίδας

Μην χρησιμοποιείτε αιχμηρά ή κοφτερά βοηθήματα καθαρισμού.

Μην χρησιμοποιείτε καθαριστικά που περιέχουν οινόπνευμα ή διαλύτες.

Μην χρησιμοποιείτε λειαντικά πανιά ή καθαριστικά.

### Καθαρισμός των αισθητήρων πλοήγησης

#### Προσοχή

- Όταν οι αισθητήρες είναι λερωμένοι, η ρομποτική σκούπα μπορεί να μην λειτουργεί σωστά. Για να λειτουργεί η ρομποτική σκούπα άριστα, πρέπει να καθαρίζετε τακτικά τους αισθητήρες.

#### Πληροφορίες

Όταν γυρίζετε ανάποδα τη συσκευή, να την τοποθετείτε σε μαλακή επιφάνεια, για να μην γρατζουνιστεί το επάνω μέρος.

#### Σχ. 48

α) Καθαρίστε τους αισθητήρες πρόσκρουσης με μαλακό πανί ή πινέλο.

β) Καθαρίστε το παράθυρο του κάτω αισθητήρα στην μπροστινή πλευρά της ρομποτικής σκούπας με μαλακό πανί ή πινέλο.

γ) Ελέγξτε το (ανοικτό) παράθυρο του επάνω αισθητήρα για ξένα σώματα και, εάν υπάρχουν, απομακρύνετε τα.

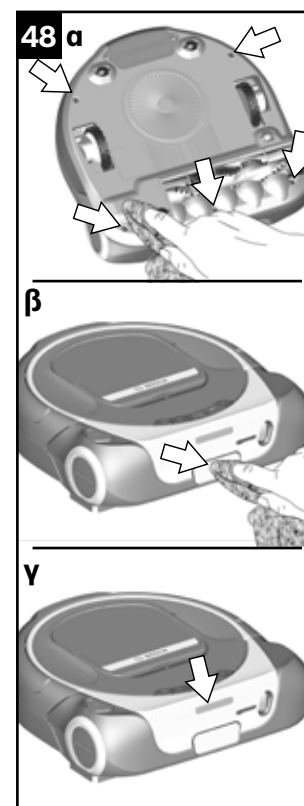

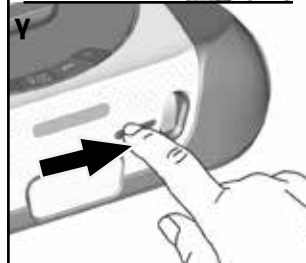
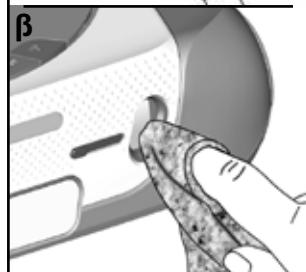
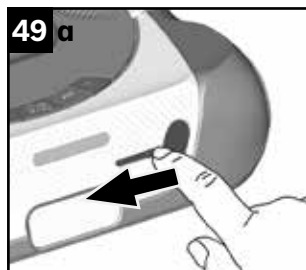

### Καθαρισμός της κάμερας\*

Εάν οι ζωντανές εικόνες από την κάμερα είναι θολές ή μη εστιασμένες, ελέγξτε μήπως είναι λερωμένο το παράθυρο της κάμερας.

Μπορείτε να κλείσετε την κάμερα από το χειροκίνητο ρυθμιστή.

#### Σχ. 49

- Ελέγξτε εάν μετακινείται εύκολα ο ρυθμιστής. Πρέπει να μπορείτε να ανοίγετε και να κλείνετε την κάμερα με ευκολία.
- α) Μετακινήστε τον ρυθμιστή προς τα αριστερά, για να ανοίξετε το κλείστρο.
- β) Καθαρίστε το παράθυρο της κάμερας με καθαρό, μαλακό πανί χωρίς χνούδια.
- γ) Μετακινήστε τον ρυθμιστή προς τα δεξιά, για να κλείσετε το κλείστρο.
- Καθαρίστε την επιφάνεια του κλείστρου με καθαρό, μαλακό πανί.

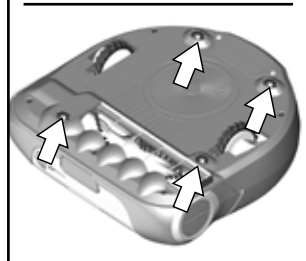
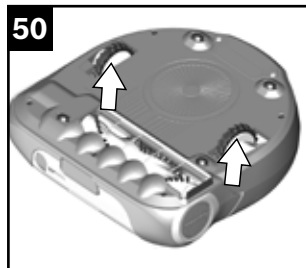

### Καθαρισμός των τροχών και των κυλίνδρων

#### Σχ. 50

- Καθαρίστε τις αυλακώσεις των τροχών, εάν είναι λερωμένες.
- Μπορεί να εγκλωβιστούν σωματίδια ρύπων (όπως άμμος) στις αυλακώσεις και να προκαλέσουν φθορά σε μαλακά, ευαίσθητα πατώματα.
- Καθαρίστε επίσης τους θόλους των τροχών, για να απομακρύνετε ξένα σώματα και υπολείμματα.

### Καθαρισμός του περιβλήματος

#### Προειδοποίηση

#### Κίνδυνος ηλεκτροπληξίας!

Προτού καθαρίσετε τον σταθμό φόρτισης, αποσυνδέστε τον από το ρεύμα.

#### Προσοχή

- Απενεργοποιήστε τη ρομποτική σκούπα πριν αντικαταστήσετε την μπαταρία.

#### Σχ. 51

Καθαρίστε τη ρομποτική σκούπα και το σταθμό φόρτισης με καθαρό, μαλακό πανί.



\*Ανάλογα με το μοντέλο

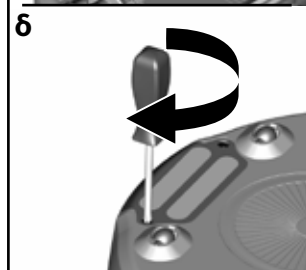
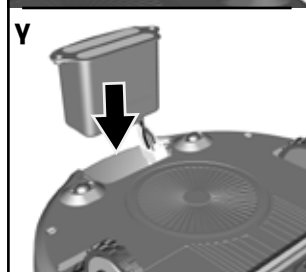
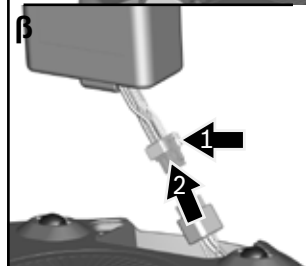
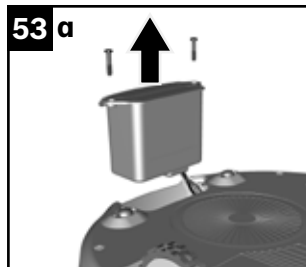
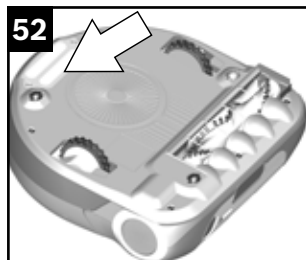

### Αντικατάσταση της μπαταρίας

#### ! Προσοχή

- Απενεργοποιήστε τη ρομποτική σκούπα πριν αντικαταστήσετε την μπαταρία.

#### Πληροφορίες

Όπως όλες οι μπαταρίες ιόντων λιθίου, η μπαταρία της Roxxter υπόκειται σε φυσιολογική φθορά. Αυτό σημαίνει ότι η χωρητικότητα και, συνεπώς, η διάρκεια ζωής της μπαταρίας μειώνονται με την πάροδο του χρόνου. Αυτή η διαδικασία φθοράς είναι φυσιολογική και δεν οφείλεται σε ελάττωμα υλικών ή κατασκευαστικό σφάλμα.

#### Σχ. 52

Η μπαταρία βρίσκεται στο κάτω μέρος της ρομποτικής σκούπας. Χρησιμοποιήστε κατάλληλο σταυροκατσάβιδο, για να ξεβιδώσετε και να βιδώσετε τις βίδες. Μπορείτε επίσης να χρησιμοποιήσετε κατσαβίδι PZ2.

#### Σχ. 53

- Ξεβιδώστε τις δύο βίδες της μπαταρίας και αφαιρέστε την παλιά μπαταρία.
- Ξεβιδώστε τον μηχανισμό κλειδώματος της επαφής της μπαταρίας και βγάλτε το βύσμα.

#### Πληροφορίες

Χρησιμοποιείτε μόνο τη γνήσια μπαταρία για την Bosch Roxxter.

- Συνδέστε το βύσμα της καινούργιας μπαταρίας με την επαφή της ρομποτικής σκούπας.
- Τοποθετήστε το καλώδιο σύνδεσης με το βύσμα μέσα στην εσοχή, στην αριστερή πλευρά της θήκης της μπαταρίας.
- γ) Κρατήστε το βύσμα σε αυτή τη θέση και τοποθετήστε την καινούργια μπαταρία μέσα στη θήκη της μπαταρίας.
- δ) Βιδώστε χειροκίνητα την μπαταρία μέσα στη ρομποτική σκούπα.

#### ! Προσοχή: παρακαλούμε μεριμνήστε για τη φιλική προς το περιβάλλον διάθεση της μπαταρίας

Οι μπαταρίες περιέχουν ουσίες που δεν πρέπει να απελευθερώνονται στο περιβάλλον. Παρακαλούμε διαθέστε την μπαταρία ως απόρριμμα σε καθορισμένο σημείο συλλογής.

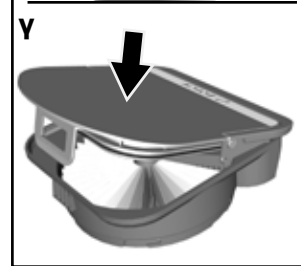
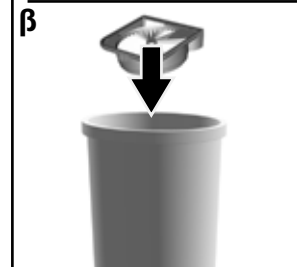
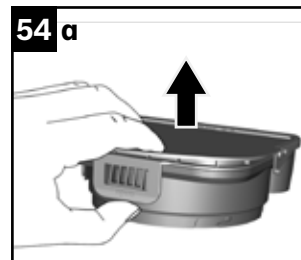

### Αντικατάσταση της μονάδας φίλτρου

Σας συνιστούμε να αντικαθιστάτε το φίλτρο χνουδιών που βρίσκεται στη μονάδα φίλτρου, κάθε έξι μήνες.

#### Πληροφορίες

Εάν το φίλτρο φυσίγγιου ή το φίλτρο χνουδιών είναι ελαττωματικό, θα πρέπει να αντικατασταθεί η μονάδα φίλτρου (χωρίς το κάλυμμα).

#### Σχ. 54

- Βγάλτε τη μονάδα φίλτρου με το δοχείο συλλογής σκόνης από τη ρομποτική σκούπα. Σχ. 42
- Βγάλτε το δοχείο συλλογής σκόνης από τη μονάδα φίλτρου. Σχ. 43
- Βγάλτε το κάλυμμα από τη μονάδα φίλτρου.
- α) Τραβήξτε το γλωσσίδι και αφαιρέστε το κάλυμμα από τη μονάδα φίλτρου.
- β) Πετάξτε την παλιά μονάδα φίλτρου στα απορρίμματα.

#### Πληροφορίες

Πρέπει να τραβήξετε δυνατά το γλωσσίδι του καλύμματος.







- γ) Τοποθετήστε το κάλυμμα στην καινούργια μονάδα φίλτρου και πιέστε το μέχρι να ακουστεί ένα κλικ.
- Ελέγξτε ότι το κάλυμμα έχει τοποθετηθεί σωστά στη μονάδα φίλτρου. Το κάλυμμα πρέπει να είναι ευθυγραμμισμένο με τη μονάδα φίλτρου.
- Τοποθετήστε τη μονάδα φίλτρου με το δοχείο συλλογής σκόνης. Σχ. 45

## Βλάβες και αντιμετώπιση προβλημάτων







### Ενδείξεις βλάβης και κωδικοί σφάλματος

Σε περίπτωση βλάβης, η ρομποτική σκούπα διακόπτει αμέσως τον καθαρισμό. Η βλάβη επισημαίνεται από την ένδειξη βλάβης ή και έναν έγχρωμο κωδικό σφάλματος.

- Εξαλείψτε την αιτία της βλάβης.
- Επανεκκινήστε το πρόγραμμα (καθαρισμού).

Ένδειξη	Αιτία	Λύση
	Η ρομποτική σκούπα δεν μπορεί να εντοπίσει τον σταθμό φόρτισης.	Παρακαλούμε τοποθετήστε τη ρομποτική σκούπα στον σταθμό φόρτισης.
	Οι τροχοί έχουν μπλοκάρει.	Ελέγξτε εάν περιστρέφονται εύκολα οι μεγάλοι τροχοί οδήγησης. Εάν χρειάζεται, καθαρίστε όλους τους τροχούς όπως περιγράφεται στην ενότητα «Καθαρισμός των τροχών και των κυλινδρών».
	Η περιστρεφόμενη βούρτσα περιστρέφεται με δυσκολία.	Ελέγξτε εάν περιστρέφεται εύκολα η περιστρεφόμενη βούρτσα και, εάν χρειάζεται, καθαρίστε την όπως περιγράφεται στην ενότητα «Καθαρισμός της περιστρεφόμενης βούρτσας».
	Η περιστρεφόμενη βούρτσα έχει μπλοκάρει και δεν περιστρέφεται.	Ελέγξτε εάν περιστρέφεται εύκολα η περιστρεφόμενη βούρτσα και, εάν χρειάζεται, καθαρίστε την όπως περιγράφεται στην ενότητα «Καθαρισμός της περιστρεφόμενης βούρτσας». Απενεργοποιήστε και ενεργοποιήστε ξανά τη συσκευή από τον διακόπτη ενεργοποίησης/απενεργοποίησης.
	Η περιστρεφόμενη βούρτσα ή οι αισθητήρες πλοήγησης έχουν λερωθεί.	Καθαρίστε την περιστρεφόμενη βούρτσα όπως περιγράφεται στην ενότητα «Καθαρισμός της περιστρεφόμενης βούρτσας». Ελέγξτε εάν έχουν λερωθεί οι αισθητήρες πλοήγησης και, εάν χρειάζεται, καθαρίστε τους όπως περιγράφεται στην ενότητα «Καθαρισμός των αισθητήρων πλοήγησης».
	Ο ανεμιστήρας έχει μπλοκάρει.	Βγάλτε το δοχείο συλλογής σκόνης, ελέγξτε εάν στη ρομποτική σκούπα υπάρχουν ξένα σώματα και, εάν χρειάζεται, απομακρύνετε τα. Απενεργοποιήστε και ενεργοποιήστε ξανά τη συσκευή από τον διακόπτη ενεργοποίησης/απενεργοποίησης.

## Βλάβες και αντιμετώπιση προβλημάτων

Ένδειξη	Αιτία	Λύση
	Η ρομποτική σκούπα δεν μπορεί να εντοπίσει τη θέση της και να προσανατολιστεί στο περιβάλλον ενός δωματίου που έχει αποθηκευτεί (χάρτη). Μπορεί να έχει αλλάξει υπερβολικά η διαρύθμιση του δωματίου.	Δοκιμάστε να επανενεργοποιήσετε τη συσκευή σε κάποιο άλλο σημείο του δωματίου, χωρίς όμως να μετακινήσετε τον σταθμό φόρτισης. Εάν έχει αλλάξει σημαντικά το περιβάλλον της ρομποτικής σκούπας, δημιουργήστε έναν νέο χάρτη, όπως περιγράφεται στην ενότητα «Πρόγραμμα καθαρισμού MAP».
	Έχει ανιχνευτεί μια απροσδιόριστη βλάβη στη ρομποτική σκούπα.	Απενεργοποιήστε και ενεργοποιήστε ξανά τη συσκευή από το διακόπτη ενεργοποίησης/απενεργοποίησης. Εάν η βλάβη επιμένει αφού απενεργοποιήσετε και ενεργοποιήσετε αρκετές φορές τη ρομποτική σκούπα, απενεργοποιήστε τη σκούπα και επικοινωνήστε με το τμήμα τεχνικής εξυπηρέτησης.
	Πραγματοποιείται ενημέρωση του λογισμικού.	Παρακαλούμε <b>μην</b> απενεργοποιήσετε τη ρομποτική σκούπα. Περιμένετε να ολοκληρωθεί η εγκατάσταση του λογισμικού.
	Η ρομποτική σκούπα έχει κολλήσει, έχει ανασηκωθεί ή δεν είναι σωστά τοποθετημένη πάνω στο δάπεδο. Οι τροχοί οδήγησης δεν μπορούν να κινηθούν τη ρομποτική σκούπα.	Απενεργοποιήστε τη ρομποτική σκούπα και επιβεβαιώστε ότι είναι σωστά τοποθετημένη πάνω στο δάπεδο και μπορεί να κινείται ελεύθερα.
	Το δοχείο συλλογής σκόνης λείπει ή δεν έχει τοποθετηθεί σωστά μέσα στη ρομποτική σκούπα.	Τοποθετήστε το δοχείο σκόνης στη ρομποτική σκούπα ή ελέγξτε ότι έχει τοποθετηθεί σωστά μέσα στη συσκευή και έχει ασφαλίσει.
	Το δοχείο συλλογής σκόνης είναι γεμάτο ή η μονάδα φίλτρου είναι πολύ λερωμένη.	Καθαρίστε το δοχείο συλλογής σκόνης όπως περιγράφεται στην ενότητα «Άδειασμα του δοχείου συλλογής σκόνης». Ελέγξτε εάν έχει λερωθεί πολύ η μονάδα φίλτρου και το φίλτρο χνουδιών. Εάν χρειάζεται, καθαρίστε τη μονάδα φίλτρου και το φίλτρο χνουδιών όπως περιγράφεται στην ενότητα «Καθαρισμός του φίλτρου φυσίγγιου» ή «Καθαρισμός του φίλτρου χνουδιών».

### Πληροφορίες

Μπορείτε να βρείτε απαντήσεις σε συχνές ερωτήσεις στη διεύθυνση [www.bosch-home.com](http://www.bosch-home.com) ή στην ενότητα «Συμβουλές και Μυστικά» της εφαρμογής Home Connect. Μπορείτε επίσης να δείτε βίντεο που εξηγούν τα διάφορα βήματα λειτουργίας της ρομποτικής σκούπας. Εάν έχετε άλλες ερωτήσεις, παρακαλούμε επικοινωνήστε με την ομάδα τεχνικής εξυπηρέτησης. Μπορείτε να βρείτε τα στοιχεία επικοινωνίας στο τέλος αυτού του εγχειριδίου χρήσης.

## Δοκιμαστική λειτουργία και ενημερώσεις λογισμικού

### Δοκιμή Straight line

Για να μετρήσετε την απόδοση συλλογής σκόνης σύμφωνα με το πρότυπο IEC 62885-7, μπορείτε να ενεργοποιήσετε το πρόγραμμα «Straight line», κρατώντας πατημένο το πλήκτρο MAP για τουλάχιστον 5 δευτερόλεπτα και εκκινώντας το πρόγραμμα μέσω της εφαρμογής. Σημειώστε ότι η μπαταρία πρέπει να είναι επαρκώς φορτισμένη. Για να απενεργοποιήσετε αυτό το πρόγραμμα, απενεργοποιήστε και ενεργοποιήστε ξανά τη συσκευή από τον διακόπτη ενεργοποίησης/απενεργοποίησης.

### Ενημερώσεις λογισμικού

Εργαζόμαστε συνεχώς, για να βελτιώνουμε τα προϊόντα μας. Για να επωφεληστείτε από αυτές τις βελτιώσεις, μπορείτε να ενημερώνετε το λογισμικό της συσκευής.

### Πληροφορίες

Για να λαμβάνετε ενημερώσεις λογισμικού της ρομποτικής σκούπας, πρέπει να είναι ενεργοποιημένη στην εφαρμογή, η σύνδεση στον διακομιστή Home Connect (ανανέωση εφαρμογών στο παρασκήνιο). Αυτή η σύνδεση είναι ενεργοποιημένη από προεπιλογή. Για λόγους ασφάλειας, ενημερώσεις μπορούν να πραγματοποιούνται μόνον όταν η κινητή συσκευή σας είναι συνδεδεμένη στο ίδιο δίκτυο με τη ρομποτική σκούπα.

Η εφαρμογή σας ενημερώνει όταν υπάρχει μια ενημέρωση λογισμικού. Για να κάνετε λήψη της ενημέρωσης, απαιτείται επιβεβαίωση. Αφού ολοκληρωθεί η λήψη της ενημέρωσης, η εφαρμογή ζητά να επιβεβαιώσετε την εγκατάσταση. Στη συνέχεια, λαμβάνετε μια επιβεβαίωση ότι το λογισμικό ενημερώθηκε επιτυχώς.

### Προσοχή

- Η λήψη και η εγκατάσταση ενημερώσεων πραγματοποιούνται μόνον όταν η ρομποτική σκούπα βρίσκεται στο σταθμό φόρτισης. **Μην** απενεργοποιήσετε τη ρομποτική σκούπα στη διάρκεια αυτής της διαδικασίας. Εάν χρησιμοποιήσετε τη συσκευή, η λήψη θα διακοπεί. Η συσκευή δεν μπορεί να χρησιμοποιηθεί στη διάρκεια της εγκατάστασης.

## Διάθεση

### Διάθεση της συσκευής

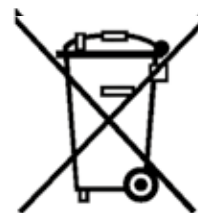

Η συσκευή αυτή φέρει σήμανση σύμφωνα με την Ευρωπαϊκή Οδηγία 2012/19/ΕΕ σχετικά με τα απόβλητα ηλεκτρικού και ηλεκτρονικού εξοπλισμού (ΑΗΗΕ). Η εν λόγω οδηγία παρέχει ένα πλαίσιο που ισχύει σε ολόκληρη την Ευρωπαϊκή Ένωση για την επιστροφή και την ανακύκλωση παλαιών συσκευών.

### Προσοχή: η διάθεση των παλαιών συσκευών πρέπει να γίνεται με τρόπο φιλικό προς το περιβάλλον

Αρχικά αφαιρέστε την ενσωματωμένη μπαταρία. Οι παλιές συσκευές περιέχουν πολύτιμα υλικά που μπορούν να επαναχρησιμοποιηθούν και πρέπει να διατίθενται προς ανακύκλωση. Η διάθεση των παλαιών συσκευών πρέπει να γίνεται σε καθορισμένο σημείο συλλογής.

### Διάθεση της μπαταρίας

Παρακαλούμε αφαιρέστε την μπαταρία και ανακυκλώστε την, πριν διαθέσετε τη συσκευή στα απορρίμματα.

### Διάθεση της συσκευασίας

Η συσκευασία προστατεύει τη ρομποτική σκούπα από φθορές κατά τη μεταφορά. Έχει κατασκευαστεί από υλικά φιλικά προς το περιβάλλον και, συνεπώς, είναι ανακυκλώσιμη. Όταν δεν χρειάζεστε πλέον τη συσκευασία, διαθέστε τη σε κατάλληλο σημείο ανακύκλωσης.

## Kεντρικά σημεία Υποστήριξης Πελατών

### DE Deutschland, Germany

BSH Hausgeräte Service GmbH  
Zentralwerkstatt für kleine Hausgeräte  
Trautskirchener Strasse 6-8  
90431 Nürnberg

Online Auftragsstatus, Filterbeutel-  
Konfigurator und viele weitere Infos unter:  
www.bosch-home.com

Reparaturservice, Ersatzteile & Zubehör,  
Produkt-Informationen:  
Tel.: 0911 70 440 040  
mailto:Kleingeraete@bshg.com

### AE United Arab Emirates, الإمارات العربية المتحدة

BSH Home Appliances FZE  
Round About 13, Plot Nr MO-0532A  
Jebel Ali Free Zone - Dubai  
Tel.: 04 881 44 01\*

mailto:service.uae@bshg.com  
www.bosch-home.com/ae

\*Sun-Thu 8am to 5pm (exclude public holidays)

### AL Republika e Shqipërisë, Albania

Elektro-Service sh.p.k  
Rruga Kasem Shima, Kodi postar-1050  
Prane Ures Mezezit  
1023 Tirane

Tel.: 4 227 8130; -131  
mailto:info@elektro-servis.com

EXPERT Service  
Rruga e Kavajes,  
Kulla B Nr 223/1 Kati I  
1023 Tirane  
Tel.: 4 480 6061; 4 227 4961  
Cel: +355 069 60 45555  
mailto:info@expert-servis.al

### AM Armenia, Հայաստան

ZIG ZAG LLC  
Charenci str. 25  
Yerevan 375025  
Tel.: 010 55 60 10  
mailto:service@zigzag.am  
www.zigzag.am

### AT Österreich, Austria

BSH Hausgeräte Gesellschaft mbH  
Werkkundendienst für Hausgeräte  
Quellenstrasse 2a  
1100 Wien

Online Reparaturannahme, Ersatzteile und  
Zubehör und viele weitere Infos unter:  
www.bosch-home.at

Reparaturservice, Ersatzteile & Zubehör,  
Produktinformationen  
Tel.: 0810 550 511\*

mailto:vie-stoerungsannahme@bshg.com  
\*Wir sind an 365 Tagen von 07:00 bis 22:00 Uhr  
für Sie erreichbar.

### AU Australia

BSH Home Appliances Pty. Ltd.  
Gate 1, 1555 Centre Road  
Clayton, Victoria 3168  
Tel.: 1300 369 744\*

mailto:customersupport.au@bshg.com  
www.bosch-home.com.au  
\*Mon-Fri 24 hours

### AZ Azərbaycan Respublikası,

**Azərbaycan**  
Baku Service Company MMC  
Azadliq Pr. 116  
Baku

Tel.: 12 530 90 35  
mailto:Info@bakuservice.az  
www.ser-cen.az

Yurd Service MMC  
50, Bakikhanov Str.  
Baku, AZ1007  
Tel.: 12 480 33 01  
mailto:info-service@yurd.az  
www.yurd.az

### Optimal Elektronika MMC

Hasanoglu 7B  
Baku, AZ1072  
Tel.: 12 954  
mailto:STMS@optimal.az  
www.optimal.az

### BA Bosna i Hercegovina, Bosnia-Herzegovina

"HIGH" d.o.o.  
Gradačacka 29b  
71000 Sarajevo  
Tel./Fax: 033 21 35 13  
mailto:centralniservis@yahoo.com

### BE Belgique, België, Belgium

BSH Home Appliances S.A. - N.V.  
Rue Picard 7, box 400,  
Picardstraat 7, box 400  
1000 Bruxelles – Brussel  
Tel.: 02 475 70 01  
mailto:bru-repairs@bshg.com  
www.bosch-home.be

### BG Bulgaria

BSH Domakinski Uredi Bulgaria EOOD  
Business center FPI, floor 5,  
Cherni vrah Blvd. 51B  
1407 Sofia  
Tel.: 0700 208 17  
mailto:informacia.servis-bg@bshg.com  
www.bosch-home.bg

### BH Bahrain, مملكة البحرين

Khalifaft Est.  
BLD 898, R 533, TASHAN 405  
Manama  
Tel.: 01 740 05 53\*  
mailto:service@khalifaft.com  
\*Sat-Thu 7am to 5pm (exclude public holidays)

### BY Belarus, Беларусь

ООО "БСХ Бытовая техника"  
тел.: 495 737 2961  
mailto:mok-kdhl@bshg.com

### CA Canada

BSH Home Appliances Ltd.  
Tel.: 800 944 2904  
mailto:bosch-canada-questions@bshg.com  
www.bosch-home.com/us

### CH Schweiz, Suisse, Svizzera, Switzerland

BSH Hausgeräte AG  
Bosch Hausgeräte Service  
Fahrweidstrasse 80  
8954 Geroldswil  
Reparaturservice, Ersatzteile & Zubehör,  
Produktinformationen  
Tel.: 0848 888 200  
mailto:ch-service@bshg.com  
mailto:ch-spareparts@bshg.com  
www.bosch-home.ch

### CN China, 中国

BSH Home Appliances Service Jiangsu Co. Ltd.  
19F, Jinling Asia Pacific Tower,  
No.2 Hanzhong Road, Gulou District,  
210005 Nanjing, Jiangsu Province

Service Tel.: 400 8855 888\*  
mailto:careline.china@bshg.com  
www.bosch-home.cn

\*phone rate depends on the network used

### CY Cyprus, Κύπρος

BSH Ikiakes Syskeves-Service  
39, Arh. Makaanriou III Str.  
2407 Egomi/Nikosia (Lefkosia)  
Tel.: 777 78 007

mailto:EGO-CYCustomerService@bshg.com

### CYN Turkish Rep. Of North Cyprus

Argas Limited Company  
37 Osman Paşa Cad. K. Çiltiik  
Lefkoşa  
Tel.: 0228 40 70

mailto:argas.teknik@yar-group.com

Semson Ticaret Sti. Ltd.  
Bedrettin Demirel Cad. no 17  
Girne

Tel.: 0816 04 94  
mailto:m.deferail@ercantangroup.com

### CZ Česká Republika, Czech Republic

Vice informací (např. záruční podmínky,  
prodloužená záruka aj.), naleznete na  
webových stránkách www.bosch-home.com/cz/  
nebo nás kontaktujte na +420 251 095 511

BSH domácí spotřebiče s.r.o.

Radlická 350/107c

158 00 Praha 5

Přijem oprav

Tel.: +420 251 095 043

mailto:opravy@bshg.com

### DK Danmark, Denmark

BSH Hvidevarer A/S  
Telegrafvej 4  
2750 Ballerup  
Tel.: 44 89 80 18  
mailto:BSH-Service.dk@bshg.com  
www.bosch-home.dk

### EE Eesti, Estonia

Reneki Kaubanduse OÜ  
Tammisaare tee 134B (Euronicsi kaupluses)  
12918 Tallinn  
Tel.: 0651 2222

mailto:klienditeenindus@renerk.ee

www.renerk.ee

Eliser OÜ

Mustamäe tee 24

10621 Tallinn

Tel.: 0665 0090

mailto:hoolidus@eliser.ee

www.kodumasinat-remont.ee

### ES España, Spain

BSH Electrodomésticos España S.A.  
Servicio Oficial del Fabricante  
Parque Empresarial PLAZA,  
C/ Manfredonia, 6  
50197 Zaragoza  
Tel.: 976 305 713  
mailto:CAU-Bosch@bshg.com  
www.bosch-home.es

### FI Suomi, Finland

BSH Kodinkoneet Oy  
Itälähdenkatu 18 A, PL 123  
00201 Helsinki  
Tel.: 0207 510 705\*  
mailto:Bosch-Service-FI@bshg.com  
www.bosch-home.fi  
\*Soittajahinta on kiinteästä verkosta ja matkapu-  
helimestä 8.35 snt/puh + 16.69 snt/min.

### FR France

BSH Electroménager S.A.S.  
Service Après-Vente  
26 ave Michelet – CS 90045  
93582 SAINT-OUEN cedex  
Service interventions à domicile:  
01 40 10 11 00

Service Consommateurs:

0 892 698 010 

Service Pièces Détachées et  
Accessoires:

0 892 698 009 

mailto:serviceconsommateur.fr@  
bosch-home.com  
www.bosch-home.com/fr

### GB Great Britain

BSH Home Appliances Ltd.  
Grand Union House  
Old Wolverton Road  
Wolverton  
Milton Keynes MK12 5PT  
To arrange an engineer visit, to order spare  
parts and accessories or for product advice  
please visit  
www.bosch-home.co.uk  
or call Tel.: 0344 892 8979\*  
\*Calls are charged at the basic rate, please check with  
your telephone service provider for exact charges.

### GE Georgia, საქართველო

Elit Service Ltd.  
Vake-Saburtalo district,  
Intersection of Al. Kazbegi ave.  
and Kavtaradze Str. 0186  
Kavtaradze str. 1  
Tbilisi  
Tel.: 32 300 020  
mailto:info@es.ge

### GR Greece, Ελλάδα

BSH Ikiakes Siskevas A.B.E.  
Central Branch Service  
17 km E.O. Athinon-Lamias & Potamou 20  
14564 Kifisia  
Τηλέφωνο: 210 4277 500; -701  
mailto:nkf-CustomerService@bshg.com  
www.bosch-home.gr

### HK Hong Kong, 香港

BSH Home Appliances Limited  
香港新界荃灣青山公路388號中染大廈23樓07室  
Unit 07, 23/F, CDW Building,  
388 Castle Peak Road,  
Tsuen Wan, New Territories,  
Hong Kong  
Tel.: 2626 9655 (HK)  
Toll free 0800 863 (Macao)  
mailto:bosch.hk.service@bshg.com  
www.bosch-home.com.hk

### HR Hrvatska, Croatia

BSH kućanski uređaji d.o.o.  
Ulica grada Vukovara 269F  
10000 Zagreb  
Tel.: 01 5520 888  
mailto:informacije.servis-hr@bshg.com  
www.bosch-home.com/hr

### HU Magyarország, Hungary

BSH Háztartási Készülék Kereskedelm Kft.  
Árpad fejedelem útja 26-28  
1023 Budapest  
Call Center: +06 80 200 201  
mailto:BSH-szerviz@bshg.com  
www.bosch-home.com/hu

### IE Republic of Ireland

BSH Home Appliances Ltd.  
M50 Business Park  
Ballymount Road Upper  
Walkinstown  
Dublin 12

To arrange an engineer visit, to order spare parts  
and accessories or for product advice please call  
Tel.: 01450 2655\*

www.bosch-home.ie

\*Calls are charged at the basic rate, please check with  
your telephone service provider for exact charges.

### IL Israel

C/S/B/ Home Appliance Ltd.  
1, Harnasger St.  
North Industrial Park  
Lod, 7129801  
Tel.: 08 9777 222  
mailto:csb-serv@csb-ltd.co.il  
www.bosch-home.co.il

### IN India, Bhārat, भारत

BSH Household Appliances Mfg. Pvt. Ltd.  
Arena House, Main Bldg, 2nd Floor,  
Plot No. 103, Road No. 12,  
MIDC, Andheri East  
Mumbai 400 093  
Toll Free 1800 266 1880\*  
www.bosch-home.com/in  
\*Mon-Sat 8am to 8pm (exclude public holidays)

### IS Iceland

Smith & Norland hf.  
Noatuni 4  
105 Reykjavik  
Tel.: 0520 3000  
www.sminor.is

### IT Italia, Italy

BSH Elettrodomestici S.p.A.  
Via. M. Nizzoli 1  
20147 Milano (MI)  
Tel.: 02 412 678 100  
mailto:info.it@bosch-home.com  
www.bosch-home.com/it

### JO Jordan, الأردن

Diab Qawasmi & Sons Co.  
Khaled Ben Al-Waleed Street,  
Jabal Al Hussein (11121),  
P.O. Box 212292  
Amman  
Tel.: 06 465 8505, -2650  
Tel.: 79 110 3430  
mailto:boschjo@yahoo.com

### KG Kyrgyzstan, Кыргыз Республикасы

OcOO Alfa Systems  
Jibek Jolu str. 40  
Bishkek  
Tel.: 0702 98 53 53  
mailto:alfas-service@mail.ru

### KR Republic Korea, Daehan Minguk, 대한민국

Empel Co. Ltd.  
1201 ACE High Tech City 1 Building  
775 Gyeongin-ro Youngdeungpo-gu  
Seoul 07299 South Korea  
Tel.: 1899 4636  
mailto:hsshim@empel.co.kr

### KZ Kazakhstan, Қазақстан

BSH Home Appliances LLP  
Dostyk 117/6,  
Business Center "Khan Tengri"  
Almaty  
Hotline: 5454\*  
mailto:ALA-Service@bshg.com  
\*Toll free from mobile only

### LB Lebanon, لبنان

Teheni, Hana & Co.  
Boulevard Dora 4043 Beyrouth  
P.O. Box 90449  
Jdeideh, 1202 2040  
Tel.: 01 255 211  
mailto:Info@teheni-hana.com

### LT Lietuva, Lithuania

"AG Service"  
R. Kalantos g. 32  
52494 Kaunas  
Tel.: +370 (8) 700 556 55  
mailto:servisas@agservice.lt  
www.agservice.lt

### Baltic Continent Ltd.

North Industrial Park  
Lokšio g. 23  
09132 Vilnius  
Tel.: +370 (8) 700 555 95  
mailto:info@balticcontinent.lt  
www.balticcontinent.lt

### UAB EmtoServis

Savanorių pr. 1 (Centrinė būstinė)  
03116 Vilnius  
Tel.: +370 (8) 700 447 24  
mailto:svc@emtoservis.lt  
www.emtoservis.lt

### LU Luxembourg

BSH électroménagers S.A.  
13-15, Zi Bredeweues  
1259 Senningerberg  
Tel.: 26 349 811  
Reparaturen: lux-repair@bshg.com  
Ersatzteile: lux-spare@bshg.com  
www.bosch-home.com/lu

### LV Latvija, Latvia

SIA "General Serviss"  
Buļļu iela 70c  
1067 Riga  
Tel.: +371 6742 5232  
mailto:info@serviscentrs.lv  
www.serviscentrs.lv

### SIA Koroso

Vestienas iela 2  
1004 Riga  
Tel.: +371 2200 4203  
mailto:servis@koroso.lv  
www.koroso.lv

### EMTA Serviss SIA NEU

Katalkalna 1  
1073 Riga  
Tel.: +371 6602 0338  
mailto:info@emta.lv  
www.emta.lv

### Sia Elektronika-Serviss

Tadaiku iela 4  
1004 Riga  
Tel.: +371 6771 7060  
mailto:serviss@elektronika.lv  
www.elektronika.lv

### MD Moldova

S.R.L. "Rialto-Studio"  
Площадь Дмитрия Кантемира, 1, этаж 3,  
2069 Кишинев  
тел.: (37322) 84 00 50, 84 00 54  
mailto:service@rialto.md

### ME Crna Gora, Montenegro

Elektronika komerc  
Oktobarske revolucije 129  
81000 Podgorica  
Tel./Fax: 020 674 631  
Mobil: 069 324 812  
mailto:ekobosch.servis@t-com.me

**North Macedonia**

GORENEC  
Jane Sandanski 69 lok. 3  
1000 Skopje  
Tel.: 02 2454 600  
Mobil: 070 233 689  
mailto:gorenece@yahoo.com

**MT Malta**

Oxford House Ltd.  
Notabile Road  
Mriehel BKR 14  
Tel.: 021 442 334  
www.oxfordhouse.com.mt

**MV Raajjeyge Jumhooriyyaa, Maldives**

Lintel Investments and  
Management Services Pvt. Ltd.  
Ma. Maadheli, Majeedhee Magu  
Malé  
Tel.: 03 010 200  
mailto:mohamed.zuhree@intel.com.mv  
www.lintel.com.mv

**NL Nederlande, Netherlands**

BSH Huishoudapparaten B.V.  
Taurusavenue 36  
2132 LS Hoofddorp  
Storingsmelding/Onderdelenverkoop:  
Tel.: 088 424 4010  
mailto:bosch-contactcenter@bshg.com  
mailto:bosch-onderdelen@bshg.com  
www.bosch-home.nl

**NO Norge, Norway**

BSH Husholdningsapparater AS  
Grensesvingen 9  
0661 Oslo  
Tel.: 22 66 05 54  
mailto:Bosch-Service-NO@bshg.com  
www.bosch-home.no

**NZ New Zealand**

BSH Home Appliances Ltd.  
Level 3, Air NZ Building,  
Smales Farm Business Park  
74 Taharoto Road, Takapuna  
Auckland 0622  
Tel.: 0800 245 700\*  
mailto:aftersales.nz@bshg.com  
www.bosch-home.co.nz  
\*Mon-Fri 8.30am to 5pm (exclude public holidays)

**PK Pakistan, پاکستان**

MEGA Home Appliances  
Plaza 46-A, Commercial Sector XX,  
Phase 3, DHA  
Lahore  
Tel.: 0800-BOSCH (26724)\*  
Tel.: 42 371 32 682-5 Ext: 8005\*  
mailto:customer.care@megahome.pk  
www.megahome.pk  
\*Mon-Sat 9am to 6pm (exclude public holidays)

**PL Polska, Poland**

BSH Sprzęt Gospodarstwa  
Domowego sp. z o.o.  
Al. Jerozolimskie 183  
02-222 Warszawa  
Tel.: +48 42 271 5555  
mailto:Serwis.Fabryczny@bshg.com  
www.bosch-home.pl

**PT Portugal**

BSHP Electrodomésticos,  
Sociedade Unipessoal, Lda.  
Rua Alto do Montijo, nº 15  
2790-012 Carnaxide  
Tel.: 214 250 730  
mailto:bosch.electrodomesticos.pt@bshg.com  
www.bosch-home.pt

**RO România, Romania**

BSH Electrocasnice srl.  
Sos. Bucuresti-Ploiesti,  
nr. 19-21, sect.1  
13682 Bucuresti  
Tel.: 021 203 9748  
mailto:service.romania@bshg.com  
www.bosch-home.ro

**RU Russia, Россия**

ООО «БСХ Бытовые Приборы»  
Сервис от производителя  
Малая Калужская, 15  
119071 Москва  
Тел.: 8 (800) 200 29 61  
mailto:hotlineru@bshg.com  
www.bosch-home.com

**SA Kingdom Saudi Arabia, المملكة العربية السعودية**

Abdul Latif Jameel Electronics and  
Airconditioning Co. Ltd.  
BOSCH Service centre, Kilo 5 Old Makkah Road  
(Next to Toyota), Jamiah Dist.,  
P.O. Box 7997  
Jeddah 21472  
Tel.: 800 127 9999\*  
mailto:ALJECC8@ALJ.COM  
www.aljelectronics.com.sa  
\*Sat-Thu 8am to 11pm (exclude public holidays)

**SE Sverige, Sweden**

BSH Home Appliances AB  
Landsvägen 32  
169 29 Solna  
Tel.: 0771 197 000  
mailto:Bosch-Service-SE@bshg.com  
www.bosch-home.se

**SG Singapore, 新加坡**

BSH Home Appliances Pte. Ltd.  
38C Jalan Pemimpin, #01-01  
Singapore 577180  
Tel.: 6751 5000\*  
mailto:bshsgp.service@bshg.com  
www.bosch-home.com.sg  
\*Mon-Fri 9am to 6pm, Sat 9am to 1pm  
(exclude public holidays)

**SI Slovenija, Slovakia**

BSH Hišni aparati d.o.o.  
Litostrojska 48  
1000 Ljubljana  
Tel.: 01 5830 700  
mailto:informacije.servis-slo@bshg.com  
www.bosch-home.com/si

**SK Slovensko, Slovakia**

Viac informácií (napr. záručné  
podmienky, predĺžená záruka a i.) nájdete  
nawebových  
ránkach www.bosch-home.com/sk/ alebo  
nás kontaktujte na +420 251 095 511

BSH domácí spotřebiče s.r.o.

organizačná zložka Bratislava  
Trnavská cesta 50  
821 02 Bratislava  
Prijem opráv  
Tel.: +421 238 106 115  
mailto:opravy@bshg.com

**TH Thailand, ประเทศไทย**

BSH Home Appliances Limited  
Ital Thai Tower, 2034/31-39, 1st floor,  
New Petchburi Road  
Bangkapi, Huay Kwang  
Bangkok, 10310  
Tel.: 02 495 2424\*  
www.bosch-home.com/th  
\*Mon-Sat 8am to 6pm (exclude public holidays)

**TJ Tadschikistan, Цумхурии**

Тоҷикистон  
P.E. Suhrob Muididinov  
Shamsi street no: 67/A  
Dushanbe  
Tel.: 091 867 80 43  
mailto:sino2003@list.ru  
Vostok Co. Ltd.  
Yakkacinarskaya street No: 144/4  
Dushanbe  
Tel.: 44 600 78 72  
mailto:Lola.Mirzoeva@vostok.tj  
www.volna.tj

**TM Türkmenistan, Turkmenistan**

Bayram Anna Yuryewna  
Staniya marka, Atabeyeva str.  
Spectrum mağaza  
Ashgabat  
Tel.: 012 26 94 16  
mailto:steptm@mail.ru

**TR Türkiye, Turkey**

BSH Ev Aletleri Sanayi  
ve Ticaret A.Ş.  
Fatih Sultan Mehmet Mahallesi  
Balkan Caddesi No: 51  
34771 Ümraniye, Istanbul  
Tel.: 0 216 444 6333\*  
mailto:careline.turkey@bshg.com  
www.bosch-home.com/tr  
\*Çağrı merkezini sabit hatlardan aramanın bedeli  
şehir içi ücretlendirme, Cep telefonlarından ise  
kullanılan tarifeye göre değişiklik göstermektedir

**TW Taiwan, 台灣**

我們期盼您不斷的鼓勵與指導，  
任何諮詢或服務需求，歡迎洽詢客服專線  
BSH Home Appliances Private Limited  
台北市內湖區洲子街80號11樓  
11F., No.80, Zhouzi St., Neihu Dist.  
Taipei City 11493  
Tel.: 0800 368 888  
mailto:bshitzn-service@bshg.com  
www.bosch-home.com.tw

**UA Ukraine, Україна**

ТОВ "БСХ Побутова Техніка"  
тел.: 0 800 300 152\*  
mailto:BSH-serviceua@bshg.com  
www.bosch-home.com.ua  
\*Безкоштовна Інфо-Лінія Пн-Пт з 9.00 до 18.00

**UZ O'zbekiston Respublikasi, Republic of Uzbekistan**

Elektronik Magnat  
Beruni street No: 5/6  
Tashkent  
Tel.: 712 156 333  
mailto:magnat.service.uzb@gmail.com

**XK Kosovo**

Service-General SH.P.K.  
rr.Magjistrailja Ferizaj Prishtine  
70000 Ferizaj  
Tel.: 00381 (0) 290 330 723  
mailto:servicegeneral527@gmail.com

**XS Srbija, Serbia**

BSH Kućni aparati d.o.o.  
Milutina Milankovića br. 9ž  
11070 Novi Beograd  
Tel.: 011 353 70 08  
mailto:informacije.servis-sr@bshg.com  
www.bosch-home.rs

**ZA South Africa**

BSH Home Appliances (Pty) Ltd.  
96 Fifteenth Road, Randjespark  
1685 Midrand - Johannesburg  
Tel.: 086 002 6724  
mailto:bsh@iopen.co.za  
mailto:applianceserviceza@bshg.com  
www.bosch-home.com/za









## Ευχαριστούμε που επιλέξατε μία οικιακή συσκευή Bosch!

Καταχωρήστε τώρα τη νέα σας συσκευή στο MyBosch και επωφεληθείτε από:

- Συμβουλές από ειδικούς για τη συσκευή σας.
- Επιλογές επέκτασης εγγύησης.
- Εκπτώσεις σε γνήσια αξεσουάρ και ανταλλακτικά.
- Οδηγίες χρήσεως και πληροφορίες για τη συσκευή σας, όλες συγκεντρωμένες και εύκολα προσβάσιμες από τον MyBosch λογαριασμό σας.
- Εύκολη πρόσβαση και επικοινωνία με την Εξυπηρέτηση Πελατών Bosch.

Κάντε την καταχώρηση του προϊόντος σας εύκολα και δωρεάν στο MyBosch, ακόμα και από το κινητό σας:

[www.bosch-home.gr/mybosch](http://www.bosch-home.gr/mybosch)



## Χρειάζεστε βοήθεια; Είμαστε δίπλα σας.

Χρειάζεστε συμβουλές σχετικά με την Bosch οικιακή συσκευή σας από κάποιον εξειδικευμένο τεχνικό Bosch; Αντιμετωπίζετε κάποιο πρόβλημα με αυτήν ή θέλετε να την επισκευάσετε;

Η έμπειρη ομάδα εξυπηρέτησης πελατών Bosch είναι εδώ για να σας βοηθήσει. Μάθετε περισσότερα: [www.bosch-home.gr/eksipiretisi-pelatwn](http://www.bosch-home.gr/eksipiretisi-pelatwn)

**Μπορείτε να βρείτε τις πληροφορίες επικοινωνίας με το τμήμα Εξυπηρέτησης πελατών κάθε χώρας στις παραπάνω σελίδες.**

**BSH Οικιακές Συσκευές Α.Β.Ε.**

17ο χλμ Εθνικής Οδού Αθηνών-Λαμίας και Ποταμού 20  
145 64 Κηφισιά, Αθήνα

[www.bosch-home.gr](http://www.bosch-home.gr)