



# BOSCH



Register your  
new device on  
MyBosch now and  
get free benefits:  
[bosch-home.com/  
welcome](https://bosch-home.com/welcome)

# SmartGrow 6

## MSGP6

|      |                            |  |     |
|------|----------------------------|--|-----|
| [de] | Gebrauchsanleitung         | Smart Indoor-Gardening Gerät                     | 8   |
| [en] | User manual                | Smart indoor gardening device                    | 14  |
| [fr] | Manuel d'utilisation       | Appareil de jardinage d'intérieur intelligent    | 20  |
| [it] | Manuale utente             | Sistema di coltivazione indoor intelligente      | 27  |
| [nl] | Gebruikershandleiding      | Slim tuinierapparaat voor binnenhuis             | 33  |
| [da] | Betjeningsvejledning       | Intelligent system til dyrkning indendørs        | 39  |
| [no] | Bruksanvisning             | Smartsystem for dyrking innendørs                | 44  |
| [sv] | Bruksanvisning             | Smart system för din inomhusträdgård             | 50  |
| [fi] | Käyttöohje                 | Älykäs pöytäpuutarha                             | 55  |
| [es] | Manual de usuario          | Sistema de jardinería inteligente de interior    | 61  |
| [pt] | Manual do utilizador       | Vaso de interior inteligente                     | 68  |
| [el] | Εγχειρίδιο χρήστη          | Έξυπνη κηπευτική συσκευή εσωτερικού χώρου        | 74  |
| [tr] | Kullanım kılavuzu          | Akıllı kapalı bahçe cihazı                       | 81  |
| [pl] | Instrukcja obsługi         | Inteligentne urządzenie do domowej uprawy roślin | 88  |
| [uk] | Керівництво з експлуатації | Розумний пристрій для домашнього садівництва     | 95  |
| [ru] | Руководство пользователя   | Умный прибор для выращивания зелени дома         | 101 |
| [ar] | دليل المستخدم              | الجهاز الذكي لزراعة النباتات في المنازل          | 108 |



<https://digitalguide.bsh-group.com?mat-no=8001254217>



- [de]** Scannen Sie den QR-Code oder besuchen Sie die Webseite, um die erweiterten Hinweise zur Benutzung zu öffnen. Dort finden Sie zusätzliche Informationen zu Ihrem Gerät oder Zubehör.
- [en]** Scan the QR code or visit the website to open the Further Notices for Use. You can find additional information about your appliance or accessory here.
- [fr]** Scannez le code QR ou visitez le site Web pour ouvrir les informations d'utilisation complémentaires. Vous y trouverez des informations supplémentaires concernant votre appareil ou accessoire.
- [it]** Scansionare il codice QR oppure visitare il sito Web per indicazioni dettagliate sull'uso. Si trovano informazioni aggiuntive sull'apparecchio o gli accessori.
- [nl]** Scan de QR-code of bezoek de website om de uitgebreide gebruiksinstructies te openen. Hierin vindt u meer informatie over het apparaat of toebehoren.
- [da]** Scan QR-koden, eller besøg hjemmesiden, for at åbne de udvalgte anvisninger om anvendelse. Der kan der findes yderligere oplysninger om apparatet eller tilbehøret.
- [no]** Skann QR-koden eller besøk nettstedet for å åpne mer informasjon om bruken. Der finner du mer informasjon om apparatet eller tilbehøret.
- [sv]** Scanna QR-koden eller gå till webbplatsen och öppna de utökade användningsanvisningarna. Där finns mer information om din apparat eller dina tillbehör.
- [fi]** Skanna QR-koodi tai vieraile internet-sivustollamme, jotta voit avata laajennetut käyttötiedot. Sieltä löydät laitetta tai varustetta koskevia lisätietoja.
- [es]** Para abrir las indicaciones ampliadas sobre el uso, visite la página web o escanee el código QR. Allí encontrará más información sobre el aparato o los accesorios.
- [pt]** Leia o código QR ou visite a página web para abrir as indicações avançadas relativas à utilização. Aí encontra informações adicionais sobre o seu aparelho ou acessório.
- [el]** Σαρώστε τον κωδικό QR ή επισκεφτείτε την ιστοσελίδα, για να ανοίξετε τις διευρυμένες υποδείξεις για τη χρήση. Εκεί θα βρείτε πρόσθετες πληροφορίες για τη συσκευή σας ή τα εξαρτήματα.
- [tr]** Ayrıntılı kullanım bilgilerine ulaşmak için QR kodu taratın veya web sayfasını ziyaret ediniz. Cihaz ve aksesuarlar ile ilgili ayrıntılı bilgileri bu şekilde edinebilirsiniz.
- [pl]** Aby uzyskać rozszerzone informacje na temat zastosowań urządzenia, należy zeskanować kod QR albo wejść na stronę internetową. Można tam znaleźć dodatkowe informacje na temat posiadanego urządzenia i akcesoriów.
- [uk]** Щоб отримати докладніші вказівки з користування, зіскануйте QR-код або відвідайте сайт. Там ви знайдете додаткові відомості про прилад або приладдя.
- [ru]** Чтобы узнать больше о пользовании, отсканируйте QR-код или зайдите на сайт. Там вы найдете более подробные сведения о приборе и принадлежностях.
- [ar]** امسح رمز الاستجابة السريعة ضوئياً أو تفضّل بزيارة الموقع الإلكتروني لفتح الإرشادات الموسّعة حول الاستخدام. تجد هناك معلومات إضافية حول جهازك أو الملحقات.

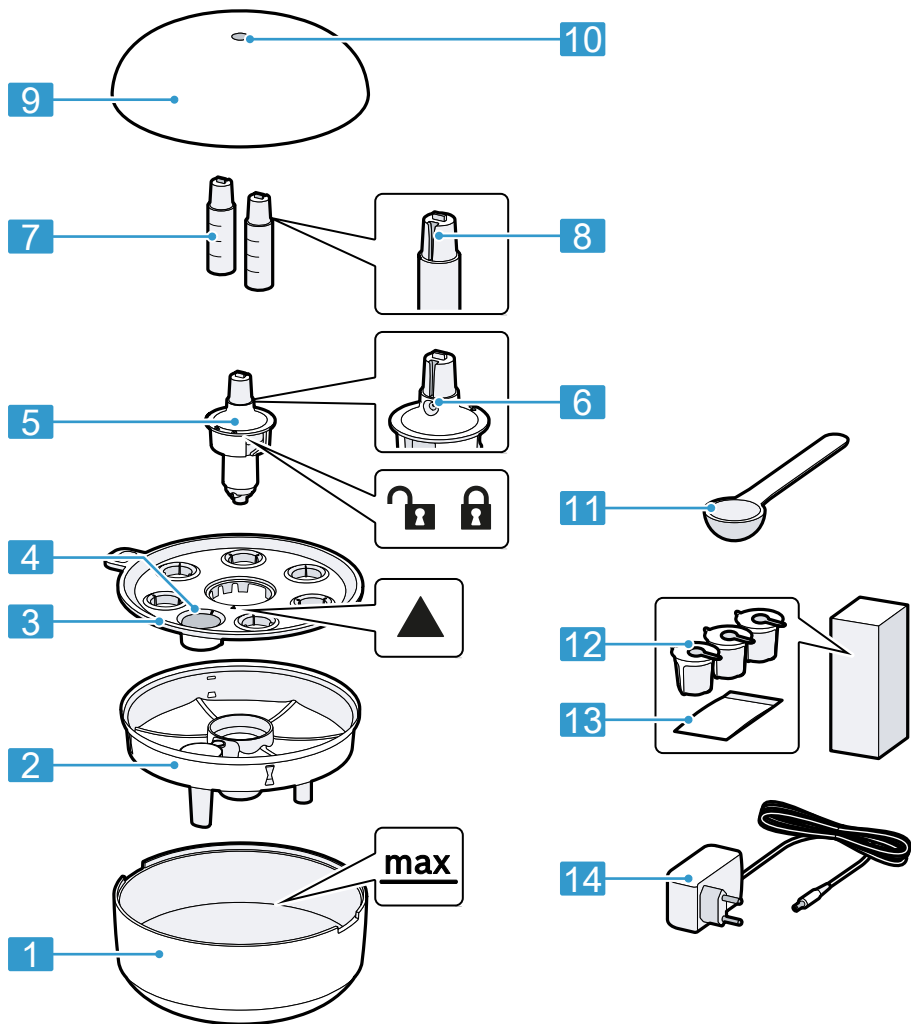

**1**

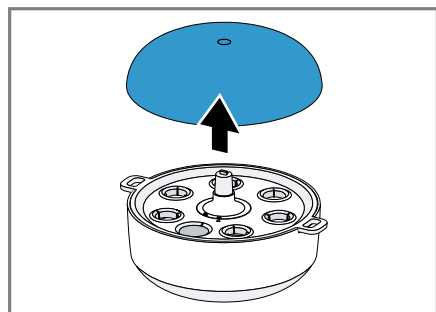

**2**

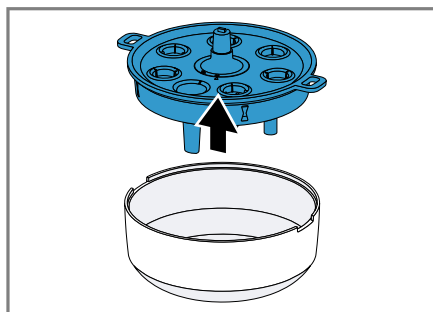

**3**

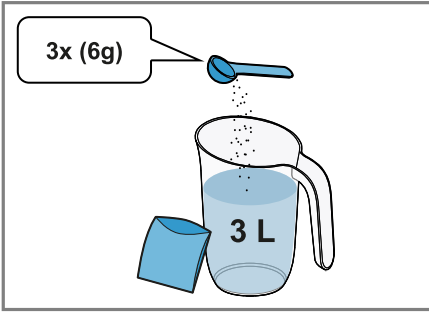

4

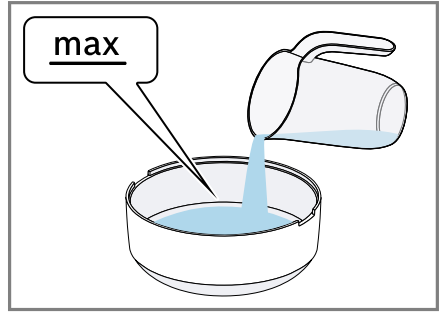

5

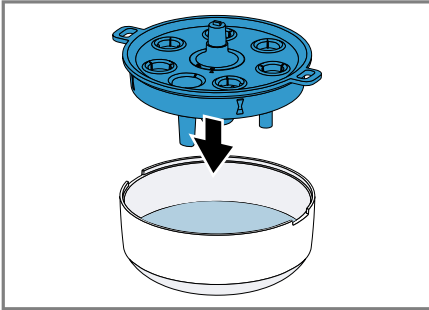

6

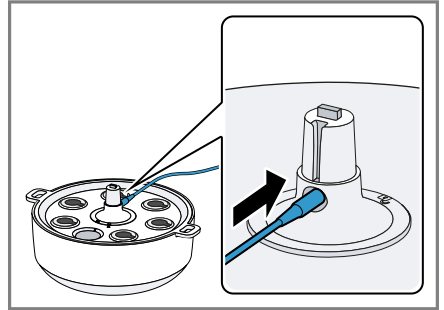

7

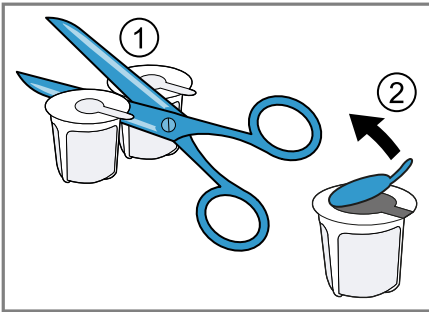

8

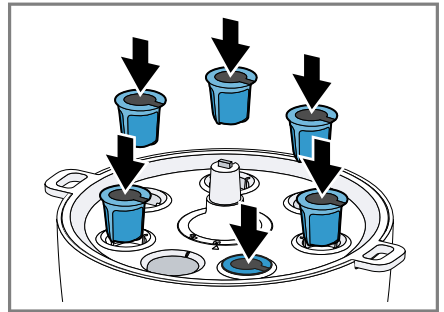

9

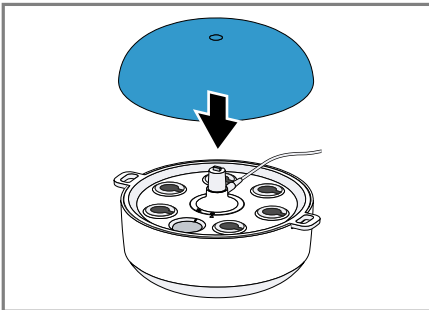

10

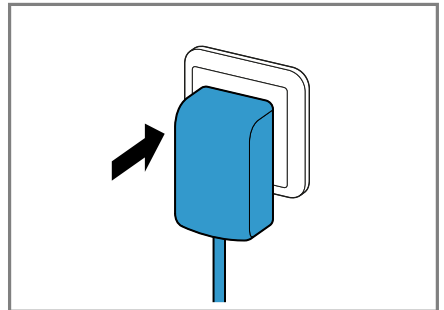

11



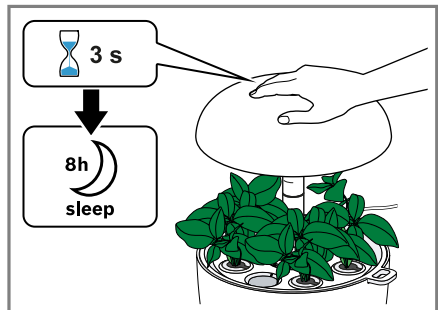
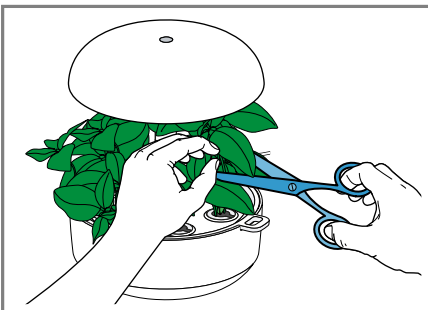
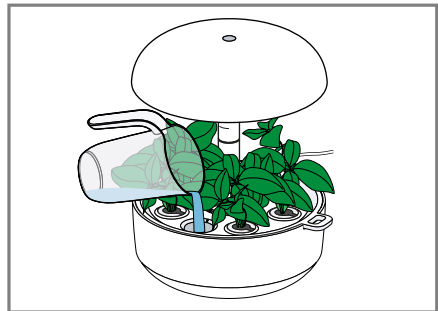
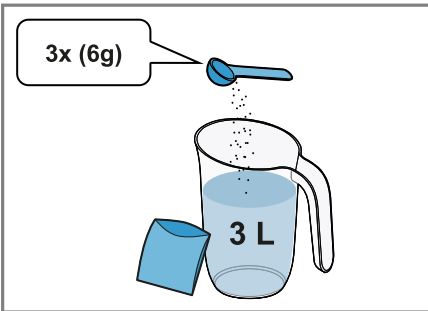
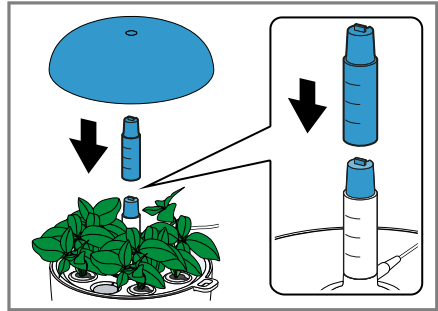
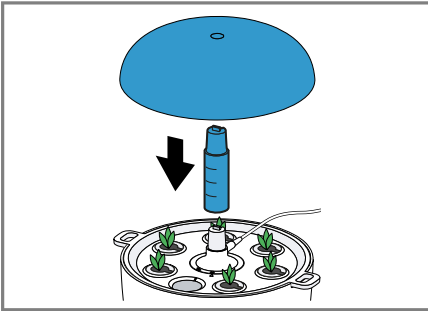
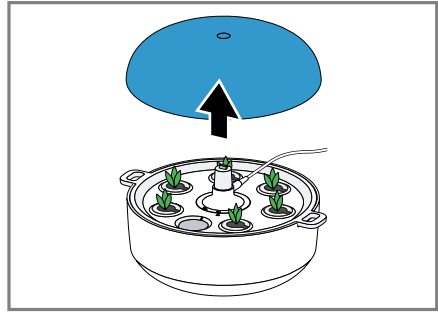
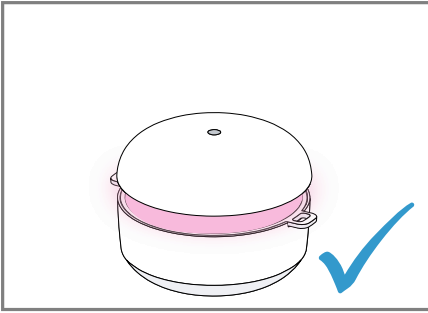

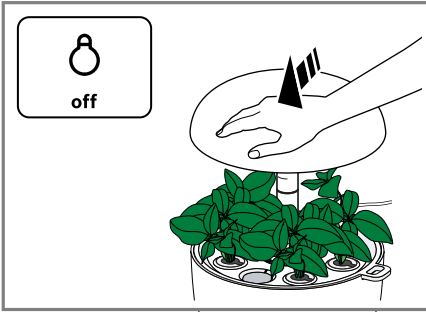

20

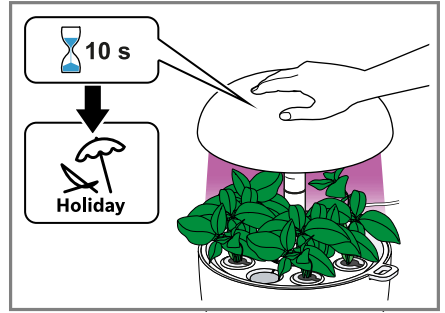

21

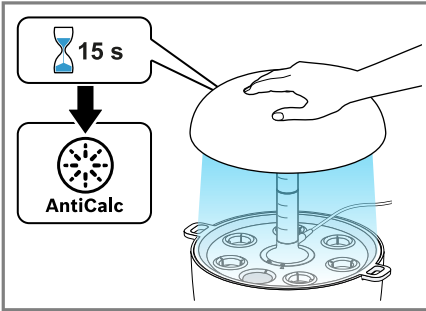

22

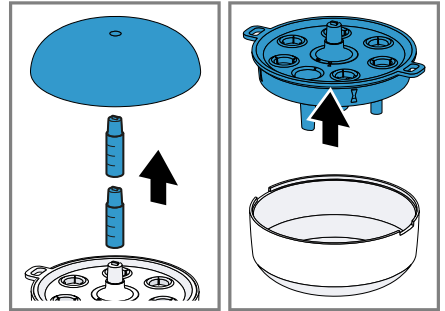

23

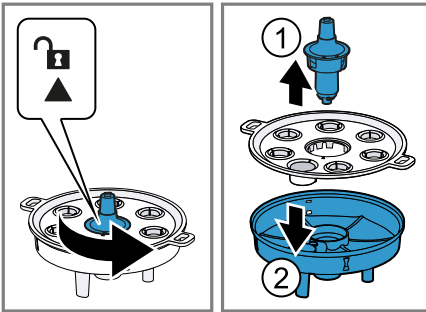



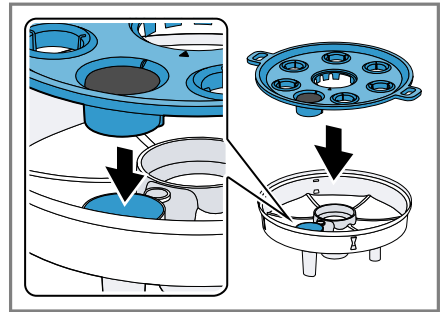



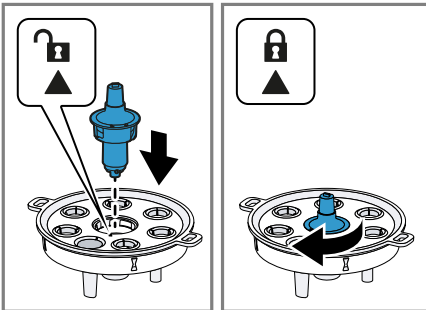





24

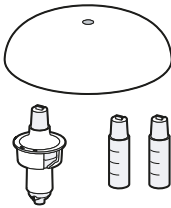

25

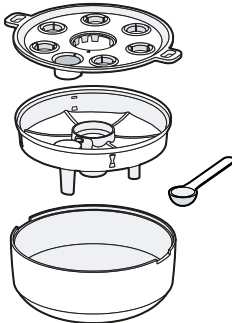

26

|  |   |   |   |    |
|--|---|---|---|--|
|  |  |  |  |   |
|  |  |  |  | <br><div data-bbox="841 603 938 644" style="border: 1px solid black; padding: 2px; display: inline-block;"> <math>\leq 55^{\circ}\text{C}</math> </div> |



## Sicherheit

- Lesen Sie diese Anleitung sorgfältig.
- Bewahren Sie die Anleitung sowie die Produktinformationen für einen späteren Gebrauch oder Nachbesitzer auf.

Verwenden Sie das Gerät nur:

- zur Aufzucht von Pflanzen aus Pflanzenkapseln.
- im privaten Haushalt und in geschlossenen Räumen des häuslichen Umfelds bei Raumtemperatur.
- bis zu einer Höhe von 2000 m über dem Meeresspiegel.

Dieses Gerät kann von Kindern ab 8 Jahren und darüber und von Personen mit reduzierten physischen, sensorischen oder mentalen Fähigkeiten oder Mangel an Erfahrung und/oder Wissen benutzt werden, wenn sie beaufsichtigt oder bezüglich des sicheren Gebrauchs des Geräts unterwiesen wurden und die daraus resultierenden Gefahren verstanden haben.

Kinder dürfen nicht mit dem Gerät spielen.

Reinigung und Benutzerwartung dürfen nicht durch Kinder durchgeführt werden.

- ▶ Das Netzteil nur gemäß den Angaben auf dem Typenschild anschließen und betreiben.
- ▶ Das Gerät nur mit dem mitgelieferten Netzteil verbinden und betreiben.
- ▶ Nie das Gerät auf oder in die Nähe heißer Oberflächen stellen.
- ▶ Beachten Sie, dass gefährliche, optische Strahlung von diesem Gerät ausgehen kann.
- ▶ Nie direkt in die Beleuchtung blicken. Die Augen können geschädigt werden.

## Gerät





Hier finden Sie eine Übersicht über die Bestandteile Ihres Geräts.

→ Abb. **1**

|          |                                    |
|----------|------------------------------------|
| <b>1</b> | Wasserschale                       |
| <b>2</b> | Bewässerungseinsatz                |
| <b>3</b> | Pflanzenhalter                     |
| <b>4</b> | Einfüllöffnung für Nährstofflösung |
| <b>5</b> | Pumpe                              |

|           |                       |
|-----------|-----------------------|
| <b>6</b>  | Netzteilanschluss     |
| <b>7</b>  | Höhenmodul (2 Stück)  |
| <b>8</b>  | Führungsnut           |
| <b>9</b>  | Lichteinheit mit LEDs |
| <b>10</b> | Sensor                |
| <b>11</b> | Löffel                |
| <b>12</b> | Pflanzenkapseln       |
| <b>13</b> | Nährstoffe            |

**14** Netzteil**Symbole**

| Symbol   | Beschreibung  |
|--|---|
|  | Pumpe lösen  oder fixieren  |
|  | Markierung für Pumpe  |
| <b>max</b>   | maximale Füllmenge der Wassertschale 3 Liter  |

**Übersicht der Leuchtmodi**

Hier finden Sie eine Übersicht zu den verschiedenen Leuchtmodi.

| Leuchtmodus              | Status   |
|--------------------------|--|
| Die LEDs leuchten pink.  | Das Gerät befindet sich in der Keimphase oder der Urlaubsmodus ist eingeschaltet.                  |
| Die LEDs leuchten weiß.  | Ein Höhenmodul oder mehrere Höhenmodule sind eingesetzt. Das Gerät befindet sich im Standardmodus. |
| Die LEDs blinken 2-mal.  | Manueller Wechsel zwischen Schlafmodus und Standardmodus ist bestätigt.                            |
| Die LEDs leuchten blau.  | Die Entkalkung ist gestartet und die Pumpe läuft.  |
| Die LEDs leuchten rot.   | → "Störungen beheben", Seite 12  |
| Die LEDs leuchten nicht. | → "Störungen beheben", Seite 12  |

**Füllmenge der Nährstofflösung**

Hier finden Sie eine Übersicht zum Status der Nährstofflösung.

| Leuchtmodus | Status |
|-------------|--------|
|-------------|--------|

| Leuchtmodus   | Status  |
|---|---|
| Die LEDs blinken alle 5 Minuten 10-mal blau (max. 10 Wiederholungen). Die Pumpe hat abgeschaltet. | <ul style="list-style-type: none"> <li>■ In der Wassertschale ist zu wenig Nährstofflösung. Nährstofflösung auffüllen ist notwendig.</li> <li>■ Die Pumpe ist nicht korrekt fixiert.</li> </ul> |

**Allgemeine Hinweise**

Beachten Sie die Hinweise, um Ihr Gerät optimal nutzen zu können.

Das Gerät nicht unter folgenden Bedingungen aufstellen:

- unter direkter Sonneneinstrahlung
- in der Nähe von Klima- und Heizgeräten
- im Freien
- in frostgefährdeten Bereichen
- in Bereichen mit einer Umgebungstemperatur über 36 °C.
- auf vibrierenden Oberflächen, z. B. auf Waschmaschinen

**Gerät vorbereiten**

→ Abb. **2** - **3**

**Hinweise**

- Alle Teile vor dem ersten Gebrauch reinigen.
- Die gereinigten und getrockneten Teile für die Verwendung bereitlegen.

**Aufzucht starten****Hinweise**

- Die Nährstoffverpackung immer luftdicht verschließen.
- Die Nährstoffe immer im angegebenen Mischungsverhältnis verwenden. Keine weiteren Mittel hinzufügen, z. B. Dünger.

→ Abb. **4** - **12**

**Höhenmodul einsetzen**

→ Abb. **13** - **15**

**Hinweise**

- Maximal 4 Höhenmodule gleichzeitig einsetzen.
- Maximal 2 Lichtmodule abwechselnd mit 2 Standard-Höhenmodulen einsetzen.

de Nährstofflösung nachfüllen

## Nährstofflösung nachfüllen

→ Abb. 16 - 17

## Pflanzen ernten

- ▶ Wenn die Pflanzen oder die Früchte groß genug sind, mit der Ernte beginnen.

→ Abb. 18

## Schlafmodus einstellen

Nach 16 Stunden Aktivität geht das Gerät automatisch in den Schlafmodus und wacht nach 8 Stunden wieder auf.

- ▶ Die Hand 3 Sekunden auf die Lichteinheit legen, bis die Lichteinheit 2-mal blinkt.

→ Abb. 19

- ✓ Das Gerät startet den 8-stündigen Schlafmodus.
- ✓ Die Startzeit für den Schlafmodus ist gespeichert und bleibt bestehen, bis sie erneut geändert wird.

### Hinweise

- Der Schlafmodus sollte am Abend beginnen, damit die Pflanzen in der Dunkelheit eine Erholungsphase haben. Dadurch wird auch eine Störung durch die helle Beleuchtung verhindert, z. B. im Schlafzimmer.
- Um die Beleuchtung im Schlafmodus vorübergehend einzuschalten, mit der Hand über die Lichteinheit wischen.

## Beleuchtung vorübergehend ausschalten

1. Um die Beleuchtung auszuschalten, mit der Hand über die Lichteinheit wischen.  
→ Abb. 20
2. Um die Beleuchtung wieder einzuschalten, erneut mit der Hand über die Lichteinheit wischen.

### Hinweise

- Die Beleuchtung schaltet sich automatisch wieder ein, nachdem der nächste Schlafmodus beendet ist.

- Mehrmaliges tägliches Ausschalten der Beleuchtung kann das Wachstum der Pflanzen negativ beeinflussen.

## Urlaubsmodus starten

### Voraussetzungen

- Mindestens ein Höhenmodul ist eingesetzt.
- Die Nährstofflösung ist bis zur Markierung **max** aufgefüllt.
- ▶ Die Hand 10 Sekunden auf die Lichteinheit legen, bis die Lichteinheit violett leuchtet.  
→ Abb. 21
- ✓ Das Gerät befindet sich im Urlaubsmodus.

**Hinweis:** Um den Urlaubsmodus zu beenden, mit der Hand über die Lichteinheit wischen.

## Gerät entkalken

### Hinweise

- Das Gerät nach jeder vollständigen Ernte entkalken (nach ca. 3-5 Monaten).
- Entkalken Sie das Gerät wahlweise mit Zitronensäure oder mit speziell entwickelten Entkalkungstabletten.

### Voraussetzungen

- Im Pflanzenhalter befinden sich keine Pflanzenkapseln.
  - Das Gerät ist vollständig zusammengebaut, ein Höhenmodul ist eingesetzt und die Lichteinheit ist aufgesetzt.
1. Die Entkalkungslösung vorbereiten. Eine der folgenden Optionen wählen:
    - Zwei Teelöffel Zitronensäure in 3 Liter ca. 50 °C warmem Wasser auflösen.
    - Zwei Entkalkungstabletten in 3 Liter lauwarmem Wasser auflösen und 5 Minuten warten.
  2. Die vorbereitete Entkalkungslösung langsam in den Pflanzenhalter füllen.

3. Die Hand 15 Sekunden auf die Lichteinheit legen, bis die Lichteinheit blau leuchtet.

→ Abb. **22**

- ✓ Die Pumpe läuft ca. 2½ Minuten.

#### Hinweise

- Wenn nicht alle Rückstände gelöst sind, die Entkalkungslösung mindestens 2 Stunden einwirken lassen und die Pumpe danach erneut starten.
- Bei Bedarf die Entkalkungslösung über Nacht in der Schale einwirken lassen.

#### Entkalkungstabletten bestellen

Bestellen Sie Entkalkungstabletten über den Kundendienst.

| Menge    | Bestellnummer |
|----------|---------------|
| 6 x 18 g | 311864        |

| Menge     | Bestellnummer |
|-----------|---------------|
| 12 x 18 g | 311893        |

#### Gerät reinigen

Nach dem Entkalken alle Teile gründlich reinigen.

→ Abb. **23** - **24**

#### Hinweise

- Alle Teile reinigen, wie in der Reinigungsübersicht angegeben.
- Nach dem Trocknen alle Teile in umgekehrter Reihenfolge zusammenbauen.



#### Bewässerungseinheit zusammenbauen



→ Abb. **25** - **26**

#### Reinigungsübersicht

→ Abb. **27**

#### Zubehör

| Zubehör  | Bezeichnung | Verwendung   |
|--|-------------|--|
| Höhenmodul<br>          | MSGZHB1     | Fügen Sie ein weiteres Höhenmodul hinzu, wenn die Pflanzen die Lichteinheit fast erreicht haben. Erreichen Sie eine maximale Höhe von bis zu 4 Modulen.  |
| Boosterlicht-Modul<br> | MSGZHB2     | Für eine zusätzliche Portion Licht. So wachsen Ihre Pflanzen schneller und können früher geerntet werden.<br><b>Tipp:</b> Für perfekte Ergebnisse können bis zu zwei Booster- oder Blütenlicht-Module abwechselnd zu den Höhenmodulen eingesetzt werden. |
| Blütenlicht-Modul<br> | MSGZHB3     | Das besondere Licht für Blühpflanzen. Es erhöht die Blühfreudigkeit und sorgt somit für reichere Ernten.<br><b>Tipp:</b> Für perfekte Ergebnisse können bis zu zwei Booster- oder Blütenlicht-Module abwechselnd zu den Höhenmodulen eingesetzt werden.  |

| Zubehör   | Bezeichnung | Verwendung  |
|---|-------------|---|
| VarioTray<br>       | MSGZSCT1    | <p>Pflanzen Sie gleichzeitig 2 verschiedene Microgreens und 3 Pflanzenkapseln an.</p> <ul style="list-style-type: none"><li>■ 3 Löffel (6 g) Nährstoffe in 3 Liter frisches Leitungswasser geben und in die Wasserschale füllen.</li><li>■ Die Bewässerungseinheit zusammenbauen. Dabei den Pflanzenhalter mit dem Vario Tray ersetzen. Die Bewässerungseinheit einsetzen.</li><li>■ Den Inhalt von einem Microgreen-Samenbeutel in je einen Microgreen-Abschnitt geben. Die Microgreen-Abdeckung aufsetzen.</li><li>■ 3 Pflanzenkapseln in die Öffnungen setzen.</li><li>■ Die Lichteinheit auf die Pumpe setzen und das Netzteil einstecken. Die Lichteinheit leuchtet pink und die Keimphase beginnt.</li><li>■ Wenn die Microgreens nach 2-4 Tagen gekeimt sind, die Microgreen-Abdeckung abnehmen und bei Bedarf ein Höhenmodul einsetzen. Nach ungefähr 7 Tagen sind die Microgreens erntereif.</li></ul> |
| Booster-Einsatz<br> | MSGZBT12    | <p>Ersetzen Sie den Pflanzenhalter mit dem Booster-Einsatz und pflanzen Sie gleichzeitig 12 statt 6 Pflanzenkapseln.</p> <p><b> Tipp:</b> Verwenden Sie eng wachsende Pflanzen aus der gleichen Wachstumsgruppe.</p>  |

## Störungen beheben

### Pumpe startet 1 bis 7-mal täglich.

Normaler Bewässerungszyklus

- ▶ Ihr Gerät führt die optimale Bewässerung automatisch durch.

### Pumpe macht laute oder ungewöhnliche Geräusche im Vergleich zum normalen Bewässerungsvorgang.

Zu wenig Nährstofflösung in der Wasserschale.

- ▶ Füllen Sie Nährstofflösung in die Wasserschale.  
→ "Nährstofflösung nachfüllen", Seite 10

Pumpe ist verstopft oder verkalkt.

- ▶ Entkalken und reinigen Sie die Pumpe.  
→ "Gerät entkalken", Seite 10  
→ "Gerät reinigen", Seite 11

### Lichteinheit leuchtet nicht.

Gerät ist nicht mit dem Stromnetz verbunden.

1. Prüfen Sie, ob das Netzteil in eine Steckdose eingesteckt ist.
2. Prüfen Sie, ob das Anschlusskabel korrekt mit der Pumpe verbunden ist.

Umgebungstemperatur über 40 °C. Der Übertemperaturschutz hat das Gerät ausgeschaltet.

1. Überprüfen Sie, ob der Standort dauerhaft geeignet ist.  
→ "Allgemeine Hinweise", Seite 9
2. Schließen Sie Vorhänge oder Jalousien, um die Raumtemperatur abzusenken.
3. Wenn die Raumtemperatur unter 36 °C gefallen ist, setzen Sie das Gerät zurück, indem Sie es für mindestens 5 Minuten vom Stromnetz trennen.



Schlafmodus ist eingeschaltet oder Beleuchtung manuell ausgeschaltet.

1. → "Schlafmodus einstellen", Seite 10
2. → "Beleuchtung vorübergehend ausschalten", Seite 10

Lichteinheit hat ein elektronisches Problem

1. Trennen Sie das Gerät für einige Stunden von der Stromversorgung, um die Lichteinheit zurückzusetzen.
2. Schließen Sie das Gerät wieder an.

**Hinweis:** Wenn sich die Störung so nicht beseitigen lässt, wenden Sie sich an den Kundendienst.

### Lichteinheit leuchtet rot.

Das Gerät misst eine sehr hohe Umgebungstemperatur von 36-40 °C.

1. Überprüfen Sie, ob der Standort dauerhaft geeignet ist.  
→ "Allgemeine Hinweise", Seite 9
2. Schließen Sie Vorhänge oder Jalousien, um die Raumtemperatur abzusenken.

## Altgerät entsorgen

- ▶ Das Gerät umweltgerecht entsorgen.

Informationen über aktuelle Entsorgungswege erhalten Sie bei Ihrem Fachhändler sowie Ihrer Gemeinde- oder Stadtverwaltung.



Dieses Gerät ist entsprechend der europäischen Richtlinie 2012/19/EU über Elektro- und Elektronikaltgeräte (waste electrical and electronic equipment – WEEE) gekennzeichnet. Die Richtlinie gibt den Rahmen für eine EU-weit gültige Rücknahme und Verwertung der Altgeräte vor.

## Kundendienst

Detaillierte Informationen über die Garantiedauer und die Garantiebedingungen in Ihrem Land erhalten Sie bei unserem Kundendienst, Ihrem Händler oder auf unserer Website.

Die Kontaktdaten des Kundendienstes finden Sie im Kundendienstverzeichnis am Ende der Anleitung oder auf unserer Webseite.



## Safety

- Read this instruction manual carefully.
- Keep the instruction manual and the product information safe for future reference or for the next owner.

Only use this appliance:

- for growing plants from plant capsules.
- In private households and in enclosed spaces in a domestic environment at room temperature.
- Up to an altitude of max. 2000 m above sea level.

This appliance may be used by children aged 8 or over and by people who have reduced physical, sensory or mental abilities or inadequate experience and/or knowledge, provided that they are supervised or have been instructed on how to use the appliance safely and have understood the resulting dangers.

Do not let children play with the appliance.

Cleaning and user maintenance must not be performed by children.

- ▶ Only connect and operate the power supply according to the data on the rating plate.
- ▶ The device should only be connected and operated with the power supply provided.
- ▶ Never place the appliance on or near hot surfaces.
- ▶ Please note that dangerous optical radiation may be emitted by this appliance.
- ▶ Never look directly into the light. Your eyes may be damaged.

## Device

You can find an overview of the parts of your appliance here.





→ Fig. **1**

|          |                                       |
|----------|---------------------------------------|
| <b>1</b> | Water bowl                            |
| <b>2</b> | Watering tray                         |
| <b>3</b> | Plant tray                            |
| <b>4</b> | Filling opening for nutrient solution |
| <b>5</b> | Pump                                  |
| <b>6</b> | Connection of power supply            |
| <b>7</b> | Height module (2 units)               |

|           |                      |
|-----------|----------------------|
| <b>8</b>  | Guide slot           |
| <b>9</b>  | Light unit with LEDs |
| <b>10</b> | Sensor               |
| <b>11</b> | Spoon                |
| <b>12</b> | Plant capsules       |
| <b>13</b> | Nutrients            |
| <b>14</b> | Power supply         |

## Symbols

| Symbol | Description |
|--------|-------------|
|--------|-------------|

| Symbol   | Description  |
|--|--|
|   | Releasing  or securing  the pump |
|    | Marking for pump   |
| <b>max</b>   | Maximum capacity of the water bowl 3 litres  |

## Overview of illumination modes

You can find an overview of the different illumination modes here.

| Illumination mode         | Status   |
|---------------------------|--|
| The LEDs light up pink.   | The device is in the sprouting phase or holiday mode is switched on.     |
| The LEDs light up white.  | One or more height modules are inserted. The device is in standard mode. |
| The LEDs flash twice.     | Manual switch between sleep mode and standard mode is confirmed.         |
| The LEDs light up blue.   | Descaling has started and the pump is running.                           |
| The LEDs light up red.    | → "Troubleshooting", Page 18   |
| The LEDs do not light up. | → "Troubleshooting", Page 18   |

## Quantity of nutrient solution

You can find an overview for the status of the nutrient solution here.

| Illumination mode   | Status   |
|---|--|
| The LEDs flash blue 10 times every 5 minutes (max. 10 repetitions). | <ul style="list-style-type: none"> <li>■ The water bowl contains too little nutrient solution. Nutrient solution should be topped up.</li> <li>■ The pump is not correctly secured.</li> </ul> |

| Illumination mode | Status                             |
|-------------------|------------------------------------|
|                   | tions). The pump has switched off. |

## General information

Please bear this information in mind so that you can get the best out of your appliance. Do not install the device under the following conditions:

- in direct sunlight
- close to air-conditioning systems and heaters
- outdoors
- in areas at risk from frost
- in areas with an ambient temperature exceeding 36 °C
- on vibrating surfaces, e.g. on washing machines

## Preparing the device

→ Fig. 2 - 3

### Notes

- Clean all parts before using for the first time.
- Put the cleaned and dried parts out ready for use.

## Start growing your plants

### Notes

- Always seal the nutrient pack so it is airtight.
- Always use the nutrients in the mixing ratio specified. Do not add anything else, e.g. fertiliser.

→ Fig. 4 - 12

## Inserting the height module

→ Fig. 13 - 15

### Notes

- Use a maximum of 4 height modules at any one time.
- Do not alternate more than 2 light modules with 2 standard height modules.

## Topping up with nutrient solution

→ Fig. 16 - 17

### Harvesting plants

- ▶ You can start harvesting your plants or fruit when they are big enough.  
→ Fig. 18

### Setting sleep mode

The device automatically goes into sleep mode after 16 hours of activity and wakes up again after 8 hours.

- ▶ Place your hand on the light unit for 3 seconds until the light unit flashes twice.  
→ Fig. 19
- ✓ The device starts the 8-hour sleep mode.
- ✓ The start time for sleep mode is saved and is retained until it is changed again.

#### Notes

- Sleep mode should begin in the evening so as to give your plants time to rest in the dark. This also means you won't be disturbed by the bright light, e.g. in the bedroom.
- To temporarily switch on the lighting while in sleep mode, move your hand over the light unit.

### Switching off the lighting temporarily

1. To switch off the lighting, move your hand over the light unit.  
→ Fig. 20

2. To switch the lighting back on, move your hand over the light unit again.

#### Notes

- The lighting will automatically switch on again once the next sleep mode phase comes to an end.
- Repeatedly switching off the lighting on a daily basis may adversely affect growth of the plants.

## Starting holiday mode

### Requirements

- At least one height module has been inserted.
- The nutrient solution is filled up to the marking **max**.
- ▶ Place your hand on the light unit for 10 seconds until the light unit lights up purple.  
→ Fig. 21
- ✓ The device is in holiday mode.

**Note:** To end holiday mode, move your hand over the light unit.

## Descaling the appliance

### Notes

- Descale the appliance whenever you have harvested your plants in their entirety (after approx. 3-5 months).
- You can descale the device either using citric acid or specially developed descaling tablets.

### Requirements

- There are no plant capsules in the plant tray.
  - The device is fully assembled, a height module is inserted and the light unit fitted.
1. Prepare the descaling solution. Select one of the following options:
    - Dissolve two teaspoons of citric acid in 3 litres of warm water at approx. 50 °C.
    - Dissolve two descaling tablets in 3 litres of lukewarm water and wait 5 minutes.
  2. Slowly pour the prepared descaling solution into the plant tray.
  3. Place your hand on the light unit for 15 seconds until the light unit lights up blue.  
→ Fig. 22
- ✓ The pump will run for approx. 2½ minutes.

**Notes**

- If not all deposits have dissolved, leave the descaling solution to work for at least 2 hours and then start the pump again.
- If necessary, leave the descaling solution to work in the bowl overnight.

**Ordering descaling tablets**

Order descaling tablets from customer service.

| Quantity  | Order number |
|-----------|--------------|
| 6 x 18 g  | 311864       |
| 12 x 18 g | 311893       |

**Cleaning the device**

After descaling, clean all parts thoroughly.

→ Fig. 23 - 24

**Notes**

- Clean all parts as indicated in the cleaning overview.
- After drying re-assemble all parts in reverse order.



**Assembling the watering unit**



→ Fig. 25 - 26

**Overview of cleaning**

→ Fig. 27

**Accessories**

| Accessory   | Designation | Use   |
|---|-------------|---|
| Height module<br>          | MSGZHB1     | Insert another height module when the plants have almost reached the light unit. You can insert up to 4 height modules.   |
| Boosting light module<br>  | MSGZHB2     | For an additional portion of light. This way, your plants grow faster and can be harvested earlier.<br><b>Tip:</b> For perfect results, up to two boosting or blooming light modules can be used alternately to match the height modules. |
| Blooming light module<br> | MSGZHB3     | The special light for blooming. For maximum blooming and richer harvesting.<br><b>Tip:</b> For perfect results, up to two boosting or blooming light modules can be used alternately to match the height modules.                         |

| Accessory   | Designation | Use   |
|---|-------------|---|
|  <p>VarioTray</p>     | MSGZSCT1    | <p>Plant 2 different microgreens and 3 plant capsules at the same time.</p> <ul style="list-style-type: none"> <li>■ Add 3 spoonfuls (6 g) of nutrients to 3 litres of fresh tap water and pour into the water bowl.</li> <li>■ Assemble the watering unit. Replace the plant tray with the VarioTray. Insert the watering unit.</li> <li>■ Place the contents of one microgreen seed bag in each of the microgreen sections. Fit the microgreen cover.</li> <li>■ Insert 3 plant capsules in the openings.</li> <li>■ Place the light unit on the pump and insert the power supply unit. The light unit lights up pink and the sprouting phase begins.</li> <li>■ If the microgreens have sprouted after 2-4 days, remove the microgreen cover and insert a height module if necessary. The microgreens will be ready for harvesting after around 7 days.</li> </ul> |
|  <p>Booster tray</p> | MSGZBT12    | <p>Replace the plant tray with the booster tray and, at the same time, plant 12 plant capsules instead of 6.</p> <p><b>Tip:</b> Use closely growing plants from the same growth group.</p>  |

## Troubleshooting

### Pump starts 1 to 7 times a day.

Normal watering cycle

- ▶ Your device automatically performs optimum watering.

### Pump makes loud or unusual noises compared with normal watering.

Too little nutrient solution in the water bowl.

- ▶ Pour nutrient solution into the water bowl.  
→ *"Topping up with nutrient solution", Page 16*

Pump is blocked or furred up.

- ▶ Descale and clean the pump.  
→ *"Descaling the appliance", Page 16*  
→ *"Cleaning the device", Page 17*

### Light unit does not light up.

Device is not connected to the power supply.

1. Check whether the power supply is plugged into a socket.
2. Check whether the connecting cable is properly connected to the pump.

Ambient temperature above 40 °C. The overtemperature protection has switched the device off.

1. Check whether the location is suitable in the long term.  
→ *"General information", Page 15*
2. Close curtains or blinds to lower the room temperature.
3. If the room temperature has dropped below 36 °C, reset the device by disconnecting it from the power supply for at least 5 minutes.

Sleep mode is switched on or lighting has been switched off manually.

1. → *"Setting sleep mode", Page 16*

2. → "Switching off the lighting temporarily", Page 16

Light unit has an electronic fault

1. Disconnect the device from the power supply for a few hours to reset the light unit.
2. Reconnect the device.

**Note:** If the fault cannot be eliminated in this manner, please contact customer service.

### Light unit lights up red.

The device measures a very high ambient temperature of 36-40 °C.

1. Check whether the location is suitable in the long term.  
→ "General information", Page 15
2. Close curtains or blinds to lower the room temperature.

## Disposing of old appliance

- ▶ Dispose of the appliance in an environmentally friendly manner.

Information about current disposal methods are available from your specialist dealer or local authority.



This appliance is labelled in accordance with European Directive 2012/19/EU concerning used electrical and electronic appliances (waste electrical and electronic equipment - WEEE). The guideline determines the framework for the return and recycling of used appliances as applicable throughout the EU.

## Customer Service

Detailed information on the warranty period and terms of warranty in your country is available from our after-sales service, your retailer or on our website.

The contact details for Customer Service can be found in the Customer Service directory at the end of the manual or on our website.



## Sécurité

- Lisez attentivement cette notice.
- Conservez la notice ainsi que les informations produites en vue d'une réutilisation ultérieure ou pour un futur nouveau propriétaire.

Utilisez l'appareil uniquement :

- pour cultiver des plantes issues de capsules de semences.
- pour un usage domestique privé et dans les pièces fermées d'un domicile, à la température ambiante.
- jusqu'à une altitude maximale de 2000 m au-dessus du niveau de la mer.

Les enfants de 8 ans et plus, les personnes souffrant d'un handicap physique, sensoriel ou mental ou ne détenant pas l'expérience et/ou les connaissances nécessaires pourront utiliser cet appareil à condition de le faire sous surveillance, ou que son utilisation sûre leur ait été enseignée et qu'ils aient compris les dangers qui en émanent.

Les enfants ne sont pas autorisés à jouer avec l'appareil.

Le nettoyage et l'entretien de l'appareil ne doivent pas être effectués par des enfants.

- ▶ Raccorder et utiliser le bloc secteur uniquement dans le respect des indications figurant sur la plaque signalétique.
- ▶ Raccorder et utiliser l'appareil uniquement avec le bloc secteur fourni.
- ▶ Ne jamais poser l'appareil sur des surfaces chaudes ou à proximité de celles-ci.
- ▶ Notez que cet appareil peut émettre des rayonnements optiques dangereux.
- ▶ Ne regardez jamais l'éclairage directement. Des lésions oculaires peuvent survenir.

## Élimination de l'emballage

Les emballages sont écologiques et recyclables.

- ▶ Veuillez éliminer les pièces détachées après les avoir triées par matière.



Éliminez l'emballage en respectant l'environnement.

## Appareil





Cette section contient une vue d'ensemble des composants de votre appareil.

→ Fig. **1**



|    |  |
|----|--|
| 1  | Bac d'eau                                      |
| 2  | Insert d'irrigation                            |
| 3  | Support pour plantes                           |
| 4  | Orifice de remplissage pour solution nutritive |
| 5  | Pompe  |
| 6  | Raccordement secteur                           |
| 7  | Module de hauteur (2 pièces)                   |
| 8  | Rainure de guidage                             |
| 9  | Unité d'éclairage avec LED                     |
| 10 | Capteur  |
| 11 | Cuillère                                       |
| 12 | Capsules de semences                           |
| 13 | Substances nutritives                          |
| 14 | Bloc secteur                                   |

## Symboles

| Symbole  | Description  |
|--|--|
|  | Détacher  ou fixer  la pompe |
|  | Repère pour la pompe   |
| <b>max</b>   | Contenance maximale du bac d'eau : 3 litre   |

## Aperçu des modes d'éclairage

Vous trouverez ici un aperçu des différents modes d'éclairage.

| Mode d'éclairage             | État   |
|------------------------------|--|
| Les LED s'allument en rose.  | L'appareil est en mode Germination ou le mode Vacances est activé.                                   |
| Les LED s'allument en blanc. | Un module de hauteur ou plusieurs modules de hauteur sont en place. L'appareil est en mode Standard. |

| Mode d'éclairage             | État   |
|------------------------------|--|
| Les LED cliquent 2 fois.     | Le changement manuel entre mode Sommeil et mode Standard est confirmé. |
| Les LED s'allument en bleu.  | Le détartrage est démarré et la pompe fonctionne.                      |
| Les LED s'allument en rouge. | → "Dépannage",<br>Page 25  |
| Les LED ne s'allument pas.   | → "Dépannage",<br>Page 25  |

## Quantité de remplissage de la solution nutritive

Vous trouverez ici un aperçu de l'état de la solution nutritive.

| Mode d'éclairage   | État  |
|--|---|
| Les LED cliquent en bleu 10 fois toutes les 5 minutes (10 répétitions max.). La pompe s'est arrêtée. | <ul style="list-style-type: none"> <li>■ Le bac d'eau contient trop peu de solution nutritive. Il est nécessaire de verser de la solution nutritive.</li> <li>■ La pompe n'est pas fixée correctement.</li> </ul> |

## Indications générales

Respectez les indications pour utiliser votre appareil de manière optimale.

Ne pas installer l'appareil dans les conditions suivantes :

- exposition directe aux rayons du soleil
- proximité d'appareils de climatisation et de chauffage
- en plein air
- lieux exposés au gel
- lieux présentant une température ambiante supérieure à 36 °C
- surfaces vibrantes, p. ex. sur un lave-linge

## Préparer l'appareil

→ Fig. 2 - 3

### Remarques

- Nettoyer toutes les pièces avant la première utilisation.
- Tenir les pièces préalablement nettoyées et séchées à disposition pour l'utilisation.

## Démarrer la culture

### Remarques

- Toujours refermer hermétiquement l'emballage des substances nutritives.
- Toujours utiliser les substances nutritives dans les proportions indiquées. Ne pas ajouter d'autres produits, p. ex. de l'engrais.

→ Fig. 4 - 12

## Insérer le module de hauteur

→ Fig. 13 - 15

### Remarques

- Utiliser au maximum 4 modules de hauteur simultanément.
- Utiliser au maximum 2 modules d'éclairage en alternance avec 2 modules de hauteur standard.

## Faire l'appoint de solution nutritive

→ Fig. 16 - 17

## Récolter les plantes

- ▶ Lorsque les fruits ou les plantes sont suffisamment grands, commencer la récolte.

→ Fig. 18

## Régler le mode Sommeil

Au bout de 16 heures d'activité, l'appareil se met automatiquement en mode Sommeil et se réactive à nouveau au bout de 8 heures.

- ▶ Poser la main pendant 3 secondes sur l'unité d'éclairage jusqu'à ce que l'unité d'éclairage clignote 2 fois.

→ Fig. 19

- ✓ Le mode Sommeil de 8 heures de l'appareil commence.
- ✓ L'heure de début du mode Sommeil est enregistrée et conservée jusqu'à ce qu'elle soit à nouveau modifiée.

### Remarques

- Le mode Sommeil doit commencer le soir afin que les plantes puissent profiter d'une phase de récupération durant l'obscurité. Ceci permet également d'éviter la gêne qu'occasionnerait le puissant éclairage (p. ex. dans une chambre à coucher).
- Pour allumer temporairement l'éclairage en mode Sommeil, passer la main sur l'unité d'éclairage.

## Désactiver temporairement l'éclairage

1. Pour éteindre l'éclairage, passer la main sur l'unité d'éclairage.

→ Fig. 20

2. Pour remettre l'éclairage en marche, passer de nouveau la main sur l'unité d'éclairage.

### Remarques

- L'éclairage se rallume automatiquement une fois que le mode Sommeil suivant est terminé.
- Plusieurs extinctions de l'éclairage par jour peuvent influencer négativement la croissance des plantes.

## Démarrer le mode Vacances

### Conditions

- Au moins un module de hauteur est utilisé.
- La solution nutritive est remplie jusqu'au repère **max**.

- ▶ Poser la main 10 secondes sur l'unité d'éclairage jusqu'à ce que l'unité d'éclairage soit violette.

→ Fig. **21**

- ✓ L'appareil se trouve en mode Vacances.

**Remarque :** Pour mettre fin au mode vacances, passer la main sur l'unité d'éclairage.

## Détartre l'appareil

### Remarques

- Après chaque récolte complète, détartre l'appareil (après env. 3 - 5 mois).
- Détartrez l'appareil au choix avec de l'acide citrique ou avec des pastilles de détartrage spécialement développées.

### Conditions

- Aucune capsule de semences se trouve dans le support pour plantes.
- L'appareil est assemblé entièrement, un module de hauteur est inséré et l'unité d'éclairage est correctement positionnée.

1. Préparer la solution de détartrage. Sélectionner l'une des options suivantes :
  - Dissoudre deux cuillères à café d'acide citrique dans 3 litre d'eau à environ 50 °C.
  - Dissoudre deux pastilles de détartrage dans 3 litres d'eau tiède et attendre 5 minutes.
2. Verser la solution de détartrage préparée lentement dans le support pour plantes.

3. Poser la main pendant 15 secondes sur l'unité d'éclairage jusqu'à ce que l'unité d'éclairage s'allume en bleu.

→ Fig. **22**

- ✓ La pompe fonctionne pendant env. 2½ minutes.

### Remarques

- Si tous les résidus ne sont pas éliminés, laisser agir la solution de détartrage pendant au moins 2 heures, puis redémarrer la pompe.
- Si nécessaire, laisser la solution de détartrage agir pendant toute une nuit dans le bac.

### Commander les pastilles de détartrage

Commandez les pastilles de détartrage auprès du service après-vente.

| Quantité  | Référence |
|-----------|-----------|
| 6 x 18 g  | 311864    |
| 12 x 18 g | 311893    |

## Nettoyer l'appareil

Après le détartrage, nettoyer soigneusement toutes les pièces.

→ Fig. **23** - **24**

### Remarques

- Nettoyer toutes les pièces comme indiqué dans la vue d'ensemble de nettoyage.
- Après le séchage de toutes les pièces, les réassembler dans le sens inverse des opérations.





## Assembler l'unité d'irrigation

→ Fig. **25** - **26**

## Guide de nettoyage

→ Fig. **27**

## Accessoires

| Accessoires  | Désignation | Utilisation  |
|--|-------------|--|
| Module de hauteur<br>             | MSGZHB1     | Lorsque les plantes atteignent presque le dessous de l'unité d'éclairage, mettre en place un module de hauteur supplémentaire. Obtenez une hauteur maximale de jusqu'à 4 modules.  |
| Module d'éclairage Booster<br>    | MSGZHB2     | Pour une portion de lumière supplémentaire. Ainsi, vos plantes poussent plus rapidement et peuvent être récoltées plus tôt.<br><b>Conseil :</b> Pour des résultats parfaits, il est possible d'utiliser jusqu'à deux modules Booster ou d'éclairage des fleurs en alternance avec les modules de hauteur.  |
| Module d'éclairage des fleurs<br> | MSGZHB3     | La lumière spéciale pour les plantes à fleurs. Elle augmente la capacité de floraison et assure ainsi une récolte plus généreuse.<br><b>Conseil :</b> Pour des résultats parfaits, il est possible d'utiliser jusqu'à deux modules Booster ou d'éclairage des fleurs en alternance avec les modules de hauteur.  |
| VarioTray<br>                      | MSGZSCT1    | Plantez 2 différentes micropousses et 3 capsules de semences. <ul style="list-style-type: none"> <li>■ Verser 3 cuillère (6 g) de substances nutritives dans 3 litre d'eau fraîche du robinet et remplir le bac d'eau.</li> <li>■ Assembler l'unité d'irrigation. Remplacer le support pour plantes par le VarioTray. Mettre en place l'unité d'irrigation.</li> <li>■ Verser le contenu d'un sachet de graines de micropousse dans chaque section de micropousse. Poser le cache de micropousses.</li> <li>■ Insérer 3 capsules de semences dans les orifices.</li> <li>■ Placer l'unité d'éclairage sur la pompe et brancher le bloc secteur. L'unité d'éclairage s'allume en rose et la phase de germination commence.</li> <li>■ Si les micropousses germent après 2 à 4 jours, retirer le cache et insérer si nécessaire un module de hauteur. Après environ 7 jours, les micropousses sont prêtes à être récoltées.</li> </ul> |
| Insert Booster<br>               | MSGZBT12    | Remplacez le support pour plantes par l'insert Booster et fixez simultanément 12 au lieu de 6 capsules de semences.<br><b>Conseil :</b> Utilisez des plantes à croissance importante du même groupe de croissance.   |

## Dépannage

### La pompe démarre 1-7 fois par jour.

Cycle d'irrigation normal

- ▶ Votre appareil effectue automatiquement l'irrigation optimale.

### La pompe émet des bruits forts et inhabituels par rapport au processus d'irrigation normal.

Le bac d'eau contient trop peu de solution nutritive.

- ▶ Versez de la solution nutritive dans le bac d'eau.  
→ *"Faire l'appoint de solution nutritive", Page 22*

Pompe bouchée ou entartrée.

- ▶ Nettoyez la pompe et détartrez-la.  
→ *"Détartre l'appareil", Page 23*  
→ *"Nettoyer l'appareil", Page 23*

### L'unité d'éclairage ne s'allume pas.

L'appareil est relié au secteur.

1. Vérifiez que le bloc secteur est branché dans une prise de courant.
2. Vérifiez que le câble de raccordement est correctement branché à la pompe.

Température ambiante supérieure à 40 °C. La protection contre la surtempérature a arrêté l'appareil.

1. Vérifiez si l'emplacement est adapté durablement.  
→ *"Indications générales", Page 21*
2. Fermez les rideaux ou volets pour réduire la température ambiante.
3. Si la température ambiante est descendue sous 36 °C, réinitialisez l'appareil en le débranchant du secteur pendant au moins 5 minutes.

Le mode Sommeil est activé ou l'éclairage manuel est désactivé.

1. → *"Régler le mode Sommeil", Page 22*
2. → *"Désactiver temporairement l'éclairage", Page 22*

L'unité d'éclairage a un problème électronique

1. Débranchez l'appareil du secteur pendant quelques heures pour réinitialiser l'unité d'éclairage.
2. Rebranchez l'appareil.

**Remarque :** Si vous n'arrivez pas à éliminer le dérangement, veuillez vous adresser à notre service après-vente.

### L'unité d'éclairage s'allume en rouge.

L'appareil mesure une température ambiante très élevée de 36-40 °C.

1. Vérifier que l'emplacement est adapté durablement.  
→ *"Indications générales", Page 21*
2. Fermez les rideaux ou volets pour réduire la température ambiante.

## Mettre au rebut un appareil usagé

- ▶ Éliminez l'appareil dans le respect de l'environnement.

Vous trouverez des informations sur les circuits actuels d'élimination auprès de votre revendeur spécialisé ou de l'administration de votre commune/ville.



Cet appareil est marqué selon la directive européenne 2012/19/UE relative aux appareils électriques et électroniques usagés (waste electrical and electronic equipment - WEEE).

La directive définit le cadre pour une reprise et une récupération des appareils usagés applicables dans les pays de la CE.

## Service après-vente

Pour plus d'informations sur la durée et les conditions de la garantie dans votre pays, adressez-vous à notre service après-vente, à votre revendeur ou consultez notre site Web.

## **fr** Service après-vente

Vous trouverez les coordonnées du service après-vente dans la liste figurant à la fin de cette notice d'utilisation ou sur notre site internet.

## **Sicurezza**

- Leggere attentamente le presenti istruzioni.
- Conservare le istruzioni e le informazioni sul prodotto per il successivo utilizzo o per il futuro proprietario.

Utilizzare l'apparecchio soltanto:

- per la coltivazione di piante in apposite capsule.
- in case private e in locali chiusi in ambito domestico a temperatura ambiente;
- fino a un'altitudine di massimo 2000 m sul livello del mare.

Questo apparecchio può essere utilizzato da bambini di età pari o superiore a 8 anni e da persone con ridotte facoltà fisiche, sensoriali o mentali o prive di sufficiente esperienza e/o conoscenza se sorvegliati o già istruiti in merito all'utilizzo sicuro dell'apparecchio e se hanno compreso i rischi da esso derivanti.

I bambini non devono giocare con l'apparecchio.

Ai bambini è vietato eseguire la pulizia e manutenzione di competenza dell'utente.

- ▶ Collegare ed usare l'alimentatore solo secondo i dati della targhetta d'identificazione.
- ▶ Collegare ed utilizzare l'apparecchio soltanto con l'alimentatore fornito.
- ▶ Non disporre mai l'apparecchio sopra oppure in prossimità di superfici calde.
- ▶ Tenere presente che questo apparecchio può emettere radiazioni ottiche pericolose.
- ▶ Non guardare mai direttamente nell'illuminazione. Gli occhi possono subire danni.

## **Apparecchio**

Di seguito è riportata una panoramica dei componenti dell'apparecchio.





→ Fig. **1**

|          |  |
|----------|--|
| <b>1</b> | Vaschetta dell'acqua                                     |
| <b>2</b> | Inserto di irrigazione                                   |
| <b>3</b> | Supporto piante  |
| <b>4</b> | Foro di versamento della soluzione di sostanze nutritive |

|           |                              |
|-----------|------------------------------|
| <b>5</b>  | Pompa                        |
| <b>6</b>  | Collegamento alimentatore    |
| <b>7</b>  | Modulo verticale (2 pezzi)   |
| <b>8</b>  | Scanalatura di guida         |
| <b>9</b>  | Unità di illuminazione a LED |
| <b>10</b> | Sensore                      |
| <b>11</b> | Misurino                     |
| <b>12</b> | Capsule per piante           |

|           |                    |
|-----------|--------------------|
| <b>13</b> | Sostanze nutritive |
| <b>14</b> | Alimentatore       |

## Simboli

| Simbolo  | Descrizione   |
|--|---|
|  | Staccare  o attaccare  la pompa |
|  | Tacca per la pompa  |
| <b>max</b>   | Capacità massima della vaschetta dell'acqua 3 litro   |

## Panoramica delle modalità di illuminazione

Qui si trova una panoramica delle diverse modalità di illuminazione.

| Modalità di illuminazione            | Stato   |
|--------------------------------------|---|
| I LED si accendono di colore rosa.   | L'apparecchio si trova nella fase di germinazione oppure è attivata la modalità Vacanza.  |
| I LED si accendono di colore bianco. | Sono inseriti uno o più moduli verticali. L'apparecchio si trova nella modalità standard. |
| I LED lampeggiano 2 volte.           | È confermato il cambio manuale tra la modalità Stand-by e quella standard.                |
| I LED si accendono di colore blu.    | La decalcificazione ha inizio e la pompa è in funzione.                                   |
| I LED si accendono di colore rosso.  | → "Sistemazione guasti",<br>Pagina 31   |
| I LED non si accendono.              | → "Sistemazione guasti",<br>Pagina 31   |

## Livello di riempimento della soluzione di sostanze nutritive

Qui si trova una panoramica dello stato della soluzione di sostanze nutritive.

| Modalità di illuminazione   | Stato   |
|---|---|
| I LED lampeggiano 10 volte di colore blu ogni 5 minuti (max. 10 ripetizioni). La pompa si è disinnescata. | <ul style="list-style-type: none"> <li>▪ Nella vaschetta dell'acqua è presente una quantità insufficiente di soluzione di sostanze nutritive. È necessario procedere al rabbocco della soluzione.</li> <li>▪ La pompa non è fissata correttamente.</li> </ul> |

## Avvertenze generali

Seguire le istruzioni per utilizzare l'apparecchio in modo ottimale.

Non procedere all'installazione

dell'apparecchio alle seguenti condizioni:

- con esposizione diretta ai raggi del sole
- in prossimità di apparecchi di climatizzazione e riscaldamento
- all'aperto
- in aree soggette al gelo
- in aree con una temperatura ambiente superiore a 36 °C
- su superfici vibranti, ad es. su lavatrici

## Preparazione dell'apparecchio

→ Fig. **2** - **3**

### Note

- Prima del primo utilizzo pulire tutti i componenti.
- Predisporre i componenti puliti ed asciugati per l'utilizzo.

## Avvio della coltivazione

### Note

- Chiudere sempre ermeticamente la confezione delle sostanze nutritive.
- Utilizzare sempre le sostanze nutritive nel rapporto di miscela indicato. Non aggiungere altre sostanze, ad es. concime.

→ Fig. **4** - **12**

## Inserimento del modulo verticale

→ Fig. **13** - **15**



**Note**

- Inserire contemporaneamente massimo 4 moduli verticali.
- Alternare massimo 2 moduli luminosi con 2 moduli verticali standard.

**Rabbocco della soluzione di sostanze nutritive**

→ Fig. **16** - **17**

**Raccolta delle piante**

- ▶ Se le piante o i frutti sono abbastanza grandi, procedere con la raccolta.

→ Fig. **18**

**Impostazione della modalità stand-by**

Dopo 16 ore di attività, l'apparecchio passa automaticamente alla modalità stand-by riattivandosi dopo 8 ore.

- ▶ Posizionare la mano sull'unità di illuminazione per 3 secondi finché l'unità di illuminazione non lampeggia 2 volte.

→ Fig. **19**

- ✓ L'apparecchio inizia la modalità stand-by di 8 ore.
- ✓ L'ora di inizio della modalità di stand-by è memorizzata e rimane invariata fino alla modifica successiva.

**Note**

- La modalità stand-by deve iniziare la sera per fornire alle piante una fase di riposo al buio. In questo modo si previene anche un'anomalia dovuta all'illuminazione chiara, ad es. nella camera da letto.
- Per accendere temporaneamente l'illuminazione in modalità Stand-by, passare la mano sull'unità di illuminazione.

**Disattivazione provvisoria dell'illuminazione**

1. Per spegnere l'illuminazione, passare la mano sull'unità di illuminazione.

→ Fig. **20**

2. Per riaccendere l'illuminazione, passare la mano sull'unità di illuminazione.

**Note**

- L'illuminazione si reinserisce automaticamente al termine della modalità di stand-by successiva.
- Lo spegnimento dell'illuminazione ripetuto più volte al giorno può compromettere la crescita delle piante.

**Avvio della modalità Vacanza****Requisiti**

- È inserito almeno un modulo verticale.
- La soluzione di sostanze nutritive è riempita fino alla tacca **max**.
- ▶ Posizionare la mano sull'unità di illuminazione per 10 secondi finché l'unità di illuminazione non si accende di colore viola.

→ Fig. **21**

- ✓ L'apparecchio si trova nella modalità Vacanza.

**Nota:** Per terminare la modalità Vacanza, passare la mano sull'unità di illuminazione.

**Decalcificazione dell'apparecchio****Note**

- Decalcificare l'apparecchio al completamento di ogni raccolta (dopo ca. 3-5 mesi).
- Decalcificare l'apparecchio a scelta con acido citrico o con apposite pastiglie decalcificanti.

**Requisiti**

- Nel supporto piante non si trovano capsule.
- L'apparecchio è completamente assemblato, è inserito un modulo verticale e l'unità di illuminazione è inserita.

1. Preparare la soluzione decalcificante. Selezionare una delle seguenti opzioni:
  - Sciogliere due cucchiaini di acido citrico in 3 litri di acqua calda a ca. 50 °C.
  - Sciogliere due pastiglie decalcificanti in 3 litri di acqua tiepida e attendere 5 minuti.

## it Pulizia dell'apparecchio

2. Versare lentamente la soluzione decalcificante preparata nel supporto piante.
  3. Posizionare la mano sull'unità di illuminazione per 15 secondi finché l'unità di illuminazione non si accende di colore blu.  
→ Fig. 22
- ✓ La pompa funziona per ca. 2 minuti e ½.

### Note



- Se non tutti i residui si sono sciolti, lasciare agire la soluzione decalcificante per almeno 2 ore e successivamente riavviare la pompa.
- Se necessario lasciar agire la soluzione decalcificante nella vaschetta tutta la notte.

### Ordinare le pastiglie decalcificanti

Ordinare le pastiglie decalcificanti presso il servizio di assistenza clienti.

| Quantità | Codice dell'ordine |
|----------|--------------------|
| 6 x 18 g | 311864             |

## Accessori

| Accessori  | Denominazione | Utilizzo   |
|--|---------------|--|
| Modulo verticale<br>      | MSGZHB1       | Quando le piante hanno quasi raggiunto l'unità di illuminazione, inserire un altro modulo verticale. Raggiungere un'altezza massima di 4 moduli.   |
| Modulo luce booster<br> | MSGZHB2       | Per un'ulteriore porzione di luce. In questo modo, le piante cresceranno più velocemente e potranno essere raccolte prima.<br><b>Consiglio:</b> Per risultati ottimali, è possibile utilizzare max due moduli booster o luce fiori alternandoli ai moduli verticali. |
| Modulo luce fiori<br>   | MSGZHB3       | La luce particolare per piante di fiori. Aumenta la fioritura provvedendo, così, a un raccolto più ricco.<br><b>Consiglio:</b> Per risultati ottimali, è possibile utilizzare max due moduli booster o luce fiori alternandoli ai moduli verticali.                  |

| Quantità  | Codice dell'ordine |
|-----------|--------------------|
| 12 x 18 g | 311893             |

## Pulizia dell'apparecchio

Al termine della decalcificazione, pulire a fondo tutti i componenti.

→ Fig. 23 - 24

### Note



- Pulire tutti i componenti come indicato nella panoramica della pulizia.
- Dopo l'asciugatura di tutti i componenti, procedere al rimontaggio nell'ordine inverso.

## Assemblaggio dell'unità di irri-gazione

→ Fig. 25 - 26

## Panoramica per la pulizia

→ Fig. 27

| Accessori   | Denominazione | Utilizzo   |
|---|---------------|--|
|   | MSGZSCT1      | <p>Piantare 2 microgreen diversi e 3 capsule contemporaneamente.</p> <ul style="list-style-type: none"> <li>■ Versare 3 misurini (6 g) di sostanze nutritive in 3 litri di acqua del rubinetto fresca e riempire la vaschetta dell'acqua.</li> <li>■ Assemblare l'unità di irrigazione. Sostituire il supporto piante con il VarioTray. Inserire l'unità di irrigazione.</li> <li>■ Versare il contenuto di un sacchetto di semi microgreen in ciascuna sezione corrispondente. Applicare il coperchio microgreen.</li> <li>■ Inserire le 3 capsule nei fori.</li> <li>■ Posizionare l'unità di illuminazione sulla pompa ed inserire l'alimentatore. L'unità di illuminazione si accende di colore rosa e la fase di germinazione ha inizio.</li> <li>■ Se i microgreen sono germinati dopo 2-4 giorni, rimuovere il coperchio e, all'occorrenza, inserire un modulo verticale. Dopo circa 7 giorni, i microgreen sono pronti per il raccolto.</li> </ul> |
|  | MSGZBT12      | <p>Sostituire il supporto piante con l'inserito booster e piantare 12 capsule contemporaneamente al posto di 6.</p> <p><b>Consiglio:</b> Utilizzare piante strette dello stesso gruppo di crescita.</p>  |

## Sistemazione guasti

### La pompa si avvia 1-7 volte al giorno.

Ciclo di irrigazione normale

- ▶ L'apparecchio esegue automaticamente l'irrigazione ottimale.

### La pompa è rumorosa o emette rumori insoliti rispetto al normale processo di irrigazione.

Troppa poca soluzione di sostanze nutritive nella vaschetta dell'acqua.

- ▶ Versare la soluzione di sostanze nutritive nella vaschetta dell'acqua.  
→ *"Rabbocco della soluzione di sostanze nutritive"*, Pagina 29

La pompa è otturata o presenta calcificazioni.

- ▶ Decalcificare e lavare la pompa.  
→ *"Decalcificazione dell'apparecchio"*, Pagina 29  
→ *"Pulizia dell'apparecchio"*, Pagina 30

### L'unità di illuminazione non si accende.

L'apparecchio non è collegato alla corrente.

1. Verificare che l'alimentatore sia inserito in una presa.
2. Verificare che il cavo di collegamento sia collegato correttamente alla pompa.

Temperatura ambiente superiore a 40 °C. La protezione da sovratemperatura ha spento l'apparecchio.

1. Verificare che la posizione sia sempre idonea.  
→ *"Avvertenze generali"*, Pagina 28
2. Chiudere le tende o le veneziane per abbassare la temperatura ambiente.

**it** Rottamazione di un apparecchio dismesso

3. Se la temperatura ambiente scende sotto i 36 °C resettare l'apparecchio scollegandolo per almeno 5 minuti dalla rete elettrica.

La modalità stand-by è inserita o l'illuminazione è spenta manualmente.

1. → "Impostazione della modalità stand-by", Pagina 29
2. → "Disattivazione provvisoria dell'illuminazione", Pagina 29

L'unità di illuminazione presenta un problema elettronico

1. Scollegare l'apparecchio per alcune ore dall'alimentazione elettrica per resettare l'unità di illuminazione.
2. Ricollegare l'apparecchio.

**Nota:** Se non fosse possibile eliminare il guasto, rivolgersi al servizio assistenza clienti.

**L'unità di illuminazione è accesa di colore rosso.**

L'apparecchio misura una temperatura ambiente di 36-40 °C.

1. Verificare che la posizione sia sempre idonea.  
→ "Avvertenze generali", Pagina 28
2. Chiudere le tende o le veneziane per abbassare la temperatura ambiente.

## Rottamazione di un apparecchio dismesso

- Smaltire l'apparecchio nel rispetto dell'ambiente.

Per informazioni sulle attuali procedure di smaltimento rivolgersi al rivenditore specializzato o al comune di competenza.



Questo apparecchio dispone di contrassegno ai sensi della direttiva europea 2012/19/UE in materia di apparecchi elettrici ed elettronici (waste electrical and electronic equipment - WEEE).

Questa direttiva definisce le norme per la raccolta e il riciclaggio degli apparecchi dismessi valide su tutto il territorio dell'Unione Europea.

## Servizio di assistenza clienti

Informazioni dettagliate sulla durata della garanzia e sulle condizioni di garanzia in ciascun Paese sono reperibili presso il nostro servizio di assistenza clienti, presso il proprio rivenditore o sul nostro sito Internet. I dati di contatto del servizio di assistenza clienti sono disponibili nell'elenco dei centri di assistenza alla fine delle istruzioni o sul nostro sito Internet.

## Veiligheid

- Lees deze gebruiksaanwijzing zorgvuldig door.
- Bewaar de gebruiksaanwijzing en de productinformatie voor later gebruik of voor volgende eigenaren.

Gebruik het apparaat uitsluitend:

- voor het kweken van planten uit plantencapsules.
- voor huishoudelijk gebruik en in gesloten ruimtes binnen de huiselijke omgeving bij kamertemperatuur.
- tot een hoogte van 2000 m boven zeeniveau.

Dit apparaat kan worden bediend door kinderen vanaf 8 jaar en door personen met fysieke, sensorische of geestelijke beperkingen of met gebrekkige ervaring en/of kennis, indien zij onder toezicht staan of zijn geïnstrueerd in het veilige gebruik van het apparaat en de daaruit resulterende gevaren hebben begrepen.

Kinderen mogen niet met het apparaat spelen.

Reiniging en onderhoud door de gebruiker mogen niet worden uitgevoerd door kinderen.

- ▶ Het voedingsapparaat uitsluitend aansluiten en gebruiken volgens de gegevens op het typeplaatje.
- ▶ Het apparaat alleen met het meegeleverde voedingsapparaat verbinden en gebruiken.
- ▶ Het apparaat nooit neerzetten op of in de buurt van hete oppervlakken.
- ▶ Houd er rekening mee dat er gevaarlijke optische straling kan uitgaan van dit apparaat.
- ▶ Kijk niet direct in de verlichting. Dit kan leiden tot oogletsel.

## Apparaat

Hier vindt u een overzicht van de onderdelen van uw apparaat.

→ Fig. **1**

|          |                                       |
|----------|---------------------------------------|
| <b>1</b> | Waterschaal                           |
| <b>2</b> | Bewateringsinzetstuk                  |
| <b>3</b> | Plantenhouder                         |
| <b>4</b> | Vulopening voor voedingsstofoplossing |
| <b>5</b> | Pomp                                  |

|           |                        |
|-----------|------------------------|
| <b>6</b>  | Voedingsaansluiting    |
| <b>7</b>  | Hoogtemodule (2 stuks) |
| <b>8</b>  | Geleidingsgroef        |
| <b>9</b>  | Lichteenheid met leds  |
| <b>10</b> | Sensor                 |
| <b>11</b> | Lepel                  |
| <b>12</b> | Plantcapsules          |
| <b>13</b> | Voedingsstoffen        |
| <b>14</b> | Voedingsapparaat       |

## Symbolen

| Symbol   | Beschrijving  |
|--|---|
|   | Pomp losmaken  of bevestigen  |
|    | Markering voor pomp   |
| <b>max</b>   | Maximale inhoud van de waterschaal 3 liter  |

## Overzicht van de lichtmodi

Hier vindt u een overzicht van de verschillende lichtmodi.

| Lichtmodus              | Status   |
|-------------------------|--|
| De leds branden roze.   | Het apparaat bevindt zich in de kiemfase of de vakantiemodus is ingeschakeld.                |
| De leds branden wit.    | Er zijn een of meer hoogtemodules geplaatst. Het apparaat bevindt zich in de standaardmodus. |
| De leds knippen 2 keer. | Handmatig wisselen tussen slaapmodus en standaardmodus is bevestigd.                         |
| De leds branden blauw.  | De ontkalking is gestart en de pomp draait.  |
| De leds branden rood.   | → "Storingen verhalen", Pagina 37  |
| De leds branden niet.   | → "Storingen verhalen", Pagina 37  |

## Vulhoeveelheid van de voedingsstofplossing

Hier vindt u een overzicht van de status van de voedingsstofplossing.

| Lichtmodus  | Status   |
|---|--|
| De leds knippen om de 5 minuten 10 keer blauw (max. 10 herha- | <ul style="list-style-type: none"> <li>Er is te weinig voedingsstofplossing in de waterschaal. Er moet voedingsstofplossing worden bijgevuld.</li> </ul> |

| Lichtmodus                          | Status   |
|-------------------------------------|--|
| lingen). De pomp is uitge-schakeld. | <ul style="list-style-type: none"> <li>De pomp is niet correct bevestigd.</li> </ul> |

## Algemene aanwijzingen

Neem de aanwijzingen in acht om het apparaat optimaal te kunnen gebruiken.

Het apparaat niet onder de volgende omstandigheden opstellen:

- onder direct zonlicht
- in de omgeving van airco's en verwarmingstoestellen
- in de openlucht
- in vorstgevaarlijke omgevingen
- in zones met een omgevingstemperatuur boven 36 °C
- op trillende oppervlakken, bijv. op wasmachines

## Apparaat voorbereiden

→ Fig. **2** - **3**

### Opmerkingen

- Alle onderdelen vóór het eerste gebruik reinigen.
- De gereinigde en gedroogde onderdelen gereed leggen voor het gebruik.

## Starten met kweken

### Opmerkingen

- De voedingsstofverpakking altijd luchtdicht afsluiten.
- De voedingsstoffen altijd in de opgegeven mengverhouding gebruiken. Geen andere middelen toevoegen, bijv. mest.

→ Fig. **4** - **12**

## Hoogtemodule plaatsen

→ Fig. **13** - **15**

### Opmerkingen

- Maximaal 4 hoogtemodules tegelijk plaatsen.
- Maximaal 2 lichtmodules afwisselend met 2 standaard hoogtemodules plaatsen.

## Voedingsstofoplossing bijvullen

→ Fig. **16** - **17**

### Planten oogsten

- ▶ Als de planten of de vruchten groot genoeg zijn, met de oogst beginnen.  
→ Fig. **18**

### Slaapmodus instellen

Na 16 uur activiteit gaat het apparaat automatisch in de slaapmodus en ontwaakt het na 8 uur opnieuw.

- ▶ De hand 3 seconden op de lichteenheid leggen tot de lichteenheid 2 keer knip-pert.  
→ Fig. **19**
- ✓ Het apparaat start de 8 uur durende slaapmodus.
- ✓ De starttijd voor de slaapmodus is opgeslagen en blijft bestaan tot deze opnieuw wordt gewijzigd.

#### Opmerkingen

- De slaapmodus moet 's avonds beginnen zodat de planten in het donker een herstelfase hebben. Hierdoor wordt ook een storing door de heldere verlichting verhinderd, bijv. in de slaapkamer.
- Om de verlichting in de slaapmodus tijdelijk in te schakelen, met de hand over de lichteenheid vegen.

### Verlichting tijdelijk uitschakelen

1. Om de verlichting uit te schakelen, met de hand over de lichteenheid vegen.  
→ Fig. **20**
2. Om de verlichting weer in te schakelen, opnieuw met de hand over de lichteenheid vegen.

#### Opmerkingen

- De verlichting schakelt automatisch opnieuw in nadat de volgende slaapmodus is beëindigd.

- Meermaals dagelijks uitschakelen van de verlichting kan de groei van de planten negatief beïnvloeden.

### Vakantiemodus starten

#### Vereisten

- Minstens een hoogtemodule is geplaatst.
- De voedingsstofoplossing is tot aan de markering **max** gevuld.
- ▶ De hand 10 seconden op de lichteenheid leggen tot de lichteenheid paars kleurt.  
→ Fig. **21**
- ✓ Het apparaat bevindt zich in de vakantiemodus.

**Opmerking:** Om de vakantiemodus te beëindigen, met de hand over de lichteenheid vegen.

### Apparaat ontkalken

#### Opmerkingen

- Het apparaat na elke volledige oogst ontkalken (na ca. 3-5 maanden).
- Ontkalk het apparaat naar keuze met citroenzuur of met speciaal ontwikkelde ontkalkingstabletten.

#### Vereisten

- In de plantenhouder bevinden zich geen plantcapsules.
  - Het apparaat is volledig gemonteerd, een hoogtemodule en de lichteenheid zijn geplaatst.
1. De ontkalkingsoplossing voorbereiden. Een van de volgende opties kiezen:
    - Twee theelepels citroenzuur in 3 liter ca. 50 °C warm water oplossen.
    - Twee ontkalkingstabletten in 3 liter lauw water oplossen en 5 minuten wachten.
  2. De voorbereide ontkalkingsoplossing langzaam in de plantenhouder gieten.

## nl Apparaat reinigen

3. De hand 15 seconden op de lichteenheid leggen tot de lichteenheid blauw kleurt.

→ Fig. **22**

- ✓ De pomp loopt ca. 2½ minuten.

### Opmerkingen



- Als niet alle resten zijn losgekomen, de ontkalkingsoplossing minstens 2 uur laten inwerken en de pomp daarna opnieuw starten.
- Indien nodig de ontkalkingsoplossing een nachtje in de schaal laten inwerken.

### Ontkalkingstabletten bestellen

Bestel ontkalkingstabletten via de klantenservice.

| Hoeveelheid | Bestelnummer |
|-------------|--------------|
| 6 x 18 g    | 311864       |

## Accessoires

| Accessoires   | Aanduiding | Gebruik  |
|---|------------|--|
| Hoogtemodule<br>         | MSGZHB1    | Voeg een bijkomende hoogtemodule toe als de planten de lichteenheid bijna hebben bereikt. Bereik een maximale hoogte van 4 modules.  |
| Boosterlichtmodule<br>  | MSGZHB2    | Voor een extra portie licht. Zo groeien uw planten sneller en kunnen ze vroeger worden geoogst.<br><b>Tip:</b> Voor perfecte resultaten kunnen tot twee booster- of bloesemlichtmodules afwisselend met de hoogtemodules worden ingezet.         |
| Bloesemlichtmodule<br> | MSGZHB3    | Het bijzondere licht voor bloeiplanten. Het stimuleert de bloei en zorgt hierdoor voor rijkere oogsten.<br><b>Tip:</b> Voor perfecte resultaten kunnen tot twee booster- of bloesemlichtmodules afwisselend met de hoogtemodules worden ingezet. |

| Hoeveelheid | Bestelnummer |
|-------------|--------------|
| 12 x 18 g   | 311893       |

## Apparaat reinigen

Na het ontkalken alle onderdelen grondig reinigen.

→ Fig. **23** - **24**

### Opmerkingen

- Alle onderdelen reinigen, zoals in het reinigingsoverzicht aangegeven.
- Na het drogen alle onderdelen in de omgekeerde volgorde monteren.



## Bewateringseenheid monteren

→ Fig. **25** - **26**

## Reinigingsoverzicht

→ Fig. **27**



| Accessoires   | Aanduiding | Gebruik   |
|---|------------|---|
| VarioTray<br>         | MSGZSCT1   | <p>Plant tegelijk 2 verschillende microgreens en 3 plantcapsules.</p> <ul style="list-style-type: none"> <li>■ 3 lepels (6 g) voedingsstoffen aan 3 liter vers leidingwater toevoegen en in de waterschaal vullen.</li> <li>■ De bewateringseenheid monteren. Hierbij de plantenhouder door de Vario Tray vervangen. De bewateringseenheid plaatsen.</li> <li>■ De inhoud van een microgreen-zaadzakje in een microgreendeel doen. De microgreenafdekking aanbrengen.</li> <li>■ 3 plantcapsules in de openingen plaatsen.</li> <li>■ De lichteenheid op de pomp plaatsen en het voedingsapparaat aansluiten. De lichteenheid brandt roze en de kiemfase begint.</li> <li>■ Als de microgreens na 2-4 dagen zijn gekiemd, de microgreenafdekking verwijderen en indien nodig een hoogtemodule plaatsen. Na ongeveer 7 dagen zijn de microgreens klaar om te oogsten.</li> </ul> |
| Boosterinzetstuk<br> | MSGZBT12   | <p>Vervang de plantenhouder met het boosterinzetstuk en plant tegelijk 12 in de plaats van 6 plantcapsules.</p> <p><b>Tip:</b> Gebruik dicht groeiende planten van dezelfde groeigroep.</p>   |

## Storingen verhelpen

### Pomp start 1 tot 7 keer dagelijks.

Normale bewateringscyclus

- ▶ Uw apparaat voert de optimale bewatering automatisch uit.

### Pomp maakt luide of ongewone geluiden in vergelijking met de normale bewateringsprocedure.

Te weinig voedingsstofoplossing in de waterschaal.

- ▶ Doe voedingsstofoplossing in de waterschaal.  
→ "Voedingsstofoplossing bijvullen", Pagina 35

Pomp is verstopt of verkalkt.

- ▶ Ontkalk en reinig de pomp.  
→ "Apparaat ontkalken", Pagina 35  
→ "Apparaat reinigen", Pagina 36

### Lichteenheid brandt niet.

Apparaat is niet met het stroomnet verbonden.

1. Controleer of het voedingsapparaat op een stopcontact is aangesloten.
2. Controleer of het netsnoer correct met de pomp is verbonden.

Omgevingstemperatuur boven 40 °C. De beveiliging tegen overtemperatuur heeft het apparaat uitgeschakeld.

1. Controleer of de locatie permanent geschikt is.  
→ "Algemene aanwijzingen", Pagina 34
2. Sluit gordijnen of jaloezieën om de kamertemperatuur te verlagen.
3. Wanneer de ruimtetemperatuur onder 36 °C is gedaald, reset het apparaat dan door het minstens 5 minuten van het stroomnet af te halen.

## nl Afvoeren van uw oude apparaat

Slaapmodus is ingeschakeld of verlichting is handmatig uitgeschakeld.

1. → *"Slaapmodus instellen", Pagina 35*
2. → *"Verlichting tijdelijk uitschakelen", Pagina 35*

Lichteenheid heeft een elektronisch probleem

1. Koppel het apparaat een paar uur los van de stroomvoorziening om de lichteenheid terug te zetten.
2. Sluit het apparaat opnieuw aan.

**Opmerking:** Als de storing op deze manier niet kan worden verholpen, neem dan contact op met de klantenservice.

### Lichteenheid brandt rood.

Het apparaat meet een heel hoge omgevingstemperatuur van 36-40 °C.

1. Controleer of de locatie permanent geschikt is.  
→ *"Algemene aanwijzingen", Pagina 34*
2. Sluit gordijnen of jaloezieën om de kamertemperatuur te verlagen.

## Afvoeren van uw oude apparaat

- Voer het apparaat milieuvriendelijk af.

Bij uw dealer en uw gemeente- of deelraadskantoor kunt u informatie verkrijgen over de actuele afvoermethoden.



Dit apparaat is gekenmerkt in overeenstemming met de Europese richtlijn 2012/19/EU betreffende afgedankte elektrische en elektronische apparatuur (waste electrical and electronic equipment - WEEE).

De richtlijn geeft het kader aan voor de in de EU geldige terugneming en verwerking van oude apparaten.

## Servicedienst

Gedetailleerde informatie over de garantieperiode en garantievoorwaarden in uw land kunt u opvragen bij onze servicedienst, uw dealer of op onze website.

De contactgegevens van de servicedienst vindt u in de servicedienstlijst aan het einde van de gebruiksaanwijzing of op onze website.

## Sikkerhed

- Læs denne vejledning omhyggeligt igennem.
- Opbevar vejledningen og produktinformationerne til senere brug, og giv dem videre til en senere ejer.

Anvend kun apparatet:

- til dyrkning af planter fra plantekapsler.
- ved stuetemperatur i privat husholdning og i lukkede rum i huslige omgivelser.
- Op til en højde på maksimalt 2000 m over havets overflade.

Dette apparat kan bruges af børn, der er fyldt 8 år, samt af personer med begrænsede fysiske, sensoriske eller psykiske evner eller manglende erfaring og/eller viden, hvis de overvåges eller er blevet instrueret i en sikker brug af apparatet og har forstået de farer, der kan være forbundet med brugen af apparatet.

Børn må ikke bruge apparatet til leg.

Rengøring og brugervedligeholdelse må ikke udføres af børn.

- ▶ Strømforsyningen må udelukkende tilsluttes og anvendes iht. oplysningerne på typeskiltet.
- ▶ Forbind og brug kun apparatet med den medleverede strømforsyning.
- ▶ Stil aldrig apparatet på eller i nærheden af varme overflader.
- ▶ Vær opmærksom på, at der kan udgå farlig optisk stråling fra dette apparat.
- ▶ Se aldrig direkte ind i lyset fra belysningen. Øjnene kan tage skade.

## Apparat

Her kan du finde en oversigt over apparatets bestanddele.

→ Fig. **1**

|          |  |
|----------|--|
| <b>1</b> | Vandskål                                   |
| <b>2</b> | Vandingsindsats                            |
| <b>3</b> | Planteholder                               |
| <b>4</b> | Påfyldningsåbning til næringsstofopløsning |
| <b>5</b> | Pumpe                                      |
| <b>6</b> | Strømforsyningstilslutning                 |

|           |                     |
|-----------|---------------------|
| <b>7</b>  | Højdemodul (2 stk.) |
| <b>8</b>  | Føringsnot          |
| <b>9</b>  | Lysenhed med LED'er |
| <b>10</b> | Sensor              |
| <b>11</b> | Ske                 |
| <b>12</b> | Plantekapsler       |
| <b>13</b> | Næringsstoffer      |
| <b>14</b> | Strømforsyning      |

## Symboler

| Symbol | Beskrivelse |
|--------|-------------|
|--------|-------------|

| Symbol   | Beskrivelse   |
|--|---|
|  | Pumpe løsnes  eller fikses  |
|  | Markering for pumpe   |
| <b>max</b>   | Vandskålens maksimale påfyldningsmængde er 3 liter  |

## Oversigt over lystilstande

Her kan du finde en oversigt over de forskellige lystilstande.

| Lystilstand               | Status   |
|---------------------------|--|
| LED'erne lyser pink.      | Apparatet befinder sig i spiringsfasen, eller ferietilstanden er tændt.          |
| LED'erne lyser hvidt.     | Et eller flere højdemoduler er sat i. Apparatet befinder sig i standardtilstand. |
| LED'erne blinker 2 gange. | Manuelt skift mellem dvaletilstand og standardtilstand er bekræftet.             |
| LED'erne lyser blå.       | Afkalkningen er startet, og pumpen kører.  |
| LED'erne lyser rødt.      | → "Afhjælpning af fejl", Side 43   |
| LED'erne lyser ikke.      | → "Afhjælpning af fejl", Side 43   |

## Påfyldningsmængde af næringsstofopløsning

Her kan du finde en oversigt over status for næringsstofopløsningen.

| Lystilstand  | Status   |
|--|--|
| LED'erne blinker 10 gange blå hvert 5. minut (maks. 10 gentagelser). Pumpen er standset. | <ul style="list-style-type: none"> <li>Der er for lidt næringsstofopløsning i vandskålen. Det er nødvendigt at fylde næringsstofopløsning på.</li> <li>Pumpen er ikke fikseret korrekt.</li> </ul> |

## Generelle henvisninger

Vær opmærksom på henvisningerne for at kunne benytte apparatet optimalt.

Opstil ikke apparatet under følgende forhold:

- i direkte sollys
- i nærheden af klima- og varmeapparater
- i det fri
- i områder med risiko for frost
- i områder med en omgivelsestemperatur over 36 °C
- på vibrerende overflader, f.eks. på vaskemaskiner

## Forberedelse af apparat

→ Fig. **2** - **3**

### Bemærkninger

- Rengør alle dele, før de tages i brug første gang.
- Læg de rengjorte og tørrede dele klar til anvendelsen.

## Start på dyrkning

### Bemærkninger

- Luk altid næringsstofemballage lufttæt til.
- Anvend altid næringsstofferne i det angivne blandingsforhold. Tilføj ingen andre midler, f.eks. gødning.

→ Fig. **4** - **12**

## Isætning af højdemodul

→ Fig. **13** - **15**

### Bemærkninger

- Anvend maksimalt 4 højdemoduler samtidigt.
- Anvend maksimalt 2 lysmoduler skiftevis med 2 standardhøjdemoduler.

## Efterfyldning af næringsstofopløsning

→ Fig. **16** - **17**

## Høstning af planter

- ▶ Begynd med at høste, når planterne eller frugterne er store nok.

→ Fig. **18**

## Indstilling af dvaletilstand

Efter 16 timers aktivitet går apparatet automatisk i dvaletilstand og vågner op igen efter 8 timer.

- ▶ Læg hånden på lysenheden i 3 sekunder, indtil lysenheden blinker 2 gange.  
→ Fig. **19**
- ✓ Apparatet starter den 8 timer lange dvaletilstand.
- ✓ Starttidspunktet for dvaletilstanden er gemt og bevares, indtil det ændres igen.

### Bemærkninger

- Dvaletilstanden bør begynde om aftenen, så planterne har en hvilefase i mørket. Dermed forhindres også en forstyrrelse på grund af den lyse belysning, f.eks. i soveværelset.
- Stryg med hånden over lysenheden for at tænde belysningen midlertidigt i dvaletilstand.

## Midlertidig slukning af belysning

1. Stryg med hånden over lysenheden for at slukke belysningen.  
→ Fig. **20**
2. Stryg igen med hånden over lysenheden for at tænde belysningen igen.

### Bemærkninger

- Belysningen tænder igen automatisk, når den næste dvaletilstand er afsluttet.
- Slukning af belysningen flere gange om dagen kan have negativ virkning på planternes vækst.

## Start af ferietilstand

### Krav

- Mindst et højdemodul er sat i.
- Næringsstofopløsningen er fuldt op indtil markeringen **max**.
- ▶ Læg hånden på lysenheden i 10 sekunder, indtil lysenheden lyser violet.  
→ Fig. **21**
- ✓ Apparatet befinder sig i ferietilstand.

**Bemærk:** Stryg med hånden over lysenheden for at afslutte ferietilstanden.

## Afkalkning af apparatet

### Bemærkninger

- Afkalk apparatet efter hver fuldendt høst (efter ca. 3-5 måneder).
- Afkalk apparatet enten med citronsyre eller med specialudviklede afkalkningstabletter.

### Krav

- Der er ingen plantekapsler i planteholderen.
- Apparatet er samlet helt, et højdemodul er sat i, og lysenheden er sat på.

1. Forbered afkalkningsopløsningen. Vælg en af de følgende valgmuligheder:
  - Opløs to teskefulde citronsyre i 3 liter ca. 50 °C varmt vand.
  - Opløs to afkalkningstabletter i 3 liter lunkent vand, og vent 5 minutter.
2. Fyld langsomt den forberedte afkalkningsopløsning i planteholderen.
3. Læg hånden på lysenheden i 15 sekunder, indtil lysenheden lyser blå.  
→ Fig. **22**
- ✓ Pumpen kører i ca. 2½ minutter.

### Bemærkninger

- Lad afkalkningsopløsningen virke i mindst 2 timer, hvis ikke alle rester har løsnat sig, og start derefter pumpen igen.
- Lad afkalkningsopløsningen virke natten over i skålen, hvis det er nødvendigt.

## Bestil afkalkningstabletter

Bestil afkalkningstabletter hos kundeservice.

| Mængde    | Bestillingsnummer |
|-----------|-------------------|
| 6 x 18 g  | 311864            |
| 12 x 18 g | 311893            |

## Rengøring af apparatet

Rengør alle dele grundigt efter afkalkningen.

→ Fig. **23** - **24**

## da Samling af vandingsenheden

### Bemærkninger

- Rengør alle dele som anført i rengøringsoversigten.
- Montér alle dele i omvendt rækkefølge efter rengøring og tørring.





## Samling af vandingsenheden

→ Fig. 25 - 26

## Rengøringsoversigt

→ Fig. 27

## Tilbehør

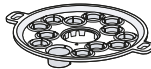
| Tilbehør  | Betegnelse | Anvendelse  |
|---|------------|---|
| Højdemodul<br>           | MSGZHB1    | Tilføj endnu et højdemodul, når planterne næsten har nået lysenheden. Opnå en maksimal højde på op til 4 moduler.   |
| Boosterlys-modul<br>     | MSGZHB2    | Til en ekstra portion lys. På den måde vokser planterne hurtigere og kan høstes tidligere.<br><b>Tip</b> For at opnå perfekte resultater kan der isættes op til to booster- eller blomstringsmoduler skiftevist med højdemodulerne.   |
| Blomstringslys-modul<br> | MSGZHB3    | Det særlige lys til blomsterplanter. Det forøger blomstringsevnen og sørger for rigere høst.<br><b>Tip</b> For at opnå perfekte resultater kan der isættes op til to booster- eller blomstringsmoduler skiftevist med højdemodulerne.   |
| VarioTray<br>             | MSGZSCT1   | Plant 2 forskellige sorter mikrogrønt og 3 plantekapsler samtidigt. <ul style="list-style-type: none"><li>▪ Tilsæt 3 skeer (6 g) næringsstoffer til 3 liter friskt postevand, og fyld det i vandskålen.</li><li>▪ Saml vandingsenheden. Udskift i den forbindelse planteholderen med VarioTray. Sæt vandingsenheden i.</li><li>▪ Kom indholdet af en mikrogrøntfrøsepose i en mikrogrøntsektion hver. Sæt mikrogrøntafdækningen på.</li><li>▪ Sæt 3 plantekapsler i åbningerne.</li><li>▪ Sæt lysenheden på pumpen, og tilslut strømforsyningen. Lysenheden lyser pink, og spiringsfasen begynder.</li><li>▪ Når mikrogrøntet er spiret efter 2-4 dage, så tag mikrogrøntafdækningen af, og sæt et højdemodul i, hvis det er nødvendigt. Mikrogrøntet er høstmodent efter cirka 7 dage.</li></ul> |
| Boosterindsats<br>      | MSGZBT12   | Udskift planteholderen med boosterindsatsen, og plant 12 plantekapsler samtidigt i stedet for 6.<br><b>Tip</b> Anvend tætvoksende planter fra samme vækstgruppe.  |

## Afhjælpning af fejl

### Pumpen starter 1 til 7 gange om dagen.

Normal vandingscyklus

- ▶ Apparatet udfører automatisk den optimale vanding.

### Pumpen laver lyde eller usædvanlig støj sammenlignet med ved normal vanding.

Der er for lidt næringsstofopløsning i vandskålen.

- ▶ Fyld næringsstofopløsning i vandskålen.  
→ *"Efterfyldning af næringsstofopløsning", Side 40*

Pumpen er forstoppet eller kalket til.

- ▶ Afkalk og rengør pumpen.  
→ *"Afkalkning af apparatet", Side 41*  
→ *"Rengøring af apparatet", Side 41*

### Lysenheden lyser ikke.

Apparatet er ikke tilsluttet strømforsyningsnettet.

1. Kontrollér, om strømforsyningen er sat i en stikdåse.
2. Kontrollér, om tilslutningskablet er forbundet korrekt med pumpen.

Omgivelsestemperatur over 40 °C.

Overtemperaturbeskyttelsen har slukket for apparatet.

1. Kontrollér, om opstillingsstedet er velegnet på længere sigt.  
→ *"Generelle henvisninger", Side 40*
2. Træk gardiner for eller rul rullegardiner ned for at sænke rumtemperaturen.
3. Når rumtemperaturen er faldet til under 36 °C, så nulstil apparatet ved at afbryde det fra strømnettet i mindst 5 minutter.

Dvaletilstand er aktiveret eller belysning manuelt slukket.

1. → *"Indstilling af dvaletilstand", Side 41*
2. → *"Midlertidig slukning af belysning", Side 41*

Lysenheden har et elektronisk problem

1. Afbryd apparatet fra strømforsyningen i et par timer for at nulstille lysenheden.
2. Tilslut apparatet igen.

**Bemærk:** Kan fejlen ikke afhjælpes på denne måde, bedes du kontakte kundeservice.

### Lysenhed lyser rødt.

Apparatet måler en meget høj omgivelsestemperatur på 36-40 °C.

1. Kontrollér, om opstillingsstedet er velegnet på længere sigt.  
→ *"Generelle henvisninger", Side 40*
2. Træk gardiner for eller rul rullegardiner ned for at sænke rumtemperaturen.

## Bortskaffelse af udtjent apparat

- ▶ Bortskaf apparatet miljørigtigt.

Hvis der er tvivl om genbrugsordningerne, og om hvor genbrugspladserne er placeret, så kan forhandleren, kommunen eller de kommunale myndigheder kontaktes for at få yderligere information.



Dette apparat er klassificeret iht. det europæiske direktiv 2012/19/EU om affald af elektrisk- og elektronisk udstyr (waste electrical and electronic equipment - WEEE).

Dette direktiv angiver rammerne for indlevering og recycling af kasserede apparater gældende for hele EU.

## Kundeservice

Der findes detaljerede oplysninger om garantiperiode og garantibetingelser for det aktuelle land hos vores kundeservice, den lokale forhandler og på vores hjemmeside. Kontaktdata for kundeservice findes i vedlagte liste over kundeserviceafdelinger sidst i vejledningen eller på vores hjemmeside.

## Sikkerhet

- Les nøye gjennom denne anvisningen.
- Oppbevar veiledningen og produktinformasjonen for senere bruk eller for en senere eier.

Apparatet må kun brukes:

- til dyrking av planter fra plantekapsler.
- ved romtemperatur i private husholdninger og i lukkede rom hjemme.
- opp til høyde på maks 2000 m over havet.

Dette apparatet kan brukes av barn fra og med 8 år og av personer med redusert fysiske, sensoriske eller mentale evner eller mangel på erfaring og/eller kunnskap, dersom de blir overvåket eller har fått opplæring i en sikker bruk av apparatet og dessuten har forstått farene som kan resultere av feil bruk.

Barn må ikke få leke med apparatet.

Rengjøring og brukervedlikehold må ikke foretas av barn.

- ▶ Nettdelen må kun tilkobles og brukes i henhold til angivelsene på typeskiltet.
- ▶ Apparatet skal kun kobles til og brukes med den nettdelen som fulgte med.
- ▶ Apparatet må aldri plasseres på eller i nærheten av varme overflater.
- ▶ Merk at dette apparatet kan sende ut farlig optisk stråling.
- ▶ Se aldri rett inn i lyset. Øynene kan bli skadet.

## Apparat

Her finner du en oversikt over apparatets komponenter.

→ Fig. **1**

|          |   |
|----------|---|
| <b>1</b> | Vannskål  |
| <b>2</b> | Vanningsinnsats                                       |
| <b>3</b> | Planteholder  |
| <b>4</b> | Åpning for påfylling av oppløsning med næringsstoffer |
| <b>5</b> | Pumpe   |
| <b>6</b> | Nettdelstilkobling                                    |
| <b>7</b> | Høydemodul (2 stk.)                                   |

|           |                        |
|-----------|------------------------|
| <b>8</b>  | Ledespor               |
| <b>9</b>  | Lysenhet med lysdioder |
| <b>10</b> | Sensor                 |
| <b>11</b> | Skje                   |
| <b>12</b> | Plantekapsler          |
| <b>13</b> | Næringsstoffer         |
| <b>14</b> | Nettdel                |

## Symboler

| Symbol  | Beskrivelse  |
|---|--|
|   | Løse  eller fikserte  pumpen |



| Symbol   | Beskrivelse                            |
|--|--|
|  | Markering for pumpe                    |
| <b>max</b>   | maksimal fyllmengde i vannskål 3 liter |

## Oversikt over lysmodusene

Her finner du en oversikt over de ulike lysmodusene.

| Lysmodus                     | Status  |
|------------------------------|---|
| Lysdiodene lyser rosa.       | Apparatet befinner seg i spirefasen eller feriemodus er koblet inn.                         |
| Lysdiodene lyser hvitt.      | En høydemodul eller flere høydemoduler er satt inn. Apparatet befinner seg i standardmodus. |
| Lysdiodene blinker 2 ganger. | Det er utløst en manuell veksel mellom hvilemodus og standardmodus.                         |
| Lysdiodene lyser blått.      | Avkalkingen har startet, og pumpen er i gang.   |
| Lysdiodene lyser rødt.       | → "Utbedring av feil", Side 48  |
| Lysdiodene lyser ikke.       | → "Utbedring av feil", Side 48  |

## Fyllemengde av oppløsning med næringsstoffer

Her finner du en oversikt over status for oppløsningen med næringsstoffer.

| Lysmodus  | Status   |
|---|--|
| Lysdiodene blinker blått 10 ganger hvert 5. minutt (maks. 10 gjentakelser). Pumpen har koblet seg ut. | <ul style="list-style-type: none"> <li>▪ For lite oppløsning med næringsstoff i vannskålen. Det er nødvendig å fylle opp med oppløsning med næringsstoffer.</li> <li>▪ Pumpen er ikke festet korrekt.</li> </ul> |

## Generelle merknader

Følg instruksjonene for å kunne bruke apparatet optimalt.

Apparatet skal ikke stilles opp under følgende betingelser:

- utsatt for direkte solstråler
- i nærheten av klimaanlegg og varmeapparater
- utendørs
- på steder med frostfare
- på steder hvor omgivelsestemperaturen kan bli over 36 °C.
- på vibrerende overflater, f.eks. på vaskemaskiner

## Klargjøre apparatet

→ Fig. **2** - **3**

### Merknader

- Rengjør alle delene før første gangs bruk.
- Legg de rengjorte og tørkede delene klar til bruk.

## Starte dyrkingen

### Merknader

- Lukk deretter alltid næringsstoffpakkningen lufttett.
- Bruk alltid næringsstoffene i angitt blandeforhold. Ikke tilsett andre midler, f.eks. gjødsel.

→ Fig. **4** - **12**

## Innsetting av høydemodul

→ Fig. **13** - **15**

### Merknader

- Maksimalt 4 høydemoduler kan brukes samtidig.
- Bruk maksimalt 2 lysmoduler, skiftesvis med 2 standard-høydemoduler.

## Etterfylle oppløsning med næringsstoffer

→ Fig. **16** - **17**

no Høste planter

## Høste planter

- ▶ Når plantene eller fruktene er store nok, kan du begynne innhøstingen.  
→ Fig. 18

## Stille inn hvilemodus

Etter 16 timers aktivitet går apparatet automatisk over i hvilemodus og aktiveres på nytt etter 8 timer.

- ▶ Hold hånden på lysenheten i 3 sekunder, helt til lysenheten blinker 2 ganger.  
→ Fig. 19
- ✓ Apparatet starter en hvilemodus på 8 timer.
- ✓ Starttiden for hvilemodus lagres og beholdes fram til den endres på nytt.

### Merknader

- Hvilemodus bør starte om kvelden, slik at plantene får en hvilefase når det er mørkt. Dermed unngår man også å bli forstyrret av det intense lyset, f.eks. på soverommet.
- For å slå lyset midlertidig på i hvilemodus må du sveipe over lysenheten med hånden.

## Slå lyset av midlertidig

1. For å slå av lyset må du sveipe over lysenheten med hånden.  
→ Fig. 20
2. Sveip en gang til over lysenheten med hånden for å slå lyset på igjen.

### Merknader

- Belysningen slås på igjen automatisk når neste hvilemodus er avsluttet.
- Dersom lyset slås av flere ganger daglig, kan det påvirke plantenes vekst negativt.

## Starte feriemodus

### Forutsetninger

- Minst en høydemodul er satt inn.
- Oppløsningen med næringsstoffer er fylt opp til markeringen **max**.

- ▶ Legg hånden på lysenheten i 10 sekunder, helt til lysenheten lyser fiolett.  
→ Fig. 21
- ✓ Apparatet befinner seg i feriemodus.

**Merk:** For å avslutte feriemodus må du sveipe over lyshetten med hånden.

## Avkalking av apparatet

### Merknader

- Avkalk apparatet etter hver fullstendige innhøsting (etter ca. 3-5 måneder).
- Avkalk apparatet enten med sitronsyre eller med spesielt utviklede avkalkingstabletter.

### Forutsetninger

- Det befinner seg ikke plantekapsler i planteholderen.
- Apparatet er satt komplett sammen, en høydemodul er satt inn, og lysenheten er satt på.

1. Forbered avkalkingsløsningen. Velg et av følgende alternativer:
    - Løs opp to teskjeer sitronsyre i 3 liter ca. 50 °C varmt vann.
    - Løs opp to avkalkingstabletter i 3 liter lunkent vann og vent i 5 minutter.
  2. Fyll den klargjorte avkalkingsløsningen sakte på planteholderen.
  3. Legg hånden på lysenheten i 15 sekunder, helt til lysenheten lyser blått.  
→ Fig. 22
- ✓ Pumpen går i ca. 2½ minutt.

### Merknader

- Hvis ikke alle restene er løst, må du la avkalkingsløsningen virke i minst 2 timer og deretter starte pumpen på nytt.
- La avkalkingsløsningen virke i skålen natten over ved behov.

## Bestilling av avkalkingstabletter

Du kan bestille avkalkingstabletter fra kundeservice.

| Mengde    | Bestillingsnummer |
|-----------|-------------------|
| 6 x 18 g  | 311864            |
| 12 x 18 g | 311893            |

## Rengjøring av apparatet

Rengjør alle delene grundig etter avkalkingen.

→ Fig. 23 - 24

### Merknader

- Rengjør alle delene som angitt i rengjøringsoversikten.

- Monter alle deler igjen i motsatt rekkefølge etter tørking.





## Sette sammen vanningsenheten

→ Fig. 25 - 26

## Oversikt over rengjøring

→ Fig. 27

## Tilbehør

| Tilbehør   | Betegnelse | Bruk  |
|--|------------|---|
| Høydemodul<br>        | MSGZHB1    | Tilføy en ytterligere høydemodul når plantene nesten har nådd lysenheten. Du når en maksimal høyde på inntil 4 moduler.   |
| Boosterlys-modul<br>  | MSGZHB2    | For en ekstra porsjon lys. På den måten vokser plantene dine raskere og kan høstes inn tidligere.<br><b>Tips:</b> Du kan bruke inn til to boosterlys- eller blomsterlys-moduler skiftesvis med høydemodulene for å oppnå perfekte resultater.   |
| Blomsterlys-modul<br> | MSGZHB3    | Det spesielle lyset for blomstrende planter. Det øker blomstringsgleden og sørger dermed for større avling.<br><b>Tips:</b> Du kan bruke inn til to boosterlys- eller blomsterlys-moduler skiftesvis med høydemodulene for å oppnå perfekte resultater.   |
| VarioTray<br>         | MSGZSCT1   | Plant 2 ulike microgreens og 3 plantekapsler samtidig. <ul style="list-style-type: none"> <li>▪ Ha 3 skjeer (6 g) næringsstoffer i 3 liter friskt vann fra springen og fyll det på vannskålen.</li> <li>▪ Sett sammen vanningsenheten. Bytt da ut planteholderen med VarioTray. Sett inn vanningsenheten.</li> <li>▪ Ha innholdet i en microgreen-frøpose i hhv. ett microgreen-avsnitt. Sett på microgreen-dekselet.</li> <li>▪ Sett 3 plantekapsler inn i åpningene.</li> <li>▪ Sett lysenheten på pumpen og koble nettdelen til. Lysenheten lyser rosa, og spirefasen starter.</li> <li>▪ Når mikrogrønnsakene har spiret etter 2-4 dager, tas microgreen-dekselet av, og ved behov settes det på en høydemodul. Mikrogrønnsakene er modne for innhøstning etter ca. 7 dager.</li> </ul> |
| Booster-innsats<br>  | MSGZBT12   | Bytt ut planteholderen med booster-innsatsen og plant 12 plantekapsler samtidig i stedet for 6.   |

| Tilbehør | Betegnelse | Bruk  |
|----------|------------|---|
|          |            | <b>Tips:</b> Bruk planter som vokser tett sammen fra samme vekstgruppe. |

## Utbedring av feil

### Pumpen starter 1 til 7 ganger daglig.

Normal vanningsssyklus

- ▶ Apparatet utfører automatisk optimal vanning.

### Pumpen lager høye eller uvanlige lyder sammenlignet med normal vanning.

For lite oppløsning med næringsstoff i vannskålen.

- ▶ Fyll oppløsning med næringsstoffer på vannskålen.  
→ "Etterfylle oppløsning med næringsstoffer", Side 45

Pumpen er blokkert eller forkalket.

- ▶ Avkalk og rengjør pumpen.  
→ "Avkalking av apparatet", Side 46  
→ "Rengjøring av apparatet", Side 47

### Lysenheten lyser ikke.

Apparatet er ikke koblet til strømnettet.

1. Kontroller om nettdelen er satt inn i stikkontakten.
2. Kontroller at strømkabelen er koblet korrekt til pumpen.

Omgivelsestemperatur over 40 °C. Vernet mot for høy temperatur har slått apparatet av.

1. Kontroller om plasseringen er egnet over tid.  
→ "Generelle merknader", Side 45
2. Dra for gardiner eller persienner for å senke romtemperaturen.
3. Hvis romtemperaturen har sunket til under 36 °C, må du tilbake stille apparatet ved å koble det fra strømnettet i minst 5 minutter.

Hvilemodus er aktivert, eller belysningen er slått manuelt av.

1. → "Stille inn hvilemodus", Side 46
2. → "Slå lyset av midlertidig", Side 46

Lysenheten har et elektronisk problem

1. Koble apparatet fra strømforsyningen i noen sekunder for å tilbake stille lysenheten.
2. Koble apparatet til igjen.

**Merk:** Hvis feilen ikke lar seg utbedre på dette viset, må du henvende deg til kundeservice.

### Lysenheten lyser rødt.

Apparatet måler en svært høy omgivelsestemperatur på 36-40 °C.

1. Kontroller om plasseringen er egnet over tid.  
→ "Generelle merknader", Side 45
2. Dra for gardiner eller persienner for å senke romtemperaturen.

## Avfallsbehandling av gammelt apparat

- ▶ Kast apparatet på en miljøvennlig måte. Du kan innhente informasjon om aktuelle muligheter for avfallsbehandling hos en spesialisert forhandler eller hos kommuneadministrasjonen der du bor.



Dette apparatet er klassifisert i henhold til det europeiske direktivet 2012/19/EU om avhending av elektrisk og elektronisk utstyr (waste electrical and electronic equipment – WEEE).

Direktivet angir rammene for innlevering og gjenvinning av innbytteprodukter.

## Kundeservice

Du får detaljert informasjon om garantitid og garantivilkår i ditt land hos vår kundeservice, din forhandler eller på våre nettsider.

Du finner kontaktopplysningene for kundeservice i kundeservicefortegnelsen helt bak i veiledningen eller på våre nettsider.

## Säkerhet

- Läs igenom anvisningen noga.
- Förvara bruksanvisningen och produktinformationen för senare användning eller till nästa ägare.

Använd bara apparaten:

- för odling av växter från växtkapslar.
- i privata hushåll och i slutna utrymmen i hemmiljö vid rumstemperatur.
- upp till max. 2000° möh.

Denna apparat kan användas av barn från 8 år och äldre och av personer med begränsad fysisk, sensorisk eller mental förmåga eller brist på erfarenhet och/eller kunskap såvida detta sker under uppsikt eller om de undervisats i hur man säkert använder apparaten och förstått de faror som kan uppstå i samband med felaktig användning.

Låt inte barn leka med enheten.

Barn får inte utföra rengöring och användarskötsel.

- ▶ Nätdelen får bara anslutas och användas enligt uppgifterna på typskylten.
- ▶ Apparaten får bara anslutas och användas med den medföljande nätdelen.
- ▶ Ställ aldrig enheten på eller i närheten av heta ytor.
- ▶ Tänk på att enheten kan avge farlig, optisk strålning.
- ▶ Titta aldrig rätt in i belysningen. Det kan skada ögonen.

## Apparat





Här finns en översikt över apparatens beståndsdelar.

→ Fig. **1**

|          |                                    |
|----------|------------------------------------|
| <b>1</b> | Vattenskål                         |
| <b>2</b> | Vattningsinsats                    |
| <b>3</b> | Växthållare                        |
| <b>4</b> | Påfyllningshåll för näringslösning |
| <b>5</b> | Pump                               |
| <b>6</b> | Nätdelsanslutning                  |
| <b>7</b> | Höjdmödel (2 st)                   |
| <b>8</b> | Styrspår                           |

|           |                         |
|-----------|-------------------------|
| <b>9</b>  | Ljusenhet med lysdioder |
| <b>10</b> | Sensor                  |
| <b>11</b> | Sked                    |
| <b>12</b> | Växtkapslar             |
| <b>13</b> | Näringsämnen            |
| <b>14</b> | Nätdel                  |

## Symboler

| Symbol  | Beskrivning  |
|---|--|
|   | Lossa  eller sätt fast  pumpen |
|    | Markering för pump   |

| Symbol | Beskrivning                                     |
|--------|---|
| max    | största påfyllningsmängd i vattenskålen 3 liter |

## Översikt över lamplägena

Här följer en översikt över de olika lamplägena.

| Lampläge                          | Status   |
|-----------------------------------|--|
| LED-lamporna tänds med rosa sken. | Apparaten befinner sig i groningsskedet, eller semesterläget är inkopplat. |
| LED-lamporna tänds vitt sken.     | En eller flera höjdmoduler är insatta. Apparaten står i standardläget.     |
| LED-lamporna blinkar 2 gånger.    | Manuellt byte mellan sovläge och standardläge bekräftat.                   |
| Lysdioderna lyser med blått sken. | Avkalkningen har startat och pumpen är igång.                              |
| LED-lamporna tänds med rött sken. | → "Avhjälpling av fel", Sid. 54  |
| LED-lamporna lyser inte.          | → "Avhjälpling av fel", Sid. 54  |

## Påfyllningsmängd, näringslösning

Här följer en översikt över näringslösningens status.

| Lampläge  | Status  |
|---|---|
| Lysdioderna blinkar var femte minut 10 gånger, med blått sken (upprepas högst 10 gånger). Pumpen har stannat. | <ul style="list-style-type: none"> <li>Det finns för litet näringslösning i vattenskålen. Du måste fylla på näringslösning.</li> <li>Pumpen är inte rätt fastsatt.</li> </ul> |

## Allmänna anvisningar

Följ anvisningarna, så använder du apparaten optimalt.

Ställ inte upp apparaten under följande förhållanden:

- i direkt solljus
- i närheten av klimataggregat och värmeelement
- utomhus
- på platser med frysrisk
- på platser med högre omgivningstemperatur än 36 °C.
- på vibrerande ytor, t.ex. på tvättmaskiner

## Förberedelse av apparaten

→ Fig. 2 - 3

### Anmärkningar

- Rengör alla delar före den första användningen.
- Lägg fram de rengjorda och torkade delarna så att de är klara att använda.

## Start av odlingen

### Anmärkningar

- Förslut alltid näringsämnesförpackningen lufttätt.
- Använd alltid näringsämnena i det angivna blandningsförhållandet. Tillsätt inga andra medel, t.ex. gödningsämnen.

→ Fig. 4 - 12

## Insättning av höjdmodul

→ Fig. 13 - 15

### Anmärkningar

- Sätt in högst 4 höjdmoduler samtidigt.
- Sätt in högst 2 ljusmoduler omväxlande med 2 standardhöjdmoduler.

## Påfyllning av näringslösning

→ Fig. 16 - 17

## Skörd av växter

- ▶ När växterna eller frukterna är tillräckligt stora kan skörden börja.

→ Fig. 18

## Inställning av sovläge

Efter 16 timmars aktivitet övergår apparaten automatiskt till sovläge och vaknar på nytt efter 8 timmar.

**sv** Tillfällig släckning av belysningen

- ▶ Lägg handen på lampenheten under tre sekunder tills lampenheten blinkar två gånger.  
→ Fig. 19
- ✓ Apparaten startar sitt 8 timmar långa sovläge.
- ✓ Sovlågets starttid är lagrad och finns kvar till den ändras på nytt.

### Anmärkningar

- Sovläget bör inledas på kvällen, så att växterna får tid att återhämta sig i mörker. På så sätt förhindras också störningar på grund av stark belysning, t.ex. i sovrummet.
- Stryk med handen över lampenheten för att tillfälligt tända belysningen i sovläget.

## Tillfällig släckning av belysningen

1. Stryk med handen över lampenheten för att släcka belysningen.  
→ Fig. 20
2. Stryk med handen över lampenheten för att tända belysningen på nytt.

### Anmärkningar

- Belysningen tänds åter automatiskt när nästa sovläge har avslutats.
- Om du släcker belysningen flera gånger om dagen kan växternas tillväxt påverkas negativt.

## Start av semesterläge

### Krav

- Minst en höjdm modul används.
- Näringslösningen är påfylld upp till markeringen **max**.
- ▶ Lägg handen på lampenheten under 10 sekunder tills lampenheten tänds på nytt.  
→ Fig. 21
- ✓ Apparaten står i semesterläge.

**Notera:** Stryk med handen över lampenheten för att avsluta semesterläget.

## Avkalkning av apparaten

### Anmärkningar

- Avkalka apparaten efter varje avslutad skörd (efter ca 3-5 månader).
- Avkalka apparaten med citronsyra eller med specialutvecklade avkalkningstabletter.

### Krav

- Det finns inga växtkapslar i växthållaren.
  - Apparaten är komplett hopmonterad, en höjdm modul är insatt och lampenheten är påsatt.
1. Förbered avkalkningslösningen. Välj något av följande alternativ:
    - Lös upp två teskedar citronsyra i 3 liter vatten som är ca 50 °C varmt.
    - Lös upp två avkalkningstabletter i 3 liter ljumt vatten och vänta 5 minuter.
  2. Fyll långsamt på den iordningsställda avkalkningslösningen i växthållaren.
  3. Lägg handen på lampenheten under 15 sekunder tills lampenheten tänds med blått sken.  
→ Fig. 22
- ✓ Pumpen går i ca 2½ minuter.

### Anmärkningar

- Om inte alla rester har lösts upp måste du låta avkalkningslösningen verka i minst 2 timmar och sedan starta om pumpen.
- Låt vid behov avkalkningslösningen verka i skålen över natten.

## Beställa avkalkningstabletter

Beställ avkalkningstabletter via kundtjänst.

| Mängd     | Beställningsnummer |
|-----------|--------------------|
| 6 x 18 g  | 311864             |
| 12 x 18 g | 311893             |

## Rengöring av apparaten

Rengör alla delar noggrant efter avkalkningen.

→ Fig. 23 - 24



**Anmärkningar**

- Rengör alla delar som det anges i rengöringsöversikten.
- Sätt efter torkningen ihop alla delarna i omvänd ordningsföljd.





**Hopsättning av bevattningsenheten**

→ Fig. 25 - 26

**Översikt rengöring**

→ Fig. 27

**Tillbehör**

| Tillbehör   | Beteckning | Användning  |
|---|------------|---|
| Höjdm modul<br>      | MSGZHB1    | Sätt in ytterligare en höjdm modul om växterna nästan har nått upp till lampenheten. Du kan nå en höjd upp till som mest 4 moduler.   |
| Boosterljusmodul<br> | MSGZHB2    | För en extra ljusportion. Då växer dina växter snabbare och kan skördas tidigare.<br><b>Tips!</b> För att få perfekta resultat kan du sätta in upp till två booster- eller blomljusmoduler omväxlande med höjdm modulerna.  |
| Blomljusmodul<br>    | MSGZHB3    | Det speciella ljuset för blomväxter. Det ökar blomningsglädjen och ger därmed rikare skördar.<br><b>Tips!</b> För att få perfekta resultat kan du sätta in upp till två booster- eller blomljusmoduler omväxlande med höjdm modulerna.  |
| VarioTray<br>         | MSGZSCT1   | Plantera samtidigt två olika microgreen och tre växtkapslar. <ul style="list-style-type: none"> <li>▪ Tillsätt 3 skerar (6 g) näringsämnen till 3 liter kallt kranvatten och häll det i vattenskålen.</li> <li>▪ Sätt ihop vattningsevenheten. Byt då växthållaren mot Vario Tray. Sätt in vattningsevenheten.</li> <li>▪ Tillsätt innehållet i en microgreen-fröpåse i vardera ett microgreen-avsnitt. Sätt på microgreen-kåpan.</li> <li>▪ Sätt 3 växtkapslar i hålen.</li> <li>▪ Sätt lampenheten på pumpen och anslut nätdelen. Lampenheten tänds med rosa sken och groningsfasen börjar.</li> <li>▪ När alla microgreens har grott efter 2-4 dagar tar du av microgreen-kåpan och sätter in en höjdm modul om det behövs. Efter omkring 7 dagar är dessa microgreens klara för skörd.</li> </ul> |
| Boosterinsats<br>   | MSGZBT12   | Byt ut växthållaren mot boosterinsatsen och plantera samtidigt 12 istället för 6 växtkapslar.<br><b>Tips!</b> Använd tätt växande växter i samma tillväxtgrupp.   |

## Avhjälpning av fel

### Pumpen startar 1 till 7 gånger per dag.

Normal bevattningscykel

- ▶ Apparaten utför automatiskt optimal bevattning.

### Pumpen avger höga eller ovanliga ljud jämfört med vid normal bevattning.

För lite näringslösning i vattenskålen.

- ▶ Fyll på näringslösning i vattenskålen.  
→ "*Påfyllning av näringslösning*", Sid. 51

Pumpen är igentäppt eller igenkalkad.

- ▶ Avkalka och rengör pumpen.  
→ "*Avkalkning av apparaten*", Sid. 52  
→ "*Rengöring av apparaten*", Sid. 52

### Ljusenheten tänds inte.

Apparaten är inte ansluten till elnätet.

1. Kontrollera att nätdelen är insatt i ett eluttag.
2. Kontrollera att anslutningskabeln är korrekt ansluten till pumpen.

Omgivningstemperatur högre än 40 °C.  
Övertemperaturskyddet har stängt av apparaten.

1. Kontrollera om uppställningsplatsen är varaktigt lämplig.  
→ "*Allmänna anvisningar*", Sid. 51
2. Stäng gardiner eller jalousier för att sänka rumstemperaturen.
3. När rumstemperaturen har sjunkit under 36 °C återställer du apparaten genom att koppla bort den från elnätet under minst 5 minuter.

Sovläget är inkopplat eller belysningen har släckts manuellt.

1. → "*Inställning av sovläge*", Sid. 51
2. → "*Tillfällig släckning av belysningen*", Sid. 52

Ljusenheten har ett elektroniskt problem

1. Låt apparaten vara frånkopplad från strömförsörjningen under några timmar för att återställa ljusenheten.
2. Ams.it apparaten på nytt.

**Notera:** Kontakta kundtjänsten om det inte går att avhjälpa felet på det sättet.

### Ljusenheten lyser med rött sken.

Apparaten mäter en mycket hög omgivningstemperatur, 36-40 °C.

1. Kontrollera om uppställningsplatsen är varaktigt lämplig.  
→ "*Allmänna anvisningar*", Sid. 51
2. Stäng gardiner eller jalousier för att sänka rumstemperaturen.

## Omhändertagande av begagnade apparater

- ▶ Omhänderta enheten miljövänligt.

Information om aktuell avfallshantering kan du få hos återförsäljare och kommun.



Denna enhet är märkt i enlighet med den europeiska direktivet 2012/19/EU om avfall som utgörs av eller innehåller elektroniska produkter (waste electrical and electronic equipment - WEEE).

Direktivet anger ramarna för inom EU giltigt återtagande och korrekt återvinning av uttjänta enheter.

## Kundtjänst

Utförligare information om garantitid och garantivillkor i ditt land finns hos service, återförsäljare eller på vår webbsajt. Kontaktuppgifter till kundtjänsten finns i kundtjänstförteckningen i slutet av bruksanvisningen eller på vår webbplats.



## Turvallisuus

- Lue tämä ohje huolellisesti.
- Säilytä ohjeet ja tuotetiedot myöhempää käyttötarvetta tai mahdollista uutta omistajaa varten.

Käytä laitetta vain:

- kasvien kasvattamiseen kasvikapseleista.
- yksityisissä kotitalouksissa ja kodinomaisen ympäristön suljetuissa tiloissa huonelämpötilassa.
- enintään 2000 m korkeudella merenpinnasta.

Kahdeksanvuotiaat ja sitä vanhemmat lapset ja sellaiset henkilöt, joilla on alentunut fyysinen, aistillinen tai henkinen toimintakyky tai joilta puuttuu kokemusta ja/tai tietoa laitteen käytöstä, saavat käyttää laitetta vain valvonnan alaisena tai kun heille on neuvottu, miten laitetta käytetään turvallisesti ja he ovat ymmärtäneet laitteesta aiheutuvat vaarat.

Lapset eivät saa leikkiä laitteella.

Lapset eivät saa puhdistaa laitetta tai tehdä sille mitään käyttäjälle kuuluvia huoltotöitä.

- ▶ Verkkolaitetta saa käyttää ja sen saa kytkeä sähköverkkoon vain tyyppikilven merkintöjen mukaisesti.
- ▶ Kytke ja käytä laitetta ainoastaan toimitukseen sisältyvän verkkolaitteen kanssa.
- ▶ Älä koskaan aseta laitetta kuumien pintojen päälle tai läheisyyteen.
- ▶ Ota huomioon, että laitteesta voi lähteä vaarallista, optista säteilyä.
- ▶ Älä katso suoraan valoon. Silmät voivat vahingoittua.

## Laite



Tästä löydät yleiskuvan laitteen osista.

→ Kuva **1**

|          |                             |
|----------|-----------------------------|
| <b>1</b> | Vesiallas                   |
| <b>2</b> | Kasteluosa                  |
| <b>3</b> | Kasvialusta                 |
| <b>4</b> | Ravinneliuoksen täyttöaukko |
| <b>5</b> | Pumppu                      |

|           |                         |
|-----------|-------------------------|
| <b>6</b>  | Verkkolaitteen liitäntä |
| <b>7</b>  | Korkeuspala (2 kpl)     |
| <b>8</b>  | Ohjausura               |
| <b>9</b>  | LED-valoyksikkö         |
| <b>10</b> | Anturi                  |
| <b>11</b> | Lusikka                 |
| <b>12</b> | Kasvikapselit           |
| <b>13</b> | Ravinteet               |

**14** Verkko-laite**Symbolit**

| Symboli  | Kuvaus  |
|--|---|
|  | Pumpun irrottaminen tai kiinnittäminen        |
|  | Pumpun merkintä                               |
| <b>max</b>   | Vesialtaan maksimaalinen täyttömäärä 3 litraa |

**Yhteenvedon valojen eri tiloista**

Tässä näet yhteenvedon valojen eri tiloista.

| Valojen tila                             | Tila  |
|--|---|
| LED-valoissa palaa vaaleanpunainen valo. | Laitte on itämisvaiheessa tai lomatoiminto on käynnistetty.           |
| LED-valoissa palaa valkoinen valo.       | Yksi tai useampi korkeuspala on paikoillaan. Laitte on vakio-tilassa. |
| LED-valot vilkkuvat 2 kertaa.            | Lepotilan ja vakio-tilan manuaalinen vaihto on vahvistettu.           |
| LED-valoissa palaa sininen valo.         | Kalkinpoisto on käynnistetty ja pumppu on käynnissä.                  |
| LED-valoissa palaa punainen valo.        | → "Toimintahäiriöiden korjaaminen", Sivu 59                           |
| LED-valot eivät pala.                    | → "Toimintahäiriöiden korjaaminen", Sivu 59                           |

**Ravinneliuoksen täyttömäärä**

Tässä näet yhteenvedon ravinneliuoksen tilasta.

| Valojen tila  | Tila   |
|---|--|
| LED-valoissa vilkkuu sininen valo 5 minuutin välein 10 kertaa (enint. 10) | <ul style="list-style-type: none"> <li>Vesialtaassa on liian vähän ravinneliuosta. Ravinneliuosta on lisättävä.</li> <li>Pumppua ei ole kiinnitetty oikein.</li> </ul> |

| Valojen tila | Tila   |
|--------------|--|
|              | toistoa).<br>Pumppu on kytkeytynyt pois toiminnasta. |

**Yleisiä ohjeita**

Noudata ohjeita voidaksesi käyttää laitetta parhaalla mahdollisella tavalla.

Laitetta ei saa sijoittaa seuraaviin paikkoihin:

- suoraan auringonpaisteeseen
- ilmastointi- ja lämmityslaitteiden lähetyville
- ulos
- paikkaan, jossa on jäätymisvaara
- paikkaan, jossa ympäristön lämpötila on yli 36 °C.
- tärisevälle pinnalle, esim. pesukoneen päälle

**Laitteen esivalmistelut**

→ Kuva **2** - **3**

**Huomautukset**

- Puhdista kaikki osat ennen ensimmäistä käyttökertaa.
- Aseta puhdistetut ja kuivatut osat valmiiksi käyttöä varten.

**Kasvatuksen aloittaminen****Huomautukset**

- Sulje ravinnepakkaus aina ilmatiiviisti.
- Käytä ravinteita aina ilmoitetussa sekoitus-suhteessa. Älä lisää muita aineita, esim. lannoitteita.

→ Kuva **4** - **12**

**Korkeuspalan asettaminen paikoilleen**

→ Kuva **13** - **15**

**Huomautukset**

- Kerrallaan voidaan käyttää enintään 4 korkeuspala.
- Käytä enintään 2 valoyksikköä vuorotellen 2 standardikorkeuspalan kanssa.

## Ravinneliuoksen lisääminen

→ Kuva **16** - **17**

### Sadonkorjuu

- ▶ Kun kasvit tai hedelmät ovat riittävän suuria, voit aloittaa sadonkorjuun.

→ Kuva **18**

### Lepotilan asettaminen

Laite siirtyy 16 tunnin toiminnan jälkeen automaattisesti lepotilaan ja "herää" taas 8 tunnin kuluttua.

- ▶ Pidä kättä valoyksikön päällä 3 sekunnin ajan, kunnes valoyksikkö vilkkuu 2 kertaa.

→ Kuva **19**

- ✓ Laite käynnistää 8 tuntia kestäväen lepotilan.
- ✓ Lepotilan aloitusaika on tallennettu ja jää muistiin, kunnes sitä muutetaan uudelleen.

#### Huomautukset

- Lepotilan tulisi alkaa illalla, jotta kasveilla on aikaa levätä pimeässä. Tällöin kirkas valo ei myöskään häiritse esim. makuuhuoneessa.
- Voit kytkeä valon tilapäisesti päälle lepotilassa pyyhkäisemällä kädellä valoyksikön yläpuolelta.

## Valon kytkeminen tilapäisesti pois päältä

1. Voit kytkeä valon pois päältä pyyhkäisemällä kädellä valoyksikön yläpuolelta.

→ Kuva **20**

2. Voit kytkeä valon jälleen päälle pyyhkäisemällä kädellä uudelleen valoyksikön yläpuolelta.

#### Huomautukset

- Valo kytkeytyy jälleen automaattisesti päälle, kun seuraava lepotila on päättynyt.
- Jos valo kytketään pois päältä useamman kerran päivässä, kasvien kasvu voi heikentyä.

## Lomatilan käynnistäminen

#### Vaatimukset

- Vähintään yksi korkeuspala on paikoillaan.
- Ravinneliuosta on täytetty merkintään **max** saakka.
- ▶ Pidä kättä valoyksikön päällä 10 sekunnin ajan, kunnes valoyksikössä palaa violetti valo.
- Kuva **21**
- ✓ Laite on lomatilassa.

**Huomautus:** Voit lopettaa lomatilan pyyhkäisemällä kädellä valoyksikön yläpuolelta.

## Kalkin poistaminen laitteesta

#### Huomautukset

- Poista laitteeseen kerääntynyt kalkki aina, kun koko sato on korjattu (noin 3-5 kuukauden kuluttua).
- Poista kalkki joko sitruunahapolla tai siihen erityisesti tarkoitetuilla kalkinpoistotableteilla.

#### Vaatimukset

- Kasvialustassa ei ole kasvikapseleita.
  - Laite on koottu täysin, yksi korkeuspala on paikoillaan ja valoyksikkö on paikoillaan.
1. Valmistele kalkinpoistoaineliuos. Valitse jokin seuraavista vaihtoehdoista:
    - Lisää kaksi teelusikallista sitruunahappoa 3 litraan 50 °C:een lämpöistä vettä.
    - Laita kaksi kalkinpoistotablettia 3 litraan haaleaa vettä ja odota 5 minuuttia.
  2. Täytä valmisteltu kalkinpoistoaineliuos hitaasti kasvialustaan.
  3. Pidä kättä valoyksikön päällä 15 sekunnin ajan, kunnes valoyksikössä palaa sininen valo.
- Kuva **22**
- ✓ Pumppu on käynnissä n. 2½ minuuttia.

## fi Laitteen puhdistus

### Huomautukset



- Jos kaikki kalkkikertymät eivät irtoa, anna kalkinpoistoaineliuoksen vaikuttaa vähintään 2 tunnin ajan ja käynnistä pumppu sitten uudelleen.
- Tarvittaessa anna kalkinpoistoaineliuoksen vaikuttaa vesialtaassa yön yli.

### Kalkinpoistotablettien tilaaminen

Voit tilata kalkinpoistotabletteja huoltopalvelun kautta.

| Määrä     | Tilausnumero |
|-----------|--------------|
| 6 x 18 g  | 311864       |
| 12 x 18 g | 311893       |

### Varusteet

| Varusteet   | Nimi    | Käyttö  |
|---|---------|---|
| Korkeuspala<br>          | MSGZHB1 | Kun kasvit ulottuvat melkein valoyksikköön saakka, lisää toinen korkeuspala. Saavuta jopa 4 palan enimmäiskorkeus.  |
| Tehostinvalomo duuli<br> | MSGZHB2 | Lisäännos valoa. Näin kasvit kasvavat nopeammin ja ne voidaan korjata aikaisemmin.<br><b>Ohje:</b> Täydellisen tuloksen saavuttamiseksi korkeuspalojen kanssa voidaan käyttää vuorotellen enintään kahta tehostin- tai kukkavalomoduulia.   |
| Kukkavalomoduuli<br>   | MSGZHB3 | Erikoisvalo kukkiville kasveille. Se lisää kukintaa ja takaa siten runsaamman sadon.<br><b>Ohje:</b> Täydellisen tuloksen saavuttamiseksi korkeuspalojen kanssa voidaan käyttää vuorotellen enintään kahta tehostin- tai kukkavalomoduulia. |

## Laitteen puhdistus

Puhdista kaikki osat huolellisesti kalkinpoiston jälkeen.

→ Kuva 23 - 24

### Huomautukset



- Puhdista kaikki osat puhdistusohjeiden mukaan.
- Kun kaikki osat ovat kuivuneet, kokoa ne jälleen päinvastaisessa järjestyksessä.

## Kasteluksikön kokoaminen

→ Kuva 25 - 26

## Puhdistusohjeet

→ Kuva 27

| Varusteet   | Nimi     | Käyttö  |
|---|----------|---|
| VarioTray<br>       | MSGZSCT1 | <p>Voit kasvattaa kahta erilaista miniversolajia ja kolmea kasvikapselia samaan aikaan.</p> <ul style="list-style-type: none"> <li>■ Sekoita 3 lusikallista (6 g) ravinnetta 3 litraan puhdasta johtovettä ja kaada se vesialtaaseen.</li> <li>■ Kokoa kasteluysikkö. Vaihda kasvialusta Vario Tray -tarjottimeen. Aseta kasteluysikkö paikalleen.</li> <li>■ Kaada miniversosiemennapin sisältö miniversoalustan yhdelle puolelle. Aseta miniversoalustan kansi paikoilleen.</li> <li>■ Aseta 3 kasvikapselia aukkoihin.</li> <li>■ Aseta valoyksikkö pumpun päälle ja kytke verkkolaite pistorasiaan. Valoyksikössä palaa vaaleanpunainen valo ja itämisvaihe alkaa.</li> <li>■ Kun miniversot ovat itäneet 2-4 päivän kuluttua, poista miniversoalustan kansi ja lisää tarvittaessa korkeuspala. Noin 7 päivän kuluttua miniversot ovat valmiita korjattaviksi.</li> </ul> |
| Tehostinlisäosa<br> | MSGZBT12 | <p>Vaihda kasvialustan tilalle tehostinlisäosa, jolloin voit istuttaa 12 kasvikapselia kerralla 6:n sijaan.</p> <p><b>Ohje:</b> Käytä samaan kasviryhmään kuuluvia, lähellä toisiaan kasvavia kasveja.</p>  |

## Toimintahäiriöiden korjaaminen

### Pumppu käynnistyy 1-7 kertaa päivässä.

Normaali kastelujakso

- ▶ Laite suorittaa optimaalisen kastelun automaattisesti.

### Pumppu pitää tavallisesta poikkeavaa tai voimakkaampaa ääntä kuin normaalin kastelun yhteydessä.

Vesialtaassa on liian vähän ravinneliuosta.

- ▶ Täytä vesialtaaseen ravinneliuosta.  
→ *"Ravinneliuoksen lisääminen"*, Sivu 57

Pumppu on tukossa tai kalkkiintunut.

- ▶ Poista kalkki ja puhdista pumppu.  
→ *"Kalkin poistaminen laitteesta"*, Sivu 57  
→ *"Laitteen puhdistus"*, Sivu 58

### Valoyksikkö ei pala.

Laitetta ei ole liitetty sähköverkkoon.

1. Tarkista, onko verkkolaite liitetty pistorasiaan.
2. Tarkista, onko liitäntäjohto kunnolla kiinni pumpussa.

Ympäristön lämpötila yli 40 °C.

Ylikuumenemissuoja on sammuttanut laitteen.

1. Tarkista, onko paikka soveltuva laitteen jatkuvaan käyttöön.  
→ *"Yleisiä ohjeita"*, Sivu 56
2. Alenna huonelämpötilaa sulkemalla verhot tai kaihtimet.
3. Kun huonelämpötila on laskenut alle 36 °C:n, palauta laitteen asetukset erottamalla se verkkovirrasta vähintään 5 minuutiksi.

Lepotila on päällä tai valo on sammutettu manuaalisesti.

1. → *"Lepotilan asettaminen"*, Sivu 57

**fi** Käytöstä poistetun laitteen hävittäminen

2. → "Valon kytkeminen tilapäisesti pois päältä", Sivu 57

Valoyksikön elektroniikassa on ongelma

1. Erotta laite virransyötöstä muutaman tunnin ajaksi, jotta valoyksikkö palautuu alkuperäiseen tilaan.
2. Liitä laite jälleen virransyöttöön.

**Huomautus:** Jos tämä ei poista häiriötä, käänny huoltopalvelun puoleen.

### **Valoyksikössä palaa punainen valo.**

Laite mittaa ympäristön erittäin korkean lämpötilan 36-40 °C.

1. Tarkista, onko paikka soveltuva laitteen jatkuvaan käyttöön.  
→ "Yleisiä ohjeita", Sivu 56
2. Alenna huonelämpötilaa sulkemalla verhot tai kaihtimet.

## **Käytöstä poistetun laitteen hävittäminen**

- Hävitä laite ympäristöystävällisesti.

Tarkempia tietoja kierrätysmahdollisuuksista saat kodinkoneliikkeistä sekä paikkakuntasi jätehuollosta vastaavilta viranomaisilta.



Tämän laitteen merkintä perustuu käytettyjä sähkö- ja elektroniikkalaitteita (waste electrical and electronic equipment - WEEE) koskevaan direktiiviin 2012/19/EU.

Tämä direktiivi määrittää käytettyjen laitteiden palautus- ja kierrätys-säännökset koko EU:n alueella.

## **Huoltopalvelu**

Lisätietoja käyttömaan takuujasta ja takuehdoista saat huoltopalvelustamme, jälleenmyyjältäsi tai verkkosivuiltamme. Huoltopalvelun yhteystiedot löydät ohjeen lopussa olevasta huoltopalveluluettelosta tai internet-sivuiltamme.



## Seguridad

- Lea atentamente estas instrucciones.
- Conservar las instrucciones y la información del producto para un uso posterior o para futuros propietarios.

Utilizar el aparato únicamente:

- para el cultivo de plantas procedentes de semillas en cápsula.
- en el uso doméstico privado y en espacios cerrados del entorno doméstico a temperatura ambiente.
- hasta a una altura de 2000 m sobre el nivel del mar.

Este aparato podrá ser usado por niños a partir de 8 años y por personas con limitaciones físicas, sensoriales o mentales, o que carezcan de conocimientos o de experiencia, siempre que cuenten con la supervisión de una persona responsable de su seguridad o hayan sido instruidos previamente en su uso y hayan comprendido los peligros que pueden derivarse del mismo.

No deje que los niños jueguen con el aparato.

La limpieza y el cuidado del aparato a cargo del usuario no deberán ser efectuados por niños.

- ▶ Conectar y operar la unidad de alimentación solo conforme a los datos que figuran en la placa de características.
- ▶ Conectar y operar el aparato solo con la unidad de alimentación suministrada.
- ▶ No colocar nunca el aparato sobre o cerca de superficies calientes.
- ▶ Tener en cuenta que este aparato puede emitir radiación óptica peligrosa.
- ▶ No mirar nunca directamente a la iluminación. Los ojos pueden resultar dañados.

## Aparato

Aquí encontrará una vista general de los componentes de su aparato.





→ Fig. **1**

|          |                    |
|----------|--------------------|
| <b>1</b> | Cuenco de goteo    |
| <b>2</b> | Inserto de riego   |
| <b>3</b> | Soporte de plantas |

|          |   |
|----------|---|
| <b>4</b> | Abertura de llenado para solución de nutrientes |
| <b>5</b> | Bomba   |
| <b>6</b> | Conexión de la fuente de alimentación           |
| <b>7</b> | Módulo de elevación (2 unidades)                |
| <b>8</b> | Ranura guía                                     |
| <b>9</b> | Unidad de iluminación con LED                   |

|    |                        |
|----|------------------------|
| 10 | Sensor                 |
| 11 | Cuchara                |
| 12 | Cápsulas de plantas    |
| 13 | Nutrientes             |
| 14 | Unidad de alimentación |

## Símbolos

| Símbolo  | Descripción   |
|--|---|
|  | Soltar  o fijar la bomba  |
|  | Marca para la bomba   |
| max  | Capacidad máxima del cuenco de goteo 3 litros   |

## Vista general de los modos luminosos

Aquí encontrará una vista general de los diferentes modos luminosos.

| Modo luminoso                        | Estado  |
|--------------------------------------|---|
| Los LED se iluminan en color rosa.   | El aparato se encuentra en la fase de germinación o está activado el modo de vacaciones.                        |
| Los LED se iluminan en color blanco. | Un módulo de elevación o varios módulos de elevación están colocados. El aparato se encuentra en modo estándar. |
| Los LED parpadean 2 veces.           | Se ha confirmado el cambio manual entre el modo de reposo y el modo estándar.                                   |
| Los LED se iluminan en azul.         | La descalcificación ha comenzado y la bomba está en marcha.   |
| Los LED se iluminan en rojo.         | → "Solucionar pequeñas averías", Página 66  |
| Los LED no se iluminan.              | → "Solucionar pequeñas averías", Página 66  |

## Capacidad de la solución de nutrientes

Aquí encontrará una vista general sobre el estado de la solución de nutrientes.

| Modo luminoso  | Estado   |
|--|--|
| Los LED parpadean en azul 10 veces cada 5 minutos (10 repeticiones como máximo). La bomba se ha apagado. | <ul style="list-style-type: none"> <li>En el cuenco de goteo hay muy poca solución de nutrientes. Es necesario añadir solución de nutrientes.</li> <li>La bomba no está correctamente fijada.</li> </ul> |

## Advertencias de carácter general

Tener en cuenta las indicaciones para poder utilizar su aparato de forma óptima. No instalar el aparato bajo las siguientes condiciones:

- bajo la radiación solar directa
- cerca de aparatos de climatización y de calefacción
- en exteriores
- en zonas con riesgo de heladas
- en zonas con una temperatura ambiente superior a los 36 °C.
- sobre superficies que vibren, p. ej., sobre lavadoras

## Preparar el aparato

→ Fig. 2 - 3

### Notas

- Limpiar todas las piezas antes del primer uso.
- Tener preparadas las piezas limpias y secas para su utilización.

## Iniciar el cultivo

### Notas

- Cerrar siempre el envase de nutrientes herméticamente.

- Utilizar siempre la proporción de mezcla de los nutrientes indicada. No añadir otros productos, p. ej., fertilizante.

→ Fig. **4** - **12**

## Colocar el módulo de elevación

→ Fig. **13** - **15**

### Notas

- Colocar, como máximo, 4 módulos de elevación al mismo tiempo.
- Colocar, como máximo, 2 módulos de iluminación alternativamente con 2 módulos de elevación estándar.

## Rellenar la solución de nutrientes

→ Fig. **16** - **17**

## Cosechar las plantas

- ▶ Cuando las plantas o las frutas sean lo suficientemente grandes, empezar con la cosecha.  
→ Fig. **18**

## Ajustar el modo de reposo

Tras 16 horas de actividad, el aparato pasa automáticamente al modo de reposo y se vuelve a despertar 8 horas más tarde.

- ▶ Colocar la mano sobre la unidad de iluminación durante 3 segundos hasta que la unidad de iluminación parpadee 2 veces.  
→ Fig. **19**
- ✓ El aparato inicia el modo de reposo de 8 horas.
- ✓ La hora de inicio del modo de reposo se guarda y se conserva hasta que se vuelve a cambiar.

### Notas

- El modo de reposo debería empezar por la noche para que las plantas tengan tiempo de recuperarse en la oscuridad. Así también se evitan molestias a causa de la iluminación, p. ej., en el dormitorio.

- Para encender temporalmente la iluminación en modo de reposo, pasar la mano por encima de la unidad de iluminación.

## Apagar temporalmente la iluminación

1. Para apagar la iluminación, pasar la mano por encima de la unidad de iluminación.  
→ Fig. **20**
2. Para volver a activar la iluminación, volver a pasar la mano por encima de la unidad de iluminación.

### Notas

- La iluminación vuelve a encenderse automáticamente cuando finaliza el siguiente modo de reposo.
- Apagar la iluminación varias veces al día puede afectar negativamente al crecimiento de las plantas.

## Iniciar el modo de vacaciones

### Requisitos

- Se ha montado un módulo de elevación como mínimo.
- La solución de nutrientes está llena hasta la marca **max**.
- ▶ Colocar la mano sobre la unidad de iluminación durante 10 segundos hasta que la unidad de iluminación se ilumine en color violeta.  
→ Fig. **21**
- ✓ El aparato se encuentra en el modo de vacaciones.

**Nota:** Para finalizar el modo de vacaciones, pasar la mano por encima de la unidad de iluminación.

## Descalcificar el aparato

### Notas

- Descalcificar el aparato después de cada cosecha completa (tras aprox. 3 - 5 meses).

## es Limpieza del aparato

- Puede optarse por descalcificar el aparato con ácido cítrico o con pastillas de descalcificación desarrolladas especialmente para ese fin.

### Requisitos

- No hay cápsulas de plantas en el soporte para plantas.
- El aparato está completamente montado, hay un módulo de elevación instalado y la unidad de iluminación está colocada.

1. Preparar la solución de descalcificación. Seleccionar una de las siguientes opciones:

- Disolver dos cucharaditas de ácido cítrico en 3 litros de agua caliente, a aprox. 50 °C.
- Disolver dos pastillas descalcificadoras en 3 litros de agua templada y esperar 5 minutos.

2. Llenar el soporte de plantas lentamente con la solución de descalcificación preparada.

3. Colocar la mano sobre la unidad de iluminación durante 15 segundos hasta que la unidad de iluminación se ilumine en color azul.

→ Fig. **22**

- ✓ La bomba se pone en marcha durante unos 2½ minutos.

### Notas

- Si no se han disuelto todos los restos, dejar que la solución de descalcificación actúe durante, como mínimo, 2 horas y después volver a arrancar la bomba.
- Si es necesario, dejar que la solución de descalcificación actúe durante toda la noche en el cuenco.

### Pedido de pastillas de descalcificación

Solicitar las pastillas de descalcificación a través del Servicio de Asistencia Técnica.

| Cantidad  | Número de pedido |
|-----------|------------------|
| 6 x 18 g  | 311864           |
| 12 x 18 g | 311893           |

### Limpieza del aparato

Después de la descalcificación, limpiar minuciosamente todas las piezas.

→ Fig. **23** - **24**

### Notas

- Limpiar todas las piezas como se indica en la vista general de la limpieza.
- Una vez secas, volver a montar todas las piezas en orden inverso.

### Montaje de la unidad de riego

→ Fig. **25** - **26**

### Vista general de limpieza

→ Fig. **27**

## Accesorios

| Accesorios   | Denominación | Aplicación  |
|--|--------------|---|
| Módulo de elevación<br> | MSGZHB1      | Añada otro módulo de elevación cuando las plantas prácticamente hayan alcanzado la unidad de iluminación. Alcance una altura máxima de hasta 4 módulos. |

| Accesorios   | Denominación | Aplicación  |
|--|--------------|---|
| Módulo de iluminación Booster  | MSGZHB2      | <p>Para una porción adicional de luz. De esta forma, sus plantas crecen más rápido y pueden ser cosechadas antes de tiempo.</p> <p><b>Consejo:</b> Para resultados perfectos, se pueden utilizar hasta dos módulos Booster o de iluminación de flores alternativamente a los módulos de elevación.</p>  |
|   |              |   |
| Módulo de iluminación de flores  | MSGZHB3      | <p>La luz especial para las plantas con flores. Esta aumenta la capacidad de florecer y, por tanto, permite cosechas más ricas.</p> <p><b>Consejo:</b> Para resultados perfectos, se pueden utilizar hasta dos módulos Booster o de iluminación de flores alternativamente a los módulos de elevación.</p>  |
|   |              |   |
| VarioTray  | MSGZSCT1     | <p>Plante 2 Microgreens distintos al mismo tiempo y 3 cápsulas de plantas.</p> <ul style="list-style-type: none"> <li>■ Añadir 3 cucharas (6 g) de nutrientes en 3 litros de agua fresca del grifo y verter la mezcla en el cuenco de goteo.</li> <li>■ Montar la unidad de riego. Al hacerlo, sustituir el soporte de plantas por el soporte Vario Tray. Insertar la unidad de riego.</li> <li>■ Añadir el contenido de una bolsa de semillas Microgreen en cada una de las secciones Microgreen. Colocar la cubierta Microgreen.</li> <li>■ Colocar 3 cápsulas de plantas en las aberturas.</li> <li>■ Colocar la unidad de iluminación sobre la bomba y conectar la unidad de alimentación. La unidad de iluminación se ilumina en color rosa y comienza la fase de germinación.</li> <li>■ Si los Microgreens han germinado tras 2 - 4 días, retirar la cubierta del Microgreen y, en caso necesario, colocar un módulo de elevación. Después de aproximadamente 7 días, los Microgreens están listos para la cosecha.</li> </ul> |
|    |              |   |
| Accesorio para booster   | MSGZBT12     | <p>Sustituir el soporte para plantas por el accesorio Booster y colocar al mismo tiempo 12 cápsulas de plantas en lugar de 6.</p> <p><b>Consejo:</b> Utilizar plantas que crezcan muy juntas del mismo grupo de crecimiento.</p>  |
|  |              |   |

**es** Solucionar pequeñas averías

## Solucionar pequeñas averías

### La bomba se activa de 1 a 7 veces al día.

Ciclo de riego normal

- ▶ El aparato ejecuta automáticamente un riego óptimo.

### La bomba hace ruidos fuertes o anómalos en comparación con el proceso de riego normal.

En el cuenco de goteo hay muy poca solución de nutrientes.

- ▶ Eche solución de nutrientes en el cuenco de goteo.  
→ *"Rellenar la solución de nutrientes",*  
*Página 63*

La bomba está bloqueada o calcificada.

- ▶ Descalcificar y limpiar la bomba.  
→ *"Descalcificar el aparato",* *Página 63*  
→ *"Limpieza del aparato",* *Página 64*

### La unidad de iluminación no se ilumina.

El aparato no está conectado a la red eléctrica.

1. Comprobar si la unidad de alimentación está conectada a una toma de corriente.
2. Comprobar si el cable de conexión está correctamente conectado a la bomba.

Temperatura ambiente por encima de 40 °C. La protección contra sobrecalentamiento ha desconectado el aparato.

1. Comprobar si el emplazamiento es adecuado de forma permanente.  
→ *"Advertencias de carácter general",*  
*Página 62*
2. Cerrar las cortinas o persianas para bajar la temperatura ambiente.
3. Si la temperatura ambiente ha descendido por debajo de 36 °C, debe restablecerse el aparato desconectándolo de la red eléctrica durante al menos 5 minutos.

El modo de reposo está conectado o la iluminación está desconectada manualmente.

1. → *"Ajustar el modo de reposo",*  
*Página 63*
2. → *"Apagar temporalmente la iluminación",* *Página 63*

La unidad de iluminación tiene un problema electrónico

1. Desconectar el aparato de la alimentación de corriente durante algunas horas para restablecer la unidad luminosa.
2. Volver a conectar el aparato.

**Nota:** En caso de no poder subsanar la avería, avisar al servicio de asistencia técnica.

### La unidad de iluminación se ilumina en rojo.

El aparato mide una temperatura ambiente muy elevada de 36-40 °C.

1. Comprobar si el emplazamiento es adecuado de forma permanente.  
→ *"Advertencias de carácter general",*  
*Página 62*
2. Cerrar las cortinas o persianas para bajar la temperatura ambiente.

## Eliminación del aparato usado

- ▶ Desechar el aparato de forma respetuosa con el medio ambiente.  
Puede obtener información sobre las vías y posibilidades actuales de desecho de materiales de su distribuidor o ayuntamiento local.



---

Este aparato está marcado con el símbolo de cumplimiento con la Directiva Europea 2012/19/UE relativa a los aparatos eléctricos y electrónicos usados (Residuos de aparatos eléctricos y electrónicos RAEE). La directiva proporciona el marco general válido en todo el ámbito de la Unión Europea para la retirada y la reutilización de los residuos de los aparatos eléctricos y electrónicos.

---

## Servicio de Asistencia Técnica

Para obtener información detallada sobre el periodo de validez de la garantía y las condiciones de garantía en su país, póngase en contacto con nuestro Servicio de Asistencia Técnica o con su distribuidor, o bien consulte nuestra página web. Los datos de contacto del Servicio de Asistencia Técnica se encuentran en el directorio adjunto al final de las instrucciones o en nuestra página web.

## **Segurança**

- Leia atentamente este manual.
- Guarde estas instruções e as informações sobre o produto para posterior utilização ou para entregar a futuros proprietários.

Utilize o aparelho apenas:

- para o cultivo de plantas a partir de cápsulas.
- para uso doméstico e em espaços fechados domésticos à temperatura ambiente.
- a uma altitude até 2000 m acima do nível do mar.

Este aparelho pode ser utilizado por crianças a partir dos 8 anos e por pessoas com capacidades físicas, sensoriais ou mentais reduzidas ou com falta de experiência e/ou conhecimentos, se forem devidamente supervisionadas ou instruídas na utilização com segurança do aparelho e tiverem compreendido os perigos daí resultantes.

As crianças não podem brincar com o aparelho.

A limpeza e a manutenção pelo utilizador não podem ser realizadas por crianças.

- ▶ Ligue e utilize a ficha de ligação apenas de acordo com as indicações na placa de características.
- ▶ Ligue e opere o aparelho apenas com a ficha de ligação fornecida.
- ▶ Nunca colocar o aparelho sobre ou nas proximidades de superfícies quentes.
- ▶ Tenha em consideração que este aparelho pode dar origem a radiação óptica perigosa.
- ▶ Nunca olhe diretamente para a iluminação. Pode causar danos aos olhos.

## **Aparelho**

Aqui encontra uma vista geral dos componentes do seu aparelho.

→ Fig. **1**





- |          |                      |
|----------|----------------------|
| <b>1</b> | Reservatório de água |
| <b>2</b> | Inserto de irrigação |
| <b>3</b> | Suporte de plantas   |

- |          |   |
|----------|---|
| <b>4</b> | Abertura de enchimento para solução de nutrientes |
| <b>5</b> | Bomba   |
| <b>6</b> | Conexão da ficha de ligação                       |
| <b>7</b> | Módulo de crescimento (2 unidades)                |
| <b>8</b> | Ranhura de guia                                   |
| <b>9</b> | Unidade de luz com LEDs                           |



|    |                     |
|----|---------------------|
| 10 | Sensor              |
| 11 | Colher              |
| 12 | Cápsulas de plantas |
| 13 | Nutrientes          |
| 14 | Ficha de ligação    |

## Símbolos

| Símbolo  | Descrição   |
|--|---|
|  | Soltar  ou fixar  a bomba |
|  | Marcação para a bomba   |
| max  | Capacidade máxima do reservatório de água 3 litros  |

## Vista geral dos modos de luz

Aqui encontra uma vista geral dos diferentes modos de luz.

| Modo de luz                       | Estado  |
|-----------------------------------|---|
| Os LEDs acendem-se a cor-de-rosa. | O aparelho está na fase de germinação ou o modo de férias está ligado.                                    |
| Os LEDs acendem-se a branco.      | Um módulo de crescimento ou vários módulos de crescimento são utilizados. O aparelho está no modo padrão. |
| Os LEDs piscam 2 vezes.           | A mudança manual entre o modo de repouso e o modo padrão está confirmada.                                 |
| Os LEDs acendem-se a azul.        | A descalcificação foi iniciada e a bomba está em funcionamento.   |
| Os LEDs acendem-se a vermelho.    | → "Eliminar falhas",<br>Página 72   |
| Os LEDs não se acendem.           | → "Eliminar falhas",<br>Página 72   |

## Capacidade da solução de nutrientes

Aqui encontra uma vista geral do estado da solução de nutrientes.

| Modo de luz  | Estado  |
|--|---|
| Os LEDs piscam a cada 5 minutos 10 vezes a azul (máx. 10 repetições). A bomba desligou-se. | <ul style="list-style-type: none"> <li>■ Há muito pouca solução de nutrientes no reservatório de água. É necessário encher com solução de nutrientes.</li> <li>■ A bomba não está corretamente fixada.</li> </ul> |

## Indicações gerais

Respeite as indicações, de modo a tirar o maior proveito do seu aparelho. Não instale o aparelho nas seguintes condições:

- sob radiação direta do sol
- na proximidade de aparelhos de ar condicionado e aquecedores
- ao ar livre
- em locais com perigo de gelo
- em locais com uma temperatura ambiente superior a 36 °C.
- em superfícies com vibrações, p. ex. em cima de máquinas de lavar roupa

## Preparar o aparelho

→ Fig. 2 - 3

### Notas

- Limpe todas as peças antes da primeira utilização.
- Prepare as peças limpas e secas para a utilização.

## Iniciar o cultivo

### Notas

- Feche o pacote de nutrientes sempre hermeticamente.
- Utilize os nutrientes sempre na relação de mistura indicada. Não adicione outros produtos, p. ex. fertilizante.

→ Fig. 4 - 12

pt Colocar o módulo de crescimento

## Colocar o módulo de crescimento

→ Fig. 13 - 15

### Notas

- Coloque no máximo 4 módulos de crescimento em simultâneo.
- Coloque no máximo 2 módulos de luz alternadamente com 2 módulos de crescimento padrão.

## Reencher solução de nutrientes

→ Fig. 16 - 17

## Colher as plantas

- ▶ Inicie a colheita quando as plantas ou os frutos tiverem tamanho suficiente.

→ Fig. 18

## Regular o modo de repouso

Após 16 horas de atividade, o aparelho entra automaticamente em modo de repouso e desperta novamente após 8 horas.

- ▶ Coloque a mão sobre a unidade de luz durante 3 segundos até a unidade de luz piscar 2 vezes.

→ Fig. 19

- ✓ O aparelho inicia o modo de repouso de 8 horas.
- ✓ A hora de início do modo de repouso permanece memorizada até ser alterada novamente.

### Notas

- O modo de repouso deve iniciar à noite, para que as plantas tenham uma fase de descanso no escuro. Dessa forma evita-se também uma interferência devido à iluminação intensa, p. ex. no quarto.
- Para ligar temporariamente a iluminação no modo de repouso, passe com a mão sobre a unidade de luz.

## Desligar temporariamente a iluminação

1. Para desligar a iluminação, passe com a mão sobre a unidade de luz.

→ Fig. 20

2. Para ligar novamente a iluminação, volte a passar com a mão sobre a unidade de luz.

### Notas

- A iluminação volta a ligar-se automaticamente depois de o próximo modo de repouso terminar.
- Desligar a iluminação várias vezes durante o dia pode influenciar negativamente o crescimento das plantas.

## Iniciar o modo de férias

### Requisitos

- Está colocado pelo menos um módulo de crescimento.
- A solução de nutrientes é enchida até à marcação **max**.
- ▶ Coloque a mão sobre a unidade de luz durante 10 segundos até esta se acender a violeta.

→ Fig. 21

- ✓ O aparelho encontra-se no modo de férias.

**Nota:** Para terminar o modo de férias, passe com a mão sobre a unidade de luz.

## Descalcificar o aparelho

### Notas

- Descalcifique o aparelho após cada colheita total (depois de aprox. 3-5 meses).
- Descalcifique o aparelho opcionalmente com ácido cítrico ou com pastilhas de descalkificação especialmente desenvolvidas.

### Requisitos

- Não há cápsulas de plantas no suporte de plantas.
- O aparelho está totalmente montado, é utilizado um módulo de crescimento e a unidade de luz está colocada.

1. Prepare a solução de descalcificação. Selecione uma das seguintes opções:
    - Diluir duas colheres de chá de ácido cítrico em 3 litro de água morna a aprox. 50 °C.
    - Diluir duas pastilhas de descalcificação em 3 litros de água morna e aguardar 5 minutos.
  2. Deite lentamente a solução de descalcificação preparada no suporte de plantas.
  3. Coloque a mão sobre a unidade de luz durante 15 segundos até esta se acender a azul.
 

→ Fig. **22**
- ✓ A bomba funciona durante aprox. 2½ minutos.

### Notas

- Se não forem soltos todos os resíduos, deixe a solução de descalcificação atuar durante pelo menos 2 horas e depois inicie novamente a bomba.
- Se necessário, deixe a solução de descalcificação atuar durante a noite no reservatório.

## Encomendar pastilhas de descalcificação

Encomende as pastilhas de descalcificação através do serviço de apoio ao consumidor.

| Quantidade | Referência |
|------------|------------|
| 6 x 18 g   | 311864     |
| 12 x 18 g  | 311893     |

## Limpeza do aparelho

Após a descalcificação limpe bem todas as peças.

→ Fig. **23** - **24**

### Notas

- Limpe todas as peças conforme indicado na vista geral da limpeza.
- Depois de secar todas as peças, monte-as novamente na sequência inversa.



## Montar a unidade de irrigação



→ Fig. **25** - **26**

## Vista geral da limpeza

→ Fig. **27**

## Acessórios

| Acessórios   | Designação | Utilização  |
|--|------------|---|
| Módulo de crescimento<br> | MSGZHB1    | Adicione mais um módulo de crescimento quando as plantas tiverem quase atingido a unidade de luz. Alcance uma altura máxima de até 4 módulos.   |
| Módulo de luz booster<br> | MSGZHB2    | Para uma porção de luz adicional. Assim, as suas plantas crescem mais rapidamente e podem ser colhidas mais cedo.<br><b>Dica:</b> Para resultados perfeitos, podem ser usados até dois módulos booster ou de luz de flor em alternância com os módulos de crescimento.      |
| Módulo de luz de flor<br> | MSGZHB3    | A luz especial para plantas que florescem. Ela aumenta a capacidade de florescimento, garantindo colheitas mais ricas.<br><b>Dica:</b> Para resultados perfeitos, podem ser usados até dois módulos booster ou de luz de flor em alternância com os módulos de crescimento. |

| Acessórios   | Designação | Utilização   |
|--|------------|--|
| VarioTray<br>                | MSGZSCT1   | <p>Plante em simultâneo 2 microgreens diferentes e 3 cápsulas de plantas.</p> <ul style="list-style-type: none"> <li>■ Deite 3 colheres (6 g) de nutrientes em 3 litros de água da torneira fresca e encha no reservatório de água.</li> <li>■ Montar a unidade de irrigação. Substitua ao mesmo tempo o suporte de plantas pelo Vario Tray. Insira a unidade de irrigação.</li> <li>■ Deite o conteúdo de um saco de sementes microgreen em cada uma das secções microgreen. Coloque a cobertura microgreen.</li> <li>■ Coloque 3 cápsulas de plantas nas aberturas.</li> <li>■ Coloque a unidade de luz na bomba e encaixe a ficha de ligação. A unidade de luz acende-se a cor-de-rosa e é iniciada a fase de germinação.</li> <li>■ Quando os microgreens tiverem germinado após 2-4 dias, retire a cobertura microgreen e utilize um módulo de crescimento, se necessário. Depois de aproximadamente 7 dias, os microgreens ficam prontos para a colheita.</li> </ul> |
| Peça de encaixe booster<br> | MSGZBT12   | <p>Substitua o suporte de plantas pela peça de encaixe booster e plante simultaneamente 12 em vez de 6 cápsulas de plantas.</p> <p><b>Dica:</b> Utilize plantas, que crescem a pouca distância, do mesmo grupo de crescimento.</p>   |

## Eliminar falhas

### A bomba inicia-se 1 a 7 vezes por dia.

Ciclo de irrigação normal

- ▶ O seu aparelho realiza automaticamente a irrigação ideal.

### A bomba faz mais ruído ou ruídos estranhos comparativamente ao processo de irrigação normal.

Muito pouca solução de nutrientes no reservatório de água.

- ▶ Encha solução de nutrientes no reservatório de água.  
→ *"Reencher solução de nutrientes", Página 70*

A bomba está entupida ou calcificada.

- ▶ Descalcifique e limpe a bomba.  
→ *"Descalcificar o aparelho", Página 70*  
→ *"Limpeza do aparelho", Página 71*

### A unidade de luz não se acende.

O aparelho não está ligado à corrente.

1. Verifique se a ficha de ligação está ligada a uma tomada.
2. Verifique se o cabo de ligação está bem ligado à bomba.

Temperatura ambiente acima dos 40 °C. A proteção contra sobreaquecimento desligou o aparelho.

1. Verifique se o local é permanentemente adequado.  
→ *"Indicações gerais", Página 69*
2. Feche os cortinados ou as persianas para baixar a temperatura ambiente.
3. Se a temperatura ambiente cair abaixo de 36 °C, reponha o aparelho, desligando-o durante, pelo menos, 5 minutos.

O modo de repouso está ligado ou a iluminação foi desligada manualmente.

1. → *"Regular o modo de repouso", Página 70*
2. → *"Desligar temporariamente a iluminação", Página 70*

A unidade de luz tem um problema eletrónico

1. Desligue o aparelho da alimentação de corrente durante algumas horas para repor a unidade de luz.
2. Volte a ligar o aparelho.

**Nota:** Se não for possível eliminar a anomalia, deve dirigir-se aos Serviços Técnicos.

#### **A unidade de luz acende-se a vermelho.**

O aparelho mede uma temperatura ambiente muito alta de 36-40 °C.

1. Verifique se o local é permanentemente adequado.  
→ *"Indicações gerais", Página 69*
2. Feche os cortinados ou as persianas para baixar a temperatura ambiente.

### **Eliminar o aparelho usado**

- ▶ Elimine o aparelho de forma ecológica.

Para obter mais informações sobre os procedimentos atuais de eliminação, contacte o seu Agente Especializado ou os Serviços Municipais da sua zona.



Este aparelho está marcado em conformidade com a Directiva 2012/19/UE relativa aos resíduos de equipamentos eléctricos e electrónicos (waste electrical and electronic equipment - WEEE). A directiva estabelece o quadro para a criação de um sistema de recolha e valorização dos equipamentos usados válido em todos os Estados Membros da União Europeia.

### **Assistência Técnica**

Podem obter informações detalhadas sobre o período e as condições de garantia no seu país junto da nossa Assistência Técnica, do comerciante ou na nossa página web.

Os dados de contacto da Assistência Técnica encontram-se no registo de pontos de Assistência Técnica no fim das instruções ou na nossa página web.

## Ασφάλεια

- Διαβάστε προσεκτικά αυτές τις οδηγίες.
- Φυλάξτε τις οδηγίες καθώς και τις πληροφορίες προϊόντος για μετέπειτα χρήση ή για τον επόμενο κάτοχο της συσκευής.

Χρησιμοποιείτε τη συσκευή μόνο:

- για την καλλιέργεια φυτών από κάψουλες φυτών.
- στα ιδιωτικά νοικοκυριά και σε κλειστούς χώρους του οικιακού περιβάλλοντος σε θερμοκρασία δωματίου.
- μέχρι ένα ύψος από 2000 m πάνω από την επιφάνεια της θάλασσας.

Αυτή η συσκευή μπορεί να χρησιμοποιείται από παιδιά από 8 ετών και άνω και από πρόσωπα με μειωμένες φυσικές, αισθητήριες ή νοητικές ικανότητες καθώς και έλλειψη εμπειρίας και/ή γνώσης, αν επιβλέπονται ή έχουν κατατοπιστεί σχετικά με την ασφαλή χρήση της συσκευής και έχουν κατανοήσει τους κινδύνους που απορρέουν από αυτή.

Τα παιδιά δεν επιτρέπεται να παίζουν με τη συσκευή.

Ο καθαρισμός και η συντήρηση από το χρήστη δεν επιτρέπεται να εκτελείται από παιδιά.

- ▶ Συνδέετε και χρησιμοποιείτε το τροφοδοτικό μόνο σύμφωνα με τα στοιχεία που αναφέρονται στην πινακίδα τύπου.
- ▶ Συνδέετε και χρησιμοποιείτε τη συσκευή μόνο με το συμπαραδιδόμενο τροφοδοτικό.
- ▶ Μην τοποθετείτε τη συσκευή ποτέ επάνω ή κοντά σε καυτές επιφάνειες.
- ▶ Προσέξτε, ότι από αυτήν τη συσκευή μπορεί να προέλθει επικίνδυνη οπτική ακτινοβολία.
- ▶ Μην κοιτάτε ποτέ απευθείας στον φωτισμό. Τα μάτια μπορεί να υποστούν βλάβη.

## Συσκευή

Εδώ θα βρείτε μια επισκόπηση για τα εξαρτήματα της συσκευής σας.





→ Εικ. **1**

|          |                   |
|----------|-------------------|
| <b>1</b> | Λεκάνη νερού      |
| <b>2</b> | Στέλεχος άρδευσης |
| <b>3</b> | Στήριγμα φυτών    |

|          |                                      |
|----------|--------------------------------------|
| <b>4</b> | Στόμιο πλήρωσης για θρεπτικό διάλυμα |
| <b>5</b> | Αντλία                               |
| <b>6</b> | Σύνδεση τροφοδοτικού                 |
| <b>7</b> | Δομοστοιχείο ύψους (2 τεμάχια)       |
| <b>8</b> | Εσοχή οδηγός                         |

|           |                                   |
|-----------|-----------------------------------|
| <b>9</b>  | Μονάδα φωτός με φωτοδιόδους (LED) |
| <b>10</b> | Αισθητήρας                        |
| <b>11</b> | Κουτάλι                           |
| <b>12</b> | Κάψουλες φυτών                    |
| <b>13</b> | Θρεπτικές ουσίες                  |
| <b>14</b> | Τροφοδοτικό                       |

## Σύμβολα

| Σύμβολο  | Περιγραφή   |
|--|---|
|  | Λύστε  ή στερεώστε  την αντλία |
|  | Μαρκάρισμα για αντλία   |
| <b>max</b>   | μέγιστη ποσότητα πλήρωσης της λεκάνης νερού 3 λίτρα   |

## Επισκόπηση των λειτουργιών φωτισμού

Εδώ θα βρείτε μια επισκόπηση των διαφόρων λειτουργιών φωτισμού.

| Λειτουργία φωτισμού              | Κατάσταση  |
|----------------------------------|--|
| Τα LED ανάβουν ροζ.              | Η συσκευή βρίσκεται στη φάση βλάστησης ή η λειτουργία διακοπών είναι ενεργοποιημένη.                   |
| Τα LED ανάβουν λευκά.            | Ένα ή περισσότερα δομοστοιχεία ύψους είναι τοποθετημένα. Η συσκευή βρίσκεται στην κανονική λειτουργία. |
| Τα LED αναβοσβήνουν 2 φορές.     | Η χειροκίνητη αλλαγή μεταξύ της λειτουργίας ηρεμίας και της κανονικής λειτουργίας είναι επιβεβαιωμένη. |
| Τα LED ανάβουν μπλε.             | Άρχισε η απασβέστωση και η αντλία λειτουργεί.  |
| Τα LED ανάβουν με κόκκινο χρώμα. | → "Αποκατάσταση βλαβών", Σελίδα 79   |

## Λειτουργία φωτισμού

Τα LED δεν ανάβουν.

## Κατάσταση

→ "Αποκατάσταση βλαβών", Σελίδα 79

## Ποσότητα πλήρωσης του θρεπτικού διαλύματος

Εδώ θα βρείτε μια επισκόπηση για την κατάσταση του θρεπτικού διαλύματος.

## Λειτουργία φωτισμού

Τα LED αναβοσβήνουν κάθε 5 λεπτά 10 φορές μπλε (μέγ. 10 επαναλήψεις). Η αντλία απενεργοποιήθηκε.

## Κατάσταση

- Στη λεκάνη νερού υπάρχει πολύ λίγο θρεπτικό διάλυμα. Είναι απαραίτητη η συμπλήρωση θρεπτικού διαλύματος.
- Η αντλία δεν είναι σωστά στερεωμένη.

## Γενικές υποδείξεις

Προσέξτε τις υποδείξεις, για να εκμεταλλευτείτε ιδανικά τη συσκευή σας.

Μην εγκαταστήσετε τη συσκευή υπό τις ακόλουθες συνθήκες:

- Κάτω από άμεση ηλιακή ακτινοβολία
- Κοντά σε κλιματιστικά και συσκευές θέρμανσης
- Στην ύπαιθρο
- Σε περιοχές επικίνδυνες για πάγο
- Σε περιοχές με μια θερμοκρασία περιβάλλοντος πάνω από 36 °C.
- Πάνω σε δονούμενες επιφάνειες, π.χ. πλυντήρια ρούχων

## Προετοιμασία της συσκευής

→ *Εικ.* **2** - **3**

### Υποδείξεις

- Πριν την πρώτη χρήση καθαρίστε όλα τα εξαρτήματα.
- Προετοιμάστε τα καθαρισμένα και στεγνωμένα εξαρτήματα για τη χρήση.

## Ξεκίνηση της καλλιέργειας

### Υποδείξεις

- Κλείνετε τη συσκευασία των θρεπτικών ουσιών πάντοτε στεγανά.

## el Τοποθέτηση δομοστοιχείου ύψους

- Χρησιμοποιείτε τις θρεπτικές ουσίες πάντοτε στην αναφερόμενη αναλογία ανάμειξης. Μην προσθέτετε άλλα μέσα, π.χ. λίπασμα.

→ Εικ. 4 - 12

## Τοποθέτηση δομοστοιχείου ύψους

→ Εικ. 13 - 15

### Υποδείξεις

- Χρησιμοποιήστε συγχρόνως το μέγιστο 4 δομοστοιχεία ύψους.
- Χρησιμοποιήστε το μέγιστο 2 μονάδες φωτός εναλλάξ 2 στάνταρ δομοστοιχεία ύψους.

## Επαναπλήρωση του θρεπτικού διαλύματος

→ Εικ. 16 - 17

## Συγκομιδή των φυτών

- ▶ Όταν τα φυτά ή οι καρποί είναι αρκετά μεγάλοι, αρχίστε με τη συγκομιδή.

→ Εικ. 18

## Ρύθμιση της λειτουργίας ηρεμίας

Μετά από 16 ώρες δραστηριότητας περνά η συσκευή αυτόματα στη λειτουργία ηρεμίας και ενεργοποιείται ξανά μετά από 8 ώρες.

- ▶ Ακουμπήστε το χέρι πάνω στη μονάδα φωτός για 3 δευτερόλεπτα, μέχρι η μονάδα φωτός να αναβοσβήσει 2 φορές.

→ Εικ. 19

- ✓ Η συσκευή ξεκινά με την οχτώωρη λειτουργία ηρεμίας.
- ✓ Η ώρα εκκίνησης για τη λειτουργία ηρεμίας είναι αποθηκευμένη και διατηρείται, μέχρι να αλλάξει ξανά.

### Υποδείξεις

- Η λειτουργία ηρεμίας θα πρέπει να ξεκινά το βράδυ, για να έχουν τα φυτά στο σκοτάδι μια φάση ηρεμίας. Έτσι εμποδίζεται και μια ενόχληση από τον έντονο φωτισμό, π.χ. στο υποδωμάτιο.

- Για να ενεργοποιήσετε προσωρινά τον φωτισμό στη λειτουργία ηρεμίας, περάστε με το χέρι πάνω στη μονάδα φωτός.

## Προσωρινή απενεργοποίηση του φωτισμού

1. Για να απενεργοποιήσετε τον φωτισμό, περάστε με το χέρι πάνω στη μονάδα φωτός.

→ Εικ. 20

2. Για να ενεργοποιήσετε ξανά τον φωτισμό, περάστε με το χέρι εκ νέου πάνω στη μονάδα φωτός.

### Υποδείξεις

- Ο φωτισμός ενεργοποιείται ξανά αυτόματα, μόλις λήξει η επόμενη λειτουργία ηρεμίας.
- Η συχνή καθημερινή απενεργοποίηση του φωτισμού, μπορεί να επηρεάσει αρνητικά την ανάπτυξη των φυτών.

## Εκκίνηση της λειτουργίας διακοπών

### Προϋποθέσεις

- Τουλάχιστον ένα δομοστοιχείο ύψους είναι τοποθετημένο.
- Γεμίστε με θρεπτικό διάλυμα έως το μαρκάρισμα **max**.

- ▶ Βάλτε το χέρι σας πάνω στη μονάδα φωτός για 10 δευτερόλεπτα, μέχρι η μονάδα φωτός να ανάψει μοβ.

→ Εικ. 21

- ✓ Η συσκευή βρίσκεται στη λειτουργία διακοπών.

**Σημείωση:** Για να τερματίσετε τη λειτουργία διακοπών, περάστε με το χέρι πάνω στη μονάδα φωτός.

## Αφαλάτωση της συσκευής

### Υποδείξεις

- Μετά από κάθε πλήρη συγκομιδή (περίπου μετά από 3-5 μήνες), αφαλατώνετε τη συσκευή.



- Απασβεστώνετε τη συσκευή κατ' επιλογή με κιτρικό οξύ ή με ειδικά σχεδιασμένα δισκία απασβέστωσης.

### Προϋποθέσεις

- Στο στήριγμα φυτών δεν υπάρχουν κάψουλες φυτών.
  - Η συσκευή είναι πλήρως συναρμολογημένη, έχει τοποθετηθεί ένα δομοστοιχείο ύψους και η μονάδα φωτός είναι τοποθετημένη.
1. Προετοιμάστε το διάλυμα απασβέστωσης. Επιλέξτε μία από τις ακόλουθες επιλογές:
    - Διαλύστε δύο κουταλάκια του γλυκού κιτρικού οξέος σε 3 λίτρα ζεστό νερό περ. 50 °C.
    - Διαλύστε δύο δισκία απασβέστωσης σε 3 λίτρα χλιαρό νερό και περιμένετε 5 λεπτά.
  2. Προσθέστε το διάλυμα απασβέστωσης που προετοιμάσατε αργά στο στήριγμα φυτών.
  3. Βάλτε το χέρι σας πάνω στη μονάδα φωτός για 15 δευτερόλεπτα, μέχρι η μονάδα φωτός να ανάψει μπλε.
    - *Εικ.* **22**
- ✓ Η αντλία λειτουργεί περ. 2½ λεπτά.

### Υποδείξεις

- Όταν δε διαλυθούν όλα τα υπολείμματα, αφήστε το διάλυμα απασβέστωσης να δράσει το λιγότερο για 2 ώρες και ενεργοποιήστε μετά ξανά την αντλία.

## Εξαρτήματα

| Εξαρτήματα  | Ονομασία | Χρήση   |
|---|----------|---|
| Δομοστοιχείο ύψους<br> | MSGZHB1  | Προσθέστε ένα ακόμη δομοστοιχείο ύψους, όταν τα φυτά έχουν σχεδόν φτάσει στη μονάδα φωτός. Φτάστε σε ένα μέγιστο ύψος μέχρι και 4 δομοστοιχεία. |

- Αν χρειαστεί, αφήστε το διάλυμα απασβέστωσης να δράσει κατά τη διάρκεια της νύχτας στη λεκάνη.

### Παραγγελία δισκίων απασβέστωσης

Παραγγέλετε τα δισκία απασβέστωσης μέσω της υπηρεσίας εξυπηρέτησης πελατών.

| Ποσότητα    | Αριθμός παραγγελίας |
|-------------|---------------------|
| 6 x 18 γρ.  | 311864              |
| 12 x 18 γρ. | 311893              |

### Καθαρισμός της συσκευής

Μετά την αφαλάτωση καθαρίστε προσεκτικά όλα τα εξαρτήματα.

→ *Εικ.* **23** - **24**

### Υποδείξεις





- Καθαρίστε όλα τα εξαρτήματα, όπως αναφέρεται στην επισκόπηση καθαρισμού.
- Μετά το στέγνωμα όλων των εξαρτημάτων, συναρμολογήστε τα ξανά όλα με την αντίθετη σειρά.

### Συναρμολόγηση μονάδας αρδευσης

→ *Εικ.* **25** - **26**

### Επισκόπηση καθαρισμού

→ *Εικ.* **27**

| Εξαρτήματα  | Ονομασία | Χρήση   |
|---|----------|---|
| Μονάδα ενισχυτικού φωτός<br> | MSGZHB2  | Για μια πρόσθετη δόση φωτός. Έτσι αναπτύσσονται τα φυτά σας γρηγορότερα και θα μπορούν να συγκομίζονται νωρίτερα.<br><b>Συμβουλή:</b> Για τέλεια αποτελέσματα, μπορούν να χρησιμοποιηθούν έως και δύο μονάδες ενισχυτικού φωτός ή φωτός ανθοφορίας εναλλάξ με τις μονάδες ύψους.  |
| Μονάδα φωτός ανθοφορίας<br>  | MSGZHB3  | Το ειδικό φως για τα ανθοφόρα φυτά. Αυξάνει την προθυμία για ανθοφορία και έτσι φροντίζει για πλουσιότερες σοδειές.<br><b>Συμβουλή:</b> Για τέλεια αποτελέσματα, μπορούν να χρησιμοποιηθούν έως και δύο μονάδες ενισχυτικού φωτός ή φωτός ανθοφορίας εναλλάξ με τις μονάδες ύψους.  |
| VarioTray<br>                 | MSGZSCT1 | Φυτέψτε ταυτόχρονα 2 διαφορετικά μικρολαχανικά (microgreens) και 3 κάψουλες φυτών.<br><ul style="list-style-type: none"> <li>■ Προσθέστε 3 κουτάλια (6 g) θρεπτικές ουσίες σε 3 λίτρα καθαρό νερό του δικτύου ύδρευσης και βάλτε το στη λεκάνη νερού.</li> <li>■ Συναρμολογήστε τη μονάδα άρδευσης. Αντικαταστήστε εδώ το στήριγμα φυτών με το VarioTray. Τοποθετήστε τη μονάδα άρδευσης.</li> <li>■ Τοποθετήστε το περιεχόμενο μιας σακούλας σπόρων μικρολαχανικών (microgreens) σε κάθε τμήμα μικρολαχανικών (microgreens). Τοποθετήστε το κάλυμμα μικρολαχανικών (microgreens).</li> <li>■ Τοποθετήστε 3 κάψουλες φυτών στα ανοίγματα.</li> <li>■ Τοποθετήστε τη μονάδα φωτός πάνω στην αντλία και βυσματώστε το τροφοδοτικό. Η μονάδα φωτός ανάβει ροζ και η φάση βλάστησης αρχίζει.</li> <li>■ Όταν μετά από 2-4 ημέρες τα μικρολαχανικά (microgreens) φυτρώσουν, αφαιρέστε το κάλυμμα μικρολαχανικών (microgreens) και χρησιμοποιήστε μια μονάδα ύψους, εάν χρειάζεται. Μετά περίπου 7 ημέρες είναι τα μικρολαχανικά (microgreens) έτοιμα για συγκομιδή.</li> </ul> |
| Ενισχυτικό ένθετο<br>       | MSGZBT12 | Αντικαταστήστε το στήριγμα φυτών με το ενισχυτικό ένθετο και φυτέψτε ταυτόχρονα 12 αντί 6 κάψουλες φυτών.<br><b>Συμβουλή:</b> Χρησιμοποιήστε φυτά πυκνής βλάστησης από την ίδια ομάδα βλάστησης.  |

## Αποκατάσταση βλαβών

### Η αντλία ξεκινά 1 έως 7 φορές κάθε μέρα.

Κανονικός κύκλος άρδευσης

- ▶ Η ιδανική άρδευση εκτελείται αυτόματα από τη συσκευή.

### Η αντλία κάνει δυνατούς ή ασυνήθιστους θορύβους σε σύγκριση με την κανονική διαδικασία άρδευσης.

Πολύ λίγο θρεπτικό διάλυμα στη λεκάνη νερού.

- ▶ Πληρώστε θρεπτικό διάλυμα στη λεκάνη νερού.  
→ *"Επαναπλήρωση του θρεπτικού διαλύματος", Σελίδα 76*

Η αντλία είναι φραγμένη ή έχει άλατα.

- ▶ Αφαλατώστε και καθαρίστε την αντλία.  
→ *"Αφαλάτωση της συσκευής", Σελίδα 76*  
→ *"Καθαρισμός της συσκευής", Σελίδα 77*

### Η μονάδα φωτός δεν ανάβει.

Η συσκευή δεν είναι συνδεδεμένη με το δίκτυο του ρεύματος.

1. Ελέγξτε, εάν το τροφοδοτικό είναι συνδεδεμένο σε μια πρίζα.
2. Ελέγξτε, εάν το καλώδιο σύνδεσης είναι σωστά συνδεδεμένο με την αντλία.

Θερμοκρασία περιβάλλοντος πάνω από 40 °C. Η προστασία υπερθέρμανσης απενεργοποίησε τη συσκευή.

1. Ελέγξτε, εάν η θέση τοποθέτησης είναι μόνιμα κατάλληλη.  
→ *"Γενικές υποδείξεις", Σελίδα 75*
2. Κλείστε τις κουρτίνες ή τις περσίδες για να μειώσετε τη θερμοκρασία περιβάλλοντος.
3. Εάν η θερμοκρασία δωματίου πέσει κάτω από 36 °C, επαναφέρετε τη συσκευή αποσυνδέοντάς τη για τουλάχιστον 5 λεπτά από την τροφοδοσία δικτύου.

Η λειτουργία ηρεμίας είναι ενεργοποιημένη ή ο φωτισμός είναι χειροκίνητα απενεργοποιημένος.

1. → *"Ρύθμιση της λειτουργίας ηρεμίας", Σελίδα 76*
2. → *"Προσωρινή απενεργοποίηση του φωτισμού", Σελίδα 76*

Η μονάδα φωτός έχει ένα ηλεκτρονικό πρόβλημα

1. Αποσυνδέστε τη συσκευή για μερικές ώρες από την τροφοδοσία ρεύματος, για να επαναφέρετε τη μονάδα φωτός.
2. Συνδέστε ξανά τη συσκευή.

**Σημείωση:** Σε περίπτωση που δεν μπορείτε να αντιμετωπίσετε έτσι τη βλάβη, καλέστε την υπηρεσία εξυπηρέτησης πελατών.

### Η μονάδα φωτός ανάβει με κόκκινο χρώμα.

Η συσκευή μετρά μια πολύ υψηλή θερμοκρασία περιβάλλοντος από 36-40 °C.

1. Ελέγξτε, εάν η θέση τοποθέτησης είναι μόνιμα κατάλληλη.  
→ *"Γενικές υποδείξεις", Σελίδα 75*
2. Κλείστε τις κουρτίνες ή τις περσίδες για να μειώσετε τη θερμοκρασία περιβάλλοντος.

## Απόσυρση παλιάς συσκευής

- ▶ Αποσύρετε τη συσκευή σύμφωνα με τους κανόνες προστασίας του περιβάλλοντος. Πληροφορίες σχετικά με τους επίκαιρους τρόπους απόσυρσης θα βρείτε στο ειδικό κατάστημα ή στην αρμόδια τοπική Δημοτική Αρχή σας.



Αυτή η συσκευή χαρακτηρίζεται σύμφωνα με την ευρωπαϊκή οδηγία 2012/19/ΕΕ περί ηλεκτρικών και ηλεκτρονικών συσκευών (waste electrical and electronic equipment - WEEE). Η οδηγία προκαθορίζει τα πλαίσια για μια απόσυρση και αξιοποίηση των παλιών συσκευών με ισχύ σ' όλη την ΕΕ.

## Υπηρεσία εξυπηρέτησης πελατών

Λεπτομερείς πληροφορίες για τον χρόνο εγγύησης και τους όρους εγγύησης στη χώρα σας θα λάβετε από την υπηρεσία εξυπηρέτησης πελατών της εταιρείας μας, τον έμπορά σας ή την ιστοσελίδα μας. Τα στοιχεία επικοινωνίας της υπηρεσίας εξυπηρέτησης πελατών θα τα βρείτε στον κατάλογο της υπηρεσίας εξυπηρέτησης πελατών στο τέλος των οδηγιών ή στην ιστοσελίδα μας.

## Güvenlik

- Bu kılavuzu dikkatlice okuyunuz.
- Kılavuzu ve ürün bilgilerini, ileride kullanmak için veya cihazın muhtemel bir sonraki sahibi için saklayın.

Cihazı sadece şu amaçla kullanınız:

- bitki kapsüllerinden bitki yetiştirmek için kullanınız.
- özel konutlarda ve özel konutların kapalı mekanlarında oda sıcaklığında.
- deniz seviyesinden en fazla 2000 m yüksekliğe kadar kullanın.

Bu cihaz, 8 yaşında ve daha büyük çocuklar tarafından, fiziksel, algısal veya zihinsel yetenekleri düşük kişiler veya yeterli tecrübesi ve / veya bilgisi olmayan kişiler tarafından ancak denetim altında veya cihazın güvenli kullanımı ve buna bağlı tehlikeleri anlamış olmaları şartıyla kullanılabilir.

Çocukların cihaz ile oynamasına izin vermeyiniz.

Temizlik ve kullanıcının yapacağı bakım çalışmaları çocuklar tarafından yapılmamalıdır.

- ▶ Güç kaynağını kesinlikle tip etiketi üzerindeki bilgilere uygun şekilde bağlayın ve çalıştırın.
- ▶ Cihazı sadece ürün ile birlikte teslim edilen güç kaynağına bağlayarak çalıştırın.
- ▶ Cihazı kesinlikle sıcak yüzeylerin üzerine veya yakınına koymayınız.
- ▶ Bu cihazın tehlikeli optik ışınlar yayabileceğini dikkate alınız.
- ▶ Işığa doğrudan bakmayınız. Gözleriniz zarar görebilir.

## Cihaz

Bu bölümde, cihazınızın parçalarını tanıtan bir genel görünüm verilmektedir.

→ Şek. **1**





|          |                                    |
|----------|------------------------------------|
| <b>1</b> | Su çanağı                          |
| <b>2</b> | Sulama elemanı                     |
| <b>3</b> | Bitki tutucu                       |
| <b>4</b> | Besin maddesi için doldurma deliği |
| <b>5</b> | Pompa                              |
| <b>6</b> | Güç kaynağı bağlantısı             |

|           |                           |
|-----------|---------------------------|
| <b>7</b>  | Yükseklik modülü (2 adet) |
| <b>8</b>  | Kılavuz yiv               |
| <b>9</b>  | LED'li ışık ünitesi       |
| <b>10</b> | Sensör                    |
| <b>11</b> | Kaşık                     |
| <b>12</b> | Bitki kapsülleri          |
| <b>13</b> | Besin maddeleri           |
| <b>14</b> | Güç kaynağı               |

## Semboller

**Sembol Açıklama**

## tr Işık modlarına genel bakış

| Sembol   | Açıklama   |
|--|--|
|  | Pompayı sökme  veya sabitleme  |
|  | Pompa işareti  |
| <b>max</b>   | Su çanağının azami dolum miktarı 3 litre   |

## Işık modlarına genel bakış

Burada çeşitli ışık modlarına ilişkin bir genel bakış bulabilirsiniz.

| Işık modu                     | Durum   |
|-------------------------------|---|
| LED'ler pembe yanıyor.        | Cihaz çimlenme evresinde bulunuyor veya tatil modu devreye sokulmuş.                            |
| LED'ler beyaz yanıyor.        | Bir yükseklik modülü veya birkaç yükseklik modülü kullanılıyor. Cihaz standart modda bulunuyor. |
| LED'ler 2 defa yanıp sönüyor. | Uyku modu ile standart mod arasında manuel geçiş onaylandı.                                     |
| LED'ler mavi yanıyor.         | Kireç çözme başlatıldı ve pompa çalışıyor.  |
| LED'ler kırmızı yanıyor.      | → "Arızaları giderme", Sayfa 85   |
| LED'ler yanmıyor.             | → "Arızaları giderme", Sayfa 85   |

## Besin maddesi çözeltisi dolum miktarı

Burada besin maddesi çözeltisinin durumuna ilişkin bir genel bakış bulabilirsiniz.

| Işık modu  | Durum  |
|--|--|
| LED'ler her 5 dakikada bir 10 defa mavi yanıp sönüyor (maks. 10 tekrar). Pompa kapatılmış. | ■ Su çanağında çok az besin maddesi çözeltisi mevcut. Besin maddesi çözeltisinin doldurulması gerekiyor. |

| Işık modu | Durum                       |
|-----------|-----------------------------|
|           | ■ Pompa doğru sabitlenmedi. |

## Genel uyarılar

Cihazınızı en iyi şekilde kullanabilmek için, verilen uyarıları dikkate alın. Cihazın kurulumu aşağıdaki koşullar altında yapılmamalıdır:

- Doğrudan güneş ışığına maruz kalma
- İklimlendirme ve ısıtma cihazlarının yakınında
- Açık havada
- Don tehlikesi olan bölgelerde
- Ortam sıcaklığı 36°C üzerinde olan bölgelerde.
- Titreşimli yüzeylerde, örn. çamaşır makinelerinin üzerinde

## Cihazın hazırlanması

→ Şek. 2 - 3

### Notlar

- İlk kullanımdan önce tüm parçaları temizleyin.
- Temizlenen ve kurutulan parçaları kullanmak üzere hazır bulundurun.

## Yetiştirmenin başlatılması

### Notlar

- Besin maddesi ambalajını her zaman hava geçirmeyecek şekilde kapatın.
- Besin maddelerini her zaman belirtilen karışım oranıyla kullanın. Örneğin gübre gibi başka bir madde eklemeyin.

→ Şek. 4 - 12

## Yükseklik modülünün yerleştirilmesi

→ Şek. 13 - 15

### Notlar

- Aynı anda en fazla 4 yükseklik modülü kullanın.
- 2 standart yükseklik modülü ile dönüşümlü olarak en fazla 2 ışık modülü kullanın.

## Besin maddesi çözeltisinin ilave edilmesi

→ Şek. 16 - 17

### Bitkilerin toplanması

- ▶ Bitkiler veya meyveler yeterince olgunlaştığında toplama işlemine başlayın.  
→ Şek. 18

### Uyku modunun ayarlanması

16 saat çalıştıktan sonra cihaz otomatik olarak uyku moduna geçer ve 8 saat sonra tekrar uyanır.

- ▶ Işık ünitesi 2 defa yanıp sönene kadar, elinizi 3 saniye ışık ünitesinin altına tutun.  
→ Şek. 19
- ✓ Cihaz, 8 saatlik uyku modunu başlatır.
- ✓ Uyku modu için başlama zamanı kaydedilmiştir ve yeniden değiştirilene dek bu şekilde kalır.

#### Notlar

- Bitkilerin karanlıkta bir dinlenme süresine sahip olabilmeleri için uyku modunun akşam saatlerinde başlaması gerekir. Böylelikle örneğin yatak odanızda parlak aydınlatma nedeniyle rahatsız da olmazsınız.
- Aydınlatmayı uyku modunda geçici olarak açmak için elinizi ışık ünitesinin üzerinde gezdirin.

### Aydınlatmayı geçici olarak kapatma

1. Aydınlatmayı kapatmak için elinizi ışık ünitesinin üzerinde gezdirin.  
→ Şek. 20
2. Aydınlatmayı yeniden açmak için elinizi tekrar ışık ünitesinin üzerinde gezdirin.

#### Notlar

- Sonraki uyku modu sona erdikten sonra aydınlatma otomatik olarak tekrar açılır.
- Aydınlatmanın günde birkaç kez kapatılması, bitkilerin büyümesini olumsuz etkileyebilir.

## Tatil modunun başlatılması

#### Gereklilikler

- En az bir yükseklik modülü kullanılır.
- Besin maddesi çözeltisi, max işareti kadar dolduruldu.
- ▶ Işık ünitesi mor yanana kadar elinizi 10 saniye süreyle ışık ünitesi üzerinde tutun.  
→ Şek. 21
- ✓ Cihaz tatil modundadır.

**Not:** Tatil modunu sonlandırmak için elinizi ışık ünitesinin üzerinde gezdirin.

## Cihazdaki kirecin giderilmesi

#### Notlar

- Bitkiler tamamen toplandıktan sonra cihazı kireçten arındırın (yaklaşık 3-5 ay sonra).
- Cihaz tercihe göre sitrik asit veya özel olarak üretilen kireç giderici tabletler ile kireçten arındırın.

#### Gereklilikler

- Bitki tutucusunda, bitki kapsülü bulunmuyor.
- Cihaz parçaları tamamen birleştirildi, bir yükseklik modülü takıldı ve ışık ünitesi yerleştirildi.

1. Kireç giderici çözeltiyi hazırlayın.  
Aşağıdaki seçeneklerden birini seçin:
  - İki çay kaşığı sitrik asit yakl. 50 °C sıcaklıktaki 3 litre suda çözdürün.
  - İki kireç giderici tableti 3 litre ılık suda çözdürün ve 5 dakika bekleyin.
2. Hazırlanan kireç giderici çözeltiyi yavaşça bitki tutucusuna doldurun.
3. Işık ünitesi mavi yanana kadar elinizi 15 saniye ışık ünitesi üzerinde tutun.  
→ Şek. 22
- ✓ Pompa yakl. 2½ dakika çalışır.

#### Notlar

- Tüm kalıntılar çözülmezse, kireç giderici çözeltinin en az 2 saat etki etmesini bekleyin ve ardından pompayı yeniden çalıştırın.
- Gerekirse kireç giderici çözeltiyi gece boyunca kaptaki bırakınız.

tr Cihazın temizlenmesi

## Kireç giderici tabletlerin siparişi

Kireç giderici tabletleri, müşteri hizmetleri üzerinden sipariş ediniz.



| Miktar    | Sipariş numarası |
|-----------|------------------|
| 6 x 18 g  | 311864           |
| 12 x 18 g | 311893           |

## Cihazın temizlenmesi

Kireçten arındırma işleminden sonra tüm parçaları iyice yıkayın.

→ Şek. 23 - 24

## Aksesuar

| Aksesuar  | Tanım   | Kullanımı  |
|---|---------|--|
| Yükseklik modülü<br>     | MSGZHB1 | Bitkiler, ışık ünitesine ulaşmak üzere olduğunda bir yükseklik modülü daha takın. En fazla 4 modül yüksekliğe ulaşın.  |
| Booster ışığı modülü<br> | MSGZHB2 | İlave ışık desteği elde edin. Böylece bitkileriniz daha hızlı büyür ve daha erken toplanabilir.<br><b>İpucu:</b> Mükemmel sonuçlar için, yükseklik modülleriyle dönüşümlü olarak iki adede kadar Booster veya çiçek ışığı modülü kullanılabilir.                           |
| Çiçek ışığı modülü<br>  | MSGZHB3 | Çiçekli bitkiler için özel ışık. Çiçek açma kapasitesini artırır ve böylece daha zengin bir hasat elde edilmesini sağlar.<br><b>İpucu:</b> Mükemmel sonuçlar için, yükseklik modülleriyle dönüşümlü olarak iki adede kadar Booster veya çiçek ışığı modülü kullanılabilir. |

## Notlar

- Tüm parçaları temizlemeye genel bakış bölümünde belirtilen şekilde temizleyin.
- Kuruduktan sonra tüm parçaları ters işlem sırasıyla tekrar birleştirin.



## Sulama ünitesini birleştirme

→ Şek. 25 - 26

## Temizliğe genel bakış

→ Şek. 27



| Aksesuar  | Tanım    | Kullanımı   |
|---|----------|---|
| VarioTray<br>       | MSGZSCT1 | Aynı anda 2 farklı mikro yeşillik ve 3 bitki kapsülü ekin.<br><ul style="list-style-type: none"> <li>■ 3 litre temiz musluk suyuna 3 kaşık (6 g) besin maddesi ekleyin ve bunu su çanağına doldurun.</li> <li>■ Sulama ünitesini birleştirin. Bu sırada bitki tutucuyu Vario Tray ile değiştirin. Sulama ünitesini yerleştirin.</li> <li>■ Her bir mikro yeşillik bölümüne bir mikro yeşil tohum torbasının içeriğini yerleştirin. Mikro yeşillik kapağını takın.</li> <li>■ 3 bitki kapsülünü açıklıklara yerleştirin.</li> <li>■ Işık ünitesini pompaya yerleştirin ve güç kaynağının fişini prize takın. Işık ünitesi pembe yanar ve filizlenme evresi başlar.</li> <li>■ Mikro yeşillikler 2-4 gün sonra çimlendiğinde, mikro yeşillik kapağını çıkarın ve gerekiyorsa bir yükseklik modülü yerleştirin. Yaklaşık 7 gün sonra mikro yeşillikler hasat için hazır hale gelir.</li> </ul> |
| Booster elemanı<br> | MSGZBT12 | Bitki tutucunun yerine Booster (güçlendirici) elemanını takın ve aynı anda 6 yerine 12 bitki kapsülü ekin.<br><b>İpucu:</b> Aynı büyüme grubunda olan ve büyüme özellikleri yakın bitkiler kullanın.  |

## Arızaları giderme

### Pompa günde 1 ila 7 defa çalışır.

Standart sulama döngüsü

- ▶ Cihazınız, optimum sulama işlemini otomatik olarak gerçekleştirir.

### Pompa, standart sulama işlemine kıyasla fazla veya sıra dışı sesler çıkarıyor.

Su çanağında çok az besin maddesi çözeltisi mevcut.

- ▶ Besin maddesi çözeltisini su çanağına doldurun.  
→ "*Besin maddesi çözeltisinin ilave edilmesi*", Sayfa 83

Pompa tıkanmış veya kireçlenmiş.

- ▶ Pompayı kireçten arındırın ve temizleyin.  
→ "*Cihazdaki kirecin giderilmesi*", Sayfa 83  
→ "*Cihazın temizlenmesi*", Sayfa 84

### Işık ünitesi yanmıyor.

Cihaz fişe takılı değil.

1. Güç kaynağının bir prize takılı olup olmadığını kontrol edin.
2. Bağlantı kablosunun pompaya doğru şekilde bağlandığından emin olun.

Ortam sıcaklığı 40 °C üzerinde. Aşırı sıcaklık koruması cihazı kapatmış.

1. Geçilecek konumun her zaman uygun koşullara sahip olup olmadığını kontrol edin.  
→ "*Genel uyarılar*", Sayfa 82
2. Ortam sıcaklığını düşürmek için perdeleri veya jaluzileri kapatın.
3. Oda sıcaklığı 36 °C'nin altına düştüğünde, cihazı en az 5 dakika süresince elektrik şebekesinden ayırarak sıfırlayın.

## tr Eski cihazları atığa verme

Uyku modu açık veya aydınlatma manuel olarak kapatıldı.

1. → "Uyku modunun ayarlanması", Sayfa 83
2. → "Aydınlatmayı geçici olarak kapatma", Sayfa 83

Işık ünitesinin elektroniğinde sorun var

1. Işık ünitesini sıfırlamak için cihazın elektrik bağlantısını birkaç saat süreyle kesin.
2. Cihazı tekrar bağlayın.

**Not:** Arızayı bu şekilde gideremediyse yetkili servise başvurun.

### Işık ünitesi kırmızı yanıyor.

Cihaz 36-40 °C aralığında çok yüksek bir ortam sıcaklığı ölçtü.

1. Geçilecek konumun her zaman uygun koşullara sahip olup olmadığını kontrol edin.  
→ "Genel uyarılar", Sayfa 82
2. Ortam sıcaklığını düşürmek için perdeleri veya jalousileri kapatın.

## Eski cihazları atığa verme

- ▶ Cihazı çevreye zarar vermeyecek şekilde imha ediniz.  
Güncel imha yol ve yöntemleri hakkında bilgi edinmek için lütfen yetkili satıcınıza veya bağlı olduğunuz belediyeye ya da şehir idaresine başvurunuz.



Bu ürün T.C. Çevre ve Şehircilik Bakanlığı tarafından yayımlanan "Atık Elektrikli ve Elektronik Eşyaların Kontrolü Yönetmeliği"nde belirtilen zararlı ve yasaklı maddeleri içermez.

AEEE yönetmeliğine uygundur.

Bu ürün, geri dönüşümlü ve tekrar kullanılabilir nitelikteki yüksek kaliteli parça ve malzemelerden üretilmiştir. Bu nedenle, ürünü, hizmet ömrünün sonunda evsel veya diğer atıklarla birlikte atmayın. Elektrikli ve elektronik cihazların geri dönüşümü için bir toplama noktasına götürün. Bu toplama noktalarını bölgenizdeki yerel yönetime sorun. Kullanılmış ürünleri geri kazanıma vererek çevrenin ve doğal kaynakların korunmasına yardımcı olun. Ürünü atmadan önce çocukların güvenliği için elektrik fişini kesin ve kilit mekanizmasını kırarak çalışmaz duruma getirin.

## Müşteri hizmetleri

Ülkenizde geçerli olan garanti süresi ve garanti koşulları ile ilgili ayrıntılı bilgileri müşteri hizmetlerimizden, yetkili satıcınızdan veya Web sitemizden alabilirsiniz.

İthalatçı Firma: BSH Ev Aletleri ve Sanayi Ticaret A.Ş.

Fatih Sultan Mehmet Mah. Balkan Cad.  
No:51

Ümraniye-İstanbul-Türkiye

Tel : 0216 528 90 00 Fax : 0216 528 99 99

Üretici Firma : BSH Hausgeräte GmbH  
Carl-Wery Straße 34  
81739 München, Germany  
www.bosch-home.com  
Müşteri hizmetlerinin irtibat bilgileri,  
kılavuzun sonundaki müşteri hizmetleri  
dizninde veya web sitemizde yer  
almaktadır.

Tüm yetkili servis istasyonlarının iletişim  
bilgilerine aşağıdaki web sitemizden  
ulaşabilirsiniz.  
<https://www.bosch-yetkiliservisi.com/>  
Ayrıca yetkili servis istasyonlarına ait  
bilgiler, ilgili bakanlık tarafından oluşturulan  
[www.servis.gov.tr](http://www.servis.gov.tr) adresli web sitesinde yer  
almaktadır.

## **Bezpieczeństwo**

- Należy dokładnie przeczytać niniejszą instrukcję.
- Instrukcję należy zachować i starannie przechowywać jako źródło informacji, a także z myślą o innych użytkownikach.

Urządzenia należy używać wyłącznie:

- do hodowli roślin z kapsulek roślinnych.
- w prywatnym gospodarstwie domowym i zamkniętych otoczeniach domowych w temperaturze pokojowej.
- do wysokości 2000 m nad poziomem morza.

To urządzenie może być obsługiwane przez dzieci powyżej lat 8 oraz przez osoby o ograniczonych zdolnościach fizycznych, sensorycznych lub umysłowych albo osoby nieposiadające wymaganego doświadczenia i/lub wiedzy tylko pod warunkiem, że znajdują się one pod nadzorem lub zostały dokładnie poinformowane o sposobie bezpiecznej obsługi urządzenia oraz zrozumiały wynikające stąd zagrożenia.

Dzieciom nie wolno bawić się urządzeniem.

Dzieciom nie wolno wykonywać żadnych przewidzianych dla użytkownika czynności z zakresu czyszczenia i konserwacji urządzenia.

- ▶ Zasilacz należy podłączyć i użytkować tylko w sposób zgodny z danymi podanymi na tabliczce znamionowej.
- ▶ Urządzenie wolno łączyć i użytkować tylko z dostarczonym razem z nim zasilaczem.
- ▶ Nigdy nie ustawiać urządzenia na gorących powierzchniach ani w ich pobliżu.
- ▶ Należy pamiętać, że to urządzenie może emitować niebezpieczne promieniowanie optyczne.
- ▶ Nigdy nie należy patrzeć bezpośrednio w oświetlenie. Może to spowodować uszkodzenie wzroku.

## **Urządzenie**

W tym miejscu można znaleźć przegląd części urządzenia.

→ Rys. **1**

|          |                     |
|----------|---------------------|
| <b>1</b> | Pojemnik na wodę    |
| <b>2</b> | Wkład nawadniający  |
| <b>3</b> | Pojemnik na rośliny |

|          |                                       |
|----------|---------------------------------------|
| <b>4</b> | Wlew na płynne odżywki                |
| <b>5</b> | Pompa                                 |
| <b>6</b> | Złącze zasilacza                      |
| <b>7</b> | Moduł pionowy (2 sztuki)              |
| <b>8</b> | Wpust prowadzący                      |
| <b>9</b> | Jednostka oświetleniowa z diodami LED |

|    |                   |
|----|-------------------|
| 10 | Czujnik           |
| 11 | Łyżka             |
| 12 | Kapsułki roślinne |
| 13 | Odżywki           |
| 14 | Zasilacz          |

## Symbole

| Symbol | Opis  |
|--------|---|
|        | Odłączanie  lub mocowanie  pompy                    |
|        | Oznaczenie dla pompy                                |
| max    | maksymalny poziom napętnienia pojemnika na wodę 3 l |

## Przegląd trybów oświetleniowych

W tym miejscu znajduje się przegląd różnych trybów oświetleniowych urządzenia.

| Tryb oświetleniowy                   | Status   |
|--------------------------------------|--|
| Diody LED świecą kolorem różowym.    | Urządzenie znajduje się w fazie kiełkowania albo jest włączony tryb urlopowy.                                |
| Diody LED świecą kolorem białym.     | Włożony jest jeden moduł pionowy lub kilka modułów pionowych. Urządzenie znajduje się w trybie standardowym. |
| Diody LED migają 2 razy.             | Manualne przejście z trybu snu na tryb standardowy zostało potwierdzone.                                     |
| Diody LED świecą kolorem niebieskim. | Zostało rozpoczęte odkamienianie, pracuje pompa.   |
| Diody LED świecą kolorem czerwonym.  | → "Usuwanie usterek", Strona 92  |
| Diody LED nie świecą.                | → "Usuwanie usterek", Strona 92  |

## Ilość płynnej odżywki

W tym miejscu znajduje się przegląd stanów płynnej odżywki.

| Tryb oświetleniowy  | Status  |
|---|---|
| Diody LED migają co 5 minut 10 razy kolorem niebieskim (maks. 10 powtórzeń). Pompa została wyłączona. | <ul style="list-style-type: none"> <li>W pojemniku na wodę znajduje się za mała ilość płynnej odżywki. Konieczne jest uzupełnienie płynnej odżywki.</li> <li>Pompa nie jest prawidłowo zamocowana.</li> </ul> |

## Wskazówki ogólne

Należy się stosować do wskazówek dotyczących optymalnego korzystania z urządzenia.

Nie ustawiać urządzenia:

- w miejscu nasłonecznionym
- w pobliżu klimatyzatorów i grzejników
- na dworze
- w obszarach zagrożonych mrozem
- w miejscach o temperaturach otoczenia przekraczających 36°C.
- na powierzchniach narażonych na wibracje, np. na pralkach

## Przygotowywanie urządzenia

→ Rys. **2** - **3**

### Uwagi

- Przed pierwszym użyciem wyczyścić wszystkie części.
- Przygotować wyczyszczone i wysuszone części do użycia.

## Rozpoczynanie hodowli

### Uwagi

- Po użyciu opakowanie z odżywką suchą należy zawsze szczelnie zamykać.
- Zawsze stosować odżywkę w podanym stężeniu. Nie dodawać innych środków, np. nawozów.

→ Rys. **4** - **12**

pl Wkładanie modułów pionowych

## Wkładanie modułów pionowych

→ Rys. 13 - 15

### Uwagi

- Zakładać jednocześnie maksymalnie 4 moduły pionowe.
- Zakładać maksymalnie 2 moduły oświetleniowe na zmianę z 2 standardowymi modułami pionowymi.

## Dolewanie płynnej odżywki

→ Rys. 16 - 17

### Zbiór roślin

- ▶ Gdy rośliny lub owoce osiągną dostateczną wielkość, należy rozpocząć zbiór.  
→ Rys. 18

## Ustawianie fazy snu

Po 16 godzinach aktywności urządzenie przechodzi automatycznie w fazę snu i aktywuje się ponownie po kolejnych 8 godzinach.

- ▶ Położyć dłoń na jednostce oświetleniowej na 3 sekundy, aż jednostka oświetleniowa mignie 2-krotnie.  
→ Rys. 19
- ✓ Urządzenie przechodzi w 8-godzinną fazę snu.
- ✓ Ustawiony czas przejścia w fazę snu zostaje zapisany i pozostaje aktywny do chwili ponownej zmiany tego ustawienia.

### Uwagi

- Faza snu powinna się zaczynać wieczorem, aby zapewnić roślinom dostateczny czas odpoczynku w ciemności. Zapobiega to również zakłócaniu wzrostu roślin przez jasne oświetlenie, np. w sypialni.
- Aby tymczasowo włączyć oświetlenie w fazie snu, przeciągnąć dłoń nad jednostką oświetleniową.

## Tymczasowe wyłączenie oświetlenia

1. Aby wyłączyć oświetlenie, przeciągnąć dłoń nad jednostką oświetleniową.  
→ Rys. 20
2. Aby ponownie włączyć oświetlenie, jeszcze raz przeciągnąć dłoń nad jednostką oświetleniową.

### Uwagi

- Oświetlenie włącza się automatycznie znowu po zakończeniu następczej fazy snu.
- Kilkakrotne wyłączenie oświetlenia w ciągu doby może ujemnie wpłynąć na wzrost roślin.

## Aktywacja trybu urlopowego

### Wymagania

- Włożony jest co najmniej jeden moduł pionowy.
- Poziom płynnej odżywki leży na wysokości oznaczenia **max**.
- ▶ Położyć dłoń na jednostce oświetleniowej na 10 sekund, aż jednostka oświetleniowa zacznie świecić kolorem fioletowym.  
→ Rys. 21
- ✓ Urządzenie znajduje się w trybie urlopowym.

**Uwaga:** Aby wyłączyć tryb urlopowy, przeciągnąć dłoń nad jednostką oświetleniową.

## Odkamienianie urządzenia

### Uwagi

- Po każdym zebraniu roślin (mniej więcej co 3-5 miesięcy) należy odkamieniać urządzenie.
- Urządzenie można odkamieniać kwasem cytrynowym lub przy użyciu specjalnych tabletek odkamieniających.

**Wymagania**

- W pojemniku na rośliny nie znajdują się kapsułki roślinne.
- Urządzenie jest całkowicie zmontowane, jest włożony moduł pionowy i założona jednostka oświetleniowa.

**1. Przygotować roztwór odkamieniający.**

Wybrać jedną z następujących opcji:

- Rozpuścić dwie łyżeczki kwasu cytrynowego w 3 litrach ciepłej wody o temperaturze ok. 50°C.
- Rozpuścić dwie tabletki odkamieniające w 3 litrach letniej wody i odczekać 5 minut.

**2. Powoli włączyć przygotowany roztwór odkamieniający do pojemnika na rośliny.****3. Położyć dłoń na jednostce oświetleniowej na 15 sekund, aż jednostka oświetleniowa zacznie świecić kolorem niebieskim.**

→ Rys. **22**

✓ Pompa pracuje przez ok. 2½ minuty.

**Uwagi**

- Jeżeli nie zostały usunięte wszystkie pozostałości, pozostawić roztwór odkamieniający na co najmniej 2 godziny w urządzeniu, a następnie ponownie uruchomić pompę.

- W razie potrzeby pozostawić roztwór odkamieniający w misce na noc.

**Zamawianie tabletek odkamieniających**

Tabletki odkamieniające należy zamawiać za pośrednictwem serwisu.

| Ilość     | Numer katalogowy |
|-----------|------------------|
| 6 x 18 g  | 311864           |
| 12 x 18 g | 311893           |

**Czyszczenie urządzenia**

Po odkamienieniu należy dokładnie wyczyścić wszystkie części urządzenia.

→ Rys. **23** - **24**

**Uwagi**

- Wyczyścić wszystkie części zgodnie z opisem.
- Po wysuszeniu zmontować wszystkie części z zachowaniem odwrotnej kolejności kroków.



**Montaż jednostki nawadniającej**



→ Rys. **25** - **26**

**Przegląd procesu czyszczenia**

→ Rys. **27**

**Wyposażenie**

| Wyposażenie   | Opis    | Zastosowanie  |
|---|---------|---|
|  | MSGZHB1 | Dodać kolejny moduł pionowy, gdy rośliny sięgną już prawie wysokości jednostki oświetleniowej. Możliwe jest osiągnięcie maksymalnej wysokości 4 modułów.  |
|  | MSGZHB2 | Dodatkowa porcja światła. Dzięki temu rośliny będą rosły szybciej i będzie możliwy ich wcześniejszy zbiór.<br><b>Wskazówka:</b> Aby uzyskać idealny rezultat, można użyć na zmianę z modułami pionowymi do dwóch modułów rozszerzających lub modułów świetlnych kwitnienia. |

| Wyposażenie  | Opis     | Zastosowanie  |
|--|----------|---|
| <p>Moduł świetlny kwitnienia</p>  | MSGZHB3  | <p>Specjalne światło dla roślin nasiennych. Zwiększa gotowość do kwitnienia i zapewnia bogatsze zbiory.</p> <p><b>Wskazówka:</b> Aby uzyskać idealny rezultat, można użyć na zmianę z modułami pionowymi do dwóch modułów rozszerzających lub modułów świetlnych kwitnienia.</p>  |
| <p>VarioTray</p>                   | MSGZSCT1 | <p>Zasadzić jednocześnie 2 różne rodzaje mikroliści i 3 kapsułki roślinne.</p> <ul style="list-style-type: none"> <li>■ Dodać 3 łyżki (6 g) odżywki suchej do 3 litrów świeżej wody wodociągowej i wlać uzyskany roztwór do pojemnika na wodę.</li> <li>■ Zmontować jednostkę nawadniającą. Zastąpić przy tym pojemnik na rośliny podstawą VarioTray. Włożyć jednostkę nawadniającą.</li> <li>■ W każdym segmencie na mikroliście umieścić po jednej torebce z nasionami mikroliści. Założyć pokrywę na mikroliście.</li> <li>■ Umieścić 3 kapsułki roślinne w otworach.</li> <li>■ Założyć jednostkę oświetleniową na pompę i podłączyć zasilacz do sieci elektrycznej. Jednostka oświetleniowa świeci kolorem różowym i zaczyna się faza kiełkowania.</li> <li>■ Gdy po upływie 2-4 dni mikroliście wykiełkują, zdjąć pokrywę na mikroliście i w razie potrzeby włożyć jeden moduł pionowy. Po około 7 dniach mikroliście są gotowe do zbioru.</li> </ul> |
| <p>Wkład rozszerzający</p>        | MSGZBT12 | <p>Wymienić pojemnik na rośliny na wkład rozszerzający i zasadzić jednocześnie 12 zamiast 6 kapsulek roślinnych.</p> <p><b>Wskazówka:</b> Użyć gęsto rosnących roślin z jednej grupy wzrostowej.</p>  |

## Usuwanie usterek

### Pompa uruchamia się 1 do 7 razy dziennie.

Normalny cykl nawadniania

- ▶ Urządzenie automatycznie zapewnia optymalne nawadnianie.

### Odgłosy pracy pompy jest głośniejszy lub inny niż w trakcie normalnego nawadniania.

Za mała ilość płynnej odżywki w pojemniku na wodę.

- ▶ Wlać do pojemnika na wodę przygotowaną płynną odżywkę.  
→ "Dolewanie płynnej odżywki",  
Strona 90

Pompa jest zatkana lub zakamieniona.

- ▶ Odkamienić i wyczyścić pompę.  
→ "Odkamienianie urządzenia",  
Strona 90  
→ "Czyszczenie urządzenia", Strona 91



### Nie świeci jednostka oświetleniowa.

Urządzenie nie jest podłączone do sieci elektrycznej.

1. Sprawdzić, czy zasilacz jest podłączony do gniazda sieciowego.
2. Sprawdzić, czy kabel przyłączeniowy jest prawidłowo połączony z pompą.

Temperatura otoczenia powyżej 40°C. Urządzenie zostało wyłączone przez bezpiecznik termiczny.

1. Upewnić się, że miejsce stałego ustawienia urządzenia jest odpowiednie.  
→ *"Wskazówki ogólne", Strona 89*
2. Zamknąć zasłony lub żaluzje, aby zredukować temperaturę panującą w pomieszczeniu.
3. Jeżeli temperatura panująca w pomieszczeniu spadła poniżej 36°C, należy zresetować urządzenie przez jego odłączenie od sieci elektrycznej na co najmniej 5 minut.

Została włączona faza snu lub oświetlenie zostało wyłączone manualnie.

1. → *"Ustawianie fazy snu", Strona 90*
2. → *"Tymczasowe wyłączenie oświetlenia", Strona 90*

Problem elektroniczny w jednostce oświetleniowej

1. Odłączyć urządzenie na jakiś czas od źródła prądu elektrycznej, aby zresetować jednostkę oświetleniową.
2. Ponownie podłączyć urządzenie.

**Uwaga:** Jeżeli nie doprowadziło to do usunięcia zakłócenia, należy się zwrócić do serwisu.

### Jednostka oświetleniowa świeci kolorem czerwonym.

Urządzenie mierzy bardzo wysoką temperaturę otoczenia wynoszącą 36-40°C.

1. Upewnić się, że miejsce stałego ustawienia urządzenia jest odpowiednie.  
→ *"Wskazówki ogólne", Strona 89*

2. Zamknąć zasłony lub żaluzje, aby zredukować temperaturę panującą w pomieszczeniu.

## Utylizacja zużytego urządzenia

- ▶ Urządzenie utylizować zgodnie z przepisami o ochronie środowiska naturalnego.

Informacje o aktualnych możliwościach utylizacji można uzyskać od sprzedawcy lub w urzędzie miasta lub gminy.



To urządzenie jest oznaczone zgodnie z Dyrektywą Europejską 2012/09/UE oraz polską Ustawą z dnia 29 lipca 2005r. „O zużyтым sprzęcie elektrycznym i elektronicznym” (Dz.U. z 2005 r. Nr 180, poz. 1495) symbolem przekreślonego kontenera na odpady. Takie oznakowanie informuje, że sprzęt ten, po okresie jego użytkowania nie może być umieszczany łącznie z innymi odpadami pochodzącymi z gospodarstwa domowego. Użytkownik jest zobowiązany do oddania go prowadzącym zbieranie zużytego sprzętu elektrycznego i elektronicznego. Prowadzący zbieranie, w tym lokalne punkty zbiórki, sklepy oraz gminne jednostka, tworzą odpowiedni system umożliwiający oddanie tego sprzętu. Właściwe postępowanie ze zużyтым sprzętem elektrycznym i elektronicznym przyczynia się do uniknięcia szkodliwych dla zdrowia ludzi i środowiska naturalnego konsekwencji, wynikających z obecności składników niebezpiecznych oraz niewłaściwego składowania i przetwarzania takiego sprzętu.

## **Serwis**

Dokładne informacje na temat okresu i warunków gwarancji można uzyskać od naszego serwisu, od sprzedawcy urządzenia lub na naszej stronie internetowej.

Dane kontaktowe serwisu można znaleźć tutaj lub w dołączonym wykazie punktów serwisowych na końcu tej instrukcji albo na naszej stronie internetowej.

## **Безпека**

- Будь ласка, уважно прочитайте цю інструкцію.
- Збережіть інструкцію й інформацію про прилад для пізнішого користування або для наступного власника приладу.

Користуйтеся приладом лише за таких умов:

- для вирощування рослин зі спеціальних капсул.
- у приватних домогосподарствах і в закритих приміщеннях побутового призначення за кімнатної температури.
- на висоті щонайбільше 2000 м над рівнем моря.

Діти віком від 8 років, а також особи з обмеженими фізичними, сенсорними або розумовими здібностями чи з браком досвіду та/або знань можуть користуватися цим приладом тільки під наглядом або після отримання вказівок із безпечного користування приладом і після того, як вони усвідомили можливі пов'язані з цим небезпеки.

Дітям заборонено гратися з приладом.

Дітям заборонено чистити й обслуговувати прилад.

- ▶ Блок живлення дозволяється вмикати в розетку й експлуатувати лише відповідно до даних, зазначених на заводській табличці.
- ▶ Прилад можна експлуатувати тільки в поєднанні з блоком живлення з комплекту.
- ▶ У жодному разі не ставте прилад на гарячі поверхні або поблизу них.
- ▶ Зверніть увагу, що даний прилад може випромінювати небезпечне проміння.
- ▶ Ніколи не дивіться прямо на освітлення. Можна пошкодити очі.

## **Прилад**





Тут можна познайомитися зі складниками приладу.

→ Мал. **1**

|          |                       |          |  |
|----------|-----------------------|----------|--|
| <b>1</b> | Водяна чаша           | <b>4</b> | Отвір для заливання живильного розчину |
| <b>2</b> | Зволожувальна вставка | <b>5</b> | Насос                                  |
| <b>3</b> | Тримач рослин         | <b>6</b> | Підключення блока живлення             |
|          |                       | <b>7</b> | Модуль регулювання висоти (2 шт.)      |
|          |                       | <b>8</b> | Напрямний паз                          |
|          |                       | <b>9</b> | Світлодіодний освітлювальний блок      |

|    |                   |
|----|-------------------|
| 10 | Датчик            |
| 11 | Ложка             |
| 12 | Рослинні капсули  |
| 13 | Живильні речовини |
| 14 | Блок живлення     |

## Символи

| Символ   | Опис  |
|--|---|
|  | Від'єднання  або фіксація  насоса |
|  | Позначка для насоса   |
| max  | максимальний рівень у водяній чаші 3 л  |

## Огляд режимів освітлення

Тут наведено огляд режимів освітлення.

| Режим освітлення                | Статус  |
|---------------------------------|---|
| Світлодіоди світяться рожевим.  | Прилад перебуває у фазі проростання, або ввімкнутий режим відпустки.                        |
| Світлодіоди світяться білим.    | Установлений хоча б один модуль регулювання висоти. Прилад перебуває в стандартному режимі. |
| Світлодіоди блимають двічі.     | Підтверджено ручний перехід між режимом сну і стандартним режимом.                          |
| Світлодіоди світяться синім.    | Запущене видалення вапнякових відкладів, працює насос.                                      |
| Світлодіоди світяться червоним. | → "Усунення несправностей", Стор. 99  |
| Світлодіоди не світяться.       | → "Усунення несправностей", Стор. 99  |

## Рівень живильного розчину

Тут наведено огляд статусів, що залежать від кількості живильного розчину.

| Режим освітлення  | Статус  |
|---|---|
| Що 5 хвилин світлодіоди 10 разів блимають синім (макс. 10 повторів). Насос вимкнувся. | <ul style="list-style-type: none"> <li>У водяній чаші замало живильного розчину. Потрібно додати живильного розчину.</li> <li>Насос не зафіксований як слід.</li> </ul> |

## Загальні вказівки

Щоб оптимально користуватися приладом, зважайте на вказівки.

Не можна встановлювати прилад у таких умовах:

- під прямим сонячним промінням
- поруч із кондиціонерами й опалювальними приладами
- просто неба
- там, де можливе замерзання
- там, де температура перевищує 36 °C
- на поверхнях, що вібрують, наприклад, на пральних машинах

## Підготовка приладу

→ Мал. 2 - 3

### Вказівки

- Перед першим використанням слід почистити всі деталі.
- Підготуйте вимиті й висушені деталі до застосування.

## Початок вирощування

### Вказівки

- Завжди герметично закривайте упаковку живильних речовин.
- Завжди дотримуйтеся вказаної пропорції живильних речовин. Не додавайте нічого іншого, наприклад добрив.

→ Мал. 4 - 12

## Установлення модуля регулювання висоти

→ Мал. 13 - 15

### Вказівки

- Одночасно встановлюйте максимум чотири модулі регулювання висоти.
- Установлюйте максимум два освітлювальні блоки, чергуючи їх із двома стандартними модулями регулювання висоти.

## Додавання живильного розчину

→ Мал. 16 - 17

### Збирання врожаю

- ▶ Коли рослини або плоди достатньо виростуть, починайте збирати врожай.  
→ Мал. 18

## Установлення часу переходу в режим сну

Після 16 годин роботи прилад автоматично переходить у режим сну, а за 8 годин знову активізується.

- ▶ Покладіть руку на 3 секунди на освітлювальний блок, поки освітлювальний блок не блимне двічі.  
→ Мал. 19
- ✓ Прилад перейде у 8-годинний режим сну.
- ✓ Час переходу в режим сну збережеться до нової зміни.

### Вказівки

- Режим сну має починатися ввечері, щоб рослини відпочивали в темряві. Це також запобігає незручностям від яскравого освітлення (наприклад, у спальні).
- Щоб тимчасово ввімкнути освітлення в режимі сну, проведіть рукою по освітлювальному блоку.

## Тимчасове вимкнення освітлення

1. Щоб вимкнути освітлення, проведіть рукою по освітлювальному блоку.  
→ Мал. 20
2. Щоб знову увімкнути освітлення, знову проведіть рукою по освітлювальному блоку.

### Вказівки

- Освітлення знову ввімкнеться автоматично, коли завершиться черговий період режиму сну.
- Якщо вимикати освітлення кілька разів за добу, це може негативно вплинути на ріст рослин.

## Запуск режиму відпустки

### Вимоги

- Установлений принаймні один модуль регулювання висоти.
- Живильний розчин залитий до позначки **max**.
- ▶ Покладіть руку на 10 секунд на освітлювальний блок, поки освітлювальний блок не почне світитися фіолетовим.  
→ Мал. 21
- ✓ Прилад перебуває в режимі відпустки.

**Зауваження:** Щоб вивести прилад з режиму відпустки, проведіть рукою по освітлювальному блоку.

## Видалення вапнякових відкладів

### Вказівки

- Після кожного повного збирання врожаю (приблизно раз на 3–5 міс.) потрібно видаляти з приладу вапнякові відклади.
- Чистити прилад від вапнякових відкладів можна або лимонною кислотою, або спеціальними таблетками.

## uk Чищення приладу

### Вимоги

- У тримачі рослин нема рослинних капсул.
- Прилад повністю зібраний, модуль регулювання висоти і освітлювальний блок установлені.

1. Приготуйте розчин для видалення вапнякових відкладів. Виберіть один з таких варіантів:

- Розчиніть дві чайні ложки лимонної кислоти в 3 л гарячої (приблизно 50 °C) води.
- Покладіть одну таблетку для видалення вапнякових відкладів у 3 л теплої води й зачекайте 5 хвилин, щоб вона розчинилася.

2. Повільно заливайте приготований розчин для видалення вапнякових відкладів у тримач рослин.

3. Покладіть руку на 15 секунд на освітлювальний блок, поки освітлювальний блок не почне світитися синім.

→ Мал. 22

✓ Насос працює приблизно 2½ хвилини.

### Вказівки

- Якщо розчинилися не всі рештки, залиште розчин для видалення вапнякових відкладів щонайменше на 2 години, а потім знову запустіть насос.

- У разі потреби залиште розчин для видалення вапнякових відкладів у чаші на цілу ніч.

### Замовлення таблеток для видалення вапнякових відкладів

Таблетки для видалення вапнякових відкладів можна замовити в сервісній службі.

| Кількість | Номер для замовлення |
|-----------|----------------------|
| 6 x 18 г  | 311864               |
| 12 x 18 г | 311893               |

## Чищення приладу

Видаливши вапнякові відклади, потрібно ретельно очистити всі деталі.

→ Мал. 23 - 24

### Вказівки

- Очистьте всі деталі, як описано в огляді чищення.
- Після висихання зберіть усі деталі у зворотній послідовності.



## Складання зволожувального блока



→ Мал. 25 - 26

## Огляд чищення

→ Мал. 27

## Приладдя

| Приладдя  | Найменування | Застосування  |
|---|--------------|---|
| Модуль регулювання висоти   | MSGZHB1      | Коли рослини майже доростуть до освітлювального блока, додайте ще один модуль регулювання висоти. Досягніть максимальної висоти, яка складає до 4 модулів.            |
|  |              |   |
| Модуль підсилювального світла   | MSGZHB2      | Для забезпечення додаткової порції світла. Це дозволяє рослинам рости швидше, отже їх можна буде збирати раніше.  |
|  |              |   |
|   |              | <b>Порада:</b> Для досягнення ідеальних результатів можна установити до двох модулів світла для підсилювання або цвітіння, чергуючи їх з модулями регулювання висоти. |

| Приладдя  | Найменування | Застосування  |
|---|--------------|---|
| Модуль світла для цвітіння<br> | MSGZHB3      | Особливе світло для квітучих рослин. Воно покращує умови для цвітіння, що забезпечує збільшення врожаю.<br><b>Порада:</b> Для досягнення ідеальних результатів можна установити до двох модулів світла для підсилювання або цвітіння, чергуючи їх з модулями регулювання висоти.  |
| Чаша VarioTray<br>              | MSGZSCT1     | Посадіть одночасно 2 різних види мікрозелені і 3 рослинні капсули.<br><ul style="list-style-type: none"> <li>■ Додайте 3 ложки (6 г) живильних речовин до 3 л свіжої водопровідної води і заповніть цим водяну чашу.</li> <li>■ Складіть зволожувальний блок. При цьому замініть тримач рослин на чашу VarioTray. Установіть зволожувальний блок.</li> <li>■ Додайте вміст одного мішечка з насінням мікрозелені до кожного відсіку для мікрозелені. Установіть на місце кришку для мікрозелені.</li> <li>■ Помістіть 3 рослинні капсули в отвори.</li> <li>■ Установіть освітлювальний блок на насос і приєднайте блок живлення. Освітлювальний блок світлиться рожевим, починається фаза проростання.</li> <li>■ Коли мікрозелень проросте через 2-4 дні, зніміть кришку для мікрозелені і за потреби встановіть модуль регулювання висоти. Приблизно через 7 днів мікрозелень готова до збирання.</li> </ul> |
| Вставка для підсилювання<br> | MSGZBT12     | Замініть тримач рослин вставкою для підсилювання і саджайте одночасно 12 замість 6 рослинних капсул.<br><b>Порада:</b> Використовуйте рослини з однієї групи росту, які ростуть щільно.   |

## Усунення несправностей

### Насос запускається від 1 до 7 разів за добу.

Нормальний зволожувальний цикл

- ▶ Прилад автоматично виконує оптимальне зволоження.

### Зволожувальний насос шумить гучніше або не так, як звичайно

Замало живильного розчину у водяній чаші.

- ▶ Додайте живильного розчину у водяну чашу.  
→ "Додавання живильного розчину",  
Стор. 97

## uk Утилізація старих приладів

Насос засмічений або вкритий вапняковими відкладами.

- ▶ Почистьте насос і видаліть вапнякові відклади.  
→ "Видалення вапнякових відкладів", Стор. 97  
→ "Чищення приладу", Стор. 98

### Освітлювальний блок не світиться.

Прилад не приєднаний до електромережі.

1. Перевірте, чи вставлений блок живлення в розетку.
2. Перевірте, чи правильно приєднаний кабель живлення до насоса.

Температура довкілля понад 40 °С.

Прилад вимкнувся через перегрів.

1. Перевірте, чи відповідає місце встановлення вимогам.  
→ "Загальні вказівки", Стор. 96
2. Щоб знизити температуру в приміщенні, затуліть вікна завісами або жалюзі.
3. Коли температура в приміщенні знизиться і стане нижчою ніж 36 °С, виконайте скидання приладу, від'єднавши для цього прилад від мережі живлення не менше ніж на 5 хвилин.

Увімкнений режим сну, або освітлення вимкнене вручну.

1. → "Установлення часу переходу в режим сну", Стор. 97
2. → "Тимчасове вимкнення освітлення", Стор. 97

Проблема з електронікою освітлювального блока

1. Щоб скинути конфігурацію освітлювального блока, на кілька годин від'єднайте прилад від електромережі.
2. Знову приєднайте прилад.

**Зауваження:** Якщо не вдається позбутися несправності таким способом, зверніться до служби сервісу.

### Освітлювальний блок світиться червоним.

Прилад виявив дуже високу навколишню температуру: 36–40 °С.

1. Перевірте, чи відповідає місце встановлення вимогам.  
→ "Загальні вказівки", Стор. 96
2. Щоб знизити температуру в приміщенні, затуліть вікна завісами або жалюзі.

## Утилізація старих приладів

- ▶ Утилізуйте прилад екологічним способом.

Інформацію щодо актуальних способів утилізації можна отримати у продавця приладу або органів місцевого самоврядування.



Цей прилад маркіровано згідно положень європейської Директиви 2012/19/EU стосовно електронних та електроприладів, що були у використанні (waste electrical and electronic equipment - WEEE). Директивою визначаються можливості, які є дійсними у межах Європейського союзу, щодо прийняття назад та утилізації бувших у використанні приладів.

## Сервісні центри

Докладніші відомості про термін і умови гарантії у вашій країні можна отримати в сервісній службі, у дилера й на нашому сайті.

Виробник: "БСХ Хаузгерете ГмбХ" вул. Карл-Вері-Штрассе, 34, м. Мюнхен, 81739, Німеччина

Імпортер: ТОВ "БСХ Побутова Техніка" вул. Радищева, 10/14 корп.Б, м. Київ, Україна

Контактні дані сервісного центру містить довідник у кінці цієї інструкції; їх також можна знайти на нашому сайті.





## Безопасность

- Внимательно прочитайте данное руководство.
- Сохраните инструкцию и информацию о приборе для дальнейшего использования или для передачи следующему владельцу.

Используйте прибор только:

- для выращивания растений из капсул с семенами.
- в бытовых условиях и в закрытых помещениях домашних хозяйств при комнатной температуре.
- на высоте не более 2000 м над уровнем моря.

Данный прибор может использоваться детьми в возрасте от 8 лет и старше, а также лицами с ограниченными физическими, сенсорными или умственными способностями или с недостатком опыта и/или знаний, если они находятся под присмотром или после получения указаний по безопасному использованию прибора и после того, как они осознали опасности, связанные с неправильным использованием.

Детям запрещено играть с прибором.

Очистку и обслуживание прибора запрещается выполнять детям.

- ▶ Подключать и использовать блок питания от сети можно только в соответствии с техническими данными на фирменной табличке.
- ▶ Подключать и эксплуатировать прибор можно только с входящим в комплект блоком питания от сети.
- ▶ Никогда не ставьте прибор на горячие поверхности или рядом с ними.
- ▶ Учитывайте, что от прибора может исходить опасное оптическое излучение.
- ▶ Запрещено смотреть прямо на источник света. Можно получить травму глаз.

## Прибор

Здесь приведен обзор составных частей прибора.

→ Рис. **1**





|          |                        |
|----------|------------------------|
| <b>1</b> | Емкость для воды       |
| <b>2</b> | Вставка для орошения   |
| <b>3</b> | Держатель для растений |

|          |   |
|----------|---|
| <b>4</b> | Заливное отверстие для раствора питательных веществ |
| <b>5</b> | Насос   |
| <b>6</b> | Подключение блока питания от сети                   |
| <b>7</b> | Модуль регулировки высоты (2 шт.)                   |
| <b>8</b> | Направляющий паз                                    |

## ru Символы

|    |                               |
|----|-------------------------------|
| 9  | Световой блок со светодиодами |
| 10 | Сенсор                        |
| 11 | Ложка                         |
| 12 | Капсулы с семенами            |
| 13 | Питательные вещества          |
| 14 | Блок питания от сети          |

## Символы

| Символ   | Описание   |
|--|--|
|  | Отсоединение  или фиксация  насоса |
|  | Метка для насоса   |
| <b>max</b>   | Максимальный объем заполнения емкости для воды — 3 л   |

## Обзор световых режимов

Здесь приводится обзор различных световых режимов.

| Световой режим            | Состояние  |
|---------------------------|--|
| Светодиоды горят розовым. | Прибор находится в фазе проращивания, или включен отпускной режим.                               |
| Светодиоды горят белым.   | Установлен один или несколько модулей регулировки высоты. Прибор находится в стандартном режиме. |
| Светодиоды мигают дважды. | Ручная смена между режимом сна и стандартным режимом подтверждена.                               |
| Светодиоды горят голубым. | Запущено удаление известкового налета, и работает насос.   |
| Светодиоды горят красным. | → "Устранение неисправностей",<br>Страница 106   |

| Световой режим       | Состояние                                      |
|----------------------|--|
| Светодиоды не горят. | → "Устранение неисправностей",<br>Страница 106 |

## Заполняемый объем раствора питательных веществ

Здесь приводится обзор состояний раствора питательных веществ.

| Световой режим  | Состояние   |
|---|---|
| Светодиоды мигают каждые 5 минут по 10 раз голубым (макс. 10 повторов). Насос отключился. | <ul style="list-style-type: none"><li>В емкости для воды раствора питательных веществ. Необходимо долить раствор питательных веществ.</li><li>Насос не закреплен как следует.</li></ul> |

## Общие указания

Соблюдайте указания для оптимального использования прибора.

Не устанавливайте прибор при наличии перечисленных ниже условий:

- под прямыми солнечными лучами
- вблизи кондиционеров и нагревательных приборов
- вне помещений
- в зонах, где возможно замерзание
- в зонах с температурой окружающей среды выше 36 °C
- на вибрирующих поверхностях, например, на стиральных машинах

## Подготовка прибора к работе

→ Рис. 2 - 3

### Примечания

- Перед первым использованием очистите все детали прибора.
- Очищенные и просушенные детали положите наготове для использования.

## Запуск выращивания

### Примечания

- Всегда закрывайте упаковку с питательными веществами герметично.
- Всегда используйте питательные вещества в указанной пропорции. Не используйте другие вещества, например удобрения.

→ Рис. **4** - **12**

## Установка модуля регулировки

### высоты

→ Рис. **13** - **15**

### Примечания

- Используйте одновременно не более 4 модулей регулировки высоты.
- Устанавливайте не более 2 световых модулей попеременно с 2 стандартными модулями регулировки высоты.

## Доливка раствора питательных веществ

→ Рис. **16** - **17**

## Сбор урожая растений

- ▶ Если растения или плоды выросли достаточно, можно начинать сбор урожая.

→ Рис. **18**

## Настройка режима сна

Через 16 часов активности прибор автоматически переключается в режим сна, а через 8 часов снова активируется.

- ▶ Положите ладонь на 3 секунды на световой блок, пока он дважды не мигнет.

→ Рис. **19**

- ✓ Прибор запускает 8-часовой режим сна.
- ✓ Время запуска режима сна сохранено и остается таким же до следующего изменения.

### Примечания

- Режим сна следует запускать вечером, чтобы у растений имелась фаза отдыха в темное время суток. Этим предотвращается также нежелательное яркое освещение, например, в спальне.
- Чтобы временно включить освещение в режиме сна, проведите ладонью по световому блоку.

## Временное выключение освещения

1. Чтобы выключить освещение, проведите ладонью по световому блоку.

→ Рис. **20**

2. Чтобы снова включить освещение, повторно проведите ладонью по световому блоку.

### Примечания

- Освещение снова включается автоматически после завершения следующего режима сна.
- Многократное ежедневное выключение освещения может отрицательно сказаться на росте растений.

## Запуск отпускного режима

### Требования

- Установлен как минимум один модуль регулировки высоты.
- Раствор питательных веществ залит до метки **max**.
- ▶ Положите ладонь на 10 секунд на световой блок, пока он не загорится фиолетовым.

→ Рис. **21**

- ✓ Прибор находится в отпускном режиме.

**Заметка:** Для завершения отпускного режима проведите рукой по световому блоку.

ru Удаление известкового налета из прибора

## Удаление известкового налета из прибора

### Примечания

- Удаляйте известковый налет из прибора после каждого полного сбора урожая (примерно раз в 3—5 мес.).
- Удалять известковый налет из прибора можно лимонной кислотой или специальными таблетками от накипи.

### Требования

- В держателе для растений нет капсул с семенами.
- Прибор полностью собран, установлен модуль регулировки высоты и световой блок.

1. Приготовьте раствор для удаления известкового налета. Выберите один из следующих вариантов:
    - Растворите две чайных ложки лимонной кислоты в 3 л горячей (примерно 50 °C) воды.
    - Положите две таблетки от накипи в 3 л теплой воды и подождите 5 минут, чтобы она растворилась.
  2. Медленно залейте приготовленный раствор для удаления известкового налета в держатель для растений.
  3. Положите ладонь на 15 секунд на световой блок, пока он не загорится голубым.  
→ Рис. 22
- ✓ Насос работает припл. 2½ минуты.

### Примечания

- Если не все отложения растворились, дайте раствору для удаления известкового налета подействовать минимум 2 часа, а затем запустите насос еще раз.
- При необходимости оставьте раствор для удаления известкового налета в емкости на всю ночь.

## Заказ таблеток для удаления известкового налета

Таблетки для удаления известкового налета можно заказать в сервисной службе.

| Количество | Номер для заказа |
|------------|------------------|
| 6 x 18 г   | 311864           |
| 12 x 18 г  | 311893           |

## Очистка прибора

После удаления известки тщательно очистите все части.

→ Рис. 23 - 24

### Примечания

- Очистите все детали, указанные в обзоре очистки.
- После просушивания всех деталей выполните сборку в обратной последовательности.

## Сборка оросительного блока

→ Рис. 25 - 26





## Обзор чистки

→ Рис. 27

## Принадлежности

| Принадлежности            | Обозначение | Применение   |
|---------------------------|-------------|--|
| Модуль регулировки высоты | MSGZHB1     | Установите следующий модуль регулировки высоты, когда растения почти касаются светового блока. Максимальная высота, которой вы можете достичь, — 4 модуля. |



| Принадлежности  | Обозначение | Применение  |
|---|-------------|---|
| Модуль добавочного освещения<br>       | MSGZHB2     | Для обеспечения дополнительного освещения. Таким образом ваши растения будут расти быстрее, и вы сможете раньше собрать урожай.<br><b>Рекомендация:</b> Для получения отличных результатов в дополнение к модулю регулировки высоты можно поочередно использовать до двух бустерных модулей или модулей освещения в период цветения.  |
| Модуль освещения в период цветения<br> | MSGZHB3     | Специальное освещение для цветущих растений. Такое освещение стимулирует цветение и таким образом гарантирует богатый урожай.<br><b>Рекомендация:</b> Для получения отличных результатов в дополнение к модулю регулировки высоты можно поочередно использовать до двух бустерных модулей или модулей освещения в период цветения.  |
| VarioTray<br>                           | MSGZSCT1    | Высаживайте одновременно 2 разных растения микрозелени и 3 капсулы с семенами. <ul style="list-style-type: none"> <li>■ Добавьте в 3 литра свежей водопроводной воды 3 ложки (6 г) питательных веществ и залейте в емкость для воды.</li> <li>■ Соберите оросительный блок. При этом замените держатель для растений поддоном VarioTray. Вставьте оросительный блок.</li> <li>■ Поместите содержимое пакета с семенами микрозелени в каждый отсек для микрозелени. Установите на место крышку для микрозелени.</li> <li>■ Вставьте 3 капсулы с семенами в отверстия.</li> <li>■ Установите световой блок на насос и подключите блок питания от сети. Световой блок светится розовым и начинается фаза проращивания.</li> <li>■ Спустя 2–4 дня проращивания снимите крышку для микрозелени и при необходимости установите модуль регулировки высоты. Примерно через 7 дней микрозелень будет готова к сбору урожая.</li> </ul> |
| Бустерная вставка<br>                 | MSGZBT12    | Замените держатель для растений бустерной вставкой и высадите одновременно 12, а не 6 капсул с семенами.<br><b>Рекомендация:</b> Используйте растущие в тесных условиях растения из одной группы роста.   |

## Устранение неисправностей

### Насос запускается от 1 до 7 раз в сутки.

Стандартный цикл орошения

- ▶ Прибор автоматически выполняет оптимальное орошение.

### Насос работает громче или с необычным звуком по сравнению с нормальным процессом орошения.

Слишком мало раствора питательных веществ в емкости для воды.

- ▶ Долейте в емкость для воды раствор питательных веществ.  
→ *"Доливка раствора питательных веществ", Страница 103*

Насос засорен или забился накипью.

- ▶ Удалите накипь и почистите насос.  
→ *"Удаление известкового налета из прибора", Страница 104*  
→ *"Очистка прибора", Страница 104*

### Световой блок не светится.

Прибор не подключен к сети электропитания.

1. Проверьте, вставлен ли блок питания от сети в розетку.
2. Проверьте, правильно ли подключен соединительный кабель к насосу.

Температура окружающей среды превышает 40 °С. Прибор выключился из-за высокой температуры окружающей среды.

1. Проверьте, подходит ли место установки на длительное время.  
→ *"Общие указания", Страница 102*
2. Закрывайте шторы или жалюзи, чтобы снизить температуру в помещении.

3. Когда температура в помещении опустится ниже 36 °С, выполните сброс настроек прибора, отсоединив его от сети не менее чем на 5 минут.

Включен режим сна или освещение выключено вручную.

1. → *"Настройка режима сна", Страница 103*
2. → *"Временное выключение освещения", Страница 103*

В световом блоке возникла проблема с электроникой.

1. Отсоедините прибор на несколько часов от подачи электроэнергии, чтобы выполнить сброс на световом блоке.
2. Снова подключите прибор.

**Заметка:** Если устранить неисправность таким образом не удалось, обратитесь в сервисную службу.

### Световой блок светится красным.

Прибор регистрирует очень высокую температуру окружающей среды в 36-40 °С.

1. Проверьте, подходит ли место установки на длительное время.  
→ *"Общие указания", Страница 102*
2. Закрывайте шторы или жалюзи, чтобы снизить температуру в помещении.

### Утилизация старого бытового прибора

- ▶ Утилизируйте прибор в соответствии с экологическими нормами. Сведения о возможных способах утилизации можно получить в специализированном торговом предприятии, а также в районных или городских органах управления.



Данный прибор имеет отметку о соответствии европейским нормам 2012/19/EU утилизации электрических и электронных приборов (waste electrical and electronic equipment - WEEE).

Данные нормы определяют действующие на территории Евросоюза правила возврата и утилизации старых приборов.

Адрес и телефон сервисной службы можно найти в прилагаемом перечне сервисных служб в конце инструкции или на нашем веб-сайте.

Для доступа к контактам служб клиентского сервиса, вы также можете использовать данный QR код.

<https://www.bosch-home.ru>



## Сервисная служба





Подробную информацию о гарантийном сроке и условиях гарантии в вашей стране вы можете запросить в нашей сервисной службе, у вашего продавца или найти на нашем сайте.

## الأمان

- اقرأ هذا الدليل بعناية.
- احتفظ بالدليل وبمعلومات المنتج لغرض الاستخدام اللاحق أو لتسليمها إلى المالك التالي.
- لا تستخدم الجهاز إلا:
- لتربية النباتات من كبسولات النباتات.
- في المنزل الخاص وفي الأماكن المغلقة من المحيط المنزلي في درجة حرارة الغرفة.
- حتى ارتفاع يبلغ 2000 م فوق سطح البحر.
- يمكن للأطفال بدءاً من عُمر 8 سنوات فما فوق، وكذلك للأشخاص الذين يعانون نقصاً في القدرات الجسدية أو الحسية أو العقلية، أو يعانون نقصاً في الإدراك أو المعرفة أو كليهما، استخدام هذا الجهاز، إذا تم ذلك تحت إشرافٍ وبعد اطلاعهم على كيفية التشغيل الآمن للجهاز، وإدراك المخاطر الناتجة.
- لا يجوز للأطفال العبث بالجهاز.
- لا يجوز للأطفال تنظيف الجهاز أو إجراء أعمال الصيانة المنوطة بالمستخدم.
- ◀ لا توصل مُزوّد الطاقة وتشغّل إلا وفقاً للقيم الموضّحة على لوحة الصنع.
- ◀ لا تربط الجهاز وتشغّله إلا مع مُزوّد الطاقة المرفق.
- ◀ لا تضع الجهاز أبداً على سطح ساخن أو بالقرب منه.
- ◀ يُراعى أنه قد يصدر من هذا الجهاز أشعة ضوئية خطيرة.
- ◀ لا تُحدّق النظر إلى الإضاءة مباشرةً. وإلا فقد تتعرض العينين للضرر.

|                             |    |
|-----------------------------|----|
| وحدة الضوء ذات مصابيح الليد | 9  |
| المستشعر                    | 10 |
| ملعقة                       | 11 |
| كبسولات النباتات            | 12 |
| المواد الغذائية             | 13 |
| مُزوّد الطاقة               | 14 |

### الرموز

| الرمز   | الشرح  |
|---|--|
|  | حل المضخة  أو تثبيتها  |
|  | العلامة للمضخة   |
| max   | كمية الملء القصوى لصحن الماء 3 لترات   |

### الجهاز

تجد هنا نظرة عامة على مكونات جهازك.

#### ← الشكل 1

|   |   |
|---|---|
| 1 | صحن الماء                               |
| 2 | تجهيزة الري                             |
| 3 | حامل النباتات                           |
| 4 | فتحة الملء من أجل محلول المواد الغذائية |
| 5 | المضخة                                  |
| 6 | وصلة مُزوّد الطاقة                      |
| 7 | وحدة ضبط الارتفاع (2 قطعة)              |
| 8 | الشق الدليلي                            |



## نظرة عامة على أوضاع الإضاءة

تجد هنا نظرة عامة على أوضاع الإضاءة المختلفة.

| وضع الإضاءة                            | الحالة   |
|--|--|
| مصابيح الليد<br>تضيء باللون<br>الوردي. | الجهاز في مرحلة البذر أو<br>وضع العُطلة مُشغّل.  |
| مصابيح الليد<br>تضيء باللون<br>الأبيض. | تكون هناك وحدة<br>واحدة أو عدة وحدات<br>لضبط الارتفاع مُرغية.<br>الجهاز في الوضع<br>القياسي. |
| مصابيح الليد<br>تومض مرتين.            | تم تأكيد التحويل اليدوي<br>بين وضع النوم والوضع<br>الافتراضي.                                |
| مصابيح الليد<br>تضيء باللون<br>الأزرق. | عملية إزالة الترسبات<br>بدأت والمضخة تعمل.   |
| مصابيح الليد<br>تضيء باللون<br>الأحمر. | ← "التغلب على<br>الاختلالات", صفحة 112   |
| مصابيح الليد لا<br>تضيء.               | ← "التغلب على<br>الاختلالات", صفحة 112   |

## كمية ملء محلول المواد الغذائية

تجد هنا نظرة عامة على حالة محلول المواد الغذائية.

| وضع الإضاءة  | الحالة   |
|--|--|
| مصابيح الليد<br>تومض باللون<br>الأزرق 10 مرات<br>كل 5 دقائق<br>(10 تكرارات بحدٍ<br>أقصى). توقفت<br>المضخة عن<br>العمل. | <ul style="list-style-type: none"> <li>هناك كمية قليلة<br/>للغاية من محلول<br/>المواد الغذائية في<br/>صحن الماء. تعبئة<br/>محلول المواد<br/>الغذائية ضرورية.<br/>المضخة غير مثبتة<br/>بطريقة سليمة.</li> </ul> |

## إرشادات عامة

انتبه إلى الإرشادات كي يمكنك استخدام  
جهازك بصورة مثالية.

لا تنصب الجهاز في ظل الظروف التالية:

- تحت أشعة الشمس المباشرة
- بالقرب من أجهزة تكييف وتدفئة

- في الهواء الطلق
- في مناطق مُهدّدة بخطر الصقيع
- في مناطق ذات درجة حرارة تتجاوز 36 °م
- على أسطح مهتزة، مثلًا على غسّلات  
الأطباق

## تحضير الجهاز

← الشكل 2 - 3

### ملاحظات

- نظّف كافة الأجزاء قبل الاستخدام الأول.
- جهّز الأجزاء المنظّفة والمجفّفة للاستخدام.

## بدء تربية النباتات

### ملاحظات

- أغلق عبوة المواد الغذائية دائمًا بصورة  
محكمة لمنع دخول الهواء إليها.
- استخدم المواد الغذائية دائمًا بنسبة  
الخلط المثبتة. لا تُضف موادًا أخرى، مثل  
السماد.

← الشكل 4 - 12

## تركيب وحدة ضبط الارتفاع

← الشكل 13 - 15

### ملاحظات

- رُكّب 4 وحدات لضبط الارتفاع في الوقت  
نفسه بحد أقصى.
- رُكّب وحدتيّ ضوء بحد أقصى بالتناوب مع  
وحدتين قياسيتين لضبط الارتفاع.

## إعادة تعبئة محلول المواد الغذائية

← الشكل 16 - 17

## حصد النباتات

- عندما تكبر النباتات أو الثمار بما يكفي،  
ابدأ بالحصاد.

← الشكل 18

## ضبط وضع النوم

يتحوّل الجهاز تلقائيًا إلى وضع النوم بعد 16  
ساعة من النشاط ويعود إلى العمل من  
جديد بعد 8 ساعات.

## إزالة الترسبات الجيرية من الجهاز

### ملاحظات

- أزل الترسبات الجيرية من الجهاز بعد كل حصادٍ مكتمل (بعد 3-5 أشهر تقريبًا).
- أزل الترسبات الجيرية من الجهاز اختياريًا باستخدام حمض الستريك أو أقراص مُطوّرة خصيصًا لإزالة الترسبات الجيرية.

### المتطلبات

- لا توجد كبسولات نباتات في حامل النباتات.
- الجهاز مُرغّب الأجزاء بالكامل، ووحدة واحدة لضبط الارتفاع مُستخدمة، ووحدة الضوء موضوعة.

### 1. حضّر محلول إزالة الترسبات. اختر واحدة من الخيارات التالية:

- أذب ملعقتين صغيرتين من حمض الستريك في 3 لترات في ماءٍ دافئٍ درجة حرارته 50 °م.
- أذب قرصين لإزالة الترسبات الجيرية في 3 لترات من الماء الفاتر وانتظر 5 دقائق.

### 2. عبّئ محلول إزالة الترسبات المُجهّز ببطء في حامل النباتات.

### 3. ضع اليد لمدة 15 ثانية على وحدة الضوء، إلى أن تُضيء وحدة الضوء باللون الأزرق.

### ← الشكل 22

- ✓ تدور المضخة لمدة 2½ دقيقة تقريبًا.

### ملاحظات

- إذا لم تنحل كلُّ البقايا المترسبة، فترك محلول إزالة الترسبات يُؤدي مهمته لمدة ساعتين على الأقل وابدأ تشغيل المضخة بعد ذلك من جديد.
- أترك محلول إزالة الترسبات يُؤدي مفعوله في الصحن طيلة الليل عند الحاجة.

### طلب أقراص إزالة الترسبات

اطلب أقراص إزالة الترسبات عبر خدمة العملاء.

| رقم الطلب | الكمية     |
|-----------|------------|
| 311864    | 6 × 18 جم  |
| 311893    | 12 × 18 جم |

- ▶ ضع اليد لمدة 3 ثوانٍ على وحدة الضوء، إلى أن تومض وحدة الضوء مرتين.

### ← الشكل 19

- ✓ يبدأ الجهاز وضع النوم الذي يستمر 8 ساعات.
- ✓ تُحرّن فترة البدء لوضع النوم وتظل قائمة إلى حين تغييرها من جديد.

### ملاحظات

- يتعين أن يبدأ وضع النوم في المساء، حتى يتسنى للنباتات قضاء مرحلة انتعاش في الظلام. ومن خلال ذلك يتسنى أيضًا منع حدوث خلل بفعل الإضاءة الساطعة، مثلًا في غرفة النوم.
- لتشغيل الإضاءة مؤقتًا في وضع النوم، امسح باليد فوق وحدة الضوء.

## إطفاء الإضاءة مؤقتًا

### 1. لإطفاء الإضاءة، امسح باليد فوق وحدة الضوء.

### ← الشكل 20

### 2. لإعادة تشغيل الإضاءة، امسح باليد مُجددًا فوق وحدة الضوء.

### ملاحظات

- تُشغّل الإضاءة تلقائيًا مرةً أخرى، بعدما ينتهي وضع النوم التالي.
- يمكن أن يؤثر إطفاء الإضاءة لعدة مرات يوميًا سلبًا على نمو النباتات.

## بدء وضع العطلّة

### المتطلبات

- تكونُ هناك وحدة واحدة على الأقل لضبط الارتفاع مُرغّبة.
- يكون محلول المواد الغذائية معبئًا حتى العلامة max.
- ▶ ضع اليد لمدة 10 ثوانٍ على وحدة الضوء، إلى أن تُضيء وحدة الضوء باللون البنفسجي.

### ← الشكل 21

- ✓ الجهاز في وضع العطلّة.

**ملاحظة:** لإنهاء وضع العطلّة، امسح بيدك فوق وحدة الضوء.

- أعد تركيب كل الأجزاء في خطواتٍ معكوسة بعد التجفيف.

## تركيب وحدة الري

← الشكل 25 - 26

## نظرة عامة على التنظيف

← الشكل 27

## تنظيف الجهاز

نظف كل الأجزاء جيداً بعد إزالة الترسبات.

← الشكل 23 - 24

## ملاحظات

- نظف كل الأجزاء كما هو مبين في النظرة العامة على التنظيف.

## الملحقات

| الكماليات  | التسمية  | الاستخدام  |
|--|----------|--|
| وحدة ضبط الارتفاع<br>   | MSGZHB1  | أضف وحدة ضبط ارتفاع أخرى، إذا كانت النباتات بالكاد تبلغ وحدة الضوء. حاول الوصول إلى ارتفاع أقصاه يصل حتى 4 وحدات.  |
| وحدة الضوء المُعزّز<br> | MSGZHB2  | من أجل حصّة إضافية من الضوء. بهذا تنمو نباتاتك بوتيرةٍ أسرع ويمكن أن تُحصَد مُبكراً.<br><b>نصيحة:</b> يمكن أن يُرگب عددٌ يصل إلى وحدتيّ ضوء مُعزّز أو ضوء إزهار بالتناوب بجانب وحدات ضبط الارتفاع من أجل نتائج مثالية.   |
| وحدة ضوء الإزهار<br>    | MSGZHB3  | الضوء الخاص لنباتات الإزهار. وهو يرفع من بهجة الإزهار ويعني من ثم بإنماء محاصيل أكثر ثراءً.<br><b>نصيحة:</b> يمكن أن يُرگب عددٌ يصل إلى وحدتيّ ضوء مُعزّز أو ضوء إزهار بالتناوب بجانب وحدات ضبط الارتفاع من أجل نتائج مثالية.  |
| صينية فاريو ترائي<br> | MSGZSCT1 | ازرع نباتيّ ميكروجرين مختلفين و3 كبسولات نباتية في الوقت نفسه.<br><ul style="list-style-type: none"> <li>▪ ضع 3 ملاعق (6 جم) مواد غذائية في 3 لترات ماء صنبور نقي واسكبه في ضمن الماء.</li> <li>▪ رگب أجزاء وحدة الري معاً. واستبدل حامل النباتات أثناء ذلك بصينية فاريو ترائي. وركب وحدة الري.</li> <li>▪ ضع محتوى كيس بذور ميكروجرين في كل قسم ميكروجرين. وركب غطاء ميكروجرين.</li> <li>▪ ضع 3 كبسولات نباتات في الفتحات.</li> <li>▪ ضع وحدة الضوء على المصنعة واقبس مُزوّد الطاقة. تُضيء وحدة الضوء باللون الورديّ وتبدأ مرحلة البدر.</li> <li>▪ عندما تنبت نباتات ميكروجرين بعد مرور 2-4 أيام، اخلع غطاء ميكروجرين وأدخل وحدة ضبط ارتفاع واحدة عند الحاجة. وتكون نباتات ميكروجرين جاهزة للحصد بعد 7 أيام تقريباً.</li> </ul> |
| وليجة المُعزّز<br>MSGZBT12   | MSGZBT12 | استبدل حامل النباتات بوليجة المُعزّز وازرع 12 كبسولة نباتات بدلاً من 6.  |



**نصيحة:** استخدم نباتاتٍ متقاربة النمو من مجموعة النمو نفسها.

## التغلب على الاختلالات

**المضخة تبدأ العمل 1 حتى 7 مرات يوميًا.**

دورة ري عادية

◀ يُنقذ جهازك الري المثالي آليًا.

**تصدر المضخة أصواتًا مرتفعة أو غير**

**اعتيادية بالمقارنة مع عملية الري العادية.**

كمية ضئيلة للغاية من محلول المواد

الغذائية في صحن الماء.

◀ عبئ محلول المواد الغذائية في صحن الماء.

← "إعادة تعبئة محلول المواد الغذائية"،  
صفحة 109

المضخة مسدودة أو متكلسة.

◀ أزل الترسبات الجيرية عن المضخة ونظفها.

← "إزالة الترسبات الجيرية من الجهاز"،  
صفحة 110

← "تنظيف الجهاز"، صفحة 111

**وحدة الضوء لا تضيء.**

الجهاز ليس متصلًا بشبكة الكهرباء.

1. افحص ما إذا كان مُزوّد الطاقة مقبوسًا في مقبس كهرباء.

2. افحص ما إذا كان كابل التوصيل مربوطًا بصورة صحيحة مع المضخة.

درجة الحرارة المحيطة فوق 40 °م. مصهر الحماية من الحرارة الزائدة أطفئ الجهاز.

1. افحص ما إذا كان الموقع مناسبًا على الدوام.

← "إرشادات عامة"، صفحة 109

2. أغلق الستائر أو الشيش كي تُخفّض درجة حرارة الغرفة.

3. عندما تقل درجة حرارة الغرفة عن 36 °م، أرجع ضبط الجهاز بأن تفضله عن شبكة التيار الكهربائيّ لمدة 5 دقائق على الأقل.

وضع النوم مُشغّل أو الإضاءة مطفئة يدويًا.

1. ← "ضبط وضع النوم"، صفحة 109

2 ← "إطفاء الإضاءة مؤقتًا"، صفحة 110

وحدة الضوء بها مشكلة إلكترونية

1. افصل الجهاز من مصدر الإمداد بالتيار الكهربائيّ ليضع ساعات، كي ترجع ضبط وحدة الضوء.

2. أعد توصيل الجهاز مرةً أخرى.

**ملاحظة:** إذا لم يُمكن التغلّب على الخلل، فتوجّه إلى مركز خدمة العملاء.

**وحدة الضوء تضيء باللون الأحمر.**

يقيس الجهاز درجة حرارة مرتفعة جدًا للمنطقة المحيطة قدرها 36-40 °م.

1. افحص ما إذا كان الموقع مناسبًا على الدوام.

← "إرشادات عامة"، صفحة 109

2. أغلق الستائر أو الشيش كي تُخفّض درجة حرارة الغرفة.

## التخلص من الجهاز القديم

◀ تخلّص من الجهاز بطريقة لا تضر بالبيئة.

يمكنك الحصول على المعلومات الخاصة بأحدث سبل التخلص من المخلفات لدى تاجرِك المتخصص أو لدى إدارة البلدية أو المدينة التي تتبع لها.



هذا الجهاز مطابق للمواصفة الأوروبية 2012/19/المجموعة الاقتصادية الأوروبية الخاصة بالأجهزة الكهربائية والإلكترونية القديمة (waste electrical and electronic equipment - WEEE).

وهذه المواصفة تحدد الإطار العام لقواعد تسري في جميع دول الاتحاد الأوروبي بخصوص استعادة الأجهزة القديمة وإعادة استغلالها.

## خدمة العملاء

يمكن الحصول على قطع غيار أصلية ذات صلة بالوظيفة وفقًا لتوجيهات التصميم الإيكولوجي ذات الصلة من خدمة العملاء

لمدة 7 سنوات على الأقل من تاريخ استلام العميل للسلعة أو تاريخ تفعيل الضمان للسلع التي تحتاج إلى تركيب أو تشغيل<sup>1</sup> سوف تحصل على معلومات مفصلة حول فترة الضمان وشروطه في بلدك لدى خدمة العملاء الخاصة بنا أو لدى التاجر الذي تتعامل معه أو على موقعنا الإلكتروني.

## Service world-wide Central Service Contacts

**AT** Österreich, Austria  
BSH Hausgeräte Gesellschaft mbH  
Werkskundendienst für Hausgeräte  
Quellenstrasse 2a  
1100 Wien  
Online Reparaturannahme, Ersatzteile und  
Zubehör und viele weitere Infos unter:  
[www.bosch-home.at](http://www.bosch-home.at)  
Reparaturservice, Ersatzteile & Zubehör,  
Produktinformationen Tel.: 0810 550  
511\*  
<mailto:vie-stoerungsannahme@bshg.com>  
\*Wir sind an 365 Tagen von 07:00 bis  
22:00 Uhr für Sie erreichbar.

**BE** Belgique, België, Belgium  
BSH Home Appliances S.A. - N.V.  
Rue Picard 7, box 400, Picardstraat 7, box  
400  
1000 Bruxelles - Brussel  
Tel.: 02 475 70 01  
<mailto:bru-repairs@bshg.com>  
[www.bosch-home.be](http://www.bosch-home.be)

**CH** Schweiz, Suisse, Svizzera, Switzerland  
BSH Hausgeräte AG  
Bosch Hausgeräte Service  
Fahrweidstrasse 80  
8954 Geroldswil  
Reparaturservice, Ersatzteile & Zubehör,  
Produktinformationen Tel.: 0848 888  
200  
<mailto:ch-service@bshg.com>  
<mailto:ch-spareparts@bshg.com>  
[www.bosch-home.ch](http://www.bosch-home.ch)

**DE** Deutschland, Germany  
BSH Hausgeräte Service GmbH  
Zentralwerkstatt für kleine Hausgeräte  
Trautskirchener Strasse 6-8  
90431 Nürnberg  
Online Auftragsstatus und viele weitere In-  
fos unter: [www.bosch-home.com](http://www.bosch-home.com)  
Reparaturservice, Ersatzteile & Zubehör,  
Produkt-Informationen: Tel.: 0911 70 440  
040\*  
<mailto:Kleingeraete@bshg.com>  
Produktthandhabung/praktische Beratung:  
[mailto:kleingeraete-produktbera-  
tung@bshg.com](mailto:kleingeraete-produktbera-<br/>tung@bshg.com)  
[www.bosch-home.com/de](http://www.bosch-home.com/de)  
\*Mo-So: 7:00 - 22:00 Uhr

**DK** Danmark, Denmark  
BSH Hvidevarer A/S  
Telegrafvej 4  
2750 Ballerup  
Tel.: 44 89 80 18  
<mailto:BSH-Service.dk@bshg.com>  
[www.bosch-home.dk](http://www.bosch-home.dk)

**ES** España, Spain  
BSH Electrodomésticos España S.A.  
Servicio Oficial del Fabricante  
Parque Empresarial PLAZA, C/ Manfredo-  
nia, 6  
50197 Zaragoza  
Tel.: 976 305 713  
<mailto:CAU-Bosch@bshg.com>  
[www.bosch-home.es](http://www.bosch-home.es)

**FI** Suomi, Finland  
BSH Kodinkoneet Oy  
Itälahdenkatu 18 A, PL 123  
00201 Helsinki  
Tel.: 0207 510 705\*  
<mailto:Bosch-Service-FI@bshg.com>  
[www.bosch-home.fi](http://www.bosch-home.fi)  
\*Soittajahinta on kiinteästä verkosta ja  
matkapuhelimesta 8,35 snt/puh + 16,69  
snt/min.

**FR** France  
BSH Electroménager S.A.S.  
Service Après-Vente  
26 ave Michelet - CS 90045  
93582 SAINT-OUEN cedex  
Service interventions à domicile: 01 40  
101 100  
Service Consommateurs:

**0 892 698 010** Service 0,40 €/min  
+ prix. appel

Service Pièces Détachées et Accessoires:

**0 892 698 009** Service 0,40 €/min  
+ prix. appel

[mailto:serviceconsommateur.fr@bosch-  
home.com](mailto:serviceconsommateur.fr@bosch-<br/>home.com)  
[www.bosch-home.com/fr](http://www.bosch-home.com/fr)

**LU** Luxembourg  
BSH électroménagers S.A.  
13-15, ZI Breedeweues  
1259 Senningerberg  
Tel.: 26349 811  
Reparaturen: [lux-repair@bshg.com](mailto:lux-repair@bshg.com)  
Ersatzteile: [lux-spare@bshg.com](mailto:lux-spare@bshg.com)  
[www.bosch-home.com/lu](http://www.bosch-home.com/lu)

**NL** Nederland, Netherlands  
BSH Huishoudapparaten B.V.  
Taurusavenue 36  
2132 LS Hoofddorp  
Storingsmelding/Onderdelenverkoop:  
Tel.: 088 424 4010  
<mailto:bosch-contactcenter@bshg.com>  
<mailto:bosch-onderdelen@bshg.com>  
[www.bosch-home.nl](http://www.bosch-home.nl)

**NO** Norge, Norway  
BSH Husholdningsapparater A/S  
Grenseshvingen 9  
0661 Oslo  
Tel.: 22 66 05 54  
<mailto:Bosch-Service-NO@bshg.com>  
[www.bosch-home.no](http://www.bosch-home.no)

**PT** Portugal  
BSHP Electrodomésticos, Sociedade Uni-  
pessoal Lda.  
Rua Alto do Montijo, nº 15  
2790-012 Carnaxide  
Tel.: 214 250 730  
Fax: 214 250 701  
[mailto:bosch.electrodo-  
mesticos.pt@bshg.com](mailto:bosch.electrodo-<br/>mesticos.pt@bshg.com)  
[www.bosch-home.pt](http://www.bosch-home.pt)

**SE** Sverige, Sweden  
BSH Home Appliances AB  
Landsvägen 32  
169 29 Solna  
Tel.: 0771 197 000  
<mailto:Bosch-Service-SE@bshg.com>  
[www.bosch-home.se](http://www.bosch-home.se)





## Thank you for buying a Bosch Home Appliance!

Register your new device on MyBosch now and profit directly from:

- **Expert tips & tricks for your appliance**
- **Warranty extension options**
- **Discounts for accessories & spare-parts**
- **Digital manual and all appliance data at hand**
- **Easy access to Bosch Home Appliances Service**

Free and easy registration – also on mobile phones:

**[www.bosch-home.com/welcome](http://www.bosch-home.com/welcome)**

**BOSCH**  
HOME APPLIANCES  
**SERVICE**

## Looking for help? You'll find it here.

Expert advice for your Bosch home appliances, help with problems or a repair from Bosch experts.

Find out everything about the many ways Bosch can support you:

**[www.bosch-home.com/service](http://www.bosch-home.com/service)**

Contact data of all countries are listed in the attached service directory.

**BSH Hausgeräte GmbH**

Carl-Wery-Straße 34  
81739 München, GERMANY  
[www.bosch-home.com](http://www.bosch-home.com)

A Bosch Company



**8001242466** (030214)

de, en, fr, it, nl, da, no, sv, fi, es, pt, el, tr, pl, uk, ru, ar

Valid within Great Britain:  
Imported to Great Britain by  
BSH Home Appliances Ltd.  
Grand Union House  
Old Wolverton Road  
Wolverton, Milton Keynes  
MK12 5PT  
United Kingdom