

SIEMENS



Latte Macchiato

clean

my

Fully automatic coffee machine

CT636LE.1

da Brugsanvisning



Register your product on My Siemens
and discover exclusive services and offers.
siemens-home.bsh-group.com/welcome

The future moving in.

Siemens Home Appliances

A

Pakken indeholder (se side 6)

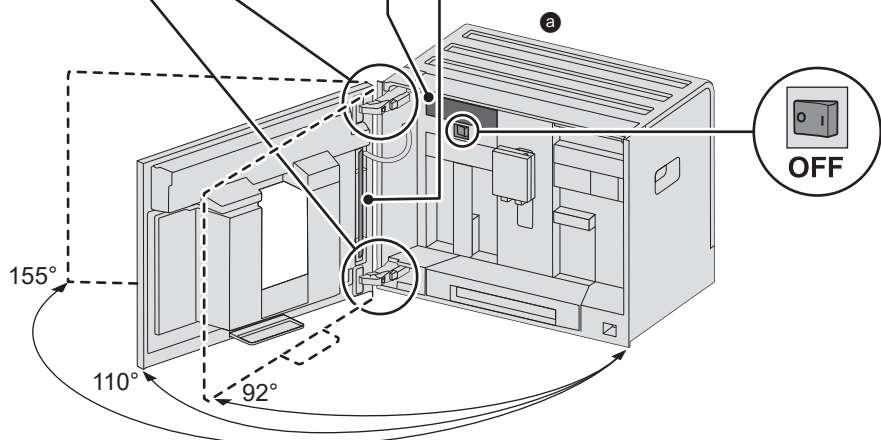
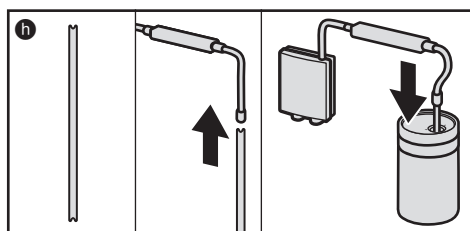
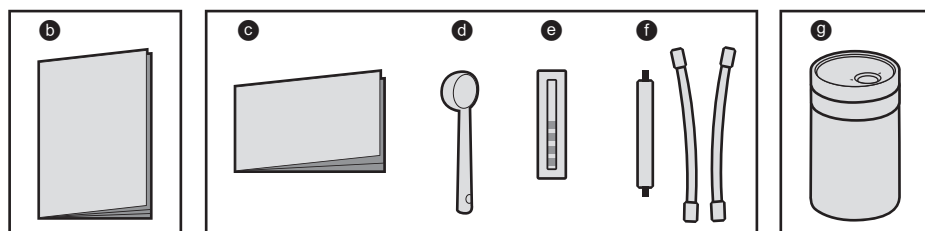

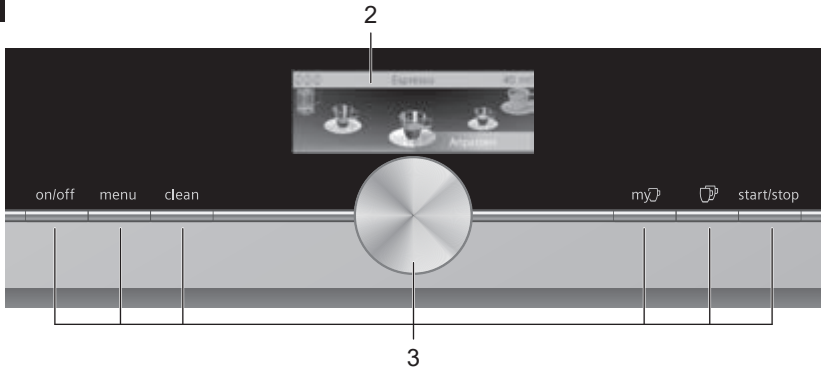
B**C**

4

4a



1a

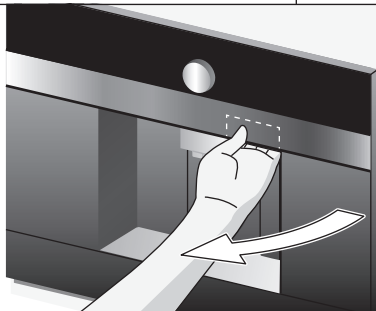

22

22c

22b

22a



D

19

19a

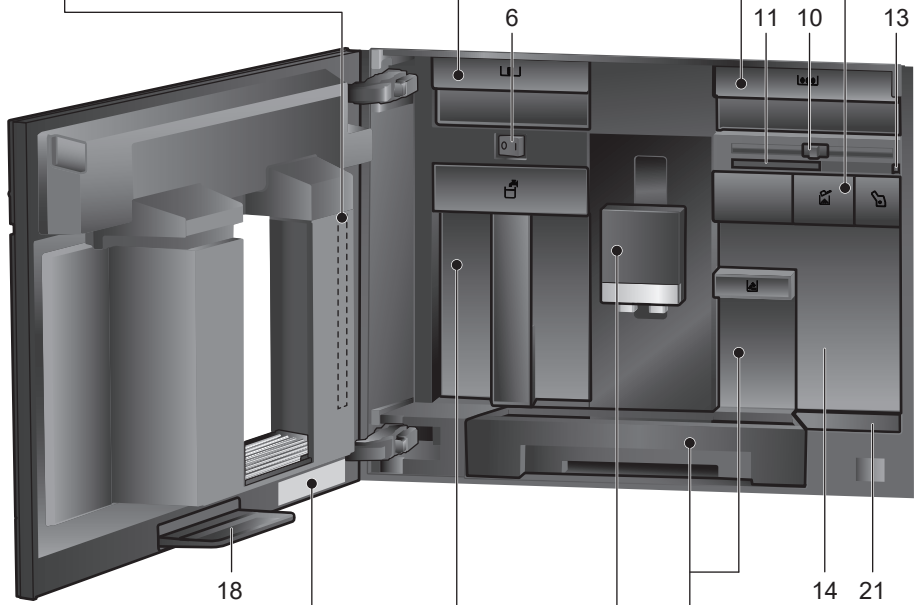
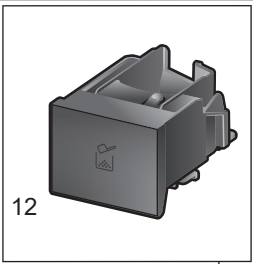
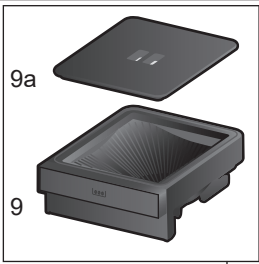
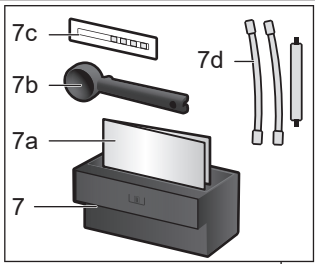

20

E-Nr.

FD.....

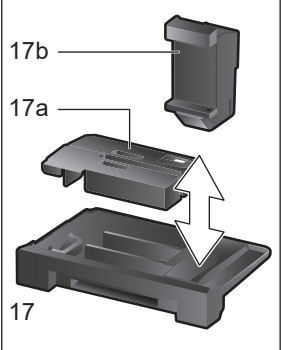
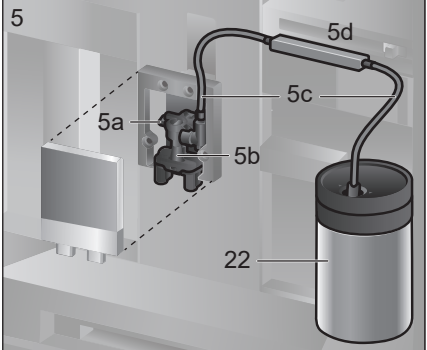
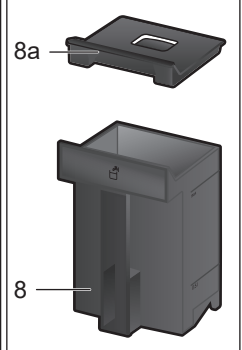

E

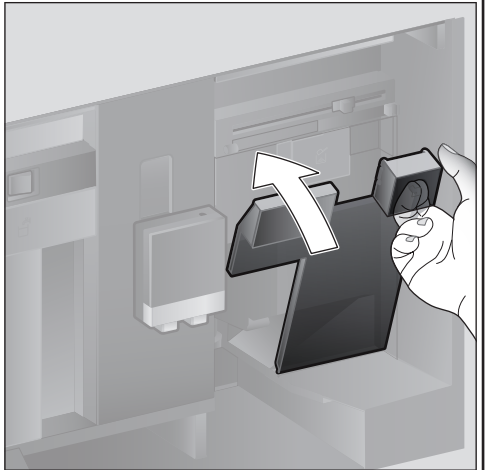
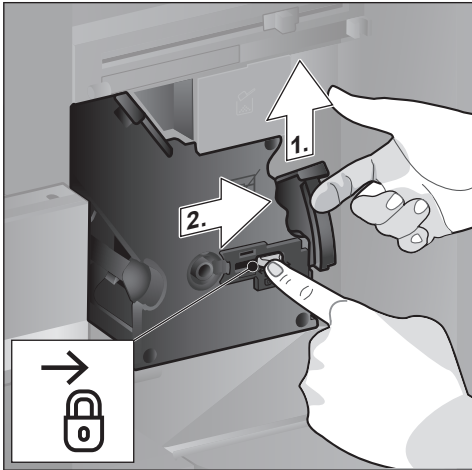
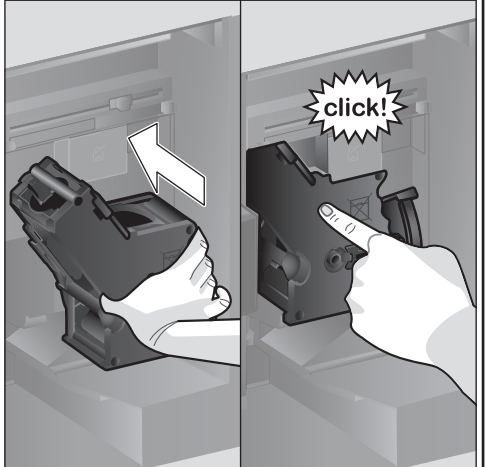
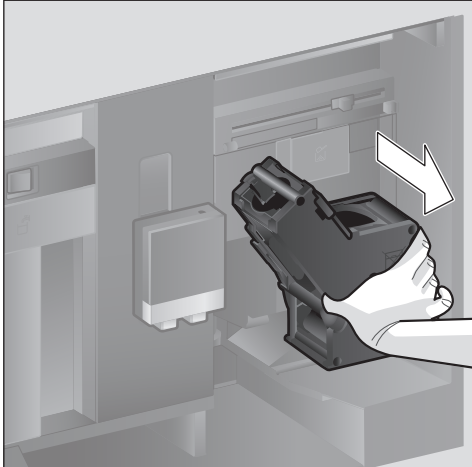
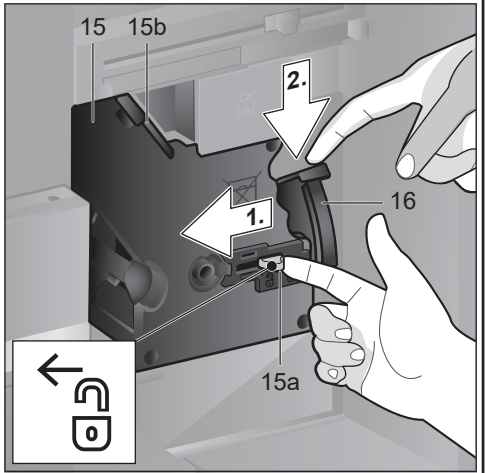
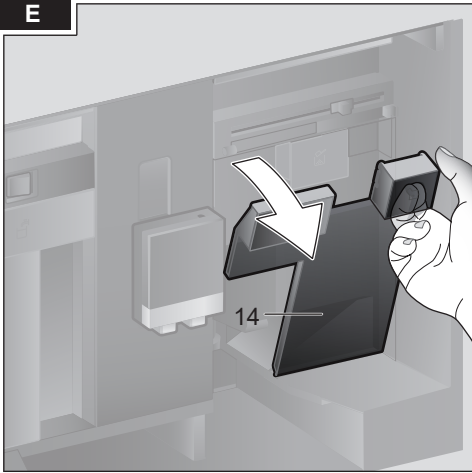

Indhold

| | |
|---|----|
| Pakken indeholder (til brug)..... | 6 |
| Tillykke..... | 6 |
| Bestemmelsesmæssig brug | 7 |
| Vigtige sikkerhedshenvisninger | 7 |
| Overblik | 9 |
| Betjeningslementer..... | 9 |
| Ibrugtagning..... | 10 |
| Display..... | 11 |
| Tilberedning af drikke | 12 |
| Tilberedning med kaffebønner..... | 14 |
| Tilberedning med mælk | 14 |
| Tilberedning med malet kaffe | 15 |
| Aftap varmt vand | 16 |
| Personaliserede drikkevarer..... | 16 |
| Brygning af to kopper på en gang | 17 |
| Indstilling af formalingsgrad..... | 17 |
| Børnesikring | 17 |
| Menu..... | 18 |
| Pleje og daglig rengøring..... | 20 |
| Serviceprogrammer | 23 |
| Gode råd om at spare energi..... | 25 |
| Frostsikring..... | 25 |
| Opbevaring af tilbehør..... | 25 |
| Tilbehør | 25 |
| Bortskaffelse..... | 26 |
| Reklamationsret..... | 26 |
| Tekniske data..... | 26 |
| Sådan løser man små problemer selv..... | 27 |

Pakken indeholder (til brug)

(Se billede A)

- a Fulldautomatisk kaffemaskine
- b Brugsanvisning
- c Kort vejledning
- d Pulverske
- e Strimmel til måling af vandhårdhed
- f Mælkeslange (sæt)
- g Mælkebeholder
- h Indsugningsrør

Tillykke...

... med købet af denne fulldautomatiske kaffemaskine! Tillykke med denne moderne køkkenmaskine af høj kvalitet. Det forener innovativ teknik, mange forskellige funktioner og betjeningskomfort. Med denne fulldautomatiske kaffemaskine kan en lang række velsmagende varme drikke tilberedes nemt og hurtigt – stærk espresso, cremet cappuccino, traditionel latte macchiato eller mælkekaffe eller en traditionel katte, når der er brug for det. Maskinen kan uden videre indstilles til ens helt egen personlige favoritsmag fra gang til gang.

Læs om de forskellige funktioner og muligheder her i hæftet for at få optimalt udbytte af maskinen og kender dens indstillinger. Denne brugsanvisning er en stor hjælp. Læs derfor brugsanvisningen grundigt igennem, før maskinen tages i brug.

Om denne brugsanvisning

Her findes nummererede detaljer, der henviser til en nærmere beskrivelse på de første sider i brugsanvisningen.

Eksempel: Bryggeenhed (15)

Displayvisninger og symboler angives også specielt i denne brugsanvisning. På den måde ses, at der er tale om tekster eller symboler, som vises på maskinen, eller som er påtrykt.

Visninger i displayet:

“Espresso”

Taster og betjeningslementer i displayet:
[start/stop]

Maskinen leveres desuden med en kort betjeningsvejledning som medfølgende tilbehør, hvor de vigtigste funktioner hurtigt kan slås op. Den kan opbevares i maskinens tilbehørsskuffe.

Bestemmelsesmæssig brug

Kontroller apparatet, når det er pakket ud. Apparatet må ikke tilsluttes, hvis det har transportskader.

Dette apparat er kun beregnet til anvendelse i private husholdninger og i hjemmet.

Apparatet må kun anvendes indendørs ved stuetemperatur og maks. 2000 m over havets overflade.

Vigtige

sikkerhedshenvisninger

Læs brugsanvisningen grundigt, følg den, og opbevar den på et sikkert sted! Ved overdragelse af apparatet skal denne vejledning vedlægges.

Dette apparat kan bruges af børn, fra de er fyldt 8 år, samt af personer med reducerede fysiske, sensoriske eller mentale evner eller manglende erfaring og/eller viden, hvis de er under opsyn eller er blevet instrueret i sikker brug af apparatet og har forstået de farer, der kan være forbundet med brugen af apparatet. Apparatet og tilslutningsledningen skal være utilgængelige for børn under 8 år, og de må ikke betjene apparatet. Apparatet er ikke legetøj for børn. Rengøring og brugervedligeholdelse må ikke foretages af børn, medmindre de er fyldt 8 år eller ældre og er under opsyn.

⚠ Advarsel

Fare for elektrisk stød!

- Apparatet må kun tilsluttes et elnet med vekselstrøm via en stikdåse med jord, der er installeret forskriftsmæssigt. Kontrollér, om jordledningssystemet for den elektriske husinstallation er installeret forskriftsmæssigt.
- Apparatet må kun tilsluttes og bruges iht. angivelserne på typeskiltet. Apparatet er udstyret med et EU-Schukostik (sikkerhedsstik). For at sikre korrekt jordforbindelse i stikkontakter i Danmark skal apparatet tilsluttes med en egnet stikadapter. Denne adapter (tilladt til maks. 13 ampere) kan bestilles via kundeservice (reservedel nr. 00623333).
- Brug kun apparatet, hvis netledningen og apparatet er uden skader.
- Reparationer på apparatet som f.eks. udskiftning af en beskadiget tilslutningsledning må kun foretages af vores kundeservice for at undgå fare.
- Hvis nettilslutningsledningen til apparatet bliver beskadiget, skal den udskiftes med en speciel tilslutningsledning, som kan fås hos vores kundeservice.
- Apparatet eller netkablet må aldrig dyppes i vand.
- I tilfælde af fejl træk da med det samme netstikket ud, eller sluk for netspændingen.

- Der må ikke løbe væske over på apparatets stikforbindelse.
- Overhold de særlige henvisninger om rengøring i vejledningen.

⚠ Advarsel
Fare som følge af magnetisme!

Apparatet indeholder permanente magneter, der kan påvirke elektroniske implantater som f.eks. pacemakere eller insulinpumper. Brugere af elektroniske implantater skal overholde en minimumafstand på 10 cm til apparatet og, ved afmontering, til følgende dele: mælkebeholder, mælkesystem, vandtank og bryggeenhed.

⚠ Advarsel
Fare for kvælning!

- Lad ikke børn lege med emballagemateriale.
- Opbevar smådele sikkert, fordi småbørn kan sluge dem.

⚠ Advarsel
Fare for tilskadekomst!

- Stik ikke fingrene ind i møllen.
- Forkert anvendelse af apparatet kan medføre skader.

⚠ Advarsel
Fare for forbrænding!

- Drikudløbet bliver meget varmt. Lad det først køle af efter brug, inden det berøres.
- Efter brug kan overfladerne forblive varme et stykke tid.
- Friskbryggede drikke er meget varme. Lad dem køle lidt af ved behov.

⚠ Advarsel
Brandfare!

- Apparatet bliver varmt.
- Brug aldrig apparatet ved lukket skabsdør.
- Skabsdøren skal være åben under brug.

Overblik

(Se billede **B** til **E**)

- 1 Maskinens dør**
 - a Forsænket greb (til døråbning)
 - b Dryprist
- 2 Display**
- 3 Betjeningsselementer**
- 4 Udløbssystem (kaffe, mælk, tevand), højdejusterbar**
 - a Afdækning
- 5 Mælkesystem**
 - a Låsehåndtag
 - b Udløb (overdel, underdel)
 - c Mælkeslange (2 stk.)
 - d Forbindelsesdel, metal (til magnetholder)
- 6 Hovedafbryder [O/I] (strømforsyning)**
- 7 Tilbehørsskuffe (til kort vejledning og tilbehør)**
 - a Kort vejledning
 - b Pulverske
 - c Strimmel til måling af vandhårdhed
 - d Mælkeslange (sæt)
- 8 Vandbeholder, kan tages ud**
 - a Låg til vandbeholder
- 9 Bønnebeholder, kan tages ud**
 - a Låg til bønnebeholder
- 10 Skyder til indstilling af formalingsgrad**
- 11 Magnetholder (til forbindelsesdel)**
- 12 Pulverskuffe, kan tages ud (kaffepulver/rensetablet)**
- 13 Holder (til mælkeslange)**
- 14 Beskyttelseslåg (til bryggeenhed)**
- 15 Bryggeenhed**
 - a Låsemekanisme
 - b Afdækning
- 16 Udtagningshåndtag**
- 17 Drypbakke, aftagelig**
 - a Afdækning til drypbakke
 - b Beholder til kaffegrums
- 18 Beholder**
- 19 Holder**
 - a Indsugningsrør
- 20 Typeskilt (E.-nr.; FD)**
- 21 Afsætningsplade med sensor (til mælkebeholder)**

22 Mælkebeholder

- a Beholder i rustfrit stål
- b Låg underdel
- c Låg overdel



Flere oplysninger om maskinen, som f.eks. hvordan dørens åbningsvinkel kan ændres, findes i den medfølgende monteringsvejledning.

Betjeningsselementer

Maskinen er udstyret med en letforståelig menustyring, der sikrer en så nem betjening som muligt af et stort antal funktioner. Med få betjeninger kan der dermed vælges blandt mange forskellige muligheder.

Hovedafbryder [O/I]

Afbryderen [O/I] (åbn døren) tænder eller slukker helt for maskinen (strømtilførslen afbrydes).



Vigtigt: Betjen ikke hovedafbryderen, mens automaten er i drift. Sluk først for maskinen, når sparemodus er aktiveret, ellers skyller maskinen ikke automatisk.

Knappen [on/off]

Maskinen tænder eller skifter til sparemodus, når der trykkes på knappen [on/off]. Maskinen skyller automatisk. Maskinen skyller ikke, hvis:

- den stadig er varm, når den tændes.
- der ikke er brygget kaffe, før der slukkes.

Maskinen er driftsklar, når symbolerne for valg af drikke vises i displayet.

Knappen [menu]

Menuen kaldes frem, når der trykkes på knappen [menu]. Indstillinger kan foretages, og informationer kan kaldes frem (se kapitlet "Menu").

Knappen [clean]

Valg af serviceprogrammer kaldes frem ved at trykke på knappen [clean]. Gennemfør det ønskede program, som beskrevet i kapitlet "Serviceprogrammer".

Knappen [my☞]

Valget "personaliseret tilberedning af drikke" kaldes frem ved at trykke på [my☞].

Personlige indstillinger for kaffedrikke kan gemmes og kaldes frem (se kapitel "Personaliserede drikkevarer").

Knappen [☞]

Efter valg af drikkevaren tilberedes to kopper samtidigt, når der trykkes på knappen [☞] (se kapitel "Brygning af to kopper på en gang").

i Den pågældende menu forlades igen ved at trykke på [menu], [clean], [my☞] eller [☞].

Knappen [start/stop]

Tilberedning af drikke eller et serviceprogram startes, når der trykkes på [start/stop]. Hvis der trykkes på [start/stop] igen under tilberedningen af drikke, afsluttes tilberedningen før tid.

Drejeknap

Ved at dreje drejeknappen navigeres i displayet eller parametre ændres.

Display (touchscreen)

I displayet vises informationer, eller indstillinger foretages ved at trykke på touchscrenen (se kapitel "Display").

Ibrugtagning

Generelt

Der må kun fyldes rent og **koldt** vand uden kulsyre og udelukkende **ristede** kaffebønner i de pågældende beholdere. Der må ikke bruges glaserede, karamelliserede kaffebønner eller kaffebønner, som er behandlet med andre sukkerholdige tilsætninger, da de tilstopper bryggeenheden.

 Maskinen skal monteres og tilsluttes i overensstemmelse med vedlagte monteringsvejledning, før den må tændes og betjenes.

Ibrugtagning af maskinen

- Fjern beskyttelsesfolierne.

i **Vigtigt:** Maskinen må kun bruges i frostfrie. Hvis maskinen er blevet transporteret eller opbevaret ved temperaturer under 0 °C, ventes mindst 3 timer, inden maskinen tages i brug.

- Åbn maskinens dør med det forsænkede greb.
- Fjern vandbeholderen, skyl den, og fyld den med koldt vand til markeringen "maks"
- Sæt vandbeholderen i igen indtil anslaget.
- Fjern bønnebeholdere, fyld den med kaffebønner, og sæt den i igen.
- Stil hovedafbryderen på [I], og luk maskinens dør.

Maskinen skyller og opvarmes.

Displayet aktiveres.

"Vælg sprog" vises.

- Vælg det ønskede sprog ved at dreje drejeknappen, og tryk på [Videre] i displayet.

"Indstil vandets hårdhed" vises.

i Det er vigtigt, at vandhårdhedsgraden indstilles korrekt, så maskinen kan afkalkes rettidigt. Den forindstillede vandhårdhedsgrad er på trin 4. Hvis der er installeret et vandblødgøringsanlæg i huset, indstilles vandhårdheden på trin 3. Oplysninger om vandets hårdhedsgrad kan også indhentes ved at kontakte de lokale myndigheder (vandforsyning).

- Bestem vandhårdhedsgraden med den vedlagte teststrimmel. Dyp strimlen kort i vandet, og aflæs resultatet efter 1 minut.

| Trin | Vandhårdhedsgrad | |
|------|------------------|--------------|
| | Tysk (°dH) | Fransk (°fH) |
| 1 | 1-7 | 1-13 |
| 2 | 8-14 | 14-25 |
| 3 | 15-21 | 26-38 |
| 4 | 22-30 | 39-54 |

- Indstil den bestemte vandhårdhedsgrad med drejeknappen.

- Tryk på [Videre]. "Complete set-up?" vises.
- Tryk på [Overtag]. Indstillingerne er gemt.

Maskinen er driftsklar, når drikkevare-symbolerne vises i displayet.

Ved hver tilberedning tændes den integrerede ventilator og slukker igen efter nogle minutter.

Ved første brug, når et serviceprogram er gennemført, eller hvis maskinen ikke har været i brug i længere tid, har den første drik endnu ikke fuld aroma og bør derfor ikke drikkes.

Efter ibrugtagningen af den fuldautomatiske kaffemaskine opnås først en permanent fin og fast crema efter brygning af et par kopper.

Sluk for maskinen

- Tryk på knappen [on/off]. Maskinen skyller og skifter til sparemodus.

Undtagelse: Hvis der kun er lavet varmt vand, slukker maskinen uden at skylle.

- Åbn maskinens dør, og stil hovedafbryderen på [O] for at slukke maskinen helt.



Vigtigt: Betjen ikke hovedafbryderen, mens automaten er i drift. Sluk først for maskinen, når sparemodus er aktiveret, ellers skyller maskinen ikke automatisk.

Den fuldautomatiske kaffemaskine er fra fabrikken programmeret med standardindstillingerne for den optimale drift. Maskinen skifter automatisk efter en bestemt tid til sparemodus og skyller (varighed kan indstilles, se "Sluk efter" i kapitlet "Menu").

Maskinen er udstyret med en sensor. Hvis der er en mælkebeholder, vises det tilsvarende i displayet ved skift til sparemodus. Hvis der er mælk i beholderen, opbevares denne i køleskabet.

Display

Der vises informationer, eller indstillinger foretages ved at trykke på touchscreenen.

Visning

I displayet vises de valgte drikkevarer, indstillinger og indstillingsmuligheder samt meldinger angående driftstilstanden.

Eksempler:

Valg af drik



Informationer

Informationer forsvinder ved at trykke på en tast eller efter kort tid.

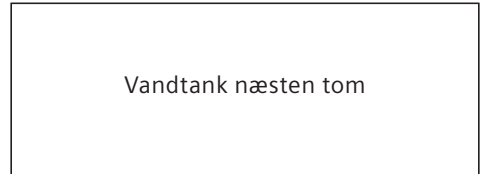

I stedet for tekst vises et lille symbol nederst til venstre i displayet.

- Bønnebeholder næsten tom
- Vandtank næsten tom
- Skift vandfilter
- Renseprogram nødvendigt
- Afkalkningsprogram nødvendigt
- calc'nClean program nødvendigt

Instruktion om handlinger, der skal udføres:



- i** Hvis den nødvendige handling er gennemført, f.eks. vandbeholder fyldt, forsvinder den pågældende melding og symbolet igen.

Betjening

I displayet navigeres ved at trykke på tekster eller symboler samtidigt med, at der drejes på drejeknappen (eksempel se kapitel "Drikkevaretilpasning"). Ved tryk på displayet lyder et akustisk signal. Der kan tændes eller slukkes for signaltonen (se kapitlet "Menu – Tastyde").

Tilberedning af drikke

Denne fuldautomatiske kaffemaskine kan også anvendes med kaffebønner eller med malet kaffe (ikke opløselig/frysetørret kaffe). Ved anvendelse med kaffebønner males frisk kaffe, hver gang der brygges. For en optimal kvalitet skal bønnerne opbevares køligt og lukket.

- i** **Vigtigt:** Fyld vandbeholderen med frisk, koldt vand uden kulsyre hver dag. Der bør altid være tilstrækkeligt vand i vandbeholderen til maskinens drift.

Tip: Forvarm koppen/kopperne, især små espressokopper med tykke vægge, med f.eks. varmt vand.

Ved nogle indstillinger tilberedes kaffen i to trin (se kapitlet "aromaDouble Shot" og "Brygning af to kopper på en gang"). Vent, indtil proceduren er helt afsluttet.

Valg af drik

Forskellige drikkevarer kan vælges ved at dreje drejeknappen. Symbolet for den valgte drikkevare vises i midten. Betegnelsen på drikken og de aktuelt indstillede værdier for f.eks. kaffestyrke og kaffemængde vises i den øverste linje.



Følgende drikkevarer kan vælges:

- Ristretto
- Espresso
- Espresso Macchiato
- Caffe Crema
- Cappuccino
- Latte macchiato
- Mælkekaffe
- Mælkeskum
- Varm mælk
- Varmt vand

Den valgte drikkevare kan tilberedes direkte med de forindstillede værdier eller tilpasses først til den individuelle smag.

Drikkevaretilpasning

Trykkes på [Tilpasning] i displayet, vises forskellige felter for tilpasningen afhængigt af drikkevaren.

Feltet, hvor værdier kan ændres, er mørkere.

Et eksempel:





Værdierne for en kop Caffe Crema kan ændres som følger:

- Vælg "Caffe Crema" med drejeknappen.









- Tryk på [Tilpasning].







Felterne med de forindstillede værdier vises. Det aktive felt, f.eks. [], er mørkt.

| Caffe Crema | |
|--|--|
|    |  120 ml |
|  normal | Tilbage |







- Indstil den ønskede kaffestyrke, f.eks. "0000" (kraftig), med drejeknappen.
- Tryk på feltet []

| Caffe Crema | |
|--|--|
|     |  120 ml |
|  normal | Tilbage |

- Indstil den ønskede kaffemængde, f.eks. "160 ml", med drejeknappen.
- Tryk på feltet [].

| Caffe Crema | |
|--|--|
|     |  160 ml |
|  normal | Tilbage |

- Indstil den ønskede temperatur, f.eks. "høj", med drejeknappen.









| Caffe Crema | |
|--|--|
|     |  160 ml |
|  høj | Tilbage |

- Indstillingerne gemmes ved at trykke på [Tilbage] eller ved at starte drikkevaretilberedningen.

i Indstillingsmulighederne er forskellige afhængigt af drikkevarens type. For kaffedrikke kan f.eks. kaffestyrke, temperatur og kaffemængde indstilles, for mælk kun påfyldningsmængden.

Følgende indstillinger er mulige:

Kaffestyrke



-  meget mild
-  mild
-  normal
-  stærk
-  meget stærk
- 2x aromaDouble Shot stærk
- 2x aromaDouble Shot stærk +
- 2x aromaDouble Shot stærk ++

i aromaDouble Shot

Jo længere kaffen brygges, desto flere bitterstoffer og uønskede aromaer indeholder den færdige kaffe. Kaffens smag og fordøjelighed påvirkes derved negativt. Derfor har maskinen en særlig aromaDouble Shot-funktion til ekstra stærk kaffe. Når halvdelen af mængden er tilberedt, males og brygges der igen kaffepulver, så der altid kun frigives velsmagende aromastoffer, der er skånsomme for maven. Funktionen aromaDouble Shot kan ikke vælges til ristretto, espresso macchiato og til tilberedning med malet kaffe.

Drikkevaretemperatur

Værdier for kaffedrikke:

-  normal
-  høj
-  ekstra høj

Værdier for varmt vand:

- 70 °C hvid te
- 80 °C grøn te
- 90 °C sort te
- Maks. frugtte

Påfyldningsmængde



Påfyldningsmængden afhænger af drikkevarens type og kan indstilles i ml.



Påfyldningsmængden kan svinge afhængigt af mælkekvaliteten.

Hvis maskinen ikke betjenes inden for ca. 30 sekunder, forlader maskinen automatisk indstillingsmodusen. De udførte indstillinger gemmes automatisk.

Tilberedning med kaffebønner

Maskinen skal være driftsklar.

- Sæt en kop under udløbet.
- Vælg "Ristretto", "Espresso" eller "Caffe Crema" med drejeknappen.

I displayet vises den valgte drikkevarer samt de forindstillede værdier for drikkevarens kaffestyrke og kaffemængde.



Indstillingerne kan ændres som beskrevet i kapitlet "Drikkevaretilpasning".

- Tryk på [start/stop] for at starte tilberedningen.
- Kaffen brygges og fyldes i koppen. Tilberedningen kan afsluttes før tid ved at trykke på [start/stop] igen.

Tilberedning med mælk

Denne fuldautomatiske kaffemaskine har et integreret udløb. Dermed kaffedrikke med mælk og mælkeskum samt varm mælk tilberedes.



I stedet for mælk kan der også anvendes plantebaserede drikke, f.eks. lavet af soja.



Fare for forbrænding!

Drikudløbet bliver meget varmt. Lad det først køle af efter brug, inden det berøres.

Mælkebeholder

Mælkebeholderen er udviklet specielt til brug i forbindelse med denne fuldautomatiske kaffemaskine. Den er udelukkende beregnet til anvendelse i husholdningen og til opbevaring af mælk i køleskabet. Den isolerede beholder holder den kolde mælk kølig i nogle timer.



Vigtigt: Fjern kopper eller glas, før døren åbnes, da de kan falde ned.

Tilslutning af mælkebeholder eller en mælkekarton:

- Åbn maskinens dør.
- Fjern udløbets afdækning.
- Tilslut og fastgør mælkeslanger og forbindelsesdel som vist.

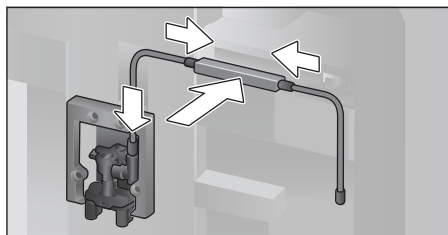

- Montér afdækning fast på udløbet.

- Montér indsuigningsrøret, og før det ind i mælkebeholderen eller en mælkekarton.

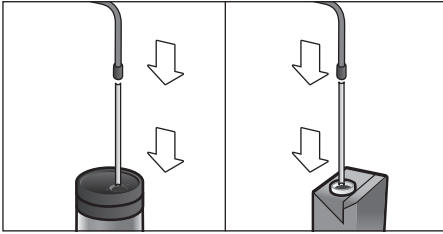

- Luk maskinens dør.

i Mælkeskummets kvalitet afhænger af den anvendte type mælk eller plantebaserede drik.

i Indtørrede mælkerester er vanskelige at fjerne, rengør derfor **altid** mælkesystemet (se kapitlet "Rengøring af mælkesystemet").

Kaffedrikke med mælk

- Anbring kop eller glas under udløbet.
- Vælg "Espresso Macchiato", "Cappuccino", "Latte Macchiato" eller "Mælkekaffe" med drejeknappen.

I displayet vises den valgte drikkevare samt de forindstillede værdier for drikkevarens kaffestyrke og kaffemængde.

i Indstillingerne kan ændres som beskrevet i kapitlet "Drikkevaretilpasning".

- Tryk på [start/stop] for at starte tilberedningen.

Først fyldes der mælk i koppen eller glasset. Derefter brygges kaffen, som fyldes i koppen eller glasset.

Procedurens aktuelle trin kan afsluttes før tid ved at trykke på knappen [start/stop] igen.

Mælkeskum eller varm mælk

- Anbring kop eller glas under udløbet.
- Vælg "Mælkeskum" eller "Varm mælk" med drejeknappen.

i Indstillingerne kan ændres som beskrevet i kapitlet "Drikkevaretilpasning".

- Tryk på [start/stop] for at starte tilberedningen.

Der løber mælkeskum eller varm mælk ud af udløbet.

Procedurens aktuelle trin kan afsluttes før tid ved at trykke på knappen [start/stop] igen.

Tilberedning med malet kaffe

i Ved tilberedning med malet kaffe kan kaffestyrken ikke indstilles, og to kopper kan ikke brygges samtidigt.

Vigtigt: Fjern kopper eller glas, før døren åbnes, da de kan falde ned.

Maskinen skal være driftsklar.

- Åbn maskinens dør.
- Tag pulverskuffen ud. Pulverskuffen skal være tør.
- Påfyld kaffepulver (maks. 2 strøgne måleskeer); ikke presse sammen.

i **Bemærk!** Fyld ingen hele bønner eller opløselig kaffe på.

- Sæt pulverskuffen i.
- Luk maskinens dør, i displayet vises ☑.

i Hvis der ikke tappes kaffe inden for 90 sekunder, tømmes bryggekammeret automatisk for at undgå en overfyldning. Maskinen skyller.

- Sæt en kop under udløbet.
- Vælg en kaffedrik eller en kaffedrik med mælk med drejeknappen.

I displayet vises den valgte drikkevare samt de forindstillede værdier for drikkevareren.

i Indstillingerne kan ændres som beskrevet i kapitlet "Drikkevaretilpasning".

Bemærk henvisningerne i kapitlet "Tilberedning med mælk" for kaffedrikke med mælk.

- Tryk på [start/stop] for at starte tilberedningen.

Kaffen brygges og fyldes i koppen. Ved valg af kaffedrikke med mælk fyldes først mælk i og derefter brygges kaffen.

i For flere drikkevarer med malet kaffe gentages proceduren.

Aftap varmt vand



Fare for forbrænding!

Drikudløbet bliver meget varmt. Lad det først køle af efter brug, inden det berøres.

Maskinen skal være driftsklar.

- Træk mælkeslangen af mælkebeholderen.
- Fjern mælke- eller kafferester fra udløbet.
- Anbring kop eller glas under udløbet.
- Vælg "Varmt vand" med drejeknappen.



Indstillingerne kan ændres som beskrevet i kapitlet "Drikkevaretilpasning".

- Tryk på [start/stop] for at starte tilberedningen.
- Meddelelsen "Er mælkeslangen trukket ud af mælkebeholderen?" vises.
- Fjern mælkeslangen, hvis den stadig er tilsluttet, og tryk på [Ja] i displayet.

Der løber varmt vand ud af udløbet. Processen kan afsluttes før tid ved at trykke på [start/stop] igen.

Personaliserede drikkevarer

Tryk på knappen [my☞] for at komme til valg af personaliserede drikkevarer. Op til 8 hukommelsespladser kan bruges. Yndlingsdrikke, som ofte laves, kan gemmes her med alle deres indstillinger.



Menuen kan til hver en tid forlades uden at gemme ved at trykke på [my☞].

Opret eller ændr drikkevarer

- Tryk på knappen [my☞].

Valg af hukommelsespladser vises.

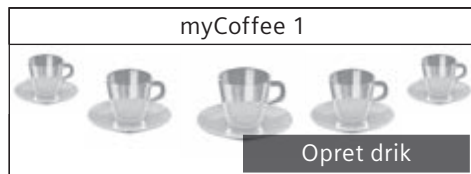

- Vælg en tom hukommelsesplads (tom kop) for at oprette eller en optaget hukommelsesplads for at ændre eller slette en yndlingsdrik med drejeknappen.
- Vælg [Opret drik] ved en tom hukommelsesplads eller [Ændr drik] ved en optaget hukommelsesplads.



Ved valg af [Slet drik] slettes hukommelsespladsens indstillinger, og den er tom igen.

Menuen til tilpasning af drikkevarer vises. Den sidst udskænkede drikkevare vises med de sidst valgte indstillinger.

- Hvis den sidst udskænkede drikkevare ikke skal gemmes, vælges en anden drikkevare med drejeknappen.
- Tryk på indstillingen, som skal ændres, og tilpas værdierne til egne ønsker med drejeknappen.

Afhængigt af udvalg vises flere indstillingsmuligheder.

- Tryk på [Videre] for at foretage flere indstillinger.



Ved mælkedrikke kan blandingsforholdet mellem kaffe og mælk indstilles.

- Indstillingerne kan gemmes under et individuelt navn. Tryk på [Gem navn]. Maskinen til indtastning af navnet vises.

| | | | | | | | | | |
|---|-------------|--|--|--|-----|--|--|--|---|
| 3 4 5 6 7 8 9 ´ _ < [A] B C D E F G H I J K | | | | | | | | | |
| < | A _ _ _ _ _ | | | | | | | | > |
| Afbryd | | | | | Gem | | | | |

- Vælg et bogstav eller symbol i den øverste linje med drejeknappen.
- Tryk på [✓] for at bekræfte det valgte bogstav eller [<] for at slette.

- Vælg flere bogstaver eller symboler, og bekræft.
- Med [Afbryd] forlades indtastningen uden ændring, drikkevaremenuen vises.
- Med [Gem] overtages indtastningen. Udvalgsmenuen vises.
- Tryk på [my☞] for at forlade menuen.

Vælg og tilbered personaliseret drikkevarer

- Tryk på knappen [my☞]. Valg af hukommelsespladser vises.
- Vælg den ønskede hukommelsesplads med drejeknappen.
- Anbring kop eller glas under udløbet.
- Tryk på [start/stop] for at starte tilberedningen.

Brygning af to kopper på en gang

To kopper af den valgte drikkevarer tilberedes samtidigt ved at trykke på knappen [☞]. Indstillingen vises af et andet kopsymbol og som tekst f.eks. "2x Espresso".

- Vælg den ønskede drikkevarer med drejeknappen.
- Tryk på knappen [☞].
- Sæt to kopper til venstre og højre under udløbet.
- Tryk på [start/stop] for at starte tilberedningen.

Den valgte drik tilberedes og fyldes derefter i de to kopper.

i Drikken tilberedes i to trin (to maleprocedurer). Vent, indtil proceduren er helt afsluttet.

Det er ikke muligt at tilberede to kopper samtidigt ved indstillingerne "aromaDouble Shot" eller "Kaffepulver".

Indstilling af formalingsgrad

Den fuldautomatiske kaffemaskine har en indstillelig kværn. Kaffens formalingsgrad kan ændres individuelt med denne.

- Åbn maskinens dør.
- Vælg indstilling af formalingsgraden med skyderen mellem fint formalet kaffe ☼ og groft formalet kaffe ☼.

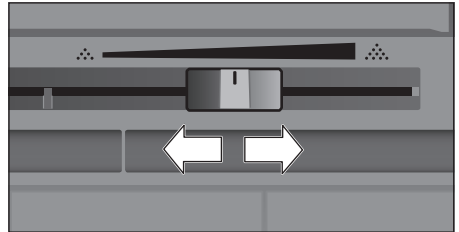

- Luk maskinens dør igen.

i Indstil en finere formalingsgrad, hvis der anvendes mørkt ristede bønner, og en grovere formalingsgrad ved lysere bønner.

Tip: Lav kun små ændringer af formalingsgraden.

Den nye indstilling vil først kunne mærkes efter tilberedning af den næste kop kaffe.

Hvis displayet viser meldingen "Indstil malegraden grovere", males kaffebønnerne for fint. Indstil formalingsgraden til et grovere trin.

Børnesikring

Maskinen kan spærres for at beskytte børn mod skoldninger og forbrændinger.

- Tryk på knappen [menu] i mindst 4 sekunder.

"Børnesikring aktiveret" vises kort i displayet.

Maskinen kan nu ikke længere betjenes, kun [on/off] kan betjenes.

- Tryk på knappen [menu] i mindst 4 sekunder for at deaktivere børnesikringen.

"Børnesikring deaktiveret" vises kort i displayet.

Menu

Menuen er beregnet til at ændre indstillinger individuelt, få vist informationer eller starte procedurer.

- Tryk på knappen [menu] for at åbne menuen.

På displayet vises de forskellige indstillingsmuligheder.

Navigation i menuen:

De forskellige indstillingsmuligheder, f.eks. "Sprog", kan vælges ved at trykke på [<] og [>].

Med drejknappen kan indstillingerne, f.eks. "Dansk", foretages.



For eksempel:

Indstil automatisk slukning af maskinen til 15 minutter:

- Tryk på knappen [menu]. Menuen åbnes.
- Tryk på [>], indtil "Sluk efter" vises i displayet.
- Drej drejknappen, og vælg "0h 15min".
- Tryk på knappen [menu]. "Gem ændringer?" vises.
- Tryk på [Gem]. Indstillingen er gemt. I displayet vises valg af drikke.

i Menuen kan til hver en tid forlades uden at gemme ved at trykke på knappen [menu]. Hvis der ikke indtastes noget i ca. 30 sekunder, lukker menuen automatisk, og indstillingerne gemmes ikke.

Følgende indstillinger kan foretages:

Sprog

Indstilling af det sprog, som displayteksterne skal vises på.

Vandets hårdhed

Indstilling efter det lokale vands hårdhedsgrad.

Der kan vælges fra trin "1 (blødt)" til "4 (meget hårdt)". Den forindstillede vandhårdhedsgrad er "4 (meget hårdt)".

i Det er vigtigt, at vandhårdhedsgraden indstilles korrekt, så maskinen kan afkalkes rettidigt.

Vandhårdhedsgraden kan bestemmes med den vedlagte teststrimmel eller oplyses af det lokale vandværk. Hvis der er installeret et vandblødgøringsanlæg i huset, indstilles "Blødgøringsanlæg".

Vandfilter

Hvis et vandfilter monteres, udskiftes eller fjernes, skal indstillingen "Anvendelse", "Udskift" eller "Fjern" tilsvarende foretages i menuen.

i Et vandfilter mindsker kalkaflejringer og reducerer forureninger i vandet. Derudover skal maskinen ikke afkalkes så ofte. Vandfiltre kan købes i handlen eller via kundeservice (se kapitlet "Tilbehør").

Montér eller udskift vandfilter:

Inden et nyt vandfilter kan bruges, skal det skylles.

- Vælg enten "Anvendelse" eller "Udskift" med drejknappen.
- Tryk vandfiltret helt ind i vandbeholderens udsparring.

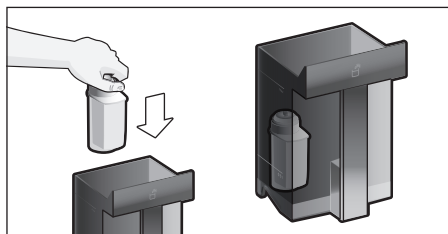

- Fyld vandbeholderen med vand op til markeringen "max".
- Træk mælkeslangen af mælkebeholderen, og luk døren.

i **Bemærk:** Pas på ikke at klemme slangen, når døren lukkes.

- Stil en beholder med en volumen på 0,5l under udløbet.
- Tryk på knappen [start/stop].

Der løber nu vand gennem filteret, så det bliver skyllet.

- Tøm derefter beholderen.
Maskinen er driftsklar igen.

 Efter skyllingen af filteret er visningen filterskift blevet aktiveret.

Efter visningen "Skift vandfilter" eller senest efter 2 måneder er filtrets virkning udtømt. Det skal udskiftes af hygiejniske grunde, og for at maskinen ikke kalker til (maskinen kan tage skade).

- Vælg indstillingen "Fjernes", hvis der ikke sættes et nyt filter i, og tryk på knappen [start/stop].

"Tag filtret ud, indsæt vandtanken igen, luk døren" vises.

 Hvis maskinen ikke benyttes i længere tid (f.eks. ferie), bør det isatte filter skylles før den første ibrugtagning. Det er nok blot at tappe en kop varmt vand.

Detaljerede oplysninger om vandfiltret findes i medfølgende filtervejledning.

Sluk efter

Indstilling af den tidsperiode, hvorefter maskinen automatisk skyller og slukker efter siden den sidste driktilberedning. Der kan vælges værdier fra mellem 15 minutter og op til 8 timer. Den forindstillede tid er på 30 minutter.

Belysning

Indstilling af udløbets belysning. "On", "Ved brug" eller "Off" kan vælges.

Lysstyrke belysning

Indstilling af lysstyrken for udløbets belysning. Der kan vælges fra "Trin 1" til "Trin 10".

Lysstyrke display

Indstilling af displayets lysstyrke.

Tastlyde

Tænd eller sluk for lydsignaler.

Urdisplay

Visningsmulighed for klokkeslæt og dato "Slukket" eller "Digital" (tændt). Indstillingerne kan foretages i de næste menupunkter.



Hvis maskinen slukkes med hovedafbryderen eller ved strømsvigt, mistes indstillingerne for klokkeslæt og dato.

Klokkeslæt

Indstilling af det aktuelle klokkeslæt.

Dato - dag

Indstilling af den aktuelle dag.

Dato - måned

Indstilling af den aktuelle måned.

Dato - år

Indstilling af det aktuelle år.

Frostsikring

Serviceprogram til at undgå skader som følge af frostpåvirkninger under transport og opbevaring. I den forbindelse tømmes maskinen helt.

- Tryk på [Start] for at starte programmet.
- Tøm vandbeholderen og indsæt den igen
- Hvis der er en mælkebeholder, fjernes den, og døren lukkes.

Maskinen tømmer automatisk ledningssystemet.

- Tøm drypbakken, og sæt den i igen.

Drik-info

Viser, hvor mange drikke der er tilberedt siden ibrugtagningen.

- Tryk på [Vis] for at få vist informationerne.

Fabrikens indstilling

Nulstiller alle egne indstillinger til fabriksindstilling.

- Vælg "Reset" med drejeknappen. "Reset?" vises.
- Bekræft med [Reset], eller afbryd med [Afbryd].

Pleje og daglig rengøring



Fare for elektrisk stød!

Maskinen må aldrig dyppes ned i vand. Der må ikke benyttes damprensere.

- Tør kabinettet af med en blød og fugtig klud.
- Rengør displayet med en mikrofiberklud.
- Der må ikke anvendes rengøringsmidler, der indeholder alkohol eller sprit.
- Der må ikke anvendes skurrende klude eller rengøringsmidler.

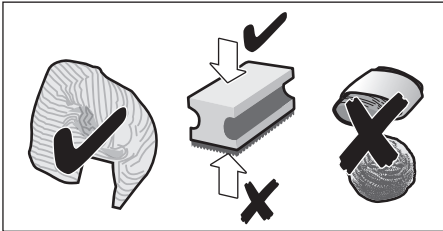

- Fjern rester af kalk, kaffe, mælk, rengørings- og afkalkningsmidler med det samme. Der kan dannes korrosion under sådanne rester.



Nye svampe eller klude kan være belagt med salt. Salt kan forårsage rustfilm på rustfrit stål, og derfor skal kludene altid vrides godt op, inden de anvendes.

- Åbn døren, og træk drypbakken ud.
- Fjern afdækningen til drypbakken og beholderen til kaffegrums.
- Tøm, rengør og tør enkeltdele.



Vigtigt: Drypskålen og beholderen til kaffegrums bør tømmes og rengøres dagligt for at undgå aflejringer.

- Fjern pulverskuffe, rengør den under rindende vand, og tør den godt af.

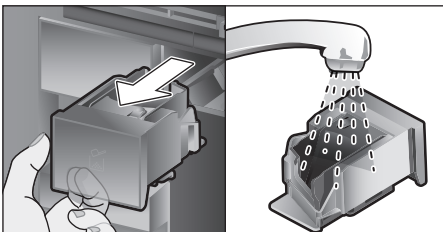

- Tør maskinen og beholderen af indvendigt (drypbakkens og pulverskuffens holder).
- Monter de tørre dele som f.eks. pulverskuffen.



Følgende dele må ikke komme i opvaskemaskinen:

Tilbehørsskuffe, vandbeholder, låg til vandbeholder, afdækning til udløb, bønnebeholder, låg til bønnebeholder, metalforbindelsesdel, pulverskuffe, beskyttelseslåg til bryggeenhed, bryggeenhed og mælkebeholder.



Følgende dele kan komme i opvaskemaskinen:

Dryprist, beholder, drypbakke, afdækning til drypbakke, beholder til kaffegrums, mælkeslanger, indsugningsrør, enkeltdele til udløbet, måleske og enkeltdele til mælkebeholderlåget.



Hvis maskinen tændes i kold tilstand eller slukkes efter tapning af kaffe, skyller maskinen automatisk. Systemet rengør således sig selv.

Vigtigt: Hvis maskinen ikke benyttes i længere tid (f.eks. ferie), skal hele maskinen samt mælkesystemet, pulverskuffen og bryggeenheden rengøres grundigt.

Rengøring af mælkesystemet

Mælkesystemet rengøres automatisk umiddelbart efter tilberedning af en mælkedrik med en kortvarig dampstråle.



Tip: Til en særdeles grundig rengøring kan mælkesystemet også skylles med vand (se kapitlet "Skyl mælkesystem").

Vigtigt: Rengør mælkesystemet manuelt hver uge, ved behov gerne oftere (se kapitlet "Manuel rengøring af mælkesystem").



Fare for forbrænding!

Drikudløbet bliver meget varmt. Lad det først køle af efter brug, inden det berøres.

Skyl mælkesystem

- Tryk på knappen [clean], og vælg "Skyl mælkesystem" med drejeknappen.
- Tryk på knappen [start/stop], programmet starter.
- Åbn døren, og fjern indsugningsrøret fra mælkebeholderen.
- Tør indsugningsrøret af, og stik indsugningsrørets ende ind i hullet på beholderen til kaffegrums.

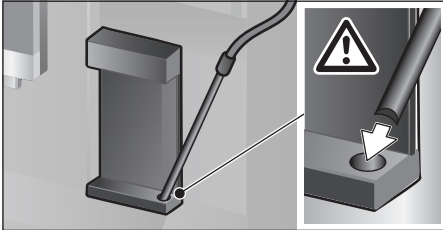

- Luk døren. Sørg for ikke at klemme mælkeslangen.
- Anbring et tomt glas under udløbet.
- Tryk på knappen [start/stop]. Mælkesystemet skylles med vand.
- Tøm derefter glasset.
- Tryk på [clean] for at forlade programmet.

Manuel rengøring af mælkesystem

Mælkesystemet skal adskilles i forbindelse med rengøringen:

- Skub udløbet helt ned, og fjern afdækningen.
- Tryk låsehåndtaget til venstre for udløbet ned, og træk udløbet ud.

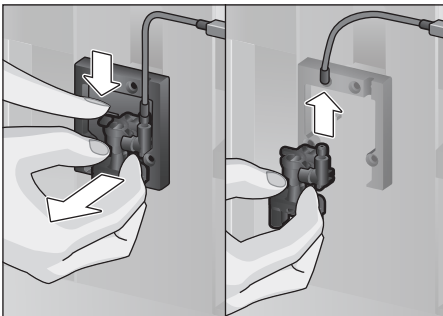

- Træk mælkeslangen af. Adskil udløbets overdel og underdel.

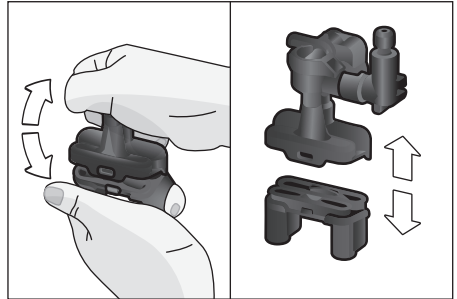

- Adskil mælkeslanger, forbindelsesdel og indsugningsrør.

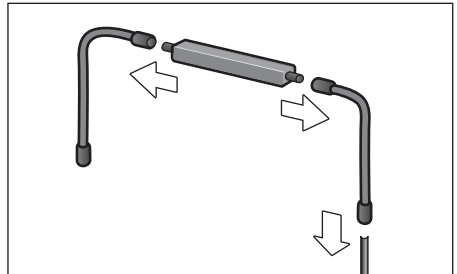

- Enkeltdelene rengøres med sæbevand og en blød klud.
- Skyl alle dele med rent vand, og tør dem af.
- Saml de enkelte dele igen (se også den korte vejledning).

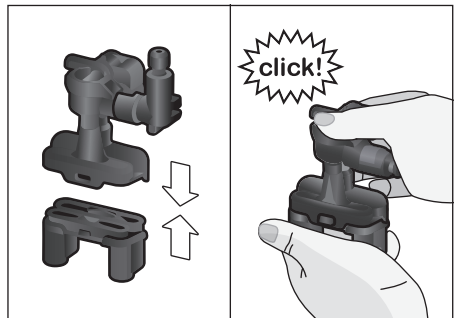

- Montér udløbet lige på de tre tilslutninger forfra.
- Sæt afdækningen på.

Rengør mælkebeholder

Af hygiejniske grunde skal mælkebeholderen rengøres regelmæssigt. Lågets enkeltdele kan komme i opvaskemaskinen. Mælkebeholderen i rustfrit stål rengøres manuelt med et mildt rengøringsmiddel.

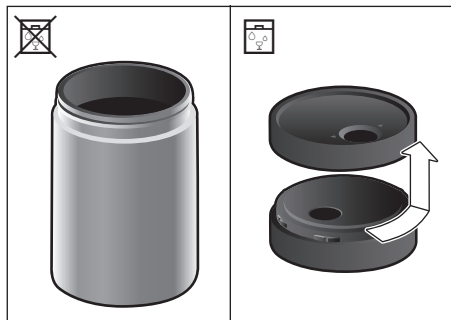

Rengør bryggeenheden

(se også den korte vejledning)
Foruden det automatiske rengøringsprogram skal bryggeenheden tages ud med jævne mellemrum for at rengøre den.

- Åbn maskinens dør.
- Sluk helt på hovedafbryderen [O/I].
- Tag bryggeenhedens beskyttelseslåg af.
- Tag kaffegrumsbeholderen ud.
- Skub den røde låsemekanisme på bryggeenheden helt mod venstre til .
- Tryk udtagningshåndtaget helt ned. Bryggeenheden løsnes.
- Tag fat om bryggeenheden i grebene, og tag den forsigtigt ud.
- Tag bryggeenhedens afdækning af, og rengør bryggeenheden grundigt under rindende vand.

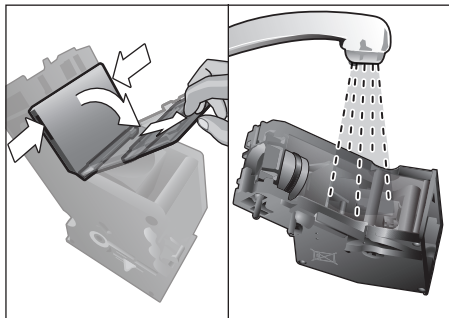

- Rengør bryggeenhedens si grundigt under rindende vand.

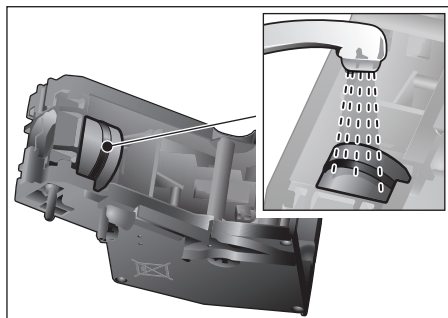

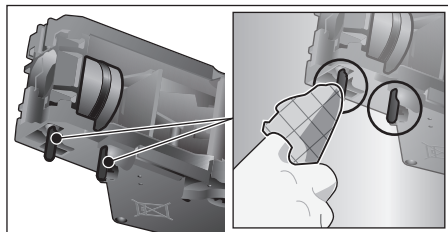

- Rengør bryggeenhedens tilslutningstapper grundigt.



-  **Vigtigt:** Rengør uden opvaskemiddel, og kom den ikke i opvaskemaskinen.

- Rengør det indvendige af maskinen med en fugtig klud, fjern eventuelle kafferester.
- Lad bryggeenheden og maskinens indvendige overflader tørre helt.
- Sæt afdækning på bryggeenheden igen.
- Skub bryggeenheden helt ind i maskinen indtil anslag, og tryk på midten, indtil den klikker hørbart på plads.

-  **Vigtigt:** Den røde låsemekanisme skal stå helt til venstre på  før monteringen (se billede E).

- Tryk udtagningshåndtaget helt op, og skub den røde låsemekanisme helt mod højre til .
- Sæt kaffegrumsbeholderen i.
- Montér beskyttelseslåget igen.
- Luk maskinens dør.

Serviceprogrammer

(se også den korte vejledning)

Inden for bestemte tidsafstande vises enten "Afkalkningsprogrammet skal udføres!" eller "Rensprogrammet skal udføres!" eller "calc'nClean-programmet skal udføres!" i displayet.

Maskinen skal rengøres eller afkalkes med det pågældende program hurtigst muligt. Afkalkning og Rengøring kan også vælges samlet i funktionen calc'nClean (se kapitlet "calc'nClean"). Maskinen kan blive beskadiget, hvis serviceprogrammet ikke udføres iht. anvisningen.

i **Vigtigt:** Hvis maskinen ikke afkalkes rettidigt, vises "Afkalkningsprogram forsinket. Apparat spærres snart!". Udfør straks afkalkning efter anvisning. Hvis maskinen er spærret, kan den først bruges igen efter afkalkning.

Gør følgende for at få vist, hvor mange drikke der kan tilberedes, inden der skal udføres et serviceprogram:

- Tryk på knappen [clean].
- Vælg "Service-information" ved at dreje drejeknappen.
- Tryk på [Vis] for at få vist informationerne.



Bemærk!

Brug afkalknings- og rengøringsmiddel iht. anvisningen ved hvert serviceprogram, og overhold (de pågældende) sikkerhedsanvisninger. Serviceprogrammet må under ingen omstændigheder afbrydes! Drik ikke væskerne!

Brug aldrig citronsyre, eddike eller midler, der indeholder eddike, til afkalkning. Fyld aldrig afkalkningstabletter eller andre afkalkningsmidler i pulverskuffen!



Vigtigt:

Inden start af det pågældende serviceprogram (Afkalkning, Rengøring eller calc'nClean) skal bryggeenheden tages ud, rengøres iht. anvisningen og sættes i igen.



Sørg for ikke at klemme mælkeslangen, når døren lukkes. Tør maskinen af med en blød, tør klud, når det pågældende serviceprogram er færdigt, så rester af afkalknings- og rengøringsopløsningen straks fjernes. Der kan dannes korrosion under sådanne rester. Nye svampe eller klude kan være belagt med salt. Salt kan forårsage rustfilm på rustfrit stål, og derfor skal kludene altid vrides godt op, inden de anvendes. Rengør udløb, mælkeslanger og forbindelsesstykke grundigt.

Specialudviklede og egnede afkalknings- og rengøringstabletter kan fås i handlen samt via kundeservice (se kapitlet "Tilbehør").

Ved anvendelse af et vandfilter forlænges tidsafstandene, indtil et afkalkningsprogram skal gennemføres.

Afkalkning

Varighed: ca. 21 minutter.

- Tryk på knappen [clean].
- Vælg "Afkalkning" ved at dreje drejeknappen.
- Tryk på knappen [start/stop]. Displayet guider en gennem programmet.
- Tøm drypbakken, og sæt den ind igen
- Tag vandfiltret ud (hvis det findes), og tryk på [start/stop]
- Fyld lunkent vand i den tomme vandbeholder op til markeringen "0,5l", og opløs 1 Siemens afkalkningstablet deri.



Hvis der er for lidt afkalkningsopløsning i vandbeholderen, vises en tilsvarende opfordring. Fyld vand uden kulsyre på, og tryk på knappen [start/stop] igen.

- Fjern indsugningsrøret fra mælkebeholdere, tør det af, og stik indsugningsrørets ende ind i hullet på beholderen til kaffegrums.
- Luk maskinens dør.
- Stil en beholder med en volumen på 0,5l under udløbet.

- Tryk på knappen [start/stop]. Afkalkningsprogrammet kører nu i ca. 19 minutter.
- Fjern beholderen, og tryk på knappen [start/stop].
- Skyl vandbeholderen, og monter vandfiltret igen (hvis der blev fjernet et).
- Påfyld frisk vand indtil markeringen "max".
- Sæt vandbeholderen ind igen, og luk døren.
- Sæt beholderen under udløbet igen.
- Tryk på knappen [start/stop]. Afkalkningsprogrammet kører nu i ca. 2 minutter og skyller maskinen.
- Fjern beholderen, tøm drypbakken, og sæt den ind igen, og luk døren.
- Tryk på [start/stop]. Maskinen er afkalket og klar til brug igen.
- Tryk på [clean] for at forlade programmet.

Rengøring

Varighed: ca. 5 minutter.

- Tryk på knappen [clean].
 - Vælg "Rensning" ved at dreje drejeknappen.
 - Tryk på knappen [start/stop]. Displayet guider en gennem programmet.
 - Rengør udløbet, og sæt det ind igen, tøm drypbakken, og sæt den ind igen.
 - Åbn pulverskuffen, læg en rensetablet i, og luk pulverskuffen.
 - Luk maskinens dør.
 - Stil en beholder med en volumen på 0,5l under udløbet.
 - Tryk på knappen [start/stop]. Rengøringsprogrammet kører nu i ca. 5 minutter.
 - Fjern beholderen, tøm drypbakken, og sæt den ind igen, og luk døren.
 - Tryk på [start/stop]. Maskinen er renset og klar til brug igen.
 - Tryk på [clean] for at forlade programmet.
- calc'nClean**
- Varighed: ca. 26 minutter.
- calc'nClean kombinerer de enkelte funktioner Afkalkning og Rengøring. Hvis disse programmer skal udføres næsten samtidigt, foreslår den automatiske kaffemaskine automatisk dette serviceprogram.
- Tryk på knappen [clean].
 - Vælg "calc'nClean" ved at dreje drejeknappen.
 - Tryk på knappen [start/stop]. Displayet guider en gennem programmet.
 - Rengør udløbet, og sæt det ind igen, tøm drypbakken, og sæt den ind igen.
 - Åbn pulverskuffen, læg en rensetablet i, og luk pulverskuffen.
 - Tag vandfiltret ud (hvis det findes), og tryk på [start/stop].
 - Fyld lunken vand i den tomme vandbeholder op til markeringen "0,5l", og opløs 1 Siemens afkalkningstablet deri.
- i** Hvis der er for lidt afkalkningsopløsning i vandbeholderen, vises en tilsvarende opfordring. Fyld vand uden kulsyre på, og tryk på knappen [start/stop] igen.
- Fjern indsugningsrøret fra mælkebeholdere, tør det af, og stik indsugningsrørets ende ind i hullet på beholderen til kaffegrums.
 - Luk maskinens dør.
 - Stil en beholder med en volumen på 0,5l under udløbet.
 - Tryk på knappen [start/stop]. Programmet kører nu ca. 19 minutter.
 - Fjern beholderen, og tryk på knappen [start/stop].
 - Skyl vandbeholderen, og monter vandfiltret igen (hvis der blev fjernet et).
 - Påfyld frisk vand indtil markeringen "max".
 - Sæt vandbeholderen ind igen, og luk døren.
 - Sæt beholderen under udløbet igen.
 - Tryk på knappen [start/stop]. Programmet kører nu ca. 7 minutter og skyller maskinen.

- Fjern beholderen, tøm drypbakken, og sæt den ind igen, og luk døren.
- Tryk på [start/stop]. Maskinen er afkalket, rengjort og klar til brug igen.
- Tryk på [clean] for at forlade programmet.

Specialskylning



Vigtigt: Hvis et af serviceprogrammerne er blevet afbrudt f.eks. af et strømsvigt, gøres følgende iht. angivelserne i displayet:

- Skyl vandbeholderen, og fyld den op med frisk vand til markeringen "max".
- Tryk på knappen [start/stop]. Programmet kører nu ca. 2 minutter og skyller maskinen.
- Tøm drypbakken, og sæt den ind igen, og luk døren. Maskinen er driftsklar igen.
- Tryk på [clean] for at forlade programmet.

Gode råd om at spare energi

- Maskinen skifter til "Sparemodus", når der trykkes på knappen [on/off]. I "Sparemodus" bruger maskinen meget lidt strøm, men overvåger stadig alle sikkerhedsrelevante funktioner for at undgå beskadigelser.
- Indstil den automatiske slukning til 15 minutter i menuen under "Sluk efter".
- I menuen reduceres displayets lysstyrke og belysningen for at spare energi.
- Undgå at afbryde tilberedningen af kaffe og mælkeskum. Det øger strømforbruget, hvis tilberedningen afbrydes, og drypbakken løber hurtigere fuld.
- Afkalk regelmæssigt maskinen for at forhindre kalkaflejringer. En tilkalket maskine har et betydeligt højere energiforbrug.

Frostsikring

Maskinen skal tømmes helt før transport og lagring/opbevaring for at undgå frostskafer (se kapitlet "Menu – Frostsikring").

Opbevaring af tilbehør

Den fuldautomatiske kaffemaskine har en speciel tilbehørsskuffe til opbevaring af den korte vejledning og tilbehør i maskinen.

- Opbevar måleske og vandfilter i tilbehørsskuffen.
- Stik den korte vejledning ind i den specielle kile foran i tilbehørsskuffen.
- Det lange indsugningsrør kan opbevares i holderen på dørens indvendige side.
- Forbindelsesdelen kan fastgøres til mag-netholderen over pulvereskuffen.

Tilbehør

Følgende tilbehør kan købes i handlen eller via kundeservice:

| Tilbehør | Bestillingsnummer Handel / kundeservice |
|--|---|
| Rengøringsstabletter | TZ80001A/00312097 TZ80001B/00312098 |
| Afkalkningsstabletter | TZ80002A/00312094 TZ80002B/00312095 |
| Vandfilter | TZ70003/00575491 |
| Vandfilter, pakke med 3 stk. | TZ70033A |
| Plejesæt | TZ80004A/00312105 TZ80004B/00312106 |
| Mælkebeholder med "freshLock" låg | TZ80009N/00576166 |
| Begrænsninger for åbningsvinkel 92° | 10020041 |

Bortskaffelse



Emballagen skal bortskaffes på miljøvenlig vis. Dette apparat er klassificeret iht. det europæiske direktiv 2012/19/EU om affald af elektrisk- og elektronisk udstyr (waste electrical and electronic equipment – WEEE). Dette direktiv angiver rammerne for indlevering og recycling af kasserede apparater gældende for hele EU. Du kan få nærmere informationer om aktuelle muligheder for bortskaffelse i faghandlen.

Reklamationsret

På dette apparat yder Siemens 2 års reklamationsret. Købsnota skal altid vedlægges ved indsendelse til reparation, hvis denne ønskes udført indenfor retten til reklamation. Medfølger købsnota ikke, vil reparationen altid blive udført mod beregning.

Indsendelse til reparation

Skulle Deres Siemens apparat gå i stykker, kan det indsendes til vort serviceværksted: BSH Hvidevarer A/S, Telegrafvej 4, 2750 Ballerup, tlf. 44 89 88 10.

Ret til ændringer forbeholdes.

Tekniske data

| | |
|---|----------------------|
| Elektrisk tilslutning (spænding – frekvens) | 220-240 V – 50/60 Hz |
| Tilslutningsværdi | 1600 W |
| Maksimalt pumpetryk, statisk | 19 bar |
| Maksimal volumen vandbeholder (uden filter) | 2,4 l |
| Maksimal volumen kaffebønnebeholder | 500 g |
| Tilførselsledningens længde | 1,7 m |
| Mål (H x B x D) | 455 x 495 x 375 mm |
| Vægt, ufyldt | 19-20 kg |
| Kværnens art | Keramik |

Dette produkt indeholder lyskilder i energieffektivitetsklasse D. Lyskilderne fås som reservedele og må kun udskiftes af faguddannet personale, der er uddannet til dette.

Sådan løser man små problemer selv

| Problem | Årsag | Afhjælpning |
|--|---|--|
| Kraftigt svingende kvalitet for kaffe eller mælkeskum (f.eks. ændring af mængde eller sprøjtende mælkeskum). | Maskinen er tilkalket. | Afkalk maskinen iht. vejledningen, se kapitlet "Serviceprogrammer". |
| | Indsugningsrøret er tilstoppet. | Rengør indsugningsrøret. |
| Mælkeskummets kvalitet er svingende. | Mælkeskummets kvalitet afhænger af den anvendte type mælk eller plantebase-rede drik. | Optimér resultatet ved at vælge en passende type mælk eller plantebaseret drik. |
| Tilberedning af drikkevarer ikke mulig. | Udløbet eller en af de 3 tilslutninger er tilstoppet. | Rengør udløbet og tilslutningerne. |
| Drikkevaren løber ud ved hele udløbet ved tilberedning. | Udløbets underdel mangler. | Montér underdel, se kapitlet "Rengøring af mælkesystemet". |
| For lidt eller intet mælkeskum eller mælkesystemet suger ikke mælk ind. | Maskinen er tilkalket. | Afkalk maskinen iht. vejledningen, se kapitlet "Serviceprogrammer". |
| | Udløbet eller en af de 3 tilslutninger er tilstoppet. | Rengør udløbet og tilslutningerne. |
| | Uegnet mælketype. | Anvend ikke allerede opkogt mælk. Anvend kold mælk med et fedtindhold på mindst 1,5 %. |
| | Udløbet eller mælkeslangene er ikke samlet korrekt. | Fugt enkeltdelene, og saml dem på ny. |
| | Indsugningsrøret er tilstoppet. | Rengør indsugningsrøret. |
| Den personligt indstillede påfyldningsmængde nås ikke, kaffen kommer kun i dråber, eller der løber slet ikke nogen kaffe ud. | Formalingsgraden er for fin. Pulverkaffen er for fin. | Indstil grovere formalingsgrad. Brug grovere formalet kaffe. |
| | Maskinen er kraftigt tilkalket. | Afkalk maskinen iht. vejledningen, se kapitlet "Serviceprogrammer". |
| | Bryggeenheden er snavset. | Rengør bryggeenheden, se kapitlet "Rengør bryggeenheden". |
| Det varme vand er mælkeagtigt eller smager af mælk eller kaffe. | Mælkeslangen blev ikke trukket af. | Træk mælkeslangen af mælkebeholderen. |
| | Der er mælke- eller kaffester på udløbet. | Rengør udløbet. |

da Sådan løser man små problemer selv

| Problem | Årsag | Afhjælpning |
|--|---|--|
| Kaffen har ingen "crema". | Uegnet kaffesort. | Anvend en kaffesort med en større andel af Robustabønner. |
| | Kaffebønnerne er ikke friskristede. | Brug friske bønner. |
| | Formalingsgraden passer ikke til de anvendte kaffebønner. | Indstil formalingsgraden til et finere trin. |
| Kaffen er for "sur". | Formalingsgraden er for grov. Pulverkaffen er for grov. | Indstil formalingsgraden til et finere trin. Brug finere formalet kaffe. |
| | Uegnet kaffesort. | Skift kaffesort. |
| Kaffen er for "bitter". | Formalingsgraden er for fin. Pulverkaffen er for fin. | Indstil grovere formalingsgrad. Brug grovere formalet kaffe. |
| | Uegnet kaffesort. | Skift kaffesort. |
| Kaffen smager "brændt". | For høj bryggetemperatur. | Sænk temperaturen, se kapitlet "Drikkevaretilpasning" |
| | Formalingsgraden er for fin. Pulverkaffen er for fin. | Indstil formalingsgraden til et grovere trin. Brug grovere formalet kaffe. |
| | Uegnet kaffesort. | Skift kaffesort. |
| Kaffen er for tynd. | Der er valgt for lav kaffestyrke. | Forøg kaffestyrken, se kapitlet "Drikkevaretilpasning". |
| | Pulverophobning i pulverskuffen. | Tag pulverskuffen ud, rengør den, og tør den grundigt. |
| Kaffepulver bliver hængende i pulverskuffen. | Kaffepulveret er klæbet sammen. | Kaffepulveret må ikke trykkes sammen i pulverskuffen. |
| | Pulverskuffen er fugtig. | Tag pulverskuffen ud, rengør den, og tør den grundigt. |
| Vandfiltret holder ikke i vandbeholderen. | Vandfiltret er ikke fastgjort korrekt. | Tryk vandfiltret lige og fast ned i vandbeholderens tilslutning. |
| Bønnebeholderen klemmer ved isætning. | Der er bønner i huset. | Fjern bønnerne. |
| Kaffegrumset er ikke kompakt og for vådt. | Formalingsgraden er indstillet for fint eller for groft, eller der anvendes for lidt kaffepulver. | Indstil formalingsgraden grovere eller finere, eller brug 2 strøgne måleskeer kaffepulver. |
| Justering af formalingsgraden er vanskelig. | For mange bønner i kværnen. | Tilbered en drikkevarer af kaffebønner. Udfør derefter kun ændringer af formalingsgraden i små trin. |

| Problem | Årsag | Afhjælpning |
|--|--|--|
| Bryggeenheden kan ikke bruges. | Bryggeenheden befinder sig i en forkert position. | Monter bryggeenheden i henhold til vejledningen, se kapitlet "Rengør bryggeenheden". |
| | Bryggeenheden er låst. | Lås bryggeenheden op, se kapitlet "Rengør bryggeenheden". |
| Bryggeenhedens beskyttelseslåg kan ikke monteres rigtigt. | Bryggeenheden er ikke låst. | Lås bryggeenheden, se kapitlet "Rengør bryggeenheden". |
| Der er vand under drypbakken. | Der er tale om kondensvand. | Sæt ikke drypbakken i uden afdækning. |
| Displayvisning "12:00" | Strømsvigt eller maskine slukket med hovedafbryderen. | Indtast værdierne på ny, sluk ikke maskinen med hovedafbryderen, eller indstil til "Off" i menuen Urdisplay. |
| Displayvisning "Er mælkebeholderen tilsluttet?" på trods af tilsluttet mælkebeholder. | Beholderen er uden for sensorens rækkevidde. | Anbring beholderen ved den højre kant. |
| | Materiale, f.eks. mælkekarton, genkendes ikke. | Bekræft displayspørgsmål med "Ja", eller brug medfølgende mælkebeholder. |
| Displayvisning "Over- eller underspænding" | For høj eller for lav netspænding. | Kontakt elforsyningsgesellschaftet. Få en fagmand til at kontrollere spændingsforsyningen. |
| Displayvisning "Lad apparatet køle af" | Maskinen er for varm. | Sluk apparatet i 30 minutter. |
| Displayvisning, f. eks.: "Fejl: E0510" | Maskinen har en fejl. | Gør som i displayvisningen. |
| Displayvisning "Fyld bønnebeholderen" selv om bønnebeholderen er fyldt eller kværnen ikke maler kaffebønner. | Bønnerne falder ikke ned i kværnen (for fedtede bønner). | Bank let på bønnebeholderen. Skift eventuelt kaffesort. Tør den tømte bønnebeholder af med en tør klud. |
| Displayvisning "Rengør bryggeenheden" | Bryggeenhed snavset. | Rengør bryggeenheden. |
| | For meget kaffepulver i bryggeenheden. | Rengør bryggeenheden. Påfyld maks. 2 strøgne måleskeer med kaffepulver. |
| | Bryggeenhedens mekanisme er stram. | Rengør bryggeenheden, se kapitlet "Pleje og daglig rengøring". |

| Problem | Årsag | Afhjælpning |
|---|---|--|
| Displayvisning "Efterfyld vand uden kulsyre, eller fjern filtret" | Vandbeholder monteret forkert. | Monter vandbeholder korrekt. |
| | Kulsyreholdigt vand i vandbeholderen. | Fyld vandbeholderen med rent vand fra vandhanen. |
| | Svømmer i vandbeholder hænger fast. | Afmontér beholder, og rengør den grundigt. |
| | Nyt vandfilter ikke skyllet iht. vejledning, eller vandfilter opbrugt eller defekt. | Skyl vandfilteret iht. vejlednin- gen, og tænd for maskinen, eller brug et nyt vandfilter. |
| | Luft i vandfilter. | Hold vandfilter i vandet, indtil der ikke er flere luftbobler, monter filter igen. |
| Displayvisning "Tøm drypskålen" på trods af tømt drypbakke. | Drypbakke er snavset og våd. | Rengør og tør drypbakken grundigt af. |
| | Tømning registreres ikke, hvis maskinen er slukket. | Fjern drypbakken, når maski- nen er tændt, og sæt den i igen. |
| Displayvisning "Indsæt drypskålen" på trods af indsat drypbakke. | Maskinen er snavset indven- digt (holder til skåle) | Rengør maskinen indvendigt. |
| | Beholderen til kaffegrums er ikke sat i indtil anslag. | Sæt beholderen til kaffegrums i til anslag. |
| Meget hyppig visning af, at afkalkning er nødvendig. | For kalkholdigt vand. | Sæt vandfiltret på plads, og indstil tilsvarende i menuen. |
| Der drypper vand på bund- fladen inde i maskinen, når drypbakken er taget ud. | Drypbakken er fjernet for tidligt. | Vent nogle sekunder med at fjerne drypbakken, efter at sidste drik er blevet tilberedt. |
| Displayvisning "Please open door, switch off with power switch and then back on after 30 sec!" | Maskine for varm. | Lad maskinen køle af. |
| | Snavset bryggeenhed. | Rengør bryggeenheden. |

**Hvis problemerne ikke kan afhjælpes, så ring altid til vores hotline!
Telefonnumrene kan findes på de sidste sider i denne vejledning.**

DE Deutschland, Germany

BSH Hausgeräte Service GmbH
Zentralwerkstatt für kleine Hausgeräte
Trautskirchener Strasse 6-8
90431 Nürnberg

Online Auftragsstatus, Pickup Service
für Kaffeevollautomaten und viele
weitere Infos unter:

www.siemens-home.bsh-group.de

Reparaturservice, Ersatzteile &
Zubehör, Produkt-Informationen:
Tel.: 0911 70 440 044

<mailto:Kleingeraete@bshg.com>

AE United Arab Emirates,

الإمارات العربية المتحدة

BSH Home Appliances FZE
Round About 13, Plot Nr MO-0532A
Jebel Ali Free Zone - Dubai

Tel.: 04 881 44 01*

<mailto:service.uae@bshg.com>

www.siemens-home.bsh-group.com/me

*Sun-Thu: 8am to 5pm (exclude public holidays)

AM Armenia, Հայաստան

ZIG ZAG LLC

Charenci str. 25

Yerevan 375025

Tel.: 010 55 60 10

<mailto:service@zigzag.am>

www.zigzag.am

AT Österreich, Austria

BSH Hausgeräte Gesellschaft mbH
Werkskundendienst für Hausgeräte
Quellenstrasse 2a
1100 Wien

Online Reparaturannahme, Ersatzteile
und Zubehör und viele weitere Infos
unter:

www.siemens-home.bsh-group.at

Reparaturservice, Ersatzteile &
Zubehör, Produktinformationen

Tel.: 0810 550 522*

<mailto:vie-stoerungsannahme@bshg.com>

*Wir sind an 365 Tagen von

07.00 bis 22.00 Uhr für Sie erreichbar.

AU Australia

BSH Home Appliances Pty. Ltd.

Gate 1, 1555 Centre Road

Clayton, Victoria 3168

Tel.: 1300 167 425*

mailto:aftersales.au@bshg.com

www.siemens-home.bsh-group.com/au

*Mo-Fr: 24 hours

**AZ Azərbaycan Respublikası,
Azerbaijan**

Baku Service Company MMC

Nərimanov r-nu, Əhməd Rəcəbli

küç.1, bina 50C

Baku

Tel.: 12 991

<mailto:info@bakuservice.az>

www.ser-cen.az

Yurd Service MMC

75-79, Bakikhanov Str.

Baku, AZ1007

Tel.: 12 480 33 01

<mailto:info-service@yurd.az>

www.yurd.az

BE Belgique, België, Belgium

BSH Home Appliances S.A. - N.V.

Rue Picard 7, box 400

Picardstraat 7, box 400

1000 Bruxelles - Brussel

Tel.: 02 475 70 02

<mailto:bru-repairs@bshg.com>

www.siemens-home.bsh-group.com/be

BH Bahrain, مملكة البحرين

Bahrain Gas WLL

Bldg 725/ Road 117/ Block 701

Sheikh Salman Highway,

Tubli-701; Bahrain

Manama

Tel.: 01 753 11 11*

<mailto:info@bahraingas.bh>

*Sun-Thu: 8am to 6pm (exclude public holidays)

BY Belarus, Беларусь

ООО "БСХ Бытовая техника"

тел.: 495 737 2962

<mailto:mok-kdhl@bshg.com>

**CH Schweiz, Suisse,
Svizzera, Switzerland**

BSH Hausgeräte AG

Siemens Hausgeräte Service

Fahrweidstrasse 80

8954 Geroldswil

Reparaturservice, Ersatzteile &

Zubehör, Produktinformationen

Tel.: 0848 888 500

<mailto:ch-service@bshg.com>

<mailto:ch-spareparts@bshg.com>

www.siemens-home.bsh-group.com/ch

CN China, 中国

中国江苏省南京市鼓楼区清江南路18号3幢

BSH Home Appliances Service

Jiangsu Co. Ltd.

Building 3, No. 18 Qingjiang South Road,

Gulou District,

Nanjing, Jiangsu Province

Service Tel.: 400 8899 999*

<mailto:careline.china@bshg.com>

www.siemens-home.bsh-group.cn

*phone rate depends on the network used

CY Cyprus, Κύπρος

BSH Ikiakes Syskeves-Service

39, Arh. Makaanariou III Str.

2407 Egomi/Nikosia (Lefkosia)

Tel.: 777 78 007

<mailto:EGO-CYCustomerService@bshg.com>

bshg.com

**CYN Turkish Rep. Of North
Cyprus**

Semson Ticaret Sti. Ltd.

Bedrettin Demirel Cad. no 17

Girne

Tel.: 0816 04 94

<mailto:m.defterali@ercantangroup.com>

**CZ Česká Republika,
Czech Republic**

Více informací (např. záruční podmínky, prodloužená záruka aj.) naleznete na webových stránkách www.siemens-home.bsh-group.com/cz nebo nás kontaktujte na +420 251 095 511

BSH domácí spotřebiče s.r.o.
Radlická 350/107c
158 00 Praha 5
Přijem oprav
Tel: +420 251 095 042
mailto:opravy@bshg.com

DK Danmark, Denmark

BSH Hvidevarer A/S
Telegrafvej 4
2750 Ballerup
Tel.: 44 89 80 28
mailto:BSH-Service.dk@bshg.com
www.siemens-home.bsh-group.com/dk

ES España, Spain

En caso de avería puede ponerse en contacto con nosotros, su aparato será trasladado a nuestro taller especializado de cafeteras.

BSH Electrodomésticos España S.A.
Servicio Oficial del Fabricante
Parque Empresarial PLAZA,
C/ Manfredonia, 6
50197 Zaragoza
Tel.: 976 305 714
mailto:CAU-Siemens@bshg.com
www.siemens-home.bsh-group.es

FI Suomi, Finland

BSH Kodinkoneet Oy
Itälahdenkatu 18 A, PL 123
00201 Helsinki
Tel.: 0207 510 715*
mailto:Siemens-Service-FI@bshg.com
www.siemens-home.bsh-group.com/fi
*Soittajahinta on kiinteästä verkosta ja matkapuhelimesta 8,35 snt/puh + 16,69 snt/min.

FR France

BSH Electroménager S.A.S.
Service Après-Vente
26 ave Michelet - CS 90045
93582 SAINT-OUEN cedex
Service interventions à domicile:
01 40 10 12 00
Service Consommateurs:

mailto:serviceconsommateur.fr@siemens-home.bsh-group.com
Service Pièces Détachées et Accessoires:

www.siemens-home.bsh-group.fr

GB Great Britain

BSH Home Appliances Ltd.
Grand Union House,
Old Wolverton Road,
Wolverton
Milton Keynes MK12 5PT
To arrange an engineer visit, to order spare parts and accessories or for product advice please visit www.siemens-home.bsh-group.com/uk
Or call
Tel.: 0344 892 8999*
*Calls are charged at the basic rate, please check with your telephone service provider for exact charges.

GE Georgia, საქართველო

Eliit Service Ltd.
Vake-Saburtalo district,
Intersection of Al. Kazbegi ave.
and Kavtaradze Str. 0186
Kavtaradze str. 1
Tbilisi
Tel.: 32 300 020
mailto:info@es.ge

GR Greece, Ελλάς

BSH Ikiakes Siskeves A.B.E.
Central Branch Service
17 km E.O. Athinon-Lamias & Potamou 20
14564 Kifisia
Τηλέφωνο: 210 4277 600, -701
mailto:nkf-CustomerService@bshg.com
www.siemens-home.bsh-group.com/gr

HK Hong Kong, 香港

BSH Home Appliances Limited
香港新界荃灣青山公路388號中築大廈23樓07室
Unit 07, 23/F, CDW Building,
388 Castle Peak Road
Tsuen Wan, New Territories,
Hong Kong
Tel.: 2565 6151 (HK)
Toll free 0800 030 (Macao)
mailto:siemens.hk.service@bshg.com
www.siemens-home.bsh-group.com.hk

IE Republic of Ireland

BSH Home Appliances Ltd.
M50 Business Park,
Ballymount Road Upper,
Walkinstown
Dublin 12
To arrange an engineer visit, to order spare parts and accessories or for product advice please call
Tel.: 01450 2655*
www.siemens-home.bsh-group.com/ie

*Calls are charged at the basic rate, please check with your telephone service provider for exact charges

IL Israel

C/S/B/ Home Appliance Ltd.
1, Hamasger St.,
North Industrial Park
Lod, 7129801
Tel.: 08 9777 222
mailto:csb-serv@csb-ltd.co.il
www.siemens-home.bsh-group.com/il

IN India, Bhārat, भारत

BSH Household Appliances Mfg. Pvt. Ltd.
Arena House, Main Bldg, 2nd Floor,
Plot No. 103, Road No. 12,
MIDC, Andheri East
Mumbai 400093
Toll Free 1800 209 1850*
www.siemens-home.bsh-group.com/in
*Mon-Sat: 8am to 8pm
(exclude public holidays)

IS Iceland

Smith & Norland hf.
Noatuni 4
105 Reykjavik
Tel.: 0520 3000
www.sminor.is

IT Italia, Italy

BSH Elettrodomestici S.p.A.
Via. M. Nizzoli 1
20147 Milano (MI)
Tel.: 02 412 678 200
mailto:info.it@siemens-home.
bsh-group.com
www.siemens-home.bsh-group.com/it

JO Jordan, الأردن

Tahboub Brothers For International
Supplies Co.
16 Salim Bin Al Hareth Street
Amman, 11844
Tel.: 06 586 1555
mailto:service@tahboub.org
mailto:crm@tahboub.org
www.tahboub.org

**KG Kyrgyzstan,
Кыргыз Республикасы**

OcOO Alfa Systems
Jibek Jolu str. 40
Bishkek
Tel.: 0702 98 53 53
mailto:alfas-service@mail.ru

LU Luxembourg

BSH électroménagers S.A.
13-15, ZI Breedeweues
1259 Senningerberg
Tel.: 26 349 821
Reparaturen: lux-repair@bshg.com
Ersatzteile: lux-spare@bshg.com
www.siemens-home.bsh-group.com/lu

MT Malta

Aplan Limited
The Atrium
Mriehel by Pass
BKR3000 Birkirkara
Tel.: 025 495 122
mailto:services@theatrium.com.mt

NL Nederlande, Netherlands

BSH Huishoudapparaten B.V.
Taurusavenue 36
2132 LS Hoofddorp
Storingsmelding/ Onderdelenverkoop:
Tel.: 088 424 4020
mailto:siemens-contactcenter@bshg.com
mailto:siemens-onderdelen@bshg.com
www.siemens-home.bsh-group.nl

NO Norge, Norway

BSH Husholdningsapparater A/S
Grensesvingen 9
0661 Oslo
Tel.: 22 66 05 73
mailto:Siemens-Service-NO@bshg.com
www.siemens-home.bsh-group.com/no

PL Polska, Poland

BSH Sprzęt Gospodarstwa
Domowego Sp. z o.o.
Al. Jerozolimskie 183
02-222 Warszawa
Tel.: +48 42 271 5555
mailto:Serwis.Fabryczny@bshg.com
www.siemens-home.bsh-group.pl

PT Portugal

BSHP Electrodomésticos,
Sociedade Unipessoal, Lda.
Rua Alto do Montijo, nº 15
2790-012 Carnaxide
Tel.: 214 250 720
mailto:siemens.electrodomesticos.pt@
bshg.com
www.siemens-home.bsh-group.com/pt

RU Russia, Россия

ООО "БСХ Бытовые Приборы"
Сервис от производителя
Тел.: 8 (800) 200 29 62
mailto:hotlineru@bshg.com
www.siemens-home.bsh-group.ru

SE Sverige, Sweden

BSH Home Appliances AB
Landsvägen 32
169 29 Solna
Tel.: 0771 195 500
mailto:Siemens-Service-SE@bshg.com
www.siemens-home.bsh-group.com/se

SK Slovensko, Slovakia

Viac informácií (napr. záručné
podmienky, predĺžená záruka a i.)
nájdete na webových
stránkach www.siemens-home.
bsh-group.com/sk/ alebo nás
kontaktujte na +420 251 095 511
BSH domácí spotřebiče s.r.o.
organizačná zložka Bratislava
Trnavská cesta 50
821 02 Bratislava
Prijem opráv
Tel: +421 238 111 139
mailto:opravy@bshg.com

**TJ Tadschikistan,
Ҷумҳурии Тоҷикистон**

Vostok Co. Ltd.
Yakkacinaraskaya street No: 144/4
Dushanbe
Tel.: 44 600 78 72
mailto:Lola.Mirzoeva@vostok.tj
www.volna.tj

**TM Türkmenistan,
Türkmenistan**

Bayram Anna Yuryeyana
Stariya marka, Atabeyeva str.
Spectrum mağaza
Ashgabat
Tel.: 012 26 94 16
mailto:stepm@mail.ru

TR Türkiye, Turkey

BSH Ev Aletleri Sanayi ve Ticaret A.S.
Fatih Sultan Mehmet Mahallesi,
Balkan Caddesi No: 51
34771 Ümraniye, İstanbul
Tel.: 0 216 444 6688*
mailto:careline.turkey@bshg.com
www.siemens-home.bsh-group.com/tr
*Çağrı merkezini sabit hatlardan aramanın
bedeli şehir içi ücretlendirmede, Cep telefon-
larından ise kullanılan tarifeye göre
değişkenlik göstermektedir

UA Ukraine, Україна

ТОВ "БСХ Побутова Техніка"
Тел.: 0 800 300 153*
mailto:BSH-serviceua@bshg.com
www.siemens-home.bsh-group.com/ua
*Безкоштовна Інфо-Лінія Пн-Пт
з 9.00 до 18.00

**UZ O'zbekiston Respublikasi,
Republic of Uzbekistan**

Elektronik Magnat
Beruni street No: 5/6
Tashkent
Tel.: 712 156 333
mailto:magnat.service.uzb@gmail.com

ZA South Africa

BSH Home Appliances (Pty) Ltd.
96 Fifteenth Road, Randjespark
1685 Midrand - Johannesburg
Tel.: 086 002 6724
mailto:bsh@iopen.co.za
mailto:applianceserviceza@bshg.com
www.siemens-home.bsh-group.com/za

Service-Hotlines

www.siemens-home.bsh-group.com

| | |
|--|---|
| AE 04 881 4401 | LU 26 349 821 |
| AT 0810 550 522 Wir sind an 365 Tagen rund um die Uhr für Sie erreichbar. | MK 02 2454 600 |
| AU 1300 167 425* *Mo-Fr: 24 hours | NL 088 424 4020 |
| BA 033 213 513 | NO 22 66 05 73 |
| BE 02 475 70 02 | PL 801 191 534 |
| CH 0848 888 500 | PT 214 250 720 |
| CZ 0251 095 546 | RO 021 203 9748 |
| DE 0911 70 440 044 Wir sind an 365 Tagen rund um die Uhr erreichbar. | RU 8 (800) 200 29 62 |
| DK 44 89 80 28 | SE 0771 19 55 00 local rate |
| ES 976 305 714 | SK +421 244 452 041 |
| FI 0207 510 715 Soittajahinta on kiinteästä verkosta ja matkapuhelimesta 8,35 snt/puh + 16,69 snt/min. | TR 0 216 444 6688* *Çağrı merkezini sabit hatlardan aramanın bedeli şehir içi ücretlendirme, Cep telefonlarından ise kullanılan tarifeye göre değişiklik göstermektedir |
| FR 01 40 10 12 00 | XK 00381 (0) 290 330 723 |
| GB 0344 892 8999* *Calls are charged at the basic rate, please check with your telephone service provider for exact charges | |
| GR 181 82 | |
| IE 01450 2655* *Calls are charged at the basic rate, please check with your telephone service provider for exact charges | |
| IL 08 9777 222 | |
| IS 0520 3000 | |
| IT 02 412 678 200 | |

BSH Hausgeräte GmbH

Carl-Wery-Straße 34

81739 München

GERMANY

www.siemens-home.bsh-group.com

Produceret af BSH Hausgeräte GmbH med varemærkelicens fra Siemens AG



8001236158

(011004)

da