

SIEMENS



Fully automatic espresso machine

TI955...

da Brugsanvisning
no Bruksanvisning

sv Bruksanvisning
fi Käyttöohje



Register your product on My Siemens
and discover exclusive services and offers.
siemens-home.bsh-group.com/welcome

The future moving in.

Siemens Home Appliances



A



B

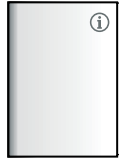

C



D**



E



F

1

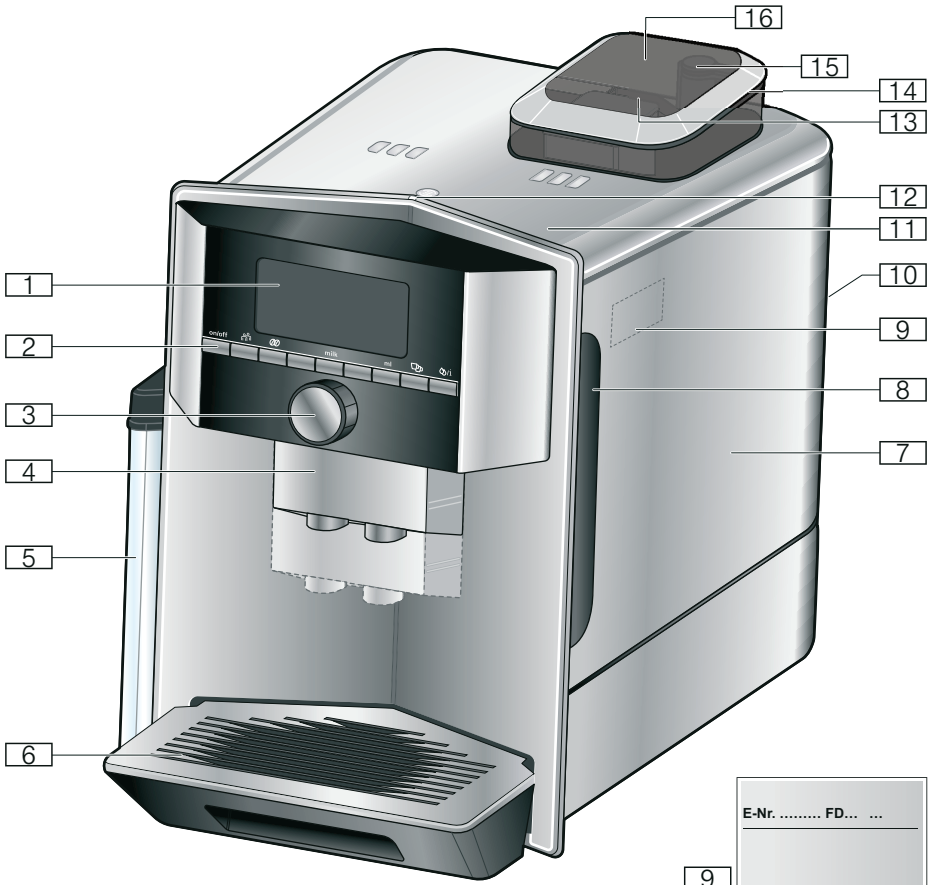

1

2

3

4

5

6

16

15

14

13

12

11

10

9

8

7

E-Nr. FD... ..

9

2

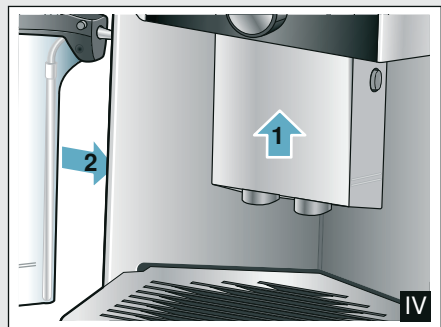
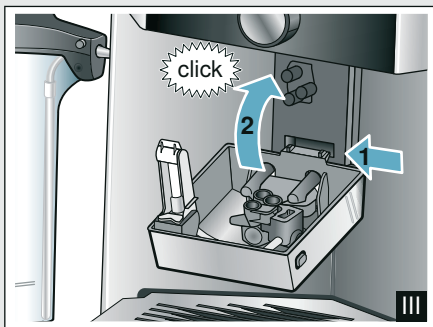
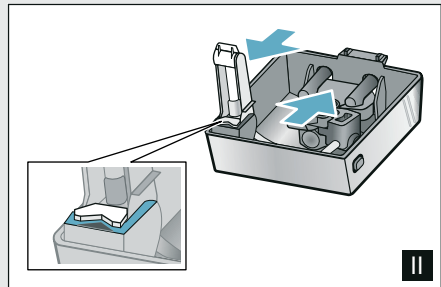
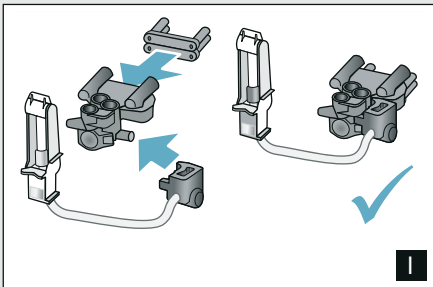
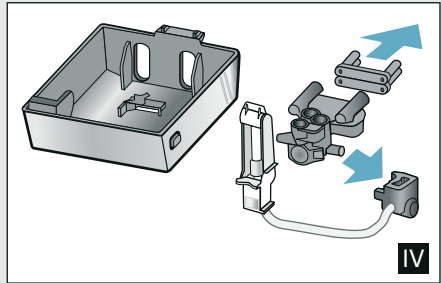
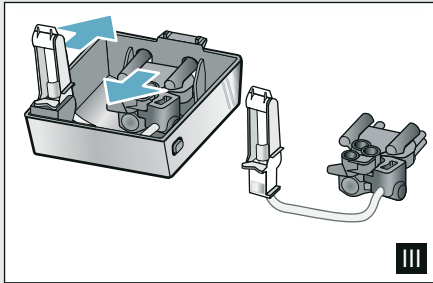
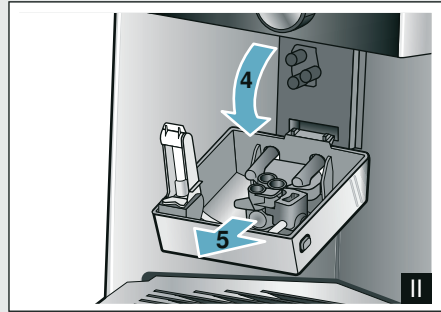
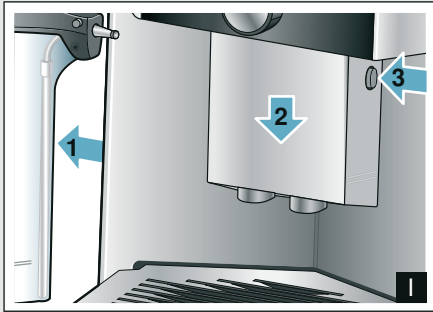

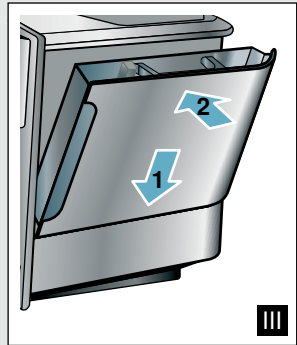
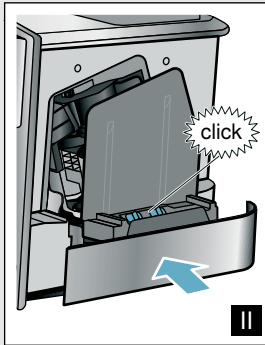
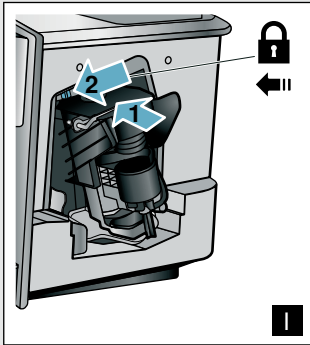
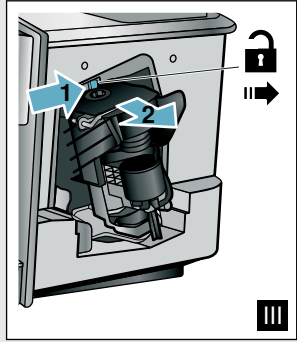
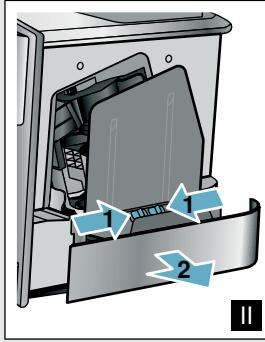
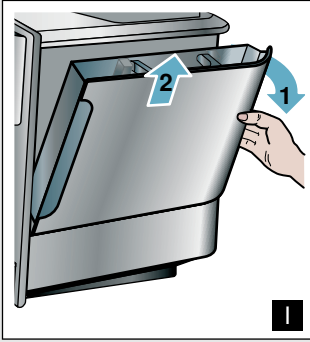

4

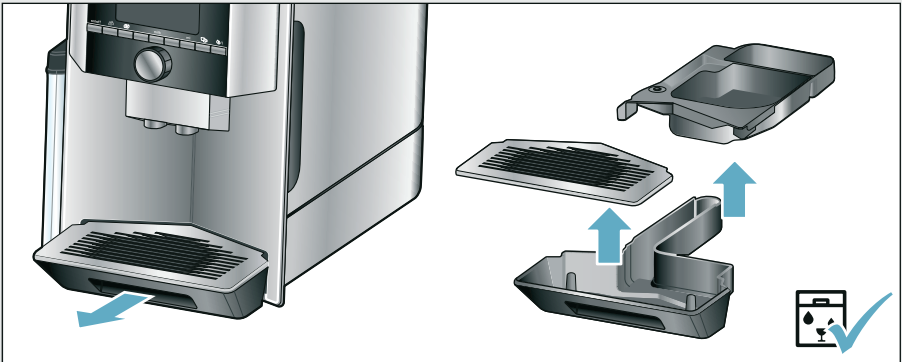

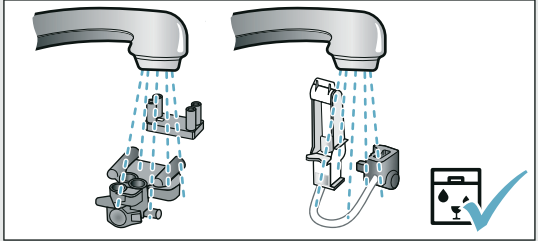
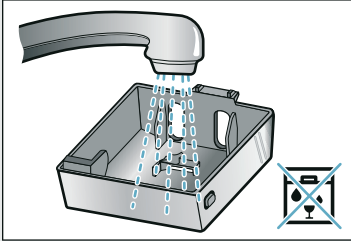

6

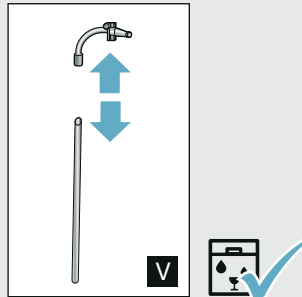
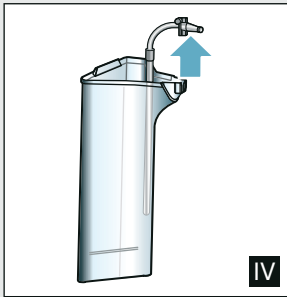
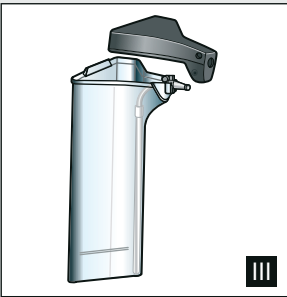
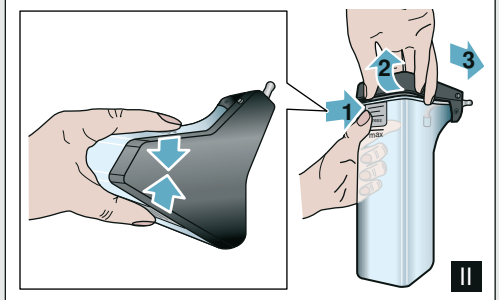
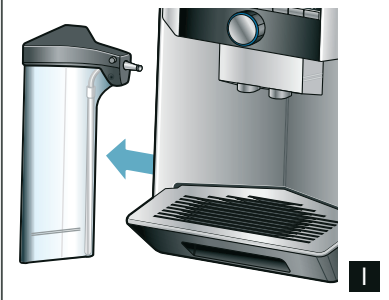

7

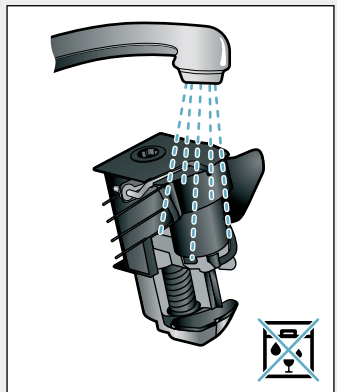
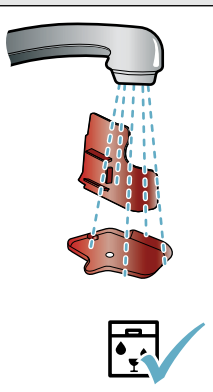
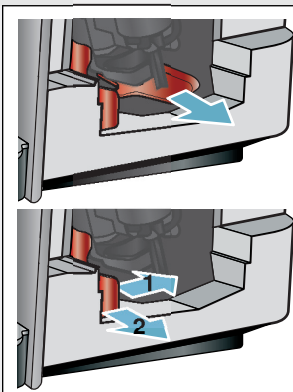

8

Indholdsfortegnelse

	Brugsbetingelser	7
	Vigtige sikkerhedsanvisninger .	7
	Miljøbeskyttelse	9
	Energibesparelse.....	9
	Miljøvenlig bortskaffelse.....	9
	Lær apparatet at kende	10
	Leveringsomfang	10
	Opbygning og funktioner.....	10
	Betjeningselementer	11
	Tilbehør	12
	Før apparatet tages i brug første gang	13
	Opstilling og tilslutning af maskinen .	13
	Tag maskinen i brug.....	13
	Betjening af maskinen	15
	Vælg drikkevarer.....	15
	Tilberede kaffe af frisk malede bønner.....	16
	Tilberede kaffe med kaffepulver . . .	16
	Tilberedning af drikke med mælk . . .	17
	Tapning af varmt vand.....	18
	Tilpas drikkevarerindstillingerne.....	19
	Indstilling af formalingsgrad.....	21
	Kopvarmer.....	21
	Personalisering	22
	Opret brugerprofil	22
	Redigér eller slet brugerprofil.....	22
	Gem personlige drikke	23
	Børnesikring	23
	Aktivér børnesikring.....	23
	Deaktivér børnesikring.....	23
	Menuindstillinger	24
	Ændring af indstillinger.....	24
	Start af programmet "Vandfilter" eller "Frostbeskyttelse".....	25
	Daglig pleje og rengøring	27
	Rengøringsmiddel	27
	Rengør maskinen.....	28
	Rengøring af mælkesystem	28
	Rengøring af bryggeenhed.....	29
	Serviceprogrammer	30
	Skyl mælkesystem	31
	Afkalkning	31
	Rengøring.....	32
	calc'nClean.....	32
	Hvad skal jeg gøre, hvis der opstår en fejl?	33
	Kundeservice	36
	Tekniske data.....	36
	E-nummer og FD-nummer	36
	Garantibetingelser	36



Brugsbetingelser

Kontroller apparatet, når det er pakket ud. Apparatet må ikke tilsluttes, hvis det har transportskader.

Dette apparat er kun beregnet til anvendelse i private husholdninger og i hjemmet.

Maskinen må kun anvendes indendørs ved stuetemperatur og maks. 2000 m over havets overflade.



Vigtige sikkerhedsanvisninger

Læs brugsvejledningen grundigt, følg den, og gem den. Sørg for, at vejledningen følger med maskinen, hvis den gives videre til andre.

Denne maskine kan bruges af børn fra, de er fyldt 8 år, samt af personer med begrænsede fysiske, sensoriske eller psykiske evner eller manglende erfaring og/eller viden, hvis de overvåges eller er blevet instrueret i en sikker brug af maskinen og har forstået de farer, der er forbundet hermed. Børn, der ikke er fyldt 8 år, må ikke komme tæt på maskinen og den elektriske ledning og må ikke betjene maskinen. Maskinen er ikke legetøj for børn. Børn må ikke foretage rengøringen og brugervedligeholdelsen, medmindre de er mindst 8 år gamle og under opsyn.

Advarsel

Fare for elektrisk stød!

- Apparatet må kun tilsluttes en strømforsyning med vekselstrøm via en stikdåse med jord, der er installeret forskriftsmæssigt. Sikr dig, at jordledningen, der beskytter husets elinstallation, er installeret forskriftsmæssigt.
- Maskinen skal tilsluttes og bruges i henhold til angivelserne på typeskiltet. Hvis maskinens ledning bliver beskadiget, skal den udskiftes via kundeservice.
- Brug kun maskinen, hvis ledningen og maskinen er uden skader. Træk straks stikket ud af kontakten, eller afbryd strømmen i tilfælde af fejl.
- Reparation af maskinen må kun udføres via vores kundeservice for at undgå risici.
- Maskinen eller ledningen må aldrig dyppes i vand.
- Apparatets stikforbindelse må ikke komme i kontakt med væske.
- Overhold de særlige henvisninger om rengøring i vejledningen.

- Apparatet er udstyret med et EU-Schuko-stik (sikkerhedsstik). For at sikre korrekt jordforbindelse i stikkontakter i Danmark skal apparatet tilsluttes med en egnet stik-adapter Denne adapter (tilladt til maks13 ampere) kan bestilles via kundeservice (reservedel nr. 00623333).

Advarsel

Fare pga. magnetfelt!

Maskinen indeholder permanentmagneter, som kan påvirke elektroniske implantater, f.eks. pacemakere eller insulinpumper. Personer, der har elektroniske implantater bør holde en afstand på mindst 10 cm til maskinen og ved udtagning mindst 10 cm til følgende dele: mælkebeholder, mælkesystem, vandtank og kogeenhed.

Advarsel

Fare for kvælning!

Lad ikke børn lege med emballagemateriale. Opbevar smådele sikkert, fordi småbørn kan sluge dem.

⚠ Advarsel**Fare for forbrænding!**

- Mælkesystemet bliver meget varmt. Lad det først køle af efter brug, inden det berøres.
- Efter brug kan overfladerne, som f.eks. kopvarmeren, forblive varme et stykke tid.
- Frisktilberedte drikke er meget varme. Lad dem køle lidt af ved behov.

⚠ Advarsel**Fare for tilskadecomst!**

- Forkert anvendelse af maskinen kan medføre skader.
- Stik ikke hænder eller fingre ind i kaffemøllen.

⚠ Advarsel**Brandfare!**

- Maskinen bliver varm.
- Brug aldrig maskinen i et skab.

**Miljøbeskyttelse****Energibesparelse**

- Sluk maskinen, hvis den ikke benyttes.
- Indstil intervallet for automatisk slukning til laveste værdi.
- Undgå at afbryde doseringen af kaffe og mælkeskum. Det øger strømforbruget, hvis tilberedningen afbrydes, og drypskålen løber hurtigere fuld.
- Afkalk regelmæssigt maskinen for at forhindre kalkaflejringer. En tilkalket maskine har et betydeligt højere strømforbrug.

Miljøvenlig bortskaffelse

Emballagen skal bortskaffes korrekt iht. reglerne for miljøbeskyttelse.



Dette apparat er klassificeret iht. det europæiske direktiv 2012/19/EU om affald af elektrisk- og elektronisk udstyr (waste electrical and electronic equipment - WEEE). Dette direktiv angiver rammerne for indlevering og recycling af kasserede apparater gældende for hele EU.

Forhandleren kan oplyse om bortskaffelsesmulighederne.

Lær apparatet at kende

I dette kapitel får De et overblik over leveringsomfang samt maskinens opbygning og bestanddele. Desuden lærer De de forskellige betjeningslementer at kende.

Bemærk: Alt efter maskintype kan der være afvigelser i farve og andre detaljer.

Om denne brugsanvisning:

Brugsanvisningens for- og bagside kan foldes ud. Illustrationerne er markeret med numre, der er henvisninger hertil i brugsanvisningen.

Eksempel: → Billede **1**

Leveringsomfang

→ Fig. **1**

- A** Fulldautomatisk kaffemaskine
- B** Mælkebeholder (beholder, låg, stigrør, tilslutningsslange)
- C** Brugsanvisning
- D**** Vandfilter
- E** måleske
- F** Strimmel til måling af vandets hårdhed







Markeret med ** her vedlægges kun visse apparater.

Opbygning og funktioner

→ Fig. **2**

- 1** Display
- 2** Betjeningsfelt
- 3** Drejeknap/start stop (navigation ved at dreje og trykke)
- 4** Udløbssystem (kaffe, mælk, tevand), kan justeres i højden
- 5** Mælkebeholder (beholder, låg, stigrør, tilslutningslange)
- 6** Drypskål (kaffegrumsbeholder, dryprist)
- 7** Dæksel til bryggerum
- 8** Vandtank
- 9** Typeskilt
- 10** Indstøbt håndtag i vandtank
- 11** Kopvarmer
- 12** LED-lampe for kopvarmer
- 13** Pulverskuffe (kaffepulver/rensetablet)
- 14** Bønnebeholder
- 15** Drejeknap til indstilling af formalingsgrad
- 16** Aromalåg

Betjeningslementer

Tast	Betydning
on/off	Tænd og sluk for maskinen Maskinen skyller automatisk, når den tændes og slukkes. Maskinen skyller ikke, hvis: <ul style="list-style-type: none"> ■ den stadig er varm, når den tændes. ■ der ikke er brygget kaffe før slukningen. Maskinen er driftsklar, når symbolerne for valg af drikke vises i displayet og tasten on/off lyser.
	Personalisering Maskinen giver mulighed for at gemme og vælge personlige indstillinger for kaffedrikke. → "Personalisering" på side 22
	Kaffestyrke Tilpasning af kaffestyrke → "Tilpas drikkevareindstillingerne." på side 19
milk	Kort tryk: Indstilling af mælkeandel i drikken i % Som drikkevare eller som tilsætning til specielle kaffedrikke. → "Tilpas drikkevareindstillingerne." på side 19 Tryk på knappen i mindst 4 sekunder. Børnesikring → "Børnesikring" på side 23
ml	Mængde af drikken i ml. → "Tilpas drikkevareindstillingerne." på side 19
	2 drikke Samtidig tilberedning af 2 drikke. Stil kopperne side om side under kaffeudløbet. → "Tilpas drikkevareindstillingerne." på side 19
	Menuindstillinger/serviceprogrammer Tryk kort på tasten  /i for at kalde menuindstillinger, kopvarmer, serviceprogrammer, vandfilter og frostsikring frem. Tryk igen kort på tasten  /i for at vende tilbage til udvalget af drikke. Efter ca. 10 sekunder uden aktivitet skifter maskinen automatisk tilbage til udvalget af drikke.
	Navigationstaster Til navigering i displayet. I "Baristamodus" er navigationstasterne belagt med yderligere funktioner. I denne indstilling kan man f.eks. foretage yderligere tilpasninger af drikke. → "Tilpas drikkevareindstillingerne." på side 19

Display

I displayet  vises de valgte drikkevarer, indstillinger og indstillingsmuligheder samt meddelelser om driftstilstand.

I displayet vises yderligere informationer, som forsvinder igen efter kort tid eller, når De trykker på en tast.

I displayet bliver der også opfordret til handlinger.

De enkelte handlinger, der skal udføres, vises i displayet.

Gennemføres den nødvendige handling, f.eks. "Fyld vandtanken", forsvinder den pågældende meddelelse og symbolet igen.

Drejeknap

Drejeknapen  har forskellige funktioner.

- Drej: navigering og ændring af indstillinger i displayet.
- Tryk: tilberedning af drikke eller start af serviceprogram, bekræfte menuvalg.
- Tryk under dosering af drikkevare: Dosering afbrydes før tid.

Tilbehør

Følgende tilbehør kan købes i handlen eller via kundeservice:

Tilbehør	Bestillingsnummer	
	Handel	Kundeservice
Rengøringstabletter	TZ80001A	00312097
	TZ80001B	00312098
Afkalkningstabletter	TZ80002A	00312094
	TZ80002B	00312095
Vandfilter	TZ70003	00575491
Plejesæt	TZ80004A	00312105
	TZ80004B	00312106
Adapter for mælke-karton	TZ90008	00577862

Kontaktoplysninger til kundeservice i alle lande finder De på sidste side i denne brugsanvisning.



Før apparatet tages i brug første gang

I dette kapitel vises, hvordan De tager maskinen i brug. Inden den nye maskine kan benyttes, skal der foretages nogle indstillinger.

Bemærk: Apparatet må kun anvendes i frostfrit rum. Hvis apparatet er blevet transporteret eller opbevaret ved temperaturer under 0 °C, skal der gå mindst 3 timer, inden det sættes i drift.

Opstilling og tilslutning af maskinen

1. Fjern beskyttelsesfilmen på maskinen.
2. Stil kaffemaskinen på en lige og vandfast flade, der kan bære maskinens vægt.
3. Sæt maskinens stikprop i en forskriftsmæssigt installeret og jordet stikdåse.

Tag maskinen i brug.

Indstille sprog

Anvisninger

- Sprogvalg vises automatisk første gang, maskinen tændes.
 - De kan når som helst ændre sproget. → *"Menuindstillinger"* på side 24
1. Tænd for maskinen med tasten on/off.
I displayet vises det forindstillede sprog.
 2. Vælg det ønskede displaysprog med drejknappen.
 3. Bekræft med højre navigationstast. Indstillingen er gemt.

Indstille hårdhedsgraden

Det er vigtigt, at vandhårdheden indstilles korrekt, så maskinen rettidigt viser afkalkningstidspunkt. Den forudindstillede vandhårdhed er trin 4. Vandhårdheden kan oplyses af det lokale vandværk eller bestemmes med den vedlagte teststrimmel. Har huset et blødgøringsanlæg, benyttes indstillingen "Blødgøringsanlæg".

Tabellen viser tildelingen af trin til de forskellige vandhårdhedsgrader:

Trin	Vandhårdhedsgrad	
	Dansk (°dH)	Fransk (°fH)
1	1-7	1-13
2	8-14	14-25
3	15-21	26-38
4	22-30	39-54

Indstillingen af vandhårdheden kan efterfølgende ændres når som helst. → *"Menuindstillinger"* på side 24

1. Dyp kortvarigt den medfølgende teststrimmel i frisk postevand, lad den dryppe af, og aflæs resultatet efter et minut.
2. Indstil den fundne hårdhed af vandet med drejknappen.
3. Bekræft med højre navigationstast. Indstillingen er gemt.

Vil du indsætte et vandfilter

- Bekræft "ja" med den højre navigationstaste, hvis du vil indsætte et vandfilter med det samme.
- Vælg "nej" med den venstre navigationstaste, hvis du vil indsætte et vandfilter senere.

da Før apparatet tages i brug første gang

Bemærk: Ved valg af "ja" læses den udførlige beskrivelse i kapitlet „Vandfilterprogram“ eller "Start frostbeskyttelse" fra punktet "Anvend eller udskift vandfilter".

Påmindelse om Fyld bønnebeholderen lyser kortvarigt op.

Enten bekræft med den højre navigationstast, eller vent nogle sekunder.

Påmindelse om Fyld bønnebeholderen lyser op, fyld vandtanken.

Fyld bønnebeholderen

Med denne maskine kan De tilberede kaffedrikke af kaffebønner eller malet kaffe (ikke opløselig kaffe).

1. Åbn låget [16] på bønnebeholderen [14].
2. Fyld bønner i.
3. Luk låget igen.

Anvisninger

- Kaffebønner, som er glaseret, karamelliseret eller behandlet med andre former for sukkerholdige tilsætninger, tilstopper bryggeenheden. Anvend kun rene bønneblandinger til fuldautomatiske espresso-/kaffemaskiner.
- Anvend aldrig rå kaffebønner.
- Kaffebønnerne friskmales ved hver brygning.
- Opbevar kaffebønnerne køligt og tillukket, sådan bevares kvaliteten optimalt.
- De kan opbevare kaffebønnerne i flere dage i beholderen, uden at aromaen mistes. Kaffepulver hældes først i maskinen, kort før drikken skal tilberedes. → "Tilberede kaffe med kaffepulver" på side 16

Fyld vandtanken

Vigtigt: Fyld dagligt vandtanken op med friskt koldt vand uden kulsyre. Før brug kontrolleres det, om der er vand nok i vandtanken.

1. Grib fat i det indstøbte håndtag [10] på siden af vandtanken [8], og vip den lidt ud til siden.
2. Træk vandtanken ud ved hjælp af håndtaget, og skyl den.
3. Fyld vandtanken med vand op til markeringen "**Maks.**".
4. Sæt vandtanken på plads igen i holderen, og vip den tilbage på plads.

Mærkelogoet lyser i displayet. Maskinen varmer op og skylles, der kan løbe lidt vand ud af udløbssystemet.

Maskinen er driftsklar, når symbolerne for valg af drikke vises i displayet, og tasten on/off lyser.

Anvisninger

- Ved første ibrugtagning eller når et serviceprogram er gennemført eller hvis maskinen ikke har været i brug i længere tid har den første kop endnu ikke fuld aroma og bør derfor ikke drikkes.
- Efter maskinen er anvendt opnås en stabil "crema" med fint skum først efter udskænkning af nogle kopper.
- Ved længere brug er det normalt, at der dannes vanddråber ved ventilationslidserne.



Betjening af maskinen

I dette kapitel vises, hvordan maskinen forberedes til tilberedning af drikke, og hvordan varme drikke tilberedes. De får informationer om tilpasning af indstillinger for drikkevarer og justering af formalingsgrad.

Vælg drikkevarer

- Vælg den ønskede drik med drejeknappen.
- Betegnelsen på drikken og de aktuelt indstillede værdier (såsom kaffestyrke eller kopstørrelse) vises i displayet.
- Den valgte drikkevarer kan tilberedes med de forindstillede værdier eller forinden tilpasses til den enkeltes smag. → *"Tilpas drikkevarerindstillingerne."* på side 19 → *"Menuindstillinger"* på side 24
- Hvis maskinen ikke betjenes inden for ca. 5 sekunder, forlader maskinen automatisk indstillingsmodussen. De udførte indstillinger gemmes automatisk.

Der kan vælges mellem følgende drikke:

	Ristretto
	Espresso Doppio
	Espresso

	Espresso Macchiato
	Café crème
	Kaffe XL
	Cappuccino
	Latte Macchiato
	Mælkekaffe
	Flat White
	Café Cortado
	Americano

da Betjening af maskinen

	Mælkeskum
	Varm mælk
	Varmt vand
	Kandefunktion (findes ikke på alle varianter af maskinen)

Bemærk: Ved nogle indstillinger tilberedes kaffen i to trin eller kaffe XL i tre trin (aroma-indstilling). Vent, indtil processen er helt afsluttet.

Tip: Stil kopperne, helst små tykvæggede espressokopper, med bunden på koppevarmeren.
→ "Kopvarmer" på side 21

Tilberede kaffe af frisk malede bønner

Der kan vælges imellem Ristretto, Espresso Doppio, Espresso, Café crème, Kaffe XL og Americano. I et senere kapitel beskrives, hvordan kaffedrikke med mælk tilberedes.
→ "Tilberedning af drikke med mælk" på side 17

Maskinen er tændt. Vandtanken og bønnebeholderen er fyldt.

1. Stil en kop under udløbssystemet.
2. Vælg den ønskede drikkevare med drejknappen.

Betegnelsen på drikken og de aktuelt indstillede værdier vises i displayet.





3. Hvis indstillingerne ønskes ændret for den valgte drikkevare.
→ "Tilpas drikkevareindstillingerne." på side 19 → "Menuindstillinger" på side 24
4. Doseringen af drikken kan afbrydes ved at trykke på drejknappen igen. Kaffen brygges og fyldes derefter i koppen.

Bemærk: Doseringen af drikken kan afbrydes ved at trykke på drejknappen igen.

Tilberede kaffe med kaffepulver

De kan også benytte allerede malet kaffe i maskinen. Brug ikke opløselig kaffe. I et senere kapitel beskrives, hvordan De laver kaffedrikke med mælk. → "Tilberedning af drikke med mælk" på side 17

Maskinen er tændt. Vandtanken er fyldt.

1. Stil en kop under udløbssystemet.
2. Vælg den ønskede drikkevare med drejknappen.
3. Tryk på tasten .
4. For pulverkaffe vælges "Kaffepulver" med drejknappen.
5. Tryk på tasten .
6. Tag aromalåget  af bønnebeholderen , og åbn pulverrummet .
7. Påfyld kaffepulver, men pres det ikke sammen. Påfyld maks. 2 strøgne måleskeer med kaffepulver.

Pas på!

Fyld aldrig kaffebønner eller opløselig kaffe i pulverrummet.

8. Luk pulverrummet og aromalåget. Betegnelsen på drikken og de aktuelt indstillede værdier vises i displayet.

9. Hvis indstillingerne ønskes ændret for den valgte drikkevare.
→ "*Tilpas drikkevareindstillingerne.*" på side 19 → "*Menuindstillinger*" på side 24
10. Doseringen af drikken kan afbrydes ved at trykke på drejeknappen igen. Kaffen brygges og fyldes derefter i koppen.

Anvisninger

- Eventuelle rester af pulver i pulverskunken børstes ned med en blød pensel.
- Doseringen af drikken kan afbrydes ved at trykke på drejeknappen igen.
- For flere drikkevarer med malet kaffe gentages proceduren.
- Når der benyttes malet kaffe, kan man ikke bruge aromaDouble Shot-funktionen.

Tilberedning af drikke med mælk

Denne maskine er forsynet med indbygget mælkesystem. Med mælkesystemet kan kaffedrikke med mælk tilberedes, men også mælkeskum og varm mælk.

Der kan vælges imellem Espresso Macchiato, Cappuccino, Latte Macchiato, Mælkekaffe, Cafe Cortado og Flat White.

Tip: I stedet for mælk kan der også anvendes plantebaserede drikke, f.eks. lavet af soja.

Anvisninger

- Under tilberedning med mælk kan der opstå pibende lyde. Disse lyde kommer fra teknikken og er helt normale.
- Indtørrede mælkerester er vanskelige at fjerne, derfor er rengøring vigtig. → "*Rengøring af mælkesystem*" på side 28
- Mælkeskumets kvalitet afhænger af den anvendte type mælk eller plantebaserede drik.

Advarsel

Fare for forbrænding!

Mælkesystemet bliver meget varmt. Lad det først køle af efter brug, inden det berøres.

Anvendelse af mælkebeholder

Mælkebeholderen  er udviklet specielt til brug sammen med denne maskine. Den er udelukkende beregnet til anvendelse i husholdningen og til opbevaring af mælk i køleskabet.

Vigtigt: Adapteren til mælkebeholderen kan kun tilsluttes, når mælkesystemet er monteret korrekt i udløbssystemet.

→ Fig. **3**

1. Låget tages af ved at trykke på markeringen og tage låget af.
→ Fig. **7**
2. Fyld mælken i.
3. Sæt låget på mælkebeholderen, og tryk, indtil det klikker på plads.
4. Sæt mælkebeholderen fast på venstre side af maskinen. Mælkebeholderen skal klikke på plads.

Tip: Hvis mælkebeholderen løber tør under tilberedningen, kan den fyldes og tilsluttes igen. Tilberedningen fortsætter automatisk.

Kaffedrikke med mælk

Maskinen er tændt. Vandtanken og bønnebeholderen er fyldt. Den fyldte mælkebeholder er sat på.

1. Stil en kop eller et glas under udløbssystemet.
2. Vælg den ønskede drikkevare med drejeknappen. Betegnelsen på drikken og de aktuelt indstillede værdier vises i displayet.
3. Hvis indstillingerne ønskes ændret for den valgte drikkevare.
→ "*Tilpas drikkevareindstillingerne.*" på side 19 → "*Menuindstillinger*" på side 24

da Betjening af maskinen

4. Doseringen af drikken kan afbrydes ved at trykke på drejeknappen igen. Først fyldes mælk i koppen eller glasset. Derefter brygges kaffen, som fyldes i koppen eller glasset. Til cappuccino og Espresso Macchiato kan rækkefølgen ændres. → *"Menuindstillinger" på side 24*

Bemærk: Ved ét tryk på drejeknappen kan mælke- eller kaffedoseringen stoppes; ved to tryk på drejeknappen stopper hele doseringen af drikken.

Mælkeskum eller varm mælk

Maskinen er tændt. Vandtanken er fyldt. Den fyldte mælkebeholder er sat på.

1. Stil en kop eller et glas under udløbssystemet.
 2. Vælg „Mælkeskum“ eller „Varm mælk“ med drejeknappen.
- Betegnelsen på drikken og de aktuelt indstillede værdier vises i displayet.
3. Hvis indstillingerne ønskes ændret for den valgte drikkevare.
→ *"Tilpas drikkevareindstillingerne." på side 19* → *"Menuindstillinger" på side 24*
 4. Doseringen af drikken kan afbrydes ved at trykke på drejeknappen igen.

Mælkeskum eller varm mælk ned i koppen eller glasset.

Bemærk: Doseringen af drikken kan afbrydes ved at trykke på drejeknappen igen.

Tapning af varmt vand

Bemærk: Før dosering af varmt vand skal mælkesystemet rengøres og mælkebeholderen tages af. Hvis mælkesystemet ikke rengøres, kan det aftappede vand indeholde lidt mælk. → *"Rengøring af mælkesystem" på side 28*

Advarsel

Fare for forbrænding!

Udløbssystemet bliver meget varmt. Rør ikke ved udløbssystemet efter brug, før det er afkølet.



Maskinen er tændt. Vandtanken er fyldt.

1. Stil en kop under udløbssystemet.
2. Tag mælkebeholderen af, hvis den sidder på.
3. Vælg „Varmt vand“ med drejeknappen.
4. Hvis indstillingerne ønskes ændret for den valgte drikkevare.
→ *"Tilpas drikkevareindstillingerne." på side 19* → *"Menuindstillinger" på side 24*
5. Doseringen af drikken kan afbrydes ved at trykke på drejeknappen igen. Koppen fyldes med varmt vand.

Bemærk: Doseringen af drikken kan afbrydes ved at trykke på drejeknappen igen.

Tilpas drikkevareindstillingerne.

Efter valg af drik kan den alt efter drik tilpasses med forskellige værdier. Til det formål skal anvendes følgende taster og drejeknappen:



Tast	Funktion	Valg
	Kaffestyrke, vælg pulverkaffe	<ul style="list-style-type: none"> ■ meget mild * ■ mild ■ mild +* ■ normal ■ normal +* ■ stærk ■ stærk +* ■ meget stærk ■ meget stærk +* ■ ekstra stærk <ul style="list-style-type: none"> ■ aromaDouble Shot stærk ■ aromaDouble Shot stærk + ■ aromaDouble Shot stærk ++* ■ Triple Shot stærk * ■ Triple Shot stærk +* ■ Kaffepulver
milk	Blandingsforhold mælk/kaffe	Indstilling af mælkeandelen i % (kun for kaffedrikke med mælk)
ml	Kopstørrelse	Tilpasning af påfyldningsmængde med et antal ml. Kan ikke bruges med Ristretto.
	Brygning af to kopper på en gang	Placér to kopper under udløbet.
Navigationstast til venstre	Vandtemperatur*	f.eks. til tedrikke: <ul style="list-style-type: none"> ■ > 60 °C (speciel tetilberedning) ■ > 70 °C (hvid te) <ul style="list-style-type: none"> ■ > 80 °C (grøn te) ■ > 85 °C (rooiboste) ■ > 90 °C (sort te) ■ > 97 °C (frugtte)
Navigationstast til højre	aromaIntense*	<ul style="list-style-type: none"> ■ normal ■ intensiv <ul style="list-style-type: none"> ■ intensiv +

Valget mærket med * kan kun indstilles ved bestemte drikke eller i "Baristamodus".

Maskinens fabriksindstilling er "Baristamodus". På denne måde kan der med de to navigationstaster indstilles yderligere værdier. "Baristamodus" kan også slås fra. → "Menuindstillinger" på side 24
 Fabriksindstillingerne vises i displayet med orange. De enkelte indstillinger, der er valgt nu, er belyst bagfra.

Tilpasning af kaffestyrke eller valg af pulverkaffe

Der er valgt en kaffedrik.

1. Tryk på tasten .
2. Med drejeknappen indstilles kaffestyrken, eller der vælges pulverkaffe.
3. Dette bekræftes ved at trykke på tasten  eller drejeknappen.

Aromaindstilling

Jo længere kaffen brygges, desto flere bitre stoffer og uønskede aromaer opløses i den færdige kaffe. Kaffens smag og fordøjelighed påvirkes derved negativt. Derfor har maskinen en særlig DoubleShot- og TripleShot-funktion til ekstra stærk kaffe. Afhængigt af indstilling males og brygges der igen kaffepulver, når halvdelen eller en tredjedel af mængden er tilberedt, så der altid kun frigives letfordøjelige aromastoffer, der er skånsomme for maven.

Anvisninger

- Aromafunktionen DoubleShot kan tilvælges til alle kaffedrikke undtagen til:
 - Drikke med lille påfyldningsmængde af kaffe, f.eks. Ristretto
 - Kaffedrikke med mælk og lille påfyldningsmængde af kaffe
 - Lille påfyldningsmængde af kaffe, f.eks. ved indstillingen "Mælkekaffe" 200 ml med 90 % mælkeandel (kaffeandel 10 %)
 - Tilberedning med kaffepulver
 - Tilberedning af to kopper
- Aromafunktionen TripleShot kan kun tilvælges til kaffe XL.
 - Tilberedning af to kopper er ikke mulig

Tilpas blandingsforhold mælk/kaffe

Der er valgt en kaffedrik med mælk.

1. Tryk på tasten **milk**.
2. Indstil mælkeandelen i % med drejeknappen.
Eksempel: Ved en værdi indstillet til 30 % blandes 30 % mælk og 70 % kaffe.
3. Dette bekræftes ved at trykke på tasten **milk** eller drejeknappen.

Vælg kopstørrelse

Der er valgt en drik.

1. Tryk på tasten **ml**. Den forindstillede påfyldningsmængde er forskellig, alt efter hvilken type drik, der vælges.
2. Med drejeknappen tilpasses den ønskede påfyldningsmængde med et antal ml.
3. Dette bekræftes ved at trykke på tasten **ml** eller drejeknappen.

Anvisninger

- Ved Ristretto kan man ikke ændre påfyldningsmængden.
- Påfyldningsmængden kan svinge afhængigt af mælke kvaliteten.



Brygning af to kopper på en gang

Der er valgt en kaffedrik eller en kaffedrik med mælk.

1. Tryk på tasten .
2. Stil to forvarmede kopper til venstre og højre under udløbssystemet.
3. Doseringen af drikkene startes ved at trykke på drejeknappen.

Den valgte drik brygges og fyldes derefter i de to kopper.

Anvisninger

- Drikken tilberedes i to trin (to formalinger). Vent, indtil formalingen er helt afsluttet.
- Ved valget  er aromafunktionerne ikke mulige.
- Indstillingen  er ikke mulig for kaffe XL.

Tilpas drikkevarens temperatur

Kun mulig i "Baristamodus".

→ "Menuindstillinger" på side 24

Der er valgt en ønsket drik.

1. Med venstre navigationstast vælges temperaturindstillingen.
2. Indstil den ønskede temperatur med drejknappen.
3. Dette bekræftes ved at trykke på navigationstasten eller drejknappen.

Indstil aromaintense

Kun mulig i "Baristamodus".

→ "Menuindstillinger" på side 24

Smagsintensiteten for en kaffedrik kan tilpasses individuelt med indstillingen aromaintense. Valget har ved dosering med mælk ingen indflydelse på den varme mælk eller mælkeskummet.

Der er valgt en kaffedrik.

1. Med højre navigationstast vælges Menu.
2. Vælg den ønskede indstilling med drejknappen.
3. Dette bekræftes ved at trykke på højre navigationstast eller drejknappen.

Indstilling af formalingsgrad

Denne maskine har en indstillelig kaffemølle. Det giver mulighed for, at man kan få sin helt personlige formaling.

Advarsel

Fare for tilskadekomst!

Stik ikke hænder eller fingre ind i kaffemøllen.

Pas på!

Maskinen kan blive beskadiget! Indstil kun malestyrken, når kaffemøllen er i drift!

Når kaffekværnen kører, så indstil formalingsgraden med drejknappen .

- Fintmalet: Drej mod uret. (Figur a)
- Groftmalet: Drej med uret. (Figur b)

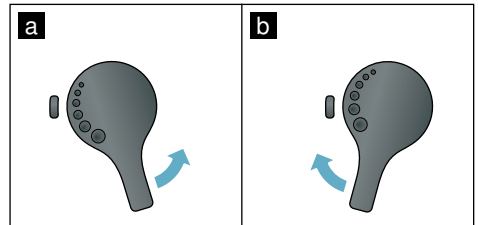



Anvisninger

- Den nye indstilling vil først kunne mærkes efter tilberedning af den næste kop kaffe.
- Indstil en finere formalingsgrad, hvis der anvendes mørkt ristede bønner, og en grovere formalingsgrad ved lysere bønner.

Kopvarmer

Pas på!

Kopvarmeren bliver meget varm!

Den fuldautomatiske kaffemaskine har en kopvarmer . Hvis kopvarmeren er tændt, lyser LED-lampen  for kopvarmer.

Tip: Den optimale opvarmning opnås ved at stille kopperne med bunden nedad på kopvarmeren.

Bemærk: Denne funktion kan aktiveres og deaktiveres i menuen (tryk på , og drej drejknappen mod venstre) eller i "menuindstillingerne".

→ "Menuindstillinger" på side 24

Personalisering

I menuen Personalisering kan der oprettes brugerprofiler. I brugerprofilen kan der gemmes individuelle drikke under eget navn.



Opret brugerprofil

1. Ved tryk på tasten  vises menuen.
2. Vælg en ny profil med drejeknappen.
3. Tryk på højre navigationstast for at bekræfte valget. Brugernavn kan indtastes.
4. Vælg de ønskede bogstaver med drejeknappen. Gem bogstaverne ved at trykke på drejeknappen. Bogstavet gemmes.

Når brugernavnet er helt indtastet:



5. Tryk på højre navigationstast for at gemme brugernavnet.
6. Vælg profilbillede med drejeknappen.
7. Tryk på højre navigationstast for at gemme valget.
8. Vælg en silhuet med drejeknappen.
9. Tryk på højre navigationstast for at gemme valget.
10. Vælg "Standardmodus" eller "Baristamodus" med drejeknappen.
11. Tryk på højre navigationstast for at gemme valget. Der spørges om accept af valget.
12. Tryk endnu en gang på navigationstasten for at bekræfte profilen. Brugers profilbillede vises.
13. Tryk på tasten  for at forlade menuen eller gemme egne personlige drikke på maskinen for den oprettede bruger.

Sådan gemmes personlige drikke:

1. Tryk på drejeknappen. Der vises "Bearbejd drikkevarer".
2. Tryk på højre navigationstast for at oprette drikken.
3. Vælg den ønskede drik med drejeknappen. Opskriften på den valgte drik kan nu laves efter helt personlige præferencer. → "Tilpas drikkevarerindstillingerne." på side 19
4. Tryk på drejeknappen. Valget skal nu bekræftes.
5. Tryk på højre navigationstast for at bekræfte valget.
6. Tryk på tasten . Indstillingerne er nu afsluttet.
7. Tryk på tasten  for at forlade menuen. Maskinen er driftsklar igen.



Bemærk: Der kan gemmes op til 10 profiler med hhv. 10 drikke.

Redigér eller slet brugerprofil.

1. Ved tryk på tasten  vises menuen.
2. Vælg den ønskede profil med drejeknappen.
3. Tryk på venstre navigationstast for at slette profilen. Tryk på højre navigationstast for at redigere indstillingerne i profilen. Indstillingerne i profilen kan ændres på den beskrevne måde. → "Opret brugerprofil" på side 22
4. Tryk på tasten . Maskinen er driftsklar igen.

Gem personlige drikke

En drik, der netop er blevet tilberedt af maskinen, kan med de personlige indstillinger gemmes direkte i en ny eller eksisterende profil.

1. Tryk på tasten  i mindst 5 sekunder.
Hvis der endnu er oprettet en profil, vises straks en ny profil.
2. Er der allerede oprettet profiler, men den personlige drik ønskes gemt i en ny profil, så benyttes drejeknappen til at vælge en ny profil.
- eller -
Ønskes den personlige drik gemt i en eksisterende profil, så benyttes drejeknappen til at vælge den ønskede profil.
3. Tryk på højre navigationstast for at gemme valget. Oprettes der en ny profil, skal navnet tastes ind, og der skal vælges profilbillede, silhuet og betjeningsmodus. Gem indtastningerne. Info: Findes der allerede en profil, så vælg den, og gem drikken.
4. Tryk på tasten .
Indstillingerne er nu afsluttet. Maskinen er driftsklar igen.
5. Tryk på tasten  for at forlade menuen.

Bemærk: Hvis menuen skal forlades automatisk, indstilles "Forlad profiler automatisk" under "Brugerprofiler"
→ "Menuindstillinger" på side 24

Børnesikring

For at forhindre, at børn skolder sig eller får forbrændinger, kan man spærre maskinen.

Aktivér børnesikring

Tasten **milk** holdes nedtrykket i mindst 4 sekunder.

"Børnesikring aktiveret" vises i displayet.

Maskinen kan nu ikke længere betjenes.

Deaktivér børnesikring

Tasten **milk** holdes nedtrykket i mindst 4 sekunder.

„Børnesikring deaktiveret“ vises i displayet.

Maskinen kan nu betjenes normalt igen.



Menuindstillinger

Menuen er beregnet til at ændre indstillinger individuelt, få vist informationer eller starte et program.

Ændring af indstillinger

1. Tryk på tasten \odot/i , drej drejeknappen mod venstre, og vælg "Indstillinger". Tryk på drejeknappen. I displayet vises de forskellige indstillingsmuligheder.
2. Vælg den ønskede indstilling med drejeknappen. Den aktuelle indstilling er markeret i displayet med en farve.
3. Tryk på navigationstasten under "Udvælg"
4. Ændr indstilling med drejeknappen.

5. Tryk på navigationstasten under "Bekræft". Indstillingen er gemt.
6. Tryk på tasten \odot/i for at forlade menuen. I displayet vises valg af drikke.

Anvisninger

- Ved tryk på navigationstasten under "Tilbage" kan der skiftes til forrige niveau.
- Ved tryk på navigationstasten under "Afbryd" kan indstillingsproceduren afbrydes.
- Ved tryk på knappen \odot/i kan menuen altid forlades.
- Hvis der ikke indtastes noget i ca. 2 minutter, lukker menuen automatisk, og indstillingerne gemmes ikke.

Følgende indstillinger er til rådighed:

Indstillinger	Mulige indstillinger	Forklaring
Sprog	Forskellige sprog	Indstilling af det sprog, som displayets tekster vises på
Vandets hårdhed	<ul style="list-style-type: none"> ■ 1 (blødt) ■ 2 (mellem) ■ 3 (hårdt) ■ 4 (meget hårdt) ■ Blødgøringsanlæg 	Indstilling efter det lokale vands hårdhed. Vandets forindstillede hårdhed er "4 (meget hårdt)". Oplysninger om vandets hårdhed kan f.eks. indhentes hos det lokale vandværk. Det er vigtigt, at vandets hårdhed indstilles korrekt, så maskinen rettidigt viser afkalkningstidspunktet. Har huset et blødgøringsanlæg, så benyt indstillingen "Blødgøringsanlæg".
Sluk efter	5 minutter op til 3 timer	Indstilling af hvor lang tid, der skal gå, inden maskinen slukker automatisk efter, der sidst er tilberedt en drik. Den forindstillede tid er på 30 minutter.
Displayets lysstyrke	Trin 1 op til trin 10 Standardindstilling 7	Indstilling af displayets lysstyrke
Betjeningsmodus	<ul style="list-style-type: none"> ■ Standardmodus ■ Baristamodus 	I indstillingen "Baristamodus" kan man direkte i displayet <ul style="list-style-type: none"> ■ indstille temperaturen ved at trykke på venstre navigationstast ■ indstille aromaltense (bryggehastighed) i 3 trin ved at trykke på højre navigationstast.

Historik	Visning af, hvor mange drikke der er blevet tilberedt siden ibrugtagningen. Tælle-rens visning er teknisk betinget ikke helt præcis.	
Fabrikkens indstilling	Nulstil maskinen til fabrikkens indstilling	Nulstilling af alle egne indstillinger til fabrikkens indstilling.
Demomodus	<ul style="list-style-type: none"> ■ on ■ off 	Kun til præsentationsformål. Indstillingen "off" skal være aktiveret ved normal drift. Indstillingen kan kun foretages i de første 3 minutter efter start af maskinen.
Indstillinger for drikke		
Cappuccino rækkefølge	<ul style="list-style-type: none"> ■ først mælk ■ først kaffe 	Indstilling af, om mælk eller kaffe skal brygges og tappes først.
Espresso Macchiato rækkefølge	<ul style="list-style-type: none"> ■ først mælk ■ først kaffe 	Indstilling af, om mælk eller kaffe skal brygges og tappes først.
Latte Macchiato pause	<ul style="list-style-type: none"> ■ min. ■ 5 s ■ 10 s 	Indstilling af pause imellem dosering af mælk og kaffe.
Espresso-/kaffe-temperatur	<ul style="list-style-type: none"> ■ normal ■ høj ■ maks. 	Indstilling af temperatur for kaffedrikke. Indstillingen er aktiv for alle tilberedningstyper. Gælder kun for "Standardmodus" - i "Baristamodus" foretages indstillingen direkte via valg af drikke. → "Tilpas drikkevareindstillingerne." på side 19
Brugerprofiler	<ul style="list-style-type: none"> ■ Forlad profiler automatisk ■ Slet alle profiler 	Indstilling, om brugerprofiler skal forlades automatisk, eller om alle brugerprofiler skal slettes.
Kopvarmer*	<ul style="list-style-type: none"> ■ aktiveret ■ slukket 	Hvis kopvarmeren er aktiveret, lyser LED'en for kopvarmer.
Indstillinger mærket med * kan også vælges direkte i menuen.		

Start af programmet "Vandfilter" eller "Frostbeskyttelse"

1. Tryk kort på tasten /i.
2. Programmet "Vandfilter" eller "Frostbeskyttelse" kan vælges med drejknappen. Den aktuelle indstilling er markeret i displayet.

Bemærk: Der kan også vælges et serviceprogram med drejknappen.
→ "Serviceprogrammer" på side 30

Vandfilter

Et vandfilter mindsker kalkaflejringer og reducerer forureninger i vandet. Derudover skal maskinen ikke afkalkes så ofte. Vandfiltre kan købes i handlen eller via kundeservice. → "Tilbehør" på side 12

Hvis der er sat et vandfilter i, viser maskinen, hvornår det skal skiftes. I displayet vises en tilsvarende opfordring.

da Menuindstillinger

Montering eller udskiftning af vandfilter

Inden et nyt vandfilter kan bruges, skal det skylles.

1. I menuindstillingerne vælges "Vandfilter".
2. Med navigationstasten vælges "anvendelse" eller "udskift".
3. Vandfilteret trykkes på plads i den tomme vandtank med måleskeen.

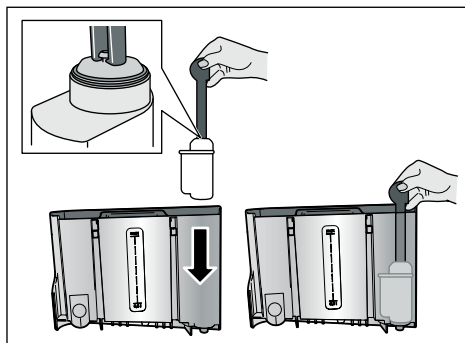

4. Fyld vandtanken med vand op til markeringen "**Maks.**".
5. Stil en beholder med et volumen på min. 1,0 l under udløbet, og bekræft. Der strømmer vand gennem filteret. Filteret skylles.
6. Tøm derefter beholderen. Maskinen er driftsklar igen.

Anvisninger

- Ved skyllingen af filteret aktiveres automatisk intervallet for visning af filterudskiftning. Efter dette interval eller senest efter 2 måneder har filteret ikke længere nogen virkning. Det skal udskiftes af hygiejniske grunde og for at maskinen ikke kalker til (maskinen kan tage skade).
- Hvis maskinen ikke benyttes i længere tid (f.eks. ferie), bør det isatte filter skylles før den første ibrugtagning. Det gøres ved at tappe en kop varmt vand.

Fjernelse af vandfilter

Hvis der ikke sættes et nyt vandfilter i, skal funktionen "Vandfilter" deaktiveres.

1. I menuindstillingerne vælges "Vandfilter".
2. Vælg indstillingen "tages af", og bekræft.
3. Vandfilteret tages ud af vandtanken.
4. Sæt vandtanken på plads igen. Maskinen er driftsklar igen.

Frostbeskyttelse

Serviceprogram til at undgå skader som følge af frostpåvirkninger under transport og opbevaring. I den forbindelse tømmes maskinen helt. Maskinen skal være driftsklar.

1. Tryk på drejeknappen for at starte programmet.
2. Tøm vandtanken, og sæt den på plads igen.
3. Maskinen tømmes for damp.
4. Tøm drypskålen, og rengør den grundigt.

Nu er det sikkert at transportere og opbevare maskinen.



Daglig pleje og rengøring

Med omhyggelig pleje og rengøring kan maskinen bevares funktionsdygtigt i lang tid. I dette kapitel vises den rigtige pleje og rengøring.



Advarsel

Fare for elektrisk stød!

Træk stikket ud af stikkontakten inden rengøringen. Kom aldrig maskinen i vand. Der må ikke benyttes damprensere.

Rengøringsmiddel

Overhold følgende anvisninger, så de forskellige overflader ikke bliver beskadiget pga. forkerte rengøringsmidler.

Anvend:

- ikke aggressive eller skurende rengøringsmidler
- ikke rengøringsmidler, der indeholder alkohol eller sprit.
- ikke hårde skure- eller rengøringsvampe.

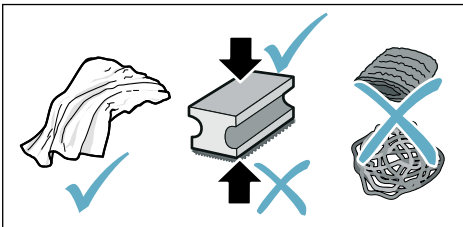

Anvisninger

- Der kan være salt i nye svampeklude. Salt kan forårsage rustfilm på rustfrit stål. Vask nye svampeklude grundigt inden brug.
- Fjern straks rester af kalk, kaffe, mælk, rengørings- og afkalkningsmidler. Der kan dannes korrosion under sådanne rester.

Pas på!

Det er ikke alle maskinens dele, der kan tåle at komme i opvaskemaskinen.

→ Fig. 5 - 8

Ikke egnet til opvaskemaskine:



dæksel til udløbssystem

dæksel til bryggerum

Kogeenhed

Vandtank

Aromalåg

Egnet til opvaskemaskine



dryprist

drypskål

beholder til kaffegrums

afstryger til kaffegrums

dæksel til kogeenhed, rød

måleske

mælkesystem, alle dele

mælkebeholder, alle dele

maks.
60 °C

Rengør maskinen

1. Tør kabinettet af med en blød og fugtig klud.
2. Rengør displayet med en mikrofiberklud.
3. Eventuelle rester af pulver i pulverskakten børstes ned med en blød pensel.

Anvisninger

- Hvis maskinen tændes i kold tilstand eller slukkes efter dosering af kaffe, skyller maskinen automatisk. Systemet rengør således sig selv.
- Hvis maskinen ikke anvendes i længere tid (fx ferie), skal hele maskinen inkl. kaffedispenser, vandtank, mælkesystem, bakker og kogeenhed rengøres grundigt.

Rengøring af drypbakke og beholder til kaffegrums

→ Fig. 5

Bemærk: Drypbakken og beholderen til kaffegrums bør tømmes og rengøres dagligt for at undgå aflejringer.

1. Træk drypbakken med beholderen til kaffegrums fremad og ud.
2. Fjern drypristen, og rengør den med en børste.
3. Tøm drypbakken og beholderen til kaffegrums, og rengør dem.
4. Tør maskinen af indvendigt (drypskåle).

Rengøring af mælkebeholder

→ Fig. 7

Bemærk: Af hygiejniske grunde skal mælkebeholderen rengøres regelmæssigt.

1. Mælkebeholderen skilles ad i enkeltdele.
2. Rengør alle dele af mælkebeholderen, eller sæt dem i opvaskemaskinen.

Rengøring af mælkesystem

Mælkesystemet rengøres automatisk umiddelbart efter tilberedning af en mælkedrik med en kortvarig dampstråle.

⚠ Advarsel

Fare for forbrænding!

Udløbssystemet bliver meget varmt. Rør ikke ved udløbssystemet efter brug, før det er afkølet.

Rengør mælkesystemet manuelt hver uge, ved behov gerne oftere. Ønskes særdeles grundig rengøring, kan mælkesystemet også skylles med vand. → "Skyl mælkesystem" på side 31

Tag mælkesystemet ud → fig. 3:

1. Fjern mælkebeholderen fra maskinen.
2. Skub udløbssystemet ned i nederste stilling.
3. Tryk på låsen oppe til højre.
4. Vip dækslet fremad, og træk det ud.
5. Tag mælkesystemet ud, og skil det ad i enkeltdele.
6. Rengør de enkelte dele med opvaskevand og en blød klud → fig. 6.
7. Skyl alle dele med rent vand, og lad dem tørre.

Anvisninger

- Alle mælkesystemets dele kan også sættes i opvaskemaskinen. Ludrester fjernes omhyggeligt efter skylleprocessen.
- **Vigtigt:** Udløbssystemets dæksel må ikke komme i opvaskemaskinen.

Sæt mælkesystemet på plads → fig. 3:

1. Saml de enkelte dele af mælkesystemet.
2. Sæt mælkesystemet ind i dækslet.
3. Skub udløbssystemet ned i nederste stilling.
4. Sæt dækslet i klemmerne forned, og sving det opad, indtil det klikker på plads.

Rengøring af bryggeenhed

→ Fig. 4, → Fig. 8

Foruden det automatiske rengøringsprogram skal bryggeenheden tages ud med jævne mellemrum og rengøres.

Pas på!

Bryggeenheden må ikke rengøres med opvaskemiddel og tåler ikke opvaskemaskine.

Udtagning af bryggeenhed:

1. Sluk maskinen.
2. Tag vandtanken af.
3. De to røde låsepaler klemmes sammen, hvorved dækslet kan fjernes.
4. Tag afstrygeren til kaffegrums (rød) og dækslet til bryggeenheden (rød) ud, rengør og tør af.
5. Den røde lås over bryggeenheden skubbes helt til højre.
6. Bryggeenheden tages forsigtigt ud og rengøres grundigt under rindende vand.

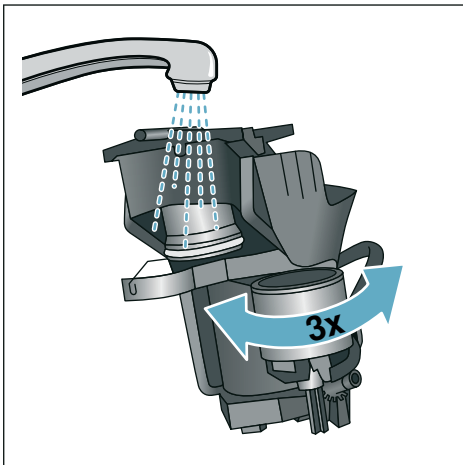

7. Rengør grundigt det indvendige af maskinen med en fugtig klud, og fjern eventuelle kafferester.
8. Lad bryggeenheden og maskinens indvendige overflader tørre.

Isætning af bryggeenhed:

1. Bryggeenheden skubbes ind i maskinen i pilens retning. Pilen sidder på bryggeenhedens overside. Bryggeenheden sættes ind foroven, så den hænger i styreskinne, og skubbes ind i maskinen.
2. Den røde lås over bryggeenheden skubbes helt til venstre.
3. Sæt afstrygeren til kaffegrums (rød) og dækslet til bryggeenheden (rød) i.
4. Sæt dækslet på plads, og lad det klikke på plads.
5. Sæt vandtanken ind.

Serviceprogrammer

Med jævne mellemrum vises der, alt efter vandets hårdhed og brug af automaten, følgende visninger i stedet for valg af kaffe:

- Skyl mælkesystem
- Gennemfør afkalkningsprogram nu!
- Gennemfør rengøringsprogram nu!
- Gennemfør calc'nClean-program nu!

Maskinen bør straks rengøres eller afkalkes med det pågældende program. Afkalkning og rengøring kan også vælges samlet med funktionen calc'nClean. Maskinen kan blive beskadiget, hvis serviceprogrammet ikke udføres iht. anvisningen.

Serviceprogrammer kan også til enhver tid startes uden anmodningen i displayet. Tryk på tasten , vælg det ønskede program, og kørs det.

Anvisninger

- **Vigtigt:** Hvis maskinen ikke afkalkes rettidigt, vises "Afkalkningsprogram forsinket. Apparat spærres snart!". Udfør straks afkalkning efter anvisning. Hvis maskinen er spærret, kan den først bruges igen efter afkalkning.
- **Vigtigt!** Brug afkalknings- og rengøringsmiddel iht. anvisningen ved hvert serviceprogram, og overhold (de pågældende) sikkerhedsanvisninger.
- Drik ikke væskerne.
- Brug aldrig citronsyre, eddike eller midler, der indeholder eddike, til afkalkning.
- Anvend udelukkende de dertil egnede tabletter til afkalkningen og rengøring. De er specielt udviklet til denne maskine og kan genbestilles hos kundeservice. → "Tilbehør" på side 12

- Afkalkningstabletter eller andre midler må under ingen omstændigheder komme i pulverrummet.
- Serviceprogrammet må under ingen omstændigheder afbrydes.
- Tag bryggeenheden ud, rengør den, og sæt den i igen, før et serviceprogram startes. Skyl mælkesystemet.
- Når et serviceprogram er færdigt, tørres maskinen af med en blød fugtig klud for straks at fjerne rester af afkalkningsmidlet. Der kan dannes korrosion under sådanne rester.
- Der kan være salte i nye svampeklude. Salte kan forårsage rustfilm på rustfrit stål, derfor skal kludene altid skylles grundigt før brug.
- Ved anvendelse af et vandfilter forlænges tidsafstandene, indtil et serviceprogram skal gennemføres.
- Hvis et af serviceprogrammerne er blevet afbrudt af evt. et strømsvigt, skal man gøre følgende:
Maskinen starter automatisk en særskylning.
 1. Skyl vandtanken.
 2. Påfyld frisk vand uden kulsyre indtil markeringen "**maks.**", og bekræft. Programmet starter og skyller maskinen. Varighed ca. 2 minutter.
 3. Tøm drypskålen, rengør den, og sæt den i igen.
 4. Tøm mælkebeholderen, rengør den, og sæt den i igen. Programmet er afsluttet. Maskinen er driftsklar igen.
 5. Tryk på tasten , for at forlade programmet.

Skyl mælkesystem

Mælkesystemet rengøres automatisk umiddelbart efter tilberedning af en mælkedrik med en kortvarig dampstråle.

Ønskes en særdeles grundig rengøring, kan mælkesystemet også skylles med vand.

Varighed: ca. 2 minutter

1. Tryk på tasten /i for at åbne menuen.
2. Vælg "Skyl mælkesystem" med drejeknappen.
3. Tryk på drejeknappen for at starte programmet.
4. Tøm mælkebeholderen, rengør den, og sæt den på igen.
5. Stil et tomt glas under udløbssystemet, og bekræft.

Programmet køres.

6. Tøm mælkebeholderen, rengør den, og sæt den på igen.
 7. Tøm glasset.
- Programmet afsluttes. Maskinen er driftsklar igen.
8. Tryk på tasten /i for at forlade programmet.

Rengør desuden regelmæssigt mælkesystemet grundigt manuelt.
→ "Rengøring af mælkesystem" på side 28

Afkalkning

Varighed: ca. 21 minutter

Linjen nederst i displayet viser, om hvor mange minutter f.eks. vandtanken skal skylles og påfyldes vand.

1. Tryk på tasten /i for at åbne menuen.
2. Vælg "Afkalkning" med drejeknappen.
3. Tryk på drejeknappen for at starte programmet.

Instrukserne i displayet leder igennem programmet.

4. Tøm drypskålen, og sæt den i igen.
5. Tøm mælkebeholderen, rengør den, og sæt den på igen.
6. Tag vandfilteret ud (hvis det findes), og bekræft.
7. Fyld den tomme vandtank med lunkent vand op til markeringen "0,5 l". Opløs 1 afkalkningstablet deri.
8. Stil en beholder med en volumen på min. 1,0 l under udløbssystemet, og bekræft.
9. Tryk på drejeknappen.
Programmet køres.
Varighed: ca. 19 minutter
Info: Hvis der er for lidt afkalkningsmiddel i vandtanken, vises en tilsvarende opfordring. Efterfyld vand uden kulsyre, og bekræft.
10. Skyl vandtanken igennem, og sæt vandfilteret i (hvis det er taget ud).
11. Fyld friskt vand på uden kulsyre op til markeringen **max**, og sæt vandtanken på plads igen.
Programmet køres.
Varighed: ca. 2 minut
12. Tøm beholderen, og bekræft.
13. Tøm drypskålen, og sæt den i igen.
14. Tøm mælkebeholderen, rengør den, og sæt den på igen.
Programmet afsluttes. Maskinen er driftsklar igen.
15. Tryk på tasten /i for at forlade programmet.

Rengøring

Varighed: ca. 6 minut

1. Tryk på tasten /i for at åbne menuen.
2. Vælg "Rensning" med drejeknappen.
3. Tryk på drejeknappen for at starte programmet.

Instrukserne i displayet leder igennem programmet.

4. Tøm drypskålen, og sæt den i igen.
5. Åbn pulverskuffen, put en rensetablet i, luk pulverskuffen, og bekræft.
6. Stil en beholder med en volumen på min. 1,0 l under udløbssystemet, og bekræft.

Programmet køres.

Varighed: ca. 5 minut

7. Tøm beholderen, og bekræft.
- Programmet afsluttes. Maskinen er driftsklar igen.
8. Tryk på tasten /i for at forlade programmet.

calc'nClean

Varighed: ca. 26 minutter

calc'nClean kombinerer de enkelte funktioner "Afkalkning" og "Rensning". Hvis de pågældende programmer skal udføres næsten samtidigt, foreslår maskinen automatisk dette serviceprogram.

Linjen nederst i displayet viser, om hvor mange minutter f.eks. vandtanken skal skylles og påfyldes vand.

1. Tryk på tasten /i for at åbne menuen.
2. Vælg ""calc'nClean med drejeknappen.
3. Tryk på drejeknappen for at starte programmet.

Instrukserne i displayet leder igennem programmet.

4. Tøm drypskålen, og sæt den i igen.

5. Tøm mælkebeholderen, rengør den, og sæt den på igen.
6. Åbn pulverskuffen, put en rensetablet i, luk pulverskuffen, og bekræft.
7. Tag vandfilteret ud (hvis det findes), og bekræft.
8. Fyld den tomme vandtank med lunkent vand op til markeringen "0,5 l". Opløs 1 afkalkningstablet deri.
9. Stil en beholder med en volumen på min. 1,0 l under udløbssystemet, og bekræft.

Programmet køres.

Varighed: ca. 19 minutter

Info: Hvis der er for lidt afkalkningsmiddel i vandtanken, vises en tilsvarende opfordring. Efterfyld vand uden kulsyre, og bekræft.

10. Skyl vandtanken igennem, og sæt vandfilteret i (hvis det er taget ud).
11. Fyld friskt vand på uden kulsyre op til markeringen **max**, og sæt vandtanken på plads igen.

Programmet køres.

Varighed: ca. 7 minut

12. Tøm beholderen, og bekræft.
13. Tøm drypskålen, og sæt den i igen.
14. Tøm mælkebeholderen, rengør den, og sæt den på igen.

Programmet afsluttes. Maskinen er driftsklar igen.

15. Tryk på tasten /i for at forlade programmet.

Hvad skal jeg gøre, hvis der opstår en fejl?

Hvis der opstår en fejl, skyldes dette ofte en bagatel. Prøv selv at afhjælpe fejlen ved hjælp af tabellen, inden kundeservice kontaktes.

Læs sikkerhedsanvisningerne i begyndelsen af denne brugsanvisning.

Fejltabel

Problem	Årsag	Afhjælpning
Stærkt svingende kvalitet af kaffe eller mælkeskum.	Maskinen er tilkalket.	Afkalk maskinen iht. anvisningen.
Mælkeskummets kvalitet er svingende.	Mælkeskummets kvalitet afhænger af den anvendte type mælk eller plantebaserede drik.	Optimér resultatet ved at vælge en passende type mælk eller plantebaseret drik.
Dosering af varmt vand er ikke muligt.	Mælkesystemet eller holderen til mælkesystemet er tilsmudset.	Rengør mælkesystemet eller holderen til mælkesystemet. → "Rengøring af mælkesystem" på side 28
For lidt eller intet mælkeskum.	Mælkesystemet eller holderen til mælkesystemet er tilsmudset.	Rengør mælkesystemet eller holderen til mælkesystemet. → "Rengøring af mælkesystem" på side 28
	Uegnet mælk.	Anvend ikke allerede opkogt mælk. Anvend kold mælk med et fedtindhold på mindst 1,5 %.
	Maskinen er tilkalket.	Afkalk maskinen iht. anvisningen.
Mælkesystemet suger ikke mælk.	Mælkesystemet er ikke samlet korrekt.	Sørg for at samle alle dele korrekt. → Fig. 3
	Mælkebeholder og mælkesystem tilsluttet i forkert rækkefølge.	Slut først mælkesystemet til udløbssystemet og derefter mælkebeholderen.
Mælken er for kold/blandingsdrikkene med mælk er for kolde.	Den anvendte mælk er for kold.	Anvend lunken mælk.
Den personligt indstillede fyldningsmængde nås ikke, kaffen kommer kun i dråber, eller der løber slet ikke nogen kaffe ud.	Formalingsgraden er for fin.	Indstil en grovere formalingsgrad.
	Kaffepulveret er for fint.	Brug grovere formålet kaffepulver.
	Maskinen er kraftigt tilkalket.	Afkalk maskinen iht. anvisningen.
	Der er luft i vandfilteret.	Hold vandfilteret dykket ned i vand, indtil der ikke længere slipper luftbobler ud. Montér filteret igen.

da Hvad skal jeg gøre, hvis der opstår en fejl?

Problem	Årsag	Afhjælpning
Der løber kun vand ud, ingen kaffe.	Bønnebeholderen er tom.	Fyld kaffebønner i Bemærk: Maskinen indstiller sig ved de næste brygninger til kaffebønnerne.
	Kaffeskakten på bryggeenheden er stoppet til.	Rengør bryggeenheden. → "Rengøring af bryggeenhed" på side 29
Maskinen reagerer ikke længe.	Fejl i maskinen.	Hold tasten on/off trykket ind i 10 sekunder.
Kværnen starter ikke.	Maskinen er for varm.	Afbryd strømmen til maskinen, og lad den køle af i 1 time.
Kaffen har ingen "crema".	Uegnet kaffesort.	Anvend en kaffesort med en større andel af Robustabønner.
	Kaffebønnerne er ikke længere friskristede.	Brug friske bønner.
	Formalingsgraden passer ikke til de anvendte kaffebønner.	Indstil en finere formalingsgrad.
Kaffen er for "sur".	Formalingsgraden er for grov, eller kaffepulveret er for groft.	Indstil en finere formalingsgrad, eller brug finere formalet kaffepulver.
	Uegnet kaffesort.	Brug en lidt mørkere ristning.
Kaffen er for "bitter".	Formalingsgraden er for fin, eller kaffepulveret er for fint.	Indstil en grovere formalingsgrad, eller brug grovere formalet kaffepulver.
	Uegnet kaffesort.	Skift kaffesort.
Kaffen smager "brændt".	For høj bryggetemperatur	Sænk temperaturen. → "Tilpas drikkevareindstillingerne." på side 19
	Formalingsgraden er for fin, eller kaffepulveret er for fint.	Indstil en grovere formalingsgrad, eller brug grovere formalet kaffepulver.
	Uegnet kaffesort.	Skift kaffesort.
Der kommer ingen drik ud af maskinen.	Der er luft i vandfilteret.	Hold vandfilteret dykket ned i vand, indtil der ikke længere slipper luftbobler ud. Montér filteret igen.
	Afkalkningsmiddelrester tilstopper vandtanken.	Tag vandtanken ud, og rengør den grundigt. Opløs afkalkningsmiddel i lunkent vand.
Vandfilteret sidder ikke fast i vandtanken.	Vandfilteret er ikke fastgjort korrekt.	Udluft vandfilteret, og tryk det lige og fast ned i vandtankens tilslutning.
Kaffegrumset er ikke kompakt og for vådt.	Formalingsgraden er for fin eller for grov, eller der anvendes for lidt kaffepulver.	Indstil formalingsgraden grovere eller finere, eller anvend 2 strøgne pulverskeer med kaffepulver.
Vand drypper ned på bundpladen inde i maskinen, når drypskålen er taget ud.	Drypskålen er taget ud for tidligt.	Vent nogle sekunder med at tage drypskålen ud, efter at sidste drik er blevet tilberedt.



Problem	Årsag	Afhjælpning
Drypskålen kan ikke tages ud.	Beholder til kaffegrums er meget fuld. Afstrygeren til kaffegrums sidder fast.	Rengør det indvendige af bryggeenheden. → <i>"Rengør maskinen" på side 28</i> Sæt afstrygeren til kaffegrums rigtigt i.
Udløbssystemet kan ikke monteres eller afmonteres.	Forkert rækkefølge	Tilslut først udløbssystemet (med mælkesystemet) og derefter mælkebeholderen. Ved afmontering tag da først mælkebeholderen ud og derefter udløbssystemet.
Displayet viser "Fyld bønnebeholderen". Selv om bønnebeholderen <input type="checkbox"/> er fyldt, eller kværnen ikke maler kaffebønner.	Bønnerne falder ikke ned i kværnen (for fedtede bønner).	Bank let på bønnebeholderen. Skift eventuelt kaffesort. Tør den tømte bønnebeholder af med en tør klud.
Displayet viser "Tøm drypskålen" på trods af tom drypskål - Hvad nu?	Tømning registreres ikke, hvis maskinen er slukket.	Tag drypskålen ud, når maskinen er tændt, og sæt den i igen.
	Drypskålen er snavset.	Rengør drypskålen grundigt.
Displayet viser "Efterfyld vand uden kulsyre, eller fjern filteret"	Vandtanken er sat forkert i.	Sæt vandtanken korrekt i.
	Kulsyreholdigt vand i vandtanken.	Fyld vandtanken med friskt postevand.
	Flyder i vandtanken hænger fast.	Tag vandtanken ud, og rengør den grundigt.
	Nyt vandfilter ikke skyllet iht. anvisningen.	Skyl vandfilteret iht. anvisningen, og tag det i brug.
	Der er luft i vandfilteret.	Hold vandfilteret dykket ned i vand, indtil der ikke længere slipper luftbobler ud. Montér filteret igen.
	Vandfilter gammelt.	Montér et nyt vandfilter.
Meget hyppig visning af, at afkalkning er nødvendig.	For kalkholdigt vand.	Kontrollér om vandets hårdhed er indstillet korrekt i menuen. Montér vandfilteret, og aktivér det iht. anvisningen. → <i>"Start af programmet "Vandfilter" eller "Frostbeskyttelse" på side 25</i>
Displayet viser "Rengør kogeenheden".	Kogeenhed snavset.	Rengør kogeenheden.
	For meget kaffepulver i kogeenheden.	Rengør kogeenheden. Påfyld maks. 2 strøgne måleskeer med kaffepulver.
	Kogeenhedens mekanisme går trægt.	Rengør kogeenheden. → <i>"Daglig pleje og rengøring" på side 27</i>
Hvis problemerne ikke kan afhjælpes, så ring altid til vores hotline! Telefonnumrene er angivet på de sidste sider i denne brugsanvisning.		



Tekniske data

Elektrisk tilslutning (spænding – frekvens)	220–240 V~, 50/60 Hz
Tilslutningsværdi	1500 W
Maksimalt pumpetryk, statisk	19 bar
Maksimal kapacitet for vandtanken (uden filter)	2,3 l
Maksimal kapacitet for bønnebeholderen	290 g
Elledningens længde	1000 mm
Mål (H x B x D)	392 x 299 x 470 mm
Vægt, tom	10–12 kg
Kværntype	Keramik

E-nummer og FD-nummer

For at vi bedre kan løse det aktuelle problem, skal det komplette modelnummer (E-nr.) og fabrikationsnummer (FD-nr.) altid oplyses ved kontakt med kundeservice. Numrene finder De på typeskiltet  (→ Fig. )

Det er en god idé at notere maskinens data og telefonnummeret til kundeservice her, så er det i givet fald let at finde oplysningerne.

E-nr.	FD-nr.
-------	--------

Kundeservice 

Kontaktoplysninger til kundeservice i alle lande finder De på sidste side i denne brugsanvisning.

Garantibetingelser

På dette apparat yder Siemens 2 års reklamationsret. Købsnota skal altid vedlægges ved indsendelse til reparation, hvis denne ønskes udført indenfor retten til reklamation. Medfølger købsnota ikke, vil reparationen altid blive udført mod beregning.

Indsendelse til reparation

Skulle Deres Siemens apparat gå i stykker, kan det indsendes til vort serviceværksted:

BSH Hvidevarer A/S, Telegrafvej 4,
2750 Ballerup, tlf. 44 89 88 10.

Ret til ændringer forbeholdes.

Innholdsfortegnelse

	Forskriftsmessig bruk	38		Meny-Innstillinger	55
	Viktige sikkerhetsanvisninger . 38			Endre innstillinger	55
	Miljøvern	40		Start programmet "Vannfilter" eller "Frostbeskyttelse"	57
	Energisparing	40		Pleie og daglig rengjøring	58
	Miljøvennlig håndtering	40		Rengjøringsmiddel	58
	Bli kjent med apparatet	41		Rengjøre apparatet	59
	Innhold i pakken	41		Rengjøring av melkesystemet	59
	Klargjøring og delebeskrivelse	41		Rengjøring av bryggeenhet	60
	Betjeningselementer	42		Serviceprogrammer	61
	Tilbehør	43		Skylling av melkesystemet	62
	Før første gangs idriftsetting . . 44			Avkalkning	62
	Oppstilling og tilkopling av apparatet . 44			Rengjøring	62
	Ta i bruk apparatet	44		calc'nClean	63
	Betjening av apparatet	46		Hva kan du gjøre ved feil?	64
	Velge drikk	46		Kundeservice	67
	Tilberedning av kaffedrikk av malte bønner	47		Tekniske data	67
	Tilberedning av kaffedrikk av kaffepulver	47		E-nummer og FD-nummer	67
	Tilberede drikker med melk	48		Garanti	67
	Tappe varmt vann	49			
	Tilpasse drikkeinnstillinger	50			
	Stille inn malingsgrad	52			
	Koppvarmer	52			
	Personlige innstillinger	53			
	Opprette brukerprofil	53			
	Behandle eller slette brukerprofil . . . 53				
	Lagre individuelle drikker	54			
	Barnesikring	54			
	Aktivere barnesikringen	54			
	Deaktivere barnesikringen	54			

Forskriftsmessig bruk

Kontroller apparatet etter at du har pakket det ut. Ikke koble til apparatet hvis det er skadet under transport.

Dette apparatet er bare ment for bruk i private husholdninger.

Apparatet skal bare brukes ved romtemperatur innendørs og opp til 2000 m høyde over havet.

Viktige sikkerhetsanvisninger

Les bruksanvisningen nøye, følg den og oppbevar den på et trygt sted. Dersom apparatet blir levert videre, må denne veiledningen følges med.

Dette apparatet kan brukes av barn fra og med 8 år og av personer med reduserte fysiske, sensoriske eller mentale evner eller mangel på erfaring og/eller kunnskap, dersom de blir overvåket av eller har fått opplæring i sikker bruk av apparatet og dessuten har forstått at det kan oppstå farer under bruk. Barn under 8 år må ikke bruke apparatet og må holdes borte fra tilkoplingsledningen. De må ikke få lov å betjene apparatet. Barn må ikke få leke med apparatet. Rengjøring og bruker-vedlikehold må ikke utføres av barn, med mindre de er 8 år eller er eldre og er under oppsyn.

⚠ Advarsel**Fare for elektrisk støt!**

- Apparatet skal bare kobles til via en forskriftsmessig montert stikkontakt med jording til et strømnnett med vekselstrøm. Kontroller at systemet for husets jordleder er forskriftsmessig installert.
- Apparatet må kun tilkobles og brukes i henhold til angivelsene på typeskiltet. Dersom strømkabelen på apparatet er skadet, må den skiftes ut av produsenten, kundeservice eller en annen kvalifisert person.
- Det må kun benyttes når ledningen og apparatet selv ikke viser tegn på ytre skade. Ved feil må du umiddelbart trekke ut støpselet eller slå av spenningen.
- Reparasjoner på apparatet må kun utføres av våre serviceverksteder for å unngå fare.
- Apparatet og kabelen må aldri dyppes ned i vann.
- Pluggforbindelsen for apparatet må ikke komme i kontakt med væske.
- De spesielle instruksjonene om rengjøring i veiledningen skal følges.

⚠ Advarsel**Fare pga. magnetisme!**

Apparatet inneholder permanentmagneter som kan påvirke elektroniske implantater, som f.eks. pacemakere eller insulinpumper. Personer som bruker elektroniske implantater må holde en avstand på minimum 10 cm til apparatet og til følgende deler: Melkebeholderen, melkesystemet, vannbeholderen og trakteenheten.

⚠ Advarsel**Fare for kvelning!**

Barn må ikke få leke med emballasjen. Smådelene må oppbevares sikkert. De kan svelges.

⚠ Advarsel**Fare for forbrenning!!**

- Melkesystemet blir svært varmt. La det avkjøle seg etter bruk før du tar i det.
- Overflater, f.eks. på koppvarmeren, kan være varme en stund etter bruk.
- Nytilberedte drikker er svært varme. La dem kjøle litt ved behov.

Advarsel

Fare for personskader!

- Feil bruk av apparatet kan føre til personskader
- Ikke putt fingre eller hånden ned i kaffekvernen.

Advarsel

Fare for brann!

- Apparatet blir varmt.
- Apparatet må aldri brukes i et skap.

Miljøvern

Energisparing

- Hvis apparatet ikke brukes, må du slå det av.
- Still inn intervallet for automatisk utkobling til laveste verdi.
- Apparatet bør ikke slås av dersom den er i ferd med å lage kaffe eller melkeskum. Dersom du avbryter bryggingen for tidlig, fører det til ekstra energiforbruk og mer restevann i dryppskålen.
- Apparatet skal avkalkes regelmessig for å unngå kalkavleiringer. Kalkavleiringer medfører høyere energiforbruk.

Miljøvennlig håndtering

Kvitt deg med emballasjen på en miljøvennlig måte.



Dette apparatet er klassifisert i henhold til det europeiske direktivet 2012/19/EF om avhending av elektrisk- og elektronisk utstyr (waste electrical and electronic equipment – WEEE). Direktivet angir rammene for innlevering og gjenvinning av innbytteprodukter.

Aktuelle måter å kvitte seg med apparatet får du ved å kontakte forhandleren.

Bli kjent med apparatet

Dette kapitlet gir en oversikt over leveringsomfanget, oppbyggingen og komponentene i apparatet. I tillegg blir du kjent med de forskjellige betjeningselementene.

Merk: Det kan forekomme enkelte forskjeller i farger og detaljer mellom de ulike apparattypene.

Om denne bruksanvisningen:

Omslagssidene for bruksanvisningen kan brettes ut. Illustrasjonene er merket med tall som henviser til bruksanvisningen.

Eksempel: → Bilde **1**

Innhold i pakken

→ Bilde **1**

- A** Kaffeautomat
- B** Melkebeholder (beholder, lokk, trykkrør, tilkoblingslange)
- C** Bruksanvisning
- D**** Vannfilter
- E** Måleskje
- F** Testremse for måling av vannetshardhet

Posisjon merket med ** er kun inkludert for bestemte apparater.







Klargjøring og delebeskrivelse

→ Bilde **2**

- 1** Display
- 2** Betjeningsfelt
- 3** Dreieknapp/start stopp (Navigasjon ved å dreie og trykke)
- 4** Utløpssystem (kaffe, melk, varmt vann), høydejusterbart
- 5** Melkebeholder (beholder, lokk, trykkrør, tilkoblingslange)
- 6** Dryppeskål (kaffegrutbeholder, dryppeplate)
- 7** Deksel for traktekammer
- 8** Vannbeholder
- 9** Typeskilt
- 10** Innfelt håndtak i vannbeholderen
- 11** Koppvarmer
- 12** LED-visning koppvarmer
- 13** Pulverrom (kaffepulver/rengjøringstablett)
- 14** Bønnebeholder
- 15** Dreievelger for finhetsgrad på malingen
- 16** Aromadeksel

no Bli kjent med apparatet

Betjeningselementer

Tast	Betydning
on/off	Slå apparatet av og på Apparatet skyller automatisk når det slås på og av. Apparatet skylles ikke når: <ul style="list-style-type: none">■ det fortsatt er varmt når det slås på.■ det ikke ble tappet kaffe før det ble slått av. Apparatet er driftsklart så snart symbolene for valg av drikke vises i displayet og on/off-tasten vises.
	Personlige innstillinger Apparatet kan lagre og aktivere personlige innstillinger for kaffedrikkene. → "Personlige innstillinger" på side 53
	Kaffestyrke Tilpasning av kaffestyrken. → "Tilpasse drikkeinnstillinger" på side 50
milk	Trykk kort: Melkeandelen i drikken stilles inn i % Som drikke eller som tilbehør i spesielle kaffedrikker. → "Tilpasse drikkeinnstillinger" på side 50 Hold inne i minst 4 sekunder: Barnesikring → "Barnesikring" på side 54
ml	Drikkemengde i milliliter. → "Tilpasse drikkeinnstillinger" på side 50
	2 drikker Tilberedning av to drikker samtidig. Sett koppene ved siden av hverandre under kaffedispenseren. → "Tilpasse drikkeinnstillinger" på side 50
	Menyinnstillinger/serviceprogrammer Trykk kort på  -tasten for å åpne menyinnstillingene, koppvarmeren, serviceprogrammene, vannfilteret og frostbeskyttelsen. Trykk kort på  -tasten igjen for å gå tilbake til valg av drikke. Etter ca. 10 sekunder uten betjening går apparatet automatisk tilbake til valg av drikke.
	Navigasjonstaster For navigering i displayet. I "baristamodus" har navigasjonstastene flere funksjoner. I denne innstillingen kan det f.eks. gjøres flere drikketilpasninger. → "Tilpasse drikkeinnstillinger" på side 50

Display

I displayet  vises valgte drikker, innstillinger og innstillingsmuligheter samt meldinger om driftsstatus.

Displayet viser tilleggsinformasjon, og denne informasjonen slukker etter kort tid eller etter at den har blitt bekreftet med et tastetrykk.

I displayet oppfordres det også til handlinger.

De enkelte handlingstrinnene vises i displayet.

Hvis den nødvendige handlingen er utført, f.eks. "Fyll vannbeholderen", slukker den aktuelle meldingen.

Dreieknapp

Dreieknappen  har forskjellige funksjoner.

- Dreie: Navigere i displayet og endre innstillinger.
- Trykke: Drikkevaretilberedning eller starte serviceprogram, bekrefte menyvalg.
- Trykke under tilberedning av drikk: Stoppe tilberedningen tidlig.

Tilbehør

Følgende tilbehør er å få kjøpt i handelen og fra kundeservice.

Tilbehør	Bestillingsnummer	
	I butikk	Kundeservice
Rengjøringsstabletter	TZ80001A	00312097
	TZ80001B	00312098
Avkalkingstabletter	TZ80002A	00312094
	TZ80002B	00312095
Vannfilter	TZ70003	00575491
Rengjøringssett	TZ80004A	00312105
	TZ80004B	00312106
Adapter for melkekartong	TZ90008	00577862

Kontaktdataene til kundeservice i alle land finner du på de siste sidene i denne veiledningen.



Før første gangs idriftsetting

I dette kapitlet ser du hvordan du tar i bruk apparatet. Før du kan bruke det nye apparatet ditt, må du foreta noen innstillinger.

Merk: maskinen skal kun brukes i frostfrie rom. Dersom maskinen er transportert eller lagret ved en temperatur på under 0 °C, må du vente i minst tre timer før du tar det i bruk.

Oppstilling og tilkoping av apparatet

1. Fjern all beskyttelsesfolie.
2. Sett apparatet på en jevn, vannfast flate som tåler vekten av apparatet.
3. Koble apparatet til en korrekt installert, jordet stikkontakt med støpselet.

Ta i bruk apparatet

Velge språk

Merknader

- Språkvalget vises automatisk første gang du slår på apparatet.
 - Du kan endre språk når som helst. → "Meny-Innstillinger" på side 55
1. Slå på apparatet med on/off-tasten. I displayet vises språket som er stilt inn.
 2. Velg ønsket displayspråk med dreieknappen.
 3. Bekreft med den høyre navigasjonstasten. Innstillingen er lagret.

Innstille vannets hardhet

Det er viktig å stille inn korrekt hardhet på vannet som benyttes, slik at kaffemaskinen kan vise når den må avkalkes. Den forhåndsinnstilte vannhardheten er trinn 4.

Vannhardheten kan bestemmes med den vedlagte teststrimmelen, eller du kan spørre det lokale vannverket. Hvis det er installert bløtgjøringsanlegg for vann i huset, må du stille inn "Bløtgjøringsanlegg".

Tabellen viser tilordningen av trinn til de forskjellige gradene av vannhardhet:

Trinn	Grad av vannhardhet	
	Tysk (°dH)	Fransk (°fH)
1	1-7	1-13
2	8-14	14-25
3	15-21	26-38
4	22-30	39-54

Vannhardheten kan endres når som helst. → "Meny-Innstillinger" på side 55

1. Legg de medfølgende teststrimlene kort i friskt vann, la vannet dryppe av og les av resultatet etter ett minutt.
2. Still inn den målte vannhardheten med dreieknappen.
3. Bekreft med den høyre navigasjonstasten. Innstillingen er lagret.

Vil du sette inn et vannfilter?

- Trykk på høyre navigasjonstast "ja" hvis du vil sette inn et vannfilter nå.
- Trykk på venstre navigasjonstast "nei" hvis du vil sette inn et vannfilter senere.

Merk: Ved "ja", må du lese den detaljerte beskrivelsen i kapitlet "Start programmet "Vannfilter" eller "Frostbeskyttelse"" fra punktet "Sett inn eller skift vannfilter".

Påminnelsen om fylling av bønnebeholderne lyser kort.

Bekreft med den høyre navigasjonstasten eller vent i noen sekunder.

Påminnelsen om fylling av vanntanken lyser kort, fyll vanntanken.

Fylle bønnebeholderen

Med dette apparatet kan du tilberede kaffedrikker av kaffebønner eller malt kaffe (ikke instantkaffe).

1. Åpne lokket [16] på bønnebeholderen [14].
2. Fyll bønner.
3. Lukk lokket igjen.

Merknader

- Glaserte, karamelliserte eller kandiserte kaffebønner kan forårsake tilstopping av trakteenheten. Bruk bare rene bønneblandinger for espresso eller kaffeautomater.
- Bruk aldri rå kaffebønner.
- Kaffebønnene males før hver tilberedning.
- Oppbevar kaffebønnene kjølig og under lokk slik at de beholder optimal kvalitet.
- Kaffebønnene kan oppbevares i bønnebeholderen i flere dager uten at aromaen forsvinner. Kaffepulver fyller du først rett før drikkevaretilberedningen.
→ "Tilberedning av kaffedrikk av kaffepulver" på side 47

Fylle vannbeholderen

Viktig: Fyll vannbeholderen med friskt, kaldt vann uten kullsyre hver dag. Før bruk må du kontrollere om vannbeholderen er tilstrekkelig fylt.

1. Ta tak i det innfelte håndtaket [10] på siden av vanntanken [8] og vipp vanntanken litt ut til siden.
2. Løft vanntanken ut etter håndtaket og skyl den.
3. Fyll vanntanken med vann opp til "max"-merket.
4. Sett vanntanken inn i holderen igjen og vipp den tilbake til utgangsposisjon.

Merkelogoen lyser i displayet. Apparatet varmes opp og skylles, det kommer litt vann ut av utløpssystemet. Apparatet er driftsklart så snart symbolene for drikke vises i displayet og on/off-tasten lyser.

Merknader

- Ved første gangs bruk etter at det er kjørt et serviceprogram, eller dersom apparatet ikke har vært i bruk på en stund, har den første drikken som tilberedes ikke full aroma ennå og bør derfor ikke drikkes.
- Første gang du bruker apparatet, får du ikke et passe tykt og fast skum (crema) før etter noen få kopper.
- Ved bruk i lengre tid er det normalt at det dannes vanddråper i ventilasjonsåpningene.

no Betjening av apparatet

Betjening av apparatet

I dette kapitlet lærer du hvordan du forbereder apparatet til drikkevaretilberedning og hvordan du tilbereder varme drikker. Du får informasjon om tilpasning av drikkevareinnstillinger og tilpasning av malingsgrad.

Velge drikk

- Velg ønsket drikk med dreieknappen.
- Displayet viser drikkebetegnelsen og de aktuelt innstilte verdiene (f.eks. kaffestyrke eller koppstørrelse).
- Den valgte drikken kan tilberedes direkte med verdiene eller tilpasses til individuell smak før den tilberedes. → *"Tilpasse drikkeinnstillinger" på side 50* → *"Meny-Innstillinger" på side 55*
- Dersom apparatet ikke betjenes innen ca. 5 sekunder, går det ut av innstillingsmodus. Innstillingene som er gjort, lagres automatisk.

Følgende drikker kan velges:

	Ristretto
	Espresso Doppio
	Espresso

	Espresso Macchiato
	Café Crème
	Kaffe XL
	Cappuccino
	Latte Macchiato
	Café aut lait
	Flat White
	Cafe Cortado
	Americano

	Melkeskum
	Varm melk
	Varmt vann
	Kannefunksjon (ikke tilgjengelig for alle modeller)

Merk: Ved enkelte innstillinger tilberedes kaffen i to trinn, og Kaffe XL i tre trinn (aromainnstilling). Vent til prosessen er helt ferdig.

Tips: Kopper, spesielt små espressokopper med tykke vegger, må settes med bunnen på koppvarmeren. → "Koppvarmer" på side 52

Tilberedning av kaffedrikk av malte bønner

Du kan velge mellom Ristretto, Espresso Doppio, Espresso, Café Crème, Kaffe XL og Americano. Hvordan du tilbereder kaffedrikker med melk, er beskrevet i et eget kapittel. → "Tilberede drikker med melk" på side 48

Apparatet er slått på. Vannbeholderen og bønnebeholderen er fylt.

1. Sett en kopp under utløpssystemet.
2. Velg ønsket drikk med dreieknappen.

Drikkebetegnelsen og de aktuelle verdiene som er stilt inn, vises i displayet.

3. For å endre innstillingene for den valgte drikken.
→ "Tilpasse drikkeinnstillinger" på side 50 → "Meny-Innstillinger" på side 55
4. Trykk på dreieknappen igjen for å starte tilberedningen av drikk. Apparatet brygger kaffen og fyller den i koppen.

Merk: Trykk på dreieknappen igjen for å stoppe drikketilberedningen tidligere.

Tilberedning av kaffedrikk av kaffepulver

Du kan også bruke forhåndsmalt kaffe i dette apparatet. Ikke bruk pulverkaffe. Hvordan du tilbereder kaffedrikker med melk, er beskrevet i et eget kapittel. → "Tilberede drikker med melk" på side 48

Apparatet er slått på. Vannbeholderen er fylt.

1. Sett en kopp under utløpssystemet.
2. Velg ønsket drikk med dreieknappen.
3. Trykk på **00**-tasten.
4. Velg "Kaffepulver" med dreieknappen for pulverkaffe.
5. Trykk på **00**-tasten.
6. Ta av aromadekselet [16] på bønnebeholderen [14] og pulverrommet [13].
7. Fyll kaffepulver, ikke trykk det sammen. Fyll maks. 2 strøkne måleskjeer.

Obs!

Ikke fyll kaffebønner eller pulverkaffe (instantkaffe) i pulverrommet.

8. Lukk pulverrommet og aromadekselet.

no Betjening av apparatet

Drikkebetegnelsen og de aktuelle verdiene som er stilt inn, vises i displayet.

9. For å endre innstillingene for den valgte drikken.
→ *"Tilpasse drikkeinnstillinger" på side 50* → *"Meny-Innstillinger" på side 55*

10. Trykk på dreieknappen igjen for å starte tilberedningen av drikke. Apparatet brygger kaffen og fyller den i koppen.

Merknader

- Mulige pulverrester i pulversjakten fjernes med en myk pensen.
- Trykk på dreieknappen igjen for å stoppe drikketilberedningen tidligere.
- For enda en drikk med malt kaffe må du gjenta prosedyren.
- Ved tilberedning med malt kaffe er ikke -aromaDouble Shot-funksjonen tilgjengelig.

Tilberede drikker med melk

Dette apparatet har et integrert melkesystem. Med melkesystemet kan du tilberede kaffedrikker med melk, melkeskum og varm melk. Du kan velge mellom Espresso Macchiato, Cappuccino, Latte Macchiato, Café au lait, Café Cortado og Flat White.

Tips: Du kan også bruke vegetabiliske drikker i stedet for melk, f.eks. av soya.

Merknader

- Apparatet kan lage en plystrelyd ved tilberedning med melk. Disse lydene er teknisk betinget og normale.
- Inntørkede melkerester er vanskelige å fjerne, derfor er rengjøring svært viktig. → *"Rengjøring av melkesystemet" på side 59*
- Melkeskummets kvalitet avhenger av hvilken type melk eller vegetabilisk drikk som brukes.

Advarsel

Fare for forbrenning!

Melkesystemet blir svært varmt. La det avkjøles etter bruk før du tar i det.

Bruke melkebeholderen

Melkebeholderen  er spesialutviklet for bruk i forbindelse dette apparatet. Den er laget utelukkende for bruk i husholdninger og til oppbevaring av melk i kjøleskap.

Viktig: Melkebeholder kan kun kobles til når melkesystemet er montert i utløpssystemet med adapter og slange. (→ Bilde )

1. For å ta av dekselet må du trykke på markeringen og ta av dekselet. (→ Bilde )
2. Fyll i melken.
3. Trykk lokket på melkebeholderen til det går i lås.
4. Koble til melkebeholderen på venstre side av apparatet. Melkebeholderen må gå i lås.

Tips: Hvis melkebeholderen blir tom under en tilberedning, kan den fylles og kobles til igjen. Tilberedningen fortsetter automatisk.

Kaffedrikker med melk

Apparatet er slått på. Vannbeholderen og bønnebeholderen er fylt. Den fulle melkebeholderen er koblet til.

1. Sett en kopp eller et glass under utløpssystemet.
2. Velg ønsket drikk med dreieknappen.

Drikkebetegnelsen og de aktuelle verdiene som er stilt inn, vises i displayet.

3. For å endre innstillingene for den valgte drikken.
→ *"Tilpasse drikkeinnstillinger" på side 50* → *"Meny-Innstillinger" på side 55*

4. Trykk på dreieknappen igjen for å starte tilberedningen av drikke. Først fylles det melk i koppen eller glasset. Deretter brygges kaffen og fylles i koppen eller glasset. For cappuccino og Espresso Macchiato kan rekkefølgen endres.
→ *"Meny-Innstillinger" på side 55*

Merk: Med ett trykk på dreieknappen kan tilberedningen av melk- ellerkaffe stoppes før den er ferdig. To trykk på dreiebryteren stopper tilberedningen helt.

Melkeskum eller varm melk

Apparatet er slått på. Vannbeholderen er fylt.

Den fulle melkebeholderen er koblet til.

1. Sett en kopp eller et glass under utløpssystemet.
2. Velg "Melkeskum" eller "Varm melk" med dreieknappen.
Drikkebetegnelsen og de aktuelle verdiene som er stilt inn, vises i displayet.
3. For å endre innstillingene for den valgte drikken.
→ *"Tilpasse drikkeinnstillinger" på side 50* → *"Meny-Innstillinger" på side 55*
4. Trykk på dreieknappen igjen for å starte tilberedningen av drikke. Koppen eller glasset fylles med melkeskum eller varm melk.

Merk: Trykk på dreieknappen igjen for å stoppe drikketilberedningen tidligere.

Tappe varmt vann

Merk: Før du tapper varmt vann må du rengjøre melkesystemet og fjerne melkebeholderen. Hvis melkesystemet ikke er rengjort, kan vannet som kommer ut, inneholde små mengder melk. → *"Rengjøring av melkesystemet" på side 59*

Advarsel

Fare for forbrenning!

Utløpssystemet blir svært varmt. La utløpssystemet avkjøles etter bruk før du tar i det.

Apparatet er slått på. Vannbeholderen er fylt.



1. Sett en kopp under utløpssystemet.
2. Fjern melkebeholderen hvis den er tilkoblet.
3. Velg "Varmt vann" med dreieknappen.
4. For å endre innstillingene for den valgte drikken.
→ *"Tilpasse drikkeinnstillinger" på side 50* → *"Meny-Innstillinger" på side 55*
5. Trykk på dreieknappen igjen for å starte tilberedningen av drikke. Koppen fylles med varmt vann.

Merk: Trykk på dreieknappen igjen for å stoppe drikketilberedningen tidligere.

no Betjening av apparatet

Tilpasse drikkeinnstillinger

Når du har valgt en drikk, kan du tilpasse forskjellige verdier avhengig av drikken. Bruk følgende taster og dreieknappen:

Velg tast	Funksjon	Valg
	Velge kaffestyrke, pulverkaffe	<ul style="list-style-type: none">■ svært mild *■ mild■ mild +*■ normal■ normal +*■ kraftig■ sterk +*■ svært sterk■ svært sterk +*■ ekstra sterk■ aromaDouble Shot sterk■ aromaDouble Shot sterk +■ aromaDouble Shot sterk ++*■ Triple Shot sterk *■ Triple Shot sterk +*■ Malt kaffe
milk	Blandingsforhold melk/kaffe	Innstilling av melkeandel i % (bare for kaffedrikker med melk)
ml	Koppstørrelse	Tilpasning av fyllmengde i ml-trinn. Ikke tilgjengelig for Ristretto.
	To kopper samtidig	Sett to kopper under utløpet.
Navigasjonstast venstre	Vanntemperatur*	f.eks. for tedrikker: <ul style="list-style-type: none">■ > 80 °C (grønn te)■ > 85 °C (rooiboste)■ > 90 °C (svart te)■ > 97 °C (fruktte)■ > 60 °C (spesiell tilberedning av te)■ > 70 °C (hvit te)
Navigasjonstast høyre	aromalintense*	<ul style="list-style-type: none">■ normal■ intensiv■ intensiv +



Valg som er merket med *, kan bare stilles inn for bestemte drikker eller i "Baristamodus".

Apparatet er stilt inn på "baristamodus" fra fabrikk. Dermed kan videre verdier stilles inn med begge navigasjonstastene. "baristamodus" kan også kobles ut. → "Meny-Innstillinger" på side 55

Fabrikk-innstillingene er merket med oransje i displayet. Innstillingene som er valgt, lyser.

Tilpasse kaffestyrke eller velge pulverkaffe

Det er valgt en kaffedrikk.

1. Trykk på -tasten.
2. Still inn kaffestyrken med dreieknappen, eller velg pulverkaffe.
3. Trykk på -tasten eller dreieknappen for å bekrefte.

Aromainnstilling

Mengden av oppløste bitterstoffer og uønskede aromastoffer øker jo lengre kaffen brygges. Dette påvirker kaffens smak og aroma. For ekstra sterk kaffe har apparatet derfor de spesielle aromainnstillingene DoubleShot og TripleShot. Avhengig av innstilling males flere kaffebønner etter at halve mengden eller en tredjedel av mengden er tilberedt, og på denne måten produseres det kun velsmakende og behagelige aromastoffer.

Merknader

- Aromainnstillingen Double Shot kan velges for alle kaffedrikker, med unntak av:
 - Drikker med liten kaffemengde, f.eks. Ristretto
 - Kaffedrikker med melk og liten kaffemengde.
 - Liten kaffemengde, f.eks. ved innstillingen "Café au lait" 200 ml med 90 % melkeandel (kaffeandel 10 %)
 - Tilberedning med malt kaffe
 - Tilberedning av to kopper
- Aromainnstillingen Triple Shot kan bare velges for Kaffe XL.
 - Tilberedning av to kopper er ikke mulig

Tilpasse blandingsforholdet melk/kaffe

Det er valgt en kaffedrikk med melk.

1. Trykk på **milk**-tasten.
2. Still inn melkeandelen i % med dreieknappen.
Eksempel: Ved en innstilt verdi på 30 % fylles det 30 % melk og 70 % kaffe.
3. Trykk på **milk**-tasten eller dreieknappen for å bekrefte.

Velge koppstørrelse

En drikk er valgt.

1. Trykk på **ml**-tasten. Den forhåndsinnstilte fyllmengden varierer avhengig av drikketype.
2. Tilpass ønsket fyllmengden i ml-trinn med dreieknappen.
3. Trykk på **ml**-tasten eller dreieknappen for å bekrefte.

Merknader



- For Ristretto kan ikke fyllmengden endres.
- Fyllmengden som kommer ut, kan variere avhengig av kvaliteten på melken.

Tilberede to kopper samtidig

Det er valgt en kaffedrikk eller en kaffedrikk med melk.

1. Trykk på -tasten.
2. Sett to forvarmede kopper til venstre og høyre under utløpssystemet.
3. Trykk på dreieknappen igjen for å starte tilberedningen av drikke. Den valgte drikken traktes og fylles deretter i de to koppene.

Merknader

- Drikken tilberedes i to trinn (to maleprosesser). Vent til prosessen er helt ferdig.
- Ved valget  er aromainnstillinger ikke mulig.
- Innstillingen  er ikke mulig for Kaffe XL.

no Betjening av apparatet

Tilpasse drikketemperatur

Bare tilgjengelig i "baristamodus".

→ "Meny-Innstillinger" på side 55

Ønsket drikk er valgt.

1. Åpne temperaturinnstillingen med den venstre navigasjonstasten.
2. Bruk dreieknappen til å stille inn ønsket temperatur.
3. Trykk på den venstre navigasjonstasten eller dreieknappen for å bekrefte.

Stille inn aromaltense

Bare tilgjengelig i "baristamodus".

→ "Meny-Innstillinger" på side 55

Smaksintensiteten for en kaffedrikk kan tilpasses individuelt med innstillingen aromaltense. Ved tilberedning med melk har valget ingen innflytelse på den varme melken eller melkeskummet.

Det er valgt en kaffedrikk.

1. Menyene kan åpnes med den høyre navigasjonstasten.
2. Foreta ønsket innstilling med dreieknappen.
3. Trykk på den høyre navigasjonstasten eller dreieknappen for å bekrefte.

Stille inn malingsgrad

Dette apparatet har en justerbar kvern. Med denne kvernen kan kaffens malingsgrad endres individuelt.

Advarsel

Fare for personskader!

Ikke stikk fingre eller hånden ned i kaffekvernen.

Obs!

Apparatet kan ta skade! Malingsgraden må kun innstilles når kvernen er i gang!

Hvis kvernen går, kan du stille inn malingsgraden med dreieknappen .

- Fin malingsgrad: Drei mot klokken. (Bilde a)
- Grovere malingsgrad: Drei med klokken. (Bilde b)

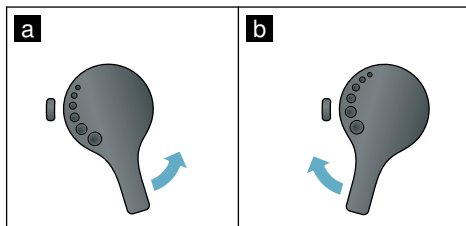



Merknader

- Du vil først merke den nye innstillingen etter at du har laget en par kopper kaffe.
- Bruk finere maling til mørke kaffebønner, grovere maling til lyse kaffebønner.

Koppvarmer

Obs!

Koppvarmeren blir svært varm!

Kaffeautomaten er utstyrt med koppvarmer . Hvis koppvarmeren er på, lyser LED-visningen  for koppvarmeren.

Tips: For optimal oppvarming av koppene må du sette dem på koppvarmeren.

Merk: Denne funksjonen kan aktiveres og deaktiveres i menyen (trykk på /i og drei dreieknappen mot venstre) eller i "Menyinnstillinger".

→ "Meny-Innstillinger" på side 55

Personlige innstillinger

I menyen Personlige innstillinger kan det opprettes brukerprofiler. I brukerprofilene kan det lagres individuelle drikker med egne navn.

Opprette brukerprofil

1. Trykk på -tasten, menyen åpnes.
2. Velg en ny profil med dreieknappen.
3. Trykk på den høyre navigasjonstasten for å bekrefte valget.
Brukernavnet kan oppgis.
4. Velg ønsket bokstav med dreieknappen. Trykk på dreieknappen for å lagre bokstaven. Bokstaven lagres.

Hvis brukernavnet er fullstendig oppgitt:



5. Trykk på den høyre navigasjonstasten for å lagre brukernavnet.
6. Velg et bakgrunnsbilde med dreieknappen.
7. Trykk på den høyre navigasjonstasten for å lagre valget.
8. Velg en silhuett med med dreieknappen.
9. Trykk på den høyre navigasjonstasten for å lagre valget.
10. Velg "standardmodus" eller "baristamodus" med dreieknappen.
11. Trykk på den høyre navigasjonstasten for å lagre valget. Prosedyren for valget vises.
12. Trykk på den høyre navigasjonstasten igjen for å bekrefte profilen.
Bildet for brukerprofilen vises.
13. Trykk på tasten  for å gå ut av menyen eller for å lagre en drikk for brukeren rett etter oppretting.

Lagre individuelle drikker:

1. Trykk på dreieknappen.
"Behandle drikker" vises.
2. Trykk på den høyre navigasjonstasten for å opprette drikken.
3. Velg ønsket drikk med dreieknappen.

Den valgte drikken kan stilles inn i henhold til personlige preferanser.

→ "Tilpasse drikkeinnstillinger" på side 50

4. Trykk på dreieknappen.
Du blir bedt om å bekrefte valget.
5. Trykk på den høyre navigasjonstasten for å bekrefte valget.
6. Trykk på -tasten.
Innstillingene er avsluttet.
7. Trykk på -tasten for å gå ut av menyen.

Apparatet er igjen klar til bruk.

Merk: Det kan lagres opp til 10 profiler med 10 drikker for hver profil.

Behandle eller slette brukerprofil



1. Trykk på -tasten, menyen åpnes.
2. Velg ønsket profil med dreieknappen.
3. Trykk på den venstre navigasjonstasten for å slette profilen.
- eller -
Trykk på den høyre navigasjonstasten for å behandle innstillingene i profilen.

Innstillingene i profilen kan endres som beskrevet. → "Opprette brukerprofil" på side 53

4. Trykk på -tasten.
Apparatet er driftsklart igjen.

Lagre individuelle drikker

En tilberedt drikk kan lagres direkte i en ny eller eksisterende profil med de individuelle innstillingene.

1. Hold -tasten inne i minst 5 sekunder.
Hvis det ikke er lagret en profil ennå, lag en ny profil.
2. Hvis det allerede finnes lagrede profiler og den individuelle drikken skal lagres i en ny profil, må du velge en ny profil med dreieknappen.
- eller -
Hvis den individuelle drikken skal lagres i en eksisterende profil, må du velge ønsket profil med dreieknappen.
3. Trykk på den høyre navigasjonstasten for å lagre. Hvis det opprettes en ny profil, må du oppgi navn og velge bakgrunnsbilde, silhuett og betjeningsmodus. Lagre inntastingsene. Info: Hvis det allerede finnes en profil, velger du denne profilen og lagrer drikken.
4. Trykk på -tasten. Innstillingene er avsluttet. Apparatet er igjen klar til bruk.
5. Trykk på -tasten for å gå ut av menyen.

Merk: For å gå ut av menyen automatisk må du stille inn dette under "Brukerprofil" - "Gå ut av profiler automatisk". → *"Meny-Innstillinger"* på side 55

Barnesikring

For å beskytte barn mot skålding og forbrenninger kan apparatet sperres.

Aktivere barnesikringen

Hold tast **milk** inne i minst 4 sekunder.

I displayet vises kort "Barnesikring aktivert".

Nå er det ikke mulig å betjene kaffeautomaten.

Deaktivere barnesikringen

Hold tast **milk** inne i minst 4 sekunder.

I displayet vises kort "Barnesikring deaktivert".

Apparatet kan betjenes som vanlig.



Meny-Innstillinger

I menyen kan du endre innstillinger individuelt, hente opp informasjon eller starte et program.

Endre innstillinger

1. Trykk på \odot/i -tasten, dreieknappen mot venstre og velg "Innstillinger". Trykk på dreieknappen.
I displayet vises de forskjellige innstillingsmulighetene.
2. Foreta ønsket innstilling med dreieknappen.
Den aktuelle innstillingen er merket med farge i displayet.
3. Trykk på navigasjonstasten under "Velg".

4. Endre innstillingen med dreieknappen.
5. Trykk på navigasjonstasten under "Bekreft".
Innstillingen er lagret.
6. Trykk på \odot/i -tasten for å gå ut av menyen.
Drikkeutvalget vises i displayet.

Merknader

- Ved å trykke på navigasjonstasten under "Tilbake" kan du veksle til forrige nivå.
- Ved å trykke på navigasjonstasten under "Avbryt" kan innstillingen avbrytes.
- Ved å trykke på \odot/i -tasten kan du når som helst gå ut av menyen uten å lagre.
- Hvis det ikke er tastet inn noe etter ca. 2 minutter, lukker menyen automatisk. Innstillingene lagres ikke.

Følgende innstillinger står til disposisjon:

Innstillinger	Mulige innstillinger	Forklaring
Språk	Forskjellige språk	Innstilling av språket displaytekstene skal vises på.
Vannhardhet	<ul style="list-style-type: none"> ■ 1 (mykt) ■ 2 (middels) ■ 3 (hardt) ■ 4 (meget hardt) ■ Avkalkingsanlegg 	<p>Innstilling på lokal vannhardhet.</p> <p>Den forhåndsinnstilte vannhardheten er trinn 4 (meget hardt). Vannhardheten får du f.eks. oppgitt ved å henvende deg til det lokale vannverket.</p> <p>Det er viktig å stille inn korrekt vannhardhet, slik at apparatet i rett tid kan vise når det må avkalles.</p> <p>Hvis det er installert bløtgjøringsanlegg for vann i huset, må du stille inn "Bløtgjøringsanlegg".</p>
Slå av etter	5 minutter til lukke 3 timer	Innstilling av tiden som går til apparatet slår seg av automatisk etter siste drikkevaretilberedning. Den forhåndsinnstilte tiden er 30 minutter.
Lysstyrke display	Trinn 1 til trinn 10 Standardinnstilling 7	Innstilling av lysstyrken i displayet

no Meny-Innstillinger

Betjeningsmodus	<ul style="list-style-type: none">■ Standardmodus■ Baristamodus	Ved innstillingen "baristamodus" kan temperaturen stilles inn direkte i displayet <ul style="list-style-type: none">■ ved å trykke på den venstre navigasjonstasten.■ Ved å trykke på den høyre navigasjonstasten, kan du stille inn aromaintense (traktehastighet) i 3 trinn.
Drikk-info	Visning av hvor mange drikker som er tilberedt siden oppstarten. Av tekniske årsaker er ikke telleren helt nøyaktig.	
Forhåndsinnstillinger	Tilbakestille apparatet til fabrikkinnstillinger	Tilbakestilling av alle egne innstillinger til leveringstilstand.
Demo-modus	<ul style="list-style-type: none">■ på■ av	Kun til presentasjonsformål. Innstillingen "av" må være aktivert for normal drift. Innstilling er bare mulig i de første 3 minuttene etter innkobling.
Drikkeinnstillinger		
Cappuccino-rekkefølge	<ul style="list-style-type: none">■ først melk■ først kaffe	Stil inn om melk eller kaffe skal brygges og tappes først.
Espresso Macchiato-rekkefølge	<ul style="list-style-type: none">■ først melk■ først kaffe	Stil inn om melk eller kaffe skal brygges og tappes først.
Latte Macchiato-pause	<ul style="list-style-type: none">■ min.■ 5 s■ 10 s	Innstilling av pause mellom tapping av melke og kaffe.
Espresso-/kaffe-temperatur	<ul style="list-style-type: none">■ normal■ høyt■ maks.	Innstilling av temperatur for kaffedrikker. Innstillingen er aktiv for alle tilberedningsmåter. Gjelder bare for "standardmodus" - i "baristamodus" kan den stilles inn direkte via valg av drikk. → "Tilpasse drikkeinnstillinger" på side 50
Brukerprofiler	<ul style="list-style-type: none">■ Gå ut av profiler automatisk■ Slette alle profiler	Stil inn om brukerprofilene skal forlates automatisk eller om alle brukerprofiler skal slettes.
Koppvarmer*	<ul style="list-style-type: none">■ På■ Av	Hvis koppvarmeren er på, lyser LED-visningen for koppvarmeren.
Innstillinger som er merket med *, kan også velges direkte i menyen.		

Start programmet "Vannfilter" eller "Frostbeskyttelse"

1. Trykk kort på -tasten.
2. Med dreieknappen kan du velge programmet "Vannfilter" eller "Frostbeskyttelse". Den aktuelle innstillingen er merket i displayet.

Merk: Med dreieknappen kan du også velge et serviceprogram.

→ "Serviceprogrammer" på side 61

Vannfilter

Et vannfilter reduserer kalkavleiringer og forurensninger i vannet. Apparatet må dessuten ikke avkalkes så ofte.

Vannfilter kan kjøpes i handelen eller fra kundeservice. → "Tilbehør" på side 43

Når det er installert vannfilter, viser apparatet når det filteret må skiftes. Displayet viser en relevant oppfordring.

Sette inn eller skifte vannfilter

Før et nytt vannfilter kan tas i bruk, må det skylles.

1. Velg "Vannfilter" i menyinnstillingene.
2. Velg "sett inn" eller "skift ut" med navigasjonstasten.
3. Press vannfilteret fast inn i den tomme vannbeholderen ved hjelp av måleskjeen.

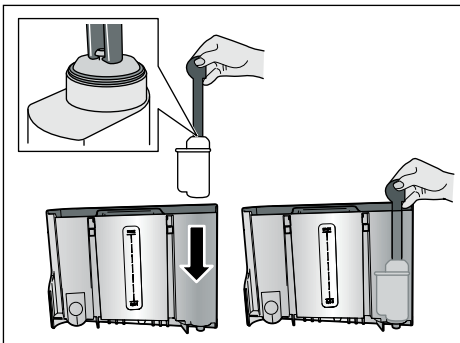

4. Fyll vanntanken med vann opp til "max"-merket.

5. Sett en beholder med min. 1,0 l kapasitet under utløpet, og bekreft. Det strømmer vann gjennom filteret. Filteret skylles.
6. Tøm deretter beholderen. Apparatet er igjen klar til bruk.

Merknader

- Når filteret skylles, aktiveres samtidig intervallet for visning av filterbytte automatisk. Etter dette intervallet eller senest etter 2 måneder har filteret ingen effekt lenger. Av hygieniske grunner og for at maskinen ikke skal få et kalkbelegg (dette kan skade apparatet), skal filteret skiftes.
- Hvis apparatet ikke har blitt brukt over lang tid (f.eks. ferie), må filteret skylles før apparatet tas i bruk igjen. Tapp én kopp varmt vann.

Fjerne vannfilteret

Dersom det ikke settes inn et nytt vannfilter, må funksjonen "Vannfilter" deaktiveres.

1. Velg "Vannfilter" i menyinnstillingene.
2. Velg innstillingen "fjern" og bekreft.
3. Ta vannfilteret ut av vanntanken.
4. Sett inn vannbeholderen igjen. Apparatet er igjen klar til bruk.

Frostbeskyttelse

Et serviceprogram for å unngå skader ved påvirkning av frost under transport og lagring. Apparatet tømmes da helt. Maskinen må være klar til bruk.

1. Trykk på dreieknappen for å starte programmet.
2. Tøm vannbeholderen og sett den inn igjen
3. Apparatet dampes ut.
4. Tøm dryppskålen og rengjør apparatet grundig.

Apparatet kan nå transporteres eller lagres.



Pleie og daglig rengjøring

Apparatet holder seg pent og funksjonsdyktig lenge, så lenge du sørger for grundig vedlikehold og rengjøring. I dette kapitlet ser du hvordan du pleier og rengjør apparatet på riktig måte.

Advarsel

Fare for elektrisk støt!

Trekk alltid ut nettpluggen før du utfører rengjøringen. Apparatet må aldri dyppes i vann. Ikke bruk damprensere.

Rengjøringsmiddel

De ulike overflatene kan skades hvis du bruker feil type rengjøringsmidler. Det er derfor viktig å ta hensyn til opplysningene nedenfor.

Ikke bruk

- sterke eller skurende rengjøringsmidler.
- rengjøringsmidler som inneholder alkohol eller sprit.
- harde skurekluter eller pussesvamper.

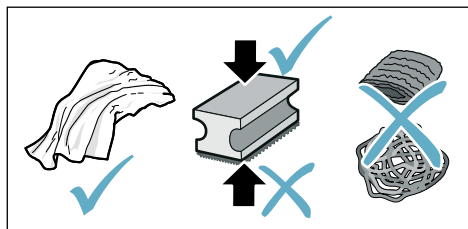

Merknader

- Nye svampkluter kan inneholde salt. Salt kan føre til flyverust på edelstål. Vask nye svamper grundig før bruk.
- Rester av kalk, kaffe, melk, rengjørings- og avkalkingsmiddel må alltid fjernes omgående. Det kan dannes korrosjon under slike rester.

Obs!

Ikke alle komponenter i apparatet kan vaskes i oppvaskmaskinen.

→ Bilde **5** - **8**

Kan ikke vaskes i oppvaskmaskinen:



Deksel for utløpssystem

Deksel for traktekammer

Kaffetrakter

Vannbeholder

Aromadeksel

Kan vaskes i oppvaskmaskinen:



Dryppeplate

Dryppskål

Kaffegrutbeholder

maks.
60°C

Kaffegrutavstryker, rødt

Deksel for trakteenhet, rødt

Måleskje

Melkesystem, alle deler

Melkebeholder, alle deler

Rengjøre apparatet

1. Tørk av utsiden av apparatet med en myk, fuktig klut.
2. Rengjør displayet med en mikrofiberklut.
3. Mulige pulverrester i pulversjakten fjernes med en myk pensel.

Merknader

- Hvis maskinen slås på når den er kald eller slås av etter at det er tilberedt kaffe, gjennomfører maskinen automatisk en spyling. Systemet renser seg altså selv.
- Dersom apparatet ikke skal brukes i en lengre periode (f.eks. i forbindelse med ferier), bør hele enheten, inkludert kaffeutløp, vanntank, melkesystem, skåler og trankeenheter rengjøres grundig.

Rengjør dryppskålen og kaffegrutbeholderen

→ Bilde **5**

Merk: Dryppskålen og kaffegrutbeholderen må tømmes og rengjøres daglig for å forhindre avleiringer.

1. Trekk dryppskålen med kaffegrutbeholderen ut fremover.
2. Ta av dryppskålen og rengjør den med en børste.
3. Tøm og rengjør dryppskålen og kaffegrutbeholderen.
4. Tørk av innsiden av apparatet (oppsamlingsbeholdere).

Rengjøre melkebeholderen

→ Bilde **7**

Merk: Av hygieniske årsaker må melkebeholderen rengjøres regelmessig

1. Ta fra hverandre melkebeholderen.
2. Rengjør alle delene i melkebeholderen eller sett dem i oppvaskmaskinen.

Rengjøring av melkesystemet

Melkesystemet rengjøres automatisk med et kort dampstøt umiddelbart etter tilberedning av en drikk med melk.

Advarsel

Fare for forbrenning!

Utløpssystemet blir svært varmt. La utløpssystemet avkjøles etter bruk før du tar i det.

Rengjør melkesystemet manuelt én gang i uken, oftere ved behov. For spesielt grundig rengjøring kan melkesystemet også skylles med vann.
→ "Skylling av melkesystemet" på side 62

Ta ut melkesystemet → Bilde **3**:

1. Ta melkebeholderen ut av apparatet.
2. Skyv utløpssystemet til nederste posisjon.
3. Trykk den høyre låsen oppover.
4. Vipp dekslet frem og ta det ut.
5. Ta ut melkesystemet og ta det fra hverandre.
6. Rengjør enkeltdelene med såpevann og en myk klut → Bilde **6**.
7. Skyll alle delene med rent vann og la dem tørke.

Merknader

- Alle delene i melkesystemet kan vaskes i oppvaskmaskin. Vær nøye med å fjerne såperester i melkesystemet etter rengjøringen.
- **Viktig:** Dekslet for utløpssystemet kan ikke vaskes i oppvaskmaskin.

Sette inn melkesystemet → Bilde **3**:

1. Sett sammen delene for melkesystemet igjen.
2. Sett melkesystemet inn i dekslet.
3. Skyv utløpssystemet til nederste posisjon.
4. Hekt fast dekslet nederst og sving det opp til det går i lås.

no Pleie og daglig rengjøring

Rengjøring av bryggeenhet

→ Bilde **4**, → bilde **8**

I tillegg til det automatiske rengjøringsprogrammet må trakteenheten demonteres regelmessig for rengjøring.

Obs!

Ikke bruk vaskemiddel. Trakteenheten kan ikke vaskes i oppvaskmaskin.

Ta ut trakteenheten:

1. Slå av apparatet.
2. Ta ut vanntanken.
3. Skyv de to røde låseskyverne mot hverandre og ta av dekslet.
4. Ta ut, rengjør og tørk kaffegrutavstrykeren (rød) og lokket på trakteenheten (rødt).
5. Skyv den røde låsen på trakteenheten mot høyre.
6. Ta ut trakteenheten forsiktig og rengjør den grundig under rennende vann.

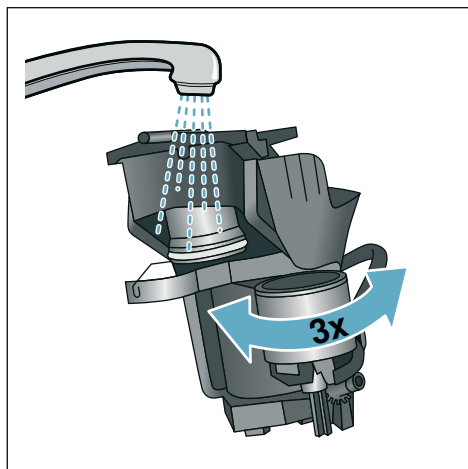

7. Rengjør innsiden av apparatet grundig med en fuktig klut, fjern eventuelle kafferester.
8. La trakteenheten og innsiden av maskinen tørke.

Sette inn trakteenheten:

1. Skyv trakteenheten inn i apparatet i pilretningen. Pilen befinner seg på oversiden av trakteenheten. Sett på trakteenheten øverst, hekt den inn i føringskinnene og skyv den inn i apparatet.
2. Skyv den røde låsen på trakteenheten mot venstre.
3. Sett inn kaffegrutavstrykeren (rød) og lokket på trakteenheten (rødt).
4. Sett inn lokket og la det gå i lås.
5. Sett inn vanntanken.

Serviceprogrammer

Etter bestemte tidsintervaller avhengig av vannets hardhet og hvor ofte og hvor mye maskinen brukes, vil skjermen ikke vise valg av kaffedrikker, men en av følgende meldinger:

- Skylling av melkesystemet
- Kjør avkalkingsprogrammet nå!
- Kjør rengjøringsprogrammet nå!
- Kjør calc'nClean-programmet nå!

Apparatet skal rengjøres eller avkalkes med det aktuelle programmet uten stopp. Prosedyrene Avkalking og Rengjøring kan også slås sammen med funksjonen calc'nClean. Hvis ikke serviceprogrammet utføres i henhold til anvisning, kan apparatet skades.

Serviceprogrammene kan også når som helst kjøres uten at du har fått beskjed om dette på skjermen. Trykk på /i-tasten, velg ønsket program og kjør det.

Merknader

- **Viktig:** Hvis apparatet ikke avkalkes til riktig tid, vises "Avkalkingsprogram må utføres. Maskinen sperres snart!". Utfør avkalkingen omgående i henhold til instruksjonene. Når apparatet er sperret, kan det ikke betjenes igjen før avkalking er utført.
- **OBS!** For alle serviceprogrammer må du bruke avkalkings- og rengjøringsmidler i henhold til instruksjonen og følge (gjeldende) sikkerhetshenvisninger.
- Ikke drikk væskene.
- Bruk aldri sitronsyre, eddik eller eddikbaserte midler til avkalkingen.
- Bruk kun egnede tablettar når du skal avkalke eller rengjøre kaffemaskinen. Tablettene er spesiallaget for dette apparatet og kan bestilles fra vår kundeservice.
→ "Tilbehør" på side 43



- Fyll aldri avkalkingstabletter eller andre ting i pulverrommet.
- Ikke avbryt serviceprogrammet.
- Før du starter et serviceprogram, må du ta ut bryggeenheten, rengjøre den og sette den inn igjen. Skyll melkesystemet.
- Etter at serviceprogrammet er ferdig, må du umiddelbart tørke av apparatet med en myk, fuktig klut for å fjerne rester av avkalkingsmiddelet. Det kan dannes korrosjon under slike rester.
- Nye svampkluter kan inneholde salt. Salt kan forårsake flyverust på edelstål, derfor må klutene vaskes grundig før bruk.
- Ved bruk av vannfilter, forlenges intervallene fram til serviceprogrammet må kjøres.
- Hvis ett av serviceprogrammene avbrytes, f.eks. pga. strømbrudd, går du fram på følgende måte: Apparatet starter en spesialskylling automatisk.
 1. Skyll ut av vanntanken.
 2. Fyll rent vann uten kullsyre opp til "max"-merket og bekreft. Programmet starter og skyller apparatet. Dette tar ca. 2 minutter.
 3. Tøm dryppskålen, rengjør den og sett den inn igjen.
 4. Tøm melkebeholderen, rengjør den og sett den inn igjen. Programmet er avsluttet. Apparatet er igjen klar til bruk.
 5. Trykk på /i-tasten for å gå ut av programmet.

Skylling av melkesystemet

Melkesystemet rengjøres automatisk med et kort dampstøt umiddelbart etter tilberedning av en drikk med melk.

For spesielt grundig rengjøring kan melkesystemet også skylles med vann.

Varighet: ca. 2 minutter

1. Trykk på /i-tasten for å åpne menyen.
2. Velg "Skylling av melkesystem" med dreieknappen.
3. Trykk på dreieknappen for å starte programmet.
4. Tøm melkebeholderen, rengjør den og koble den til igjen.
5. Sett et tomt glass under utløpssystemet og bekreft.
Programmet kjører.
6. Tøm melkebeholderen, rengjør den og koble den til igjen.
7. Tøm glasset.
Programmet er avsluttet. Apparatet er driftsklart igjen.
8. Trykk på /i-tasten for å gå ut av programmet.

Melkesystemet må i tillegg rengjøres grundig manuelt i regelmessige intervaller. → "Rengjøring av melkesystemet" på side 59

Avkalkning

Varighet: ca. 21 minutter

Linjen i displayet under viser hvor lenge det er (i minutter) f.eks. til vannbeholderen på skylles og det må etterfylles vann.

1. Trykk på /i-tasten for å åpne menyen.
2. Velg "Avkalkning" med dreieknappen.
3. Trykk på dreieknappen for å starte programmet.

Anvisningene i displayet leder deg gjennom programmet.

4. Tøm dryppskålen og sett den inn igjen.
5. Tøm melkebeholderen, rengjør den og koble den til igjen.
6. Fjern vannfilteret (hvis montert) og bekreft.
7. Fyll den tomme vannbeholderen med lunkent vann opp til "0,5 l"-merket. Løs opp 1 avkalkingstablett i vannet.
8. Sett en beholder med min. 1,0 l kapasitet under utløpssystemet, og bekreft.
9. Trykk på dreieknappen.
Programmet kjører.
Varighet: ca. 19 minutter
Info: Dersom det er for lite avkalkingsoppløsning i vannbeholderen, vises en melding om dette. Fyll vann uten kullsyre og bekreft.
10. Skyll ut av vannbeholderen og sett inn vannfilteret igjen (hvis det er tatt ut).
11. Fyll rent vann uten kullsyre opp til "max"-merket og sett inn vannbeholderen igjen.
Programmet kjører.
Varighet: ca. 2 minutter
12. Tøm beholderen og bekreft.
13. Tøm dryppskålen og sett den inn igjen.
14. Tøm melkebeholderen, rengjør den og koble den til igjen.
Programmet er avsluttet. Apparatet er driftsklart igjen.
15. Trykk på /i-tasten for å gå ut av programmet.

Rengjøring

Varighet: ca. 6 minutter

1. Trykk på /i-tasten for å åpne menyen.
2. Velg "Rengjøring" med dreieknappen.
3. Trykk på dreieknappen for å starte programmet.

Anvisningene i displayet leder deg gjennom programmet.

4. Tøm dryppskålen og sett den inn igjen.
5. Åpne pulverrommet, legg inn en rengjøringstablett, lukk pulverrommet og bekreft.
6. Sett en beholder med min. 1,0 l kapasitet under utløpssystemet, og bekreft.

Programmet kjører.

Varighet: ca. 5 minutter

7. Tøm beholderen og bekreft. Programmet er avsluttet. Apparatet er driftsklart igjen.
8. Trykk på /i-tasten for å gå ut av programmet.

calc'nClean

Varighet: ca. 26 minutter

calc'nClean kombinerer enkeltfunksjonene "Avkalking" og "Rengjøring". Hvis de to programmene skal utføres like etter hverandre, foreslår apparatet automatisk dette serviceprogrammet.

Linjen i displayet under viser hvor lenge det er (i minutter) f.eks. til vannbeholderen på skylles og det må etterfylles vann.

1. Trykk på /i-tasten for å åpne menyen.
2. Velg "calc'nClean" med dreieknappen.
3. Trykk på dreieknappen for å starte programmet.

Anvisningene i displayet leder deg gjennom programmet.

4. Tøm dryppskålen og sett den inn igjen.
5. Tøm melkebeholderen, rengjør den og koble den til igjen.
6. Åpne pulverrommet, legg inn en rengjøringstablett, lukk pulverrommet og bekreft.
7. Fjern vannfilteret (hvis montert) og bekreft.

8. Fyll den tomme vannbeholderen med lunkent vann opp til "0,5 l"-merket. Løs opp 1 avkalkingstablett i vannet.
9. Sett en beholder med min. 1,0 l kapasitet under utløpssystemet, og bekreft.

Programmet kjører.

Varighet: ca. 19 minutter

Info: Dersom det er for lite avkalkingsoppløsning i vannbeholderen, vises en melding om dette. Fyll vann uten kullsyre og bekreft.

10. Skyll ut av vannbeholderen og sett inn vannfilteret igjen (hvis det er tatt ut).
11. Fyll rent vann uten kullsyre opp til "max"-merket og sett inn vannbeholderen igjen. Programmet kjører. Varighet: ca. 7 minutter
12. Tøm beholderen og bekreft.
13. Tøm dryppskålen og sett den inn igjen.
14. Tøm melkebeholderen, rengjør den og koble den til igjen. Programmet er avsluttet. Apparatet er driftsklart igjen.
15. Trykk på /i-tasten for å gå ut av programmet.

no Hva kan du gjøre ved feil?

Hva kan du gjøre ved feil?

Dersom det oppstår en feil, kan det ofte skyldes bagateller. Før du tar kontakt med kundeservice, kan du forsøke å utbedre feilen selv ved hjelp av tabellen.

Les sikkerhetshenvisningene i begynnelsen av denne håndboken.

Feiltabell

Problem	Årsak	Løsning
Sterkt vekslende kvalitet på kaffe eller melkeskum.	Apparatet har kalkavleiringer.	Avkalk apparatet i henhold til instruksjonene.
Varierende kvalitet på melkeskummet.	Melkeskummets kvalitet avhenger av hvilken type melk eller vegetabilsk drikk som brukes.	Optimaliser resultatet ved å velge passende melk eller vegetabilsk drikk.
Varmt vann kan ikke tilberedes.	Melkesystemet eller opptaket for melkesystemet er tilsmusset.	Rengjør melkesystemet eller opptaket. → "Rengjøring av melkesystemet" på side 59
For lite eller ikke noe melkeskum.	Melkesystemet eller opptaket for melkesystemet er tilsmusset.	Rengjør melkesystemet eller opptaket. → "Rengjøring av melkesystemet" på side 59
	Du bruker melk som ikke er egnet.	Ikke bruk melk som allerede er kott opp. Bruk kald melk med en fettprosent på minst 1,5 %.
	Apparatet har kalkavleiringer.	Avkalk apparatet i henhold til instruksjonene.
Melkesystemet suger ikke opp melk.	Melkesystemet er ikke satt sammen på riktig måte.	Sett sammen alle delene på riktig måte. → Bilde 3
	Feil rekkefølge ved tilkobling av melkebeholder og melkesystem.	Koble melkesystemet først til utløpsystemet og deretter til melkebeholderen.
Melken/drikker med melk er for kalde.	Melken som brukes er for kald.	Bruk lunken melk.
Den personlig innstilte fyllmengden oppnås ikke, kaffen kommer ut bare i dråper, eller det kommer ikke mer kaffe	Malingsgraden er for fin. Kaffepulveret er for finmalt.	Bruk grovere malingsgrad. Bruk et grovere kaffepulver.
	Apparatet har store kalkavleiringer.	Avkalk apparatet i henhold til instruksjonene.
	Det er luft i vannfilteret.	Legg vannfilteret i vann, helt til det ikke lenger kommer ut luftbobler. Sett inn filteret igjen.

Problem	Årsak	Løsning
Det strømmer bare vann, ikke kaffe.	Det mangler kaffebønner i beholderen.	Fyll på kaffebønner Merk: Apparatet stiller seg inn på kaffebønnene ved de neste tilberedningene.
	Kaffesjakten i bryggeenheten er tett.	Rens bryggeenheten. → <i>"Rengjøring av bryggeenhet" på side 60</i>
Apparatet reagerer ikke lenger.	Feil i apparatet.	Hold on/off-tasten inne i 10 sekunder.
Kvernen starter ikke.	Apparatet er for varmt.	Koble apparatet fra nettet og la det avkjøles i 1 time.
Kaffen får ikke noe skumlag ("Crema").	Du bruker en uegnet kaffesort.	Bruk en kaffetype med en større andel Robusta-bønner.
	Kaffebønnene er ikke nybrente.	Bruk ferske bønner.
	Malingsgraden er ikke tilpasset til kaffebønnene.	Still inn en finere malingsgrad.
Kaffen er for "sur".	Malingsgraden er stilt inn for grovt, eller det ferdigmalte kaffepulveret som benyttes, er for grovmalt.	Still inn malingsgraden på finere maling, eller bruk ferdig malt kaffe som er finere malt.
	Du bruker en uegnet kaffesort.	Bruk en mørkere brent kaffesort.
Kaffen er for "bitter".	Malingsgraden er innstilt på finmaling, eller den ferdigmalte kaffen er for finmalt.	Sett malingsgraden på grovere maling eller bruk ferdig malt kaffe som er grovere malt.
	Du bruker en uegnet kaffesort.	Skift til en annen kaffesort.
Kaffen smaker brent.	For høy traktetemperatur.	Reduser temperaturen. → <i>"Tilpasse drikkeinnstillinger" på side 50</i>
	Malingsgraden er innstilt på finmaling, eller den ferdigmalte kaffen er for finmalt.	Sett malingsgraden på grovere maling, eller bruk ferdig malt kaffe som er grovere malt.
	Du bruker en uegnet kaffesort.	Skift til en annen kaffesort.
Apparatet avgir ikke drikk.	Det er luft i vannfilteret.	Legg vannfilteret i vann, helt til det ikke lenger kommer ut luftbobler. Sett inn filteret igjen.
	Rester av avkalkingsmiddel blokkerer vanntanken.	Ta ut vanntanken og rengjør den grundig. Løs opp avkalkingsmiddel i lun- kent vann.
Vannfilteret holder ikke i vann- beholderen.	Vannfilteret er ikke festet på riktig måte.	Luft ut vannfilteret og sett det rett ned i koblingen mot vannbeholderen og trykk det på plass.
Kaffegruten er ikke fast og for våt.	Malingsgraden er enten for fin eller for grov eller det brukes for lite kaffepulver.	Still inn malingsgraden grovere eller finere, eller bruk 2 strøkne måleskjeer med malt kaffe.
Det drypper vann inne i bunnen av apparatet når dryppskålen er fjernet.	Dryppskålen er tatt ut for tidlig.	Vent i noen sekunder etter at den siste drikken er ferdig, før du tar ut dryppskålen.

no Hva kan du gjøre ved feil?

Problem	Årsak	Løsning
Dryppskålen kan ikke tas ut.	Kaffegrutbeholderen er svært full. Kaffegrutavstrykeren henger.	Rengjør bryggeenheten innvendig. → "Rengjøre apparatet" på side 59 Sett inn kaffegrutavstrykeren på riktig måte.
Utløpssystemet kan ikke monteres eller demonteres.	Feil rekkefølge	Koble først til utløpssystemet (med melkesystem) og deretter melkebeholderen. Ved demontering må først melkebeholderen tas ut, og deretter utløpssystemet.
Displayet viser "Fyll bønnebeholderen". Til tross for full bønnebeholder [14], eller kvernen maler ikke kaffebønner.	Kaffebønnene faller ikke ned i kvernen (bønnene er for glatte/oljete).	Bank lett på bønnebeholderen. Det kan hende at du må skifte kaffesort. Når kaffebønnebeholderen er tom, må du tørke den ren med en tørr klut.
Displayvisning: "Tøm dryppeskålene" selv om dryppeskålen er tom - hva må gjøres?	Når apparatet er slått av, registreres ikke tømningen.	Ta ut dryppskålen og sett den inn igjen når apparatet er slått på.
	Dryppskålen er tilsmusset.	Rengjør dryppskålen grundig.
Displayvisning "Fyll på vann uten kullsyre" eller "Fjern filteret"	Vanntanken er satt inn feil.	Sett inn vanntanken riktig.
	Kullsyreholdig vann i vanntanken.	Fyll vanntanken med friskt vann fra springen.
	Flottøren i vanntanken henger fast.	Ta ut vanntanken og rengjør den grundig.
	Det nye vannfilteret er ikke skylt i henhold til instruksjonen.	Skyll vannfilteret i henhold til instruksjonen og ta det i bruk.
	Det er luft i vannfilteret.	Legg vannfilteret i vann, helt til det ikke lenger kommer ut luftbobler. Sett inn filteret igjen.
	Vannfilteret er gammelt.	Sett inn et nytt vannfilter.
Det indikeres svært ofte at avkalking er nødvendig.	Vannet inneholder for mye kalk.	Kontroller om korrekt vannhardhet er innstilt i menyen. Sett inn vannfilteret og still det inn i henhold til instruksjonen. → "Start programmet "Vannfilter" eller "Frostbeskyttelse" på side 57
Displayet viser "Rens bryggeenheten".	Tilsmusset bryggeenhet.	Rens bryggeenheten.
	For mye malt kaffe i bryggeenheten.	Rens bryggeenheten. Fyll maks. 2 strøkne måleskjeer med malt kaffe.
	Mekanismen i bryggeenheten går tregt.	Rens bryggeenheten. → "Pleie og daglig rengjøring" på side 58

Ta kontakt med vår kundeservice dersom du ikke kan løse problemene!
Telefonnumrene står på de siste sidene i veiledningen



Kundeservice

Tekniske data

Elektrisk tilkobling (spenning – frekvens)	220–240 V ~, 50 / 60 Hz
Tilkoblingsverdi	1500 W
Maksimalt pumpetrykk, statisk	19 bar
Maksimal kapasitet, vanntank (uten filter)	2,3 l
Bønnebeholderens maksimale kapasitet	290 g
Strømkabelens lengde	1000 mm
Mål (H x B x D)	392 x 299 x 470 mm
Vekt, tom	10–12 kg
Type kaffekvern	Keramisk

E-nummer og FD-nummer

Ved kontakt med kundeservice må du oppgi produktnummer (E-nr.) og produksjonsnummer (FD-nr.), slik at vi kan bistå deg best mulig. Numrene finner du på typeskiltet . (→ Bilde [2](#))

For at du skal slippe å bruke tid på å lete når du trenger det, bør du notere opplysningene om apparatet og telefonnummeret til kundeservice med en gang.

E-nr.**FD-nr.****Kundeservice** 

Kontaktdataene til kundeservice i alle land finner du på de siste sidene i denne veiledningen.

Garanti

For dette apparatet gjelder de garantibetingelser som er oppgitt av vår representant i de respektive land. Detaljer om disse garantibetingelsene får du ved å henvende deg til elektrohandelen der du har kjøpt apparatet. Ved krav i forbindelse med garantiytelser, er det i alle fall nødvendig å legge fram kvittering for kjøpet av apparatet.

Det tas forbehold om endringer.

Innehållsförteckning

	Bestämmelser för användningen	69		Menyinställningar	86
	Viktiga säkerhetsanvisningar!	69		Ändra inställningar	86
	Återvinning	71		Daglig skötsel och rengöring	89
	Spara energi	71		Rengöringsmedel	89
	Återvinning	71		Rengöra enheten	90
	Lär dig enheten	72		Rengöra mjölksystemet	90
	Leveransomfång	72		Rengöra bryggenheten	91
	Montering och produktöversikt	72		Serviceprogram	92
	Kontroller	73		Spola mjölksystem	93
	Tillbehör	74		Avkalkning	93
	Före första användning	75		Rengöring	94
	Uppställning och anslutning	75		Calc'nClean	94
	Komma igång med maskinen	75		Hur åtgärda fel?	95
	Använda maskinen	77		Service	98
	Välja dryck	77		Tekniska data	98
	Brygga på färskmalet kaffe	78		E- och FD-nummer	98
	Brygga på färdigmalt kaffe	78		Garantivillkor	98
	Tillreda drycker med mjölk	79			
	Tappa upp hett vatten	80			
	Justera dryckesinställningar	81			
	Ställa in malningsgrad	83			
	Koppvärmare	83			
	Personlig anpassning	84			
	Skapa användarprofil	84			
	Ändra eller radera användarprofil	84			
	Spara egna drycker	85			
	Barnspärr	85			
	Aktivera barnsäkring	85			
	Stäng av barnsäkring	85			



Bestämmelser för användningen

Kontrollera enheten efter uppackning. Anslut inte enheten om den har transportskador.

Apparaten är bara avsedd att användas i privata hushåll och hemmiljö.

Apparaten får endast användas inomhus vid rumstemperatur och ej över 2000 m över havsytan.



Viktiga säkerhetsanvisningar!

Läs och följ bruksanvisningen. Spara den på en säker plats. Skicka med bruksanvisningen vid ägarbyte.

Denna produkt får användas av barn från 8 år och äldre och av personer med begränsad fysisk, sensorisk eller mental förmåga eller brist på erfarenhet och/eller kunskap såvida detta sker under uppsikt eller om de undervisats i hur man säkert använder produkten och förstått riskerna med användningen. Håll barn under 8 år borta från apparaten och elsladden och låt dem inte använda apparaten. Låt inte barn leka med apparaten. Rengöring och användar-underhåll får inte utföras av barn, såvida de inte är 8 år eller äldre och står under överinseende av vuxen.

Varning

Risk för elektrisk stöt!!

- Apparatens får bara anslutas till ett växelströmsnät via ett jordat eluttag som är installerat enligt gällande bestämmelser. Förvissa dig om att skyddsledarsystemet i husets elinstallation är installerat enligt föreskrifterna.
- Anslut och använd bara enheten enligt typskylten. Om elkabeln till apparaten skadas måste den bytas ut av kundservice.
- Använd bara om anslutning och enhet är hela. Dra ur kontakten eller slå av strömmen direkt vid fel.
- Reparationer på apparaten får endast utföras av service. Detta för att undvika olyckor.
- Doppa aldrig enheten eller sladden i vatten.
- Apparatens stickkontakt får inte komma i kontakt med vätskor.
- Följ de speciella rengöringsföreskrifterna i bruksanvisningen.

Varning

Fara för magnetpåverkan!!

Enheten innehåller permanentmagneter som kan påverka elektroniska implantat som t.ex. pacemaker och insulinpumpar. Personer med elektroniska implantat bör hålla minst 10 cm avstånd till apparaten. Vid isärtagning gäller samma regel för följande delar: mjölkbehållare, mjölksystem, vattentank och bryggenhet.

Varning

Kvävningsrisk!!

Låt inte barn leka med förpackningsmaterialet. Förvara smådelar säkert, barn kan svälja dem.

Varning

Risk för brännskador!!

- Mjölkskummaren blir väldigt varm. Låt den svalna innan du tar på den efter användning.
- Ytor, t.ex. på koppvärmaren, kan vara mycket heta en tid efter användningen.
- Nyttilagade drycker kan vara mycket heta. Låt dem svalna något om det behövs.

⚠ Varning**Risk för personskador!**

- Fel användning av enheten kan medföra skador.
- Ta inte med händerna i kvarnen.

⚠ Varning**Brandrisk!!**

- Apparaten blir varm.
- Använd aldrig apparaten i ett skåp.

♻ Återvinning**Spara energi**

- Stäng av maskinen om den inte ska användas.
- Ställ in intervallet för automatisk avstängning på det minsta värdet.
- Avbryt helst inte kaffe- eller mjölktilagning. Avbrott i förtid leder till ökad energiförbrukning och att droppskålen fylls snabbare.
- Avkalka maskinen regelbundet för att undvika kalkavlagringarna. Kalkrester leder till en högre energiförbrukning.

♻ Återvinning

Släng förpackningen i återvinningen.



Denna enhet är märkt i enlighet med det europeiska direktivet 2012/19/EU om avfall som utgörs av eller innehåller elektroniska produkter (waste electrical and electronic equipment - WEEE). Direktivet anger ramarna för inom EU giltigt återtagande och korrekt återvinning av uttjänta enheter.

Fråga i den affär där du köpt vågen var du kan lämna gamla produkter.

Lär dig enheten

I det här kapitlet får du en överblick över leveransinnehållet, hur din maskin är konstruerad och dess beståndsdelar. Dessutom kan du läsa om hur kontrollpanelen fungerar.

Anvisning: Det kan förekomma avvikelser i färg och specifikation beroende på typen av enhet.

Om användningen av denna bruksanvisning

Omslagssidorna till denna bruksanvisning kan vikas ut. Illustrationerna är försedda med nummer, vilka används som referens i bruksanvisningen. Exempel: → figur **1**

Leveransomfång

→ Figur **1**

- A Helautomatisk kaffemaskin
- B Mjölkbhållare (behållare, lock, rör, anslutningsslang)
- C Bruksanvisning
- D** Vattenfilter
- E Måttsked
- F Testremsa vattenhårdhet







Den position som är märkt med ** är belagd bara på vissa apparater.

Montering och produktöversikt

→ Figur **2**

- 1 Display
- 2 Manöverfält
- 3 Vred/start stopp (Navigering genom att vrida och trycka)
- 4 Utloppssystem (kaffe, mjölk, hett vatten), höjdjusterbart
- 5 Mjölkbhållare (behållare, lock, rör, anslutningsslang)
- 6 Droppskål kaffesumpbehållare, dropplåt)
- 7 Maskinhölje
- 8 Vattentank
- 9 Typskylt
- 10 Infällt grepp på vattentanken
- 11 Koppvärmare
- 12 Lysdiod koppvärmare
- 13 Pulverfack (kaffepulver/rengöringstablett)
- 14 Bönbehållare
- 15 Vred för inställning av malningsgrad
- 16 Aromabevarande lock

Kontroller

Knapp	Betydelse
on/off	<p>Starta och stänga av enheten Apparaten spoljar automatiskt när den sätts på och stängs av. Maskinen sköljer inte om:</p> <ul style="list-style-type: none"> ■ den fortfarande är varm när den startas. ■ inget kaffe hann bryggas innan den stängdes av. <p>Maskinen är driftklar när symbolerna för dryckesurval visas på displayen och knappen on/off lyser.</p>
	<p>Personlig anpassning Apparaten har möjligheten att spara och visa personliga inställningar för kaffedrycker. → "Personlig anpassning" på sidan 84</p>
	<p>Kaffestyrka Justera kaffestyrkan. → "Justera dryckesinställningar" på sidan 81</p>
milk	<p>Kort tryck: Inställning för dryckens mjölkandel i % Som dryck eller ingrediens i speciella drycker. → "Justera dryckesinställningar" på sidan 81 Håll intryckt i minst 4 sekunder: Barnsäkring → "Barnspärr" på sidan 85</p>
ml	<p>Dryckesmängd i milliliter. → "Justera dryckesinställningar" på sidan 81</p>
	<p>2 Drycker Att tillreda två drycker samtidigt. Ställ två koppar bredvid varandra under kaffemunstycket. → "Justera dryckesinställningar" på sidan 81</p>
	<p>Menyinställningar/Serviceprogram Tryck kortvarigt på /i för att hämta menyn Inställningar, Koppvärmare, Serviceprogram, Vattenfilter och Frysskydd. Tryck en gång till kortvarigt på /i för att gå tillbaka till dryckvalet. Efter cirka 10 sekunder utan åtgärd går maskinen automatiskt tillbaka till dryckvalet.</p>
	<p>Navigationssknappar För att navigera i displayen. I läget "Barista" har navigeringsknapparna fler funktioner. I den här inställningen kan t.ex. ytterligare dryckesändringar göras. → "Justera dryckesinställningar" på sidan 81</p>

Display

På displayen  visas valda drycker, inställningar och inställningsmöjligheter, liksom även meddelanden om driftsstatus.

I displayen visas extra information. Den försvinner igen efter en kort tid eller efter att den har bekräftats med en knapptryckning.

I displayen står även instruktioner som man ska följa. De enskilda stegen beskrivs i displayen. Om den nödvändiga åtgärden har genomförts, t.ex. "Fyll vattentank", försvinner meddelandet.

Vred

Vredet  har olika funktioner.

- Vridning: Navigera i displayen och ändra inställningar.
- Tryckning: Starta tillredning av dryck eller köra serviceprogram, bekräfta menyval.
- Om vredet trycks ned under dryckestillredningen avslutas proceduren i förtid.

Tillbehör

Följande tillbehör finns att köpa i handeln och via kundtjänsten:

Tillbehör	Beställningsnummer	
	Handel	Kundtjänst
Rengöringstabletter	TZ80001A	00312097
	TZ80001B	00312098
Avkalkningstabletter	TZ80002A	00312094
	TZ80002B	00312095
Vattenfilter	TZ70003	00575491
Skötselset	TZ80004A	00312105
	TZ80004B	00312106
Adapter för mjölk-kartong	TZ90008	00577862

Kontaktinformation till kundservice i alla länder hittar du på sista sidan i denna bruksanvisning.



Före första användning

I det här kapitlet kan du läsa om hur du kommer igång med din apparat. Du måste göra ett par inställningar innan du kan använda den.

Anvisning: Använd bara maskinen i frostfria utrymmen. Har maskinen blivit transporterad eller varit förvarad i temperaturer under 0°C, vänta minst 3 timmar innan du använder den.

Uppställning och anslutning

1. Ta bort befintliga skyddsfolier.
2. Placera maskinen på en jämn och vattentålig yta som är tillräcklig stabil för vikten.
3. Anslut maskinen med stickkontakten till ett jordat eluttag som installerats enligt rådande bestämmelser.

Komma igång med maskinen

Välja språk

Anvisningar

- Språkvalet visas automatiskt första gången maskinen startas.
 - Du kan när som helst byta språk.
→ *"Menyinställningar"* på sidan 86
1. Slå på enheten med on/off. På displayen visas det förinställda språket.
 2. Välj det språk du vill ha med vredet.
 3. Bekräfta med höger navigeringsknapp. Inställningen är sparad.

Ställa in vattenhårdhet

Det är viktigt att ställa in vattenhårdheten rätt så att apparaten i god tid visar när du måste avkalka den. Den förinställda vattenhårdheten är steg 4.

Den lokala vattenleverantören kan ge upplysning om vattenhårdheten där du bor. Du kan också bestämma hårdheten med den medföljande testremsan.

Om det finns ett vattenavhårdningssystem i ditt hus ställer du in funktionen "Avhårdningssystem".

Tabellen visar hur stegen motsvarar de olika vattenhårdhetsgraderna.

Steg	Vattenhårdhetsgrad	
	Tysk (°dH)	Fransk (°fH)
1	1-7	1-13
2	8-14	14-25
3	15-21	26-38
4	22-30	39-54

Du kan när som helst ändra vattenhårdheten i efterhand.

→ *"Menyinställningar"* på sidan 86

1. Doppa den medföljande testremsan kortvarigt i kallt kranvatten, låt den droppa av och avläs resultatet efter en minut.
2. Ställ in den avlästa vattenhårdheten med vredet.
3. Bekräfta med den högra navigeringsknappen. Inställningen har sparats.

Vill du sätta in ett vattenfilter

- Om du vill sätta in ett vattenfilter nu bekräftar du "ja" med den högra navigeringsknappen.
- Om du vill sätta in ett vattenfilter senare väljer du "nej" med den vänstra navigeringsknappen.

Anvisning: Om du väljer "ja" ber vi dig att läsa den utförliga beskrivningen i kapitlet "Starta programmet 'Vattenfilter' eller 'Frostskydd'" från och med punkten "Insättning eller byte av vattenfilter".

Påminnelsen att fylla på bönbehållaren tänds kortvarigt.

Bekräfta med den högra navigeringsknappen eller vänta några sekunder.

Påminnelsen att fylla vattentanken tänds. Fyll vattentanken.

Fylla bönbehållaren

Med den här maskinen kan du tillreda kaffedrycker av kaffeböner eller av kaffepulver (inte snabbkaffepulver).

1. Öppna locket [16] till bönbehållaren [14].
2. Fyll på böner.
3. Stäng locket igen.

Anvisningar

- Glaserade, karamelliserade kaffeböner eller böner med andra sockertillsatser sätter igen bryggaren. Använd bara rena espresso- eller maskinbönblandningar.
- Använd aldrig råkaffeböner.
- Kaffebönorna mals färska till varje bryggning.
- Förvara kaffebönorna svalt i en väl tillsluten burk så bevarar du kvaliteten optimalt.
- Du kan förvara kaffebönorna flera dagar i bönbehållaren utan att de förlorar sin arom. Fyll alltid på kaffepulvret strax innan du tillagar drycken. → "Brygga på färdigmalt kaffe" på sidan 78

Fylla på vattentanken

Viktigt: Fyll på nytt, kallt vatten utan kolsyra i vattentanken varje dag. Kontrollera att vattentanken är tillräckligt fylld före användning.

1. Fatta det infällda handtaget [10] på sidan av vattentanken [8] och luta vattentanken något åt sidan.
2. Lyft ut vattentanken i handtaget och skölj ur den.
3. Fyll vattentanken med vatten upp till markeringen "max".
4. Sätt tillbaka vattentanken i hållaren och fäll tillbaka den till utgångsläget. Märkeslogotypen tänds på displayen. Apparaten värms upp och sköljer, litet vatten rinner ut från utloppet. Apparaten är klar för användning när dryckssymbolerna och knappen on/off tänds på displayen.

Anvisningar

- När du använder apparaten första gången, efter att ett serviceprogram har genomförts eller om apparaten inte har använts under en längre tid, har den första drycken ännu inte fått full arom och bör inte drickas.
- Efter att du har tagit apparaten i drift måste du först brygga några koppar innan du får en riktigt finporig och fast "Crema" vid varje bryggning.
- Vid längre användning är det normalt att vattendroppar bildas vid ventilationsöppningarna.



Använda maskinen

I det här kapitlet kan du läsa om hur du gör iordning maskinen för att göra drycker och hur du tillreder varma drycker. Här hittar du information om dryckinställningar och hur malningsgraden justeras.

Välja dryck

- Välj önskad dryck med vredet.
- Displayen visar drycksbeteckningen och de för tillfället inställda värdena (t.ex. kaffestycka eller koppstorlek).
- Den valda drycken kan tillagas med de förinställda värdena eller först anpassas efter din egen smak.
→ "*Justera dryckesinställningar*" på sidan 81 → "*Menyinställningar*" på sidan 86
- Om ingen åtgärd har utförts på apparaten under cirka 5 sekunder lämnar den inställningsläget. De gjorda inställningarna sparas automatiskt.

Välj mellan följande drycker:

Ristretto



Espresso Doppio



Espresso



Espresso Macchiato



Café Crème



Kaffe XL



Cappuccino



Latte Macchiato



Kaffe med mjölk



Flat White



Café Cortado



Americano



	Mjölkskum
	Varm mjölk
	Hett vatten
	Kannfunktion (finns inte på alla apparatvari- anter)

Anvisning: Vid vissa inställningar tillagas kaffet i två, eller för Kaffe XL i tre, steg (arominställning). Vänta tills förloppet har avslutats helt.

Tips: Förvärm koppar, framför allt små tjockväggiga espressokoppar, genom att ställa dem på koppvärmaren.
→ "Koppvärmare" på sidan 83

Brygga på färskmalet kaffe

Du väljer mellan Ristretto, Espresso Doppio, Espresso, Café Crème, Kaffe XL och Americano. Hur du tillagar kaffedrycker med mjölk beskrivs i ett separat kapitel. → "Tillreda drycker med mjölk" på sidan 79

Maskinen är påslagen. Vattentanken bönbehållaren är fyllda.

1. Ställ en kopp under munstyckena.
2. Välj den dryck du vill ha med vredet. På displayen visas dryckesbeteckningen och de aktuellt inställda värdena.





3. Om du vill ändra inställningarna för den valda drycken.
→ "Justera dryckesinställningar" på sidan 81 → "Menyinställningar" på sidan 86
4. Tryck på vredet för att starta bryggningen.
Kaffet bryggs och rinner ner i koppen.

Anvisning: Tryck på vredet igen för att stoppa bryggningen i förtid.

Brygga på färdigmalt kaffe

Det går även använda den här maskinen med färdigmalet kaffe. Använd då inte snabbkaffepulver. Hur du tillreder kaffedrycker med mjölk beskrivs i ett separat kapitel.
→ "Tillreda drycker med mjölk" på sidan 79

Maskinen är påslagen. Vattentanken är fylld.

1. Ställ en kopp under munstyckena.
2. Välj den dryck du vill ha med vredet.
3. Tryck på .
4. Sätt vredet på "Malet kaffe" för att brygga med pulver.
5. Tryck på .
6. Ta av det arombevarande locket  på bönbehållaren  och öppna pulverfacket .
7. Lägg i kaffepulver men tryck inte ihop det. Fyll på maximalt 2 strukna måttskedar kaffe.

Obs!

Fyll inte på med kaffebönor eller snabbkaffe i pulverfacket.

8. Stäng pulverfacket och locket.
På displayen visas dryckesbeteckningen och de aktuellt inställda värdena.
9. Om du vill ändra inställningarna för den valda drycken.
→ "Justera dryckesinställningar" på sidan 81 → "Menyinställningar" på sidan 86
10. Tryck på vredet för att starta bryggningen.
Kaffet bryggs och rinner ner i koppen.

Anvisningar

- Skaffa undan pulverrester i pulvertrumman med en mjuk pensel till trumman.
- Tryck på vredet igen för att stoppa bryggningen i förtid.
- Upprepa förloppet för ytterligare en dryck med malet kaffe.
- Vid tillagning med malt kaffe är aromaDouble Shot-funktionen inte tillgänglig.

Tillreda drycker med mjölk

Apparaten har ett integrerat mjölksystem. Med mjölksystemet kan du tillaga kaffedrycker med mjölk, eller mjölkskum och varm mjölk. Du kan välja mellan Espresso Macchiato, Cappuccino, Latte Macchiato, kaffe med mjölk, Cafe Cortado och Flat White.

Tips: Du kan också använda vegetabiliska drycker istället för mjölk, t.ex. av soja.

Anvisningar

- Vid tillagning med mjölk kan vislande ljud höras. Ljuden har tekniska orsaker och är normala.
- Mjölkrester som har torkat in är svåra att ta bort, var därför alltid noga med rengöringen.
→ *"Rengöra mjölksystemet" på sidan 90*
- Mjölkskummets kvalitet beror på vilket slag av mjölk eller vegetabilisk dryck som används.

Varning

Risk för brännskador!!

Mjölksystemet blir mycket hett. Låt den svalna innan du tar på den efter användning.

Använd mjölkbehållare

Mjölkbehållaren  är specialutvecklad för att användas i kombination med denna kaffemaskin. Den är endast avsedd för användning inom hushåll och för förvaring av mjölk i kylskåpet.

Viktigt: Mjölkbehållaren går bara att ansluta om mjölksystemet har monterats med adapter och slang i utloppssystemet. (→ Figur )

1. Tryck på markeringen för att ta av locket. (→ Figur )
2. Häll i mjölk.
3. Tryck på mjölkbehållarens lock tills det klickar fast.
4. Anslut mjölkbehållaren till vänster om maskinen. Mjölkbehållaren måste klicka på plats.

Tips: Om mjölkbehållaren blir tom under en servering kan du fylla på den och ansluta den på nytt. Serveringen fortsätter automatiskt.

Kaffedrycker med mjölk

Maskinen är påslagen. Vattentanken bönbehållaren är fyllda. Den mjölkfyllda mjölkbehållaren är ansluten.

1. Ställ en kopp eller ett glas under munstyckena.
2. Välj den dryck du vill ha med vredet. På displayen visas dryckesbeteckningen och de aktuellt inställda värdena.
3. Om du vill ändra inställningarna för den valda drycken.
→ *"Justera dryckesinställningar" på sidan 81* → *"Menyinställningar" på sidan 86*
4. Tryck på vredet för att starta bryggningen.

Först hålls mjölk i koppen eller glaset. Därefter bryggs kaffet och rinner ned i koppen eller glaset. För Cappuccino eller Espresso Macchiato kan ordningsföljden ändras.
→ *"Menyinställningar" på sidan 86*

Anvisning: Genom att trycka en gång på vredet kan mjölk- eller kaffe-bryggningen stoppas i förtid. Trycket du på vredet två gånger avbryter hela dryckesbryggningen.

Mjölkskum eller varm mjölk

Maskinen är påslagen. Vattentanken är fylld.

Den mjölkfyllda mjölkbehållaren är ansluten.

1. Ställ en kopp eller ett glas under munstyckena.
2. Välj "Mjölkskum" eller "Varm mjölk" med vredet.

På displayen visas dryckesbeteckningen och de aktuellt inställda värdena.

3. Om du vill ändra inställningarna för den valda drycken.
→ *"Justera dryckesinställningar"* på sidan 81 → *"Menyinställningar"* på sidan 86
4. Tryck på vredet för att starta bryggningen.

Mjölkskum eller varm mjölk rinner ner i koppen eller glaset.

Anvisning: Tryck på vredet igen för att stoppa bryggningen i förtid.

Tappa upp hett vatten

Anvisning: Rengör mjölksystemet och ta bort mjölkbehållaren före bryggning av hett vatten. Om mjölksystemet inte är rengjort kan det vatten som rinner ut innehålla små mängder mjölk.
→ *"Rengöra mjölksystemet"* på sidan 90

Varning

Risk för brännskador!!

Munstyckena blir mycket varma. Munstyckena måste få tid att svalna innan du berör dem efter bryggning.



Maskinen är påslagen. Vattentanken är fylld.

1. Ställ en kopp under munstyckena.
 2. Ta bort mjölkbehållaren om den är ansluten.
 3. Välj "Hett vatten" med vredet.
 4. Om du vill ändra inställningarna för den valda drycken.
→ *"Justera dryckesinställningar"* på sidan 81 → *"Menyinställningar"* på sidan 86
 5. Tryck på vredet för att starta bryggningen.
- Hett vatten rinner ner i koppen.

Anvisning: Tryck på vredet igen för att stoppa bryggningen i förtid.

Justera dryckesinställningar

När du har valt en dryck kan du allt efter drycken anpassa olika värden. Använd då följande knappar samt vredet:

Knapp	Funktion	Val
	Kaffestyrka, val av pulverkaffe	<ul style="list-style-type: none"> ■ mycket mild * ■ mild ■ mild +* ■ normal ■ normal +* ■ starkt ■ starkt +* ■ mycket starkt ■ mycket starkt +* ■ extra starkt
		<ul style="list-style-type: none"> ■ aromaDouble Shot starkt ■ aromaDouble Shot starkt + ■ aromaDouble Shot starkt ++* ■ Triple Shot starkt * ■ Triple Shot starkt +* ■ Malet kaffe
milk	Blandningsförhållande mjölk/kaffe	Inställning av mjölkandel i % (bara för kaffedrycker med mjölk)
ml	Koppstorlek	Justering av volymen i millilitersteg. Finns inte för Ristretto.
	Två koppar på en gång	Ställ två koppar under utloppet.
Navigatoringsknapp vänster	Vattentemperatur*	t.ex. för tedrycker: <ul style="list-style-type: none"> ■ > 60 °C (speciell tetillagning) ■ > 70 °C (vitt te)
		<ul style="list-style-type: none"> ■ > 80 °C (grönt te) ■ > 85 °C (rooiboste) ■ > 90 °C (svart te) ■ > 97 °C (fruktte)
Navigatoringsknapp höger	aromaIntense*	<ul style="list-style-type: none"> ■ normalt ■ intensivt
		■ intensivt +

Val som är märkta med * kan bara ställas in för vissa drycker eller i "Baristaläge".

sv Använda maskinen



Förinställningen från fabriken är läget "Barista". Därigenom går det att ställa in ytterligare värden med navigeringsknapparna. "Barista"-läget kan även stängas av.

→ "*Menyställningar*" på sidan 86

Fabriksinställningarna är markerade med orange i displayen. De valda inställningar är bakgrundsbelysta.

Justera kaffets styrka eller välja pulverkaffe

En kaffedryck är vald.

1. Tryck på .
2. Använd vredet för att ställa in kaffets styrka, eller välj pulverkaffe.
3. Tryck på vredet eller tryck på  för att bekräfta.

Arominställning

Ju längre kaffet bryggs, desto mer bitterämnen och oönskade aromer frigörs. Det påverkar hur kaffet smakar och hur kroppen reagerar på det. För extra starkt kaffe har maskinen därför speciella arominställningar, DoubleShot och TripleShot. Alt efter inställningen mals efter hälften eller en tredjedel av den tillagade mängden nytt kaffepulver och bryggs, så att bara de välsmakande och hälsosamma aromämnena frigörs.

Anvisningar

- Arominställningen Double Shot kan väljas till för alla kaffedrycker utom:
 - Drycker med liten mängd kaffe, t.ex. Ristretto
 - Kaffedrycker med mjölk och liten mängd kaffe.
 - Liten mängd kaffe, t.ex. vid inställningen "Kaffe med mjölk" 200 ml med 90 % mjölkandel (10 % kaffeandel)
 - Tillagning med kaffepulver
 - Servering av två koppar
- Arominställningen Triple Shot kan bara väljas till Kaffe XL.
 - Servering av två koppar är inte möjlig

Justera blandningsförhållande mjölk/kaffe

En kaffedryck med mjölk är vald.

1. Tryck på **milk**.
2. Använd vredet för att ställa in mjölkandelen i procent.
Exempel: Vid ett inställt värde på 30 % blir förhållandet 30 % mjölk och 70 % kaffe.
3. Tryck på vredet eller tryck på **milk** för att bekräfta.

Välja koppstorlek

En dryck är vald.

1. Tryck på **ml**. Den förinställda volymen varierar beroende på typ av dryck.
2. Med vredet kan du justera önskad volym i ml-steg.
3. Tryck på vredet eller tryck på **ml** för att bekräfta.

Anvisningar

- För Ristretto går det inte att ändra volymen.
- Den volym som visas kan variera beroende på mjölk kvalitet.



Tillagning av två koppar samtidigt

Du har valt en kaffedryck eller en kaffedryck med mjölk.

1. Tryck på .
2. Ställ två förvärmda koppar till vänster och höger under utloppssystemet.
3. Tryck på vredet för att starta dryckserveringen.

Den valda drycken bryggs och rinner sedan ned i de båda kopporna.

Anvisningar

- Drycken tillagas i två steg (två malningar). Vänta tills förloppet är helt slutfört.
- Vid val  kan inga arominställningar göras.
- Inställningen  kan inte göras för Kaffe XL.

Justera dryckestemperatur

Finns endast i läget "Barista".

→ "Menyinställningar" på sidan 86

En valfri dryck är vald.

1. Ta fram temperaturinställningen med vänster navigeringsknapp.
2. Ställ in den temperatur du vill ha med vredet.
3. Bekräfta genom att trycka på den vänstra navigeringsknappen eller vredet.

Ställa in aromaltense

Finns endast i läget "Barista".

→ "Menyinställningar" på sidan 86

Smakintensiteten på en kaffedryck kan justeras efter eget tycke med inställningen aromaltense. Vid brygning med mjölk har detta val ingen relevans för varm mjölk eller mjölkskum.

En kaffedryck är vald.

1. Ta fram menyn med den högra navigeringsknappen.
2. Använd vredet för att ändra inställningen.
3. Bekräfta genom att trycka på den högra navigeringsknappen eller vredet.

Ställa in malningsgrad

Denna apparat har en inställbar kvarn. Därigenom kan kaffets malningsgrad förändras individuellt.

Varning

Risk för personskador!!

Ta inte med händerna i kvarnen.

Obs!

Du kan skada enheten! Malningsgraden får bara ändras under pågående malning!

Ställ in malningsgraden med vredet  under pågående malning.

- Finare malningsgrad: vrid i moturs riktning. (Figur a)
- Grövre malningsgrad: vrid i medurs riktning. (Figur b)

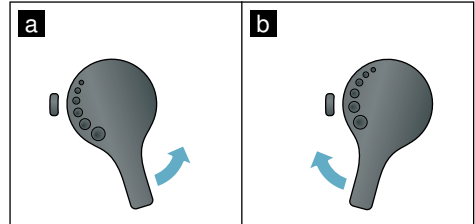



Anvisningar

- Den nya inställningen märks först från och med den andra koppen kaffe.
- Ställ in en finare malningsgrad för mörkrostade bönor och en grövre malningsgrad för mer lättrostade bönor.

Koppvärmare

Obs!

Koppvärmaren blir mycket varm!

Den helautomatiska kaffebryggaren har en koppvärmare . När koppvärmaren är inkopplad lyser LED-symbolen  Koppvärmare.

Tips: Ställ kopparna med botten mot koppvärmaren så att uppvärmningen blir optimal.

Anvisning: Du kan aktivera och avaktivera funktionen i menyn (tryck på /i och vrid vredet åt vänster) eller i "Menyinställningar".

→ "Menyinställningar" på sidan 86

Personlig anpassning

I menyn Personlig anpassning kan användarprofiler skapas. I användarprofilerna kan egna drycker sparas med egna namn.



Skapa användarprofil

1. Tryck på . Menyn visas.
2. Välj en ny profil med vredet.
3. Bekräfta valet genom att trycka på den högra navigeringsknappen. Nu kan du mata in användarnamnet.
4. Välj önskade bokstäver med vredet. Tryck på vredet för att spara bokstaven. Bokstaven sparas.

När du har matat in hela användarnamnet:



5. Tryck på den högra navigeringsknappen för att spara användarnamnet.
6. Välj en bakgrundsbild med vredet.
7. Bekräfta valet genom att trycka på den högra navigeringsknappen.
8. Välj en silhuett med vredet.
9. Bekräfta valet genom att trycka på den högra navigeringsknappen.
10. Välj "Standardläge" eller "Baristaläge" med vredet.
11. Bekräfta valet genom att trycka på den högra navigeringsknappen. Sökrutan för valet visas.
12. Bekräfta profilen genom att trycka en gång till på den högra navigeringsknappen. En bild av användarprofilen visas.
13. Tryck på  för att lämna menyn eller för att därefter direkt spara en individuell dryck för den upplagda användaren.

Lagring av individuella drycker:

1. Tryck på vredet. "Ändra drycker" visas.
2. Lägg upp drycken genom att trycka på den högra navigeringsknappen.
3. Välj önskad dryck med vredet. Du kan ställa in den valda drycken efter dina personliga önskemål. → *"Justera dryckesinställningar" på sidan 81*
4. Tryck på vredet. Du blir uppmanad att bekräfta valet.
5. Bekräfta valet genom att trycka på den högra navigeringsknappen.
6. Tryck på . Inställningarna har nu slutförts.
7. Lämna menyn genom att trycka på . Apparaten är åter klar att användas.



Anvisning: Du kan spara upp till 10 profiler med vardera 10 drycker.

Ändra eller radera användarprofil

1. Tryck på  så att menyn visas.
2. Välj profil med vredet.
3. Tryck på den vänstra navigeringsknappen igen för att radera profilen. - eller - Tryck på den högra navigeringsknappen igen för att ändra inställningarna i profilen. Inställningarna i profilen kan ändras enligt instruktionerna i bruksanvisningen. → *"Skapa användarprofil" på sidan 84*
4. Tryck på . Maskinen är nu åter färdig att användas.

Spara egna drycker

En dryck som nyss har serverats kan sparas direkt med sina individuella inställningar i en ny eller en befintlig profil.

1. Håll knappen  intryckt i minst 5 sekunder.
Om ingen profil ännu har sparats visas direkt en ny profil.
 2. Om profiler redan har sparats, och om den individuella drycken ska sparas i en ny profil, väljer du en ny profil med vredet.
- eller -
Om den individuella drycken ska sparas i en befintlig profil väljer du önskad profil med vredet.
 3. Spara genom att trycka på den högra navigeringsknappen. Om du lägger upp en ny profil matar du in namnet och väljer bakgrundsbild, silhuett och manöverläge. Spara inmatade värden. Om det redan finns en profil väljer du den och sparar drycken.
 4. Tryck på .
- Inställningarna har nu slutförts.
Apparaten är åter klar att användas.
5. Tryck på  för att lämna menyn.

Anvisning: Om du vill lämna menyn automatiskt ställer du under "Användarprofiler" in "Lämna profiler automatiskt". → "Menyinställningar" på sidan 86

Barnspärr

För skydda barn mot skållning och brännskador kan maskinen spärras.

Aktivera barnsäkring

Håll knappen **milk** intryckt i minst 4 sekunder.

På displayen visas "Barnsäkring aktiverad".

Nu är ingen manövrering möjlig längre.

Stäng av barnsäkring

Håll knappen **milk** intryckt i minst 4 sekunder.

På displayen visas "Barnsäkring deaktiverad".

Apparaten kan manövreras som vanligt igen.

Menyinställningar

Menyn används för att ändra inställningar individuellt, hämta information eller starta ett program.

Ändra inställningar

1. Tryck på , vrid vredet åt vänster och välj "Inställningar". Tryck på vredet.
Displayen visar de olika inställningsalternativen.
2. Välj önskad inställning med vredet. Displayen visar den aktuella inställningen i färg.
3. Tryck på navigeringsknappen under "Välj".
4. Ändra inställningen med vredet.

5. Tryck på navigeringsknappen under "Bekräfta".
Inställningen har sparats.
6. Tryck på /i för att lämna menyn. Displayen visar dryckvalet.

Anvisningar

- Om du trycker på navigeringsknappen under "Tillbaka" kommer du tillbaka till den föregående nivån.
- Om du trycker på navigeringsknappen under "Avbryt" avbryts inställningsförloppet.
- Du kan när som helst lämna menyn genom att trycka på /i.
- Om ingen inmatning har gjorts under cirka 2 minuter stängs menyn automatiskt och inställningarna sparas inte.

Följande inställningar finns:

Inställningar	Möjliga inställningar	Beskrivning
Språk	Olika språk	Inställning av det språk som displaytexterna ska visas på.
Vattenhårdhet	<ul style="list-style-type: none"> ■ 1 (mjukt) ■ 2 (medel) ■ 3 (hårt) ■ 4 (mycket hårt) ■ Avhårdningssystem 	<p>Inställning på den lokala vattenhårdheten. Förinställd vattenhårdhet är steg 4 (mycket hårt vatten). Du kan fråga t.ex. den lokala vattenleverantören om vattnets hårdhetsgrad. Det är viktigt att vattenhårdheten blir rätt inställd så att apparaten i god tid visar när du måste avkalka den.</p> <p>Om ditt hus har ett vattenavhårdningssystem ställer du in funktionen "Avhårdningssystem".</p>
Stäng av efter	5 minuter upp till 3 timmar	Inställning av den tid efter vilken apparaten ska stängas av efter den senaste dryckstillagningen. Den förinställda tiden är 30 minuter.
Ljusstyrka display	Nivå 1 till nivå 10 Standardinställning 7	Inställning av displayens ljusstyrka
Välj användarläge	<ul style="list-style-type: none"> ■ Standard ■ Barista 	<p>I inställningen "Barista" kan temperaturen ställas in direkt</p> <ul style="list-style-type: none"> ■ i displayen genom att trycka på vänster navigeringsknapp. ■ genom att trycka på höger navigeringsknapp kan aromintensitet (bryggningshastighet) ställas in i 3 nivåer.

Dryckesinfo	Visning vilken mängd drycker som tillagats sedan idrifttagningen. Av tekniska skäl är räknaren inte "exakt på koppen".	
Fabriksinställning	Återställ enheten till fabriksinställningarna	Återställa alla gjorda inställningar till leveransstatus.
Demoläge	<ul style="list-style-type: none"> ■ på ■ av 	Bara för demovisning. Inställningen "av" måste vara aktiverad för normalbruk. Inställningen är bara tillgänglig de första 3 minuterna efter att apparaten har slagits på.
Dryckinställningar		
Cappuccino ordningsföljd	<ul style="list-style-type: none"> ■ mjölk först ■ kaffe först 	Inställning av om mjölken eller kaffet ska tillagas och serveras först.
Espresso Macchiato ordningsföljd	<ul style="list-style-type: none"> ■ mjölk först ■ kaffe först 	Inställning av om mjölken eller kaffet ska tillagas och serveras först.
Latte Macchiato pause	<ul style="list-style-type: none"> ■ minst ■ 5 s ■ 10 s 	Inställning av pausen mellan mjölk- och kaffeservering.
Espresso- / kaffe-temperatur	<ul style="list-style-type: none"> ■ normal ■ hög ■ max. 	Inställning av temperaturen för kaffedrycker. Inställningen gäller för alla tillagningssätt. Säller bara i "Standardläge". I "Baristaläge" kan inställningen göras direkt via dryckvalet. → "Justera dryckesinställningar" på sidan 81
Användarprofil	<ul style="list-style-type: none"> ■ Lämna profiler automatiskt ■ Ta bort alla profiler 	Inställning av om användarprofilerna ska lämnas automatiskt eller om alla användarprofiler ska tas bort.
Koppvärmare*	<ul style="list-style-type: none"> ■ på ■ av 	När koppvärmaren är inkopplad är lysdioden Koppvärmare tänd.
Inställningar som är märkta med * kan också väljas direkt i meny.		

Starta programmet "Vattenfilter" eller "Frostskydd"

1. Tryck kort på \odot /i-knappen.
2. Med vredet kan programmet "Vattenfilter" eller "Frostskydd" väljas. Den aktuella inställningen är färgmarkerad på displayen.

Anvisning: Det går även att välja ett serviceprogram med vredet.

→ "Serviceprogram" på sidan 92

Vattenfilter

Ett vattenfilter reducerar kalkavlagringar och föroreningar i vattnet.. Apparaten behöver inte heller avkalkas så ofta. Du kan köpa vattenfilter i handeln eller via kundtjänsten. → "Tillbehör" på sidan 74

Om du har satt in ett vattenfilter visar apparaten när det måste bytas. Displayen visar den tillhörande uppmaningen.

Insättning eller byte av vattenfilter

Innan du använder ett nytt vattenfilter måste du skölja det.

1. Välj "Vattenfilter" i menyinställningarna.
2. Välj "sätt in" eller "byt" med navigeringsknappen.
3. Tryck in vattenfiltret ordentligt med måttskeden i den tomma vattentanken.

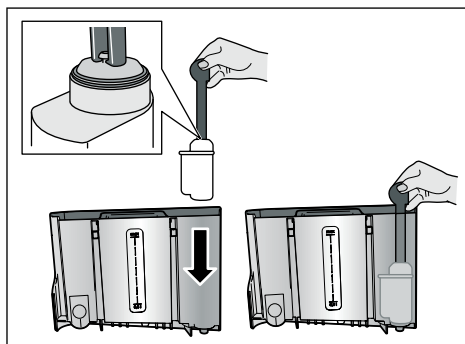

4. Fyll vattentanken med vatten upp till markeringen "max".
5. Placera ett kärl med minst 1,0 l volym under utloppet och bekräfta. Vatten strömmar genom filtret. Filtret sköljs.
6. Töm sedan kärlet. Apparaten är åter klar att användas.

Anvisningar

- När filtret sköljs aktiveras automatiskt intervallet för påminnelse om filterbyte. När detta intervall har utlöp, eller senast efter 2 månader, har filtrets effekt upphört. Det ska då bytas av hygieniska skäl och för att apparaten inte ska bli igenkalkad (det kan skada apparaten).
- Om du inte har använt maskinen under en längre tid (t.ex. semester), bör du skölja det insatta filtret innan du använder apparaten på nytt. Tappa då upp en kopp hett vatten.

Ta ut vattenfiltret.

Om du inte ska sätta in ett nytt vattenfilter måste du avaktivera funktionen "Vattenfilter".

1. Välj "Vattenfilter" i menyinställningarna.
2. Välj inställningen "Ta bort" och bekräfta.
3. Ta ut vattenfiltret ur vattentanken.
4. Sätt tillbaka vattentanken. Apparaten är åter klar att användas.

Frysskydd

Serviceprogram för att undvika skador till följd av frost vid transport och lagring. Maskinen töms då helt och hållet. Maskinen måste vara färdig att användas.

1. Tryck på vredet för att starta programmet.
2. Töm vattentanken och sätt in den igen.
3. Maskinen gör en ångkörning.
4. Töm droppskålen och rengör apparaten noggrant.

Nu kan apparaten transporteras eller förvaras.



Daglig skötsel och rengöring

Sköt och rengör enheten ordentligt, så håller den sig funktionsduglig länge. I det här kapitlet kan du läsa om hur du underhåller och rengör maskinen på rätt sätt.

Varning

Risk för elektrisk stöt!!

Före rengöringen ska nätkabeln dras ut. Doppa aldrig apparaten i vatten! Använd aldrig ånga vid rengöring.

Rengöringsmedel

Följ anvisningarna nedan, så skadar du inte de olika ytorna genom att använda fel rengöringsmedel.

Använd

- inga starka eller skurande rengöringsmedel,
- inga rengöringsmedel som innehåller sprit eller alkohol.
- inga hårda skurbollar eller svinto.

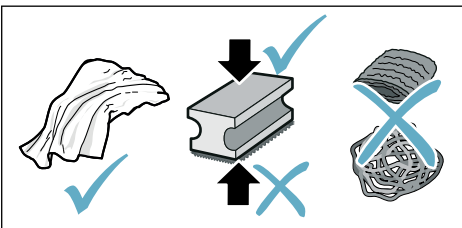

Anvisningar

- Nya svamprengöringsdukar kan innehålla salter. Salter kan förorsaka flygrost på det rostfria stålet. Skölj ur nya disktrasor noga innan du använder dem.
- Rester av kalk, kaffe, mjölk, rengörings- och avkalkningslösning ska alltid tas bort omedelbart. Om resterna får finnas kvar kan rost uppstå under dem.

Obs!

Inte alla komponenter i enheten kan rengöras i diskmaskin.

→ Figur **5 - 8**

Får inte diskas i diskmaskin:



Höljet till munstyckena
Maskinhölje
Bryggenhet
Vattentank
Aromabevarande lock

Får diskas i diskmaskin:



max.
60°C

Dropplåt
Droppskål
Kaffesumpbehållare
Kaffesumpavskrapare, röd
Hölje bryggenhet, rött
Måttsked
Mjölksystem, alla delar
Mjölkebehållare, alla delar

Rengöra enheten

1. Torka av höljet med en mjuk fuktig trasa.
2. Rengör displayen med en mikrofiberduk.
3. Sopa ned eventuella pulverrester i pulvertrumman med en mjuk borste.

Anvisningar

- Om du startar apparaten när den är kall eller stänger av den efter att du har serverat sköljs den automatiskt. Systemet rengör sig alltså självt.
- Om du inte ska använda apparaten under en längre tid (t.ex. semester) bör du rengöra hela apparaten grundligt, inklusive kaffeutlopp, vattentank, mjölksystem, skålar och bryggenhet.

Rengöring av droppskålen och kaffesumpbehållaren

→ Figur 5

Anvisning: Rengör och töm droppskålen och kaffesumpbehållaren dagligen för att förhindra avlagringar.

1. Dra ut droppskålen med kaffesumpbehållaren framåt.
2. Ta ut dropplåten och rengör den med en borste.
3. Töm och rengör droppskålen och kaffesumpbehållaren.
4. Torka ur apparaten invändigt (plats för skålar).

Rengöring av mjölkbehållaren

→ Figur 7

Anvisning: Av hygieniska skäl måste du rengöra mjölkbehållaren regelbundet

1. Ta isär mjölkbehållaren i dess beståndsdelar.
2. Rengör mjölkbehållarens alla delar eller maskindiska dem.

Rengöra mjölksystemet

Mjölksystemet rengörs automatiskt omedelbart efter tillredning av en mjölkdryck med en kort ångstöt.

Varning

Risk för brännskador!!

Munstyckena blir mycket varma. Munstyckena måste få tid att svalna innan du berör dem efter brygging.

Rengör mjölksystemet manuellt en gång i veckan, eller oftare om det behövs. Om du vill rengöra mjölksystemet extra noggrant kan du dessutom skölja ur det med vatten. → "Spola mjölksystem" på sidan 93

Ta ut mjölksystemet → Figur 3:

1. Ta ut mjölkbehållaren ur apparaten.
2. Skjut utloppssystemet till det understa läget.
3. Tryck på upplåsningspärren upp till till höger.
4. Fäll höljet framåt och dra ut det.
5. Ta ut mjölksystemet och ta isär det i dess beståndsdelar.
6. Rengör delarna med diskvatten och en mjuk trasa → Figur 6.
7. Skölj alla delarna i rent vatten och låt dem torka.

Anvisningar

- Alla delar i mjölksystemet går att maskindiska. Ta noga bort alla diskvattenrester i mjölksystemet efter disken.
- **Viktigt:** Höljet till utloppssystemet får inte maskindiskas.

Insättning av mjölksystemet → Figur 3:

1. Sätt ihop mjölksystemets delar.
2. Sätt in mjölksystemet i höljet.
3. Skjut utloppssystemet till det understa läget.
4. Haka fast höljet nedtill och sväng det uppåt tills det snäpper fast.

Rengöra bryggenheten

→ figur 4, → figur 8

Förutom det automatiska rengöringsprogrammet bör du regelbundet ta ut bryggenheten och rengöra den.

Obs!

Rengör bryggenheten utan diskmedel och maskindiska den inte.

Uttagning av bryggenheten:

1. Stäng av apparaten.
2. Ta ut vattentanken.
3. Skjut ihop de två röda låsreglarna och ta av höljet.
4. Ta ur (den röda) kaffesumpavstrykaren och (det röda) höljet till bryggenheten, rengör och torka dem.
5. Skjut den röda låsregeln åt höger över bryggenheten.
6. Ta försiktigt ut bryggenheten och rengör den noggrant under rinnande vatten.

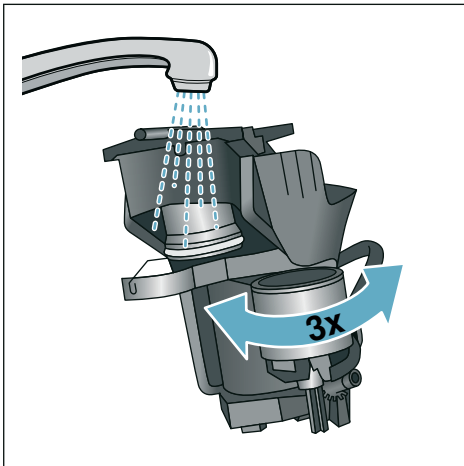

7. Rengör noggrant apparaten invändigt med en fuktig trasa. Ta bort eventuella kafferester.
8. Låt bryggenheten och apparatens insida torka.

Insättning av bryggenheten:

1. Skjut in bryggenheten i apparaten i pilens riktning. Pilen finns på bryggenhetens ovsida. Sätt in bryggenheten upptill, haka fast den i styrskenorna och skjut in den i apparaten.
2. Skjut den röda låsregeln åt vänster över bryggenheten.
3. Sätt in (den röda) kaffesumpavskraparen och (det röda) höljet till bryggenheten.
4. Sätt in höljet så att det snäpper fast.
5. Sätt in vattentanken.

Serviceprogram

Med vissa tidsintervall visas beroende på vattenhårdhet och användning av maskinen istället för kaffeval på displayen något av följande:

- Spola mjölksystemet
- Kör avkalkningsprogrammet snarast!
- Kör rengöringsprogrammet snarast!
- Kör calc'nClean- programmet snarast!

Maskinen bör omgående rengöras eller avkalkas med motsvarande program. Om så önskas kan procedurerna avkalkning och rengöring sammanfattas med funktionen Calc'nClean. Om serviceprogrammet inte körs enligt anvisningen kan maskinen skadas.

Serviceprogrammet kan även startas när som helst utan uppmaning på displayen. Tryck på , välj önskat program och utför.

Anvisningar

- **Viktigt:** Om du inte avkalkar apparaten i tid visas "Intervall för avkalkningsprogrammet passerat. Apparaten kommer strax att spärras!". Avkalka omedelbart enligt instruktionen. Om apparaten har spärrats kan du inte använda den mer förrän du har avkalkat den.
- **Varning!** Använd avkalknings- och rengöringsmedel enligt bruksanvisningen vid varje serviceprogram och följ (tillhörande) säkerhetsföreskrifter.
- Drick inte vätskorna.
- Använd aldrig citronsyra, ättika eller ättikbaserade medel vid avkalkningen.
- Använd enbart de för ändamålet lämpliga tablettorna vid avkalkning och rengöring. De har utvecklats speciellt för den här apparaten och kan beställas från kundtjänsten.
→ "Tillbehör" på sidan 74

- Lägg aldrig avkalkningstabletter eller andra medel i pulverfacket.
- Avbryt aldrig serviceprogrammet.
- Innan du startar ett serviceprogram måste du ta ut bryggenheten, rengöra den och sätta in den igen. Skölj mjölksystemet.
- När serviceprogrammet har avslutats måste du torka av apparaten med en mjuk fuktig trasa så att alla rester av avkalkningslösningen omedelbart avlägsnas. Om sådana rester finns kvar kan rost bildas under dem.
- Nya svamprengöringsdukar kan innehålla salter. Salter kan orsaka ytrost på rostfritt stål. Tvätta därför ur dukarna noggrant innan du använder dem.
- Om du använder vattenfilter förlängs tidsintervallen fram till att ett serviceprogram måste köras.
- Gör så här om något av serviceprogrammen avbryts, t.ex. på grund av strömavbrott: Apparaten startar automatiskt en specialsköljning.
 1. Skölj ur vattentanken.
 2. Fyll på rent vatten utan kolsyra upp till markeringen "max" och bekräfta. Programmet startar och sköljer apparaten. Tid cirka 2 minuter.
 3. Töm och rengör droppskålen och sätt in den igen.
 4. Töm och rengör mjölkbehållaren och sätt in den igen. Programmet har slutförts. Apparaten är åter klar att användas.
 5. Tryck på , för att lämna programmet.

Spola mjölksystem

Mjölksystemet rengörs automatiskt omedelbart efter tillredning av en mjölkdryck med en kort ångstöt.

För en extra noggrann rengöring kan mjölksystemet även sköljas med vatten.

Varaktighet: ca 2 minuter.

1. Tryck på /i för att öppna menyn.
2. Välj "Spola mjölksystemet" med vredet.
3. Tryck på vredet för att starta programmet.
4. Töm mjölkbehållaren, rengör och anslut den igen.
5. Ställ ett tomt glas under munstycket och bekräfta.

Programmet aktiveras.

6. Töm mjölkbehållaren, rengör och anslut den igen.
7. Töm glaset.
Programmet är klart. Maskinen är nu åter färdig att användas.
8. Tryck på /i för att lämna programmet.

Rengör därutöver mjölksystemet grundligt manuellt. → *"Rengöra mjölksystemet"* på sidan 90

Avkalkning

Varaktighet: ca 21 minuter

Raden längst ned i displayen visar hur många minuter som t.ex. vattentanken måste sköljas och att vatten måste fyllas på.

1. Tryck på /i för att öppna menyn.
2. Välj "Avkalka" med vredet.
3. Tryck på vredet för att starta programmet.

Instruktionerna på displayen leder dig genom programmet.

4. Töm droppskålen och sätt in den igen.
5. Töm mjölkbehållaren, rengör och anslut den igen.

6. Ta bort vattenfilter (om det finns) och bekräfta.

7. Fyll den tomma vattentanken med ljumt vatten upp till markeringen "**0,5 l**". Lös upp 1 avkalkningstablett i vattnet.

8. Placera en behållare med minst 1,0 l volym under munstyckesystemet och bekräfta.

9. Tryck på vredet.
Programmet aktiveras.

Varaktighet: ca 19 minuter.

Info: Om det finns för litet avkalkningslösning i vattentanken visas motsvarande uppmaning. Fyll på vatten utan kolsyra och bekräfta.

10. Skölj ur vattentanken och sätt i vattenfiltret igen (om det har tagits ur).

11. Fyll i med färskt vatten utan kolsyra upp till markeringen "**max**" och sätt i vattentanken igen.

Programmet aktiveras.

Varaktighet: ca 2 minuter.

12. Töm behållaren och bekräfta.

13. Töm droppskålen och sätt in den igen.

14. Töm mjölkbehållaren, rengör och anslut den igen.

Programmet är klart. Maskinen är nu åter färdig att användas.

15. Tryck på /i för att lämna programmet.

Rengöring

Varaktighet: ca 6 minuter

1. Tryck på /i för att öppna menyn.
2. Välj "Rengör" med vredet.
3. Tryck på vredet för att starta programmet.

Instruktionerna på displayen leder dig genom programmet.

4. Töm droppskålen och sätt in den igen.
5. Öppna pulverfacket, lägg i en rengöringstablett, stäng pulverfacket och bekräfta.
6. Placera en behållare med minst 1,0 l volym under munstyckesystemet och bekräfta.

Programmet aktiveras.

Varaktighet: ca 5 minuter.

7. Töm behållaren och bekräfta. Programmet är klart. Maskinen är nu åter färdig att användas.
8. Tryck på /i för att lämna programmet.

Calc'nClean

Varaktighet: ca 26 minuter

Calc'nClean kombinerar funktionerna "Avkalka" och "Rengör". Om tidpunkterna för när de båda programmen ska köras ligger nära varandra föreslår maskinen automatiskt detta serviceprogram.

Raden längst ned i displayen visar hur många minuter som t.ex. vattentanken måste sköljas och att vatten måste fyllas på.

1. Tryck på /i för att öppna menyn.
2. Välj "calc'nClean" med vredet.
3. Tryck på vredet för att starta programmet.

Instruktionerna på displayen leder dig genom programmet.

4. Töm droppskålen och sätt in den igen.
5. Töm mjölkbehållaren, rengör och anslut den igen.

6. Öppna pulverfacket, lägg i en rengöringstablett, stäng pulverfacket och bekräfta.
7. Ta bort vattenfilter (om det finns) och bekräfta.
8. Fyll den tomma vattentanken med ljumt vatten upp till markeringen "0,5 l". Lös upp 1 avkalkningstablett i vattnet.
9. Placera en behållare med minst 1,0 l volym under munstyckesystemet och bekräfta.

Programmet aktiveras.

Varaktighet: ca 19 minuter.

Info: Om det finns för litet avkalkningslösning i vattentanken visas motsvarande uppmaning. Fyll på vatten utan kolsyra och bekräfta.

10. Skölj ur vattentanken och sätt i vattenfiltret igen (om det har tagits ur).
11. Fyll i med färskt vatten utan kolsyra upp till markeringen "max" och sätt i vattentanken igen.

Programmet aktiveras.

Varaktighet: ca 7 minuter.

12. Töm behållaren och bekräfta.
13. Töm droppskålen och sätt in den igen.
14. Töm mjölkbehållaren, rengör och anslut den igen. Programmet är klart. Maskinen är nu åter färdig att användas.
15. Tryck på /i för att lämna programmet.



Hur åtgärda fel?

Om det uppstår fel, så behöver du oftast bara åtgärda småsaker. Kolla om du kan åtgärda felet själv med hjälp av felsökningstabellen innan du kontaktar service.

Läs igenom säkerhetsanvisningarna i början av denna manual.

Felsökningstabell

Problem	Orsak	Åtgärd
Kraftigt växlande kaffe- eller mjölkskumskvalitet.	Maskinen är igenkalkad.	Avkalka apparaten enligt bruksanvisningen.
Mjölkskummet kvalitet varierar.	Mjölkskummet kvalitet beror på vilket slag av mjölk eller vegetabilisk dryck som används.	Optimera resultatet genom att välja rätt mjölk eller vegetabilisk dryck.
Det kommer inget hett vatten.	Mjölksystemet eller urtaget för mjölksystemet är smutsigt.	Rengör mjölksystemet eller urtaget. → "Rengöra mjölksystemet" på sidan 90
För litet eller inget mjölkskum.	Mjölksystemet eller urtaget för mjölksystemet är smutsigt.	Rengör mjölksystemet eller urtaget. → "Rengöra mjölksystemet" på sidan 90
	Olämplig mjölk.	Använd inte mjölk som redan har kokats. Använd kall mjölk med minst 1,5 % fetthalt.
	Maskinen är igenkalkad.	Avkalka apparaten enligt bruksanvisningen.
Mjölksystemet suger inte upp någon mjölk.	Mjölksystemet är inte rätt ihopsatt.	Sätt ihop alla delar rätt. → Figur 3
	Fel ordningsföljd vid anslutning av mjölkbehållare och mjölksystem.	Anslut först mjölksystemet till utloppssystemet och därefter mjölkbehållaren.
Mjölken eller mjölkmixdryckerna är för kalla.	Den mjölk som används är för kall.	Använd ljum mjölk.
Den personligt inställda volymen uppnås inte, kaffet rinner bara ut droppvis eller inte alls	Malningsgraden är för fin. Kaffepulvret är för fint.	Ställ in en grövre malningsgrad. Använd ett mer grovmalet kaffepulver.
	Maskinen är starkt igenkalkad.	Avkalka apparaten enligt bruksanvisningen.
	Luft i vattenfiltret.	Håll vattenfiltret nedsänkt i vatten tills inga fler luftbubblor kommer ut. Sätt tillbaka filtret.

Problem	Orsak	Åtgärd
Bara vatten rinner, inget kaffe.	Bönehållaren är tom.	Fyll på kaffeböner Anmärkning: Apparaten ställer vid de nästa serveringarna in sig på kaffebönerna.
	Kafferöret på bryggenheten är igensatt.	Rengör bryggenheten. → <i>"Rengöra bryggenheten"</i> på sidan 91
Apparaten har slutat att reagera.	Fel i apparaten.	Håll knappen on/off intryckt i 10 sekunder.
Kvarnen startar inte.	Apparaten är för varm.	Koppla bort apparaten från elnätet och låt den svalna i 1 timme.
Kaffet har ingen "crema".	Olämplig kaffesort.	Använd en kaffesort med större andel robustaböner.
	Bönorna är inte längre nyrostade.	Använd färska bönor.
	Malningsgraden är inte anpassad till kaffebönerna.	Ställ in en finare malningsgrad.
Kaffet är för "surt".	Malningsgraden är för grovt inställd eller kaffepulvret är för grovt.	Ställ in en finare malningsgrad eller använd ett finare kaffepulver.
	Olämplig kaffesort.	Använd en mörkare rostning.
Kaffet är för "beskt".	Malningsgraden är för fint inställd eller kaffepulvret är för fint.	Ställ in en grövre malningsgrad eller använd ett grövre kaffepulver.
	Olämplig kaffesort.	Byt till en annan kaffesort.
Kaffet smakar "bränt".	För hög bryggtemperatur	Sänk temperaturen. → <i>"Justera dryckesinställningar"</i> på sidan 81
	Malningsgraden är för fint inställd eller kaffepulvret är för fint.	Ställ in en grövre malningsgrad eller använd ett grövre kaffepulver.
	Olämplig kaffesort.	Byt till en annan kaffesort.
Apparaten serverar inte någon dryck.	Luft i vattenfiltret.	Håll vattenfiltret nedsänkt i vatten tills inga fler luftbubblor kommer ut. Sätt tillbaka filtret.
	Rester av avkalkningsmedel har satt igen vattentanken.	Ta ut vattentanken och rengör den noggrant. Lös upp avkalkningsmedlet i ljumt vatten.
Vattenfiltret sitter inte fast i vattentanken.	Vattenfiltret är inte rätt fastsatt.	Avlufta vattenfiltret och tryck in det rakt och stadigt i tankanslutningen.
Kaffesumpen är inte kompakt och alltför våt.	Malningsgraden är för fint eller för grovt inställd, eller för litet kaffepulver används.	Ställ in en grövre eller en finare malningsgrad eller använd 2 strukna måttskedar kaffepulver.
Droppvatten på apparatens invändiga botten när droppskålen tas ut.	Droppskålen har tagits ut för tidigt.	Ta inte ut droppskålen förrän några sekunder efter den senaste dryckserveringen.

Problem	Orsak	Åtgärd
Det går inte att ta ut droppskålen.	Kaffesumpbehållaren är överfull. Kaffesumpavstrykaren har fastnat.	Rengör bryggenheten invändigt. → "Rengöra enheten" på sidan 90 Sätt in kaffesumpavstrykaren rätt.
Det går inte att montera eller demontera utloppssystemet.	Fel ordningsföljd	Anslut först utloppssystemet (inklusive mjölksystemet) och därefter mjölkbehållaren. eller ta vid demonteringen först ut mjölkbehållaren och sedan utloppssystemet.
Displayen visar "Fyll bönbehållaren". trots att bönbehållaren <input type="checkbox"/> 14 är full, eller kvarnen mal inga kaffeböror.	Bönorna faller inte ned i kvarnen (alltför oljiga böror).	Knacka lätt på bönbehållaren. Byt eventuellt kaffesort. Töm bönbehållaren och torka ur den med en torr trasa.
Displayen visar "Töm droppskålen" trots att droppskålen är tom - vad gör jag?	När apparaten är avstängd registreras inte tömningen. Droppskålen är nedsmutsad.	Ta ur droppskålen när apparaten är igång och sätt in den igen. Rengör droppskålen noggrant.
Displayen visar "Fyll på vatten utan kolsyra" eller "Ta bort filtret"	Vattentanken är felaktigt insatt.	Sätt in vattentanken rätt.
	Kolsyrehaltigt vatten i vattentanken.	Fyll vattentanken med kallt kranvatten.
	Flottören i vattentanken har fastnat.	Ta ut vattentanken och rengör den noggrant.
	Du har inte sköljt det nya vattenfiltret enligt bruksanvisningen.	Skölj vattenfiltret enligt bruksanvisningen och börja använda det.
	Luft i vattenfiltret.	Håll vattenfiltret nedsänkt i vatten tills inga fler luftbubblor kommer ut. Sätt tillbaka filtret.
	Gammalt vattenfilter.	Sätt in ett nytt vattenfilter.
Mycket täta meddelanden om att avkalkning behövs.	Alltför kalkhaltigt vatten.	Kontrollera att rätt hårdhetsgrad har ställts in i menyn. Sätt in vattenfiltret och aktivera det enligt bruksanvisningen. → "Starta programmet "Vattenfilter" eller "Frostskydd"" på sidan 88
Displayen visar "Rengör bryggenheten".	Bryggenheten är smutsig.	Rengör bryggenheten.
	För mycket kaffepulver i bryggenheten.	Rengör bryggenheten. Fyll på högst 2 strukna måttskedar kaffepulver.
	Bryggenhetens mekanism går trögt.	Rengör bryggenheten. → "Daglig skötsel och rengöring" på sidan 89
Om du inte kan avhjälpa problemen måste du kontakta vår hotline! Telefonnumren finns på bruksanvisningen sista sidor		





Service

Tekniska data

Elanslutning (spänning – frekvens)	220–240 V~, 50 / 60 Hz
Ansluten effekt	1500 W
Maximalt pumptryck, statiskt	19 bar
Maximal volym, vattentank (utan filter)	2,3 l
Maximal kapacitet, bönbehållare	290 g
Nätkabelns längd	1000 mm
Yttermått (H x B x D)	392 x 299 x 470 mm
Vikt, tom	10–12 kg
Kvarntyp	Keramik

E- och FD-nummer

Ange enhetens produktnummer (E-nr) och tillverkningsnummer (FD-nr) när du ringer, så att vi kan hjälpa dig snabbt och effektivt. Numren hittar du på typskylten  (→ Figur 

Fyll i enhetens uppgifter och servicenumret här redan nu, så slipper du leta efter dem när de behövs.

E-nr	FD-nr
------	-------

Service 

Kontaktinformation till kundservice i alla länder hittar du på sista sidan i denna bruksanvisning.

Garantivillkor

I Sverige gäller av EHL antagna konsumentbestämmelser. Den fullständiga texten finns hos din handlare. Spar kvittot.

Rätt till ändringar förbehålls.

Sisällysluettelo

	Määräystenmukainen käyttö. . . 100		Valikkoasetukset 117
	Tärkeitä turvaohjeita 100		Asetusten muuttaminen 117
	Ympäristönsuojelu 102		Ohjelman "Vedensuodatin" tai "Jäätymisenesto" käynnistäminen . . 118
	Energiansäästö 102		Päivittäinen hoito ja puhdistus 120
	Ympäristöystävällinen hävittäminen 102		Puhdistusaine 120
	Tutustuminen laitteeseen . . . 103		Laitteen puhdistus 121
	Pakkauksen sisältö 103		Maitojärjestelmän puhdistaminen . . 121
	Rakenne ja osat 103		Keittoyksikön puhdistaminen 122
	Valitsimet 104		Huolto-ohjelmat 123
	Varusteet 105		Maitojärjestelmän huuhtelu 124
	Ennen ensimmäistä käyttöä . . 106		Kalkinpoisto 124
	Laitteen asennus ja liitäntä 106		Puhdistaminen 125
	Laitteen käyttöönotto 106		calc'nClean 125
	Koneen käyttö 108		Mitä tehdä häiriön sattuessa? 126
	Juoman valinta 108		Huoltopalvelu 130
	Kahvin valmistaminen vastajauhetuista kahvipavuista 109		Tekniset tiedot 130
	Kahvin valmistaminen kahvijauheesta 109		Mallinumero ja sarjanumero 130
	Maitoa sisältävien juomien valmistus 110		Takuu 130
	Kuuman veden ottaminen 111		
	Juoma-asetuksien muuttaminen . . . 112		
	Jauhatuskarkeuden säätäminen . . . 114		
	Kupinlämmitin 114		
	Yksilöllistäminen 115		
	Käyttäjäprofiilin luominen 115		
	Käyttäjäprofiilin muokkaus tai poistaminen 115		
	Yksilöllisten juomien tallennus 116		
	Lapsilukko 116		
	Lapsilukituksen aktivointi 116		
	Lapsilukituksen deaktivointi 116		



Määräystenmukainen käyttö

Tarkasta laite, kun olet purkanut sen pakkauksesta. Jos laitteessa on kuljetusvaurioita, älä kytke laitetta käyttöön.

Tämä laite on tarkoitettu käytettäväksi yksityisessä kotitaloudessa ja kodinomaisessa ympäristössä.

Käytä laitetta vain sisätiloissa huoneenlämmössä ja enint. 2000 metrin korkeudessa merenpinnan yläpuolella.



Tärkeitä turvaohjeita

Lue käyttöohje tarkkaan, noudata siinä olevia ohjeita ja säilytä se huolellisesti. Kun annat laitteen toiselle henkilölle, anna mukana myös tämä käyttöohje.

8-vuotiaat ja sitä vanhemmat lapset ja fyysisiltä, sensorisilta tai henkisiltä valmiuksiltaan rajoitteiset taikka kokemattomat ja/tai taitamattomat henkilöt voivat käyttää tätä laitetta, jos heidän turvallisuudestaan vastaava henkilö valvoo heitä tai on perehdyttänyt heidät laitteen turvalliseen käyttöön ja käytöstä aiheutuviin vaaroihin. Alle 8-vuotiaat lapset on pidettävä loitolla laitteesta ja virtajohdosta eivätkä he saa käyttää laitetta. Lapset eivät saa leikkiä laitteella. Lapset eivät saa suorittaa puhdistusta ja itse tehtävää huoltoa, paitsi jos he ovat 8-vuotiaita tai vanhempia ja heitä valvotaan.

⚠️ Varoitus**Sähköiskun vaara!**

- Laitteen saa liittää vain määräysten mukaisesti asennetun, maadoitetun pistorasian kautta vaihtovirtaverkkoon. Varmista, että talon suojamaadoitusjärjestelmä on asennettu määräysten mukaisesti.
- Liitä laite ainoastaan tyyppikilvessä olevien ohjeiden mukaiseen sähköverkkoon. Jos laitteen verkkoliitäntäjohto vioittuu, sen saa vaihtaa ainoastaan huoltopalvelu.
- Käytä laitetta vain, kun liitäntäjohto ja laite ovat moitteettomassa kunnossa. Vikatapauksissa vedä verkkopistoke heti ulos pistorasiasta tai katkaise verkkojännite.
- Laitteen saa korjata vain valtuuttamamme asiakaspalvelu, jotta vältytään mahdollisilta vaaratilanteilta.
- Älä koskaan upota laitetta tai liitäntäjohtoa veteen.
- Laitteen pistoliitäntä ei saa joutua kosketuksiin nesteiden kanssa.
- Käyttöoppaassa annettuja erityisiä puhdistusohjeita on noudatettava.

⚠️ Varoitus**Magneetin aiheuttamat vaarat!**

Laite sisältää kestomagneetteja, jotka voivat vaikuttaa elektronisten implanttien (esim. sydämentahdistimet tai insuliinipumput) toimintaan. Elektronisten implanttien käyttäjien on pysyteltävä vähintään 10 cm:n etäisyydellä laitteesta ja juomia valmistettaessa laitteen seuraavista osista: maitoastia, maitojärjestelmä, vesisäiliö ja keittoyksikkö.

⚠️ Varoitus**Tukehtumisvaara!**

Älä anna lasten leikkiä pakkausmateriaalilla. Säilytä pienet osat turvallisessa paikassa, jotta pikkulapset eivät pääse nielemään niitä.

⚠️ Varoitus**Palovamman vaara!**

- Maitojärjestelmä kuumenee hyvin kuumaksi. Anna sen jäähtyä käytön jälkeen ennen kuin kosket siihen.
- Esim. kupinlämmittimen pinnat voivat olla kuumia vielä jonkin aikaa käytön päätyttyä.
- Juuri valmistetut juomat ovat hyvin kuumia. Anna tarvittaessa hieman jäähtyä.



Varoitus Loukkaantumisvaara!

- Laitteen virheellinen käyttö voi aiheuttaa loukkaantumisista.
- Älä tartu käsin kahvimyllyyn.



Varoitus Palovaara!

- Laitte kuumenee.
- Laitetta ei saa koskaan käyttää kaapissa.



Ympäristönsuojelu

Energiansäästö

- Kytke laite pois päältä, kun sitä ei käytetä.
- Aseta automaattisen poiskytkennän aika pienimpään mahdolliseen arvoon.
- Älä keskeytä kahvin tai maitovaahdon valmistumista. Ennenaikainen keskeyttäminen lisää energiankulutusta ja tiputusastia täyttyy nopeammin.
- Poista laitteesta säännöllisesti kalkki, jotta vältät kalkkikertymien muodostumisen. Pinttynyt kalkki lisää energiankulutusta.

Ympäristöystävällinen hävittäminen

Hävitä pakkaus ympäristöystävällisesti.



Tämän laitteen merkintä perustuu käytettyjä sähkö- ja elektroniikkalaitteita (waste electrical and electronic equipment - WEEE) koskevaan direktiiviin 2012/19/EU. Tämä direktiivi määrittää käytettyjen laitteiden palautus- ja kierrätys-säännökset koko EU:n alueella.

Tarkempia tietoja kierrätysmahdollisuuksista saat laitteen myyjältä.



Tutustuminen laitteeseen

Tästä luvusta saat tietoja toimituksen sisällöstä sekä laitteen rakenteesta ja osista. Lisäksi tutustut laitteen valitsimiin.

Huomautus: Värit ja yksityiskohdat saattavat poiketa laitemalleiltain.

Tämän käyttöohjeen käyttöä koskevia tietoja:

Voit kääntää käyttöohjeen alussa olevat taitettavat sivut auki. Kuvat on merkitty numeroin, joihin viitataan käyttöohjeessa.

Esimerkki: → Kuva **1**

Pakkauksen sisältö

→ Kuva **1**

- A Kahviautomaatti
- B Maitoastia (astia, kansi, nousuputki, liitäntäletku)
- C Käyttöohje
- D** Vedensuodatin
- E Kahvijauheen mittalusikka
- F Liuska veden kovuuden mittaamista varten







Tähdillä ** merkitty osa sisältyy vain tiettyjen laitteiden toimitukseen.

Rakenne ja osat

→ Kuva **2**

- 1 Näyttö
- 2 Ohjauspaneeli
- 3 Kiertovalitsin käynnistys/lopetus (Navigointi kiertämällä ja painamalla)
- 4 Annostelujärjestelmä (kahvi, maito, kuuma vesi), korkeus säädettävissä
- 5 Maitoastia (astia, kansi, nousuputki, liitäntäletku)
- 6 Tippa-allas (kahvinporosäiliö, tipparitilä)
- 7 Keittoyksikön kansi
- 8 Vesisäiliö
- 9 Tyypikilpi
- 10 Vesisäiliön tartuntasyvennys
- 11 Kupinlämmitin
- 12 Kupinlämmittimen LED-merkkivalo
- 13 Kahvijauhelokero (kahvijauhe/puhdistustabletti)
- 14 Kahvipapusäiliö
- 15 Kiertovalitsin, jolla valitaan jauhatuskarkeus
- 16 Aromikansi

Valitsimet

Valitsin	Merkitys
on/off	Laitteen kytkeminen päälle ja pois päältä Laitte huuhtelee automaattisesti, kun se kytketään päälle ja pois päältä. Laitteen huuhtelu ei käynnisty, kun: <ul style="list-style-type: none"> ■ laite on käynnistettäessä vielä lämmin. ■ ennen poiskytkentää ei valmistettu kahvia. Laitte on käyttövalmis, kun juomien valintakuvakkeet ilmestyvät näyttöön ja valitsimen on/off merkkivalo palaa.
	Yksilöllistäminen Laitteeseen on mahdollista tallentaa kahvi juomien henkilökohtaiset asetukset ja käyttää näitä tallennettuja asetuksia. → "Yksilöllistäminen" sivulla 115
	Kahvin vahvuus Kahvin vahvuuden muuttaminen. → "Juoma-asetuksien muuttaminen" sivulla 112
milk	Lyhyt painallus: Maidon osuuden säätö juomassa % Juomana tai erityisten kahvi juomien aineksena. → "Juoma-asetuksien muuttaminen" sivulla 112 Painallus vähintään 4 sekuntia: Lapsilukitus → "Lapsilukko" sivulla 116
ml	Laitteen määrä millilitroina. → "Juoma-asetuksien muuttaminen" sivulla 112
	2 juomaa Kahden juoman valmistus samanaikaisesti. Aseta kupit vierekkäin kahvisuuttimen alle. → "Juoma-asetuksien muuttaminen" sivulla 112
	Valikkoasetukset/huolto-ohjelmat Kun painat lyhyesti valitsinta  /i saat näkyviin valikkoasetukset, kupinlämmittimen, huolto-ohjelmat, vedensuodattimen ja jäätymiseneston. Kun painat uudelleen valitsinta  /i, pääset takaisin juomien valintaan. Laitte palaa automaattisesti takaisin juomien valintaan, jos sillä ei noin 10 sekuntiin tehdä mitään.
	Navigointivalitsimet Näytössä navigointia varten. "Barista"-tilassa navigointivalitsimilla on muita toimintoja. Tällöin voidaan esim. tehdä muita juoma-asetuksia. → "Juoma-asetuksien muuttaminen" sivulla 112

Näyttö

Näytössä näytetään valitut juomat, asetukset ja asetusmahdollisuudet sekä käyttötilaan liittyvät ilmoitukset.

Näytössä annetaan lisätietoja, jotka katoavat hetken kuluttua – joko itsestään tai valitsimen painalluksen jälkeen.

Näytössä annetaan myös toimintaohjeita.

Yksittäiset toimenpiteet näkyvät näytössä.

Kun tarvittava toimenpide on suoritettu (esim. vesisäiliö on täytetty), vastaava ilmoitus katoaa näytöstä.

Kiertovalitsin

Kiertovalitsimella on eri toimintoja.

- Kiertäminen: näytössä navigointi ja asetusten muuttaminen.
- Painallus: juoman valmistuksen tai huolto-ohjelman käynnistäminen, valikkovalinnan vahvistaminen.
- Painallus juoman valmistuksen aikana: valmistuksen ennenaikainen keskeyttäminen.

Varusteet

Seuraavat lisävarusteet ovat saatavissa jälleenmyyjältä ja huoltopalvelusta:

Varuste	Tilausnumero	
	Alan liike	Huoltopalvelu
Puhdistustabletit	TZ80001A	00312097
	TZ80001B	00312098
Kalkinpoistotabletit	TZ80002A	00312094
	TZ80002B	00312095
Vedensuodatin	TZ70003	00575491
Hoitotuotesarja	TZ80004A	00312105
	TZ80004B	00312106
Adapteri maitotöl-kille	TZ90008	00577862

Huoltopalvelun yhteystiedot kaikissa maissa löydät tämän ohjeen viimeisiltä sivuilta.



Ennen ensimmäistä käyttöä

Tästä luvusta löydät ohjeet laitteen käyttöönotosta. Ennen kuin otat uuden laitteen käyttöön, tee seuraavat asetukset.

Huomaus: Käytä laitetta vain tiloissa, joissa ei ole pakkasta. Jos laitetta kuljetettiin tai säilytettiin lämpötilassa alle 0 °C, odota ennen käyttöönottoa vähintään 3 tuntia.

Laitteen asennus ja liitäntä

1. Poista suojamuovit.
2. Aseta laite tasaiselle, laitteen painon kestäväälle, vedenpitävälle alustalle.
3. Laitteen verkkopistokkeen saa liittää vain määräysten mukaisesti asennettuun suojakosketinpistorasiaan.

Laitteen käyttöönotto

Kielen asettaminen

Huomautuksia

- Kielen valinta tulee automaattisesti näkyviin ensimmäisen käynnistyksen yhteydessä.
 - Voit muuttaa kieliasetusta milloin tahansa. → "Valikkoasetukset" sivulla 117
1. Kytke laite päälle valitsimella on/off. Näytölle ilmestyy asetettu kieli.
 2. Valitse kiertovalitsimella haluamasi näyttökieli.
 3. Vahvista valinta oikealla navigointivalitsimella. Asetus tallentuu muistiin.

Veden kovuuden asetus

Veden kovuuden oikea asetus on tärkeää, jotta laite ilmoittaa ajoissa, milloin on suoritettava kalkinpoisto. Esiasetettu veden kovuus on 4. Veden kovuus voidaan mitata oheisella testiliuskalla tai se voidaan kysyä paikalliselta vesilaitokselta. Jos taloon on asennettu vedenpehmennyslaitteisto, valitse asetus "Vedenpehmennin".

Taulukko näyttää veden eri kovuusasteita vastaavat asetukset:

Taso	Veden kovuusaste	
	Saksal. (°dH)	Ranskal. (°fH)
1	1-7	1-13
2	8-14	14-25
3	15-21	26-38
4	22-30	39-54

Veden kovuusasetusta voidaan muuttaa milloin tahansa. → "Valikkoasetukset" sivulla 117

1. Kasta oheinen testiliuska hetkeksi puhtaaseen vesijohtoveteen, anna ylimääräisen veden valua pois ja lue testitulokset noin minuutin kuluttua.
2. Aseta selvitetty veden kovuus kiertovalitsimella.
3. Vahvista valinta oikealla navigointivalitsimella. Asetus tallentuu muistiin.

Haluatko asentaa vedensuodattimen

- Jos haluat asentaa vedensuodattimen nyt, valitse oikeanpuoleisella navigointivalitsimella "kyllä".
- Jos haluat asentaa vedensuodattimen myöhemmin, valitse vasemmalla navigointivalitsimella "ei".

Huomautus: Jos valitset “kyllä”, lue yksityiskohtainen kuvaus luvusta “Ohjelman “Vedensuodatin” tai “Jäätymisenesto” käynnistäminen”.

Kahvipapusailiön täyttömuistutus syttyy hetkeksi.

Vahvista valinta oikeanpuoleisella navigointivalitsimella tai odota muutaman sekunnin ajan.

Vesisäiliön täyttömuistutus syttyy hetkeksi.

Kahvipapusailiön täyttö

Laitteella voidaan valmistaa kahvi juomia sekä kahvipavuista että valmiiksi jauhetusta kahvista (ei murukahvista).

1. Avaa kahvipapusailiön [14] kansi [16].
2. Täytä sisään papuja.
3. Sulje kansi jälleen.

Huomautuksia

- Glaseeratut, karamellisoidut tai muilla sokeripitoisilla lisäaineilla käsitellyt kahvipavut tukkivat keittoyksikön. Käytä vain espresso- tai kahviautomaatteihin tarkoitettuja kahvisekoituksia.
- Älä koskaan käytä raakakahvipapuja.
- Kahvipavut jauhetaan erikseen jokaiselle kupilliselle.
- Säilytä kahvipapuja suljetussa rasiassa viileässä paikassa, jotta niiden laatu säilyy hyvänä.
- Kahvipapuja voidaan säilyttää kahvipapusailiössä useita päiviä ilman, että niiden aromi heikkenee. Täytä kahvijauhetta lokeroon vasta juuri ennen juoman valmistusta. → *“Kahvin valmistaminen kahvijauheesta” sivulla 109*

Vesisäiliön täyttö

Tärkeää: Täytä vesisäiliö joka päivä raikkaalla, kylmällä ja hiilihapottomalla vedellä. Tarkista ennen laitteen käyttöä, onko vesisäiliössä riittävästi vettä.

1. Tartu vesisäiliön [8] sivulla olevaan tartuntasyvennykseen [10] ja kallista vesisäiliötä hieman sivulle.
2. Nosta vesisäiliö pois pitäen kiinni kahvasta ja huuhtelee.
3. Täytä vesisäiliöön vettä “max”-merkintään asti.
4. Aseta vesisäiliö takaisin kiinnikkeeseen ja käännä se alkuperäiseen asentoonsa. Tuotemerkin logo loistaa näytöllä. Laitte kuumenee ja huuhtelee, annostelujärjestelmästä tulee hiukan vettä. Laitte on käyttövalmis, kun juomien kuvakkeet ilmestyvät näyttöön ja valitsimen on/off merkkivalo palaa.

Huomautuksia

- Kun käytät keitintä ensimmäisen kerran, olet suorittanut huolto-ohjelman tai keitin on ollut pitkään käyttämättä, ei ensimmäisen kahvikupillisen aromi ole vielä täydellinen. Jätä ensimmäinen kupillinen juomatta.
- Laitteen käyttöönoton jälkeen kestää muutaman kupillisen verran, ennen kuin vaahto eli crema on samettinen ja kestävä.
- Pitemmän käytön yhteydessä on normaalia, että tuuletusaukkoihin muodostuu vesipisaraita.



Koneen käyttö

Tästä luvusta löydät ohjeet siitä, kuinka laite valmistellaan ja kuinka sillä valmistetaan kuumia juomia. Siinä annetaan tietoja juoma-asetuksien muuttamisesta ja jauhatusasteen säädöstä.

Juoman valinta

- Valitse kiertovalitsimella haluamasi juoma.
- Juoman nimi ja asetetut arvot (esim. kahvin vahvuus tai kupin koko) näkyvät näytössä.
- Valittu juoma voidaan valmistaa esiasetuilla arvoilla suoraan, tai sitä voidaan muuttaa omien mieltymysten mukaisesti.
→ *"Juoma-asetuksien muuttaminen" sivulla 112*
→ *"Valikkoasetukset" sivulla 117*
- Laite poistuu asetustoiminnosta, jos laitteella ei noin 5 sekuntiin tehdä mitään. Suoritetut asetukset tallennetaan automaattisesti.

Valittavissa on seuraavat juomat:

	Ristretto
	Espresso Doppio
	Espresso

	Espresso Macchiato
	Café Crème
	Kahvi XL
	Cappuccino
	Latte Macchiato
	Maitokahvi
	Flat White
	Café Cortado
	Americano

	Maitovaahdotin
	Lämmin maito
	Kuuma vesi
	Kannutoiminto (ei sisälly kaikkiin laitemalleihin)

Huomautus: Muutamissa asetuksissa kahvi valmistetaan kahdessa tai kolmessa (Kahvi XL) vaiheessa (aromi-asetus). Odota, kunnes valmistus on päättynyt kokonaan.

Ohje: Aseta varsinkin pienet, paksut espressokupit kupinlämmittimelle.
→ *"Kupinlämmitin" sivulla 114*

Kahvin valmistaminen vastajauhetuista kahvipavuista

Valittavissa ovat Ristretto, Espresso Doppio, Espresso, Café Crème, Kahvi XL ja Americano. Maitoa sisältävien kahvijuomien valmistus kuvataan erillisessä luvussa. → *"Maitoa sisältävien juomien valmistus" sivulla 110*

Laitte on kytketty päälle. Vesisäiliö ja kahvipapusaäiliö on täytetty.

1. Aseta annostelujärjestelmän alle kuppi.
2. Valitse kiertovalitsimella haluamasi juoma.

Juoman nimi ja asetetut arvot näkyvät näytössä.





3. Valitun juoman asetuksien muuttaminen.
→ *"Juoma-asetuksien muuttaminen" sivulla 112*
→ *"Valikkoasetukset" sivulla 117*
4. Käynnistä juoman valmistaminen painamalla kiertovalitsinta.
Kahvi valmistuu ja valuu sen jälkeen kuppiin.

Huomautus: Jos haluat keskeyttää juoman valmistuksen ennen aikaisesti, paina kiertovalitsinta uudelleen.

Kahvin valmistaminen kahvijauheesta

Laitteessa voidaan käyttää myös valmiiksi jauhettua kahvia. Älä käytä murukahvia. Maitoa sisältävien kahvijuomien valmistus kuvataan erillisessä luvussa. → *"Maitoa sisältävien juomien valmistus" sivulla 110*

Laitte on kytketty päälle. Vesisäiliö on täytetty.

1. Aseta annostelujärjestelmän alle kuppi.
2. Valitse kiertovalitsimella haluamasi juoma.
3. Paina valitsinta .
4. Valitse kiertovalitsimella "Kahvijauhe", jos käytät valmiiksi jauhettua kahvia.
5. Paina valitsinta .
6. Irrota kahvipapusaäiliön  aromikansi  ja avaa lokero .
7. Täytä lokeroon kahvijauhetta; älä painele sitä tiiviiksi. Mittaa enintään 2 tasapäistä mittalusikallista kahvijauhetta.

Huomio!

Älä laita lokeroon kahvipapuja tai murukahvia.

8. Sulje lokero ja aromikansi.
Juoman nimi ja asetetut arvot näkyvät näytössä.

fi Koneen käyttö

9. Valitun juoman asetuksien muuttaminen.
→ *"Juoma-asetuksien muuttaminen" sivulla 112*
→ *"Valikkoasetukset" sivulla 117*
10. Käynnistä juoman valmistaminen painamalla kiertovalitsinta.
Kahvi valmistuu ja valuu sen jälkeen kuppiin.

Huomautuksia

- Pyyhkäise kahvijauheen jäänteet pehmeällä siveltimellä kanavaan.
- Jos haluat keskeyttää juoman valmistuksen ennaikaisesti, paina kiertovalitsinta uudelleen.
- Toista vaiheet, kun haluat valmistaa toisen juoman kahvijauheella.
- aromaDouble Shot -toiminto ei ole käytettävissä kahvijauheesta tehtävän kahvin valmistuksessa.

Maitoa sisältävien juomien valmistus

Laitteeseen on integroitu maitojärjestelmä. Maitojärjestelmällä voidaan valmistaa maitokahvijuomia tai myös vaahdottaa ja lämmittää maitoa. Valittavissa ovat Espresso Macchiato, Cappuccino, Latte Macchiato, Maitokahvi, Cafe Cortado ja Flat White.

Ohje: Voit käyttää maidon sijasta myös kasvimaitoa (esim. soijamaito).

Huomautuksia

- Maitoa sisältäviä juomia valmistettaessa voi kuulua viheltävää ääntä. Äänet johtuvat laitteen teknisistä ominaisuuksista ja ovat normaaleja.
- Kuivuneen maidon poistaminen on hankalaa, joten puhdistus on ehdottomasti tehtävä ajoissa.
→ *"Maitojärjestelmän puhdistaminen" sivulla 121*
- Maitovaahdon laatu riippuu käytettävän maidon tai kasvimaidon tyypistä.

Varoitus

Palovamman vaara!

Maitojärjestelmä kuumenee hyvin kuumaksi. Anna sen jäähtyä käytön jälkeen ennen kuin kosket siihen.

Maitoastian käyttö

Maitoastia  on suunniteltu erityisesti tätä laitetta varten. Se on tarkoitettu ainoastaan kotikäyttöön ja maidon säilyttämiseen jääkaapissa.

Tärkeää: Maitoastia voidaan kytkeä vain, jos maitojärjestelmä on asennettu annostelujärjestelmään adapterin ja letkun avulla. (→ Kuva )

1. Irrota kansi painamalla merkkiä ja nostamalla kansi pois. (→ Kuva )
2. Täytä astiaan maitoa.
3. Paina kansi maitoastian päälle niin, että se lukkiutuu.
4. Liitä maitoastia laitteen vasemmalle puolelle. Maitoastian on lukkiuduttava paikoilleen.

Ohje: Jos maitoastia tyhjenee juomien valmistuksen aikana, se voidaan täyttää ja liittää uudelleen. Valmistus jatkuu automaattisesti.

Maitoa sisältävät kahvijuomat

Laitteeseen on kytketty päälle. Vesisäiliö ja kahvipapusaaliö on täytetty. Täytetty maitoastia on paikallaan.

1. Aseta annostelujärjestelmän alle kuppi tai lasi.
2. Valitse kiertovalitsimella haluamasi juoma.

Juoman nimi ja asetetut arvot näkyvät näytössä.

3. Valitun juoman asetuksien muuttaminen.
→ *"Juoma-asetuksien muuttaminen" sivulla 112*
→ *"Valikkoasetukset" sivulla 117*
4. Käynnistä juoman valmistaminen painamalla kiertovalitsinta.

Kuppiin tai lasiin valuu ensin maitoa. Sen jälkeen laite valmistaa kahvin, joka valuu kuppiin tai lasiin. Järjestystä voidaan muuttaa Cappuccino ja Espresso Macchiato -juomia varten.
→ *"Valikkoasetukset" sivulla 117*

Huomautus: Maidon tai kahvin valuminen voidaan keskeyttää painamalla kerran kiertovalitsinta; kun kiertovalitsinta painetaan kaksi kertaa, juoman valuminen loppuu kokonaan.

Maitovahto tai lämmin maito

Laite on kytketty päälle. Vesisäiliö on täytetty.

Täytetty maitoastia on paikallaan.

1. Aseta annostelujärjestelmän alle kuppi tai lasi.
2. Valitse kiertovalitsimella "Maitovahto" tai "Lämmin maito". Juoman nimi ja asetetut arvot näkyvät näytössä.
3. Valitun juoman asetuksien muuttaminen.
→ *"Juoma-asetuksien muuttaminen" sivulla 112*
→ *"Valikkoasetukset" sivulla 117*
4. Käynnistä juoman valmistaminen painamalla kiertovalitsinta. Maitovahto tai lämmin maito valuu kuppiin tai lasiin.

Huomautus: Jos haluat keskeyttää juoman valmistuksen ennalikaisesti, paina kiertovalitsinta uudelleen.

Kuuman veden ottaminen

Huomautus: Ennen kuin otat kuumaa vettä, puhdistamatoimintoa maitojärjestelmästä poista maitoastia. Jos maitojärjestelmää ei puhdisteta, veden mukana saattaa tulla pieniä määriä maitoa.
→ *"Maitojärjestelmän puhdistaminen" sivulla 121*

Varoitus

Palovamman vaara!

Annostelujärjestelmä kuumenee hyvin kuumaksi. Anna annostelujärjestelmän jäähtyä käytön jälkeen ennen kuin kosket siihen.



Laite on kytketty päälle. Vesisäiliö on täytetty.

1. Aseta annostelujärjestelmän alle kuppi.
2. Jos maitoastia on paikallaan, poista se.
3. Valitse kiertopainikkeella "Kuuma vesi".
4. Valitun juoman asetuksien muuttaminen.
→ *"Juoma-asetuksien muuttaminen" sivulla 112*
→ *"Valikkoasetukset" sivulla 117*
5. Käynnistä juoman valmistaminen painamalla kiertovalitsinta. Kuuma vesi valuu kuppiin.

Huomautus: Jos haluat keskeyttää juoman valmistuksen ennalikaisesti, paina kiertovalitsinta uudelleen.

Juoma-asetuksien muuttaminen

Kun olet valinnut juoman, voit muuttaa eri arvoja riippuen siitä, mikä juoma on kyseessä. Tähän käytetään seuraavia valitsimia ja kiertovalitsinta:

Valitsin	Toiminto	Valinta
	Kahvin vahvuuden, kahvijauheen valitseminen	<ul style="list-style-type: none"> ■ hyvin mieto * ■ mieto ■ mieto +* ■ normaali ■ normaali +* ■ vahva ■ vahva +* ■ hyvin vahva ■ hyvin vahva +* ■ extra vahva
milk	Maidon ja kahvin sekoitus-suhde	Maidon osuuden asetus [%] (vain maitoa sisältävät kahvijuoimat)
ml	Kupin koko	Täyttömäärän asetus ml:n välein. Ei käytettävissä Ristrettolle.
	Kaksi kupillista kerrallaan	Aseta kaksi kuppia annostelujärjestelmän alle.
Navigointi-valitsin, vasen	Veden lämpötila*	esim. teejuomille: <ul style="list-style-type: none"> ■ > 60 °C (erityinen teenvalmistus) ■ > 70 °C (valkoinen tee)
Navigointi-valitsin, oikea	aromaIntense*	<ul style="list-style-type: none"> ■ > 80 °C (vihreä tee) ■ > 85 °C (rooibos-tee) ■ > 90 °C (musta tee) ■ > 97 °C (hedelmätee)
		<ul style="list-style-type: none"> ■ normaali ■ voimakas



Tähdellä * merkitty valinta on asetettavissa vain tietyille juomille tai "Barista-tila".

Laitte on asetettu tehtaalla "Barista"-tilaan. Tällöin arvoja voidaan säätää kummallakin navigointivalitsimella. "Barista"-tila voidaan myös kytkeä pois toiminnasta. → "Valikkoasetukset" sivulla 117

Tehdasasetukset on merkitty näytössä oranssilla värillä. Valitut asetukset näkyvät valaistuina.

Kahvin vahvuuden asettaminen tai kahvijauheen valitseminen

Kahvijuoima on valittu.

1. Paina valitsinta .
2. Valitse kiertovalitsimella kahvin vahvuus tai kahvijauhe.
3. Vahvista asetus painamalla valitsinta  tai kiertovalitsinta.

Aromi-asetus

Mitä pidempään kahvia keitetään, sitä enemmän siihen vapautuu kitkeriä ja epämiellyttäviä aromeja. Tämä vaikuttaa kahvin makuun ja terveellisuuteen. Laitteessa on sen takia erittäin vahvaa kahvia varten erityiset aromi-asetukset DoubleShot ja TripleShot. Kun juomasta on valmistettu asetuksesta riippuen puolet tai kolmannes, laite jauhaa uudelleen kahvipapuja ja valmistaa kahvin siten, että vain maukkaat ja terveelliset aromit vapautuvat.

Huomautuksia

- Double Shot -aromiasetus voidaan valita kaikille kahvijuomille seuraavia lukuun ottamatta:
 - Juomat, joissa käytettävä kahvimäärä on pieni, esim. Ristretto
 - Maitoa sisältävät kahviuomat ja pieni käytettävä kahvimäärä.
 - Pieni kahvimäärä esim. "Maitokahvi"-asetuksessa 200 ml, jossa maidon osuus 90 % (kahvin osuus 10 %)
 - Kahvin valmistus kahvijauheesta
 - Tuplakupillisen valmistus
- Triple Shot -aromiasetus voidaan valita vain XL-Kahville:
 - Tuplakupillisen valmistus ei ole mahdollista

Maidon ja kahvin sekoitussuhteen muuttaminen

Maitoa sisältävä kahviuoma on valittu.

1. Paina valitsinta **milk**.
2. Säädä maidon osuus (%) kiertovalitsimella.
Esimerkki: Asetuksella 30 % juomaan tulee 30 % maitoa 70 % kahvia.
3. Vahvasta asetus painamalla valitsinta **milk** tai kiertovalitsinta.

Kupin koon valitseminen

Juoma on valittu.

1. Paina valitsinta **ml**. Asetettu täyttömäärä on erilainen juomatyyppistä riippuen.
2. Säädä haluamasi täyttömäärä kiertovalitsimella millilitran askelin.
3. Vahvasta asetus painamalla valitsinta **ml** tai kiertovalitsinta.

Huomautuksia

- Ristretton täyttömäärää ei voi muuttaa.
- Ulos tuleva määrä voi vaihdella maidon laadusta riippuen.

Kahden kupillisen valmistaminen kerrallaan

On valittu kahviuoma tai maitoa sisältävä kahviuoma.

1. Paina valitsinta ☞.
2. Aseta kaksi lämmitettyä kuppia oikealle ja vasemmalle annostelujärjestelmän alle.
3. Käynnistä juoman valmistaminen painamalla kiertovalitsinta.

Valittu juoma keitetään ja se valuu kumpaankin kuppiin.

Huomautuksia

- Juoma valmistetaan kahdessa vaiheessa (kaksi jauhamisvaihetta). Odota, kunnes valmistus on päättynyt kokonaan.
- Aromi-asetukset eivät ole mahdollisia valinnassa ☞.
- Asetus ☞ ei ole mahdollinen XL-kahville.

Juoman lämpötilan säätö

Käytettävissä vain "Barista"-tilassa.
→ "Valikkoasetukset" sivulla 117

Mikä tahansa juoma on valittu.

1. Siirry lämpötilan säätöön vasemmalla navigointivalitsimella.
2. Aseta haluamasi lämpötila kiertovalitsimella.
3. Vahvista asetus painamalla vasenta navigointivalitsinta tai kiertovalitsinta.

aromaIntense- asetus

Käytettävissä vain "Barista"-tilassa.
→ "Valikkoasetukset" sivulla 117

Kahviuoman maun intensiivisyyttä voidaan säätää aromaIntense-asetuksella. Maitojuomia valmistettaessa valinta ei vaikuta lämpimään maitoon tai maitovaahtoon.

Kahviuoma on valittu.

1. Avaa valikko oikealla navigointivalitsimella.
2. Tee haluamasi asetus kiertovalitsimella.
3. Vahvista asetus painamalla oikeaa navigointivalitsinta tai kiertovalitsinta.

Jauhatuskarkeuden säätäminen

Laitteessa on säädettävä mylly. Kahvin jauhatusastetta voidaan muuttaa yksilöllisesti.

Varoitus

Loukkaantumisvaara!

Älä tartu käsin kahvimyllyyn.

Huomio!

Laitte saattaa vaurioitua! Säädä jauhatusastetta vain kahvimyllyn ollessa toiminnassa!

Säädä jauhatusaste kiertovalitsimella  kahvimyllyn ollessa toiminnassa.

- Hieno jauhatusaste: käännä vastapäivään. (Kuva a)
- Karkeampi jauhatusaste: käännä myötäpäivään. (Kuva b)

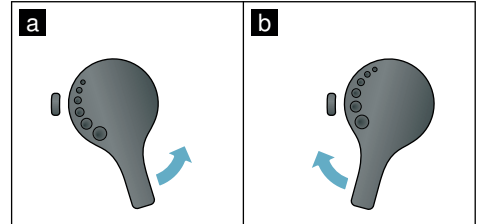



Huomautuksia

- Uusi asetus on huomattavissa vasta toisen kahvikupillisen valmistumisesta lähtien.
- Valitse tummemmiksi paahdetuille pavuille hienempi, vaaleammaksi paahdetuille pavuille karkeampi jauhatusta.

Kupinlämmitin

Huomio!

Kupinlämmitin kuumenee hyvin kuumaksi!

Kahviautomaatissa on kupinlämmitin . Kun kupinlämmitin on päällä, sen LED-merkkivalo  palaa.

Ohje: Jotta kupit lämpenevät parhaalla mahdollisella tavalla, aseta niiden pohjat kupinlämmittintä vasten.

Huomautus: Tämä toiminto voidaan ottaa käyttöön ja poistaa käytöstä valikossa (paina /i ja kierrä kiertovalitsinta vasemmalle) tai "Valikkoasetukset"-kohdassa.

→ "Valikkoasetukset" sivulla 117

Yksilöllistäminen

Yksilöllistämismenussa voidaan luoda käyttäjäprofileja. Käyttäjaprofiileihin voidaan tallentaa yksilöllisiä juomia omalla nimellä.

Käyttäjaprofiilin luominen

1. Paina valitsinta , näyttöön ilmestyy valikko.
2. Valitse kiertovalitsimella uusi profiili.
3. Vahvista valinta oikealla navigointivalitsimella. Voit syöttää käyttäjänimen.
4. Valitse haluamasi kirjain kiertovalitsimella. Tallenna kirjain painamalla kiertovalitsinta. Kirjain tallennetaan.

Kun koko käyttäjänimi on syötetty:



5. Tallenna käyttäjänimi painamalla oikeaa navigointivalitsinta.
6. Valitse kiertovalitsimella taustakuva.
7. Tallenna valinta oikealla navigointivalitsimella.
8. Valitse kiertovalitsimella varjokuva.
9. Tallenna valinta oikealla navigointivalitsimella.
10. Valitse kiertovalitsimella "Oletustila" tai "Barista-tila".
11. Tallenna valinta oikealla navigointivalitsimella. Näkyviin tulee valintaa koskeva kysely.
12. Vahvista profiili painamalla uudelleen oikeaa navigointivalitsinta. Näkyviin tulee käyttäjaprofiilin kuva.
13. Poistu valikosta painamalla valitsinta  tai tallenna luodulle käyttäjälle heti yksilöllinen juoma.

Yksilöllisten juomien tallennus:

1. Paina kiertovalitsinta. Näkyviin tulee "Muokkaa juomia".
2. Luo uusi juoma painamalla oikeaa navigointivalitsinta.
3. Valitse kiertovalitsimella haluamasi juoma.

Voit tehdä valitsemallesi juomalle henkilökohtaisten mieltymyksiesi mukaiset asetukset.

→ "Juoma-asetuksien muuttaminen" sivulla 112

4. Paina kiertovalitsinta. Näkyviin tulee valinnan vahvistusta koskeva kysely.
5. Vahvista valinta oikealla navigointivalitsimella.
6. Paina valitsinta . Asetukset on saatu päätökseen.
7. Poistu valikosta painamalla valitsinta .

Laite on taas käyttövalmis.

Huomautus: Profiileja on mahdollista tallentaa enintään 10 kappaletta, ja kullekin niistä voi tallentaa 10 juomaa.

Käyttäjaprofiilin muokkaus tai poistaminen



1. Paina valitsinta , näyttöön ilmestyy valikko.
2. Valitse kiertovalitsimella haluamasi profiili.
3. Poista profiili painamalla vasenta navigointivalitsinta. - tai - Muokkaa profiilin asetuksia painamalla oikeaa navigointivalitsinta.

Profiilin asetuksia voidaan muuttaa kuvatulla tavalla. → "Käyttäjaprofiilin luominen" sivulla 115

4. Paina valitsinta . Laite on taas käyttövalmis.

Yksilöllisten juomien tallennus

Juuri valmistetun juoman yksilölliset asetukset voidaan tallentaa suoraan uuteen tai jo olemassa olevaan profiiliin.

1. Paina valitsinta  vähintään viisi sekuntia.
Jos yhtään profiilia ei ole vielä tallennettu, näkyviin tulee heti uusi profiili.
2. Jos profiileita on jo tallennettu, mutta haluat tallentaa yksilöllisen juoman uuteen profiiliin, valitse kiertovalitsimella uusi profiili.
- tai -
Jos haluat tallentaa yksilöllisen juoman aikaisempaan profiiliin, valitse kiertovalitsimella haluamasi profiili.
3. Tallenna painamalla oikeaa navigointivalitsinta. Jos luot uuden profiilin, anna sille nimi ja valitse taustakuva, varjokuva ja käyttötila. Tallenna tiedot. Info: Jos on jo olemassa profiili, valitse se ja tallenna juoma.
4. Paina valitsinta .
Asetukset on saatu päätökseen. Laite on taas käyttövalmis.
5. Poistu valikosta painamalla valitsinta .

Huomautus: Jotta valikosta poistuttaisiin automaattisesti, aseta kohdassa “Käyttäjaprofiilit” - “Poistu profiileista automaattisesti”.

→ *“Valikkoasetukset” sivulla 117*



Lapsilukko

Laite voidaan lukita, jotta lapset eivät voi polttaa itseään.

Lapsilukituksen aktivointi

Paina painiketta **milk** vähintään neljä sekuntia.

Näyttöön tulee teksti "Lapsilukitus aktivoitu".

Laitteen käyttäminen ei nyt ole enää mahdollista.

Lapsilukituksen deaktivointi

Paina painiketta **milk** vähintään neljä sekuntia.

Näyttöön ilmestyy teksti "Lapsilukitus deaktivoitu".

Laitetta voidaan käyttää totuttuun tapaan.



Valikkoasetukset

Valikko on tarkoitettu asetusten yksilölliseen muuttamiseen, tietojen kutsumiseen tai ohjelman käynnistämiseen.

Asetusten muuttaminen

1. Paina valitsinta /i, käännä kiertovalitsinta vasemmalle ja valitse "Asetukset". Paina kiertovalitsinta. Näyttöön ilmestyy erilaisia asetusmahdollisuuksia.
2. Valitse kiertovalitsimella haluttu asetus. Nykyinen asetus on merkitty näytössä värillisenä.
3. Paina navigointivalitsinta kohdassa "Valitse".
4. Muuta asetusta kiertosäätimellä.

5. Paina navigointivalitsinta kohdassa "Vahvista". Asetus tallentuu muistiin.
6. Poistu "Valikko"-kohdasta painamalla valitsinta /i. Näyttöön ilmestyvät valittavissa olevat juomat.

Huomautuksia

- Voit palata edelliselle tasolle painamalla kohdan "Takaisin" alla olevaa navigointivalitsinta.
- Voit keskeyttää asetusvaiheen painamalla kohdan "Keskeytä" alla olevaa navigointivalitsinta.
- Valikosta on mahdollista poistua milloin tahansa painamalla valitsinta /i.
- Valikko sulkeutuu automaattisesti, jos mitään ei tehdä noin 2 minuutin aikana. Asetukset eivät tallennu muistiin.

Käytettävissä ovat seuraavat asetukset:

Asetukset	Mahdolliset asetukset	Selitys
Kieli	Eri kielet	Näytön teksteissä käytettävän kielen asettaminen.
Veden kovuus	<ul style="list-style-type: none"> ■ 1 (pehmeä) ■ 2 (keskikova) ■ 3 (kova) ■ 4 (erittäin kova) ■ Vedenpehmennin 	Säätäminen paikallisen veden kovuuden mukaisesti. Esiasetettu veden kovuus on 4 (erittäin kova). Voit kysyä tietoja veden kovuudesta esimerkiksi paikalliselta vesilaitokselta. Veden kovuuden oikea asetus on tärkeää, jotta laite ilmoittaa ajoissa, milloin on suoritettava kal-kinpoisto. Jos taloon on asennettu vedenpehmennyslaitteisto, valitse asetus "Vedenpehmennin".
Virta pois, kun kulunut	5 minuuttia - enint. 3 tuntia	Aika, jonka kuluttua laite kytkeytyy automaattisesti pois päältä viimeisen juoman valmistuksen jälkeen. Esiasetettu aika on 30 minuuttia.
Näytön kirkkaus	Asetus 1 - asetus 10 Vakioasetus 7	Näytön kirkkauden asettaminen

Käyttäjätila	<ul style="list-style-type: none"> ■ Oletustila ■ Barista-tila 	<p>"Barista"-tilassa voidaan asettaa</p> <ul style="list-style-type: none"> ■ lämpötila suoraan näytöllä painamalla vasenta navigointivalitsinta. ■ aromalIntense-toiminto (valmistusnopeus) 3 eri tasolle painamalla oikeaa navigointivalitsinta.
Juomien tiedot	Näyttää, millainen määrä juomia on valmistettu käyttöönoton jälkeen. Laskuri ei laske ihan "tarkasti kupilleen".	
Tehdasasetus	Laitteen palautus tehdasasetuksiin	Kaikkien omien asetusten palauttaminen toimituksen aikaiseen tilaan.
Demo-tila	<ul style="list-style-type: none"> ■ päälle ■ pois 	Vain esittelytarkoituksiin. Normaalin käytön aikana asetuksen "pois" on oltava aktiivinen. Asetus on mahdollinen vain ensimmäisten 3 minuutin ajan laitteen päällekytkemisen jälkeen.
Juoma-asetukset		
Cappuccino järjestys	<ul style="list-style-type: none"> ■ Ensin maito ■ Ensin kahvi 	Asetus, valmistetaanko ensin kahvi vai maito.
Espresso Macchiato järjestys	<ul style="list-style-type: none"> ■ Ensin maito ■ Ensin kahvi 	Asetus, valmistetaanko ensin kahvi vai maito.
Latte Macchiato -tauco	<ul style="list-style-type: none"> ■ min. ■ 5 s ■ 10 s 	Maidon ja kahvin valmistuksen välinen tauko.
Espresson/kahvin lämpötila	<ul style="list-style-type: none"> ■ normaali ■ kuuma ■ maks. 	Kahviuomien lämpötilan asetus. Asetus on voimassa kaikille valmistustavoille. Koskee vain "Oletustilaa" - "Barista-tila" säädettävissä juoman valinnan kautta. → "Juoma-asetusten muuttaminen" sivulla 112
Käyttäjäprofiilit	<ul style="list-style-type: none"> ■ Poistu profiileista automaattisesti ■ Poista kaikki profiilit 	Asetus, poistutaanko käyttäjäprofiileista automaattisesti tai poistetaanko kaikki käyttäjäprofiilit.
Kupinlämmitin*	<ul style="list-style-type: none"> ■ päälle ■ pois päältä 	Kun kupinlämmitin on päällä, sen LED-merkkivalo palaa.

Tähdellä * merkityt asetukset voidaan valita myös suoraan valikosta.

Ohjelman "Vedensuodatin" tai "Jäätymisenesto" käynnistäminen

1. Paina lyhyesti valitsinta /i.
2. Voit valita ohjelman "Vedensuodatin" tai "Jäätymisenesto" kiertovalitsimella. Voimassa oleva asetus on merkitty näytössä.

Huomautus: Kiertovalitsimella voidaan valita myös huolto-ohjelma.
→ "Huolto-ohjelmat" sivulla 123

Vedensuodatin

Vedensuodatin vähentää kalkin kerääntymistä laitteeseen ja vähentää veden epäpuhtauksia. Laitteesta ei myöskään jouduta poistamaan niin usein kalkkia. Vedensuodattimia on saatavilla jälleenmyyjältä tai huoltopalvelusta. → *"Varusteet" sivulla 105*

Jos käytössä on vedensuodatin, laite ilmoittaa, milloin suodatin on vaihdettava. Näyttöön tulee vastaava kehote.

Vedensuodattimen laittaminen paikoilleen tai vaihtaminen

Uusi vedensuodatin on huuhdeltava ennen ensimmäistä käyttöä.

1. Valitse valikko-asetuksista kohta "Vedensuodatin".
2. Valitse navigointivalitsimella joko "asetta paik." tai "vaihda uusi".
3. Paina vedensuodatin kahvijauhelukannan avulla kiinni tyhjään vesisäiliöön.

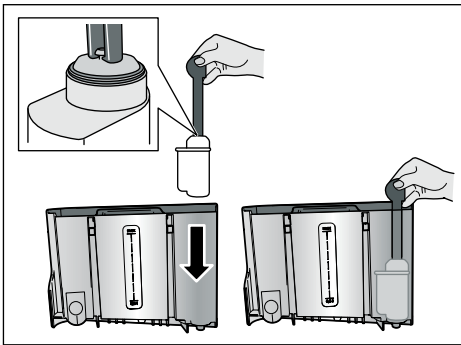

4. Täytä vesisäiliöön vettä "max"-merkintään asti.
5. Aseta annostelujärjestelmän alle vähintään 1,0 litran kokoinen astia ja vahvista toimenpide. Vesi virtaa suodattimen läpi. Suodatin huuhdellaan.
6. Lopuksi tyhjennä astia. Laite on taas käyttövalmis.

Huomautuksia

- Suodattimen huuhtelu on aktivoinut automaattisesti vedensuodattimen vaihtamisen näytön. Suodattimen teho päättyy tämän ajan kuluttua tai viimeistään kahden kuukauden kuluttua. Suodatin on vaihdettava sekä hygieenisistä syistä että laitteen kalkkeutumisen estämiseksi (laite voi vaurioitua).
- Jos laite on pidempään käyttämättömänä (esim. loman aikana), laitteessa oleva suodatin kannattaa huuhdella ennen ensimmäistä käyttöä. Tee se valmistamalla kupillinen kuumaa vettä.

Vedensuodattimen poistaminen

Jos vedensuodatinta ei vaihdeta, toiminto "Vedensuodatin" on deaktivoitava.

1. Valitse valikko-asetuksista kohta "Vedensuodatin".
2. Valitse asetus "ota pois" ja vahvista se.
3. Ota vedensuodatin pois vesisäiliöstä.
4. Aseta vesisäiliö takaisin paikalleen. Laite on taas käyttövalmis.

Jäätymisenesto

Huolto-ohjelma jäätymisestä aiheutuvien vaurioiden välttämiseksi kuljetuksen ja varastoinnin aikana. Laite tyhjenetään sen yhteydessä kokonaan. Laitteen on oltava käyttövalmis.

1. Käynnistä ohjelma painamalla kiertovalitsinta.
2. Tyhjennä vesisäiliö ja aseta se takaisin paikalleen.
3. Laitteesta tulee höyryä.
4. Tyhjennä tiputusastia ja puhdista laite huolellisesti.

Nyt laite voidaan kuljettaa tai viedä säilytettäväksi.



Päivittäinen hoito ja puhdistus

Laitteesi pysyy kauan toimintakunnossa, kun hoidat ja puhdistat sen huolellisesti. Tästä luvusta löydät ohjeet laitteen oikeasta hoidosta ja puhdistuksesta.



Varoitus

Sähköiskun vaara!

Irrota pistoke pistorasiasta ennen laitteen puhdistusta. Älä koskaan upota laitetta veteen. Älä käytä höyrypuhdistinta.

Puhdistusaine

Jotta eri pinnat eivät vaurioidu vääristä puhdistusaineista, noudata taulukon ohjeita.

Älä käytä

- voimakkaita tai hankaavia puhdistusaineita.
- alkoholi- tai spriipitoisia puhdistusaineita.
- kovia hankaustyynyjä tai puhdistussieniä.

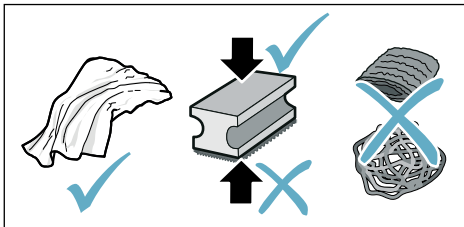

Huomautuksia

- Uusissa puhdistussienissä voi olla suolaa. Suola voi aiheuttaa ruostumattomaan teräkseen lentoruostetta. Huuhtele uudet sieniliinat huolellisesti ennen käyttöä.
- Poista aina välittömästi kalkin, kahvin, maidon, puhdistusliuoksen ja kalkinpoistoaineen jäämät. Tällaiset jäämät saattavat aiheuttaa korroosiota.

Huomio!

Kaikkia laitteen osia ei voi pestä astianpesukoneessa.

→ Kuva 5 - 8

Eivät sovellu pestäviksi astianpesukoneeseen:



Annostelujärjestelmän kansi
Keittoyksikön kansi
Keittoyksikkö
Vesisäiliö
Aromikansi

Soveltuvat pestäviksi astianpesukoneessa:



Tipparitilä
Tiputusastia
Kahvinporosäiliö
maks. 60°C
Kahvinporojen pyyhin, punainen
Keittoyksikön kansi, punainen
Kahvijauheen mittalusikka
Maitojärjestelmä, kaikki osat
Maitoastia, kaikki osat

Laitteen puhdistus

1. Pyyhi laitteen runko pehmeällä, kostealla kankaalla.
2. Puhdista näyttö mikrokuituliinalla.
3. Pyyhkäise kahvijauheen jäämät pehmeällä siveltimellä kanavaan.

Huomautuksia

- Kun laite kytketään päälle kylmänä tai kytketään pois päältä kahvin ottamisen jälkeen, laite suorittaa automaattisesti huuhtelun. Järjestelmä puhdistaa näin itse itsensä.
- Jos laite on pidemmän aikaa käyttämättä (esim. loma), se on puhdistettava huolellisesti maitojärjestelmä ja keittoyksikkö mukaan lukien.

Tiputusastian ja kahvinporosäiliön puhdistus

→ Kuva **5**

Huomautus: Tiputusastia ja kahvinporosäiliö täytyy tyhjentää ja puhdistaa päivittäin, jotta vältetään lian kertymistä.

1. Vedä tiputusastia ja kahvinporosäiliö ulos.
2. Irrota tipparitiili ja puhdista harjalla.
3. Tyhjennä ja puhdista tiputusastia ja kahvinporosäiliö.
4. Pyyhi laite sisältä puhtaaksi (astiat).

Maitoastian puhdistaminen

→ Kuva **7**

Huomautus: Maitoastia on hygieenisistä syistä puhdistettava säännöllisesti.

1. Pura maitoastia yksittäisiin osiin.
2. Puhdista kaikki maitoastian osat tai pese ne astianpesukoneessa.

Maitojärjestelmän puhdistaminen

Maitojärjestelmä puhdistetaan automaattisesti höyryllä maitoa sisältävän juoman valmistuksen jälkeen.

Varoitus

Palovamman vaara!

Annostelujärjestelmä kuumenee hyvin kuumaksi. Anna annostelujärjestelmän jäähtyä käytön jälkeen ennen kuin kosket siihen.

Puhdista maitojärjestelmä manuaalisesti kerran viikossa, tarvittaessa myös useammin. Maitojärjestelmä voidaan huuhdella lisäksi vedellä, jotta se puhdistuu mahdollisimman hyvin. → *"Maitojärjestelmän huuhtelu" sivulla 124*

Maitojärjestelmän irrottaminen: → kuva **3**:

1. Ota maitoastia laitteesta.
2. Työnnä annostelujärjestelmä alimpaan asentoon.
3. Paina oikealla ylhäällä olevaa lukituksen avauspainiketta.
4. Käännä suojuksen eteen ja vedä se ulos.
5. Poista maitojärjestelmä ja pura se yksittäisiin osiin.
6. Puhdista yksittäiset osat tiskivedellä ja pehmeällä kankaalla → kuva **6**.
7. Huuhtelee kaikki osat puhtaalla vedellä ja anna niiden kuivua.

Huomautuksia

- Kaikki maitojärjestelmän osat voidaan pestä astianpesukoneessa. Poista astianpesuaineen jäämät maitojärjestelmästä tarkkaan pesun jälkeen.
- **Tärkeää:** Annostelujärjestelmän kansi ei sovellu pestäväksi astianpesukoneessa.

fi Päivittäinen hoito ja puhdistus

Maitojärjestelmän kiinnittäminen: → kuva **3**:

1. Kokoa maitojärjestelmän yksittäiset osat.
2. Kiinnitä maitojärjestelmä kanteen.
3. Työnnä annostelujärjestelmä alimpaan asentoon.
4. Kiinnitä kannen alareuna ja käännä sitä ylös, kunnes se lukkiutuu.

Keittoyksikön puhdistaminen

→ Kuva **4**, → Kuva **8**

Automaattisen puhdistusohjelman lisäksi keittoyksikkö tulisi irrottaa säännöllisesti puhdistusta varten.

Huomio!

Puhdista keittoyksikkö ilman astianpesuainetta, älä pese astianpesukoneessa.

Keittoyksikön irrottaminen:

1. Kytke laite pois päältä.
2. Ota vesisäiliö pois paikaltaan.
3. Paina punaisia lukitsimia yhteen ja poista kansi.
4. Poista kahvinporon pyyhin (punainen) ja keittoyksikön kansi (punainen); puhdista ja kuivaa ne.
5. Työnnä keittoyksikön yläpuolella oleva punainen lukitsin oikealle.

6. Irrota keittoyksikkö varovasti ja puhdista se huolellisesti juoksevilla vedellä.

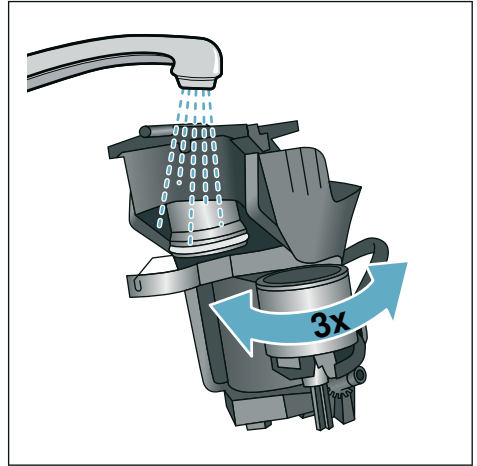

7. Puhdista laitteen sisäosat huolellisesti kostealla liinalla ja poista mahdolliset kahvijäämät.
8. Anna keittoyksikön ja laitteen sisäpuolen kuivua.

Keittoyksikön asettaminen laitteeseen:

1. Työnnä keittoyksikkö laitteen sisään nuolen suuntaan. Nuoli on merkitty keittoyksikön yläpuolelle. Aseta keittoyksikön yläreuna kohdalleen, ripusta se ohjainkiskoihin ja työnnä laitteen sisään.
2. Työnnä keittoyksikön yläpuolella oleva punainen lukitsin vasemmalle.
3. Kiinnitä kahvinporon pyyhin (punainen) ja keittoyksikön kansi (punainen) paikoilleen.
4. Aseta kansi paikalleen ja lukitse se.
5. Aseta vesisäiliö keittimeen.



Huolto-ohjelmat

Tietyin aikavälein – veden kovuudesta ja laitteen käyttökertojen tiheydestä riippuen – laitteen näytöllä näkyvä kahvijuomien valinnan sijasta jokin seuraavista ilmoituksista:

- Huuhtelee maitojärjestelmä
- Suorita kalkinpoisto-ohjelma mahdollisimman pian
- Suorita puhdistusohjelma mahdollisimman pian
- Suorita calc'nClean- ohjelma mahdollisimman pian

Puhdista laite tai poista kalkki välittömästi vastaavalla ohjelmalla. Kalkinpoisto ja puhdistus voidaan haluttaessa yhdistää toiminnolla calc'nClean. Ellei huolto-ohjelmia suoriteta ohjeiden mukaisesti, laite voi rikkoutua.

Huolto-ohjelmat voidaan käynnistää milloin tahansa myös ilman näytöllä näkyvää varoitusta. Paina valitsinta , valitse haluamasi ohjelma ja suorita se.

Huomautuksia

- **Tärkeää:** Jos laitteesta ei poisteta kalkkia ajoissa, tulee näkyviin ilmoitus "Kalkinpoisto myöhässä. Laite lukkiutuu pian!". Poista kalkki välittömästi ohjeen mukaan. Jos laitteen käyttö on estetty, sitä voidaan käyttää vasta, kun kalkki on poistettu.
- **Huomio!** Käytä jokaisen huolto-ohjelman yhteydessä kalkinpoisto- ja puhdistusaineita ohjeiden mukaisesti ja huomioi (vastaavat) turvallisuusohjeet.
- Nesteitä ei saa juoda.
- Kalkinpoistoon ei saa käyttää sitruunahappoa, etikkaa tai etikkapohjaisia aineita.

- Käytä kalkinpoistoon ja puhdistukseen ainoastaan tarkoitukseen sopivia tabletteja. Tabletit on suunniteltu erityisesti tätä laitetta varten ja niitä voidaan ostaa lisää huoltoliikkeestä. → "Varusteet" sivulla 105
- Älä missään tapauksessa laita kalkinpoistotabletteja tai muita kalkinpoistoaineita kahvijauhelokeroon.
- Huolto-ohjelmaa ei saa missään tapauksessa keskeyttää.
- Ota keittoyksikkö pois laitteesta, puhdista se ja laita se takaisin laitteeseen ennen huolto-ohjelman käynnistämistä. Huuhtelee maitojärjestelmä.
- Kun huolto-ohjelma on päättynyt, poista kalkinpoistoaineen jäämät pyyhkimällä laite heti pehmeällä, kostealla kankaalla. Tällaiset jäämät saattavat aiheuttaa korroosiota.
- Uusissa puhdistussienissä voi olla suolaa. Suola voi aiheuttaa ruostumattomaan teräkseen lentoruostetta, joten sieni on ennen käyttöä ehdottomasti pestävä hyvin.
- Kun käytetään vedensuodatinta, huolto-ohjelman suorittamisen aikavälit ovat pidemmät.
- Jos huolto-ohjelma keskeytyi esim. sähkökatkoksen vuoksi, toimi seuraavassa kuvatulla tavalla: Laite käynnistää automaattisesti erikoishuhtelun.
 1. Huuhtelee vesisäiliö.
 2. Täytä se puhtaalla, hiilihapottomalla vedellä merkintään "**max**" asti ja vahvista toimenpide. Ohjelma käynnistyy ja huuhtelee laitteen. Kesto: noin 2 minuuttia.
 3. Tyhjennä ja puhdista tiputusastia ja aseta se takaisin paikalleen.
 4. Tyhjennä ja puhdista maitoastia ja aseta se sitten takaisin paikalleen. Ohjelma on päättynyt. Laite on taas käyttövalmis.
 5. Poistu ohjelmasta painamalla valitsinta .

Maitojärjestelmän huuhtelu

Maitojärjestelmä puhdistetaan automaattisesti höyryllä maitoa sisältävän juoman valmistuksen jälkeen.

Maitojärjestelmä voidaan huuhdella lisäksi vedellä, jotta se puhdistuu mahdollisimman hyvin.

Kesto: noin 2 minuuttia

1. Avaa valikko painamalla valitsinta /i.
2. Valitse kiertovalitsimella "Huuhtele maitojärjestelmä".
3. Käynnistä ohjelma painamalla kiertovalitsinta.
4. Tyhjennä ja puhdista maitoastia ja liitä se sitten takaisin paikalleen.
5. Aseta annostelujärjestelmän alle tyhjä lasi ja vahvista toimenpide.

Ohjelma käynnistyy.

6. Tyhjennä ja puhdista maitoastia ja liitä se sitten takaisin paikalleen.

7. Tyhjennä lasi.

Ohjelma on päättynyt. Laite on taas käyttövalmis.

8. Poistu ohjelmasta painamalla valitsinta /i.

Puhdista maitojärjestelmä lisäksi säännöllisesti myös manuaalisesti.
→ "Maitojärjestelmän puhdistaminen" sivulla 121

Kalkinpoisto

Kesto: noin 21 minuuttia

Näytön alla oleva rivi ilmoittaa, kuinka monen minuutin kuluttua on esim. huuhdeltava vesisäiliö ja lisättävä vettä.

1. Avaa valikko painamalla valitsinta /i.
2. Valitse kiertovalitsimella "Kalkinpoisto".
3. Käynnistä ohjelma painamalla kiertovalitsinta.

Näytölle tulevat ilmoitukset ohjaavat ohjelman läpi.

4. Tyhjennä tiputusastia ja aseta se takaisin paikalleen.
5. Tyhjennä ja puhdista maitoastia ja liitä se sitten takaisin paikalleen.
6. Ota vedensuodatin pois (jos käytössä) ja vahvista toimenpide.
7. Täytä tyhjään vesisäiliöön haaleaa vettä merkintään "**0,5 l**" asti. Liuota veteen 1 kalkinpoistotabletti.
8. Aseta annostelujärjestelmän alle vähintään 1,0 litran kokoinen astia ja vahvista toimenpide.
9. Paina kiertovalitsinta. Ohjelma käynnistyy.

Kesto: noin 19 minuuttia

Info: Jos vesisäiliössä on liian vähän kalkinpoistoaineliuosta, näyttöön tulee vastaava ilmoitus. Kaada säiliöön hiilihapotonta vettä ja vahvista toimenpide.

10. Huuhtele vesisäiliö ja aseta vedensuodatin (mikäli irroit sen) takaisin paikalleen.
11. Täytä vesisäiliö puhtaalla, hiilihapottomalla vedellä merkintään "**max**" asti.

Ohjelma käynnistyy.

Kesto: noin 2 minuuttia

12. Tyhjennä astia ja vahvista toimenpide.
13. Tyhjennä tiputusastia ja aseta se takaisin paikalleen.
14. Tyhjennä ja puhdista maitoastia ja liitä se sitten takaisin paikalleen. Ohjelma on päättynyt. Laite on taas käyttövalmis.
15. Poistu ohjelmasta painamalla valitsinta /i.

Puhdistaminen

Kesto: noin 6 minuuttia

1. Avaa valikko painamalla valitsinta /i.
2. Valitse kiertovalitsimella "Puhdistus".
3. Käynnistä ohjelma painamalla kiertovalitsinta.

Näytölle tulevat ilmoitukset ohjaavat ohjelman läpi.

4. Tyhjennä tiputusastia ja aseta se takaisin paikalleen.
5. Avaa jauhelokero, laita sinne puhdistustabletti ja sulje jauhelokero.
6. Aseta annostelujärjestelmän alle vähintään 1,0 litran kokoinen astia ja vahvista toimenpide.

Ohjelma käynnistyy.

Kesto: noin 5 minuuttia

7. Tyhjennä astia ja vahvista toimenpide.

Ohjelma on päättynyt. Laite on taas käyttövalmis.

8. Poistu ohjelmasta painamalla valitsinta /i.

calc'nClean

Kesto: noin 26 minuuttia

calc'nClean yhdistää toiminnot "Kalkinpoisto" ja "Puhdistus". Jos näiden ohjelmien suorittamisajankohdat ovat lähellä toisiaan, laite ehdottaa automaattisesti tämän huolto-ohjelman käyttöä.

Näytön alla oleva rivi ilmoittaa, kuinka monen minuutin kuluttua on esim. huuhdeltava vesisäiliö ja lisättävä vettä.

1. Avaa valikko painamalla valitsinta /i.
2. Valitse kiertovalitsimella "calc'nClean".
3. Käynnistä ohjelma painamalla kiertovalitsinta.

Näytölle tulevat ilmoitukset ohjaavat ohjelman läpi.

4. Tyhjennä tiputusastia ja aseta se takaisin paikalleen.

5. Tyhjennä ja puhdista maitoastia ja liitä se sitten takaisin paikalleen.
6. Avaa jauhelokero, laita sinne puhdistustabletti ja sulje jauhelokero.
7. Ota vedensuodatin pois (jos käytössä) ja vahvista toimenpide.
8. Täytä tyhjiin vesisäiliöön haaleaa vettä merkintään "0,5 l" asti. Liuota veteen 1 kalkinpoistotabletti.
9. Aseta annostelujärjestelmän alle vähintään 1,0 litran kokoinen astia ja vahvista toimenpide.

Ohjelma käynnistyy.

Kesto: noin 19 minuuttia

Info: Jos vesisäiliössä on liian vähän kalkinpoistoaineliuosta, näyttöön tulee vastaava ilmoitus. Kaada säiliöön hiilihapotonta vettä ja vahvista toimenpide.

10. Huuhtelee vesisäiliö ja aseta vedensuodatin (mikäli irrotit sen) takaisin paikalleen.
11. Täytä vesisäiliö puhtaalla, hiilihapottomalla vedellä merkintään "max" asti.

Ohjelma käynnistyy.

Kesto: noin 7 minuuttia

12. Tyhjennä astia ja vahvista toimenpide.
 13. Tyhjennä tiputusastia ja aseta se takaisin paikalleen.
 14. Tyhjennä ja puhdista maitoastia ja liitä se sitten takaisin paikalleen.
- Ohjelma on päättynyt. Laite on taas käyttövalmis.
15. Poistu ohjelmasta painamalla valitsinta /i.

Mitä tehdä häiriön sattuessa?

Jos häiriötä esiintyy, kyseessä on usein vain pikkuseikka. Ennen kuin soitat huoltopalveluun, yritä poistaa häiriö itse taulukon ohjeiden avulla.

Lue tämän ohjeen lopussa olevat turvallisuusohjeet.

Häiriötaulukko

Ongelma	Syy	Aputoimenpide
Kahvin tai maitovaahdon laatu vaihtelee huomattavasti.	Laitteeseen on kertynyt kalkkia.	Poista kalkki ohjeita noudattaen.
Maitovaahdon laatu vaihtelee.	Maitovaahdon laatu riippuu käytettävän maidon tai kasvi- maidon tyypistä.	Optimoi tulos valitsemalla sopivin maito tai kasvimaito.
Laitteesta ei voi ottaa kuumaa vettä.	Maitojärjestelmä tai maitojärjestelmän kiinnityskohta on likainen.	Puhdista maitojärjestelmä tai kiinnityskohta. → <i>"Maitojärjestelmän puhdistaminen"</i> sivulla 121
Maitovaahdot on liian vähän tai ei ollenkaan.	Maitojärjestelmä tai maitojärjestelmän kiinnityskohta on likainen. Sopimaton maitotyyppi.	Puhdista maitojärjestelmä tai kiinnityskohta. → <i>"Maitojärjestelmän puhdistaminen"</i> sivulla 121 Älä käytä jo kertaalleen keitettyä maitoa. Käytä kylmää maitoa, jonka rasvapitoisuus on vähintään 1,5 %.
	Laitteeseen on kertynyt kalkkia.	Poista kalkki ohjeita noudattaen.
Maitojärjestelmä ei ime maitoa.	Maitojärjestelmää ei ole koottu oikein. Maitoastia ja maitojärjestelmä on liitetty väärässä järjestyksessä.	Kokoa kaikki osat oikein. → Kuva 3 Liitä annostelujärjestelmään ensin maitojärjestelmä ja sitten maitoastia.
Maito/maitosekoitejuomat ovat liian kylmiä.	Käytettävä maito on liian kylmää.	Käytä haaleaa maitoa.
Omaa asetettua täyttömäärää ei saavuteta, kahvi valuu hyvin hitaasti tai ei valu enää ollenkaan	Jauhatusaste on liian hieno. Kahvijauhe on liian hienoa. Laitteeseen on kertynyt paljon kalkkia.	Säädä jauhatusta karkeammaksi. Käytä karkeampaa kahvijauhetta. Poista kalkki ohjeita noudattaen.
	Vedensuodattimessa on ilmaa.	Anna vedensuodattimen olla upotettuna veteen, kunnes ulos ei enää tule ilmakuplia; laita suodatin takaisin paikoilleen.

Ongelma	Syy	Aputoimenpide
Laitteesta tulee vain vettä, ei kahvia.	Kahvipapusailiio on tyhjä.	Kahvipapujen lisääminen Huomautus: Laitte asetetaan seuraavien valmistuskertojen aikana kahvipapuja vastaavasti.
	Keittoyksikön kahvikanava on tukossa.	Puhdista keittoyksikkö. → "Keittoyksikön puhdistaminen" sivulla 122
Laitte ei enää reagoi.	Laitteessa on häiriö.	Paina on/off-valitsinta 10 sekuntia.
Mylly ei käynnisty.	Laitte on liian kuuma.	Irrota laite sähköverkosta ja anna sen jäähtyä 1 tunnin ajan.
Kahvissa ei ole "cremaa" (vaahdotkerrosta).	Sopimaton kahvilaatu.	Käytä kahvilaatua, jossa on enemmän robusta-papuja.
	Pavut eivät ole enää paahtotuoreita.	Käytä tuoreita papuja.
	Jauhatusastetta ei ole sovitettu kahvipapuihin sopivaksi.	Säädä jauhatusta hienommaksi.
Kahvi on liian "hapanta".	Jauhatus asetettu liian karkeaksi tai kahvijauhe on liian karkeaa.	Säädä jauhatusta hienommaksi tai käytä hienompaa kahvijauhetta.
	Sopimaton kahvilaatu.	Käytä tummemmaksi paahtettua kahvia.
Kahvi on liian "väkevää".	Jauhatusaste on asetettu liian hienoksi tai kahvijauhe on liian hienoa.	Säädä jauhatusta karkeammaksi tai käytä karkeampaa kahvijauhetta.
	Sopimaton kahvilaatu.	Vaihda kahvilaatua.
Kahvi maistuu "palaneelta".	Liian korkea keittolämpötila	Laske lämpötilaa. → "Juoma-asetuksien muuttaminen" sivulla 112
	Jauhatusaste on asetettu liian hienoksi tai kahvijauhe on liian hienoa.	Säädä jauhatusta karkeammaksi tai käytä karkeampaa kahvijauhetta.
	Sopimaton kahvilaatu.	Vaihda kahvilaatua.
Laitte ei valmista juomia.	Vedensuodattimessa on ilmaa.	Anna vedensuodattimen olla upotettuna veteen, kunnes ulos ei enää tule ilmakuplia; laita suodatin takaisin paikalleen.
	Kalkinpoistoaineen jäämät tukivat vesisäiliön.	Ota vesisäiliö pois ja puhdista huolellisesti. Liuota kalkinpoistoaine haaleaan veteen.
Vedensuodatin ei pysy vesisäiliössä.	Vedensuodatinta ei ole kiinnitetty oikein.	Poista ilma vedensuodattimesta ja kiinnitä se vesisäiliöön suorassa asennossa ja lujasti painamalla.

fi Mitä tehdä häiriön sattuessa?

Ongelma	Syy	Aputoimenpide
Kahvinporot eivät ole kiinteässä muodossa ja ne ovat liian märkiä.	Jauhatus on asetettu liian hienoksi tai karkeaksi tai käytetään liian vähän kahvijauhetta.	Säädä jauhatus karkeammaksi tai hienommaksi tai mittaa 2 tasapäistä mittalusikallista kahvijauhetta.
Laitteen pohjalla on vettä, kun tiputusastia otetaan pois.	Tiputusastia on otettu pois liian aikaisin.	Ota tiputusastia pois vasta, kun viimeisimmän juoman valmistuksesta on kulunut muutama sekunti.
Tiputusastiaa ei voi poistaa.	Kahvinporosäiliö on hyvin täynnä. Kahvinporojen pyyhin jumissa.	Puhdista keittoyksikön sisätila. → <i>"Laitteen puhdistus" sivulla 121</i> Aseta kahvinporojen pyyhin oikein paikalleen.
Annostelujärjestelmää ei voi asentaa eikä irrottaa.	Väärä järjestys	Liitä ensin annostelujärjestelmä (ja maitojärjestelmä) ja sitten maitoastia tai irrottaessasi osia poista ensin maitoastia ja sitten annostelujärjestelmä.
Näytöllä näkyy "Täytä papusäiliö". Vaikka kahvipapusäiliö [14] on täysi tai kahvimylly ei jauha kahvipapuja.	Pavut eivät putoa myllyyn (pavut liian öljyisiä).	Kopauta hieman kahvipapusäiliötä. Vaihda tarvittaessa kahvilaatua. Pyyhi tyhjennetty kahvipapusäiliö kiuvaalla liinalla.
Näytössä on "Tyhjennä tiputusastia", vaikka tiputusastia on tyhjä - mitä teen?	Kun laite on kytketty pois päältä, se ei tunnista tyhjennystä.	Poista tiputusastia laitteen ollessa päällä ja aseta se takaisin paikoilleen.
	Tiputusastia on likainen.	Puhdista tiputusastia huolellisesti.
Näytössä teksti "Täytä hiilihapottomalla vedellä tai poista suodatin"	Vesisäiliö on laitettu väärin paikoilleen.	Aseta vesisäiliö paikoilleen oikein.
	Vesisäiliössä on hiilihapollista vettä.	Täytä säiliö raikkaalla vesijohtovedellä.
	Vesisäiliössä oleva uimuri on jumissa.	Ota vesisäiliö pois ja puhdista huolellisesti.
	Uutta vedensuodatinta ei ole huuhdeltu käyttöohjeessa kuvatulla tavalla.	Huuhtelee vedensuodatin ja ota se käyttöön ohjeiden mukaisesti.
	Vedensuodattimessa on ilmaa.	Anna vedensuodattimen olla upotettuna veteen, kunnes ulos ei enää tule ilmakuplia; laita suodatin takaisin paikoilleen.
	Vedensuodatin vanha.	Laita uusi vedensuodatin paikoilleen.
Usein toistuva näyttö kalkinpoiston tarpeellisuudesta.	Liian kalkkipitoinen vesi.	Tarkista, onko veden kovuus asetettu valikossa oikein. Laita vedensuodatin paikalleen ja aktivoi ohjeiden mukaisesti. → <i>"Ohjelman "Vedensuodatin" tai "Jäätymisenesto" käynnistäminen" sivulla 118</i>

Näytössä teksti "Puhdista jauhatussyksikkö".	Likainen keittoyksikkö.	Puhdista keittoyksikkö.
	Keittoyksikössä liian paljon kahvijauhetta.	Puhdista keittoyksikkö. Mittaa enintään 2 tasapäistä mittalusikallista kahvijauhetta.
	Keittoyksikön mekanismi on jäykkä.	Puhdista keittoyksikkö. → "Päivittäinen hoito ja puhdistus" sivulla 120

Jos ongelmien poistaminen ei onnistu, soita ehdottomasti hotline-palveluun!
Puhelinnumerot löytyvät käyttöohjeen viimeisiltä sivuilta





Huoltopalvelu

Tekniset tiedot

Sähköliitäntä (jännite - taajuus)	220–240 V~, 50 / 60 Hz
Liitäntäteho	1500 W
Pumpun maksimipaine, staattinen	19 bar
Vesisäiliön maksimitilavuus (ilman suodatinta)	2,3 l
Kahvipapusaäiliön maksimitilavuus	290 g
Johdon pituus	1000 mm
Mitat (K x L x S)	392 x 299 x 470 mm
Paino, tyhjänä	10–12 kg
Kahvimylly	Keraaminen

Mallinumero ja sarjanumero

Ilmoita soittaessasi laitteen täydellinen mallinumero (E-Nr.) ja sarjanumero (FD-Nr.), jotta saat heti pätevät neuvot. Numerot löydät tyyppikilvestä . (→ Kuva )

Jotta löydät tiedot tarvittaessa helposti, voit kirjoittaa laitteesi tiedot ja huoltopalvelun puhelinnumeron tähän.

E-Nr.

FD-Nr.

Huoltopalvelu 

Huoltopalvelun yhteystiedot kaikissa maissa löydät tämän ohjeen viimeisiltä sivuilta.

Takuu

Tälle laitteelle ovat voimassa maahantuojan myöntämät takuehdot. Täydelliset takuehdot saat myyntiliikkeeltä, josta olet ostanut laitteen. Takuutapauksessa on näytettävä ostokuitti.

Oikeus muutoksiin pidätetään.

Service-Hotlines

www.siemens-home.bsh-group.com

AE 04 803 0501	LI 05 274 1788
AL 066 206 47 94	LU 26 349 300
AT 0810 550 522	LV 067 425 232
AU 1300 368 339	ME 050 432 575
BA 033 213 513	MK 02 2454 600
BE 070 222 142	NL 088 424 4020
BG 02 931 50 62	NO 22 66 06 00
CH 043 455 4095	PL 801 191 534
CN 400 889 9999 Call rates depend on the network used	PT 21 4250 720
CZ 0251 095 546	RO 021 203 9748
DE 0911 70 440 044	RU 8 800 200 29 62
DK 44 89 89 85	SE 0771 11 22 77 (local rate)
EE 0627 8730	SK 02 444 520 41
ES 902 11 88 21	SL 01 200 70 17
FI 020 7510 700 Lankapuhelimesta 8,28 snt/puhelu + 7 snt/min (alv 24%) Matkapuhelimesta 8,28 snt/puhelu + 17 snt/min (alv 24%)	TR 444 6688 Çağrı merkezini sabit hatlardan aramanın bedeli şehir içi ücretlendirme, Cep telefonlarından ise kullanılan tarifeye göre değişiklik göstermektedir
FR 0140 10 1200	US 866 447 4363 (toll free)
GB 0344 892 8999 Calls charged at local or mobile rate	XK 044 172 309
GR 18 182 (Αστική χρέωση)	XS 011 21 39 552
HR 01 3028 226	
HU 0036 1 489 5461	
IE 01450 2655 0.03 € per minute at peak. Off peak 0.0088 € per minute.	
IL 08 9777 222	
IS 0520 3000	
IT 800 018 346 (Line Verde)	

BSH group is a Trademark Licensee of Siemens AG. Manufacturer´s Service for Siemens Home Appliances.

DE Deutschland, Germany
BSH Hausgeräte Service GmbH
Zentralwerkstatt für kleine Hausgeräte
Trautskirchener Strasse 6-8
90431 Nürnberg

Online Auftragsstatus, Pickup Service
für Kaffeevollautomaten und viele
weitere Infos unter:
www.siemens-home.bsh-group.de
Reparaturservice, Ersatzteile &
Zubehör, Produkt-Informationen:
Tel.: 0911 70 440 044
mailto:Kleingeraete@bshg.com

AE United Arab Emirates,

الإمارات العربية المتحدة
BSH Home Appliances FZE
Round About 13, Plot Nr MO-0532A
Jebel Ali Free Zone - Dubai
Tel.: 04 881 44 01*
mailto:service.uae@bshg.com
www.siemens-home.bsh-group.com/me
*Sun-Thu 8am to 5pm (exclude public holidays)

AM Armenia, Հայաստան

ZIG ZAG LLC
Charenci str. 25
Yerevan 375025
Tel.: 010 55 60 10
mailto:service@zigzag.am
www.zigzag.am

AT Österreich, Austria

BSH Hausgeräte Gesellschaft mbH
Werkskundendienst für Hausgeräte
Quellenstrasse 2a
1100 Wien

Online Reparaturannahme,
Ersatzteile und Zubehör und
viele weitere Infos unter:
www.siemens-home.bsh-group.at
Reparaturservice, Ersatzteile &
Zubehör, Produktinformationen
Tel.: 0810 550 522
mailto:vie-stoerungsannahme@
bshg.com

Wir sind an 365 Tagen von 07:00 bis 22:00 Uhr
für Sie erreichbar.

AU Australia

BSH Home Appliances Pty. Ltd.
Gate 1, 1555 Centre Road
Clayton, Victoria 3168
Tel.: 1300 167 425*
mailto:aftersales.au@bshg.com
www.siemens-home.bsh-group.com/au
*Mo-Fr: 24 hours

**AZ Azərbaycan Respublikası,
Azerbaijan**

Baku Service Company MMC
Azadliq Pr. 116
Baku
Tel.: 12 530 90 35
mailto:info@ser-cen.az
www.ser-cen.az
Yurd Service MMC
50, Bakikhanov Str.
Baku, AZ1007
Tel.: 12 480 33 01
mailto:info.service@yurd.az
www.yurd.az

BE Belgique, België, Belgium

BSH Home Appliances S.A. - N.V.
Rue Picard 7, box 400
Picardstraat 7, box 400
1000 Bruxelles - Brussel
Tel.: 02 475 70 02
mailto:bru-repairs@bshg.com
www.siemens-home.bsh-group.com/be

BH Bahrain, مملكة البحرين

Bahrain Gas WLL
Bldg 725 / Road 117 / Block 701
Sheikh Salman Highway,
Tubli-701; Bahrain
Manama
Tel.: 01 753 11 11
mailto:info@bahraingas.bh
*Sun-Thu 8am to 6pm (exclude public holidays)

BY Belarus, Беларусь

ООО "БСХ Бытовая техника"
тел.: 495 737 2962
mailto:mok-kdhl@bshg.com

**CH Schweiz, Suisse,
Svizzera, Switzerland**

BSH Hausgeräte AG
Siemens Hausgeräte Service
Fahraweidstrasse 80
8954 Geroldswil
Reparaturservice, Ersatzteile &
Zubehör, Produktinformationen
Tel.: 0848 888 500
mailto:ch-service@bshg.com
mailto:ch-spareparts@bshg.com
www.siemens-home.bsh-group.com/ch

CN China, 中国

BSH Home Appliances Service
Jiangsu Co. Ltd.
19F, Jinling Asia Pacific Tower,
No.2 Hanzhong Road,
Gulou District,
210005 Nanjing, Jiangsu Province
Service Tel.: 400 8899 999*
mailto:careline.china@bshg.com
www.siemens-home.bsh-group.cn
*phone rate depends on the network used

CY Cyprus, Κύπρος

BSH Ikiakes Syskeves-Service
39, Arh. Makaariou III Str.
2407 Egomi/Nikosia (Lefkosia)
Tel.: 777 78 007
mailto:EGO-CYCustomerService@
bshg.com

**CYN Turkish Rep. Of North
Cyprus**

Argas Limited Company
37 Osman Paşa Cad. K. Çitlik
Lefkoşa
Tel.: 0228 40 70
mailto:argas.teknik@yar-group.com
Semson Ticaret Sti. Ltd.
Bedrettin Demirel Cad. no 17
Girne
Tel.: 0816 04 94
mailto:m.defterali@ercantangroup.com

**CZ Česká Republika,
Czech Republic**

Více informací (např. záruční podmínky, prodloužená záruka aj.) naleznete na webových stránkách www.siemens-home.bsh-group.com/cz/ nebo nás kontaktujte na +420 251 095 511

BSH domácí spotřebiče s.r.o.
Radlická 350/107c
158 00 Praha 5
Přijím oprav
Tel.: +420 251 095 042
mailto:opravy@bshg.com

DK Danmark, Denmark

BSH Hvidevarer A/S
Telegrafvej 4
2750 Ballerup
Tel.: 44 89 80 28
mailto:BSH-Service.dk@bshg.com
www.siemens-home.bsh-group.com/dk

ES España, Spain

En caso de avería puede ponerse en contacto con nosotros, su aparato será trasladado a nuestro taller especializado de cafeteras. Electrodomésticos España S.A. Servicio Oficial del Fabricante Parque Empresarial PLAZA, C/ Manfredonia, 6 50197 Zaragoza
Tel.: 976 305 714
mailto:CAU-Siemens@bshg.com
www.siemens-home.bsh-group.es

FI Suomi, Finland

BSH Kodinkoneet Oy
Itälähdenkatu 18 A, PL 123
00201 Helsinki
Tel.: 0207 510 715
mailto:Siemens-Service-FI@bshg.com
www.siemens-home.bsh-group.com/fi
Sotitajahinta on kiinteästä verkosta ja matkapuhelimesta 8,35 snt/puh + 16,69 snt/min.

FR France

BSH Electroménager S.A.S.
Service Après-Vente
26 ave Michelet - CS 90045
93582 SAINT-OUEN cedex
Service interventions à domicile:
01 40 10 12 00
Service Consommateurs:

0 892 698 110 

<mailto:serviceconsommateur.fr@siemens-home.bsh-group.com>
Service Pièces Détachées et Accessoires:

0 892 698 009 

www.siemens-home.bsh-group.fr

GB Great Britain

BSH Home Appliances Ltd.
Grand Union House
Old Wolverton Road
Wolverton
Milton Keynes MK12 5PT
To arrange an engineer visit, to order spare parts or accessories or for product advice please visit www.siemens-home.bsh-group.com/uk
Or call
Tel.: 0344 892 8999*

* Calls are charged at the basic rate, please check with your telephone service provider for exact charges.

GE Georgia, საქართველო

Elit Service Ltd.
Vake-Saburtalo district,
Intersection of Al. Kazbegi ave.
and Kavtaradze Str. 0186
Kavtaradze str. 1
Tbilisi
Tel.: 32 300 020
mailto:info@es.ge

GR Greece, Ελλάς

BSH Ikiakis Siskeves A.B.E.
Central Branch Service
17 km E.O. Athinon-Lamias & Potamou 20
14564 Kifisia
Τηλέφωνο: 210 4277 600
mailto:nkf-CustomerService@bshg.com
www.siemens-home.bsh-group.com/gr

HK Hong Kong, 香港

BSH Home Appliances Limited
香港新界荃灣青山公路388號中染大廈23樓07室
Unit 07, 23/F, CDW Building,
388 Castle Peak Road
Tsuen Wan, New Territories,
Hong Kong
Tel.: 2565 6151 (HK)
Toll free 0800 030 (Macao)
mailto:siemens.hk.service@bshg.com
www.siemens-home.bsh-group.com.hk

IE Republic of Ireland

BSH Home Appliances Ltd.
M50 Business Park,
Ballymount Road Upper,
Walkinstown
Dublin 12
To arrange an engineer visit, to order spare parts and accessories or for product advice please call
Tel.: 01450 2655*
www.siemens-home.bsh-group.com/ie
* Calls are charged at the basic rate, please check with your telephone service provider for exact charges.

IL Israel

C/S/B/ Home Appliance Ltd.
1, Hamasger St.
North Industrial Park
Lod, 7129801
Tel.: 08 9777 222
mailto:csb-serv@csb-ltd.co.il
www.siemens-home.bsh-group.com/il

IN India, B̄harat, भारत

BSH Household Appliances Mfg. Pvt. Ltd.
Arena House, Main Bldg, 2nd Floor,
Plot No. 103, Road No. 12,
MIDC, Andheri East
Mumbai 400093
Toll Free 1800 209 1850*
www.siemens-home.bsh-group.com/in
*Mo-Sa 8am to 8pm (exclude public holidays)

IS Iceland

Smith & Norland hf.
Noatuni 4
105 Reykjavik
Tel.: 0520 3000
www.sminor.is

**BSH group is a Trademark Licensee of Siemens AG.
Manufacturer's Service for Siemens Home Appliances.**

IT Italia, Italy
BSH Elettrodomestici S.p.A.
Via. M. Nizzoli 1
20147 Milano (MI)
Tel.: 02 412 678 200
mailto:info.it@siemens-home.
bsh-group.com
www.siemens-home.bsh-group.com/it

JO Jordan, الأردن
Tahboub Brothers For International
Supplies Co.
16 Salim Bin Al Hareth Street
Amman, 11844
Tel.: 06 586 1555
mailto:service@tahboub.org
mailto:crm@tahboub.org
www.tahboub.org

**KG Kyrgyzstan,
Кыргыз Республикасы**
OсОО Alfa Systems
Jibek Jolu str. 40
Bishkek
Tel.: 0702 98 53 53
mailto:alfas-service@mail.ru

LU Luxembourg
BSH électroménagers S.A.
13-15, ZI Bredeweweues
1259 Senningerberg
Tel.: 26 349 821
Reparaturen: lux-repair@bshg.com
Ersatzteile: lux-spares@bshg.com
www.siemens-home.bsh-group.com/lu

MT Malta
Aplan Limited
The Atrium
Mrieħel by Pass
BKR3000 Birkirkara
Tel.: 025 495 122
mailto:services@theatrium.com.mt

NL Nederlande, Netherlands
BSH Huishoudapparaten B.V.
Taurusavenue 36
2132 LS Hoofddorp
Storingsmelding/Onderdelenverkoop:
Tel.: 088 424 4020
mailto:siemens-contactcenter@bshg.com
mailto:siemens-onderdelen@bshg.com
www.siemens-home.bsh-group.nl

NO Norge, Norway
BSH Husholdningsapparater A/S
Grensesvingen 9
0661 Oslo
Tel.: 22 66 05 73
mailto:Siemens-Service-NO@bshg.com
www.siemens-home.bsh-group.com/no

PL Polska, Poland
BSH Sprzęt Gospodarstwa
Domowego Sp. z o.o.
Al. Jerozolimskie 183
02-222 Warszawa
Tel.: +48 42 271 5555
mailto:Serwis.Fabryczny@bshg.com
www.siemens-home.bsh-group.pl

PT Portugal
BSHP Electrodomésticos,
Sociedade Unipessoal, Lda.
Rua Alto do Montijo, nº 15
2790-012 Carnaxide
Tel.: 214 250 720
mailto:siemens.electrodomesticos.pt@
bshg.com
www.siemens-home.bsh-group.com/pt

RU Russia, Россия
ООО "БСХ Бытовые Приборы"
Сервис от производителя
Малая Калужская, 15
119071 Москва
Tel.: 8 (800) 200 29 62
mailto:hotlineru@bshg.com
www.siemens-home.bsh-group.ru

SE Sverige, Sweden
BSH Home Appliances AB
Landsvägen 32
169 29 Solna
Tel.: 0771 195 500
mailto:Siemens-Service-SE@bshg.com
www.siemens-home.bsh-group.com/se

SK Slovensko, Slovakia
Viac informácií (napr. záručné
podmienky, predĺžená záruka a i.)
nájdete na webových stránkach
www.siemens-home.bsh-group.com/sk/
alebo nás kontaktujte na +420 251 095 511
BSH domácí spotřebiče s.r.o.
organizačná zložka Bratislava
Trnavská cesta 50
821 02 Bratislava
Příjem opráv
Tel.: +421 238 111 139
mailto:opravy@bshg.com

**TJ Tadschikistan,
Ўмумхурии Тоҷикистон**
Vostok Co. Ltd.
Yakkacinarskaya street No: 144/4
Dushanbe
Tel.: 44 600 78 72
mailto:Lola.Mirzoeva@vostok.tj
www.volna.tj

**TM Türkmenistan,
Türkmenistan**
Bayram Anna Yuryewna
Stariya marka, Atabeyeva str.
Spectrum mağaza
Ashgabat
Tel.: 012 26 94 16
mailto:steptm@mail.ru

TR Türkiye, Turkey
BSH Ev Aletleri Sanayi
ve Ticaret A.Ş.
Fatih Sultan Mehmet Mahallesi
Balkan Caddesi No: 51
34771 Ümraniye, İstanbul
Tel.: 0 216 444 6688*
mailto:careline.turkey@bshg.com
www.siemens-home.bsh-group.com/tr
* Çağrı merkezini sabit hatlardan
aramanın bedeli şehir içi ücretlendime,
Çep telefonlarından ise kullanılan
tarifeye göre değişkenlik göstermektedir

UA Ukraine, Україна
ТОВ "БСХ Побутова Техніка"
Тел.: 0 800 300 153*
mailto:BSH-serviceua@bshg.com
www.siemens-home.bsh-group.com/ua
*Безкоштовна Інфо-Лінія Пн-Пт
з 9.00 до 18.00

**UZ O'zbekiston Respublikasi,
Republic of Uzbekistan**
Elektronik Magnat
Beruni street No: 5/6
Tashkent
Tel.: 712 156 333
mailto:magnat.service.uzb@gmail.com

ZA South Africa
BSH Home Appliances (Pty) Ltd.
96 Fifteenth Road, Randjespark
1685 Midrand – Johannesburg
Tel.: 086 002 6724
mailto:bsh@iopen.co.za
mailto:applianceserviceza@bshg.com
www.siemens-home.bsh-group.com/za

**BSH group is a Trademark Licensee of Siemens AG.
Manufacturer's Service for Siemens Home Appliances.**

BSH Hausgeräte GmbH

Carl-Wery-Straße 34
81739 München

GERMANY

siemens-home.bsh-group.com



8001212964 (001119) TZ925XX2

- da** © Produceret af BSH Hausgeräte GmbH med varemærkelicens fra Siemens AG.
- no** © Produsert av BSH Hausgeräte GmbH under Siemens AGs varemerkelisens.
- sv** © Tillverkas av BSH Hausgeräte GmbH under varumärkeslicens från Siemens AG.
- fi** © Valmistanut BSH Hausgeräte GmbH Siemens AG:n myöntämällä tavaramerkin käyttöluvalla.