



**BOSCH**

Register your  
new device on  
MyBosch now and  
get free benefits:  
[bosch-home.com/  
welcome](https://www.bosch-home.com/welcome)



# Universal kitchen machine

**MUM57...**

<b>[de]</b>	Gebrauchsanleitung	Universal-Küchenmaschine	10
<b>[en]</b>	Instruction manual	Universal kitchen machine	22
<b>[fr]</b>	Mode d'emploi	Robot ménager universel	33
<b>[it]</b>	Istruzioni per l'uso	Robot da cucina universale	46
<b>[nl]</b>	Gebruiksaanwijzing	Universele keukenmachine	58
<b>[da]</b>	Bruksanvisning	Universalkøkkenmaskine	70
<b>[no]</b>	Bruksanvisning	Universal kjøkkenmaskin	81
<b>[sv]</b>	Bruksanvisning	Universalköksmaskin	92
<b>[fi]</b>	Käyttöohje	Yleiskone	103
<b>[es]</b>	Instrucciones de uso	Robot de cocina universal	114
<b>[pt]</b>	Instruções de serviço	Máquina de cozinha universal	128
<b>[el]</b>	Οδηγίες χρήσης	Κουζίνομηχανή	141
<b>[tr]</b>	Kullanım kılavuzu	Üniversal mutfak robotu	155
<b>[pl]</b>	Instrukcja obsługi	Uniwersalny robot kuchenny	170
<b>[uk]</b>	Інструкція з експлуатації	Універсальний кухонний комбайн	184
<b>[ru]</b>	Инструкция по эксплуатации	Универсальная кухонная машина	197
<b>[ar]</b>	إرشادات الاستخدام	ماكينة المطبخ ذات الاستخدام المتنوع	226

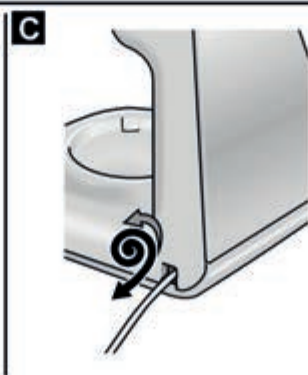
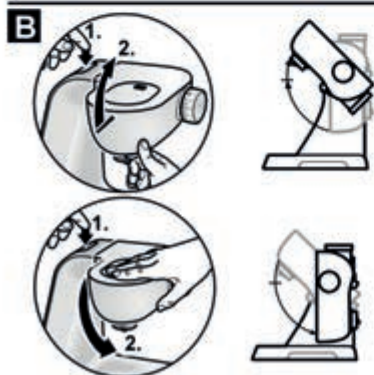
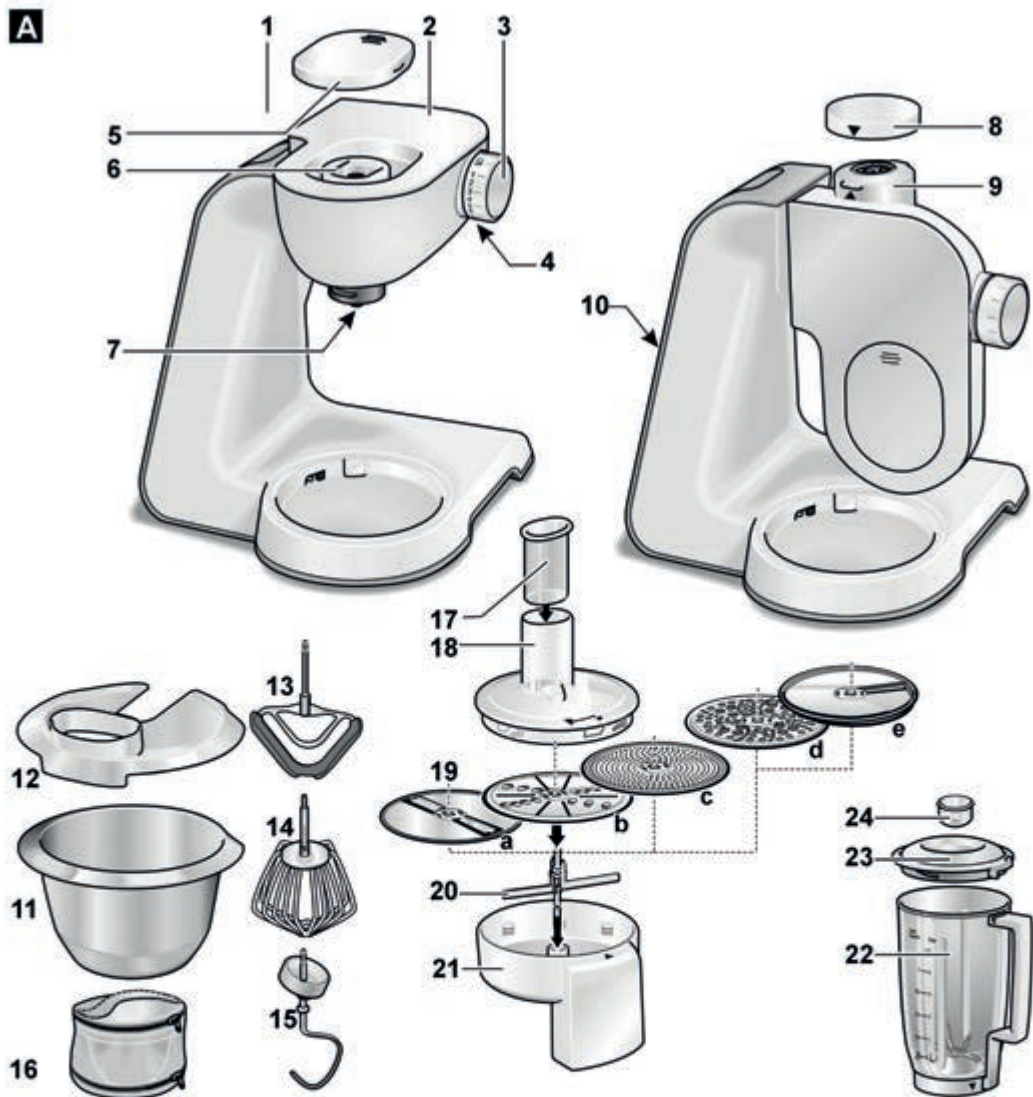

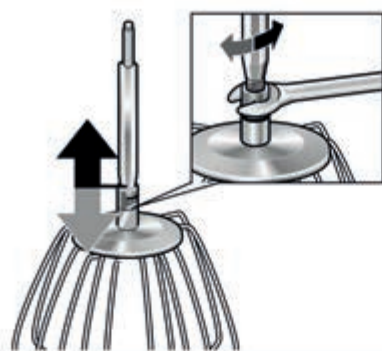
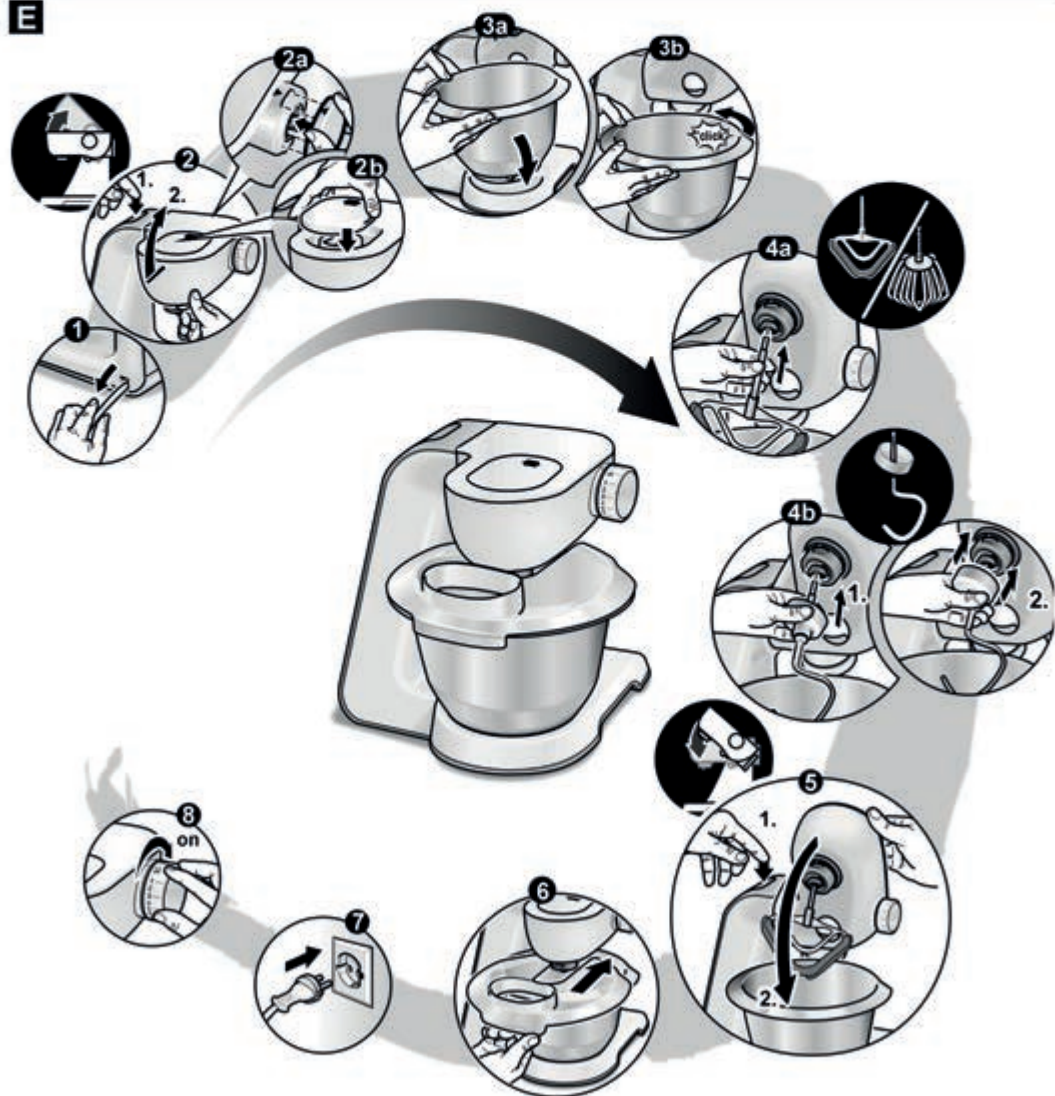

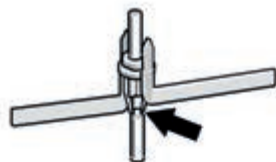
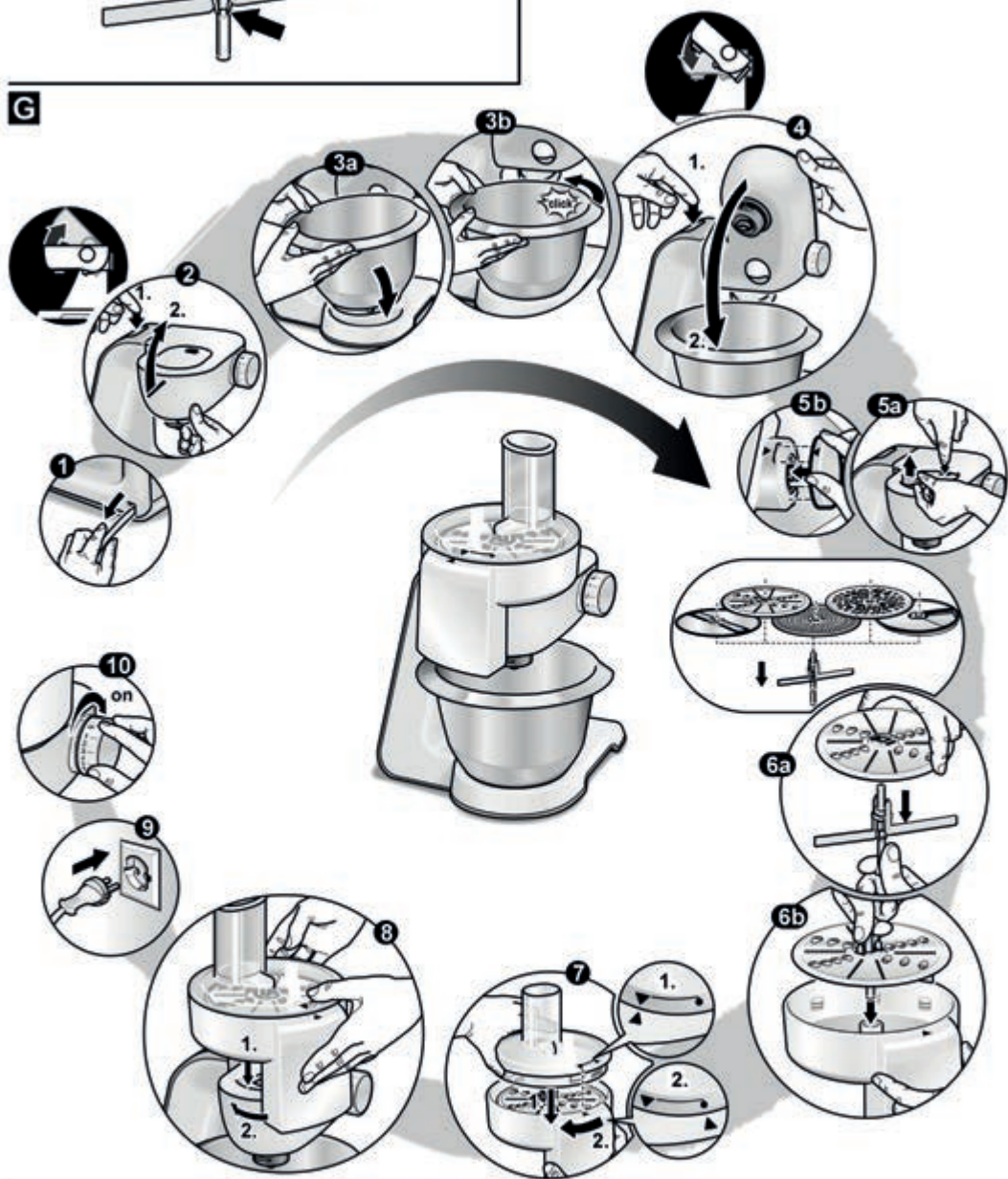



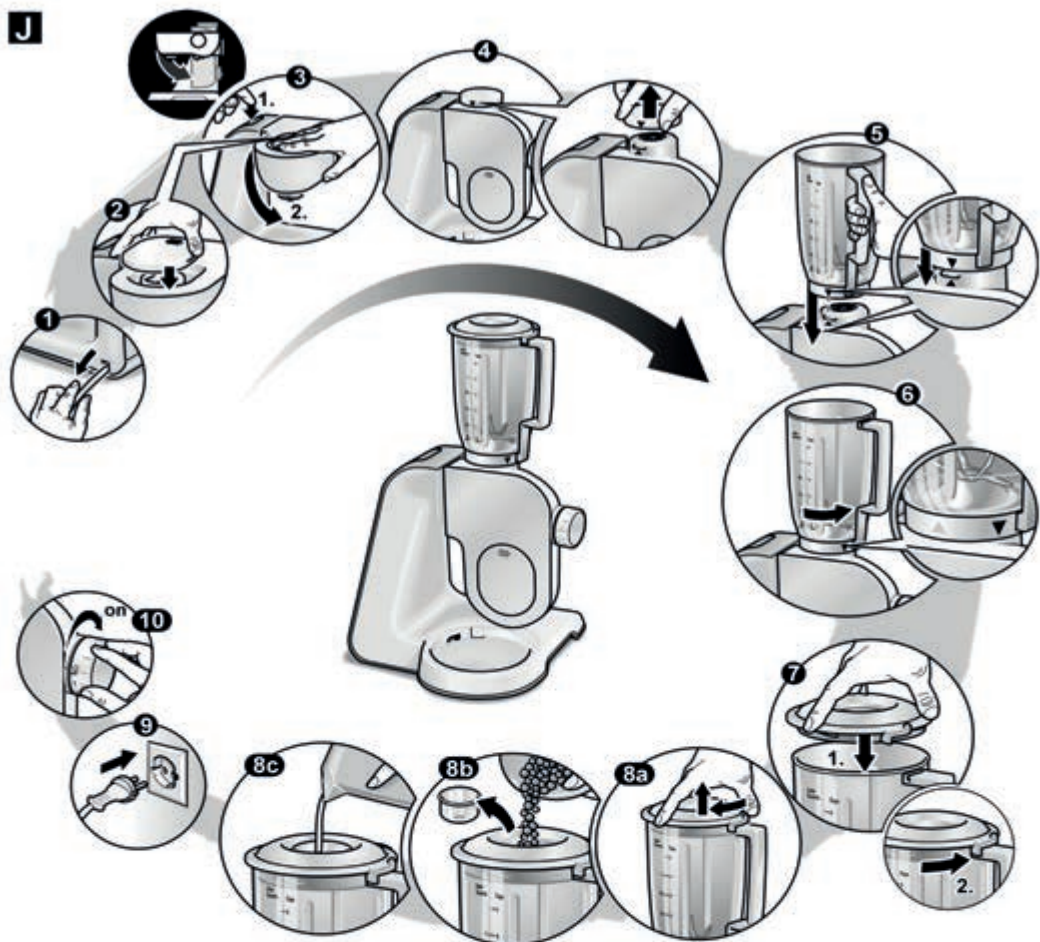
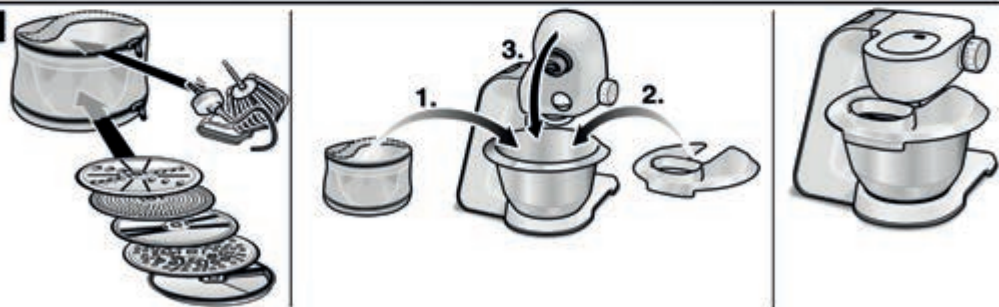











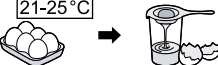





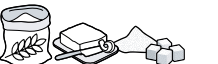

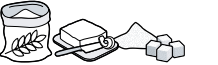
**D****E**



















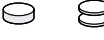

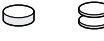

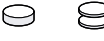

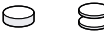

















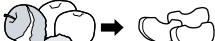

**F****G****H**











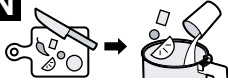



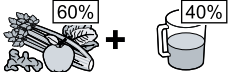



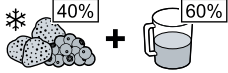

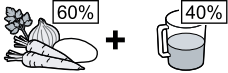

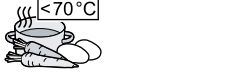
**J****K**

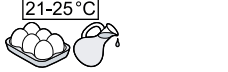
 				1. ↓ 2.	 1-7/ M	 00:00
	4-8 °C 		100-600 ml		7	1-6 min
	21-25 °C 		1-8 x 		7	4-6 min
			$\Sigma$ 550-2400 g	↓	1	30 s
			$\Sigma$ 350-550 g	↓	1	30 s
			$\Sigma$ 560-1100 g	↓	1	30 s
			 350-750 g	↓	1	30 s
			 350-750 g	↓	1	30 s
3	4-5 min					









**M**

			 <p>MAX</p>	 <p>1-7/M</p>
  			1000 g	7
			1000 g	5
			1000 g	5
			1000 g	5
  			1000 g	6
			1000 g	7
			1000 g	6
			1000 g	5
			800 g	7
			1000 g	7
			1000 g	7
			1000 g	5
			800 g	7
			1000 g	6
			1000 g	6
			1000 g	6

<b>N</b> 		 <b>MIN-MAX</b>	 <b>1-7 / M</b>	 <b>00:00</b>
		300-1000 g	7	45-120 s
		300-1000 g	7	45-120 s
		300-1250 g	7	45-120 s
		300-1250 g	7	45-120 s
		300-750 g	7	45-120 s
		1 x 	7	150 s
		350-1000 g	7	45-90 s
		5-10 x 10 g	M	2-4 x 2 s

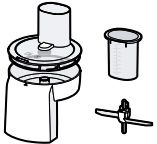

0

					
	✓	✗	✗	✗	✗
	✓	✓	✓	✓	✓
	✓	✓	✓	✓	✓
	✓	✓	✓	✓	✓
	✗	✓	✓	✓	✗
	✓	✓	✓	✓	✓

## **Bestimmungsgemäßer Gebrauch**

Dieses Gerät ist nur für den privaten Haushalt und das häusliche Umfeld bestimmt. Gerät nur für haushaltsübliche Verarbeitungsmengen und -zeiten benutzen. Das Gerät ist zum Rühren, Kneten und Schlagen von Lebensmitteln geeignet. Das Gerät darf nicht zur Verarbeitung von anderen Substanzen bzw. Gegenständen benutzt werden. Bei Verwendung der vom Hersteller zugelassenen, weiteren Zubehörteile sind zusätzliche Anwendungen möglich. Das Gerät nur mit zugelassenen Originalteilen und -zubehör benutzen. Niemals die Zubehörteile für andere Geräte verwenden. Das Gerät nur in Innenräumen bei Raumtemperatur und bis zu 2000 m über Meereshöhe verwenden.

---

## **Wichtige Sicherheitshinweise**

Die Gebrauchsanleitung sorgfältig durchlesen, danach handeln und aufbewahren! Bei Weitergabe des Geräts diese Anleitung beilegen. Das Nichtbeachten der Anweisungen für die richtige Anwendung des Gerätes schließt eine Haftung des Herstellers für daraus resultierende Schäden aus.

Dieses Gerät kann von Personen mit reduzierten physischen, sensorischen oder mentalen Fähigkeiten oder Mangel an Erfahrung und/oder Wissen benutzt werden, wenn sie beaufsichtigt oder bezüglich des sicheren Gebrauchs des Gerätes unterwiesen wurden und die daraus resultierenden Gefahren verstanden haben. Kinder sind vom Gerät und der Anschlussleitung fernzuhalten und dürfen das Gerät nicht bedienen. Kinder dürfen nicht mit dem Gerät spielen. Reinigung und Benutzer-Wartung dürfen nicht durch Kinder vorgenommen werden.

### **Stromschlaggefahr und Brandgefahr!**

- Gerät nur gemäß Angaben auf dem Typenschild anschließen und betreiben. Nur benutzen, wenn Zuleitung und Gerät keine Beschädigungen aufweisen. Reparaturen am Gerät, wie z. B. eine beschädigte Netzanschlussleitung auswechseln, dürfen nur durch unseren Kundendienst ausgeführt werden, um Gefährdungen zu vermeiden.
- Gerät ausschließlich mit dem Drehschalter ein- und ausschalten. Gerät niemals an Zeitschaltuhren oder fernbedienbaren Steckdosen anschließen. Das Gerät während des Betriebs stets beaufsichtigen!
- Gerät nicht auf oder in die Nähe heißer Oberflächen, wie z. B. Herdplatten, stellen. Das Netzkabel nicht mit heißen Teilen in Berührung bringen oder über scharfe Kanten ziehen.

- Das Grundgerät niemals in Wasser tauchen oder in den Geschirrspüler geben. Keinen Dampfreiniger benutzen. Das Gerät nicht mit feuchten Händen benutzen.
- Das Gerät muss nach jedem Gebrauch, bei nicht vorhandener Aufsicht, vor dem Zusammenbau, Auseinandernehmen oder Reinigen und im Fehlerfall stets vom Netz getrennt werden.

### **Verletzungsgefahr!**

- Vor dem Auswechseln von Zubehör oder Zusatzteilen, die im Betrieb bewegt werden, muss das Gerät ausgeschaltet und vom Netz getrennt werden. Nach dem Ausschalten läuft der Antrieb kurze Zeit nach. Vollständigen Stillstand des Antriebs abwarten.
- Schwenkarm nicht verstellen, während das Gerät eingeschaltet ist.
- Werkzeuge nur mit eingesetzter Schüssel, angebrachtem Deckel und aufgesetzten Antriebsschutzdeckeln betreiben! Bei Verwendung von Zubehör Schüssel, Deckel und Antriebsschutzdeckel je nach Anweisung anbringen!
- Während des Betriebes nie mit Händen in die Schüssel oder den Einfüllschacht greifen. Keine Gegenstände (z. B. Kochlöffel) in die Schüssel oder den Einfüllschacht einführen. Hände, Haar, Kleidung und andere Utensilien von rotierenden Teilen fern halten.
- Niemals Werkzeuge und Zubehör oder 2 Zubehöre gleichzeitig verwenden. Bei Gebrauch des Zubehörs sowohl diese, wie auch die jeweils beigelegten Gebrauchsanleitungen beachten.
- Zubehör nur im komplett zusammengesetzten Zustand verwenden. Zubehör nie am Grundgerät zusammenbauen. Zubehör nur in der dafür vorgesehenen Arbeitsposition verwenden.
- Nicht in die scharfen Messer und Kanten der Zerkleinerungsscheiben greifen. Zerkleinerungsscheiben nur am Rand anfassen!
- Mixermesser nicht mit bloßen Händen berühren.
- Niemals in den aufgesetzten Mixer greifen! Mixer nie ohne aufgesetzten Deckel betreiben.
- Vorsicht beim Umgang mit den scharfen Messern, bei der Entleerung des Behälters und bei der Reinigung.

### **Verbrühungsgefahr!**

- Beim Verarbeiten von heißem Mixgut tritt Dampf durch den Trichter im Deckel aus.

### **Erstickungsgefahr!**

Kinder nicht mit Verpackungsmaterial spielen lassen.

## **⚠ Achtung!**

- Es wird empfohlen, das Gerät niemals länger eingeschaltet zu lassen, wie für die Verarbeitung der Lebensmittel notwendig. Nicht im Leerlauf betreiben.

## **⚠ Wichtig!**

Das Gerät nach jeder Verwendung oder nach längerem Nichtgebrauch unbedingt gründlich reinigen (→ „*Reinigen und Pflegen*“ siehe Seite 18).

## **⚠ Erläuterung der Symbole am Gerät bzw. Zubehör**



Anweisungen der Gebrauchsanleitung befolgen.



Vorsicht! Rotierende Messer.



Vorsicht! Rotierende Werkzeuge.  
Nicht in die Nachfüllöffnung greifen.

Herzlichen Glückwunsch zum Kauf Ihres neuen Gerätes aus dem Hause Bosch. Weitere Informationen zu unseren Produkten finden Sie auf unserer Internetseite.

## **Inhalt**

Bestimmungsgemäßer Gebrauch.....	10
Wichtige Sicherheitshinweise .....	10
Sicherheitssysteme .....	12
Auf einen Blick .....	13
Arbeitspositionen.....	13
Bedienen .....	14
Reinigen und Pflegen.....	18
Aufbewahrung .....	18
Hilfe bei Störungen .....	18
Anwendungsbeispiele.....	19
Sonderzubehör .....	21
Entsorgung.....	21
Garantiebedingungen .....	21

## **Sicherheitssysteme**

### **Einschaltsicherung**

Siehe Tabelle „Arbeitspositionen“.

Das Gerät lässt sich in Position **1** und **3** nur einschalten:

- wenn die Schüssel (11) eingesetzt und bis zum Einrasten gedreht wurde.

### **Wiedereinschaltsicherung**

Bei Stromunterbrechung bleibt das Gerät eingeschaltet, aber der Motor läuft danach nicht wieder an. Zum Wiedereinschalten Drehschalter auf **0/off** drehen, dann einschalten.

### **Überlastsicherung**

Schaltet der Motor während der Benutzung selbständig ab, ist der Überlastungsschutz aktiviert. Eine mögliche Ursache kann die gleichzeitige Verarbeitung zu großer Mengen an Lebensmitteln sein.

**Zum Verhalten bei Aktivierung eines Sicherheitssystems siehe „Hilfe bei Störungen“.**

Das Gerät ist wartungsfrei.

# Auf einen Blick

## Bild

### Grundgerät

- 1 Entriegelungstaste**
  - 2 Schwenkarm**  
„Easy Armlift“-Funktion zur Unterstützung der Bewegung des Armes nach oben (siehe „Arbeitspositionen“).
  - 3 Drehschalter**  
Nach dem Ausschalten (Stellung **0/off**) läuft das Gerät automatisch in die optimale Position zum Wechseln der Werkzeuge.  
**0/off** = Stopp  
**M** = Momentschaltung mit höchster Drehzahl, Schalter für gewünschte Mixdauer festhalten.  
Stufe **1-7**, Arbeitsgeschwindigkeit:  
**1** = niedrige Drehzahl – langsam,  
**7** = hohe Drehzahl – schnell.
  - 4 Betriebsanzeige**  
Leuchtet während des Betriebes (Drehschalter auf **M** oder **1-7**). Blinkt bei Fehlern in der Bedienung des Gerätes, beim Auslösen der elektronischen Sicherung bzw. bei einem Gerätedefekt, siehe Kapitel „Hilfe bei Störungen“.
  - 5 Antriebsschutzdeckel**  
Zum Abnehmen des Antriebsschutzdeckels auf den hinteren Bereich drücken und Deckel abnehmen.
  - 6 Antrieb für**  
– **Durchlaufschnitzler** und  
– **Zitruspresse** (Sonderzubehör\*  
Bei Nichtgebrauch Antriebsschutzdeckel aufsetzen.
  - 7 Antrieb für Werkzeuge**  
(Rührbesen, Schlagbesen, Knethaken) und **Fleischwolf** (Sonderzubehör\*)
  - 8 Mixerantriebsschutzdeckel**
  - 9 Antrieb für Mixer** (Sonderzubehör\*)  
Bei Nichtgebrauch Mixerantriebsschutzdeckel aufsetzen.
  - 10 Kabelaufrollautomatik**
- Schüssel mit Zubehör**
- 11 Edelstahl-Rührschüssel**
  - 12 Deckel**

### Werkzeuge

- 13 Profi Flexi-Rührbesen**
- 14 Profi Schlagbesen**
- 15 Knethaken mit Teigabweiser**
- 16 Zubehörtasche**  
Zur Aufbewahrung der Werkzeuge und Zerkleinerungsscheiben.

### Durchlaufschnitzler

- 17 Stopfer**
- 18 Deckel mit Einfüllschacht**
- 19 Zerkleinerungsscheiben**
  - a** Profi Supercut Wendescheibe – dick / dünn
  - b** Raspelwendescheibe – grob / fein
  - c** Reibscheibe – fein
  - d** Reibscheibe – grob\*
  - e** Asiagemüse-Scheibe\*

### 20 Scheibenträger

### 21 Gehäuse mit Auslassöffnung

### Mixer\*

- 22 Mixbecher**
- 23 Deckel**
- 24 Trichter**

\* Wenn ein Zubehörteil nicht im Lieferumfang enthalten ist, kann es über den Handel und den Kundendienst erworben werden.

# Arbeitspositionen

## Bild

### Achtung!

Gerät nur betreiben, wenn Werkzeug / Zubehör nach dieser Tabelle am richtigen Antrieb und in der richtigen Position angebracht und in Arbeitsstellung ist. Der Schwenkarm muss in jeder Arbeitsposition eingerastet sein.











### Hinweis

Der Schwenkarm ist mit der „Easy Armlift“-Funktion ausgestattet, welche die Bewegung des Schwenkarmes nach oben unterstützt.

### Einstellen der Arbeitsposition:

- Entriegelungstaste drücken und Schwenkarm bewegen. Bewegung mit einer Hand unterstützen.
- Schwenkarm bis zum Einrasten auf die gewünschte Position bewegen.



Position	Antrieb	Werkzeug/ Zubehör	Arbeits- geschwin- digkeit
1			1-7
			1-5
			1-3
2		*	–
3			3-7
			3-5
4			5-7
			5-7

\* Einsetzen / Abnehmen von Schlag-, Rühr-  
besen und Knethaken.

## Bedienen

### ⚠ Verletzungsgefahr!

Netzstecker erst einstecken, wenn alle  
Vorbereitungen zum Arbeiten mit dem Gerät  
abgeschlossen sind.

### Achtung!

Gerät nur mit Zubehör / Werkzeug in  
Arbeitsstellung betreiben. Gerät nicht leer  
betreiben. Gerät und Zubehörteile keinen  
Hitzequellen aussetzen. Teile sind nicht  
mikrowellengeeignet.

- Gerät und Zubehör vor dem ersten  
Gebrauch gründlich reinigen, siehe  
„Reinigen und Pflegen“.

## Vorbereiten

- Grundgerät auf glatten und sauberen  
Untergrund stellen.
- Kabel in einem Zug bis zur gewünschten  
Länge (max. 100 cm) herausziehen und  
langsam loslassen; das Kabel ist arretiert  
(Bild ).
- Kabel-Arbeitslänge vermindern:  
Leicht am Kabel ziehen und bis zur  
gewünschten Länge aufrollen lassen.  
Dann erneut leicht am Kabel ziehen und  
langsam loslassen; das Kabel ist arretiert.

### Achtung!

Kabel beim Einschleiben nicht verdrehen.  
Bei Geräten mit Kabelaufroll-Automatik  
Kabel nicht von Hand einschleiben. Wenn  
sich das Kabel verklemmt, Kabel ganz  
herausziehen und dann aufrollen lassen.

- Netzstecker einstecken.

## Schüssel und Werkzeuge

Beachten Sie die Anwendungsbeispiele in  
der Tabelle. 

### ⚠ Verletzungsgefahr durch rotierende Werkzeuge

Während des Betriebes nie in die Schüssel  
greifen. Nur mit aufgesetztem Deckel (12)  
arbeiten!

Werkzeug nur bei Stillstand des Antriebes  
wechseln – nach dem Ausschalten läuft der  
Antrieb kurze Zeit nach und bleibt in der  
Werkzeugwechselposition stehen.

Schwenkarm erst nach Stillstand des  
Werkzeugs bewegen.

Nicht genutzte Antriebe stets mit den  
Antriebsschutzdeckeln abdecken.

### Achtung!

Schüssel nur für Arbeiten mit diesem Gerät  
verwenden.

### Profi Flexi-Rührbesen (13)

zum Rühren von Teig, z. B. Kuch-  
enteig, Obstkuchen usw. und zum  
Unterheben von Zutaten wie  
Rosinen und Schokoladenstückchen



### Profi Schlagbesen (14)

zum Schlagen von Eischnee und  
Sahne (mindestens 30 % Fettgehalt)  
und zum Mischen von Biskuitteig



**Knethaken (15)**

zum Kneten von Teig, z. B. Hefeteig, Brotteig, Pizzateig, Nudelteig, Gebäckteig und zum Unterheben von Zutaten wie Saaten in den Teig

**Wichtiger Hinweis zur Verwendung des Schlagbesens (Bild D):**

Der Schlagbesen sollte den Schüsselboden beinahe berühren, um die Zutaten optimal zu vermischen. Wenn nicht, die Höheneinstellung des Schlagbesens folgendermaßen anpassen:

- Netzstecker ziehen.
- Entriegelungstaste drücken und Schwenkarm in Position **2** bringen.
- Schlagbesen bis zum Einrasten in den Antrieb einstecken.
- Schlagbesen festhalten und Mutter mit Maulschlüssel (SW 8) im Uhrzeigersinn lösen.
- Höhe des Schlagbesens durch Drehen des Besens auf optimale Höhe einstellen:  
Im Uhrzeigersinn drehen: Anheben.  
Gegen den Uhrzeigersinn drehen: Absenken



- Entriegelungstaste drücken und Schwenkarm in Position **1** bringen.
- Höhe des Schlagbesens überprüfen, wenn erforderlich korrigieren.
- Wenn die Höhe korrekt eingestellt ist, Entriegelungstaste drücken und Schwenkarm in Position **2** bringen.
- Schlagbesen festhalten und Mutter mit Maulschlüssel (SW 8) gegen den Uhrzeigersinn festziehen.

**Arbeiten mit der Schüssel und den Werkzeugen****Bild E**

- Entriegelungstaste drücken und Schwenkarm in Position **2** bringen.
- Schüssel einsetzen:  
Nach vorne geneigte Schüssel aufsetzen und dann abstellen, gegen den Uhrzeigersinn bis zum Einrasten drehen.



- Je nach Verarbeitungsaufgabe Rührbesen, Schlagbesen oder Knethaken bis zum Einrasten in den Antrieb einstecken.

**Hinweis:**

Beim Knethaken Teigabweiser drehen, bis der Knethaken einrasten kann (**Bild E-4b**).

- Die zu verarbeitenden Zutaten in die Schüssel einfüllen.
- Entriegelungstaste drücken und Schwenkarm in Position **1** bringen.
- Deckel aufsetzen.
- Drehschalter auf gewünschte Stufe stellen.

**Zutaten nachfüllen**

- Gerät am Drehschalter ausschalten.
- Zutaten durch die Nachfüllöffnung im Deckel nachfüllen.

oder

- Deckel abnehmen.
- Entriegelungstaste drücken und Schwenkarm in Position **2** bringen.
- Zutaten einfüllen.

**Nach der Arbeit**

- Gerät am Drehschalter ausschalten.
- Netzstecker ziehen.
- Deckel abnehmen.
- Entriegelungstaste drücken und Schwenkarm in Position **2** bringen.
- Werkzeug aus dem Antrieb nehmen.
- Schüssel entnehmen.
- Alle Teile reinigen, siehe „Reinigen und Pflegen“.

**Durchlaufschneider**

Beachten Sie die Anwendungsbeispiele in der Tabelle.

**⚠ Verletzungsgefahr**

Nicht in die scharfen Messer und Kanten der Zerkleinerungsscheiben greifen. Zerkleinerungsscheiben nur am Rand anfassen!

Durchlaufschneider nur bei Stillstand des Antriebes und bei gezogenem Netzstecker aufsetzen / abnehmen.

Nicht in den Einfüllschacht greifen.

## Achtung!

Durchlaufschnitzler nur in komplett zusammengesetztem Zustand verwenden. Durchlaufschnitzler nie am Grundgerät zusammenbauen. Durchlaufschnitzler nur in der aufgeführten Betriebsposition betreiben.

## Schutz vor Überlastung

### Bild

Um bei einer Überlastung des Durchlaufschnitzlers größere Schäden an Ihrem Gerät zu verhindern, verfügt die Antriebswelle des Durchlaufschnitzlers über eine Einkerbung (Sollbruchstelle). Bei Überlastung bricht die Antriebswelle an dieser Stelle. Ein neuer Scheibenträger mit Antriebswelle ist beim Kundendienst erhältlich.

## Profi Supercut Wendescheibe – dick / dünn



zum Schneiden von Lebensmitteln in dicke oder dünne Scheiben, z. B. Obst und Gemüse.

Kennzeichnung:

- Grob = dicke Scheiben
- Fein = dünne Scheiben

**Hinweis:** Nicht geeignet zur Verarbeitung von Hartkäse, Brot, Brötchen oder Schokolade.

**Tipp:** Schneiden Sie gekochte Kartoffeln erst nach dem Auskühlen.

## Raspelwendescheibe – grob / fein



zum Raspeln von Lebensmitteln in grobe oder feine Stücke, z. B. Obst, Gemüse oder Käse, wie Gouda oder Edamer.

Kennzeichnung:

- 2 = grobe Seite
- 4 = feine Seite

**Hinweis:** Nicht geeignet zur Verarbeitung von Nüssen oder Hartkäse, z. B. Parmesan.

**Tipp:** Raspeln Sie Weichkäse mit der groben Seite.

## Reibscheibe – fein



zum Raspeln von Lebensmitteln fein, z. B. Nüsse oder Hartkäse, wie Parmesan.

**Hinweis:** Nicht geeignet zur Verarbeitung von Weichkäse und Schnittkäse.

## Reibscheibe – grob

zum Reiben roher Kartoffeln z. B. für Reibekuchen oder Klöße.









## Asiagemüse-Scheibe

zum Schneiden von Lebensmitteln in feine Streifen, z. B. Obst und Gemüse.



## Arbeiten mit dem Durchlaufschnitzler

### Bild

- Entriegelungstaste drücken und Schwenkarm in Position 2 bringen. 
- Schüssel einsetzen:  
Nach vorne geneigte Schüssel aufsetzen und dann abstellen, gegen den Uhrzeigersinn bis zum Einrasten drehen.
- Entriegelungstaste drücken und Schwenkarm in Position 3 bringen. 
- Antriebsschutzdeckel vom Antrieb des Durchlaufschnitzlers abnehmen (**Bild -5a**).
- Scheibenträger am unteren Ende festhalten, dabei müssen die beiden Spitzen nach oben zeigen.
- Gewünschte Schneid- oder Raspelscheibe vorsichtig auf die Spitzen des Scheibenträgers auflegen (**Bild -6a**).
- Bei Wende-Scheiben darauf achten, dass die gewünschte Seite nach oben zeigt.
- Scheibenträger am oberen Ende ergreifen und in das Gehäuse einsetzen (**Bild -6b**).
- Deckel aufsetzen (Markierung beachten) und im Uhrzeigersinn bis zum Anschlag drehen.
- Durchlaufschnitzler wie in **Bild -8** gezeigt auf den Antrieb setzen und im Uhrzeigersinn bis zum Anschlag drehen.
- Drehschalter auf empfohlene Stufe stellen.
- Zu verarbeitende Lebensmittel in den Einfüllschacht geben und mit dem Stopfer nachschieben.

## Achtung!

Einen Rückstau des Schneidgutes in der Auslassöffnung vermeiden.

**Tipp:** Für gleichmäßige Schneidergebnisse dünnes Schnittgut bundweise verarbeiten.

**Hinweis:** Sollten zu verarbeitende Lebensmittel im Durchlaufschnitzler festklemmen, Küchenmaschine ausschalten, Netzstecker ziehen, Stillstand des Antriebes abwarten, Deckel des Durchlaufschnitzlers abnehmen und Einfüllschacht entleeren.

#### Nach der Arbeit

- Gerät am Drehschalter ausschalten.
- Durchlaufschnitzler gegen den Uhrzeigersinn drehen und abnehmen.
- Deckel gegen den Uhrzeigersinn drehen und abnehmen.
- Scheibenträger mit Scheibe entnehmen. Dazu mit dem Finger von unten gegen die Antriebswelle drücken (**Bild H**).
- Teile reinigen.

#### Mixer

Beachten Sie die Anwendungsbeispiele in der Tabelle. **N**

#### **⚠ Verletzungsgefahr durch scharfe Messer / rotierenden Antrieb!**

Nie in den aufgesetzten Mixer greifen! Mixer nur bei Stillstand des Antriebes abnehmen / aufsetzen! Den Mixer nur im zusammen-gesetzten Zustand und mit aufgesetztem Deckel betreiben. Mixer nicht leer betreiben.

#### **⚠ Verbrühungsgefahr!**

Beim Verarbeiten von heißem Mixgut tritt Dampf durch den Trichter im Deckel aus.

#### Arbeiten mit dem Mixer

##### Bild **N**

- Entriegelungsknopf drücken und Schwenkarm in Position **4** bringen. 
- Mixerantriebsschutzdeckel abnehmen.
- Mixbecher aufsetzen (Markierung am Griff auf Markierung am Grundgerät) und gegen den Uhrzeigersinn bis zum Anschlag drehen.
- Zutaten einfüllen.  
Maximalmenge flüssig = 1,25 Liter;  
Maximalmenge schäumende oder heiße Flüssigkeiten = 0,75 Liter.

- Deckel aufsetzen und gegen den Uhrzeigersinn bis zum Anschlag in den Mixergriff drehen. Der Deckel muss eingerastet sein.
- Drehschalter auf gewünschte Stufe stellen.

#### Zutaten nachfüllen

##### Bild **N**-8

- Gerät am Drehschalter ausschalten.
- Deckel abnehmen und Zutaten einfüllen oder
- Trichter herausnehmen und feste Zutaten nach und nach in Nachfüllöffnung einfüllen
- oder
- flüssige Zutaten durch den Trichter einfüllen.

#### Nach der Arbeit

- Gerät am Drehschalter ausschalten.
- Mixer im Uhrzeigersinn drehen und abnehmen.

**Tipp:** Mixer am besten sofort nach Gebrauch reinigen.

#### **⚠ Achtung!**

Durch ungeeignete Lebensmittel kann das Gerät beschädigt werden.

- Keine heißen Lebensmittel über 70 °C im Mixbecher verarbeiten.
- Keine tiefgefrorenen Lebensmittel verarbeiten, ausgenommen Eiswürfel, wenn sie in eine ausreichende Menge Flüssigkeit gegeben wurden.
- Keine Lebensmittel verarbeiten, die harte Bestandteile enthalten. Vor der Verarbeitung von Kern- und Steinobst (Äpfel, Pfirsiche usw.) die Kerne oder Steine entfernen.

#### Hinweise

Einschränkungen für die Verarbeitung:

- Keine Zutaten wie Mandeln, Zwiebeln, Petersilie und Fleisch zerkleinern.
- Der Mixer kann Aufstriche wie Erdnussbutter, Kokosnussbutter oder Nussmus nicht herstellen.
- Feste Lebensmittel mit ausreichend Flüssigkeit mischen.

- Pulverförmige Lebensmittel vor dem Mixen mit ausreichend Flüssigkeit mischen oder vollständig in Flüssigkeit lösen. Pulverförmige Lebensmittel sind z. B. Puderzucker, Kakaopulver, geröstete Sojabohnen, Mehl, Eiweißpulver.

---

## Reinigen und Pflegen

Die verwendeten Zubehörteile müssen nach jedem Gebrauch gründlich gereinigt werden.

→ Tabelle 

### Achtung!

Keine scheuernden Reinigungsmittel verwenden. Oberflächen können beschädigt werden.

## Grundgerät reinigen

### Stromschlaggefahr!

Grundgerät niemals in Wasser tauchen und unter fließendes Wasser halten. Keinen Dampfreiniger verwenden.

- Netzstecker ziehen.
- Grundgerät und Antriebsschutzdeckel feucht abwischen. Bei Bedarf etwas Spülmittel benutzen.
- Gerät anschließend trockenreiben.

## Schüssel und Werkzeug reinigen

Schüssel und Werkzeuge sind spülmaschinenfest. Kunststoffteile in der Spülmaschine nicht einklemmen, da bleibende Verformungen während des Spülvorgangs möglich sind!

## Durchlaufschnitzler reinigen

### Verletzungsgefahr durch scharfe Messer!

Nicht in die scharfen Messer und Kanten der Zerkleinerungsscheiben greifen. Zum Reinigen eine Bürste benutzen.

Alle Teile des Durchlaufschnitzlers sind spülmaschinenfest.

**Tipp:** Zum Entfernen von rotem Belag nach der Verarbeitung von z. B. Karotten etwas Speiseöl auf ein Tuch geben und den Durchlaufschnitzler (nicht die Zerkleinerungsscheiben) damit abreiben. Durchlaufschnitzler dann spülen.

## Mixer reinigen

### Verletzungsgefahr durch scharfe Messer!

Mixermesser nicht mit bloßen Händen berühren.

Mixerbecher, Deckel und Trichter sind spülmaschinenfest.

**Tipp:** Nach der Verarbeitung von Flüssigkeiten reicht es oft, den Mixer zu reinigen, ohne ihn vom Gerät abzunehmen.

Dazu 700 ml Wasser mit einem Tropfen Spülmittel in den aufgesetzten Mixer geben. Für ca. 1 Minute den Mixer einschalten (Stufe 7). Spülwasser ausschütten und Mixer mit klarem Wasser ausspülen.

### Wichtiger Hinweis

Zubehörtasche bei Bedarf reinigen. Pflegehinweise in der Tasche beachten.

---

## Aufbewahrung

### Verletzungsgefahr!

Bei Nichtbenutzung des Gerätes den Netzstecker ziehen.

### Bild

- Werkzeuge und Zerkleinerungsscheiben in der Zubehörtasche verstauen.
- Zubehörtasche in der Schüssel aufbewahren.

---

## Hilfe bei Störungen

### Verletzungsgefahr!

Vor Behebung einer Störung den Netzstecker ziehen.

**Hinweis:** Ein Fehler in der Bedienung des Gerätes, ein Auslösen der elektronischen Sicherungen bzw. ein Gerätedefekt wird durch Blinken der Betriebsanzeige angezeigt.

### **Der Schwenkarm muss in jeder Arbeitsposition eingerastet sein.**

Versuchen Sie als Erstes das aufgetretene Problem an Hand der folgenden Hinweise zu beseitigen.



**Störung**

Gerät läuft nicht an.

**Abhilfe**

- Stromversorgung überprüfen.
- Netzstecker überprüfen.
- Schwenkarm kontrollieren.  
Richtige Position? Eingerastet?
- Mixer bzw. Schüssel bis zum Anschlag festdrehen.
- Mixerdeckel aufsetzen und bis zum Anschlag festdrehen.
- Antriebsschutzdeckel an nicht genutzten Antrieben anbringen.
- Die Wiedereinschaltssicherung ist aktiv. Gerät auf **0/off** stellen und dann zurück auf gewünschte Stufe stellen.

**Störung**

Gerät schaltet während der Benutzung ab. Die Überlastsicherung ist aktiviert. Es wurden zu viele Lebensmittel gleichzeitig verarbeitet.

**Abhilfe**

- Gerät abschalten.
- Verarbeitungsmenge reduzieren.

**Störung**

Bei laufendem Antrieb wurde versehentlich die Entriegelungstaste betätigt. Der Schwenkarm bewegt sich nach oben. Der Antrieb schaltet ab, bleibt aber nicht in der Werkzeugwechselposition stehen.

**Abhilfe**

- Drehschalter auf **0/off** stellen.
- Schwenkarm in Position **1** bringen.
- Gerät einschalten (Stufe 1).
- Gerät wieder ausschalten.



Werkzeug bleibt in Werkzeugwechselposition stehen.

**Störung**

Mixer beginnt nicht zu arbeiten oder bleibt während der Benutzung stehen, der Antrieb „brummt“. Das Messer ist blockiert.

**Abhilfe**

- Gerät abschalten und Netzstecker ziehen.
- Mixer abnehmen und das Hindernis entfernen.
- Mixer wieder aufsetzen.

- Gerät einschalten.

**Wichtiger Hinweis**

Sollte sich die Störung so nicht beseitigen lassen, wenden Sie sich bitte an den Kundendienst.

**Anwendungsbeispiele**

Beachten Sie die allgemeinen Empfehlungen in den Tabellen. **L**, **M** und **N**.

Zulässige Höchstmengen nicht überschreiten.

**Biskuitteig**

Grundrezept

- 2 Eier
- 2-3 EL heißes Wasser
- 100 g Zucker
- 1 Päckchen Vanillezucker
- 70 g Mehl
- 70 g Stärkemehl
- evtl. Backpulver
- Zutaten (außer Mehl und Stärkemehl) ca. 4-6 Minuten auf Stufe 7 mit dem Schlagbesen schaumig schlagen.
- Drehschalter auf Stufe 1 stellen und das gesiebte Mehl und Stärkemehl in ca. ½ bis 1 Minute löffelweise untermischen.



**Höchstmenge:** 2 x Grundrezept

**Rührteig**

Grundrezept

- 3-4 Eier
- 200-250 g Zucker
- 1 Prise Salz
- 1 Päckchen Vanillezucker oder Schale von ½ Zitrone
- 200-250 g Butter oder Margarine (Raumtemperatur)
- 500 g Mehl
- 1 Päckchen Backpulver
- 125 ml Milch
- Alle Zutaten ca. ½ Minute auf Stufe 1, dann ca. 4-5 Minuten auf Stufe 5 mit dem Rührbesen verrühren.



**Höchstmenge:** 1¾ x Grundrezept

## Schwerer Fruchtkuchen

Basic recipe

- 3 Eier
- 135 g Zucker
- 135 g Margarine
- 255 g Mehl
- 10 g Backpulver
- 150 g Korinthen
- 150 g gemischte Trockenfrüchte
- Rührbesen einsetzen.
- Alle Zutaten außer den Trockenfrüchten einfüllen.
- 30 Sekunden auf Stufe 1 verarbeiten.
- Dann 3-5 Minuten auf Stufe 5 verarbeiten.
- Auf Stufe 2 stellen.
- Innerhalb von 30-60 Sekunden die Trockenfrüchte dazugeben.

**Höchstmenge:** 2 x Grundrezept

## Mürbeteig

Grundrezept

- 125 g Butter (Raumtemperatur)
- 100-125 g Zucker
- 1 Ei
- 1 Prise Salz
- etwas Zitronenschale oder Vanillezucker
- 250 g Mehl
- evtl. Backpulver
- Alle Zutaten ca. ½ Minute auf Stufe 1, dann ca. 3-6 Minuten auf Stufe 3 mit dem **Rührbesen** verarbeiten.

Ab 250 g Mehl:

- Zutaten mit dem **Knethaken** ca. ½ Minute auf Stufe 1, dann ca. 5-6 Minuten auf Stufe 3 kneten.

**Höchstmenge:** 2 x Grundrezept

## Hefeteig

Grundrezept

- 500 g Mehl
- 1 Ei
- 80 g Fett (Raumtemperatur)
- 80 g Zucker
- 200-250 ml lauwarme Milch
- 25 g frische Hefe oder 1 Päckchen Trockenhefe
- Schale von ½ Zitrone
- 1 Prise Salz



- Alle Zutaten ca. ½ Minute auf Stufe 1, dann ca. 3-6 Minuten auf Stufe 3 mit dem Knethaken verarbeiten.

**Höchstmenge:** 1¼ x Grundrezept

## Nudelteig

Grundrezept

- 300 g Mehl
- 3 Eier
- nach Bedarf 1-2 EL (10-20 g) kaltes Wasser
- Alle Zutaten ca. 3 bis 5 Minuten auf Stufe 3 zu einem Teig verarbeiten.

**Höchstmenge:** 1,5 x Grundrezept

## Brotteig

Grundrezept

- 750 g Mehl
- 2 Päckchen Trockenhefe
- 2 TL Salz
- 450-500 ml warmes Wasser
- Alle Zutaten ca. ½ Minute auf Stufe 1, dann ca. 6-7 Minuten auf Stufe 3 mit dem Knethaken verarbeiten.

## Mayonnaise

- 1 Ei
- 1 TL Senf
- ¼ l Öl
- 1 EL Zitronensaft oder Essig
- 1 Prise Salz
- 1 Prise Zucker

Zutaten müssen Zimmertemperatur haben. Zubereitung von Mayonnaise ist nur mit ganzen Eiern möglich.

- Zutaten (außer Öl) einige Sekunden auf Stufe 3 oder 4 im Mixer verarbeiten.
- Mixer auf Stufe 7 schalten und das Öl langsam durch den Trichter gießen und so lange weiter mischen, bis die Mayonnaise emulgiert.

**Mayonnaise bald verbrauchen, nicht aufbewahren.**



---

## Sonderzubehör

Sonderzubehör/Zubehör können Sie beim Kundendienst, im Fachhandel oder im Internet kaufen. Verwenden Sie nur Originalzubehör, da dieses genau auf Ihr Gerät abgestimmt ist.

Zubehör ist gerätespezifisch. Geben Sie beim Kauf immer die genaue Bezeichnung (E-Nr.) Ihres Geräts an.

Welches Zubehör für Ihr Gerät verfügbar ist, erfahren Sie in unserem Katalog, im Online-Shop oder beim Kundendienst.

**www.bosch-home.com**

---

## Entsorgung



Entsorgen Sie die Verpackung umweltgerecht. Dieses Gerät ist entsprechend der europäischen Richtlinie 2012/19/EU über Elektro- und Elektronikaltgeräte (waste electrical and electronic equipment – WEEE) gekennzeichnet. Die Richtlinie gibt den Rahmen für eine EU-weit gültige Rücknahme und Verwertung der Altgeräte vor. Über aktuelle Entsorgungswege bitte beim Fachhändler informieren.

---

## Garantiebedingungen

Für dieses Gerät gelten die von unserer jeweils zuständigen Landesvertretung herausgegebenen Garantiebedingungen des Landes, in dem das Gerät gekauft wurde. Sie können die Garantiebedingungen jederzeit über Ihren Fachhändler, bei dem Sie das Gerät gekauft haben, oder direkt bei unserer Landesvertretung anfordern. Die Garantiebedingungen für Deutschland und die Adressen finden Sie auf den letzten vier Seiten dieses Heftes. Darüber hinaus sind die Garantiebedingungen auch im Internet unter der benannten Webadresse hinterlegt. Für die Inanspruchnahme von Garantieleistungen ist in jedem Fall die Vorlage des Kaufbeleges erforderlich.

Änderungen vorbehalten.

## Intended use

This appliance is intended for domestic use only. Use the appliance only for processing normal amounts of food and for normal amounts of time for domestic use. The appliance is suitable for mixing, kneading and beating food. The appliance must not be used for processing other substances or objects. Additional applications are possible if the accessories approved by the manufacturer are used. Only use the appliance with approved genuine parts and accessories. Never use the accessory parts for other appliances. Only use the appliance indoors at room temperature and up to 2000 m above sea level.

---

## Important safety information

Read and follow the instruction manual carefully and keep for later reference! Enclose these instructions when you give this appliance to someone else. If the instructions for correct use of the appliance are not observed, the manufacturer's liability for any resulting damage will be excluded.

This appliance can be used by persons with reduced physical, sensory or mental capabilities or lack of experience and/or knowledge if they have been given supervision or instruction concerning use of the appliance in a safe way and if they understand the hazards involved. Keep children away from the appliance and connecting cable and do not allow them to use the appliance. Do not let children play with the appliance. Cleaning and user maintenance must not be performed by children.

### Risk of electric shock and fire!

- Connect and operate the appliance only in accordance with the specifications on the rating plate. Do not use the appliance if the power cord and/or appliance are damaged. Only our customer service may repair the appliance, e.g. by replacing a damaged power cord, in order to avoid hazards.
- Use only the rotary switch to switch the appliance on or off. Never connect the appliance to timer switches or remote-controllable sockets. Never leave the appliance unattended while it is switched on!
- Do not place the appliance on or near hot surfaces, e.g. hobs. The power cord must not come into contact with hot parts or be pulled across sharp edges.
- Never immerse the base unit in water or place it in the dishwasher. Do not steam-clean the appliance. Do not use the appliance with damp hands.

- After each use, whenever the appliance is unsupervised, prior to assembly, prior to disassembly, prior to cleaning and in the event of an error, the appliance must always be disconnected from the mains.

### **Risk of injury!**

- Before replacing accessories or additional parts which move during operation, the appliance must be switched off and disconnected from the power supply. After switching off, the drive continues for a short time. Wait until the drive has come to a standstill.
- Do not adjust the swivel arm while the appliance is switched on.
- Only use tools when the bowl is inserted, the lid is fitted and the protective drive covers are in place! When using accessories, fit the bowl, lid and drive covers according to the instructions!
- While operating the appliance, never reach into the bowl or filling shaft with your hands. Do not insert any objects (e.g. wooden spoon) into the bowl or filling shaft. Keep hands, hair, clothing and other utensils away from rotating parts.
- Never use tools and accessories or 2 accessories at the same time. When using the accessories, follow the individual operating instructions enclosed.
- The accessory must be completely assembled before use. Never assemble the accessory on the base unit. The accessory should only be used in the intended operating position.
- Do not grip the sharp blades or edges of the cutting discs. Take hold of cutting discs by the edge only.
- Do not touch blender blades with bare hands.
- Never reach into the attached blender! Never use the blender without the lid in place.
- Care shall be taken when handling the sharp cutting blades, emptying the container and during cleaning.

### **Risk of scalding!**

If processing hot liquids, steam escapes through the funnel in the lid.  
Risk of suffocation!

Do not allow children to play with packaging material.

### **Caution!**

We recommend that the appliance is never switched on for longer than is necessary to process the ingredients. Do not operate at no-load.

### **Important!**

It is essential to clean the appliance thoroughly after each use or after it has not been used for an extended period (→ *“Cleaning and servicing” see page 29*).



## Explanation of the symbols on the appliance or accessory



Follow the instructions in the operating instructions.



Caution! Rotating blades.



Caution! Rotating tools. Do not place fingers in the feed tube.

**Congratulations on the purchase of your new Bosch appliance. You can find further information about our products on our web page.**

---

## Contents

Intended use .....	22
Important safety information .....	22
Safety systems.....	24
Overview .....	24
Operating positions .....	25
Operation .....	26
Cleaning and servicing.....	29
Storage.....	30
Troubleshooting .....	30
Application examples.....	31
Special accessories .....	32
Disposal.....	32
Guarantee .....	32

---

## Safety systems

### Start lock-out

See “Operating positions” table.

The appliance can be switched on in pos. **1** and **3** only:

- when the bowl (11) has been inserted and turned until it locks into place.

### Restart lock-out

If the power is interrupted, the appliance remains switched on but the motor does not start running again when the power is restored. To switch the appliance on again, turn the rotary switch to **0/off**, then switch on.

## Overload protection

If the motor switches itself off while the appliance is being used, the overload protection feature has been activated.

A possible cause may be that too much food was processed at one time.

**If a safety system is activated, see “Troubleshooting”.**

The appliance requires no maintenance.

---

## Overview

Fig. 

### Base unit

#### 1 Release button

#### 2 Swivel arm

“Easy Armlift” function to support the upward movement of the arm (see “Work positions”).

### Rotary switch

When the appliance has been switched off (position **0/off**), the appliance runs automatically to the optimum position for changing the tools.

**0/off** = Stop

**M** = Instantaneous switching at maximum speed, hold switch for required blending duration.

Settings **1-7**, Operating speed:

**1** = low speed – slow,

**7** = high speed – fast.

#### 3 On/Off display

Is lit while the appliance is operating (rotary switch on **M** or **1-7**). Flashes if the appliance has been operated incorrectly, the electronic fuse has tripped or the appliance is defective – see section “Troubleshooting”.

**4 Drive cover**

To remove the drive cover, press on the rear area and remove cover.

**5 Drive for**

- **Continuous-feed shredder** and
- **Citrus press** (optional accessory\*).

When not in use, attach the drive cover.

**6 Drive for tools (stirrer, whisk, kneading hook) and mincer (optional accessory\*)**

**7 Blender drive cover**

**8 Drive for blender (optional accessory\*)**

When not in use, attach the blender drive cover.

**9 Automatic cord winder**

**Bowl with accessories**

**10 Stainless steel stirring bowl**

**11 Lid**

**Tools**

**12 Professional flexi stirring whisk**

**13 Professional beating whisk**

**14 Kneading hook with dough deflector**

**15 Accessories bag**

For storage of the tools and cutting discs.

**Continuous-feed shredder**

**16 Pusher**

**17 Cover with filling shaft**

**18 Cutting discs**

- a** Professional Supercut reversible disc – coarse / fine
- b** Reversible shredding disc – coarse / fine
- c** Fine grating disc
- d** Grating disc – coarse\*
- e** Asia vegetables disc\*

**19 Disc holder**

**20 Housing with outlet opening**

**Blender\***

**21 Blender jug**

**22 Lid**

**23 Funnel**

\* If an accessory is not included in the product package, it can be purchased via the trade or customer service.

# Operating positions

Fig. 3

**Attention!**

Before operating the appliance, attach the tool / accessory to the correct drive and in the correct position and place in the operating position according to this table. The swivel arm must be engaged in every operating position.

**Note:**

The swivel arm features an “Easy Armlift” function which supports the upwards movement of the swivel arm.

**Selecting the operating position:**

- Press the Release button and move the swivel arm. Support movement with your hand.
- Move the swivel arm until it engages in the required position.

Position	Drive	Tool / Accessory	Operating speed
1			1-7
			1-5
			1-3
2	7	*	–
3	6		3-7
			3-5
4	9		5-7
	7		5-7

\* Insert / remove whisk, stirrer or kneading hook.

## Operation

### ⚠ Risk of injury!

Do not insert mains plug until all preparations for working with the appliance are complete.

### Attention!

Do not operate the appliance without an accessory/tool in the operating position. Do not operate the appliance empty. Do not expose appliance or accessories to heat sources. Parts are not microwave-safe.

- Before operating the appliance and accessories for the first time, clean thoroughly; see "Cleaning and servicing".

## Preparation

- Place the base unit on a smooth, clean surface.
- Pull out the cord in one go to the required length (max. 100 cm) and slowly release; the cord is locked (Fig. C).
- Reducing the cord length: Pull gently on the cord and allow it to roll up to the required length. Then gently pull the cord again and slowly release; the cable is locked.

### Warning!

Do not twist the cord when inserting it. If the appliance features an automatic cord winder, do not insert the cord manually. If the cord jams, pull out the cord all the way and then allow it to wind up.

- Insert the mains plug.

## Bowl and tools

Observe the application examples in table I

### Risk of injury from the rotating tools

While the appliance is operating, never place fingers in the mixing bowl. Attach the cover (12) before operating the appliance!

Do not change tools until the drive has come to a standstill – when the appliance is switched off, the drive continues running briefly and stops in the tool change position. Do not move the swivel arm until the tool has come to a standstill. Always secure unused drives with protective drive covers.

### Attention!

Use bowl with this appliance only.

### Professional flexi stirring whisk (13)

for stirring mixtures, e.g. cake mixture, fruit cake, ... and folding in ingredients such as raisins and chocolate chips



### Professional beating whisk (14)

for whisking egg whites and cream (min. 30 % fat content) and for mixing sponge mixture



### Kneading hook (15)

for kneading dough e.g. yeast dough, bread dough, pizza dough, pasta dough, pastry and folding in ingredients such as seeds into the dough



### Important information concerning the use of the whisk (Fig. D):

The whisk should almost touch the bottom of the bowl to ensure that the ingredients are optimally mixed. If not, adjust the height of the whisk as follows:

- Remove mains plug.
- Press the Release button and move the swivel arm to position 2.
- Insert the whisk into the drive until the whisk locks into position.
- Hold whisk in place and loosen nut clockwise using open-ended wrench (size 8).
- Set the whisk to the optimum height by rotating the whisk:
  - Turn clockwise: Raise
  - Turn anti-clockwise: Lower
- Press the Release button and move the swivel arm to position 1.
- Check the height of the whisk and, if required, correct.
- When the height has been set correctly, press Release button and move the swivel arm to position 2.
- Hold whisk in place and tighten nut anticlockwise using open-ended wrench (size 8).



## Working with the bowl and the tools

### Fig. E

- Press the Release button and move the swivel arm to position 2.
- Insert the bowl:  
Tilt the bowl forwards and then set it down. Turn anti-clockwise until it locks into place.
- Depending on the processing task, insert the stirrer, whisk or kneading hook until it locks into position.



### Note:

If using the kneading hook, rotate the dough deflector until the kneading hook can lock into position (**Fig. E-4b**).

- Put the ingredients to be processed into the bowl.
- Press the Release button and move the swivel arm to position 1.
- Attach the cover.
- Set the rotary switch to the desired setting.



### Adding more ingredients

- Switch off the appliance with the rotary switch.
- Add more ingredients through the feed tube in the cover.

or

- Remove lid.
- Press the Release button and move the swivel arm to position 2.
- Add ingredients.



### After using the appliance

- Switch off the appliance with the rotary switch.
- Remove mains plug.
- Remove lid.
- Press the Release button and move the swivel arm to position 2.
- Take the tool out of the drive.
- Remove the bowl.
- Clean all parts, see "Cleaning and servicing".



## Continuous-feed shredder

Observe the application examples in table M

### ⚠ Risk of injury

Do not grip the sharp blades or edges of the cutting discs. Take hold of cutting discs by the edge only. Before attaching / removing the continuous-feed shredder, wait until the drive has come to a standstill and pull out the mains plug. Do not reach into the feed tube.

### Warning!

The continuous-feed shredder must be completely assembled before use. Never assemble the continuous-feed shredder on the base unit. Operate the continuous-feed shredder in the indicated operating position only.

### Predetermined breaking point

#### Fig. F

The built-in predetermined breaking point protects the drive of the appliance. If an overload occurs, the drive shaft of the continuous-feed shredder breaks. However, the drive shaft can easily be replaced. A new disc holder with drive shaft is available from customer service.

### Professional Supercut

#### reversible disc – coarse / fine

for cutting food into thick or thin slices, e.g. fruit and vegetables.

Marking:

- Grob = thick slices
- Fein = thin slices

**Note:** Not suitable for processing hard cheese, bread, rolls or chocolate.

**Tip:** Only cut up cooked potatoes once they have cooled down.

### Reversible shredding disc – coarse / fine

for shredding food coarsely or finely, e.g. fruit, vegetables or cheese as Gouda or Edam.

Marking:

- 2 = coarse side
- 4 = fine side

**Note:** Not suitable for processing nuts or hard cheese, e.g. Parmesan.

**Tip:** Shred soft cheese with the coarse side only.



### Fine grating disc

for shredding food finely, e.g. nuts or hard cheese such as Parmesan.



**Note:** Not suitable for processing soft cheese and cheese slices.

### Grating disc – coarse

for grating raw potatoes, e.g. for potato pancakes or dumplings.



### Asia vegetables disc

for cutting food into thin strips, e.g. fruit and vegetables.



### Working with the continuous-feed shredder

#### Fig. G

- Press the Release button and move the swivel arm to position 2.
- Insert the bowl:  
Tilt the bowl forwards and then set it down. Turn anti-clockwise until it locks into place.



- Press the Release button and move the swivel arm to position 3.
- Remove drive cover from the drive of the continuous-feed shredder (Fig. G-5a).



- Hold disc holder at the lower end, ensuring that the two tips are face up.
- Carefully place the required slicing or shredding disc onto the tips of the disc holder (Fig. G-6a).

In the case of reversible discs, ensure that the required side is face up.

- Grip disc holder at the upper end and insert into the housing (Fig. G-6b).
- Attach the cover (note mark) and turn all the way in a clockwise direction.
- Place continuous-feed shredder on the drive and rotate all the way in a clockwise direction, as illustrated in Fig. G-8.
- Turn rotary switch to recommended setting.
- Put food to be processed in the feed tube and push down with the pusher.

### Warning!

Prevent the cut ingredients from building up in the outlet opening.

**Tip:** To ensure even cutting results, process thin ingredients in bunches.

**Note:** If the food to be processed sticks in the continuous-feed shredder, switch food processor off, pull out mains plug, wait until the drive comes to a standstill, remove cover from the continuous-feed shredder and empty feed tube.

### After using the appliance

- Switch off the appliance with the rotary switch.
- Rotate the continuous-feed shredder in an anti-clockwise direction and remove.
- Rotate the lid in an anti-clockwise direction and remove.
- Remove disc holder with disc. To do this, press finger from below against the drive shaft (Fig. H).
- Clean parts.

### Blender

Observe the application examples in table N

#### ⚠ Risk of injury from sharp blades / rotating drive!

Never place fingers in the attached blender! Do not remove / attach the blender until the drive is at a standstill! Operate the assembled blender only and with the lid attached. Do not operate blender when empty.

#### ⚠ Risk of scalding!

If processing hot liquids, steam escapes through the funnel in the lid.

### Working with the blender

#### Fig. J

- Press the release button and move the swivel arm to position 4.
- Remove the blender drive cover.
- Attach blender jug (mark on the handle on mark on the base unit) and turn all the way in an anti-clockwise direction.
- Add ingredients.  
Maximum amount of liquid = 1.25 litres;  
maximum amount of frothing or hot liquids = 0.75 litres.
- Attach the cover and turn anti-clockwise all the way into the blender handle. The cover must be locked in position.



- Set the rotary switch to the desired setting.

### Adding more ingredients

#### Fig. J-8

- Switch off the appliance with the rotary switch.
- Remove the lid and add ingredients  
or
- remove the funnel and gradually add solid ingredients through the refill opening  
or
- pour liquid ingredients through the funnel.

### After using the appliance

- Switch off the appliance with the rotary switch.
- Rotate the blender in a clockwise direction and remove.

**Tip:** It is recommended to clean the blender immediately after use.

#### **⚠ Attention!**

Using unsuitable food may damage the appliance.

- Do not process food that is hotter than 70 °C in the blender jug.
- Do not process frozen ingredients, apart from ice cubes, unless they have been added into a sufficient amount of liquid.
- Do not process food that contains hard components. Before processing pip and stone fruits (apples, peaches, etc.), remove the pips or stones.

### Notes

Restrictions on processing:

- Do not use it to chop ingredients like almonds, onions, parsley and meat.
- The blender cannot produce spreads, such as peanut butter, coconut butter or nut spreads.
- Use enough liquid when mixing solid food.
- Mix powdered food with sufficient liquid before blending, or dissolve it entirely in liquid. Examples of powdered food include icing sugar, cocoa powder, roasted soy-beans, flour, protein powder.

## Cleaning and servicing

The attachments and accessories used must be thoroughly cleaned after each use.

→ Table 

### Attention!

Do not use abrasive cleaning agents. Surfaces may be damaged.

### Cleaning the base unit

#### **⚠ Danger of electric shock!**

Never immerse the base unit in water or place under running water. Do not use a steam cleaner.

- Remove mains plug.
- Wipe the base unit and drive cover with a damp cloth. If required, use a little detergent.
- Then dry the base unit.

### Cleaning the bowl and tools

The bowl and tools are dishwasher-proof. Do not wedge plastic parts in the dishwasher, as they could be permanently deformed during the washing process!

### Cleaning the continuous-feed shredder

#### **⚠ Risk of injury from sharp blades!**

Do not grip the sharp blades or edges of the cutting discs. Clean them with a brush. All parts of the continuous-feed shredder are dishwasher-proof.

**Tip:** To remove the red film after processing e.g. carrots, pour a little cooking oil on a cloth and rub the film off the continuous-feed shredder (not the cutting discs). Then rinse the continuous-feed shredder.

### Cleaning the blender

#### **⚠ Risk of injury from sharp blades!**

Do not touch blender blades with bare hands. The blender jug, lid and funnel are dishwasher-proof.

**Tip:** After processing liquids, it is often sufficient to clean the blender without removing it from the appliance. Pour 700 ml of water and a drop of washing-up liquid into the attached blender. Switch on the blender for approximately 1 minute (setting 7). Pour out the water and rinse out the blender with clear water.

### Important information

If required, clean accessories bag. Follow care instructions in the bag.

---

## Storage

### Risk of injury!

When the appliance is not in use, pull out the mains plug.

### Fig.

- Store tools and cutting discs in the accessories bag.
- Keep accessories bag in the bowl.

---

## Troubleshooting

### Risk of injury!

Before eliminating a fault, pull out the mains plug.

**Note:** The Operating indicator flashes if the appliance has been operated incorrectly or the electronic fuse has tripped or the appliance is defective.

### The swivel arm must be engaged in every operating position.

Initially try to eliminate the problem which has occurred with the help of the following information.

#### Fault

Appliance does not start.

#### Remedial action

- Check the power supply.
- Check the mains plug.
- Check swivel arm. Correct position? Engaged?
- Screw on blender or bowl as far as possible.
- Attach the blender cover and screw on as far as possible.
- Attach drive cover to unused drives.

- The safety lock is active. Switch appliance to **0/off** and then back to the required setting.

#### Fault

Appliance switches off during use. The overload protection feature has been activated. Too much food was processed at one time.

#### Remedial action

- Switch off the appliance.
- Reduce processing quantity.

#### Fault

While the drive was running, the release button was inadvertently pressed. The swivel arm moves up. The drive switches off, but does not stop in the tool change position.

#### Remedial action

- Set the rotary switch to **0/off**.
- Move swivel arm to position **1**.
- Switch on appliance (setting 1).
- Switch off appliance again.



Tool stops in tool change position.

#### Fault

Blender does not start working or stops during use, the drive is "humming". Blade is blocked.

#### Remedial action

- Switch off the appliance and pull out the mains plug.
- Detach the blender and remove the obstruction.
- Re-attach the blender.
- Switch on the appliance.

#### Important information

If the fault cannot be eliminated, please contact customer service.



## Application examples

Observe general recommendations in table **I**, table **II**, table **III**.

Do not exceed permitted maximum quantities.

### Sponge mixture

Basic recipe

- 2 eggs
- 2-3 tbs. hot water
- 100 g sugar
- 1 packet of vanilla sugar
- 70 g flour
- 70 g cornflour
- Baking powder if required
- Beat the ingredients (except flour and cornflour) with the whisk for approx. 4-6 minutes at setting 7 until frothy.
- Rotate switch to setting 1 and spoon in the sifted flour and cornflour within approx. ½ to 1 minute.



**Maximum quantity:** 2 x basic recipe

### Cake mixture

Basic recipe

- 3-4 eggs
- 200-250 g sugar
- 1 pinch of salt
- 1 packet of vanilla sugar or peel from ½ lemon
- 200-250 g butter or margarine (room temperature)
- 500 g flour
- 1 packet of baking powder
- 125 ml of milk
- Mix all ingredients with the stirrer for approx. ½ minute at setting 1, then for approx. 4-5 minutes at setting 5.



**Maximum quantity:** 1¾ x basic recipe

### Heavy fruit cake

Basic recipe

- 3 eggs
- 135 g sugar
- 135 g margarine
- 255 g flour
- 10 g baking powder
- 150 g currants
- 150 g mixed dried fruit
- Insert stirring whisk.



- Add all ingredients except the dried fruit.
- Process for 30 seconds at setting 1.
- Then process for 3-5 minutes at setting 5.
- Select setting 2.
- Add the dried fruit within the next 30-60 seconds.

**Maximum quantity:** 2 x basic recipe

### Short pastry

Basic recipe

- 125 g butter (room temperature)
- 100-125 g sugar
- 1 egg
- 1 pinch of salt
- A little lemon peel or vanilla sugar
- 250 g flour
- Baking powder if required
- Using the **stirrer**, process all ingredients for approx. ½ minute at setting 1, then for approx. 3-6 minutes at setting 3.



From 250 g flour:

- Knead the ingredients with the **kneading hook** for approx. ½ minute at setting 1, then for approx. 5-6 minutes at setting 3.

**Maximum quantity:** 2 x basic recipe

### Yeast dough

Basic recipe

- 500 g flour
- 1 egg
- 80 g fat (room temperature)
- 80 g sugar
- 200-250 ml lukewarm milk
- 25 g fresh yeast or 1 packet of dried yeast
- Peel of ½ lemon
- 1 pinch of salt
- Process all ingredients for approx. ½ minute at setting 1, then for approx. 3-6 minutes at setting 3 using the kneading hook.



**Maximum quantity:** 1¾ x basic recipe

## Pasta dough

Basic recipe

- 300 g flour
- 3 eggs
- 1-2 tbs. (10-20 g) cold water as required
- Process all ingredients for approx. 3-5 minutes at setting 3 until a dough forms.

**Maximum quantity:** 1,5 x basic recipe

## Bread dough

Basic recipe

- 750 g flour
- 2 packets of dry yeast
- 2 tsp. salt
- 450-500 ml warm water
- Process all ingredients for approx. ½ minute at setting 1, then for approx. 6-7 minutes at setting 3 using the kneading hook.

## Mayonnaise

- 1 egg
- 1 tsp. mustard
- ¼ l oil
- 1 tbs. lemon juice or vinegar
- 1 pinch of salt
- 1 pinch of sugar

Ingredients must be at room temperature. Making mayonnaise is only possible with whole egg.

- Process the ingredients (except the oil) in the blender for several seconds at setting 3 or 4.
- Switch the blender to setting 7 and slowly pour the oil through the funnel and mix until the mayonnaise emulsifies.

**Eat the mayonnaise immediately, do not store.**



---

## Special accessories

You can buy accessories from the after-sales service, from specialist retailers or online. Only use genuine accessories as these have been specifically designed for your appliance.

Accessories vary from one appliance to another. When purchasing accessories, always quote the exact product number (E-Nr.) of your appliance.

You can find out which accessories are available for your appliance in our catalogue, in the online shop or from our after-sales service.

[www.bosch-home.com](http://www.bosch-home.com)

---

## Disposal



Dispose of packaging in an environmentally-friendly manner. This appliance is labelled in accordance with European Directive 2012/19/EU concerning used electrical and electronic appliances (waste electrical and electronic equipment – WEEE). The guideline determines the framework for the return and recycling of used appliances as applicable throughout the EU. Please ask your specialist retailer about current disposal facilities.

---

## Guarantee

The guarantee conditions for this appliance are as defined by our representative in the country in which it is sold. Details regarding these conditions can be obtained from the dealer from whom the appliance was purchased. The bill of sale or receipt must be produced when making any claim under the terms of this guarantee.

Changes reserved.

---

## Conformité d'utilisation

Cet appareil est destiné exclusivement à une utilisation domestique et non professionnelle. Utiliser cet appareil uniquement pour des quantités de préparations culinaires courantes et pour des durées de service normales.

Cet appareil convient pour mélanger, pétrir et fouetter des produits alimentaires. L'appareil ne doit pas servir à transformer d'autres substances ou objets. D'autres applications sont possibles à condition d'utiliser d'autres accessoires homologués par le fabricant. Utiliser l'appareil uniquement avec des pièces et accessoires d'origine homologués. Ne jamais utiliser les accessoires destinés à d'autres appareils.

N'utiliser l'appareil que dans des pièces intérieures à température ambiante et jusqu'à 2 000 m au-dessus du niveau de la mer.

---

## Consignes de sécurité importantes

Lire attentivement cette notice d'utilisation. Respecter les instructions qu'elle contient et la ranger soigneusement! Si l'appareil change de propriétaire, lui remettre cette notice. Le non-respect des instructions permettant d'utiliser correctement l'appareil dégage le fabricant de toute responsabilité envers les dommages qui pourraient en résulter. Cet appareil peut être utilisé par des personnes aux capacités physiques, sensorielles ou mentales réduites ou des personnes inexpérimentées, à condition qu'elles soient surveillées ou qu'elles aient été informées de l'utilisation sûre de l'appareil et qu'elles comprennent les risques inhérents à son usage. Il faut tenir les enfants à l'écart de l'appareil et du cordon de branchement et ne pas leur permettre d'utiliser l'appareil. Ne pas laisser les enfants jouer avec l'appareil. Le nettoyage et l'entretien incombant à l'utilisateur ne doivent pas être effectués par des enfants.

### Risque de chocs électriques et d'incendie!

- Ne brancher et n'utiliser l'appareil que conformément aux indications figurant sur la plaque signalétique. N'utiliser l'appareil que si son cordon d'alimentation et l'appareil lui-même ne présentent aucun dommage. Afin d'écartier tout danger, seul notre service après-vente est habilité à réparer l'appareil, comme par exemple procéder au remplacement d'un cordon d'alimentation endommagé.
- Allumez et éteignez l'appareil uniquement par l'interrupteur rotatif.
- Ne jamais raccorder l'appareil à des minuteries ou à des prises pouvant être commandées à distance. Surveiller toujours l'appareil pendant son fonctionnement!
- Ne jamais poser l'appareil sur des surfaces chaudes (tables de cuisson p. ex.) ou à proximité de celles-ci. Ne pas mettre le cordon

d'alimentation en contact avec des éléments brûlants et ne pas le faire glisser sur des arêtes vives.

- Ne jamais plonger l'appareil de base dans l'eau ou le mettre dans un lave-vaisselle. Ne jamais utiliser de nettoyeur à vapeur. Ne pas utiliser l'appareil avec les mains humides.
- L'appareil doit toujours être débranché du secteur, après chaque utilisation, lorsqu'il n'est pas sous surveillance, lorsqu'il doit être monté ou démonté, avant de le nettoyer et en cas de panne.

### **Risques de blessures !**

- L'appareil doit être éteint et débranché du secteur avant de procéder au changement d'accessoires ou de pièces complémentaires mobiles en fonctionnement. Après extinction de l'appareil, son moteur continue de tourner brièvement. Attendre l'arrêt complet de l'entraînement.
- Ne pas déplacer le bras pivotant lorsque l'appareil est allumé.
- Exploiter les ustensiles uniquement lorsque le bol, son couvercle ainsi que les couvercles de protection des entraînements sont mis en place ! Lors de l'utilisation d'ustensiles, monter le bol, son couvercle et les couvercles de protection des entraînements conformément à la notice !
- Pendant le fonctionnement, ne jamais introduire les mains dans le bol ni dans l'ouverture pour ajout. Ne pas introduire d'objet (p. ex. cuillère en bois) dans le bol ni dans l'ouverture pour ajout. Tenir les mains, les cheveux, les vêtements et autres ustensiles à distance des pièces en rotation.
- Ne jamais utiliser simultanément des ustensiles et accessoires ni 2 accessoires. Lors de l'utilisation des accessoires, respecter aussi bien la présente notice que les notices d'utilisation jointes.
- Utiliser uniquement l'accessoire à l'état entièrement assemblé. Ne jamais assembler les accessoires sur l'appareil de base. Utiliser uniquement l'accessoire dans la position de travail prévue.
- N'approchez pas les doigts des lames et des arêtes, tranchantes, des disques à réduire. Ne saisissez les disques à réduire que par leurs bords !
- Ne touchez pas les lames du mixeur avec les mains nues.
- Ne jamais introduire les doigts dans le mixeur en place ! Ne jamais exploiter l'appareil sans couvercle.
- Attention quand vous manipulez les lames acérées lors du vidage du récipient ou de son nettoyage.

### **Risque de brûlures !**

Lorsque vous traitez des aliments mélangés très chauds, de la vapeur traverse l'entonnoir ménagé dans le couvercle.

**⚠ Risque d'asphyxie!**

Ne jamais laisser les enfants jouer avec les emballages.

**⚠ Attention!**

Ne jamais laisser l'appareil allumé plus longtemps que nécessaire au traitement des produits alimentaires. Ne pas faire tourner l'appareil à vide.

**⚠ Important!**

Nettoyer soigneusement l'appareil après chaque utilisation ou après une longue durée sans utilisation (→ « *Nettoyage et entretien* » voir page 41).

**⚠ Explication des symboles sur l'appareil et les accessoires**

Respectez les instructions figurant dans la notice d'utilisation.



Prudence! Lames rotatives.



Prudence! Accessoires rotatifs.  
N'introduisez pas les doigts dans l'orifice d'ajout.

**Vous venez d'acheter ce nouvel appareil Bosch et nous vous en félicitons cordialement. Sur notre site web, vous trouverez plus d'informations sur nos produits.**

---

## Sommaire

Conformité d'utilisation.....	33
Consignes de sécurité importantes .....	33
Systèmes de sécurité.....	35
Vue d'ensemble .....	36
Positions de travail.....	36
Utilisation.....	37
Nettoyage et entretien.....	41
Rangement.....	42
Aide en cas de dérangement.....	42
Exemples d'utilisation .....	43
Accessoires en option.....	45
Mise au rebut .....	45
Garantie.....	45

---

## Systèmes de sécurité

### Sécurité anti-enclenchement

Voir le tableau « Positions de travail ».

L'appareil se met en marche sur les positions **1** et **3** uniquement :

- si vous avez mis le bol (11) en place et l'avez fait tourner jusqu'à ce qu'il encrante.

### Sécurité anti-réenclenchement

En cas de coupure de courant, l'appareil reste en position allumée mais le moteur ne redémarre pas une fois le courant revenu. Pour rallumer, tournez l'interrupteur rotatif sur **0/off** puis ramenez-le en position allumée.

### Sécurité anti-surcharge

Si le moteur s'éteint tout seul pendant l'utilisation, ceci signifie que la protection anti-surcharge s'est activée. L'une des causes possibles : trop grande quantité d'aliments traitée en même temps.

**Pour savoir comment procéder si le système de sécurité s'active, voir «Aide en cas de dérangement».**

L'appareil ne nécessite aucun entretien.

## Vue d'ensemble

Figure A:

### Appareil de base

- 1 **Touche de déverrouillage**
- 2 **Bras pivotant**  
Fonction «Easy Armlift» pour assister le mouvement montant du bras (voir «Positions de travail»).
- 3 **Interrupteur rotatif**  
Après l'extinction (position **0/off**), l'appareil se rend automatiquement sur la position optimale pour changer les accessoires.  
**0/off** = Arrêt  
**M** = Touche pulse, avec vitesse la plus élevée, maintenez l'interrupteur pendant la durée de fonctionnement souhaitée.  
Vitesse **1-7**, vitesse de travail:  
**1** = vitesse basse – marche lente,  
**7** = vitesse élevée – marche rapide.
- 4 **Voyant de fonctionnement**  
Il reste allumé pendant la marche (interrupteur rotatif sur **M** ou **1-7**).  
Il clignote en cas d'erreurs pendant l'utilisation de l'appareil, si le fusible électronique disjoncte ou en présence d'un défaut dans l'appareil, voir le chapitre «Aide en cas de dérangement».
- 5 **Couvercle protégeant le mécanisme d'entraînement**  
Pour retirer le couvercle protégeant l'entraînement, appuyez sur la zone arrière puis retirez le couvercle.
- 6 **Entraînement pour – accessoire râpeur / éminceur et – presse-agrumes** (accessoire en option\*).  
Lorsque vous n'utilisez pas l'entraînement, protégez-le avec son couvercle.
- 7 **Entraînement pour les accessoires** (fouet mélangeur, fouet batteur, crochet pétrisseur) **et hachoir à viande** (accessoire en option\*)

8 **Couvercle protégeant l'entraînement du mixeur**

9 **Entraînement du bol mixeur**

(accessoire en option\*)

Lorsque vous n'utilisez pas l'entraînement, protégez-le avec son couvercle.

10 **Enrouleur automatique de cordon**

**Bol mélangeur avec accessoires**

11 **Bol mélangeur en acier inoxydable**

12 **Couvercle**

### Accessoires

13 **Fouet mixeur «Profi Flexi»**

14 **Fouet batteur «Profi»**

15 **Crochet pétrisseur avec déflecteur de pâte**

16 **Sacoche d'accessoires**

Pour ranger les accessoires et les disques à réduire.

### Accessoire râpeur / éminceur

17 **Pilon-poussoir**

18 **Couvercle avec ouverture pour ajout**

19 **Disques à réduire**

- a Disque réversible «Profi Supercut» – épais / mince
- b Disque réversible à râper – grossier / fin
- c Disque à râper – fin
- d Disque à râper – grossier\*
- e Disque pour julienne de légumes\*

20 **Porte-disque**

21 **Boîtier avec orifice de sortie**

### Mixeur\*

22 **Bol mixeur**

23 **Couvercle**

24 **Entonnoir**

\* Si un accessoire n'a pas été livré d'origine, vous pouvez vous le procurer dans le commerce et auprès du service après-vente.

## Positions de travail

Figure B:

### Attention!







Ne faites fonctionner l'appareil que si les accessoires se trouvent sur l'entraînement correct, sur la position correcte et en position de travail. Le bras pivotant doit enclencher dans chaque position de travail.

**Remarque**

Le bras pivotant est doté de la fonction « Easy Armlift » qui assiste le mouvement montant du bras pivotant.

**Réglage de la position de travail :**

- Appuyez sur la touche de déverrouillage puis faites tourner le bras pivotant. Aidez le mouvement d'une main.
- Amenez le bras pivotant sur la position voulue jusqu'à ce qu'il enclante.

Position	Entraînement	Outils / Accessoires de travail	Vitesse
1	7		1-7
			1-5
			1-3
2	7	*	–
3	6		3-7
			3-5
4	9		5-7
	7		5-7

\* Mise en place / retrait du fouet batteur, fouet mixeur et crochet à pétrir.

**Utilisation****⚠ Risque de blessure !**

Ne branchez la fiche mâle dans la prise de courant qu'une fois tous les préparatifs sur l'appareil achevés.

**Attention !**

Ne faites fonctionner l'appareil qu'avec les accessoires / outils en position de travail. Ne faites pas fonctionner l'appareil à vide. N'exposez pas l'appareil et ses accessoires à des sources de chaleur. Les pièces ne vont pas au four à micro-ondes.

- Avant de les utiliser pour la première fois, nettoyez soigneusement l'appareil et ses accessoires, voir le chapitre intitulé « Nettoyage et entretien ».

**Préparatifs**

- Posez l'appareil de base sur une surface lisse et propre.
- Tirez continuellement le cordon jusqu'à sortir la longueur voulue (1,00 mètre maxi.) puis relâchez-le lentement. Le cordon s'immobilise sur la longueur voulue (**figure 1**).
- Pour réduire la longueur du cordon : Tirez légèrement sur le cordon, puis laissez-en la longueur voulue s'enrouler. Ensuite, tirez à nouveau légèrement sur le cordon, puis relâchez-le lentement. Le cordon s'immobilise sur la longueur voulue.

**Attention !**

Ne tordez pas le cordon, lorsque vous le rentrez. Sur les modèles à enrouleur automatique, ne rentrez pas le cordon à la main. Si le cordon se coince en route, sortez-en la longueur maximum puis laissez-le à nouveau s'enrouler.

- Introduisez la fiche dans la prise de courant.



## Bol et accessoires

Tenez compte des exemples d'utilisation donnés dans le tableau. 

### Risque de blessure avec les pièces en rotation!

Pendant le fonctionnement, n'introduisez jamais les doigts dans le bol mélangeur. Utilisez-le uniquement avec le couvercle (12) en place!

Changez les accessoires uniquement lorsque l'appareil est au repos – une fois l'appareil éteint, le mécanisme d'entraînement continue de tourner un certain temps puis s'immobilise sur la position de changement des accessoires. Tournez le bras pivotant seulement après que l'appareil s'est immobilisé.

Toujours recouvrir les entraînements qui ne servent pas avec des couvercles de protection.

### Attention!

Utilisez le bol uniquement en fonctionnement sur cet appareil.

### Fouet mixeur « Profi Flexi » (13)

pour pétrir de la pâte, par exemple de la pâte à gâteau, de la tarte aux fruits, etc. et pour incorporer des ingrédients comme des raisins secs et des éclats de chocolat



### Fouet batteur « Profi » (14)

pour monter des œufs en neige, battre de la crème (au moins 30 % de matière grasse) et pour mélanger de la pâte génoise





### Crochet pétrisseur (15)

pour pétrir de la pâte, par exemple de la pâte levée, de la pâte à pain, de la pâte à pizza, de la pâte à nouilles, de la pâte à viennoiserie et pour incorporer des ingrédients comme des graines dans la pâte



### Information importante sur l'utilisation du fouet batteur (Figure ):

Le fouet batteur devrait presque toucher le fond du bol afin que les ingrédients soient parfaitement mélangés. Si ça n'est pas le cas, réglez la hauteur du fouet batteur de la manière suivante:

- Débranchez la fiche mâle de la prise de courant.
- Appuyez sur la touche de déverrouillage et amenez le bras pivotant sur la position **2**. 
- Enfoncez le fouet batteur jusqu'à ce qu'il encrante dans l'entraînement.
- Retenez le fouet batteur et desserrez l'écrou avec la clé à fourche (calibre 8) en tournant dans le sens des aiguilles d'une montre.
- Réglez la hauteur du fouet batteur en tournant ce dernier jusqu'à parvenir sur une hauteur optimale.  
Tournez dans le sens des aiguilles d'une montre : Soulever  
Tournez dans le sens inverse des aiguilles d'une montre : Abaisser
- Appuyez sur la touche de déverrouillage et amenez le bras pivotant sur la position **1**. 
- Vérifiez la hauteur du fouet batteur et corrigez-la si nécessaire.
- Une fois la hauteur correctement réglée, appuyez sur la touche de déverrouillage et amenez le bras pivotant sur la position **2**. 
- Retenez le fouet batteur et serrez l'écrou avec la clés à fourche (calibre 8) en tournant en sens inverse des aiguilles d'une montre.

### Travailler avec le bol et les outils

#### Figure :

- Appuyez sur la touche de déverrouillage et amenez le bras pivotant sur la position **2**. 
- Mise en place du bol :  
Présentez le bol incliné vers l'avant puis posez-le. Tournez en sens inverse des aiguilles d'une montre jusqu'à l'encrancement.
- Suivant besoins, enfoncez le fouet mélangeur, le fouet batteur ou le crochet pétrisseur jusqu'à ce qu'il encrante dans l'entraînement.

#### Remarque :

Si vous choisissez le crochet pétrisseur tournez le déflecteur de pâte jusqu'à ce que le crochet encrante (**figure -4b**).

- Versez les ingrédients à préparer dans le bol.
- Appuyez sur la touche de déverrouillage et amenez le bras pivotant sur la position 1.
- Mettez le couvercle en place.
- Réglez l'interrupteur rotatif sur la vitesse voulue.



### Rajouter des ingrédients

- Éteignez l'appareil par l'interrupteur rotatif.
  - Rajoutez les ingrédients par l'ouverture pour ajout ménagée dans le couvercle.
- ou
- Enlevez le couvercle.
  - Appuyez sur la touche de déverrouillage et amenez le bras pivotant sur la position 2.
  - Ajoutez des ingrédients.



### Après le travail

- Éteignez l'appareil par l'interrupteur rotatif.
- Débranchez la fiche mâle de la prise de courant.
- Enlevez le couvercle.
- Appuyez sur la touche de déverrouillage et amenez le bras pivotant sur la position 2.
- Détachez l'accessoire de l'entraînement.
- Retirez le bol.
- Nettoyez toutes les pièces, voir « Nettoyage et entretien ».



### Accessoire râpeur / éminceur

Tenez compte des exemples d'utilisation donnés dans le tableau. 

#### Risque de blessure !

N'approchez pas les doigts des lames et des arêtes, tranchantes, des disques à réduire. Ne saisissez les disques à réduire que par leurs bords ! Ne posez / retirez l'accessoire râpeur / éminceur qu'après avoir éteint le moteur et débranché la fiche mâle de la prise de courant. N'introduisez pas les doigts dans l'ouverture d'ajout.

#### Attention !

N'utilisez l'accessoire râpeur / éminceur qu'entièrement assemblé. N'assemblez jamais l'accessoire râpeur / éminceur sur l'appareil de base. N'utilisez l'accessoire râpeur / éminceur que dans la position de service indiquée.

#### Protection contre la surcharge

##### Figure :

Pour empêcher un endommagement important de votre appareil en cas de surcharge de l'accessoire râpeur / éminceur, l'arbre d'entraînement de ce dernier comporte une entaille (zone de rupture programmée). En cas de surcharge, l'arbre d'entraînement casse à cet endroit. Un nouveau porte-disques à arbre d'entraînement est disponible auprès du service après-vente.

#### Disque réversible

##### « Profi Supercut » – grossier / fin



pour émincer des aliments en tranches épaisses ou fines, par exemple des fruits et des légumes.

Marquage :

- Grob = tranches épaisses
- Fein = tranches fines

**Remarque :** Ne convient pas pour le fromage à pâte dure, le pain, les petits-pains ou le chocolat.

**Conseil :** Ne coupez les pommes de terre cuites qu'une fois qu'elles ont refroidi.

#### Disque réversible à râper – grossier / fin



pour râper des aliments en morceaux gros ou fins, par exemple des fruits, des légumes ou du fromage comme le gouda ou l'édam.

Marquage :

- 2 = côté grossier
- 4 = côté fin

**Remarque :** Ne convient pas pour les noix ou les fromages à pâte dure, par exemple le parmesan.

**Conseil :** Râpez le fromage à pâte molle avec le côté grossier.

**Disque à râper – fin**

pour râper finement des aliments, par exemple des noix ou du fromage à pâte dure comme le parmesan



**Remarque :** Ne convient pas pour le fromage à pâte molle et le fromage en tranches.

**Disque à râper – grossier**

pour râper des pommes de terre crues, par exemple pour faire des galettes ou des boulettes de pommes de terre.

**Disque pour julienne de légumes**

pour émincer des aliments en tranches fines, par exemple des fruits et des légumes.

**Travailler avec l'accessoire râpeur / éminceur****Figure G:**

- Appuyez sur la touche de déverrouillage et amenez le bras pivotant sur la position **2**.
- Mise en place du bol :  
Présentez le bol incliné vers l'avant puis posez-le. Tournez en sens inverse des aiguilles d'une montre jusqu'à l'encranement.
- Appuyez sur la touche de déverrouillage et amenez le bras pivotant sur la position **3**.
- Retirez le couvercle d'entraînement de l'accessoire râpeur/éminceur (**figure G-5a**).
- Retenez l'extrémité inférieure du portedisque ; il faut ce faisant que les deux points regardent vers le haut.
- Posez prudemment le disque à découper ou le disque à râper sur les pointes du porte-disques (**figure G-6a**).  
Avec les disques réversibles, veillez bien à ce que le côté souhaité regarde vers le haut.
- Saisissez l'extrémité supérieure du portedisques et introduisez-la dans le boîtier (**figure G-6b**).
- Posez le couvercle (respectez le repère) puis tournez dans le sens des aiguilles d'une montre jusqu'à la butée.



- Posez l'accessoire râpeur / éminceur sur l'entraînement comme sur la **figure G-8**, puis tournez-le dans le sens des aiguilles d'une montre jusqu'à la butée.
- Réglez le interrupteur rotatif à la vitesse recommandée.
- Versez les produits alimentaires à traiter dans l'ouverture d'ajout et faites-les avancer avec le pilon poussoir.

**Attention !**

Évitez que les aliments coupés ne s'accumulent directement à la sortie.

**Conseil :** pour que la coupe des aliments soit régulière, présentez les aliments minces en bottes.

**Remarque :** Si les aliments à traiter devaient se coincer dans l'accessoire râpeur / éminceur, éteignez le robot culinaire, débranchez la fiche mâle de la prise de courant et attendez que l'entraînement se soit immobilisé, retirez le couvercle de l'accessoire râpeur / éminceur puis videz l'ouverture d'ajout.

**Après le travail**

- Éteignez l'appareil par l'interrupteur rotatif.
- Tournez l'accessoire râpeur / éminceur en sens inverse des aiguilles d'une montre puis retirez-le.
- Tournez le couvercle en sens inverse des aiguilles d'une montre puis retirez-le.
- Retirez le porte-disques avec le disque.  
Pour ce faire, appuyez avec le doigt, par le bas, contre l'arbre d'entraînement (**figure G**).
- Nettoyez les pièces.

**Mixeur**

Tenez compte des exemples d'utilisation donnés dans le tableau. **N**

**⚠ Risque de blessures avec les lames tranchantes / l'entraînement en rotation !**

N'introduisez jamais les doigts dans le mixeur en place ! Ne retirez / posez le mixeur qu'après avoir arrêté l'entraînement ! N'utilisez le mixeur qu'une fois assemblé et avec son couvercle en place. Ne pas faire fonctionner le mixeur à vide.

**⚠ Risque de brûlure !**

Lorsque vous traitez des aliments mélangés très chauds, de la vapeur traverse l'entonnoir ménagé dans le couvercle.

**Utilisation du mixeur****Figure 1 :**

- Appuyez sur le bouton de déverrouillage et amenez le bras pivotant sur la position 4.
- Retirez le couvercle protégeant l'entraînement du mixeur.
- Mettez le bol mixeur en place (le repère sur la poignée et celui sur l'appareil de base doivent coïncider) puis tournez en sens inverse des aiguilles d'une montre jusqu'à la butée.
- Ajoutez des ingrédients.  
Quantité maximale de liquide = 1,25 litre ;  
quantité maximale de liquides moussants ou très chauds = 0,75 litre.
- Posez le couvercle et tournez-le en sens inverse des aiguilles d'une montre jusqu'à la butée dans la poignée du mixeur. Le couvercle doit avoir encranté.
- Réglez l'interrupteur rotatif à la vitesse désirée.

**Rajouter des ingrédients****Figure 1-8 :**

- Éteignez l'appareil par l'interrupteur rotatif.
- Retirez le couvercle et ajoutez les ingrédients

ou

- retirez l'entonnoir et rajoutez progressivement les ingrédients fermes par l'ouverture

ou

- versez les ingrédients liquides par l'entonnoir.

**Après le travail**

- Éteignez l'appareil par l'interrupteur rotatif.
- Tournez le mixeur dans le sens des aiguilles d'une montre puis retirez-le.

**Conseil :** il est préférable de nettoyer le mixeur immédiatement après utilisation.

**⚠ Attention !**

Des aliments non appropriés peuvent endommager l'appareil.

- Ne pas traiter d'aliments chauds à plus de 70 °C dans le bol mixeur.
- Ne pas traiter d'aliments surgelés, sauf des glaçons s'ils sont placés dans une quantité de liquide suffisante.
- Ne pas traiter d'aliments qui comportent des constituants durs. Avant de traiter des fruits à pépins et noyaux (pommes, pêches, etc.), enlever les pépins et noyaux.

**Remarques**

Restrictions d'utilisation :

- Ne pas broyer d'ingrédients tels que des amandes, des oignons, du persil et de la viande.
- Le mixeur ne peut pas réaliser de pâtes à tartiner telles que du beurre de cacahuètes, du beurre de noix de coco ou de la compote de noix.
- Mélanger les aliments durs avec suffisamment de liquide.
- Avant de les mixer, mélanger les aliments en poudre avec suffisamment de liquide ou les dissoudre complètement dans du liquide. Les aliments en poudre sont, par exemple, le sucre glace, le cacao en poudre, les fèves de soja torréfiées, la farine, le blanc d'oeuf en poudre.

**Nettoyage et entretien**

Les accessoires utilisés doivent être soigneusement nettoyés après chaque utilisation.

→ Tableau

**Attention !**

N'utilisez pas de détergent abrasif. Vous risquez d'endommager les surfaces.

**Nettoyage de l'appareil de base****⚠ Risque de chocs électriques !**

Ne plongez jamais l'appareil de base dans l'eau et ne le tenez jamais sous l'eau du robinet ! Ne le nettoyez jamais avec un nettoyeur à vapeur.

- Débranchez la fiche mâle de la prise de courant.
- Essuyez l'appareil de base et les couvercles de protection du mécanisme d'entraînement avec un chiffon humide. Si nécessaire, ajoutez un peu de produit à vaisselle.
- Ensuite, essuyez l'appareil avec un essuie-tout sec.

## Nettoyage du bol mélangeur et des accessoires

Le bol mélangeur et les accessoires peuvent aller au lave-vaisselle. Ne coincez pas les pièces en matière plastique dans le lave-vaisselle car elles risqueraient de se déformer de façon irréversible pendant le lavage!

## Nettoyer l'accessoire râpeur / éminceur

**⚠ Risque de blessures avec les lames tranchantes!**

N'approchez pas les doigts des lames et des arêtes, tranchantes, des disques à réduire. Pour les nettoyer, utilisez une brosse.

Toutes les pièces de l'accessoire râpeur / éminceur vont au lave-vaisselle.

**Conseil :** Pour enlever le dépôt rouge laissé après le traitement des carottes par exemple, versez un peu d'huile alimentaire sur un chiffon et frottez l'accessoire râpeur / éminceur avec (pas les disques à réduire). Ensuite, rincez l'accessoire râpeur / éminceur.

## Nettoyer le mixeur

**⚠ Risque de blessures avec les lames tranchantes!**

Ne touchez pas les lames du mixeur avec les mains nues.

Le bol mixeur, le couvercle et l'entonnoir vont au lave-vaisselle.

**Conseil :** Après le traitement de liquides, il suffit souvent de nettoyer le mixeur sans le détacher de l'appareil.

Pour cela, versez 700 ml d'eau additionnée d'une goutte de détergent dans le mixeur en place. Faites fonctionner le mixeur pendant env. 1 minute (position 7). Jetez l'eau de nettoyage puis rincez le mixeur à l'eau claire.

### Remarque importante

Nettoyez la sacoche d'accessoires suivant besoin. Respectez les consignes d'entretien mentionnées dans la sacoche.

---

## Rangement

**⚠ Risque de blessure!**

Si l'appareil ne sert pas, débranchez sa fiche mâle de la prise de courant.

**Figure 14 :**

- Rangez les accessoires et les disques à réduire dans la sacoche d'accessoires.
- Rangez la sacoche d'accessoires dans le bol.

---

## Aide en cas de dérangement

**⚠ Risque de blessure!**

Avant de supprimer tout dérangement, débranchez la fiche mâle de la prise à courant.

**Remarque :** Si une erreur a été commise dans le maniement de l'appareil, si les fusibles électroniques disjonctent ou en présence d'un défaut dans l'appareil, le voyant de fonctionnement se met à clignoter.

**Le bras pivotant doit encranter dans chaque position de travail.**

Commencez par supprimer le problème à l'aide des consignes qui suivent.

### Dérangement

L'appareil ne démarre pas.

#### Solution

- Vérifiez l'alimentation électrique.
- Vérifiez la fiche mâle.
- Contrôlez le bras pivotant. Position correcte ? Encrané ?

- Faites tourner le mixeur ou le bol jusqu'à la butée.
- Mettez le couvercle en place et faites-le tourner jusqu'à la butée.
- Posez les couvercles de protection sur les entraînements non utilisés.
- La sécurité anti-réenclenchement est active. Amenez l'appareil sur la position **0/off** et puis ramenez-le à la vitesse désirée.

### Dérangement

L'appareil s'éteint pendant son utilisation. La protection anti-surcharge est activée. Trop grande quantité de produits alimentaires traitée en même temps.

#### Solution

- Éteignez l'appareil.
- Réduisez la quantité à traiter.
- Ne dépassez pas les quantités maximales admissibles (voir « Exemples d'utilisation »)!

### Dérangement

La touche de déverrouillage a été actionnée par mégarde pendant que le mécanisme d'entraînement tournait. Le bras pivotant se déplace vers le haut. Le mécanisme d'entraînement s'éteint mais ne demeure pas dans la position de changement d'outil.

#### Solution

- Amenez l'interrupteur rotatif sur la position **0/off**.
- Amenez le bras pivotant sur la position **1**.
- Allumez l'appareil (vitesse 1).
- Éteignez à nouveau l'appareil.



L'appareil s'immobilise en position de changement d'accessoire.

### Dérangement

Le mixeur ne démarre pas ou s'arrête pendant l'utilisation. Le moteur « bourdonne ». Les lames sont bloquées.

#### Solution

- Éteignez l'appareil et débranchez la fiche mâle de la prise de courant.
- Enlevez le mixeur et retirez l'obstacle.
- Remettez le mixeur en place.
- Allumez l'appareil.

### Remarque importante

Si vous n'arrivez pas à résoudre le dérangement, veuillez s.v.p. vous adresser à notre service après-vente.

## Exemples d'utilisation

Respectez les recommandations générales données dans les tableaux **L**, **M** et **N**.

Ne dépassez pas les quantités maximales.

### Pâte à biscuits

Recette de base



- 2 oeufs
- 2-3 cuillères à soupe d'eau très chaude
- 100 g de sucre
- 1 sachet de sucre vanillé
- 70 g de farine
- 70 g de fécule
- éventuellement de la levure chimique
- Battez les ingrédients (sauf la farine et la fécule) env. 4 à 6 minutes avec le fouet batteur à la vitesse 7, jusqu'à ce que vous obteniez une mousse ferme.
- Réglez l'interrupteur rotatif à la vitesse 1 et, en ½ à 1 minute environ, incorporez par cuillerées la farine et la fécule que vous aurez préalablement passées au tamis.

**Quantité maximale :** 2 fois la recette de base

### Pâte levée

Recette de base



- 3 à 4 oeufs
- 200 à 250 g de sucre
- 1 pincée de sel
- 1 sachet de sucre vanillé ou le zeste d'un demi-citron
- 200 à 250 g de beurre ou de margarine (à la température ambiante)
- 500 g de farine
- 1 sachet de levure chimique
- 125 ml de lait
- Mélangez tous les ingrédients avec le fouet mélangeur pendant env. ½ minute sur la position 1, puis env. 4 à 5 minutes sur la position 5.

**Quantité maximale :** 1¼ fois la recette de base

## Gâteau aux fruits secs

Recette de base

- 3 œufs
- 135 g de sucre
- 135 g de margarine
- 255 g de farine
- 10 g de levure chimique
- 150 g de raisins de Corinthe
- 150 g de mélange de fruits secs
- Mettez en place le fouet mixeur.
- Versez tous les ingrédients à l'exception des fruits secs.
- Travaillez pendant 30 secondes sur la position 1.
- Continuez ensuite pendant 3 à 5 minutes sur la position 5.
- Réglez sur la position 2.
- Ajoutez les fruits secs en l'espace de 30 à 60 secondes.

**Quantité maximale** : 2 x la recette de base



## Pâte à la levure de boulanger

Recette de base

- 500 g de farine
- 1 œuf
- 80 g de matière grasse (à la température ambiante)
- 80 g de sucre
- 200 à 250 ml de lait tiède
- 25 g de levure de boulanger fraîche ou 1 sachet de levure.
- Le zeste d'un demi-citron
- 1 pincée de sel
- Travaillez tous les ingrédients environ ½ minute à la vitesse 1, puis environ 3-6 minutes à la vitesse 3 avec le crochet pétrisseur.

**Quantité maximale** : 1¼ fois la recette de base



## Pâte Brisée

Recette de base

- 125 g de beurre (à la température ambiante)
- 100 à 125 g de sucre
- 1 œuf
- 1 pincée de sel
- un peu de zeste de citron ou du sucre vanillé
- 250 g de farine
- éventuellement de la levure chimique
- Travaillez tous les ingrédients pendant env. ½ minute sur la position 1, puis pendant env. 3 à 6 minutes sur la position 3 avec le fouet mixeur.

À partir de 250 g de farine :

- Pétrissez les ingrédients avec le crochet pétrisseur pendant env. ½ minute à la vitesse 1, puis env. 5 à 6 minutes à la vitesse 3.

**Quantité maximale** : 2 fois la recette de base



## Pâte à pâtes

Recette de base

- 300 g de farine
- 3 œufs
- 1 à 2 cuillères à soupe (10 à 20 g) d'eau froide, selon le besoin
- Travaillez tous les ingrédients pendant 3 à 5 minutes environ à la vitesse 3 jusqu'à obtention d'une pâte.

**Quantité maximale** : 1,5 fois la recette de base



## Pâte à pain

Recette de base

- 750 g de farine
- 2 sachet de levure
- 2 c. à café de sel
- 450-500 ml d'eau chaude
- Travaillez tous les ingrédients environ ½ minute au niveau 1, puis environ 6-7 minutes au niveau 3 avec le crochet pétrisseur.





## Mayonnaise

- 1 œuf
- 1 c. à café de moutarde
- ¼ l d'huile
- 1 c. à s. de jus de citron ou de vinaigre
- 1 pincée de sel
- 1 pincée de sucre



Les ingrédients doivent être à la température ambiante. La mayonnaise ne peut être préparée qu'avec des œufs entiers.

- Pendant quelques secondes, mélangez tous ces ingrédients (sauf l'huile) avec le mixeur réglé à la vitesse 3 ou 4.
- Réglez ensuite le mixeur à la vitesse 7, versez l'huile lentement par l'entonnoir puis travaillez le mélange jusqu'à ce que la mayonnaise soit bien ferme.

**La mayonnaise ne se conserve pas longtemps, consommez-la rapidement.**

---

## Accessoires en option

Accessoires en option Vous pouvez acheter les accessoires auprès de notre service après-vente, de revendeurs spécialisés ou sur Internet. Utilisez uniquement les accessoires d'origine, car ils sont parfaitement adaptés à votre appareil.

Les accessoires sont spécifiques à l'appareil. Lors de l'achat, indiquez toujours la désignation exacte de votre appareil (E-Nr.). Pour connaître les accessoires disponibles pour votre appareil, consultez notre catalogue, notre boutique en ligne ou le service après-vente.

[www.bosch-home.com](http://www.bosch-home.com)

---

## Mise au rebut



Éliminez l'emballage en respectant l'environnement. Cet appareil est marqué selon la directive européenne



2012/19/UE relative aux appareils électriques et électroniques usagés (waste electrical and electronic equipment – WEEE). La directive définit le cadre pour une reprise et une récupération des appareils usagés applicables dans les pays de la CE. S'informer auprès du revendeur sur la procédure actuelle de recyclage.

---

## Garantie

Les conditions de garantie applicables sont celles publiées par notre distributeur dans le pays où a été effectué l'achat. Le revendeur chez qui vous vous êtes procuré l'appareil fournira les modalités de garantie sur simple demande de votre part. En cas de recours en garantie, veuillez toujours vous munir de la preuve d'achat.

Sous réserve de modifications.

---

## Uso corretto

Questo apparecchio è pensato esclusivamente per l'utilizzo in abitazioni private e in ambito domestico. Utilizzare l'apparecchio solo per quantità e tempi di preparazione usuali nell'attività domestica. Questo apparecchio è idoneo per miscelare, impastare e montare alimenti. L'apparecchio non deve essere utilizzato per lavorare altri oggetti o sostanze. Altri impieghi sono possibili se si utilizzano ulteriori accessori autorizzati dal produttore. Usare l'apparecchio solo con gli accessori e i ricambi originali approvati. Non utilizzare mai le parti degli accessori con altri apparecchi. Usare l'apparecchio solo in ambienti interni a temperatura ambiente e ad un'altitudine massima di 2000 m s.l.m.

---

## Importanti avvertenze di sicurezza

Leggere attentamente le istruzioni per l'uso, osservarle e conservarle! Se l'apparecchio viene ceduto, allegare anche le presenti istruzioni. L'inosservanza delle istruzioni per l'uso corretto dell'apparecchio esclude la responsabilità del costruttore per i danni da essa derivanti. Questo apparecchio può essere usato da persone con ridotte facoltà psichiche, sensoriali o mentali o con conoscenze e/o esperienza insufficienti, purché siano sotto il controllo di persone adulte o siano state istruite sull'uso sicuro dell'apparecchio e abbiano compreso i pericoli connessi all'uso dello stesso. I bambini devono essere tenuti lontani dall'apparecchio e dal cavo di alimentazione e non devono utilizzare l'apparecchio. I bambini non devono giocare con l'apparecchio. La pulizia e la manutenzione a cura dell'utente non devono essere eseguite da bambini.

### **Pericolo di scossa elettrica e pericolo d'incendio!**

- Collegare e usare l'apparecchio solo rispettando i dati della targhetta d'identificazione. Usare l'apparecchio solo se il cavo di alimentazione e l'apparecchio stesso non presentano danni. Al fine di evitare pericoli, le riparazioni dell'apparecchio, come ad es. la sostituzione di un cavo di alimentazione danneggiato, devono essere eseguite solo dal nostro servizio assistenza clienti.
- Accendere e spegnere l'apparecchio solo con la manopola. Non collegare mai l'apparecchio a timer o a prese telecomandate. Sorvegliare sempre l'apparecchio durante il funzionamento!
- Non disporre l'apparecchio sopra oppure in prossimità di superfici molto calde, come per es. fornelli. Non mettere mai il cavo d'alimentazione a contatto con parti calde o tirarlo sopra spigoli vivi.

- Non immergere mai l'apparecchio base in acqua né lavarlo in lavastoviglie. Non pulire con il vapore. Non usare l'apparecchio con le mani bagnate.
- L'apparecchio va sempre scollegato dalla corrente elettrica dopo ogni utilizzo, se lasciato incustodito, prima del montaggio, dello smontaggio, della pulizia e in caso di guasti.

**⚠ Pericolo di lesioni!**

- Prima di sostituire accessori o parti aggiuntive che durante il funzionamento si muovono, l'apparecchio deve essere spento e staccato dalla corrente. Dopo avere spento l'apparecchio, l'ingranaggio continua brevemente a girare. Attendere l'arresto completo dell'ingranaggio.
- Non spostare il braccio oscillante quando l'apparecchio è in funzione.
- Mettere in funzione gli utensili soltanto con la ciotola inserita, il coperchio chiuso e i coperchi di sicurezza applicati! Per l'utilizzo degli accessori, montare la ciotola, il coperchio e i coperchi di sicurezza in base alle istruzioni!
- Durante il funzionamento non introdurre mai le mani nella ciotola o nel pozzetto di riempimento. Non introdurre oggetti (ad es. cucchiaini) nella ciotola o nel pozzetto di riempimento. Tenere lontano mani, capelli, abiti e altri utensili dalle parti in rotazione.
- Non utilizzare mai contemporaneamente utensili e accessori o 2 accessori. Per l'uso degli accessori osservare sia il libretto d'istruzioni accluso sia le presenti istruzioni per l'uso.
- Usare l'accessorio solo completamente montato. Non assemblare mai l'accessorio sull'apparecchio base. Utilizzare l'accessorio soltanto nell'apposita posizione di lavoro.
- Tenere le mani lontano dalle lame taglienti e dai bordi dei dischi sminuzzatori. Afferrare i dischi sminuzzatori solo sul bordo!
- Non toccare a mani nude le lame del frullatore.
- Non introdurre mai le mani nel frullatore collegato! Non azionare mai il frullatore senza il coperchio.
- Prestare cautela nel maneggiare lame affilate durante lo svuotamento del contenitore e durante la pulizia.

**⚠ Pericolo di ustioni!**

Durante la lavorazione di frullati molto caldi, dal imbuto nel coperchio esce vapore.

**⚠ Pericolo di soffocamento!**

Non lasciare che i bambini giochino con il materiale di imballaggio.

## **Attenzione!**

Si consiglia di non lasciare mai l'apparecchio acceso più a lungo di quanto è necessario per la lavorazione dell'alimento. Non fare girare a vuoto l'apparecchio.

## **Importante!**

Lavare sempre a fondo l'apparecchio dopo ogni utilizzo o dopo un lungo periodo di inattività (→ *"Pulizia e cura" ved. pagina 54*).

## **Spiegazione dei simboli sull'apparecchio o sugli accessori**



Seguire le indicazioni del libretto d'istruzioni.



Attenzione: Lame rotanti.



Attenzione: Utensili rotanti.

Non introdurre le mani nell'apertura di aggiunta ingredienti.

**Congratulazioni per l'acquisto di questo nuovo apparecchio di produzione Bosch. Trovate ulteriori informazioni sui nostri prodotti nel nostro sito Internet.**

## **Indice**

Uso corretto.....	46
Importanti avvertenze di sicurezza .....	46
Sistemi di sicurezza .....	48
Guida rapida.....	49
Posizioni di lavoro .....	49
Uso .....	50
Pulizia e cura.....	54
Conservazione .....	55
Rimedio in caso di guasti.....	55
Esempi d'impiego .....	55
Accessori speciali.....	57
Smaltimento .....	57
Garanzia.....	57

## **Sistemi di sicurezza**

### **Sicurezza d'accensione**

Vedi tabella "Posizioni di lavoro".

L'apparecchio può essere acceso nelle pos. **1** e **3** solo:

- se la ciotola (11) è stata inserita e ruotata fino allo scatto.

### **Blocco di riaccensione**

In caso d'interruzione dell'energia elettrica, l'apparecchio resta inserito, ma il motore dopo l'interruzione non si riavvia. Per la riaccensione ruotare la manopola su **0/off**, poi accendere.

### **Sicurezza di sovraccarico**

Se durante l'uso il motore si spegne automaticamente, si è attivata la protezione contro i sovraccarichi. Una causa possibile può essere la lavorazione contemporanea di quantità eccessive di alimenti.

**Per il comportamento in caso di attivazione di un sistema di sicurezza vedi "Rimedio in caso di guasto".**

L'apparecchio non ha bisogno di manutenzione.

## Guida rapida

Figura A:

### Apparecchio base

- 1 Pulsante di sblocco**
- 2 Braccio oscillante**  
Funzione "Easy Armlift" per favorire il movimento del braccio verso l'alto (vedi "Posizioni di lavoro").
- 3 Interruttore rotante**  
Dopo lo spegnimento (posizione **0/off**) l'apparecchio va automaticamente nella posizione ottimale per il cambio degli utensili.  
**0/off** = spento  
**M** = Funzionamento "pulse" alla massima velocità, mantenere la manopola per la durata desiderata.  
Grado **1-7**, velocità di lavoro:  
**1** = basso numero di giri – lento,  
**7** = alto numero di giri – veloce.
- 4 Spia di funzionamento**  
Si accende durante il funzionamento (manopola su **M** oppure su **1-7**). Lampeggia in caso di errori nell'uso dell'apparecchio, in caso di attivazione della sicurezza elettronica ed in caso di un difetto dell'apparecchio, vedi il capitolo "Rimedio in caso di guasti".
- 5 Coperchio di sicurezza ingranaggio**  
Per rimuovere il coperchio di sicurezza ingranaggio premere nella parte posteriore e sollevare.
- 6 Ingranaggio per**  
– **sminuzzatore continuo** e  
– **spremiagrumi** (Accessori speciali\*).  
Applicare il coperchio di sicurezza, se l'ingranaggio non viene utilizzato.
- 7 Ingranaggio per utensili**  
(frusta per mescolare, frusta per montare, gancio impastatore)  
e **tritacarne** (Accessori speciali\*)
- 8 Coperchio di sicurezza ingranaggio frullatore**
- 9 Motore per frullatore**  
(Accessori speciali\*)  
Applicare il coperchio di sicurezza, se l'ingranaggio del frullatore non viene utilizzato.
- 10 Avvolgicavo automatico**

### Ciotola con accessori

- 11 Ciotola impastatrice di acciaio inox**
- 12 Coperchio**

### Utensili

- 13 Frusta "Profi Flexi"**
- 14 Frusta per montare professionale**
- 15 Braccio impastatore con spatola**
- 16 Borsa portaccessori**  
Per conservare gli utensili ed i dischi sminuzzatori.

### Sminuzzatore continuo

- 17 Pestello**
- 18 Coperchio con bocca di carico**
- 19 Disco sminuzzatore**
  - a** Disco doppia funzione  
"Profi Supercut" – grosso / fine
  - b** Disco grattugia – fine/grossa
  - c** Disco a fori fini per grattugiare
  - d** Disco grattugia – grosso\*
  - e** Disco per verdure asiatiche\*

### 20 Portadisco

### 21 Carcassa con apertura di uscita

### Frullatore\*

### 22 Bicchiere frullatore

### 23 Coperchio

### 24 Imbuto

\* Se un accessorio non è compreso nella fornitura, può essere acquistato nel commercio e presso il servizio assistenza clienti.

## Posizioni di lavoro

Figura B:

### Attenzione!







Usare l'apparecchio solo se l'utensile / accessorio secondo la seguente tabella è applicato all'ingranaggio indicato nella posizione corretta ed è in posizione di lavoro. Il gancio oscillante deve essere arrestato in ogni posizione.

### Avvertenza

Il braccio oscillante è dotato della funzione "Easy Armlift", che favorisce suo sollevamento.

## Regolazione della posizione di lavoro:

- Premere il tasto di sblocco e muovere il braccio oscillante. Aiutare il movimento con una mano.
- Muovere il braccio oscillante fino all'arresto nella posizione desiderata.

Posizione	Ingranaggio	Utensili / accessori	Velocità di lavoro
1	7		1-7
			1-5
			1-3
2	7	*	–
3	6		3-7
			3-5
4	9		5-7
	7		5-7

\* Montare / smontare lo sbattitore, le fruste ed il gancio impastatore.

## Uso

### Pericolo di lesioni!

Inserire la spina di rete solo dopo che tutti i preparativi per il lavoro con l'apparecchio sono stati conclusi.

### Attenzione!

Usare l'apparecchio solo con l'utensile / accessorio in posizione di lavoro. Non fare funzionare l'apparecchio a vuoto. Non esporre apparecchio ed accessori a fonti di calore. Le parti non sono idonee per l'uso in forno a microonde.

- Al primo uso pulire accuratamente apparecchio ed accessori, vedi capitolo "Pulizia e cura".

## Preparazione

- Disporre l'apparecchio base su una superficie liscia e pulita.
- Estrarre il cavo con un solo movimento continuo fino alla lunghezza desiderata (max. 100 cm) e rilasciarlo lentamente; il cavo si arresta (**figura 9**).
- Ridurre la lunghezza di lavoro del cavo: tirare un poco il cavo e lasciarlo riavvolgere fino alla lunghezza desiderata. Tirare poi di nuovo un poco il cavo e rilasciarlo lentamente; il cavo si arresta.

### Attenzione!

Non torcere il cavo durante il riavvolgimento. Negli apparecchi con avvolgicavo automatico non introdurre il cavo con la mano. Se il cavo si blocca, estrarlo completamente e poi lasciarlo riavvolgere.

- Inserire la spina.

## Ciotola ed utensili

Osservare gli esempi d'impiego nella tabella. 

### Pericolo di lesioni da utensili in rotazione

Durante il funzionamento non introdurre mai le mani nella ciotola. Lavorare solo con il coperchio (12) applicato!

Sostituire l'utensile solo quando l'ingranaggio è fermo – dopo lo spegnimento l'ingranaggio gira ancora un poco per inerzia e si ferma nella posizione di sostituzione utensile. Muovere il braccio oscillante solo quando l'utensile si è fermato.

Coprire sempre gli ingranaggi non utilizzati con gli appositi coperchi di sicurezza.

**Attenzione!**

Usare la ciotola solo per il lavoro con questo apparecchio.

**Frusta “Profi Flexi” (13)**

per mescolare impasti, ad es. impasti per torte, torte alla frutta ecc. e per incorporare ingredienti quali uvetta e cioccolato in pezzi

**Frusta per montare professionale (14)**

per montare albumi d'uovo e panna (almeno il 30% di grassi) e per preparare la pasta biscotto

**Braccio impastatore (15)**

per lavorare impasti, ad es. pasta lievitata, pasta per il pane, impasto per la pizza, pasta, impasti per dolci e per incorporare nell'impasto ingredienti come i semi

**Avvertenza importante per l'impiego dello sbattitore (Figura 10):**

Per mescolare nel modo migliore gli ingredienti, lo sbattitore deve essere quasi a contatto con il fondo della ciotola impastatrice. In caso contrario adattare la regolazione in altezza come segue:

- Staccare la spina.
- Premere il pulsante di sblocco e portare il braccio oscillante nella posizione 2.
- Inserire lo sbattitore nell'ingranaggio fino all'arresto.
- Tenere ferma la frusta per montare e con la chiave fissa (8 mm) allentare il dado in senso orario.
- Regolare l'altezza ottimale mediante rotazione dello sbattitore:  
Ruotare in senso orario: sollevare.  
Ruotare in senso antiorario: abbassare
- Premere il pulsante di sblocco e portare il braccio oscillante nella posizione 1.
- Controllare l'altezza dello sbattitore, se necessario correggerla.
- Quando l'altezza è correttamente regolata, premere il pulsante di sblocco e portare il braccio oscillante nella posizione 2.



- Tenere ferma la frusta per montare e stringere il dado con la chiave fissa (8 mm) in senso antiorario.

**Lavoro con la ciotola e gli utensili Figura 11:**

- Premere il pulsante di sblocco e portare il braccio oscillante nella posizione 2.
- Applicare la ciotola impastatrice: sovrapporre la ciotola impastatrice inclinata verso avanti e poi abbassarla, ruotare in senso antiorario fino allo scatto.
- A seconda del compito di lavorazione, inserire fino all'arresto nell'ingranaggio la frusta, lo sbattitore o il gancio impastatore.

**Avvertenza:**

Per il gancio impastatore ruotare la spatola, finché il gancio impastatore non s'arresta (figura 11-4b).

- Introdurre nella ciotola gli ingredienti da lavorare.
- Premere il pulsante di sblocco e portare il braccio oscillante nella posizione 1.
- Applicare il coperchio.
- Ruotare la manopola sulla velocità desiderata.

**Aggiungere ingredienti**

- Spegnerne l'apparecchio con l'interruttore rotante.
- Aggiungere gli ingredienti attraverso l'apertura di aggiunta nel coperchio, oppure
- Rimuovere il coperchio.
- Premere il pulsante di sblocco e portare il braccio oscillante nella posizione 2.
- Introdurre gli ingredienti.

**Dopo il lavoro**

- Spegnerne l'apparecchio con l'interruttore rotante.
- Staccare la spina.
- Rimuovere il coperchio.
- Premere il pulsante di sblocco e portare il braccio oscillante nella posizione 2.
- Estrarre l'utensile dall'ingranaggio.
- Rimuovere la ciotola impastatrice.
- Pulire tutte le parti, vedi "Pulizia e cura".





## Sminuzzatore continuo

Osservare gli esempi d'impiego nella tabella. 

### Pericolo di lesioni!

Tenere le mani lontano dalle lame taglienti e dai bordi dei dischi sminuzzatori. Afferrare i dischi sminuzzatori solo sul bordo!  
Montare / smontare lo sminuzzatore continuo solo ad ingranaggio fermo e spina di alimentazione estratta.  
Non introdurre le mani nel pozzetto di carico.

### Attenzione!

Usare lo sminuzzatore continuo solo nello stato di montaggio completo. Non montare mai lo sminuzzatore continuo sull'apparecchio principale. Usare lo sminuzzatore continuo solo nella posizione di funzionamento mostrata.

### Protezione da sovraccarico

#### Figura :

Al fine di evitare maggiori danni all'apparecchio in caso di sovraccarico sullo sminuzzatore continuo, l'asse di azionamento dello sminuzzatore continuo è dotato di un intaglio (punto di rottura prestabilita). In questo punto l'asse di azionamento si spezza in caso di sovraccarico. Un nuovo portadisco con asse di azionamento può essere acquistato presso il servizio assistenza clienti.

### Disco doppia funzione

#### “Profi Supercut” – grosso / fine

per tagliare alimenti a fette spesse o sottili, ad es. frutta e verdura.

Identificazione:

- Grosso = fette spesse
- Fine = fette sottili

**Nota:** non idoneo per la lavorazione di formaggio duro, pane, panini o cioccolato.

**Consiglio:** tagliare le patate bollite solo a freddo.

### Disco grattugia – fine/grossa

per grattugiare finemente o grossolanamente ad es. frutta, verdura o formaggio, come Gouda o Edamer.

Identificazione:

- 2 = lato grosso
- 4 = lato fine

**Nota:** non idoneo per la lavorazione di noci o formaggio duro, ad es. parmigiano.

**Consiglio:** grattugiare il formaggio tenero con il lato grosso.

### Disco a fori fini per grattugiare

per grattugiare alimenti, ad es. noci o formaggio duro, per es. parmigiano.

**Nota:** non idoneo per la lavorazione di formaggio tenero e formaggio da taglio.

### Disco grattugia – grosso



per grattugiare patate crude, ad es. per frittelle di patate o canederli.

### Disco per verdure asiatiche

per tagliare alimenti a strisce sottili, ad es. frutta e verdura.

### Lavoro con lo sminuzzatore continuo

#### Figura :

- Premere il pulsante di sblocco e portare il braccio oscillante nella posizione 2. 
- Applicare la ciotola impastatrice: sovrapporre la ciotola impastatrice inclinata verso avanti e poi abbassarla, ruotare in senso antiorario fino allo scatto.
- Premere il pulsante di sblocco e portare il braccio oscillante nella posizione 3. 
- Rimuovere il coperchio di sicurezza dall'ingranaggio dello sminuzzatore continuo (figura -5a).
- Tenere il portadisco sull'estremità inferiore con le due punte rivolte verso l'alto.
- Deposare con precauzione il disco per affettare o il disco grattugia desiderato sulle punte del portadisco (figura -6a). Nel caso di dischi doppia funzione prestare attenzione che il lato desiderato sia rivolto in alto.
- Afferrare il portadisco sull'estremità superiore ed introdurlo nella carcassa (figura -6b).

- Applicare il coperchio (attenzione al riferimento) e ruotarlo in senso orario fino all'arresto.
- Applicare lo sminuzzatore continuo sull'ingranaggio, come si mostra nella **figura G-8**, e ruotarlo in senso orario fino all'arresto.
- Ruotare la manopola sulla velocità desiderata.
- Introdurre gli alimenti da lavorare nel pozzetto di carico e spingerli con il pestello.

### Attenzione!

Evitare un intasamento dell'alimento tagliato nell'apertura di uscita.

**Consiglio:** per risultati di taglio uniformi tagliare prodotti a gambo sottile riuniti in mazzetti.

**Avvertenza:** se nello sminuzzatore continuo dovessero restare attaccati alimenti da lavorare, spegnere il robot da cucina, estrarre la spina, attendere che l'ingranaggio sia fermo, rimuovere il coperchio dello sminuzzatore continuo e vuotare il pozzetto di carico.

### Dopo il lavoro

- Spegnere l'apparecchio con l'interruttore rotante.
- Ruotare lo sminuzzatore continuo in senso antiorario e rimuoverlo.
- Ruotare il coperchio in senso antiorario e rimuoverlo.
- Rimuovere il portadisco con il disco. A tal fine spingere da sotto l'asse di azionamento con il dito (**figura G1**).
- Pulire le parti.

### Frullatore

Osservare gli esempi d'impiego nella tabella. **N**

### **⚠ Pericolo di lesioni a causa di lame taglienti / ingranaggio in rotazione!**

Non introdurre mai le mani nel frullatore applicato! Rimuovere / applicare il coperchio solo quando il motore è fermo! Mettere in funzione il frullatore solo completamente assemblato e con il coperchio applicato. Non fare girare a vuoto il frullatore.

### **⚠ Pericolo di ustioni!**

Durante la lavorazione di frullati molto caldi, dal imbuto nel coperchio esce vapore.

### Lavorare con il frullatore

#### Figura **J**:

- Premere il pulsante di sblocco e portare il braccio oscillante nella posizione **4**. 
- Rimuovere il coperchio di sicurezza dell'ingranaggio frullatore.
- Applicare il bicchiere frullatore (riferimento sul manico allineato al riferimento dell'apparecchio base) e ruotarlo in senso antiorario fino all'arresto.
- Introdurre gli ingredienti.
  - Massima quantità di liquido = 1,25 litri;
  - massima quantità di liquidi che formano schiuma o liquidi molto caldi = 0,75 litro.
- Applicare il coperchio e ruotarlo in senso antiorario fino all'arresto nell'impugnatura del frullatore. Il coperchio deve innestarsi.
- Ruotare la manopola sulla velocità desiderata.

### Aggiungere ingredienti

#### Figura **J-8**:

- Spegnere l'apparecchio con l'interruttore rotante.
- Rimuovere il coperchio ed introdurre gli ingredienti oppure
  - togliere l'imbuto ed aggiungere un poco alla volta gli ingredienti solidi attraverso l'apertura di aggiunta
- oppure
  - introdurre gli ingredienti liquidi attraverso l'imbuto.

### Dopo il lavoro

- Spegnere l'apparecchio con l'interruttore rotante.
- Ruotare il frullatore in senso orario e rimuoverlo.

**Consiglio:** il frullatore deve essere lavato preferibilmente subito dopo l'uso.

### **⚠ Attenzione!**

Con alimenti non adatti l'apparecchio può danneggiarsi.

- Non lavorare alimenti caldi con una temperatura superiore a 70 °C nel bicchiere frullatore.
- Non lavorare ingredienti surgelati, tranne i cubetti di ghiaccio, se sono stati immersi in una quantità sufficiente di liquido.
- Non lavorare alimenti contenenti parti dure. Prima della lavorazione di frutta con semi o con nocciolo (mele, pesche ecc.) rimuovere i semi o i noccioli.

### **Note**

Limitazioni per la lavorazione:

- non sminuzzare alimenti quali mandorle, cipolle, prezzemolo e carne.
- Il frullatore non è idoneo per produrre mousse spalmabili come il burro di arachidi, burro di cocco o salsa di noci.
- Mescolare gli alimenti solidi utilizzando una quantità sufficiente di liquido.
- Prima di frullare, mescolare i cibi in polvere con una quantità di liquido sufficiente oppure farli sciogliere completamente. I cibi in polvere sono ad es. lo zucchero a velo, il cacao in polvere, semi di soia tostati, farina, integratori proteici.

---

## **Pulizia e cura**

Le parti degli accessori utilizzate vanno lavate accuratamente dopo ogni utilizzo.

→ Tabella 

### **Attenzione!**

Non utilizzare detergenti abrasivi. Possibili danni alle superfici.

### **Pulire l'apparecchio base**

#### **⚠ Rischio di scossa elettrica!**

Non immergere mai l'apparecchio base in acqua, né lavarlo sotto acqua corrente. Non usare pulitrici a getto di vapore.

- Staccare la spina.
- Pulire l'apparecchio base ed i coperchi di sicurezza ingranaggi con un panno umido. Se necessario utilizzare un poco di detersivo per stoviglie.

- Infine asciugare l'apparecchio.

### **Pulire la ciotola impastatrice e l'utensile**

Ciotola impastatrice ed utensili sono lavabili in lavastoviglie. Non incastrare le parti di plastica nella lavastoviglie, poiché questo durante il lavaggio potrebbe causare deformazioni permanenti!

### **Pulire lo sminuzzatore continuo**

#### **⚠ Pericolo di lesioni da lame taglienti!**

Tenere le mani lontano dalle lame taglienti e dai bordi dei dischi sminuzzatori. Per la pulizia usare una spazzola.

Tutte le parti dello sminuzzatore continuo sono lavabili in lavastoviglie.

**Consiglio:** per la rimozione della patina rossa dopo la lavorazione, per es. delle carote, mettere un poco di olio alimentare su un panno e con questo strofinare lo sminuzzatore continuo (non i dischi sminuzzatori). Lavare poi lo sminuzzatore continuo.

### **Pulire il frullatore**

#### **⚠ Pericolo di lesioni da lame taglienti!**

Non toccare a mani nude le lame del frullatore.

Il bicchiere frullatore, il coperchio e l'imbuto sono lavabili in lavastoviglie.

**Consiglio:** dopo la lavorazione di liquidi spesso è sufficiente lavare il frullatore senza separarlo dall'apparecchio.

A tal fine introdurre 700ml di acqua con una goccia di detersivo nel frullatore montato. Accendere il frullatore per ca. 1 minuto (velocità 7). Versare via l'acqua e sciacquare il frullatore con acqua pulita.

#### **Avvertenza importante**

Se necessario lavare la borsa portaccessori. Osservare le indicazioni per il trattamento nella borsa.

## Conservazione

### Pericolo lesioni!

Quando l'apparecchio non è in uso estrarre la spina di rete.

#### Figura

- Riporre gli utensili ed i dischi sminuzzatori nella borsa portaccessori.
- Conservare la borsa portaccessori nella ciotola.

## Rimedio in caso di guasti

### Pericolo lesioni!

Prima di riparare un guasto, estrarre la spina d'alimentazione.

**Avvertenza:** Un errore nell'uso dell'apparecchio, un'attivazione della sicurezza elettronica oppure un difetto dell'apparecchio viene visualizzato dall'intermittenza della spia di funzionamento.

### **Il gancio oscillante deve essere arrestato in ogni posizione.**

Provare prima a risolvere il problema insorto con l'aiuto delle istruzioni seguenti.

#### **Guasto**

L'apparecchio non si avvia.

#### **Rimedio**

- Controllare l'alimentazione elettrica.
- Controllare la spina di alimentazione.
- Controllare il braccio oscillante.  
Posizione corretta? Braccio in arresto?
- Ruotare il frullatore o la ciotola impastatrice fino all'arresto.
- Applicare il coperchio del frullatore e ruotarlo fino all'arresto.
- Applicare il coperchio di sicurezza ingranaggio sugli ingranaggi non utilizzati.
- È attivo il blocco di riaccensione. Disporre l'interruttore su **0/off** e poi indietro sul grado desiderato.

#### **Guasto**

L'apparecchio si spegne durante l'uso. La sicurezza di sovraccarico si è attivata. Sono stati lavorati troppi alimenti contemporaneamente.

#### **Rimedio**

- Spegnerne l'apparecchio.
- Ridurre la quantità di lavorazione.
- Non superare la massima quantità ammessa (vedi "Esempi d'impiego")!

#### **Guasto**

Ad ingranaggio in rotazione è stato azionato per errore il pulsante di sblocco. Il braccio oscillante si solleva. L'ingranaggio si disinserisce, ma non resta fermo nella posizione di cambio utensile.

#### **Rimedio**

- Ruotare la manopola su **0/off**.
- Portare il braccio nella posizione **1**.
- Accendere l'apparecchio (velocità 1).
- Spegnerne di nuovo l'apparecchio.



L'utensile resta fermo nella posizione di cambio utensile.

#### **Guasto**

Il frullatore comincia a non funzionare o si ferma durante l'uso, l'ingranaggio "ronza". La lama è bloccata.



#### **Rimedio**

- Spegnerne l'apparecchio ed estrarre la spina d'alimentazione.
- Rimuovere il frullatore e togliere l'ostacolo.
- Applicare di nuovo il frullatore.
- Accendere l'apparecchio.

#### **Avvertenza importante**

Se non fosse possibile eliminare il guasto, rivolgersi al servizio assistenza clienti.

## Esempi d'impiego

Seguire le raccomandazioni generali nelle tabelle ,  e .

Non superare le quantità massime ammesse.

## Pasta biscotto

Ricetta base

- 2 uova
- 2-3 cucchiaini acqua calda
- 100 g zucchero
- 1 bustina zucchero vanigliato
- 70 g farina
- 70 g fecola
- eventualmente lievito in polvere
- Montare gli ingredienti (tranne farina e fecola) con lo sbattitore per ca. 4-6 minuti alla velocità 7.
- Disporre l'interruttore rotante sul grado 1 e mescolare farina e fecola passate al setaccio, 1 cucchiaino per volta, in un tempo da ca. ½ a 1 minuto.

**Quantità massima:** 2 volte la ricetta base

## Pasta fluida miscelata

Ricetta base

- 3-4 uova
- 200-250 g zucchero
- 1 pizzico sale
- 1 bustina zucchero vanigliato o buccia di ½ limone
- 200-250 g di burro o margarina (a temperatura ambiente)
- 500 g farina
- 1 bustina lievito in polvere
- 125 ml latte
- Mescolare tutti gli ingredienti con la frusta per ca. ½ minuto alla velocità 1, poi ca. 4-5 minuti alla velocità 5.

**Quantità massima:** 1¼ volte la ricetta base

## Torta alla frutta

Ricetta base

- 3 uova
- 135 g di zucchero
- 135 g di margarina
- 255 g di farina
- 10 g di lievito in polvere
- 150 g di uvetta di Corinto
- 150 g di frutta secca mista
- Inserire la frusta per mescolare.
- Versare tutti gli ingredienti tranne la frutta secca.
- Frullare per 30 secondi alla velocità 1.



- Quindi lavorare per 3-5 minuti alla velocità 5.
- Portare alla velocità 2.
- Entro 30-60 secondi aggiungere la frutta secca.

**Quantità massima:** 2 volte la ricetta base

## Pasta frolla

Ricetta base

- 125 g burro (a temperatura ambiente)
- 100-125 g zucchero
- 1 uovo
- 1 pizzico sale
- un poco di buccia di limone o zucchero vanigliato
- 250 g farina
- eventualmente lievito in polvere
- Lavorare tutti gli ingredienti con la frusta per ca. ½ minuto alla velocità 1, poi ca. 3-6 minuti alla velocità 3.

A partire da 250 g di farina:

- Mescolare tutti gli ingredienti con i gancio impastatore per ca. ½ minuto alla velocità 1, poi ca. 5-6 minuti alla velocità 3.

**Quantità massima:** 2 volte la ricetta base

## Pasta con lievito per dolce

Ricetta base

- 500 g farina
- 1 uovo
- 80 g burro (a temperatura ambiente)
- 80 g zucchero
- 200-250 ml latte tiepido
- 25 g di lievito fresco o 1 pacchetto di lievito secco
- Buccia di ½ limone
- 1 pizzico sale
- Lavorare tutti gli ingredienti per ca. ½ minuto alla velocità 1, poi per ca. 3-6 minuti con il gancio impastatore alla velocità 3.

**Quantità massima:** 1¼ volte la ricetta base



## Pasta

Ricetta base

- 300 g farina
- 3 uova
- secondo necessità 1-2 cucchiaini (10-20 g) di acqua fredda
- Lavorare tutti gli ingredienti da 3 a 5 minuti circa alla velocità 3 in una pasta.

**Quantità massima:** 1,5 volte la ricetta base



## Pasta per pane

Ricetta base

- 750 g farina
- 2 confezioni lievito secco
- 2 cucchiaini sale
- 450-500 ml acqua calda
- Lavorare tutti gli ingredienti per ca. ½ minuto alla velocità 1, poi per ca. 6-7 minuti con il gancio impastatore alla velocità 3.



## Maionese

- 1 uovo
- 1 cucchiaino di senape
- ¼ l di olio
- 1 cucchiaino di succo di limone o aceto
- 1 pizzico di sale
- 1 pizzico di zucchero



Gli ingredienti devono essere a temperatura ambiente. La maionese può essere preparata soltanto con uova intere.

- Mescolare gli ingredienti (tranne l'olio) nel frullatore per qualche secondo alla velocità 3 oppure 4.
- Commutare il frullatore alla velocità 7 e versare lentamente l'olio attraverso il bicchierino dosatore e continuare mescolare fino ad emulsionare la maionese.

**Consumare la maionese subito. Non conservarla.**

## Accessori speciali

Gli accessori speciali possono essere acquistati presso il servizio clienti, i rivenditori specializzati o su Internet. Utilizzare solo gli accessori originali, i quali sono stati progettati appositamente per l'apparecchio. Gli accessori sono specifici dell'apparecchio. Al momento dell'acquisto indicare sempre il codice prodotto preciso (E-Nr.) dell'apparecchio.

Per conoscere gli accessori disponibili per il proprio apparecchio consultare il catalogo, il punto vendita online o il servizio clienti.

[www.bosch-home.com](http://www.bosch-home.com)

## Smaltimento



Si prega di smaltire le confezioni nel rispetto dell'ambiente. Questo apparecchio dispone di contrassegno ai sensi della direttiva europea 2012/19/UE in materia di apparecchi elettrici ed elettronici (waste electrical and electronic equipment – WEEE). Questa direttiva definisce le norme per la raccolta e il riciclaggio degli apparecchi dismessi valide su tutto il territorio dell'Unione Europea. Informarsi presso il rivenditore specializzato sulle attuali disposizioni per la rottamazione.

## Garanzia

Per questo apparecchio sono valide le condizioni di garanzia pubblicate dal nostro rappresentante nel paese di vendita. Il rivenditore, presso il quale è stato acquistato l'apparecchio, è sempre ben disposto a fornire a richiesta informazioni a proposito. Per l'esercizio del diritto di garanzia è comunque necessario presentare il documento di acquisto.

Con riserva di modifica.

## Bestemming van het apparaat

Dit apparaat is alleen bestemd voor huishoudelijk gebruik en de huiselijke omgeving. Gebruik het apparaat uitsluitend voor verwerkingshoeveelheden en -tijden die gebruikelijk zijn in het huishouden.

Het apparaat is geschikt voor het mixen, kneden en kloppen van levensmiddelen. Het apparaat mag niet worden gebruikt om andere substanties of voorwerpen te verwerken. Bij gebruik van door de fabrikant goedgekeurde andere accessoires zijn aanvullende toepassingen mogelijk. Het apparaat uitsluitend met goedgekeurde originele onderdelen en accessoires gebruiken. De toebehoren nooit voor andere apparaten gebruiken.

Gebruik het apparaat alleen binnenshuis bij kamertemperatuur en tot 2000 m boven de zeespiegel.

---

## Belangrijke veiligheidsinstructies

Lees de gebruiksaanwijzing zorgvuldig door, houd u eraan en bewaar hem goed! Als u dit apparaat aan iemand anders geeft, lever dan ook deze gebruiksaanwijzing mee. Bij niet-naleving van de aanwijzingen voor het juiste gebruik van het apparaat is de fabrikant niet aansprakelijk voor daaruit resulterende schade.

Dit apparaat mag door personen met verminderde lichamelijke, zintuiglijke of geestelijke vermogens of gebrek aan ervaring en/of kennis worden gebruikt indien dit onder toezicht gebeurt of indien zij over het veilige gebruik van het apparaat zijn geïnstrueerd en de hieruit voortvloeiende gevaren hebben begrepen. Kinderen moeten van het apparaat en aansluitsnoer worden weggehouden en mogen het apparaat niet bedienen. Kinderen mogen niet met het apparaat spelen. Reiniging en gebruikersonderhoud mogen niet door kinderen worden uitgevoerd.

### **Gevaar voor elektrische schokken en brand!**

- Het apparaat uitsluitend aansluiten en gebruiken volgens de gegevens op het typeplaatje. Alleen gebruiken wanneer het aansluitsnoer en het apparaat niet beschadigd zijn. Om gevaren te vermijden, mogen reparaties aan het apparaat, zoals het vervangen van een beschadigd aansluitsnoer, uitsluitend worden uitgevoerd door onze klantenservice.
- Het apparaat uitsluitend in- en uitschakelen met de draaischakelaar.
- Het apparaat nooit aansluiten op een tijdschakelaar of op een op afstand bedienbaar stopcontact. Tijdens het gebruik altijd toezicht houden op het apparaat!



- Het apparaat niet neerzetten op of in de buurt van hete oppervlakken, zoals fornuisplaten. Het netsnoer niet met hete delen in aanraking brengen of over scherpe randen trekken.
- Het basisapparaat niet in water dompelen en niet in de vaatwasser doen. Gebruik geen stoomreiniger. Het apparaat niet met vochtige handen gebruiken.
- Het apparaat moet na ieder gebruik, als er geen toezicht aanwezig is, voor de montage, demontage of reiniging en bij storingen altijd van het net worden gescheiden.

### **Gevaar voor letsel!**

- Voordat u toebehoren of hulpstukken vervangt die bewegen tijdens het gebruik, moet het apparaat worden uitgeschakeld en worden losgemaakt van het stroomnet. Na het uitschakelen loopt de aandrijving nog even na. Wacht tot de aandrijving geheel stilstaat.
- Verstel de draaiarm niet wanneer het apparaat ingeschakeld is.
- Hulpstukken alleen gebruiken als de kom is geplaatst, het deksel is aangebracht en het aandrijvingsbeschermdksel is geplaatst! Bij gebruik van toebehoren de kom, het deksel en het aandrijvingsbeschermdksel volgens de gebruiksaanwijzing aanbrengen!
- Tijdens het gebruik nooit met de handen in de kom of in de vulopening grijpen. Geen voorwerpen (bijv. kooklepel) in de kom of de vulopening steken. Handen, haren, kleding en andere voorwerpen op een afstand houden van roterende delen.
- Hulpstukken nooit gelijktijdig met een of 2 toebehoren gebruiken. Neem bij gebruik van toebehoren zowel deze als ook de bijgevoegde gebruiksaanwijzingen in acht.
- De toebehoren alleen in compleet samengebouwde toestand gebruiken. Toebehoren nooit samenbouwen terwijl het op het basisapparaat is aangebracht. Toebehoren alleen gebruiken in de hiervoor bestemde werkstand.
- Niet in de scherpe messen en randen van de fijnmaakschijven grijpen. Fijnmaakschijven alleen aan de rand vastpakken!
- Mixermes niet met blote handen reinigen.
- Grijp nooit in de aangebrachte mixer! Gebruik de mixer nooit als het deksel niet is aangebracht.
- Voorzichtig bij de omgang met de scherpe messen, bij het legen van het reservoir en bij het reinigen.

### **Gevaar voor brandwonden!**

Bij verwerking van hete mixvloeistoffen komt er stoom uit de trechter in het deksel.

### **Verstikkingsgevaar!**

Laat kinderen niet met verpakkingsmateriaal spelen.

### **Attentie!**

Wij adviseren u het apparaat niet langer ingeschakeld te laten dan nodig is voor het verwerken van het levensmiddel. Niet onbelast laten lopen.

### **Belangrijk!**

Na elk gebruik of als u het apparaat langere tijd niet hebt gebruikt, dient u het altijd grondig te reinigen (→ “Reiniging en onderhoud” zie pagina 66).

### **Toelichting bij de symbolen op het apparaat en het toebehoren**



Aanwijzingen in de gebruiksaanwijzing opvolgen.



Voorzichtig! Draaiende messen.



Voorzichtig! Draaiende hulpstukken.  
Niet in de vulopening grijpen.

**Hartelijk gefeliciteerd met de aankoop van uw nieuwe Bosch-apparaat.**

**Meer informatie over onze producten vindt u op onze internetsite.**

---

## Inhoud

Bestemming van het apparaat.....	58
Belangrijke veiligheidsinstructies .....	58
Veiligheidssystemen .....	60
In één oogopslag .....	61
Bedrijfspositie .....	61
Bedienen .....	62
Reiniging en onderhoud.....	66
Opbergen .....	66
Hulp bij storingen .....	67
Toepassingsvoorbeelden .....	67
Speciale accessoires .....	69
Afval .....	69
Garantie.....	69

---

## Veiligheidssystemen

### Inschakelbeveiliging

Zie tabel “Bedrijfsposities”

Het apparaat kan in pos. **1** en **3** alleen worden ingeschakeld:

- wanneer de kom (11) is aangebracht en door hem te draaien is vastgeklikt.

### Beveiliging tegen opnieuw inschakelen

Bij een stroomstoring blijft het apparaat ingeschakeld, maar na de stroomstoring gaat de motor niet opnieuw lopen. Opnieuw inschakelen: draaischakelaar op **0/off** draaien, dan inschakelen.

### Overbelastingsbeveiliging

Als de motor zichzelf tijdens het gebruik uitschakelt, is de overbelastingsbeveiliging geactiveerd. Een mogelijke oorzaak is het verwerken van een te grote hoeveelheid levensmiddelen tegelijk.

**Wat u moet doen indien een veiligheidssysteem wordt geactiveerd, zie “Hulp bij storingen”.**

Het apparaat heeft geen verzorging.

## In één oogopslag

Afb.

### Basisapparaat

#### 1 Ontgrendelknop

#### 2 Draaiarm

“Easy armlift”-functie ter ondersteuning van de omhoogbeweging van de arm (zie “Werkstanden”).

#### 3 Draaischakelaar

Na uitschakeling (stand **0/off**) wordt het apparaat automatisch op de optimale stand voor het verwisselen van de hulpstukken gezet.

**0/off** = stop

**M** = Momentschakeling met hoogste toerental, schakelaar gedurende de gewenste mixduur vasthouden.

Stand **1-7**, draaisnelheid:

**1** = laag toerental – langzaam,

**7** = hoog toerental – snel.

#### 4 Functie-indicatie

Brandt tijdens het gebruik (draaischakelaar op **M** of **1-7**). Knippert bij een bedieningsfout van het apparaat, bij activering van de elektronische zekering en bij een apparaatdefect, zie het hoofdstuk “Hulp bij storingen”.

#### 5 Aandrijvingsbeschermdoeksel

Om het aandrijvingsbeschermdoeksel te verwijderen op het achterste gedeelte drukken en het deksel verwijderen.

#### 6 Aandrijving voor

– **doorloopsnijder** en

– **citruspers** (extra toebehoren\*).

Het aandrijvings-beschermdoeksel aanbrengen als de aandrijving niet wordt gebruikt.

#### 7 Aandrijving voor hulpstukken

(roergarde, klopgarde, kneedhaak) en **vleesmolen** (extra toebehoren \*)

#### 8 Aandrijvingsbeschermdoeksel mixer

#### 9 Aandrijving voor mixer (extra toebehoren\*)

Het mixeraandrijvingsbeschermdoeksel aanbrengen als de aandrijving niet wordt gebruikt.

#### 10 Automatische snoeropwikkeling

#### Mengkom met toebehoren

#### 11 Roestvrijstalen kom

#### 12 Deksel

#### Hulpstukken

#### 13 Roergarde „Profi Flexi”

#### 14 Professionele garde

#### 15 Kneedhaak met deegvanger

#### 16 Opbergzak voor toebehoren

Voor het opbergen van de hulpstukken en de fijnmaakschijven.

#### Doorloopsnijder

#### 17 Stopper

#### 18 Deksel met vulschacht

#### 19 Fijnmaakschijven

a Draaischijf „Profi Supercut” – dik/dun

b Raspschijf – grof/fijn

c Maalschijf – fijn

d Maalschijf – grof\*

e Schijf voor Aziatische groenten\*

#### 20 Schijfhouder

#### 21 Behuizing met uitlaat-opening

#### Mixer\*

#### 22 Mixkom

#### 23 Deksel

#### 24 Trechter

\* Indien een van de toebehoren niet is meegeleverd, kan het in de speciaalzaak of bij de klantenservice worden aangeschaft.

## Bedrijfspositie

Afb.

### Attentie!

















Het apparaat alleen gebruiken wanneer het hulpstuk/toebehoren volgens deze tabel is aangebracht op de juiste aandrijving en in de juiste positie, en op de bedrijfsstand staat. De draaiarm moet in elke bedrijfspositie zijn vastgeklikt.

### N.B.

De draaiarm beschikt over een “easy armlift”-functie, die de omhoogbeweging van de draaiarm ondersteunt.

### Instellen van de bedrijfspositie:

- Ontgrendelknop indrukken en de draaiarm draaien. De beweging met een hand ondersteunen.
- De draaiarm op de gewenste positie zetten en laten vastklikken.

Positie	Aandrijving	Hulpstuk/ toebe- horen	Werksnel- heid
1		7 	 1-7
			 1-5
			 1-3
2		7 	*
3		6 	 3-7
			 3-5
4		9 	 5-7
		7 	 5-7

\* Aanbrengen/verwijderen van de (roer) garde en de kneedhaak.

## Bedienen

### Gevaar voor letsel!

De stekker pas in het stopcontact steken wanneer alle voorbereidingen voor het werken met het apparaat zijn uitgevoerd.

### Attentie!

Het apparaat alleen met het toebehoren / hulpstuk in de bedrijfsstand gebruiken. Het apparaat niet zonder ingrediënten gebruiken. Apparaat en toebehoren niet blootstellen aan warmtebronnen. De onderdelen zijn niet geschikt voor gebruik in een magnetron.

- Het apparaat en het toebehoren grondig reinigen voordat u deze voor het eerst gebruikt, zie "Reiniging en onderhoud".

## Voorbereiden

- Het basisapparaat op een vlakke en schone ondergrond zetten.
- Het snoer in één keer tot de gewenste lengte uittrekken (max. 100 cm) en langzaam loslaten; het snoer is gearrêteerd (Afb. ).
- Het snoer inkorten: Kort aan het snoer trekken en tot de gewenste lengte laten opwickelen. Dan opnieuw kort aan het snoer trekken en langzaam loslaten; het snoer is gearrêteerd.

### Attentie!

Het snoer niet draaien bij het opwickelen. Bij apparaten met een automatische snoeropwikkeling het snoer niet met de hand inschuiven. Wanneer het snoer klemzit: het snoer geheel afwickelen en dan laten opwickelen.

- Stekker in wandcontactdoos doen.

## Kom en hulpstukken

Neem de toepassingsvoorbeelden in de tabel in acht. 

### Verwondingsgevaar door roterende hulpstukken!

Tijdens het gebruik nooit in de mengkom grijpen. Altijd werken met aangebracht deksel (12)!

Hulpstukken alleen vervangen bij stilstaande aandrijving – na het uitschakelen loopt de aandrijving nog even na en blijft dan staan op de hulpstukwisselpositie. De draaiarm pas bewegen wanneer het hulpstuk stilstaat. Niet-gebruikte aandrijvingen altijd afdekken met aandrijvingsbeschermdeksels.

### Attentie!

Kom alleen gebruiken voor werkzaamheden met dit apparaat.

### Roergarde „Profi Flexi” (13)

voor het roeren van deeg, bijv. taart-deeg, fruittaart enz. en voor het mengen van ingrediënten, zoals rozijnen en stukjes chocolade



**Professionele garde (14)**

voor het kloppen van eiwit en slagroom (minstens 30 % vetgehalte) en voor het mengen van biscuitdeeg

**Kneedhaak (15)**

voor het kneden van dag, bijv. gistdeeg, brooddeeg, pastadeeg, gebakdeeg en voor het mengen van ingrediënten zoals zaden in het deeg

**Belangrijke aanwijzing over het gebruik van de klopgarde (Afb. D):**

Om de ingrediënten optimaal te mengen, dient de klopgarde de bodem van de kom bijna te raken. Als dit niet het geval is, past u de hoogte-instelling van de klopgarde als volgt aan:

- Stekker uit het stopcontact halen.
- Ontgrendelknop indrukken en de draaiarm op positie **2** zetten.
- Klopgarde in de aandrijving steken tot deze vastklikt.
- Garde vasthouden en de moer m.b.v. een muilsleutel (SW 8) met de klok mee losdraaien.
- De optimale hoogte van de klopgarde instellen door de garde te draaien: met de klok mee draaien: optillen. tegen de klok in draaien: neerlaten
- Ontgrendelknop indrukken en de draaiarm op positie **1** zetten.
- De hoogte van de klopgarde testen en indien nodig corrigeren.
- Wanneer de hoogte goed is ingesteld, op de ontgrendelknop drukken en de draaiarm op positie **2** zetten.
- Garde vasthouden en de moer m.b.v. een steeksleutel (SW 8) tegen de klok in vastdraaien.

**Werken met de kom en de hulpstukken Afb. E:**

- Ontgrendelknop indrukken en de draaiarm op positie **2** zetten.
- Kom aanbrengen: de kom schuin naar voren houden en aanbrengen, tegen de klok in draaien tot hij vastklikt.



- Afhankelijk van de uit te voeren taak de roergarde, slaggarde of kneedhaak in de aandrijving steken tot deze vastklikt.

**Opmerking:**

Bij de kneedhaak de deegvanger draaien tot de kneedhaak kan worden vastgeklikt (Afb. E-4b).

- De ingrediënten in de kom doen.
- Ontgrendelknop indrukken en de draaiarm op positie **1** zetten.
- Deksel aanbrengen.
- Draaischakelaar op de gewenste stand zetten.

**Ingrediënten toevoegen**

- Apparaat uitschakelen met de draaischakelaar.
- ingrediënten toevoegen via de vulopening in het deksel.
- of
- Deksel verwijderen.
- Ontgrendelknop indrukken en de draaiarm op positie **2** zetten.
- De ingrediënten toevoegen.

**Na gebruik**

- Apparaat uitschakelen met de draaischakelaar.
- Stekker uit wandcontactdoos nemen.
- Deksel verwijderen.
- Ontgrendelknop indrukken en de draaiarm op positie **2** zetten.
- Hulpstuk uit de aandrijving trekken.
- Kom verwijderen.
- Alle onderdelen reinigen, zie "Reiniging en onderhoud".

**Doorloopsnijder**

Neem de toepassingsvoorbeelden in de tabel in acht. **M**

**⚠ Gevaar voor letsel**

Niet in de scherpe messen en randen van de fijnmaakschijven grijpen. Fijnmaakschijven alleen aan de rand vastpakken!

Doorloopsnijder alleen aanbrengen / verwijderen wanneer de aandrijving stilstaat en de stekker uit het stopcontact is getrokken. Niet in de vulschacht grijpen.

### Attentie!

Doorloopsnijder alleen in compleet samengebouwde toestand gebruiken. Doorloopsnijder nooit samenbouwen terwijl het op het basisapparaat is aangebracht. Doorloopsnijder alleen gebruiken in de afgebeelde bedrijfsstand.

### Beveiliging tegen overbelasting

#### Afb.

Om bij overbelasting van de doorloopsnijder grotere schade aan uw apparaat te voorkomen, is de aandrijfas van de doorloopsnijder voorzien van een inkerving (breekpunt). Bij overbelasting breekt de aandrijfas op dit punt. Een nieuwe schijfhouder met aandrijfas is verkrijgbaar bij de klantenservice.

#### Draaischijf „Profi Supercut” – dik/dun



voor het snijden van levensmiddelen in dikke of dunne plakken, bijv. fruit en groente.

Aanduiding:

- Grof = dikke plakken
- Fijn = dunne plakken

**Aanwijzing:** niet geschikt voor de verwerking van harde kaas, brood, broodjes of chocolade.

**Tip:** snij gekookte aardappelen pas nadat ze zijn afgekoeld.

#### Raspschijf – grof/fijn



voor het raspen van levensmiddelen in grove of fijne stukken, bijv. fruit, groente of kaas, zoals Goudse of Edammer kaas.

Aanduiding:

- 2 = grove zijde
- 4 = fijne zijde

**Aanwijzing:** niet geschikt voor de verwerking van noten of harde kaas, bijv. Parmezaanse kaas.

**Tip:** rasp zachte kaas met de grove zijde.

#### Maalschijf – fijn



voor het raspen van levensmiddelen fijn, bijv. noten of harde kaas, zoals Parmezaanse kaas.

**Aanwijzing:** niet geschikt voor de verwerking van zachte kaas en snijdbare kaas.

#### Maalschijf grof



voor het raspen van rauwe aardappels, bijv. voor aardappelkoekjes of knoedels.

#### Schijf voor Aziatische groenten



voor het snijden van levensmiddelen in fijne reepjes, bijv. fruit en groente.

#### Werken met de doorloopsnijder

##### Afb.

- Ontgrendelknop indrukken en de draaiarm op positie **2** zetten. 
  - Kom aanbrengen: De kom schuin naar voren houden en aanbrengen, tegen de klok in draaien tot hij vastklikt.
  - Ontgrendelknop indrukken en de draaiarm op positie **3** zetten. 
  - Aandrijvingsbeschermdoeksel verwijderen van de aandrijving van de doorloopsnijder (**Afb. -5a**).
  - De schijfhouder onderaan vasthouden, daarbij moeten de twee punten naar boven wijzen.
  - De gewenste snij- of raspschijf voorzichtig op de punten van de schijfhouder leggen (**Afb. -6a**).
- Bij draaischijven erop letten dat de gewenste zijde naar boven wijst.
- Schijfhouder bovenaan vastpakken en in de behuizing aanbrengen (**Afb. -6b**).
  - Deksel aanbrengen (markering in acht nemen) en tot aan de aanslag met de klok mee draaien.
  - Doorloopsnijder volgens **afb. -8** op de aandrijving plaatsen en met de klok mee tot aan de aanslag draaien.
  - Draaischakelaar op de aanbevolen stand zetten:
  - De te verwerken levensmiddelen in de vulschacht doen en aandrukken met de stopper.

#### Attentie!

Zorgen dat het gesneden product zich niet ophoopt in de uitloop-opening.

**Tip:** Voor een gelijkmatig snijresultaat kunt u dun snijgoed het best gebundeld verwerken.

**Opmerking:** Als er levensmiddelen vast komen te zitten in de doorloopsnijder, dient u de keukenmachine uit te schakelen en de stekker uit het stopcontact te trekken. Dan wacht u tot de aandrijving stilstaat, neemt u het deksel van de doorloopsnijder en maakt u de vulschacht leeg.

### Na gebruik

- Apparaat uitschakelen met de draaischakelaar.
- Doorloopsnijder tegen de klok in draaien en verwijderen.
- Deksel tegen de klok in draaien en verwijderen.
- Schijfhouder met schijf verwijderen. Daartoe met de vinger van onderaf tegen de aandrijfas drukken (**Afb. 11**).
- Onderdelen reinigen.

### Mixer

Neem de toepassingsvoorbeelden in de tabel in acht. **12**

#### **⚠ Verwondingsgevaar door scherpe messen / roterende aandrijving!**

Niet in de aangebrachte mixer grijpen! De mixer alleen verwijderen of aanbrengen wanneer de aandrijving stilstaat! De mixer uitsluitend in samengebouwde toestand en met aangebracht deksel gebruiken. Mixer niet zonder vulling laten lopen.

#### **⚠ Gevaar voor brandwonden!**

Bij verwerking van hete mixvloeistoffen komt er stoom uit de trechter in het deksel.

### Werken met de mixer

#### **Afb. 13:**

- De ontgrendelknop indrukken en de draaiarm op bedrijfsstand **4** zetten. 
- Het beschermdeksel van de mixeraandrijving verwijderen.
- Mixkom aanbrengen (markering op de handgreep tegen de markering op het basisapparaat) en tegen de klok in draaien tot aan de aanslag.
- De ingrediënten toevoegen.  
Maximumhoeveelheid vloeistof = 1,25 liter;  
maximumhoeveelheid schuimende of hete vloeistof = 0,75 liter.

- Deksel aanbrengen en tegen de klok in tot aan de aanslag in de mixerhandgreep draaien. Het deksel moet vastgeklekt zijn.
- Draaischakelaar op de gewenste stand zetten.

### Ingrediënten toevoegen

#### **Afb. 14-8:**

- Apparaat uitschakelen met de draaischakelaar.
- Deksel verwijderen en de ingrediënten toevoegen  
of
- trechter verwijderen en vaste ingrediënten beetje bij beetje toevoegen via de vulopening  
of
- vloeibare ingrediënten toevoegen via de trechter.

### Na gebruik

- Apparaat uitschakelen met de draaischakelaar.
- Mixer met de klok mee draaien en verwijderen.

**Tip:** U kunt de mixer het best direct na gebruik reinigen.

#### **⚠ Attentie!**

Door ongeschikte levensmiddelen kan het apparaat beschadigd raken.

- Geen hete levensmiddelen heter dan 70 °C in de mengbeker verwerken.
- Geen diepvriesproducten verwerken, met uitzondering van ijsblokjes als die in een voldoende grote hoeveelheid vloeistof werden gedaan.
- Geen levensmiddelen verwijderen die harde bestanddelen bevatten. Vóór de verwerking van pit- en steenvruchten (appels, perziken enz.) moeten de pitten/stenen worden verwijderd.



## Aanwijzingen

Beperkingen voor de verwerking:

- Geen ingrediënten zoals amandelen, uien, peterselie of vlees verkleinen.
- De menger kan geen smeerbeleg zoals pindakaas, cocosnootboter of notenpasta maken.
- Vaste levensmiddelen met voldoende vloeistof mengen.
- Poedervormige levensmiddelen vóór het mixen met voldoende vloeistof mengen of volledig in vloeistof oplossen. Poedervormige levensmiddelen zijn bijv. poedersuiker, cacao poeder, geroosterde sojabonen, meel, eiwitpoeder.

---

## Reiniging en onderhoud

Het gebruikte toebehoren moet na elk gebruik grondig worden gereinigd.

→ tabel 

### Attentie!

Geen schurende reinigingsmiddelen gebruiken. De oppervlakken kunnen beschadigd raken.

## Basisapparaat reinigen

### Gevaar voor elektrische schokken!

Het basisapparaat nooit in water dompelen of onder stromend water houden. Geen stoomreiniger gebruiken.

- Stekker uit wandcontactdoos nemen.
- Basisapparaat en aandrijvingsbeschermdoek afvegen met een vochtige doek. Indien nodig een beetje afwasmiddel gebruiken.
- Daarna het apparaat afdrogen.

## Kom en hulpstukken reinigen

De kom en de hulpstukken kunnen in de afwasautomaat worden gereinigd. Kunststof onderdelen niet vastklemmen in de afwasautomaat, omdat ze dan onherstelbaar vervormd kunnen raken!

## Doorloopsnijder reinigen

### Verwondingsgevaar door scherpe messen!

Niet in de scherpe messen en randen van de fijnmaakschijven grijpen. Voor het reinigen een borstel gebruiken.

Alle onderdelen van de doorloopsnijder kunnen in de afwasautomaat worden gereinigd.

**Tip:** Om na het verwerken van bijv. wortels het rode laagje te verwijderen, kunt u een beetje slaolie op een doek doen en daarmee de doorloopsnijder (niet de fijnmaakschijven) schoonwrijven. Daarna de doorloopsnijder afwassen.

## Mixer reinigen

### Verwondingsgevaar door scherpe messen!

Mixermes niet met blote handen reinigen.

De mixbeker, het deksel en de trechter kunnen in de afwasautomaat worden gereinigd.

**Tip:** Na verwerking van vloeistoffen is het meestal voldoende om de mixer te reinigen zonder deze van het apparaat te nemen. Hiervoor doet u 700 ml water met een druppel afwasmiddel in de gemonteerde mixer. Gedurende ca. 1 minuut de mixer inschakelen (stand 7). Afwassop weggieten en de mixer uitspoelen met schoon water.

### Belangrijke aanwijzing

Zo nodig de opbergzak voor toebehoren reinigen. De aanwijzingen in de opbergzak in acht nemen.

---

## Opbergen

### Gevaar voor letsel!

De stekker uit het stopcontact trekken wanneer het apparaat niet wordt gebruikt.

**Afb. **

- Hulpstukken en fijnmaakschijven opbergen in de opbergzak.
- Opbergzak in de kom bewaren.

## Hulp bij storingen

### **Gevaar voor letsel!**

Trek de stekker uit het stopcontact voordat u een storing verhelpt.

**Opmerking:** Een bedieningsfout van het apparaat, een activering van de elektronische zekeringen en een apparaatdefect wordt aangegeven door een knipperende inbedrijf-indicatie.

### **De draaiarm moet in elke bedrijfspositie zijn vastgeklikt.**

Probeer eerst het probleem te verhelpen aan de hand van de volgende aanwijzingen.

#### **Storing**

Het apparaat start niet.

#### **Oplossing**

- Stroomvoorziening controleren.
- Netstekker controleren.
- Draaiarm controleren. Juiste positie? Vastgeklikt?
- Mixer / kom tot aan de aanslag vastdraaien.
- Mixerdeksel aanbrengen en tot aan de aanslag vastdraaien.
- Beschermdeksels aanbrengen op nietgebruikte aandrijvingen.
- De beveiliging tegen herinschakeling is actief. Apparaat op **0/off** zetten en dan opnieuw op de gewenste stand zetten.

#### **Storing**

Het apparaat schakelt uit tijdens het gebruik. De overbelastingsbeveiliging is geactiveerd. Er werden teveel levensmiddelen tegelijk verwerkt.

#### **Oplossing**

- Apparaat uitschakelen.
- Kleinere hoeveelheid verwerken.
- Toegestane hoeveelheden (zie "Toepassingsvoorbeelden") niet overschrijden!

#### **Storing**

De ontgrendelknop is per ongeluk ingedrukt terwijl de aandrijving liep. De draaiarm beweegt naar boven. De aandrijving schakelt uit, maar blijft niet op de hulpstukwisselpositie staan.

#### **Oplossing**

- Draaischakelaar op **0/off** zetten.
- Draaiarm op positie **1** zetten.
- Apparaat inschakelen (stand 1).
- Apparaat weer uitschakelen.



Het hulpstuk blijft op de hulpstukwisselpositie staan.

#### **Storing**

Mixer werkt niet of blijft tijdens het gebruik stilstaan, de aandrijving "bromt". Het mes is geblokkeerd.



#### **Oplossing**

- Apparaat uitschakelen en de stekker uit het stopcontact trekken.
- Mixer van het apparaat nemen en de hindernis verwijderen.
- Mixer weer aanbrengen.
- Apparaat inschakelen.

#### **Belangrijke aanwijzing**

Neem contact op met de klantenservice als de storing niet kan worden verholpen.

## Toepassingsvoorbeelden

Neem de algemene aanbevelingen in de tabellen ,  en  in acht.

Toegestane maximumhoeveelheden niet overschrijden.

#### **Biscuitdeeg**

- Basisrecept
- 2 eieren
- 2-3 eetlepels heet water
- 100 g suiker
- 1 pakje vanillesuiker
- 70 g meel
- 70 g zetmeel, eventueel bakpoeder



- De ingrediënten (behalve het meel en het aardappelmeel) ca. 4 tot 6 minuten tot schuim kloppen met de klopparde op stand 7.
- De draaischakelaar op stand 1 zetten en het gezeefde meel en aardappelmeel in ca. ½ tot 1 minuut er lepel voor lepel doorroeren.

**Maximum hoeveelheid:** 2 x basisrecept

## Roerdeeg

Basisrecept

- 3-4 eieren
- 200-250 g suiker
- 1 snufje zout
- 1 pakje vanillesuiker of de schil van ½ citroen
- 200-250 g boter of margarine (kamertemperatuur)
- 500 g meel
- 1 pakje bakpoeder
- 125 ml melk
- Alle ingrediënten ca. ½ minuut roeren met de roergarde op stand 1, daarna ca. 4-5 minuten op stand 5.

**Maximum hoeveelheid:** 1¼ x basisrecept

## Zware vruchtencake

Basic recipe

- 3 eieren
- 135 g suiker
- 135 g margarine
- 255 g bloem
- 10 g bakpoeder
- 150 g krenten
- 150 g gemengde gedroogde vruchten
- Roergarde plaatsen.
- Alle ingrediënten behalve de gedroogde vruchten erin doen.
- 30 seconden op stand 1 verwerken.
- Vervolgens 3-5 minuten op stand 5 verwerken.
- Op stand 2 zetten.
- Binnen 30-60 seconden de gedroogde vruchten erbij doen.

**Maximale hoeveelheid:** 2 x basisrecept



## Zandtaartdeeg

Basisrecept

- 125 g boter
- (kamertemperatuur)
- 100-125 g suiker
- 1 ei
- 1 snufje zout
- stukje citroenschil of vanillesuiker
- 250 g meel
- eventueel bakpoeder
- Alle ingrediënten ca. ½ minuut op stand 1, dan ca. 3-6 minuten op stand 3 met de roergarde verwerken.

Vanaf 250 g bloem:

- De ingrediënten ca. ½ minuut kneden met de kneedhaak op stand 1, daarna ca. 5-6 minuten op stand 3.

**Maximum hoeveelheid:** 2 x basisrecept

## Gistdeeg

Basisrecept

- 500 g meel
- 1 ei
- 80 g vet (kamertemperatuur)
- 80 g suiker
- 200-250 ml lauwe melk
- 25 g verse gist of 1 pakje gedroogde gist
- schil van ½ citroen
- 1 snufje zout
- Alle ingrediënten ca. ½ minuut verwerken op stand 1, dan ca. 3-6 minuten op stand 3 verwerken met de kneedhaak.

**Maximum hoeveelheid:** 1¼ x basisrecept

## Pastadeeg

Basisrecept

- 300 g meel
- 3 eieren
- naar wens 1-2 eetlepels (10-20 g) koud water
- Alle ingrediënten ca. 3 tot 5 minuten op stand 3 tot deeg kneden.

**Maximum hoeveelheid:** 1,5 x basisrecept



## Brooddeeg

Basisrecept

- 750 g meel
- 2 pakjes gedroogde gist,
- 2 TL zout
- 450-500 ml warm water
- Alle ingrediënten ca. ½ minuut verwerken op stand 1, dan ca. 6-7 minuten op stand 3 verwerken met de kneedhaak.



## Mayonaise

- 1 ei
- 1 tl mosterd
- ¼ l olie
- 1 el citroensap of azijn
- 1 snuifje zout
- 1 snuifje suiker



Ingrediënten moeten kamertemperatuur hebben. Bereiding van mayonaise is alleen met hele eieren mogelijk.

- De ingrediënten (behalve de olie) enkele seconden mixen op stand 3 of 4.
- De mixer op stand 7 zetten en de olie langzaam in de trechter gieten; mengen totdat de mayonaise emulgeert.

**De houdbaarheid van de mayonaise is beperkt.**

---

## Speciale accessoires

Speciale accessoires kunt u bij de servicedienst, in de vakhandel of op het internet kopen. Gebruik alleen originele accessoires, omdat deze precies op uw apparaat zijn afgestemd.

Accessoires zijn apparaatgerelateerd. Geef bij de aankoop altijd de precieze aanduiding (E-Nr.) van uw apparaat op.

Welke accessoires beschikbaar zijn voor uw apparaat, kunt u in onze catalogus, in de online-shop of bij de servicedienst te weten komen.

[www.bosch-home.com](http://www.bosch-home.com)

---

## Afval



Gooi verpakkingsmateriaal op een milieuvriendelijke manier weg. Dit apparaat is gekenmerkt in overeenstemming met de Europese richtlijn 2012/19/EU betreffende afgedankte elektrische en elektronische apparatuur (waste electrical and electronic equipment – WEEE). De richtlijn geeft het kader aan voor de in de EU geldige terugneming en verwerking van oude apparaten. Raadpleeg uw gespecialiseerde handelaar voor de geldende voorschriften inzake afvalverwijdering.

---

## Garantie

Voor dit apparaat gelden de garantievoorwaarden die worden uitgegeven door de vertegenwoordiging van ons bedrijf in het land van aankoop. De leverancier, bij wie u het apparaat heeft gekocht, geeft u hierover graag meer informatie. Om aanspraak te maken op de garantie heeft u altijd uw aankoopbewijs nodig.

Wijzigingen voorbehouden.

---

## Bestemmelsesmæssig brug

Dette apparat er kun beregnet til anvendelse i private husholdninger og i hjemmet. Brug kun apparatet til forarbejdningmængder og -tider, som er almindelige i husholdningen.

Apparatet er egnet til at røre, ælte og piske fødevarer. Apparatet må ikke bruges til at forarbejde andre genstande eller substanser. Bruges andre af producenten tilladte tilbehørsdele, er andre anvendelser også mulige. Brug kun apparatet med tilladte originale dele og tilbehør. Brug aldrig tilbehørsdelene til andre apparater.

Apparatet må kun anvendes indendørs ved stuetemperatur og maks. 2000 m over havets overflade.

---

## Vigtige sikkerhedshenvisninger

Læs brugsanvisningen grundigt, følg den, og opbevar den på et sikkert sted! Ved overdragelse af apparatet skal denne vejledning vedlægges. Producenten fraskriver sig ansvaret for skader, der skyldes en manglende overholdelse af instrukserne vedr. korrekt brug af apparatet.

Dette apparat kan bruges af personer med reducerede fysiske, sensoriske eller mentale evner eller manglende erfaring og/eller viden, hvis de er under opsyn eller er blevet instrueret i sikker brug af apparatet og har forstået de farer, der kan være forbundet med brugen af apparatet. Apparatet og tilslutningsledningen skal være utilgængelige for børn, og de må ikke betjene apparatet. Apparatet er ikke legetøj for børn. Rengøring og brugervedligeholdelse må ikke foretages af børn.

### **Fare for elektrisk stød og brandfare!**

- Apparatet må kun tilsluttes og bruges iht. angivelserne på typeskiltet. Brug kun apparatet, hvis netledningen og apparatet er uden skader. Reparationer på apparatet som f.eks. udskiftning af en beskadiget tilslutningsledning må kun foretages af vores kundeservice for at undgå fare.
- Apparatet må kun tændes og slukkes med drejekontakten. Tilslut aldrig apparatet til kontakture eller stikdåser, der kan fjernbetjenes. Apparatet skal altid være under opsyn, når det anvendes!
- Apparatet må ikke stilles på eller i nærheden af varme overflader, f.eks. komfur. Netkablet må ikke komme i kontakt med varme dele eller trækkes over skarpe kanter.
- Motorenheden må aldrig dyppes ned i vand eller kommes i opvaskemaskine. Anvend ikke nogen damprensere. Brug ikke apparatet med fugtige hænder.

- Apparatet skal efter hver brug, når det ikke er under opsyn, altid afbrydes fra strømnettet, før det samles, adskilles eller rengøres og i tilfælde af fejl.

### **Fare for at komme til skade!**

- Før udskiftning af tilbehør eller ekstradele, der bevæges under driften, skal apparatet slukkes og afbrydes fra strømnettet. Drevet kører stadig lidt kort efter, at apparatet er slukket. Vent, til drevet står helt stille.
- Indstil ikke svingarmen, mens apparatet er tændt.
- Redskaber må kun benyttes, når skålen er sat i, låget er anbragt og drevbeskyttelseslågene er sat på! Bruges der tilbehør, så anbring skålen, låget og drevbeskyttelseslågene afhængigt af anvisningen!
- Stik aldrig hænderne ned i skålen eller påfyldningsskakt under driften. Før ikke genstande (f.eks. grydeske) ned i skålen eller påfyldningsskakt. Hold hænder, hår, tøj og andre genstande væk fra roterende dele.
- Redskaber og tilbehør eller 2 slags tilbehør må aldrig anvendes samtidigt. Overhold både denne brugsanvisning og de pågældende vedlagte brugsanvisninger i forbindelse med brug af tilbehøret.
- Tilbehøret må kun bruges, når det er helt samlet. Tilbehøret må aldrig samles på motorenheden. Tilbehøret må kun bruges i den dertil beregnede arbejdsposition.
- Stik ikke fingrene ind i de skarpe knive og kanter på finhakningsskiverne. Tag altid kun fat i kanten på finhakningsskiverne!
- Berør ikke blenderknivene med de bare fingre.
- Stik aldrig fingrene ned i den påsatte blender! Brug aldrig blenderen uden påsat låg.
- Vær forsigtig ved omgangen med de skarpe knive, når beholderen tømmes og ved rengøringen.

### **Fare for skoldning!**

Ved forarbejdning af varme ingredienser kommer der damp ud gennem tragten i låget.

### **Fare for kvælning!**

Lad ikke børn lege med emballagemateriale.

### **OBS!**

Det anbefales, at apparatet kun er tændt, så længe fødevarerne forarbejdes. Brug ikke apparatet i tomgang.

## **Vigtigt!**

Rengør altid apparatet grundigt efter hver brug eller efter længere tid, hvor det ikke har været i brug (→ ”Rengøring og pleje” se side 77).

## **Forklaring af symbolerne på apparat hhv. tilbehør**



Følg anvisningerne i brugsvejledningen.



Vær forsigtig! Roterende knive.



Vær forsigtig! Roterende redskaber.  
Stik ikke fingrene ind i påfyldningsåbningen.

**Tillykke med købet af dit nye apparat fra firmaet Bosch. Yderligere informationer om vores produkter finder du på vores internetside.**

---

## Indhold

Bestemmelsesmæssig brug .....	70
Vigtige sikkerhedshenvisninger .....	70
Sikkerhedssystemer .....	72
Overblik .....	72
Arbejdspositioner .....	73
Betjening .....	74
Rengøring og pleje .....	77
Opbevaring .....	78
Hjælp i tilfælde af fejl .....	78
Eksempler på brug .....	79
Ekstratilbehør .....	80
Bortskaffelse .....	80
Reklamationsret .....	80

---

## Sikkerhedssystemer

### Indkoblingssikring

Se tabel ”Arbejdspositioner”

Apparatet kan kun tændes i pos. **1** og **3**:

- hvis skålen (11) er sat i og drejet fast indtil den falder i hak.

### Genindkoblingssikring

Ved strømsvigt forbliver apparatet tændt, men motoren går herefter ikke i gang igen. For at genindkoble apparatet drej drejekontakten hen på **0/off** og så tænd for det igen.

### Overbelastningssikring

Slukker motoren automatisk under brug, er overbelastningsbeskyttelsen aktiveret. En mulig årsag kan være, at for store mængder levnedsmidler er blevet forarbejdet på en gang.

**Om opførsel ved aktivering af et af sikkerhedssystemerne se ”Hjælp i tilfælde af fejl”.**

Apparatet er vedligeholdelsesfrit.

---

## Overblik

Billede :

### Motorenhed

**1** Sikkerhedsknap

**2** Svingarm

”Easy Armlift”-funktion til understøttelse af armens bevægelse opad (se ”Arbejdspositioner”).

**3** Drejekontakt

Efter slukningen (position **0/off**) kører maskinen automatisk i den optimale position til udskiftning af redskaberne.

**0/off** = stop

**M** = momentfunktion med højeste omdrejningstal, hold kontakten fast for ønsket blendetid.

Trin **1-7**, arbejdshastighed:

**1** = avt omdrejningstal – langsom,

**7** = højt omdrejningstal – hurtigt.



**4 Driftsindikator**

Lyser under driften (drejekontakt på **M** eller **1-7**). Blinker, hvis apparatet betjenes forkert, hvis den elektroniske sikring udløses hhv. hvis der opstår en defekt på apparatet, se kapitel "Hjælp i tilfælde af fejl".

**5 Beskyttelseslåg til drevudtag**

Til aftagning af beskyttelseslåget til drevudtag tryk på det bageste område og tag låget af.

**6 Drevudtag til**

– **hurtigsnit**ter og

– **citruspresse** (Ekstratilbehør\*).

Sæt beskyttelseslåget til drevudtag på, når drevet ikke er i brug.

**7 Drev til redskaber** (røreris, piskeris, æltekrog) og **kødhakker** (ekstratilbehør\*)**8 Beskyttelseslåg til blenderdrev****9 Drevudtag til blender** (ekstratilbehør\*)

Sæt beskyttelseslåget til blenderdrevet på, når blenderen ikke er i brug.

**10 Automatisk ledningsoprul****Skål med tilbehør****11 Røreskål af rustfrit stål****12 Låg****Redskaber****13 Røreris „Profi Flexi“****14 Piskeris „Profi“****15 Æltekrog med dejskraber****16 Tilbehørstaske**

Til opbevaring af redskaber og finhakningsskiver.

**Hurtigsnit****17 Stopper****18 Låg med påfyldningsskakt****19 Finhakningsskiver**

**a** Vendeskive „Profi Supercut“ – tyk/tynd

**b** Vendbar raspekive – grov/fin

**c** Riveskive – fin

**d** Riveskive – grov\*

**e** Asia-grøntskive\*

**20 Skiveholder****21 Hus med udgangsåbning****Blender\*****22 Blenderbæger****23 Låg****24 Trag**

\* Følger en tilbehørsdel ikke med leveringen, kan den købes i handlen og hos kundeservice.

**Arbejdspositioner****Billede** **OBS!**

Apparatet må kun bruges, hvis redskab / tilbehør er anbragt på den rigtige drev og i den rigtige position efter denne tabel og befinder sig i arbejdsstilling. Svingarmen skal være faldet i hak i enhver arbejdsposition.



**Bemærk**

Svingarmen er udstyret med "Easy Armlift"-funktionen, der understøtter svingarmens bevægelse opad.

**Indstilling af arbejdsposition:**

- Tryk på sikkerhedsknappen og bevæg svingarmen. Understøt bevægelsen med en hånd.
- Bevæg svingarmen, til den falder i hak i den ønskede position.

Position	Drev	Redskab/ tilbehør	Arbejds- hastighed
			1-7
1			1-5
			1-3
2		*	–
3			3-7
			3-5

Position	Drev	Redskab/ tilbehør	Arbejds- hastighed
4	9		5-7
	7		5-7

\* Isætning / udtagning af røreris, piskeris og æltekroge.

## Betjening

### ⚠ Fare for tilskadekomst!

Sæt først netstikket i, når alle forberedelser til arbejdet med apparatet er afsluttet.

### OBS!

Apparatet må kun bruges, når tilbehør / redskab befinder sig i arbejdsstilling. Tænd ikke for apparatet, hvis det er tomt. Udsæt ikke apparat og tilbehørsdele for varmekilder. Delene er ikke egnede til mikrobølgeovnen.

- Rengør apparat og tilbehør grundigt, før de tages i brug første gang, se "Rengøring og pleje".

## Forberedelse

- Stil motorenheden på et glat og rent underlag.
- Træk kablet i et træk ud i den ønskede længde (maks. 100 cm) og slip det langsomt; kablet er fastlåst (**Billede C**).
- Kablets arbejdslængde reduceres: træk let i kablet og rull det op indtil den ønskede længde er nået. Træk herefter igen let i kablet og slip det langsomt; kablet er fastlåst.

### OBS!

Kablet må ikke drejes, når det skubbes ind. Kablet må ikke skubbes manuelt ind, hvis apparatet er udstyret med kabeloprulleautomatik. Hvis kablet kommer til at sidde i klemme, træk kablet helt ud og så rull det op igen.

- Sæt netstikket i.

## Skål og redskaber

Vær opmærksom på eksemplerne på brug i tabellen. **L**

### ⚠ Kvæstelsesfare som følge af roterende redskaber

Stik aldrig hånden ned i skålen under driften. Arbejd kun med påsat låg (12)! Udskift kun redskab, når drevet står stille – drevet kører kort efter, at apparatet er slukket og bliver stående i den position, hvor redskabet skiftes. Bevæg først svingarmen, når redskabet står stille. Tildæk altid ikke anvendte drev med drevbeskyttelseslågene.

### OBS!

Brug kun skålen til arbejde med dette apparat.

### Røreris „Profi Flexi“ (13)

til at røre dej, f.eks. kagedej, frugt-kagedej osv. og til at iblande ingredienser såsom rosiner og chokoladestykker



### Piskeris „Profi“ (14)

til at piske æggeghvider og fløde (fedtindhold på mindst 30 %) og til at blande lagkagedej



### Æltekrog (15)

til at ælte dej, f.eks. gærdej, brøddej, pizzadej, pastadej, småkagedej og til at iblande ingredienser såsom frø i dejen



### Vigtig henvisning mht. brug af piskeris (billede D):

Piskeriset skal næsten berøre skålens bund, for at ingredienserne blandes godt. Hvis dette ikke er tilfældet, indstilles piskeriset i højden på følgende måde:

- Træk netstikket ud.
- Tryk på sikkerhedsknappen, og stil svingarmen i position 2.
- Sæt piskeriset i drevet, indtil det falder i hak.
- Hold fast i piskeriset, og løsn møtrikken i retning med uret vha. gaffelnøglen (SW 8).
- Indstil piskeriset i den optimale højde ved at dreje riset: Drej i retning med uret: Løft. Drej i retning mod uret: Sænk



- Tryk på sikkerhedsknappen, og stil svingarmen i position 1.
- Kontrollér piskerisets højde, og korriger den efter behov.
- Når højden er indstillet rigtigt, tryk da på sikkerhedsknappen, og stil svingarmen i position 2.
- Hold fast i piskeriset, og spænd møtrikken i retning mod uret vha. gaffelnøglen (SW 8).



### Arbejde med skål og redskaber Billede

- Tryk på sikkerhedsknappen og stil svingarmen i position 2.
- Skålen isættes:  
vip skålen fremad, sæt den på og herefter sæt den på plads, drej den mod venstre, indtil den falder i hak.
- Alt efter arbejdsopgave stik det ønskede redskab (røreris, piskeris eller æltekrog) ind i drevet, indtil det falder i hak.



### Bemærk:

Ved æltekrogen drej dejskraberen, indtil æltekrogen kan falde i hak (**billede -4b**).

- Kom ingredienserne der skal forarbejdes i skålen.
- Tryk på sikkerhedsknappen og stil svingarmen i position 1.
- Sæt låget på.
- Stil drejekontakten på det ønskede trin.



### Påfyldning af flere ingredienser

- Sluk for apparatet med drejekontakt.
  - Påfyld ingredienserne gennem påfyldningsåbningen i låget.
- eller

- Tag låget af.
- Tryk på sikkerhedsknappen og stil svingarmen i position 2.
- Fyld ingredienserne i.



### Efter arbejdet

- Sluk for apparatet med drejekontakt.
- Træk netstikket ud.
- Tag låget af.
- Tryk på sikkerhedsknappen og stil svingarmen i position 2.
- Tag redskabet ud af drevet.
- Tag skålen ud.
- Rengør alle dele, se "Rengøring og pleje".



## Hurtigsnitter

Vær opmærksom på eksemplerne på brug i tabellen. 

### Fare for tilskadekomst

Stik ikke fingrene ind i de skarpe knive og kanter på finhakningsskiverne. Tag altid kun fat i kanten på finhakningsskiverne!  
Hurtigsnitteren må kun sættes på / tages af, når drevet står stille og netstikket er trukket ud af stikkontakten.

Stik ikke fingrene ind i påfyldningsskakten.

### OBS!

Hurtigsnitteren må kun benyttes, når den er helt samlet. Hurtigsnitteren må aldrig samles på motorenheden. Hurtigsnitteren må kun bruges i den angivne driftsposition.

### Beskyttelse mod overbelastning

#### Billede

Hurtigsnitterens drivaksel har et hak (fast brudsted), som modvirker større skader på dit apparat, hvis hurtigsnitteren overbelastes. Drivakslen brækker på dette sted i tilfælde af overbelastning. En ny skiveholder med drivaksel kan købes hos kundeservice.

### Vendeskive „Profi Supercut“ – tyk / tynd



til at skære fødevarer i tykke eller tynde skiver, f.eks. frugt og grøntsager.

Mærkning

- Grov = tykke skiver
- Fin = tynde skiver

**Bemærk:** Ikke egnet til at forarbejde hård ost, brød, rundstykker eller chokolade.

**Tip:** Skær først kogte kartofler, når de er kølet af.

### Vendbar raspeskive – grov/fin



til at raspe fødevarer i grove eller fine stykker, f.eks. frugt, grøntsager eller ost såsom gouda eller edamer.

Mærkning

- 2 = grov side
- 4 = fin side

**Bemærk:** Ikke egnet til at forarbejde nødder eller hård ost, f.eks. parmesan.

**Tip:** Rasp blød ost med den grove side.

### Riveskive – fin

til at raspe fødevarer fint, f.eks. nødder eller hård ost såsom parmesan.



**Bemærk:** Ikke egnet til at forarbejde blød ost og skæreost.

### Riveskive – grov

til at rive rå kartofler til f.eks. søsterkage eller kartoffelboller.



### Asia-grøntskive

til at skære fødevarer i fine strimler, f.eks. frugt og grøntsager.



### Arbejde med hurtigsnitteren

#### Billede

- Tryk på sikkerhedsknappen og stil svingarmen i position **2**.
- Skålen isættes:  
vip skålen fremad, sæt den på og herefter sæt den på plads, drej den mod venstre, indtil den falder i hak.



- Tryk på sikkerhedsknappen og stil svingarmen i position **3**.
- Tag beskyttelseslåget til drevudtag af drevet på hurtigsnitteren (**billede **5a).



- Hold fast skiveholderen i den nederste ende, her skal de begge spidser pege opad.
- Anbring den ønskede skære- eller rasp-skive forsigtigt på spidserne af skiveholderen (**billede **6a). Hvis der benyttes en vendeskive, skal man være opmærksom på, at den ønskede side peger opad.
- Tag fat i den øverste ende på skiveholderen og sæt den ind i huset (**billede **6b).
- Sæt låget på (hold øje med markeringen) og drej det mod højre indtil stop.
- Sæt hurtigsnitteren på drevet og drej den mod højre indtil stop som vist i **billede **8.
- Stil drejekontakten på det anbefalte trin.
- Kom fødevarerne der skal bearbejdes i påfyldningsskaktten og skub dem ned med stopperen.

### OBS!

Undgå tilstopning af det som skæres i udgangsåbningen.

**Tip:** Forarbejd tynde levnedsmidler i bundter, det giver et mere ensartet snit.

**Bemærk:** Hvis fødevarerne der skal bearbejdes klemmer sig fast i hurtigsnitteren, sluk for køkkenmaskinen, træk netstikket ud af stikkontakten, vent til drevet står stille, tag låget af hurtigsnitteren og tøm påfyldningsskaktten.

### Efter arbejdet

- Sluk for apparatet med drejekontakt.
- Drej hurtigsnitteren mod venstre og tag den af.
- Drej låget mod venstre og tag det af.
- Tag skiveholder med skive ud. Tryk hertil med fingeren mod drivakslen nedefra (**billede **7).
- Rengør delene.

### Blender

Vær opmærksom på eksemplerne på brug i tabellen. **N**

### Kvæstelsesfare som følge af skarpe knive / roterende drev!

Stik aldrig hånden ned i den påsatte blender! Blenderen må kun sættes på / tages af, når drevet står stille! Blenderen må kun anvendes, når den er samlet rigtigt og låget er sat på. Brug ikke blenderen, hvis den er tom.

### Fare for skoldning!

Ved forarbejdning af varme ingredienser kommer der damp ud gennem tragten i låget.

### Arbejde med blenderen

#### Billede

- Tryk på sikkerhedsknappen og stil svingarmen i position **4**.
- Tag beskyttelseslåget af blenderdrevet.
- Sæt blenderbægeret på (markering på greb skal være ud for markering på motor-enhed) og drej det mod venstre indtil stop.



- Fyld ingredienserne i.  
Maks. mængde, flydende konsistens = 1,25 liter;  
maks. mængde skummende eller varme væsker = 0,75 liter.
- Sæt låget på og drej det mod venstre indtil stop ind i blendergrebet. Låget skal være faldet i hak.
- Stil drejekontakten på det ønskede trin.

### Påfyldning af flere ingredienser

#### Billede -8:

- Sluk for apparatet med drejekontakt.
- Tag låget af og fyld ingredienserne i eller
- tag tragten ud og fyld faste ingredienserne lidt ad gangen i påfyldningsåbningen eller
- fyld flydende ingredienser gennem tragten.

#### Efter arbejdet

- Sluk for apparatet med drejekontakt.
- Drej blenderen mod højre og tag den af.

**Tip:** Det anbefales at rengøre blenderen straks efter brug.

#### **OBS!**

Uegnede fødevarer kan beskadige apparatet.

- Forarbejd ikke varme fødevarer på over 70 °C i blenderbægeret.
- Forarbejd ikke dybfrosne fødevarer, undtagen isterninger, når de er kommet i en tilstrækkelig mængde væske.
- Forarbejd ikke fødevarer, som indeholder hårde bestanddele. Før forarbejdningen af kerne- og stenfrugt (æbler, ferskner osv.) skal kernerne eller stenene fjernes.

#### Henvisninger

Begrænsninger for forarbejdningen:

- Ingredienser såsom mandler, løg, persille eller kød må ikke hakkes.
- Blenderen kan ikke bruges til fremstilling af smørpålæg såsom jordnøddesmør, kokosmør eller nøddemos.
- Bland faste fødevarer med tilstrækkelig meget væske.

- Bland fødevarer i pulverform med tilstrækkelig meget væske, eller opløs dem fuldstændigt i væske, før de blendes. Fødevarer i pulverform er f.eks. flormelis, kakaopulver, ristede sojabønner, mel, proteinpulver.

## Rengøring og pleje

De anvendte tilbehørsdele skal rengøres grundigt efter hver brug.

→ Tabel 

### **OBS!**

Benyt ingen skurende rengøringsmidler. Overfladerne kan beskadiges.

## Rengøring af motorenhed

### **Fare for elektriske stød!**

Dyp aldrig motorenheden i vand og hold den aldrig ind under rindende vand. Brug ikke nogen damprenser.

- Træk netstikket ud.
- Tør motorenhed og beskyttelseslåg til drevvtag af med en fugtig klud. Benyt en smule opvaskemiddel efter behov.
- Derefter tør apparatet af med en tør klud.

## Rengøring af skål og redskab

Skål og redskaber kan tåle opvaskemaskine. Plastdele må ikke klemmes fast i opvaskemaskinen, da de kan blive deformet under opvasken!

## Rengøring af hurtigsnitte

### **Fare for at komme til skade på grund af skarpe knive!**

Stik ikke fingrene ind i de skarpe knive og kanter på finhakningsskiverne. Benyt en børste til rengøring.

Alle dele på hurtigsnitte kan tåle opvaskemaskine.

**Tip:** Til at fjerne den røde belægning efter forarbejdning af f.eks. gulerødder kom en smule spiseolie på en klud og gnid med den hen over hurtigsnitte (ikke over finhakningsskiverne). Skyl herefter hurtigsnitte.

## Rengøring af blender

### Kvæstelsesfare som følge af skarpe knive!

Berør ikke blenderknivene med de bare fingre.

Blenderbæger, låg og tragt kan tåle opvaskemaskine.

**Tip:** Efter forarbejdning af væsker behøver man normalt ikke at tage blenderen af apparatet til rengøring.

Kom hertil 700 ml vand med en dråbe opvaskemiddel i den påsatte blender. Tænd for blenderen, og lad den køre i ca. 1 minut (trin 7). Hæld opvaskevandet ud, og skyl blenderen med rent vand.

### Vigtig henvisning

Rengør tilbehørstasken efter behov. Følg plejehenvisningerne i tasken.

---

## Opbevaring

### Fare for tilskadekomst!

Træk netstikket ud, når apparatet ikke er i brug.

### Billede

- Gem redskaber og finhakningskiver i tilbehørstasken.
- Opbevar tilbehørstasken i skålen.

---

## Hjælp i tilfælde af fejl

### Fare for tilskadekomst!

Træk netstikket ud forinden du afhjælper en fejl.

**Bemærk:** Forkert betjening af apparatet, en udløsning af de elektroniske sikringer hhv. en defekt på apparatet vises med en blinkende driftsindikator.

### Svingarmen skal være faldet i hak i enhver arbejdsposition.

Forsøg først at afhjælpe det opståede problem ved hjælp af efterfølgende henvisninger.

### Fejl

Apparatet starter ikke.

### Afhjælpning

- Kontrollér strømtilførslen.
- Kontrollér netstikket.

- Kontrollér svingarmen. Rigtig position? Faldet i hak?
- Drej blenderen hhv. skålen fast indtil stop.
- Sæt blenderlåget på og drej det fast indtil stop.
- Sæt beskyttelseslåg til drevudtag på de drevudtag, der ikke er i brug.
- Genindkoblingssikringen er aktiveret. Stil først apparatet på **0/off** og herefter tilbage på det ønskede trin.

### Fejl

Apparatet slukker under brug. Overbelastningssikringen er aktiveret. Der er blevet forarbejdet for mange fødevarer på en gang.

### Afhjælpning

- Sluk for apparatet.
- Reducér forarbejdningmængden.
- Tilladte maks. mængder (se "Eksempler på brug") må ikke overskrides!

### Fejl

Sikkerhedsknappen blev ved en fejltagelse betjent, mens drevet var i gang. Svingarmen bevæger sig opad. Drevet slukker, men bliver ikke stående i den position, hvor redskabet skiftes.

### Afhjælpning

- Stil drejekontakten på **0/off**.
- Stil svingarmen i position **1**.
- Tænd for apparatet (trin 1).
- Sluk for apparatet igen.



Redskabet bliver stående i den position, hvor redskabet skiftes.

### Fejl

Blenderen starter ikke eller bliver stående under brug, drevet "brummer". Kniven er blokeret.

### Afhjælpning

- Sluk for apparatet og træk netstikket ud.
- Tag blenderen af og fjern hindringen.
- Sæt blenderen på igen.
- Tænd for apparatet.

### Vigtig henvisning

Kan fejlen ikke afhjælpes på denne måde, bedes du kontakte kundeservice.

## Eksempler på brug

Følg de generelle anbefalinger i tabel-  
lerne **I**, **M** og **N**.

Overskrid ikke tilladte maks. mængder.

### Lagkagedej

- Grundopskrift
- 2 æg
- 2-3 spsk varmt vand
- 100 g sukker
- 1 pakke vanillesukker
- 70 g mel
- 70 g maizenamel
- evt. bagepulver

- Rør ingredienserne (undtagen mel og maizenamel) sammen i ca. 4-6 minutter på trin 7 med piskeriset, til det skummer.
- Stil drejekontakt på trin 1 og tilsæt det sigtede mel og maizenamel skevis i løbet af et halvt til et minut.

**Maks. mængde:** 2 gange grundopskrift



### Rørdej

- Grundopskrift
- 3-4 æg
- 200-250 g sukker
- 1 knivspids salt
- 1 pakke vanillesukker eller skal af en ½ citron
- 200-250 g smør eller margarine (rumtemperatur)
- 500 g mel
- 1 pakke bagepulver
- 125 ml mælk

- Rør alle ingredienserne i ca. et halvt minut på trin 1, herefter i ca. 4-5 minutter på trin 5 med røreriset.

**Maks. mængde:** 1¾ gange grundopskrift



### Rig frugtkage

- Grundopskrift
- 3 æg
- 135 g sukker
- 135 g margarine
- 255 g mel
- 10 g bagepulver
- 150 g korender
- 150 g blandede tørrede frugter



- Sæt røreriset i.
- Fyld alle ingredienserne i, bortset fra de tørrede frugter.
- Forarbejd i 30 sekunder på trin 1.
- Forarbejd herefter i 3-5 minutter på trin 5.
- Indstil på trin 2.
- Tilsæt de tørrede frugter inden for 30-60 sekunder.

**Maks. mængde:** 2 x grundopskrift

### Mørdej

Grundopskrift

- 125 g smør (stuetemperatur)
- 100-125 g sukker
- 1 æg
- 1 knivspids salt
- en smule citronskal eller vanillesukker
- 250 g mel
- evt. bagepulver
- Forarbejd alle ingredienserne i ca. ½ minut på trin 1, herefter i ca. 3-6 minutter på trin 3 med røreriset.

Fra 250 g mel:

- Rør alle ingredienserne i ca. et halvt minut på trin 1 med æltekrogen, herefter dejen æltes i ca. 5-6 minutter på trin 3.

**Maks. mængde:** 2 gange grundopskrift

### Gærdej

Grundopskrift

- 500 g mel
- 1 æg
- 80 g fedt (rumtemperatur)
- 80 g sukker
- 200-250 ml lunken mælk
- 25 g frisk gær eller 1 pakke tørgær
- skal af ½ citron
- 1 knivspids salt
- Rør alle ingredienserne i ca. et halvt minut på trin 1, herefter i ca. 3-6 minutter på trin 3 med æltekrogen.

**Maks. mængde:** 1¾ gange grundopskrift





## Nudeldej

Grundopskrift

- 300 g mel
- 3 æg
- Efter behov 1-2 spsk. (10–20 g) koldt vand
- Alle ingredienser røres til en dej i ca. 3 til 5 minutter på trin 3.

**Maks. mængde:** 1,5 gange grundopskrift

## Brøddej

Grundopskrift

- 750 g mel
- 2 pakker tørgær
- 2 tsk salt
- 450-500 ml varmt vand
- Rør alle ingredienserne i ca. et halvt minut på trin 1, herefter i ca. 6-7 minutter på trin 3 med æltekrogen.

## Mayonnaise

- 1 æg
- 1 tsk. sennep
- ¼ l olie
- 1 spsk. citronsaft eller eddike
- 1 knsp. salt
- 1 knsp. sukker

Ingredienserne skal have stuetemperatur. Det er kun muligt at tilberede mayonnaise med hele æg.

- Æg, sennep, citronsaft, salt og sukker kommes i blenderen og blandes i nogle sekunder på trin 3 eller 4.
- Stil blenderen på trin 7. Hæld langsomt olie gennem hullet i låget og bliv ved med at blande mayonnaisen, til den har fået en fast konsistens.

**Mayonnaise skal bruges i løbet af kort tid og ikke opbevares.**



## Ekstratilbehør

Ekstratilbehør kan købes hos kundeservice, hos forhandleren eller på Internettet. Anvend kun originalt tilbehør, fordi det er fuldstændig tilpasset til det aktuelle apparat.

Tilbehør er specifikt for det enkelte apparat. Angiv altid den nøjagtige betegnelse (E-Nr.) for apparatet ved køb af ekstratilbehør. Det tilgængelige tilbehør til det aktuelle apparat kan ses i vores katalog, i onlineshoppen eller hos kundeservice.

[www.bosch-home.com](http://www.bosch-home.com)

## Bortskaffelse



Emballagen skal bortskaffes på miljøvenlig vis. Dette apparat er klassificeret iht. det europæiske direktiv 2012/19/EU om affald af elektrisk- og elektronisk udstyr (waste electrical and electronic equipment – WEEE). Dette direktiv angiver rammerne for indlevering og recycling af kasserede apparater gældende for hele EU. Du kan få nærmere informationer om aktuelle muligheder for bortskaffelse i faghandlen.

## Reklamationsret

På dette apparat yder Bosch 2 års reklamationsret. Købsnota skal altid vedlægges ved indsendelse til reparation, hvis denne ønskes udført indenfor retten til reklamation. Medfølger købsnota ikke, vil reparationen altid blive udført mod beregning.

### Indsendelse til reparation

Skulle Deres Bosch apparat gå i stykker, kan det indsendes til vort serviceværksted: BSH Hvidevarer A/S, Telegrafvej 4, 2750 Ballerup, tlf. 44 89 88 10.

Ret til ændringer forbeholdes.

---

## Korrekt bruk

Dette apparatet er bare ment for bruk i private husholdninger. Apparatet må kun brukes til å bearbeide vanlige husholdningsmengder og også innen vanlige bearbeidelsestider.

Apparatet er egnet til røring, elting og pisking av matvarer. Apparatet må ikke brukes til bearbeidelse av andre gjenstander eller substanser. Ved bruk av andre tilbehørsdeler som er godkjent av produsenten, er det også mulig med annen bruk i tillegg. Apparatet skal kun brukes med godkjente originaldeler og -tilbehør. Tilbehørsdelene må aldri brukes for andre apparater.

Apparatet skal kun brukes innendørs ved romtemperatur, og ikke høyere enn 2000 meter over havet.

---

## Viktige sikkerhetsanvisninger

Les nøye igjennom bruksanvisningen og rett deg etter den. Den må oppbevares omhyggelig! Dersom apparatet blir levert videre, må denne veiledningen vedlegges. Dersom det ikke blir tatt hensyn til henvisningene for riktig bruk av apparatet, er produsenten ikke ansvarlig for skader som oppstår på grunn av dette.

Dette apparatet kan brukes av personer med reduserte fysiske, sensoriske eller mentale evner eller mangel på erfaring og/eller kunnskap dersom de er under oppsyn eller har fått opplæring i sikker bruk av apparatet og er informert om farene ved bruk av apparatet.

Barn må holdes borte fra apparatet og tilkopplingsledningen. De må ikke få lov å betjene apparatet. Barn må ikke leke med apparatet.

Rengjøring og brukervedlikehold må ikke utføres av barn.

### Fare for elektrisk støt og brannfare

- Apparatet må kun tilkobles og brukes i henhold til angivelsene på typeskiltet. Må kun benyttes når ledningen og apparatet ikke viser tegn på skade. Reparasjoner på apparatet, f.eks. utskifting av skadet tilkopplingsledning, må kun foretas av vår kundeservice, for å unngå at det oppstår farer.
- Apparatet må kun slås på og av med dreiebryteren.
- Dette apparatet må aldri kobles til tidsur eller stikkontakter med fjernkontroll. Hold alltid tilsyn med apparatet når det er i bruk!
- Apparatet må ikke settes på eller i nærheter av varme overflater, f.eks. komfyren. La aldri strømkabelen komme i berøring med varme deler, og trekk den aldri over skarpe kanter.
- Basisapparatet må aldri dyppes ned i vann eller vaskes i oppvaskmaskin. Ikke bruk damprensere. Apparatet må ikke brukes med fuktige hender.

- Apparatet må alltid kobles fra nettet etter bruk, når det ikke er under tilsyn, før det settes sammen, tas fra hverandre eller rengjøres og ved feil.

### **Fare for skade!**

- Apparatet må slås av og kobles fra nettet, før det skiftes tilbehørsdeler eller ekstrautstyr som beveges under bruk. Etter at apparatet er slått av, fortsetter drevet å gå en kort tid. Det må ventes til drevet står helt stille.
- Svingarmen må ikke flyttes på når apparatet er slått på.
- Verktøyet må bare brukes med innsatt bolle, påsatt lokk og beskyttelseslokk satt på drevet! Sett på bolle, lokk og beskyttelseslokk for drev iht. instruksjonene ved bruk av tilbehør!
- Under bruk må du aldri gripe ned i bollen eller påfyllingssjakten med hendene. Før ikke gjenstander (f.eks. sleiv) ned i bollen eller påfyllingssjakten. Hold hender, hår, klær og andre gjenstander på avstand fra roterende deler.
- Det må aldri brukes verktøy og tilbehør eller 2 tilbehør samtidig. Ved bruk av tilbehøret, må denne og de andre vedlagte bruksanvisningene følges.
- Tilbehøret må kun brukes i komplett sammensatt tilstand. Tilbehøret må aldri settes sammen på basisapparatet. Tilbehøret må kun brukes i hertil tiltenkt arbeidsstilling.
- Det må ikke gripes i de skarpe knivene og kantene på kutteskivene. Kutteskivene må kun tas i langs kanten!
- Mikserkniven må ikke berøres med bare hender.
- Grip aldri inn i den påsatte mikseren! Mikseren må aldri brukes uten påsatt lokk.
- Vær forsiktig når du håndterer de skarpe knivene, når du tømmer beholderen og under rengjøring.

### **Fare for skolding!**

Ved bearbeiding av varme mikseprodukter, kommer det damp ut av trakten i lokket.

### **Fare for kvelning!**

Barn må ikke få leke med emballasjen.

### **Obs!**

Det anbefales ikke å la maskinen være innkoblet lenger enn det som er nødvendig for bearbeidingen av matvarene. Må ikke brukes på tomgang.

### **Viktig!**

Det er tvingende nødvendig å rengjøre apparatet grundig etter hver bruk eller når det ikke har vært i bruk i en lengre periode (→ "Rengjøring og pleie" se side 88).

## Forklaringer av symbolene på apparatet hhv. tilbehøret



Anvisninger i bruksveiledningen må følges.



Vær forsiktig! Roterende kniver.



Vær forsiktig! Roterende verktøy.  
Det må ikke gripes inn i påfyllingsåpningen.

**Hjertelig tillykke med kjøpet av det nye apparatet fra Bosch. Videre informasjon om våre produkter finner du på vår nettside.**

## Innhold

Korrekt bruk.....	81
Viktige sikkerhetsanvisninger.....	81
Sikkerhetssystemer.....	83
En oversikt .....	83
Arbeidsposisjoner .....	84
Betjening .....	85
Rengjøring og pleie.....	88
Oppbevaring.....	89
Hjelp ved feil.....	89
Eksempler for anvendelse .....	90
Spesialtilbehør .....	91
Avfallshåndtering.....	91
Garanti.....	91

## Sikkerhetssystemer

### Innkoblingssikring

Se tabell "Arbeidsposisjoner".

Apparatet lar seg kun slå på i pos. **1** og **3**:

- når bollen (11) er satt inn og dreiet inntil den smekket i.

### Sikring mot gjeninnkobling

Ved strøbrudd forblir apparatet innkoblet, men motoren starter ikke igjen deretter. For gjeninnkobling dreiebryteren på **0/off**, deretter slå den på.

### Overbelastningssikring

Slås motoren av under bruk av seg selv, er overbelastningsvernet aktivert. En mulig årsak kan være en samtidig bearbeidelse av for store mengder matvarer.

**Hvordan du går fram dersom et av sikkerhetssystemene er aktivert, se "Hjelp ved feil".**

Apparatet er vedlikeholdsfritt.

## En oversikt

### Bilde

#### Basismaskin

##### 1 Utløsningstast

##### 2 Svingarm

"Easy Armlift" funksjon for understøttelse av bevegelsen av armen oppover (se "Arbeidsposisjoner").

##### 3 Dreiebryter

Etter utkoblingen (stilling **0/off**) går apparatet automatisk i den optimale posisjonen for skift av verktøy.

**0/off** = stop

**M** = Momentkobling med høyeste turtall, bryteren holdes fast for ønsket miksetid.

Trinn **1-7**, arbeidshastighet:

**1** = lavt turtall – langsomt,

**7** = høyt turtall – hurtig.

##### 4 Driftsindikasjon

Lyser under driften (dreiebryter på **M** eller **1-7**). Blinker dersom det er gjort feil ved betjeningen av apparatet, dersom den elektroniske sikringen er utløst hhv. ved en defekt på apparatet, se kapittel "Hjelp ved feil".

**5 Beskyttelsesdeksel for drevene**

For å ta beskyttelseslokket av drevet, trykk på baksiden og ta av lokket.

**6 Drev for**

– **gjennomløpskutter** i

– **sitruspresse** (ekstra tilbehør\*).

Når det ikke brukes sett beskyttelseslokket på drevet.

**7 Drev for verktøy** (rørepinne, visp, eltekrok) **og kjøttkvern** (ekstra tilbehør\*)**8 Beskyttelseslokket for mikserdrevet****9 Drev for mikser** (ekstra tilbehør\*)

Når det ikke er i bruk, sett beskyttelseslokket på mikserdrevet.

**10 Kabelopprullingsautomattikk****Bolle med tilbehør****11 Rørebolle i rustfritt stål****12 Lokk****Verktøy****13 Visp “Profi Flexi”****14 Profi-visp****15 Eltekrok med deigskrape****16 Veske for tilbehør**

For oppbevaring av verktøy og kutteskiver.

**Gjennomløpskutter****17 Støter****18 Lokk med påfyllingssjakt****19 Kutteskiver**

a Vendeskive “Profi Supercut” – tykk / tynn

b Raspevendeskive – grov/fin

c Riveskive – fin

d Riveskive – grov\*

e Asia-grønnsaksskive\*

**20 Skiveholder****21 Kasse med utløpsåpning****Mikser\*****22 Miksebeger****23 Lokk****24 Trakt**

\* Dersom en av tilbehørsdelene ikke er med i leveringsomfanget, kan den fåes i handelen og hos kundeservice.

## Arbeidsposisjoner

**Bilde** **Obs!**

Maskinen må kun brukes når verktøyet / tilbehøret er satt på det riktige drevet i henhold til denne tabellen og satt i riktig posisjon og er i arbeidsstilling. Svingarmen må være smekket i ved hver av arbeidsposisjonene.

**Henvising**

Svingarmen er utstyrt med ”Easy Armlift” funksjon som understøtter bevegelsen til svingarmen oppover.

**Innstilling av arbeidsposisjonen:**

- Trykk utløsningstasten og flyt på svingarmen. Bevegelsen understøttes med en hånd.
- Flytt svingarmen inntil den smekker i ønsket posisjon.

Posisjon	Drev	Verktøy/ tilbehør/	Arbeids- hastighet
1	7		1-7
			1-5
			1-3
2	7	*	–
3	6		3-7
			3-5
4	9		5-7
	7		5-7

\* Innsetting / uttaking av visp/rørepinne og eltekrok.

## Betjening

### ⚠ Fare for skade!

Støpselet må først stikkes inn når alle forberedelsene til arbeidet med apparatet er avsluttet.

### Obs!

Apparatet må kun drives med tilbehør / verktøy i arbeidsstilling. Apparatet må ikke brukes når det er tomt. Apparatet og tilbehørsdelene må ikke utsettes for varmekilder. Delene er ikke egnet for mikrobølge.

- Apparatet og tilbehøret må rengjøres grundig før første gangs bruk, se "Rengjøring og pleie".

## Forberedning

- Basismaskinen stilles på et glatt og rent underlag.
- Trekk ut kabelen med ett trekk inntil ønsket lengde (maks. 100 cm) og slipp den langsomt igjen; kabelen er sikret (bilde ).
- Forringing av arbeidslengden av kabelen: Trekk lett i kabelen og rull den inn til ønsket lengde. Deretter trekk lett i kabelen igjen og slipp den langsomt; kabelen er sikret.

### Obs!

Kabelen må ikke fordreies når den skyves inn. Ved apparater med kabeloppullingsautomatikk må kabelen ikke skyves inn med hånd. Dersom kabelen klemmes fast, trekk kabelen helt ut og så la den rulle opp igjen.

- Støpselet stikkes inn.

## Bolle og verktøy

Ta hensyn til eksemplene på bruk i tabellen. 

### ⚠ Fare for skade på grunn av roterende verktøy

Under driften må det aldri gripes inn i bollen. Det må kun arbeides med påsatt lokk (12)! Verktøyet må kun skiftes når drevet står stille – etter utkoblingen går drevet etter i kort tid og blir stående i posisjonen for skift av verktøy. Svingarmen må først beveges etter at verktøyet står stille. Drev som ikke blir brukt, må alltid dekkes til med beskyttelse-slokk for drev.

### Obs!

Bollen må kun brukes for arbeider med dette apparatet.

### Visp "Profi Flexi" (13)

til røring av deig, f.eks. kakedeig, fruktkake, osv., og til å skjære inn ingredienser som rosiner og sjokoladebiter



### Profi visp (14)

til pisking av eggehvite og kremfløte (minst 30 % fett), og til blanding av sukkerbrødrøre





### Elitekrok (15)

til elting av deig, f.eks. gjærdeig, brøddeig, pizzadeig, pastadeig, småkakedeig, og til å skjære inn ingredienser som frø i deigen



### Viktig henvisning om bruk av vispen (bilde ):

Vispen bør nesten berøre bunnen på bollen, for å blande ingrediensene best mulig. Dersom ikke, kan høydeinnstillingen til vispen innstilles som følger:

- Trekk ut støpselet.
- Trykk på utløsningstasten og sett svingarmen i posisjon 2. 
- Stikk vispen inn i drevet til den smekker i lås.
- Hold vispen fast og løsne mutteren med urviseren med fastnøkkel (SW 8).
- Høyden på vispen kan så innstilles ved å dreie vispen til optimal høyde: Dreies med urviseren: løftes Dreies mot urviseren: senkes
- Trykk på utløsningstasten og sett svingarmen i posisjon 1. 
- Kontroller høyden på vispen, juster om nødvendig.
- Når høyden er riktig innstilt, trykkes utløsningstasten og svingarmen settes i posisjon 2. 
- Hold fast vispen og skru mutteren fast mot urviseren med fastnøkkel (SW 8).

### Arbeider med bollen og verktøy

#### Bilde :

- Trykk utløsningstasten og sett svingarmen i posisjon 2.



- Innsetting av bollen:  
Sett inn bollen som er bøyet framover og plasser den, drei den imot klokken retning inntil den smekker i.
- Alt etter arbeidsoppgave stikk rørepinnen, vispen eller eltekroken inn i drevet til de smekker i.

### Henvisning:

Ved bruk av eltekroken dreies deigskrapen inntil eltekroken kan smekke i (**bilde E-4b**).

- Fyll på ingrediensene som skal bearbeides i bollen.
- Trykk utløsningstasten og sett svingarmen i posisjon **1**.
- Lokket settes på.
- Dreiebryteren settes på ønsket trinn.



### Påfylling av ingredienser

- Slå av apparaten med dreiebryteren.
  - Fyll på ingredienser igjennom påfyllingsåpningen i lokket.
- eller

- Lokket tas av.
- Trykk utløsningstasten og sett svingarmen i posisjon **2**.
- Ingrediensene fylles på.



### Etter arbeidet

- Slå av apparaten med dreiebryteren.
- Støpselet trekkes ut.
- Lokket tas av.
- Trykk utløsningstasten og sett svingarmen i posisjon **2**.
- Ta verktøyet ut av drevet.
- Ta ut bollen.
- Alle delene rengjøres, se "Rengjøring og pleie".



## Gjennomløpskutter

Ta hensyn til eksemplene på bruk i tabellen.

### Fare for skade

Det må ikke gripes i de skarpe knivene og kantene på kutteskivene. Kutteskivene må kun tas i langs kanten! Gjennomløpskutteren må kun settes på / tas av når drevet står stille og når støpselet er trukket ut. Det må ikke gripes ned i påfyllingssjakten.

## Obs!

Gjennomløpskutter må kun brukes i komplett sammensatt tilstand. Gjennomløpskutteren må aldri settes sammen på basismaskinen. Gjennomløpskutteren må kun brukes i den oppførte arbeidsposisjonen.

## Beskyttelse mot overbelastning

### Bilde

For å forhindre større skader på apparatet ditt, dersom gjennomløpskutteren blir overbelastet, er drivakslingen på gjennomløpskutteren utstyrt med en kjerv (fastlagt bruddsted). Ved overbelastning bryter drivakslingen på dette stedet. En ny skiveholder med drivaksling fåes hos kundeservice.

### Vendeskive "Profi Supercut" – tykk / tynn



til skjæring av matvarer i tykke eller tynne skiver, f.eks. frukt og grønnsaker.

Merking:

- Grov = tykke skiver
- Fin = tynne skiver

**Merk:** Ikke egnet til bearbeidning av hard ost, brød, rundstykker eller sjokolade.

**Tips:** Vent med å skjære kokte poteter til de er blitt kalde.

### Raspevendeskive – grov/fin



til rasping av matvarer i grove eller fine biter, f.eks. frukt, grønnsaker eller ost, som gouda eller edamer.

Merking:

- 2 = grov side
- 4 = fin side

**Merk:** Ikke egnet til bearbeidning av nøtter eller hard ost, f.eks. parmesanost.

**Tips:** Rasp myk ost med den grove siden.

### Riveskive – fin



til fin rasping av matvarer, f.eks. nøtter eller hard ost, f.eks. parmesanost.

**Merk:** Ikke egnet til bearbeidning av myk ost og ost i skiver.

### Riveskive – grov



til riving av rå poteter, f.eks. for potetkaker eller kumler.

## Asia-grønnsaksskive

til å skjære matvarer i fine strimler, f.eks. frukt og grønnsaker.



## Arbeider med gjennomløpskutteren

### Bilde G:

- Trykk utløsningstasten og sett svingarmen i posisjon 2.
- Innsetting av bollen: Sett inn bollen som er bøyet framover og plasser den, dreier den imot klokken retning inntil den smekker i.



- Trykk utløsningstasten og sett svingarmen i posisjon 3.
- Ta beskyttelseslokket av drevet på gjennomløpskutteren (**bilde G-5a**).



- Hold skiveholderen fast i nederste enden, derved må begge spissene peke oppover.

- Legg den ønskede skjære- eller raspekiven forsiktig oppå spissene av skiveholderen (**bilde G-6a**).

Ved vendeskiver må det passes på at den ønskede siden peker oppover.

- Ta skiveholderen i den øvre enden og sett den inn i kassen (**bilde G-6b**).
- Sett på lokket (ta hensyn til markeringen) og dreier det i klokken retning inntil anslag.
- Sett gjennomløpskutteren som vist på **bilde G-8** settes oppå drevet og dreier den i klokken retning inntil anslag.
- Sett dreiebryteren på anbefalt trinn.
- Fyll de matvarene som skal bearbeides inn i påfyllingssjakten og skyv dem ned med støteren.

### Obs!

Unngå at skjæregodset hopper seg opp i utløpsåpningen.

**Tips:** For jevne skjærerresultater må tynt skjæregods bearbeides i bunter.

**Henvising:** Dersom matvarene som skal bearbeides blir klemt fast i gjennomløpskutteren, slå av kjøkkenmaskinen, trekk ut støpselet, vent til drevet står stille, ta lokket av og tøm påfyllingssjakten.

### Etter arbeidet

- Slå av apparaten med dreiebryteren.
- Drei gjennomløpskutteren imot klokken retning og ta av den.

- Lokket dreies imot klokken retning og tas av.

- Ta av skiveholderen med skiven. Trykk hertil med fingeren nedenfra mot drivakslingen (**bilde H**).

- Rengjør delene.

## Mikser

Ta hensyn til eksemplene på bruk i tabellen. **N**

### ⚠ Fare for skade på grunn av skarpe kniver / roterende drev!

Det må aldri gripes inn i den påsatte mikseren! Mikseren må kun settes på / tas av når drevet står stille! Mikseren må kun brukes i komplett sammensatt tilstand og med påsatt lokk. Blenderen må ikke brukes når den er tom.

### ⚠ Fare for skolding!

Ved bearbeiding av varme mikseprodukter, kommer det damp ut av trakten i lokket.

## Arbeider med mikseren

### Bilde J:

- Trykk utløsningstasten og sett svingarmen i posisjon 4.
- Ta beskyttelseslokket av mikserdrevet.
- Sett på miksebegeret (markeringen på håndtaket mot markeringen på basismaskinen) og dreier den imot klokken retning inntil anslag.
- Ingrediensene fylles på. Maksimal mengde, flytende = 1,25 liter; maksimal mengde skummende eller varme væsker = 0,75 liter.
- Sett på lokket og dreier det inn i mikserhåndtaket imot klokken retning inntil anslag. Lokket må være smekket i.
- Dreiebryteren settes på ønsket trinn.



## Påfylling av ingredienser

### Bilde J-8:

- Slå av apparaten med dreiebryteren.
- Lokket tas av og ingrediensene fylles på eller
- trakten tas ut og faste ingrediensene fylles etter hverandre ned i påfyllingsåpningen eller



- flytende ingrediensene fylles ned igjennom trakten.

#### Etter arbeidet

- Slå av apparaten med dreiebryteren.
- Drei mikseren i klokkenes retning og ta den av.

**Tips:** Rengjør mikseren helst straks etter bruk.

#### **⚠ OBS!**

Uegnede matvarer kan skade apparatet.

- Varme matvarer på over 70 °C må ikke tilberedes i miksebegeret.
- Det må ikke bearbeides dypfrysede matvarer, unntatt isbiter, med mindre det tilsettes en tilstrekkelig mengde væske.
- Ikke bearbeid matvarer som inneholder harde komponenter. Før bearbeiding av kjerne- og steinfrukt (epler, fersken osv.), må kjernene eller steinene fjernes.

#### **Merknader**

Begrensninger for tilberedning:

- Ingredienser som mandler, løk, persille og kjøtt må ikke moses.
- Blenderen kan ikke brukes til å lage pålegg som peanøttsmør, kokosnøttsmør eller nøttemasse.
- Faste matvarer må mikses med tilstrekkelig væske.
- Matvarer i pulverform må blandes med tilstrekkelig væske før miksing eller løses helt opp i væske. Matvarer i pulverform er f.eks. melis, kakaopulver, ristede soya-bønner, mel og proteinpulver.

---

## Rengjøring og pleie

Benyttede tilbehørsdeler må rengjøres grundig etter hver bruk.

→ Tabell 

#### **Obs!**

Det må ikke brukes skurende rengjøringsmidler. Overflatene kan bli skadet.

## Rengjøring av basismaskinen

#### **⚠ Fare for elektrisk støt!**

Apparatet må aldri dyppes ned i vann eller holdes under rennende vann. Ikke bruk damprenser.

- Støpselet trekkes ut.
- Tørk av basismaskinen og beskyttelseslokkene for drevene med en fuktig klut. Etter behov brukes litt oppvaskmiddel.
- Deretter tørkes apparatet godt av.

## Rengjøring av bollen og verktøyene

Bollen og verktøyene kan rengjøres i oppvaskmaskin. Kunststoffdelene må ikke klemmes fast i maskinen, de kan bli deformert under vaskingen!

## Rengjøring av gjennomløpskutteren

#### **⚠ Fare for skade på grunn av skarpe kniver!**

Det må ikke gripes i de skarpe knivene og kantene på kutteskivene. For rengjøring brukes en børste.

Alle delene på gjennomløpskutteren kan rengjøres i oppvaskmaskin.

**Tips:** For fjerning av rødt belegg etter bearbeiding av f.eks. gulrøtter, smør litt matolje på en klut og tørk av gjennomløpskutteren (ikke kutteskivene) med denne. Skyll deretter gjennomløpskutteren.

## Rengjøring av mikseren

#### **⚠ Fare for skade på grunn av skarpe kniver!**

Mikserkniven må ikke berøres med bare hender.

Miksebeger, lokk og trakten kan rengjøres i oppvaskmaskin.

**Tips:** Etter bearbeiding av væsker, er det ofte tilstrekkelig å rengjøre blenderen uten å ta den av apparatet.

Fyll da 700 ml vann med en dråpe oppvaskmiddel på den påsatte blenderen. Blenderen slås på i ca. 1 minutt (trinn 7). Vaskevannet helles av, og blenderen skylles med klart vann.

### Viktig henvisning

Tilbehørsvesken må rengjøres etter behov. Ta hensyn til henvisningene om pleie i vesken.

## Oppbevaring

### ⚠ Fare for skade!

Når apparatet ikke skal brukes, må støpselet trekkes ut.

### Bilde :

- Verktøyene og kutteskivene må stues inn i tilbehørsvesken.
- Tilbehørsvesken skal oppbevares i bollen.

## Hjelp ved feil

### ⚠ Fare for skade!

Før feil blir utbedret, må støpselet trekkes ut.

### Viktig henvisninger for

**Henvisning:** Driftsindikasjonen blinker dersom det oppstår en feil ved betjeningen av apparatet, dersom de elektroniske sikringene utløses hhv. dersom det oppstår en defekt på apparatet.

**Svingarmen må være smekket i ved hver av arbeidsposisjonene.**

Forsøk først at utbedre det oppståtte problemet med hjelp av de følgende henvisningene.

### Feil

Apparatet starter ikke.

### Utbedring

- Kontrollér strømforsyningen.
- Kontroller støpselet.
- Kontrollér svingarmen. Er den i riktig posisjon? Er den smekket i?
- Drei mikseren hhv. bollen fast inntil anslag.
- Sett på mikserlokket og drei fast inntil anslag.

- Sett beskyttelseslokkene på de drev som ikke brukes.
- Sikringen mot innkopling er aktiv. Sett apparatet på **0/off** og sett det så tilbake på det ønskede trinnet.

### Feil

Apparatet slås av under bruken. Overbelastningssikringen er aktivert. Det ble bearbeidet for store mengder matvarer samtidig.

### Utbedring

- Slå av apparatet.
- Redusér mengden matvarer som skal bearbeides.
- Tillatt største mengder (se "eksempler for anvendelse") må ikke overskrides!

### Feil

Ved en feiltakelse ble utløsningstasten betjent når drevet var i gang. Svingarmen beveger seg oppover. Drevet slås av, men blir ikke stående i posisjonen for skift av verktøy.

### Utbedring

- Dreiebryteren settes på **0/off**.
- Sett svingarmen i posisjon 1.
- Slå på apparatet (trinn 1).
- Slå apparatet av igjen.



Verktøyet blir stående i posisjonen for skift av verktøy.

### Feil

Mikseren begynner ikke å arbeide eller blir stående under bruken, drevet "brummer". Kniven er blokkert.

### Utbedring

- Apparatet må slås av og støpselet trekkes ut.
- Ta av mikseren og fjern hindringen.
- Sett mikseren på igjen.
- Apparatet slås på.

### Viktig henvisning

Dersom feilen ikke lar seg utbedre på dette viset, må du henvende deg til kundeservice.

## Eksempler for anvendelse

Følg de generelle anbefalingene i tabell **I**, **II** og **III**.

Tillatte største mengder må ikke overskrides.

### Biskuitdeig

Grunnoppskrift

- 2 egg
- 2-3 ss varmt vann
- 100 g sukker
- 1 pakke vaniljesukker
- 70 g mel
- 70 g potetmel
- evt. bakepulver
- Visp alt sammen (unntatt mel og potetmel) i 4-6 min. på trinn 7 med vispen til det hele blir kremaktig.
- Sett så dreiebryteren på trinn 1 og bland inn det silte melet og potetmelet i porsjoner av ca. ½ til 1 minutt med èn skje av gangen.

**Største mengde:** 2 ganger grunnoppskriften



### Rørt deig

Grunnoppskrift

- 3-4 egg
- 200-250 g sukker
- 1 klype salt
- 1 pakke vaniljesukker eller skall av ½ sitron
- 200-250 g smør eller margarin (med romtemperatur)
- 500 g mel
- 1 pakke bakepulver
- 125 ml melk
- Rør først alle ingrediensene i ½ minutt på trinn 1, deretter røres på trinn 5 i 4-5 minutter med rørepinnen.

**Største mengde:** 1¼ ganger grunnoppskriften



### Tung fruktkake

Grunnoppskrift

- 3 egg
- 135 g sukker
- 135 g margarin
- 255 g mel
- 10 g bakepulver



- 150 g korinter
  - 150 g blandet tørr frukt
  - Sett inn rørepinnen.
  - Fyll på alle ingrediensene, bortsett fra tørr frukt.
  - Bearbeid i 30 sekunder på trinn 1.
  - Bearbeid deretter i 3-5 minutter på trinn 5.
  - Still inn på trinn 2.
  - Tilsett tørr frukt innen 30-60 sekunder.
- Største mengde:** 2 x grunnoppskriften

### Mørdeig

Grunnoppskrift

- 125 g smør (romtemperatur)
- 100-125 g sukker
- 1 egg
- 1 klype salt
- litt skall av sitron eller vaniljesukker
- 250 g mel
- evt. bakepulver
- Bearbeid alle ingrediensene i ca. ½ minutt på trinn 1, deretter i ca. 3-6 minutter på trinn 3 med rørepinnen.

Fra 250 g mel:

- Elt alle ingrediensene med eltekroken ca. ½ min. på trinn 1, deretter 5-6 min. på trinn 3.

**Største mengde:** 2 ganger grunnoppskriften

### Gjærdeig

Grunnoppskrift

- 500 g mel
- 1 egg
- 80 g fett (romtemperatur)
- 80 g sukker
- 200-250 ml lunken melk
- 25 g fersk gjær eller 1 pakke tørrgjær
- skall av ½ sitron
- 1 klype salt
- Alle ingrediensene bearbeides med eltekroken i ca. ½ minutt på trinn 1, deretter ca. 3-6 minutter på trinn 3.

**Største mengde:** 1¼ ganger grunnoppskriften



## Pastadeig

Grunnoppskrift

- 300 g mel
- 3 egg
- etter behov 1-2 ss (10-20 g) kaldt vann
- alle ingrediensene bearbeides i ca. 3 til 5 minutter på trinn 3 til det dannes en deig.

**Største mengde:** 1,5 ganger grunnoppskriften



## Brøddeig

Grunnoppskrift

- 750 g mel
- 2 pakker tørrgjærr
- 2 ts salt
- 450-500 ml varmt vann
- Alle ingrediensene bearbeides med eltekroken i ca. ½ minutt på trinn 1, deretter ca. 6-7 minutter på trinn 3.



## Majones

- 1 egg
- 1 ts sennep
- ¼ l olje
- 1 ss sitronsaft eller eddik
- 1 klype salt
- 1 klype sukker



Ingrediensene må ha romtemperatur. Tilberedning av majones er bare mulig med hele egg.

- Bland sammen alle ingrediensene i noen sekunder (unntatt oljen) på trinn 3 eller 4.
- Slå mikseren over på trinn 7. La oljen renne langsomt igjennom trakten og miks til majonesen emulgerer.

**Majonesen må brukes opp snart, ikke oppbevares.**

## Spesialtilbehør

Spesialtilbehør Tilbehør kan kjøpes hos kundeservice, hos forhandleren eller på Internett. Bruk bare originalt tilbehør, ettersom dette er nøyaktig tilpasset apparatet.

Tilbehør er apparatspesifikt. Oppgi alltid den nøyaktige betegnelsen (E-Nr.) på apparatet når du kjøper tilbehør.

Du kan få mer informasjon om hvilket tilbehør som finnes for apparatet ditt, i katalogen vår, i nettbutikken eller hos kundeservice.

[www.bosch-home.com](http://www.bosch-home.com)

## Avfallshåndtering



Vennligst kast innpakningsmaterialet på en miljø- og forskriftsmessig måte. Dette apparatet er klassifisert i henhold til det europeiske direktivet 2012/19/EU om avhending av elektrisk- og elektronisk utstyr (waste electrical and electronic equipment – WEEE). Direktivet angir rammene for innlevering og gjenvinning av innbytteprodukter. Faghandelen kan gi opplysninger om aktuelle avfallsmottak.

## Garanti

For dette apparatet gjelder de garantibetingelser som er oppgitt av vår representant i de respektive land. Detaljer om disse garantibetingelsene får du ved å henvende deg til elektrohandelen der du har kjøpt apparatet. Ved krav i forbindelse med garantiytelser, er det i alle fall nødvendig å legge fram kvittering for kjøpet av apparatet.

Det tas forbehold om endringer.

---

## Användning för avsett ändamål

Enheten är bara avsedd för normalt hemmabruk. Använd apparaten endast för att bearbeta sådana mängder som är normala i ett hushåll. Detsamma gäller bearbetningstiderna.

Apparaten är avsedd för omrörning, knådning och vispning av matvaror. Apparaten får inte användas för att bearbeta andra föremål eller ämnen. I kombination med andra tillbehörsdelar som stöds av tillverkaren är fler användningsområden möjliga. Apparaten får bara användas med godkända originaldelar och originaltillbehör. Använd aldrig tillbehörsdelarna till andra apparater.

Apparaten får bara användas inomhus vid rumstemperatur och inte på högre höjd än 2000 m över havsytan.

---

## Viktiga säkerhetsanvisningar

Läs igenom bruksanvisningen noggrant, följ den och förvara den noga! Bifoga de här instruktionerna om du ger apparaten till någon annan. Om du inte följer instruktionerna för rätt användning av apparaten påtar sig tillverkaren inte något ansvar för eventuella skador som detta kan orsaka.

Denna apparat får användas av personer med reducerade fysiska, sensoriska eller mentala förmågor och brist på erfarenhet och/eller kunskap, om de står under överinseende eller om de instruerats i användningen av maskinen och informerats om riskerna. Låt inte barn komma i närheten av apparaten och nätkabeln och låt dem inte manövrera apparaten. Låt inte barn leka med enheten. Rengöring och användarunderhåll får inte utföras av barn.

### Risk för elektrisk stöt och brand!

- Apparaten får bara anslutas och användas enligt uppgifterna på typskylten. Använd den bara om nätkabeln och apparaten är oskadade. Reparation av apparaten, t.ex. om nätkabeln har skadats och måste bytas, får bara utföras av vår kundtjänst för att undvika risker.
- Använd enbart strömvredet för att starta och stänga av apparaten.
- Anslut aldrig apparaten till en timer eller till ett eluttag som styrs med fjärrkontroll. Ha alltid apparaten under tillsyn när den är igång!
- Ställ inte apparaten på eller i närheten av heta ytor, t.ex. kokplattor. Låt aldrig nätkabeln komma i kontakt med varma delar eller skarpa kanter.
- Motordelen får aldrig sänkas ned i vatten eller maskindiskas. Använd aldrig ångrengöring. Ta inte i apparaten med våta händer.

- Dra alltid ut nätkabeln ur uttaget efter varje användning, när du inte har apparaten under uppsikt, före hopsättning, isärtagning eller rengöring och om ett fel skulle uppkomma.

### **Risk för personskador!**

- Innan du byter tillbehör eller tillsatser som rör sig under användningen måste du först stänga av apparaten och dra ut nätkabeln ur uttaget. Efter avstängning fortsätter drivuttaget att rotera en kort stund. Vänta tills drivningen står helt stilla.
- Ändra inte den ställbara funktionsarmen medan apparaten är igång.
- Använd verktygen bara om skålen är insatt, locket är påsatt och skyddslocken över drivningarna har monterats. Sätt in skålen, locket och drivningsskydden enligt instruktionerna när du använder tillbehör!
- Stick aldrig in handen i skålen eller påfyllningsröret när apparaten är igång. För inte in några föremål (t.ex. slevar) i skålen eller påfyllningsröret. Håll händer, hår, kläder och andra föremål borta från roterande delar.
- Använd aldrig verktyg och tillbehör eller 2 tillbehör samtidigt. När du använder tillbehör måste du följa både den här bruksanvisningen och eventuella medföljande bruksanvisningar.
- Använd tillbehöret bara i komplett hopsatt tillstånd. Montera aldrig ihop tillbehöret på motordelen. Använd bara tillbehöret i det avsedda arbetsläget.
- Rör aldrig riv- och skärskivornas vassa knivar och kanter. Håll bara i kanten på riv- och skärskivorna!
- Rör inte mixerknivarna med bara händerna.
- Stick aldrig in fingrarna i den påsatta mixern! Använd aldrig mixern om inte locket är påsatt.
- Var försiktig när du hanterar de vassa knivarna, när du tömmer behållaren och vid rengöringen.

### **Risk för brännskador.**

När heta ingredienser bearbetas i mixern tränger ånga ut genom tratten i locket.

### **Risk för kvävning!**

Låt inte barn leka med förpackningsmaterialet.

### **Varning!**

Vi rekommenderar dig att inte låta apparaten vara igång längre tid än vad som behövs för att bearbeta matvarorna. Låt inte apparaten gå på tomgång.

### **Viktigt!**

Du måste rengöra apparaten noggrant efter varje användning och om den inte har använts under en längre tid (→ *"Rengöring och skötsel"* se sidan 99).

## Förklaring av symbolerna på apparaten eller tillbehören



Följ instruktionerna i bruksanvisningen.



Försiktigt! Roterande knivar.



Försiktigt! Roterande verktyg.  
Stick inte in fingrarna i påfyllningsöppningen.

Vi gratulerar dig till ditt nya inköp av en apparat från Bosch. Mer information om våra produkter hittar du på vår hemsida på Internet.

---

## Innehåll

Användning för avsett ändamål .....	92
Viktiga säkerhetsanvisningar .....	92
Säkerhetssystem .....	94
Kort översikt .....	94
Arbetslägen .....	95
Användning .....	96
Rengöring och skötsel .....	99
Förvaring .....	100
Råd vid fel .....	100
Användningsexempel .....	101
Specialtillbehör .....	102
Avfallshantering .....	102
Konsumentbestämmelser .....	102

---

## Säkerhetssystem

### Säkerhetsspärr

Se tabellen "Arbetslägen".

I läge **1** och **3** går apparaten endast att starta när:

- när blandarskålen (11) sitter på uttaget och vridits fast.

### Säkerhetsspärr vid strömavbrott

Vid strömavbrott är apparaten fortfarande påslagen men motorn startar inte automatiskt igen när strömmen är tillbaka. Starta apparaten igen genom att först vrida strömvredet till **0/off** och därefter starta igen.

## Överbelastningsskydd

Om motorn stängs av under användning innebär det att överbelastningsskyddet aktiverats. En möjlig orsak kan vara att för stora mängder livsmedel bearbetas samtidigt.

**Se "Råd vid fel" om hur du ska göra när något av säkerhetssystemen aktiveras.**

Apparaten är underhållsfri.

---

## Kort översikt

**Bild **:

**Motor del**

**1 Låsknapp**

**2 Ställbar funktionsarm**

Utrustad med funktionen Easy Armlift som gör det lätt att svänga upp funktionsarmen (se "Arbetslägen").

**3 Strömvred**

Sedan motorn stängts av (läge **0/off**) återgår maskinen automatiskt till optimalt läge för byte av verktyg / tillbehör.

**0/off** = stop

**M** = momentläge med högsta varvtal, håll vredet fast för önskad mixningstid.

Läge **1-7**, arbets hastighet:

**1** = låg varvtal – långsamt,

**7** = hög varvtal – snabbt.

**4 Kontrollampa**

Lyser när apparaten används (strömvredet är i läge **M** eller **1-7**). Blinkar när apparaten används på felaktigt sätt, när den elektroniska säkringen löses ut resp när det blir fel på apparaten, se avsnittet "Råd vid fel".

- 5 Skyddslock till drivuttag**  
För att ta bort skyddslocket över drivuttaget, tryck baktill på locket och ta av det.
- 6 Drivuttag för**  
– **grönsaksskärare** och  
– **citruspress** (extra tillbehör\*  
Sätt skyddslocket på drivuttaget av tillbehöret när det inte används.
- 7 Drivuttag för verktyg** (grovvisp, ballongvisp, degkrok) **och köttkvarn** (extra tillbehör\*)
- 8 Skyddslock till drivuttaget för mixern**
- 9 Drivuttag för mixer** (extra tillbehör\*)  
Sätt skyddslocket på drivuttaget av mixern när den inte används.
- 10 Automatisk kabelupprullning**
- Blandarskål med tillbehör**
- 11 Blandarskål i rostfritt stål**
- 12 Lock**

### Verktyg

- 13 Grovvisp Profi Flexi**
- 14 Ballongvisp Profi**
- 15 Degkrok med degavvisare**
- 16 Tillbehörsväska**  
För förvaring av verktyg och skär- och rivskivor.

### Grönsaksskärare

- 17 Påmatare**
- 18 Lock med matarröret**
- 19 Riv- och skärskivor**
- a Vändskiva Profi Supercut – tjock / tunn
  - b Strimlingsvändskiva – grov/fin
  - c Rivskiva – fin
  - d Rivskiva – grov\*
  - e Asia-grönsaksskiva\*

- 20 Skivhållare**
- 21 Hus med utloppsöppning**

### Mixern\*

- 22 Mixerbägare**
- 23 Lock**
- 24 Tratt**

\* Om en tillbehörssdel inte medföljer leveransen finns det att köpa i fackhandeln och hos kundtjänst.

## Arbetslägen

### Bild

#### Var försiktig!













Apparaten får användas först när verktyg / tillbehör sitter fast på rätt drivuttag och i rätt position efter denna tabell och är i arbetsläge. Den ställbara funktionsarmen måste sitta fast i varje arbetsläge.

#### Anvisning

Den ställbara funktionsarmen är utrustad med funktionen "Easy Armlift", som gör det lätt att svänga upp funktionsarmen.

#### Ställa in arbetsläge:

- Tryck på låsknappen och vrid funktionsarmen. Stöd rörelsen med ena handen.
- Vrid funktionsarmen till stoppet på önskat läge.

Läge	Drivning	Verktyg/ tillbehör	Arbets- hastighet
1			1-7
			1-5
			1-3
2			*
3			3-7
			3-5
4			5-7
			5-7

\* Sätta på / lossa ballongvisp, grovvisp och degkrok.



## Användning

### Risk för personskador!

Sätt först stickkontakten i vägguttaget när alla förberedelser för att kunna arbeta med apparaten är klara.

### Var försiktig!

Apparaten får endast användas när verktyg / tillbehör är i arbetsläge. Starta inte en tom apparat. Utsätt inte apparaten eller tillbehörskdelarna för stark hetta. Delarna är inte lämpliga för mikrovågsugn.

- Rengör apparaten och tillbehör grundligt före första användningen, se "Rengöring och skötsel".

## Förberedelser

- Ställ motordelen på plant och rent underlag.
- Dra ut kabeln till önskad längd (max. 100 cm) med ett enda drag och släpp den sedan långsamt; kabeln stannar då i det läget (**bild G**).
- Om du drog ut kabeln för långt: Dra lätt i kabeln och låt den rullas tillbaka till önskad längd. Dra därefter på nytt lätt i kabeln och släpp den sedan långsamt; kabeln stannar då i det läget.

### Var försiktig!

Vik inte ihop kabeln när den skjuts in. Skjut inte in kabeln för hand i apparater med automatisk kabelupprullning. Om kabeln skulle fastna, dra då ut den i sin helhet och låt den sedan rullas upp igen.

- Sätt stickkontakten i vägguttaget.

## Blandarskål och verktyg

Följ tillämpningsexemplen i tabellen. 

### Risk för skada pga roterande verktyg

Stoppa aldrig ned handen i skålen när apparaten är igång. Locket (12) ska alltid sitta på blandarskålen när maskinen är igång.

Byt verktyg endast när drivuttaget står stilla – sedan apparaten stängts av fortsätter drivuttaget rotera en kort stund och blir stående i det läge där verktyget kan sättas fast eller tas loss. Skjut inte på funktionsarmen förrän verktyget står stilla. Täck över drivningar som inte används med skyddslocken.

### Var försiktig!

Använd blandarskålen endast ihop med denna apparat.

### Grovvisp Profi Flexi (13)

för knådning av smet, t.ex. kaksmet, fruktkakor etc. och för nedrörning av ingredienser som russin och chokladspån



### Ballongvisp Profi (14)

för vispning av äggvita och grädde (minst 30 % fetthalt) och för blandning av kaksmet



### Degkrok (15)

för knådning av deg, t.ex. jäsdeg, bröddeg, pizzadeg, nudeldeg, kakdeg, och för nedrörning av ingredienser som frön i degen



### Viktigt påpekande om användning av ballongvispen (bild D):

För att ingredienserna ska blandas optimalt bör ballongvispen nästan vidröra blandarskålens botten. Om den inte gör det kan du justera ballongvispens höjd så här:

- Dra ut kontakten.
- Tryck på låsknappen och vrid funktionsarmen till läge 2.
- Sätt in ballongvispen i drivningen tills den snäpper fast.
- Håll fast ballongvispen och lossa muttern medurs med skiftnyckeln (nyckelvidd 8 mm).
- Ställ in optimal höjd för ballongvispen genom att vrida vispen:  
Vridning medurs: Lyft.  
Vridning moturs: Sänk
- Tryck på låsknappen och vrid funktionsarmen till läge 1.
- Kontrollera ballongvispens höjd och justera den om det behövs.
- När höjden är rätt inställd trycker du på låsknappen och för funktionsarmen till läge 2.
- Håll fast ballongvispen och dra åt muttern moturs med skiftnyckeln (nyckelvidd 8).



## Arbeta med blandarskålen och verktygen

### Bild :

- Tryck på låsknappen och vrid funktionsarmen till läge 2.
- Sätta in skålen: sätt den framåtlutade blandarskålen på plats och ställ sedan ner den, vrid den moturs tills den snäpper fast.
- Beroende på vad som ska bearbetas, sätt i grovvispen, ballongvispen eller degkroken i drivuttaget till stoppet.



### Anvisning:

När du använder degkroken vrid degavvisaren så att degkroken kan fastna (bild -4b).

- Håll ingredienserna som ska bearbetas i blandarskålen.
- Tryck på låsknappen och vrid funktionsarmen till läge 1.
- Sätt på locket.
- Vrid strömvredet till önskat läge.



### Fylla på med mera ingredienser

- Slå av apparaten med strömvredet.
- Fyll på ingredienserna genom påfyllningsöppningen i locket.

eller

- Lossa locket.
- Tryck på låsknappen och vrid funktionsarmen till läge 2.
- Fyll på ingredienserna.



### Efter arbetet

- Slå av apparaten med strömvredet.
- Dra ut stickkontakten ur vägguttaget.
- Lossa locket.
- Tryck på låsknappen och vrid funktionsarmen till läge 2.
- Lossa verktyget från drivuttaget.
- Ta bort blandarskålen.
- Rengör alla delar, se "Rengöring och skötsel".



## Grönsaksskärare

Följ tillämpningsexemplen i tabellen. 

### Risk för personskador

Ta aldrig i de vassa knivarna och skärytorna på riv- och skärskivorna. Ta riv- och skärskivorna enbart längst ut i kanterna!

Grönsaksskäraren får endast sättas fast / lossas när drivuttaget står stilla och stickkontakten är utdragen ur vägguttaget. Stoppa aldrig ned handen i matarröret.

### Var försiktig!

Grönsaksskäraren får endast användas helt ihopmonterad. Grönsaksskäraren får aldrig monteras ihop på motordelen. Grönsaksskäraren får bara användas i det anvisade arbetsläget.

### Överbelastningsskydd

#### Bild :

För att förhindra större skador på din apparat vid överbelastningen av grönsaksskäraren är grönsaksskärarens drivaxel försedd med en skåra (överbelastningsskydd). Vid överbelastning bryts drivaxeln på detta ställe. Ny skivhållare med drivaxeln finns att köpa hos kundtjänst.

### Vändskiva Profi Supercut – tjock / tunn



för skärning av matvaror i tunna eller tjocka skivor, t.ex. frukt och grönsaker.

Märkning:

- Grov = tjocka skivor
- Fin = tunna skivor

**Obs.:** Inte lämplig för bearbetning av hårdost, bröd, småbröd eller choklad.

**Tips:** Skär kokt potatis först efter att den har svalnat.

### Strimlingsvändskiva – grov/fin



för strimling av matvaror i grova eller fina bitar, t.ex. frukt, grönsaker eller ost, som Gouda eller Edamer.

Märkning:

- 2 = grova sidan
- 4 = fina sidan

**Obs.:** Inte lämplig för bearbetning av nötter eller hårdost, t.ex. parmesan.

**Tips:** Strimla mjukost med den grova sidan.

**Rivskiva – fin**

för finstrimling av matvaror, t.ex. nötter eller hårdost, t.ex. parmesan.



**Obs.:** Inte lämplig för bearbetning av mjukost och skivad ost.

**Rivskiva – grov**

för rivning av rå potatis till t.ex. raggmunkar eller kroppkakor.

**Asia-grönsaksskiva**

för skärning av matvaror i fina strimlor, t.ex. frukt och grönsaker.

**Använda grönsaksskäraren****Bild G:**

- Tryck på låsknappen och vrid funktionsarmen till läge 2.
- Sätta in skålen: sätt den framåtlutade blandar-skålen på plats och ställ sedan ner den, vrid den moturs tills den snäpper fast.
- Tryck på låsknappen och vrid funktionsarmen till läge 3.
- Lossa skyddslocket från drivuttaget för grönsaksskäraren (**bild G-5a**).
- Håll fast skivhållaren nedtill och kontrollera att de båda spetsarna pekar uppåt.
- Placera önskad skär- eller strimmelskiva försiktigt på skivhållarens spetsar (**bild G-6a**). Om skivan är vändbar, kontrollera att önskad sida pekar uppåt.
- Fatta skivhållaren upptill och sätt in den i huset (**bild G-6b**).
- Sätt på locket (observera markeringen) och vrid medurs till stoppet.
- Sätt grönsaksskäraren på drivuttaget enligt **bild G-8** och vrid medurs till stoppet.
- Vrid strömvredet till rekommenderat läge.
- Lägg det livsmedel som ska bearbetas i matarröret och tryck ned med påmataren.

**Var försiktig!**

Lägg inte för mycket skärgodset samtidigt i matarröret så att det inte blir stopp i utloppsöppningen.

**Tips:** För jämna skärresultat bearbeta tunt skärgodset i buntar.

**Obs:** Om det livsmedel som bearbetas skulle fastna i grönsaksskäraren, stäng av köksmaskinen, dra ut stickkontakten ur vägguttaget, vänta tills drivuttaget står stilla, lyft av locket till grönsaksskäraren och töm matarröret.

**Efter arbetet**

- Slå av apparaten med strömvredet.
- Vrid grönsaksskäraren moturs och lossa den.
- Vrid locket moturs och lossa det.
- Lyft ut skivhållaren tillsammans med skivan. För det tryck med fingret underifrån mot drivaxeln (**bild H**).
- Rengör alla delar.

**Mixer**

Följ tillämpningsexemplen i tabellen. **N**

**⚠ Risk för skada pga vassa knivar / roterande drivuttag!**

Stoppa aldrig ned fingrarna i den påsatta mixern! Sätt på / lossa mixern endast när drivuttaget står stilla. Mixern måste alltid vara helt ihopmonterad och ha locket på när den används. Kör inte mixern när den är tom.

**⚠ Risk för skallskador!**

Vid bearbetning av heta ingredienser i mixern tränger ånga ut genom tratten i locket.

**Använda mixern****Bild I:**

- Tryck på låsknappen och vrid funktionsarmen till läge 4.
- Lossa skyddslocket från drivuttaget för mixern.
- Ställ på mixerbägaren (markeringen på handtaget mot markeringen på motordelen) och vrid moturs till stoppet.
- Fyll på ingredienserna.  
Max. mängd vätska = 1,25 liter;  
Max. mängd skummande eller heta vätskor = 0,75 liter.
- Sätt på locket och vrid fast moturs i mixerhandtaget till stoppet. Locket måste sitta fast.
- Vrid strömvredet till önskat läge.



**Fylla på med mera ingredienser****Bild -8:**

- Slå av apparaten med strömvredet.
- Lossa locket och fyll på ingredienser eller
- ta ut tratten och fyll fasta ingredienser sakta på genom påfyllningsöppningen eller
- fyll på flytande ingredienser genom tratten.

**Efter arbetet**

- Slå av apparaten med strömvredet.
- Vrid mixern medurs och lossa den.

**Tips:** Rengör helst mixern genast efter användning.

** Varning!**

Olämpliga matvaror kan skada apparaten.

- Bearbeta inga matvaror som är varmare än 70°C i mixerbägaren.
- Bearbeta inte djupfrysta matvaror, med undantag för istärningar om de har legat i en tillräcklig mängd vätska.
- Bearbeta inte matvaror som innehåller hårda beståndsdelar. Innan du bearbetar kärn- och stenfrukter (äpplen, persikor etc.) måste du ta bort kärnor och stenar.

**Anmärkningar:**

Begränsningar för bearbetningen:

- Finfördela inte ingredienser som mandel, lök, persilja och kött.
- Mixern kan inte framställa pålägg som jordnötssmör, kokossmör eller nötsmör.
- Blanda ut fasta matvaror med tillräcklig mängd vätska.
- Blanda ut pulverformiga matvaror före mixningen med tillräcklig mängd vätska eller lös upp helt i vätska. Pulverformiga livsmedel är t.ex. florsocker, kakaopulver, rostade sojaböner, mjöl, äggvitepulver.

**Rengöring och skötsel**

Rengör alla använda tillbehörskomponenter noggrant efter varje användning.

→ **Tabell **

**Var försiktig!**

Använd inga repande rengöringsmedel. Apparatus ytor kan skadas.

**Rengöra motordelen**** Risk för elektrisk stöt!**

Diska aldrig motorstativet och skölj det heller inte under rinnande vatten. Använd aldrig ångrengörare.

- Dra ut stickkontakten ur vägguttaget.
- Rengör motordelen och skyddslocken till drivuttag med en fuktig duk. Använd lite handdiskmedel vid behov.
- Avsluta med att torka apparaten ordentligt torrt.

**Rengöra blandarskålen och verktygen**

Blandarskålen och verktygen kan rengöras i diskmaskin. Kläm inte fast plastdelarna i diskmaskinen eftersom de då kan deformeras under diskningen!

**Rengöra grönsaksskäraren**** Risk för skada pga vassa knivar!**

Ta inte i de vassa knivarna och skärytorna på riv- och skärskivorna. Använd en borste för rengöring.

Samtliga delar av grönsaksskäraren kan rengöras i diskmaskin.

**Tips:** För att ta bort röd beläggning efter bearbetning av t.ex. morötter håll några droppar matolja på en trasa och gnugga grönsaksskäraren med den (inte riv- och skärskivorna). Skölj därefter grönsaksskäraren.

**Rengöra mixern**** Risk för skada pga vassa knivar!**

Ta inte i mixerknivarna med bara händerna. Mixerbägaren, locket och tratten kan rengöras i diskmaskin.

**Tips:** Efter bearbetning av vätskor är det ofta tillräckligt att rengöra mixern utan att ta av den från apparaten.

Häll då 700 ml vatten med en droppe diskmedel i den påsatta mixern. Kör mixern i ungefär 1 minut (läge 7). Häll bort diskvattnet och skölj ur mixern med rent vatten.

### Viktig anvisning

Rengör tillbehörsväskan vid behov. Följ skötselanvisningarna inuti väskan.

---

## Förvaring

### ⚠ Risk för personskador!

Dra ut stickkontakten ur vägguttaget när apparaten inte används.

### Bild

- Stuva verktyg och riv- och skärskivor i tillbehörsväskan.
- Förvara tillbehörsväskan i blandarskålen.

---

## Råd vid fel

### ⚠ Risk för personskador!

Dra ut stickkontakten ur vägguttaget innan du försöker åtgärda ett fel.

**Obs:** Om apparaten används på felaktigt sätt, om de elektroniska säkringarna utlöses eller det blir fel på apparaten så markeras detta genom att kontrolllampan blinkar.

### Den ställbara funktionsarmen måste sitta fast i varje arbetsläge.

Försök i första hand åtgärda problemet med hjälp av nedanstående anvisningar.

### Fel

Apparaten startar inte.

### Åtgärd

- Kontrollera strömförsörjningen.
- Kontrollera stickkontakten.
- Kontrollera funktionsarmen. Står den i rätt läge? Sitter den fast?
- Vrid mixern resp blandarskålen fast till stoppet.
- Sätt locket på mixern och vrid fast det till stoppet.
- Sätt skyddslock på de drivuttag som inte används.

- Säkerhetsspärren har aktiverats. Vrid till läge **0/off** och därefter tillbaka till önskat läge.

### Fel

Apparaten stänger av sig under användning. Överbelastningsskyddet har aktiverats. För många livsmedel har bearbetats samtidigt.

### Åtgärd

- Stäng av apparaten.
- Bearbeta mindre mängd livsmedel.
- Överskrid inte maximala mängder (se "Användningsexempel")!

### Fel

Låsknappen tryckts av misstag medan drivuttaget var igång. Funktionsarmen går uppåt. Drivuttaget stängs av men blir inte stående i det läge där verktyget kan sättas fast eller tas loss.

### Åtgärd

- Vrid strömvredet till **0/off**.
- Vrid funktionsarmen till läge **1**.
- Slå på apparaten (läge 1).
- Stäng åter av apparaten.



Verktyget blir stående i det läge där verktyget kan sättas fast eller tas loss.

### Fel

Mixern börjar inte arbeta eller stannar under arbetet, drivuttaget "brummar". Kniven har fastnat.

### Åtgärd

- Stäng av apparaten och dra ut stickkontakten ur vägguttaget.
- Lossa mixern och avlägsna det som fastnat.
- Sätt åter på mixern.
- Slå på apparaten.

### Viktig anvisning

Om felet inte går att åtgärda på det vis, vänd dig till kundtjänst.

## Användningsexempel

Följ de allmänna rekommendationerna i tabellerna **L**, **M** och **N**.

Överskrid inte de tillåtna maximala mängderna.

### Deg för sockerkaka

- Grundrecept
- 2 ägg
- 2-3 msk hett vatten
- 100 g socker
- 1 pkt vaniljsocker
- 70 g vetemjöl
- 70 g potatismjöl
- ev. bakpulver
- Vispa ingredienserna med ballongvispen (utom vete- och potatismjöl) ca 4-6 min i läge 7 till skum.
- Vrid strömvredet till läge 1 och blanda ned det siktade vete- och potatismjölet skedvis under ca ½-1 min.



**Max mängd:** 2 ggr grundreceptet

### Deg för saftig sockerkaka

- Grundrecept
- 3-4 ägg
- 200-250 g socker
- 1 krm salt
- 1 pkt vaniljsocker eller skalet av en ½ citron
- 200-250 g smör eller margarin (rumsvarmt)
- 500 g vetemjöl
- 1 pkt bakpulver
- 125 ml mjölk
- Blanda alla ingredienser med grovvispen ca. ½ min i läge 1, och sedan ytterligare 4-5 min i läge 5.



**Max mängd:** 1¼ ggr grundreceptet

### Tjock fruktkaka

Basrecept

- 3 ägg
- 135 g socker
- 135 g margarin
- 255 g mjöl
- 10 g bakpulver
- 150 g korinter
- 150 g blandad torkad frukt
- Sätt in grovvispen.
- Tillsätt alla ingredienser utom den torkade frukten.
- Bearbeta i 30 sekunder i läge 1.
- Bearbeta sedan 3-5 minuter i läge 5.
- Ställ in läge 2.
- Tillsätt inom 30-60 sekunder den torkade frukten.



**Största mängd:** 2 gånger grundreceptet

### Mördeg

- Grundrecept
- 125 g smör (rumsvarmt)
- 100-125 g socker
- 1 ägg
- 1 krm salt
- lite citronskal eller vaniljsocker
- 250 g vetemjöl
- ev. bakpulver
- Bearbeta alla ingredienserna i cirka ½ minut i läge 1, och sedan i cirka 3-6 minuter i läge 3 med grovvispen.



Minst 250 g mjöl:

- Knåda ingredienser med degkroken ca ½ min i läge 1, och sedan ytterligare ca 5-6 min i läge 3.

**Max mängd:** 2 ggr grundreceptet

### Jäsdeg

- Grundrecept
- 500 g vetemjöl
- 1 ägg
- 80 g fett (rumsvarmt)
- 80 g socker
- 200-250 ml fingervarm mjölk
- 25 g färsk jäst eller 1 pkt torrjäst
- Skalet av en ½ citron
- 1 krm salt



- Bearbeta alla ingredienser med degkroken ca ½ minut i läge 1 och sedan ca 3-6 minuter i läge 3.

**Max mängd:** 1¼ ggr grundreceptet

## Nudeldeg

Grundrecept

- 300 g vetemjöl
- 3 ägg
- efter behov 1-2 msk (10-20 g) kallt vatten
- Bearbeta samtliga ingredienser ca. 3 till 5 minuter i läge 3 till deg.

**Max mängd:** 1,5 ggr grundreceptet

## Bröddeg

Grundrecept

- 750 g vetemjöl
- 2 pkt torrjäst
- 2 tsk salt
- 450-500 ml varmt vatten
- Bearbeta alla ingredienser med degkroken ca ½ minut i läge 1 och sedan ca 6-7 minuter i läge 3.

## Majonnäs

- 1 ägg
- 1 tsk senap
- ¼ l olja
- 1 msk citronsaft eller ättika
- 1 nypa salt
- 1 nypa socker

Ingredienserna ska ha rumstemperatur.

Tillredning av majonnäs måste ske med hela ägg.

- Bearbeta ingredienserna (utom matoljan) några sekunder i mixern i läge 3 eller 4.
- Ställ mixern i läget 7 och häll matoljan långsamt genom tratten och fortsätt blanda tills majonnäsen emulgerar.

**Majonnäsen ska inte förvaras utan konsumeras snart.**

---

## Specialtillbehör

Specialtillbehör/tillbehör kan köpas från kundtjänsten, i fackhandeln eller på Internet. Använd enbart originaltillbehör. De är exakt anpassade till apparaten.

Tillbehören är apparatspecifika. Ange alltid din apparats exakta beteckning (E-Nr.) vid köpet.

De tillbehör som finns till din apparat visas i vår katalog, i online-shopen och hos kundtjänsten.

[www.bosch-home.com](http://www.bosch-home.com)

---

## Avfallshantering



Kassera förpackningen på ett miljövänligt sätt. Denna enhet är märkt i enlighet med der europeiska direktivet 2012/19/EU om avfall som utgörs av eller innehåller elektroniska produkter (waste electrical and electronic equipment – WEEE). Direktivet anger ramarna för inom EU giltigt återtagande och korrekt återvinning av uttjänta enheter. Kontakta din fackhandel om du vill ha ytterligare information.

---

## Konsumentbestämmelser

I Sverige gäller av EHL antagna konsumentbestämmelser. Den fullständiga texten finns hos din handlare. Spar kvittot.

Rätt till ändringar förbehålls.



---

## Määräyksenmukainen käyttö

Tämä laite on tarkoitettu käytettäväksi yksityisessä kotitaloudessa ja kodinomaisessa ympäristössä. Se ei sovellu ammattimaiseen käyttöön. Käytä laitetta vain kotitalouksissa tavallisten määrien käsittelyyn ja keskeytyksettä ainoastaan ohjeissa ilmoitetun ajan. Laite soveltuu elintarvikkeiden sekoittamiseen ja vatkaamiseen sekä taikinan vaivaamiseen. Laitetta ei saa käyttää muiden tarvikkeiden / aineiden käsittelyyn. Muiden valmistajan hyväksymien lisävarusteiden kanssa voit käyttää sitä myös muihin käyttötarkoituksiin. Käytä laitteessa ainoastaan hyväksytyjä valmistajan alkuperäisiä osia ja varusteita. Älä koskaan käytä muille laitteille tarkoitettuja varusteita. Käytä laitetta vain sisätiloissa huoneenlämmössä ja enint. 2000 metrin korkeudessa merenpinnan yläpuolella.

---

## Tärkeitä turvallisuusohjeita

Lue käyttöohje tarkkaan, noudata siinä olevia ohjeita ja säilytä se huolellisesti! Kun annat laitteen toiselle henkilölle, anna mukana myös tämä käyttöohje. Jos laitteen käyttöohjeet laiminlyödään, valmistaja ei ole vastuussa ohjeidenvastaisesta käytöstä aiheutuvista vahingoista. Fyysisiltä, sensorisilta tai henkisiltä valmiuksiltaan rajoitteiset taikka kokemattomat ja/tai taitamattomat henkilöt voivat käyttää tätä laitetta, jos heidän turvallisuudestaan vastaava henkilö valvoo heitä tai on perehdyttänyt heidät laitteen turvalliseen käyttöön ja käytöstä aiheutuviin vaaroihin. Lapset on pidettävä loitolla laitteesta ja virtajohdosta eivätkä he saa käyttää laitetta. Lapset eivät saa leikkiä laitteella. Lapset eivät saa suorittaa puhdistusta ja itse tehtävää huoltoa.

### Sähköisku- ja palovaara!

- Kytke laite ja käytä sitä ainoastaan tyyppikilvessä mainittujen tietojen mukaisessa sähköverkossa. Käytä laitetta vain, kun liitäntäjohto ja laite ovat moitteettomassa kunnossa. Laitteen saa turvallisuussyistä korjata, esim. vaihtaa vioittuneen liitäntäjohton, vain valtuutettu huoltoliike.
- Käynnistä ja pysäytä laite ainoastaan valitsimesta.
- Älä kytke laitetta ajastimeen tai kauko-ohjattavaan pistorasiaan. Valvo laitetta aina käytön aikana!
- Älä aseta laitetta kuumien pintojen, esim. keittolevyjen, päälle tai läheisyyteen. Verkkojohto ei saa joutua kosketuksiin kuumien osien kanssa eikä sitä saa vetää terävien reunojen yli.
- Älä koskaan upota peruslaitetta veteen tai pese sitä astianpesukoneessa. Älä käytä höyrypuhdistinta. Älä käytä laitetta märin käsin.



- Laite on irrotettava verkkovirrasta aina, kun sen käyttö lopetetaan, sitä ei voida valvoa, ennen sen kokoamista, purkamista tai puhdistusta sekä häiriötilanteissa.

### **Loukkaantumisvaara!**

- Katkaise laitteesta virta ja irrota se verkkovirrasta, ennen kuin vaihdat varusteita tai lisäosia, jotka liikkuvat laitteen ollessa toiminnassa. Kone käy vielä jonkin aikaa pysäyttämisen jälkeen. Odota, että kone pysähtyy kokonaan.
- Älä muuta varren asentoa laitteen virran ollessa kytkettynä.
- Käytä välineitä vain, kun kulho, kansi ja käyttöliitännöiden suojakannet ovat paikoillaan! Kun käytät lisävarusteita, kiinnitä kulho, kansi ja käyttöliitännöiden suojakannet ohjeiden mukaisesti!
- Älä koske kulhon tai täyttösuppilon sisälle koneen ollessa toiminnassa. Älä työnnä kulhoon tai täyttöaukkoon esineitä (esim. lastaa). Pidä kädet, hiukset, vaatteet tms. loitolla pyörivistä osista.
- Älä käytä koskaan samanaikaisesti koneen omia tarvikkeita ja lisävarustetta tai 2 lisävarustetta. Kun käytät lisävarusteita, noudata sekä tätä ohjetta että varusteiden mukana toimitettavia käyttöohjeita.
- Käytä varustetta vain, kun sen kaikki osat ovat paikoilleen kiinnitettyinä. Kokoa varuste aina ennen kuin asennat sen laitteen runkoon. Käytä varustetta vain sille tarkoitettussa käyttöasennossa.
- Älä koske hienonnusterien teräviin teriin tai syriin. Tartu hienonnusteriin vain terän reunasta!
- Älä koske tehosekoittimen terään paljain käsin.
- Älä koske paikalleen kiinnitetyn tehosekoittimen sisälle!  
Älä koskaan käytä tehosekoitinta ilman kantta.
- Ole varovainen käsitellessäsi teräviä teriä, tyhjentäessäsi astiaa ja puhdistaussasi laitetta.

### **Polttamisvaara!**

Kannessa olevan suppilon kautta tulee ulos höyryä sekoitettaessa kuumia aineksia.

### **Tukehtumisvaara!**

Älä anna lasten leikkiä pakkausmateriaalilla.

### **Huomio!**

Älä jätä laitetta käyntiin pidemmäksi aikaa kuin mitä tarvitset elintarvikkeiden käsittelyyn. Älä käytä laitetta tyhjäkäynnillä.

### **Tärkeää!**

Laite on ehdottomasti puhdistettava huolellisesti jokaisen käytön jälkeen tai kun sitä ei ole käytetty pitkään aikaan (→ ”Puhdistus” katso sivu 110).

## Laitteeseen tai lisävarusteeseen kiinnitettyjen symbolien selitykset



Noudata käyttöohjeita.



Varoitus! Pyörivä terä.



Varoitus! Pyörivä varuste. Älä tartu täyttöaukkoon.

Onneksi olkoon valintasi on Bosch.  
Lisätietoja tuotteistamme löydät internet-sivuiltamme.

## Sisältö

Määräyksenmukainen käyttö.....	103
Tärkeitä turvallisuusohjeita .....	103
Turvajärjestelmät.....	105
Laitteen osat.....	105
Käyttöasennot .....	106
Käyttö .....	107
Puhdistus .....	110
Säilytys.....	111
Toimenpiteitä käyttöhäiriöiden varalle.....	111
Käyttöohjeita .....	112
Lisävarusteet .....	113
Jätehuolto.....	113
Takuu.....	113

## Turvajärjestelmät

### Käynnistysuoja

Katso taulukko ”Käyttöasennot”

Koneen voi käynnistää vain asennoissa

1 ja 3:

- kun kulho (11) on paikallaan ja napsahtanut kiinni.

### Uudelleenkäynnistymissuoja

Sähkökatkon sattuessa kone jää päälle, mutta moottori ei käynnisty, kun sähköt taas kytkeytyvät päälle. Aseta valitsin ensin asentoon **0/off** ja käynnistä sitten kone.

## Ylikuormitussuoja

Jos moottori kytkeytyy käytön aikana itsestään pois päältä, on ylikuormitussuoja aktivoitunut. Syynä saattaa olla, että on käsitelty samanaikaisesti suurempia määriä aineksia.

**Katso kappaleesta ”Toimenpiteitä käyttöhäiriöiden varalle” miten on toimittava, jos turvajärjestelmä aktivoituu.**

Laitte on huoltovapaa.

## Laitteen osat

**Kuva **:

### Peruslaite

#### 1 Avaamispainike

#### 2 Kääntyvä varsi

”Easy Armlift”-toiminnon avulla varsi liikkuu ylöspäin (katso ”Käyttöasennot”).

#### 3 Valitsin

Kun pysäytät koneen (asento **0/off**), se asetuu automaattisesti optimaaliseen asentoon varusteiden vaihtamista varten.

**0/off** = seis

**M** = pitoasento, suurin käyttönopeus, pidä valitsin alaspainettuna haluamasi ajan.

Nopeusalueet **1-7**, käyttönopeudet:

**1** = alhainen käyttönopeus – hidas,

**7** = suuri käyttönopeus – nopea.

#### 4 Toiminnan näyttö

Valo palaa laitteen ollessa toiminnassa

(valitsin asennossa **M** tai **1-7**). Valo vilkkuu,

jos laitetta käytetään väärin,

jos elektroninen turvakytin laukeaa tai

laitteeseen tulee vika, katso kappale

”Toimenpiteitä käyttöhäiriöiden varalle”.

- 5 Käyttöliitännän suojakansi**  
Irrota käyttöliitännän suojakansi painamalla sitä takaosasta ja poista kansi.
- 6 Käyttöliitäntä**  
– **Vihannesleikkuri ja**  
– **Sitruspuserrin** (lisävaruste\*).  
Kun et käytä lisälaitteita, aseta käyttöliitännän suojakansi paikoilleen.
- 7 Käyttöliitäntä varusteille**  
(pallovispilä, vispilä, taikinakoukku) ja **lihamylyllylle** (lisävaruste\*)
- 8 Tehosekoittimen käyttöliitännän suojakansi**
- 9 Tehosekoittimen käyttöliitäntä** (lisävaruste\*)  
Kun et käytä lisälaitteita, aseta käyttöliitännän suojakansi paikoilleen.
- 10 Johto kelautuu automaattisesti paikoilleen**

**Kulho varusteineen**

**11 Teräskulho**

**12 Kansi**

**Varusteet**

**13 Vispilä ”Profi Flexi”**

**14 Pallovispilä ”Profi”**

**15 Taikinakoukku, jossa on taikinanohjain**

**16 Varustelaukku**

Varusteiden ja hienonnusterien säilyttämiseen.

**Vihannesleikkuri**

**17 Syöttöpainin**

**18 Kansi, jossa on täyttösuppilo**

**19 Hienonnusterät**

- a Käännettävä viipalointiterä ”Profi Supercut” – paksu / ohut
- b Käännettävä raastinterä – karkea / hieno
- c Raasteterä – hieno
- d Raasteterä – karkea\*
- e Wokkivihannesterä\*

**20 Teränpidike**

**21 Runko ja poistoaukko**

**Tehosekoitin\***

**22 Kulho**

**23 Kansi**

**24 Suppilo**

\* Jos jokin varuste ei ole laitteen mukana vakiovarusteena, voit hankkia sen alan liikkeistä tai asiakaspalvelusta.

## Käyttöasennot

**Kuva**

**Huomio!**

Käytä konetta vain, kun varuste / lisävaruste on kiinnitetty seuraavan taulukon mukaisesti oikeaan käyttöliitäntään ja paikkaan ja se on oikeassa käyttöasennossaan. Kääntyvän varren tulee napsahtaa aina kiinni käyttöasentoon.

**Huomautus**

Varressa on ”Easy Armlift”-toiminto, jonka avulla varsi kääntyy helpommin ylös.

**Käyttöasennon säätö:**

- Paina avaamispainiketta ja vaihda varren asento. Käytä apuna kättä.
- Siirrä varsi haluamaasi asentoon niin, että se napsahtaa kiinni.

Asento	Käyttöliitäntä	Varuste/ lisävaruste	Käyt- tönopeus
1			1-7
			1-5
			1-3
2		*	–
3			3-7
			3-5
4			5-7
			5-7

\* Vispilän, pallovispilän ja taikinakoukun kiinnitys / irrotus.

## Käyttö

### ⚠ Loukkaantumisvaara!

Kytke pistotulppa pistorasiaan vasta sitten, kun kaikki alkuvalmistelut koneella työskentelyä varten on tehty.

### Huomio!

Käytä konetta vain, kun lisävaruste / varuste on käyttöasennossaan. Älä käynnistä konetta ilman varustetta. Älä altista konetta ja varustetta lämmönlähteille. Osat eivät sovellu mikroaaltounikäyttöön.

- Puhdista laite ja varusteet huolellisesti ennen ensimmäistä käyttökertaa, katso kappale ”Puhdistus”.

### Esivalmistelut

- Aseta kone tasaiselle ja puhtaalle alustalle.
- Vedä yhdellä vedolla liitäntäjohtoa ulos haluamasi määrä (max. 100 cm) ja päästä johto hitaasti irti; johto lukittuu (**Kuva C**).
- Kun johto on liian pitkä:  
Vedä kevyesti johdosta ja anna sen kelautua sopivan mittaiseksi. Vedä sitten uudelleen johdosta ja päästä hitaasti irti; johto lukittuu.

### Huomio!

Varo, ettei johto kierry sisääntyönnettäessä. Kun koneessa on automaattinen johdonkelaus, älä työnnä johtoa sisään käsin. Jos johto juuttuu kiinni, vedä se kokonaan ulos ja anna sen sitten kelautua paikalleen.

- Laita pistotulppa pistorasiaan.

### Kulho ja varusteet

Huomioi taulukossa annettavat käyttöesimerkit. **[E]**

### ⚠ Varo pyöriäviä varusteita – loukkaantumisvaara

Älä tartu kulhoon koneen ollessa toiminnassa. Työskentele vain kannen (12) ollessa paikallaan.

Vaihda varuste vain, kun moottori on pysähtynyt – kone käy vielä jonkin aikaa pysäyttämisen jälkeen ja pysähtyy varusteiden vaihtoasentoon.

Siirrä varsi toiseen asentoon vasta sitten, kun varuste on pysähtynyt. Aseta aina suojakannet niiden käyttöliitäntöjen päälle, jotka ei ole käytössä.

### Huomio!

Käytä kulhoa vain tämän laitteen kanssa.

### Vispilä ”Profi Flexi” (13)

Sekoittaa taikinat, esim. kakkutaikinan, hedelmäkakkutaikinan jne. ja sekoittaa joukkoon ainekset kuten rusinat ja suklaarouheen



### Pallovispilä ”Profi” (14)

Vatkaa valkuaisvaahdon ja kerman (rasvapitoisuus vähintään 30 %) sekä sokerikakkutaikinan



### Taikinakoukku (15)

Vaivaa esim. hiivataikinan, leipätaikinan, pizzataikinan, nuudeltaikinan, pikkuleipätaikinan ja sekoittaa joukkoon esim. siementen kaltaiset ainekset



### Tärkeä pallovispilän käyttöön liittyvä ohje (Kuva D):

Pallovispilän on lähes kosketettava kulhon pohjaa, jotta ainekset sekoittuvat optimaalisesti. Jollei, niin säädä pallovispilän korkeus seuraavasti:

- Irrota pistoke pistorasiasta.
- Paina avaamispainiketta ja käännä varsi asentoon **2**.
- Napsauta pallovispilä kiinni käyttöliitäntään.
- Pidä kiinni pallovispilästä ja avaa mutteri kääntämällä sitä kiintoavaimella (koko 8) myötäpäivään.
- Säädä pallovispilän korkeus sopivaksi kääntämällä vispilää:  
Myötäpäivään: ylöspäin  
Vastapäivään: alaspäin
- Paina avaamispainiketta ja käännä varsi asentoon **1**.
- Tarkista pallovispilän korkeus, korjaa tarvittaessa.
- Kun korkeus on säädetty oikein, paina avaamispainiketta ja käännä varsi asentoon **2**.



- Pidä kiinni pallovispilästä ja kiristä mutteri kääntämällä sitä kiintoavaimella (koko 8) vastapäivään.

### Kulho ja varusteiden käyttö

#### Kuva 1:

- Paina avaamispainiketta ja käännä varsi asentoon 2.
- Kiinnitä kulho:  
Kallista kulhoa itseesi päin, aseta paikalleen ja laske alas, käännä vastapäivään, kunnes kulho napsahtaa kiinni.
- Kiinnitä sopiva varuste – vispilä, pallovispilä tai taikinakoukku –, niin että se lukittuu käyttöliitännään.



#### Ohje:

Käännä taikinakoukun taikinanohjainta, kunnes taikinakoukku pystyy lukkiutumaan (Kuva 1-4b).

- Täytä ainekset kulhoon.
- Paina avaamispainiketta ja käännä varsi asentoon 1.
- Laita kansi paikalleen.
- Valitse haluamasi nopeus valitsimella.



### Ainesten lisääminen

- Pysäytä kone valitsimesta.
- Lisää ainekset kannessa olevan täyttöaukon kautta.

tai

- Irrota kansi.
- Paina avaamispainiketta ja käännä varsi asentoon 2.
- Täytä ainekset.



### Käytön jälkeen

- Pysäytä kone valitsimesta.
- Irrota pistotulppa pistorasiasta.
- Irrota kansi.
- Paina avaamispainiketta ja käännä varsi asentoon 2.
- Irrota varuste käyttöliitännästä.
- Poista kulho.
- Puhdistusta kaikki osat, katso kohta "Puhdistus".



## Vihannesleikkuri

Huomioi taulukossa annettavat käyttöesimerkit.

### ⚠ Loukkaantumisaava

Älä koske hienonusterien teräviin teriin tai syrjiin. Tartu hienonusteriin vain terän reunasta!

Kiinnitä / irrota vihannesleikkuri vain, kun moottori on pysähtynyt ja pistotulppa irrotettu pistorasiasta.

Älä laita sormia täyttösuppilon.

### Huomio!

Käytä vihannesleikkuria vain, kun sen kaikki osat ovat paikoilleen kiinnitettyinä. Kokoa ensin vihannesleikkuri. Käytä vihannesleikkuria vain ilmoitetussa käyttöasennossa.

### Ylikuormitusuoja

#### Kuva 1:

Vihannesleikkurin käyttöakselissa on lovi (murtumiskohta), joka suojaa laitetta suuremmilta vahingoilta vihannesleikkurin ylikuormituksessa. Käyttöakseli murtuu tästä kohtaa ylikuormituksessa. Uuden teränpidikkeen ja käyttöakselin voi tilata huoltopalvelusta.

### Käännettävä viipalointiterä

#### "Profi Supercut" – paksu / ohut



Leikkaa elintarvikkeet, esim. hedelmät ja vihannekset paksuiksi tai ohuiksi viipaleiksi.

Merkintä:

- Karkea = paksut viipaleet
- Hieno = ohuet viipaleet

**Huomautus:** Ei sovellu kovan juuston, leivän, sämpylöiden tai suklaan viipalointiin.

**Vinkki:** Viipaloi keitetyt perunat vasta, kun ne ovat jäähtyneet.

### Käännettävä raastinterä – karkea / hieno



Raastaa elintarvikkeet, esim. hedelmät, vihannekset tai juuston kuten goudan tai edam-juuston karkeaksi tai hienoksi raasteeksi.

Merkintä:

- 2 = karkea puoli
- 4 = hieno puoli

**Huomautus:** Ei sovellu pähkinöiden tai kovan juuston, esim. parmesaanin rouhimiseen.

**Vinkki:** Raasta pehmeää juustoa terän karkealla puolella.

### Raasteterä – hieno

Tekee hienoa raastetta esim. pähkinöistä tai kovasta juustosta, esim. parmesaanista.



**Huomautus:** Ei sovellu pehmeän juuston tai juustoviipaleiden käsittelyyn.

### Raasteterä – karkea

Raastaa raat perunat esim. perunaohukaisiin ja knöödeleihin.



### Wokkivihannesterä

Leikkaa elintarvikkeet, esim. hedelmät ja vihannekset ohuiksi viipaleiksi.



### Vihannesleikkurin käyttö

#### Kuva G:

- Paina avaamispainiketta ja käännä varsi asentoon **2**.
- Kiinnitä kulho:  
Kallista kulhoa itseesi päin, aseta paikalleen ja laske alas, käännä vastapäivään, kunnes kulho napsahtaa kiinni.



- Paina avaamispainiketta ja käännä varsi asentoon **3**.
- Irrota vihannesleikkurin käyttöliitännän suojakansi (**Kuva G-5a**).
- Pidä kiinni teränpidikkeen alaosasta, samalla molempien kärkiosien tulee olla ylöspäin.
- Aseta haluamasi viipalointi- tai raastinterä varovasti paikalleen teränpidikkeen kärkiosien päälle (**Kuva G-6a**).  
Kun käytät käännettävää terää, varmista että tarvitsemasi käyttöpuoli on ylöspäin.
- Tartu teränpidikkeeseen sen yläpäästä ja aseta paikalleen runkoon (**Kuva G-6b**).
- Aseta kansi paikoilleen (huomioi merkintä) ja käännä myötäpäivään vasteeseen asti.
- Aseta vihannesleikkuri käyttöliitännän päälle kuten **kuvassa G-8** ja käännä myötäpäivään vasteeseen asti.
- Valitse suositeltu nopeus.



- Laita ainekset täyttösuppiloon ja työnnä sisäänpäin syöttöpainimella.

### Huomio!

Varo, että hienonnettavat ainekset eivät kasaannu poistoaukkoon.

**Vinkki:** Kun hienonnettavat ainekset ovat ohuita, käsittele ne niputtain, niin saat tasaisemman lopputuloksen.

**Ohje:** Jos ainekset juuttuvat kiinni vihannesleikkuriin, katkaise virta yleiskoneesta, irrota pistotulppa pistorasiasta, odota että moottori pysähtyy, poista vihannesleikkurin kansi ja tyhjennä täyttösuppilo.

### Käytön jälkeen

- Pysäytä kone valitsimesta.
- Käännä vihannesleikkuria vastapäivään ja irrota.
- Irrota kansi vastapäivään kääntäen.
- Poista teränpidike ja terä painamalla sormella käyttöakselia vasten alhaaltapäin (**Kuva H**).
- Puhdista osat.

### Tehosekoitin

Huomioi taulukossa annettavat käyttöesimerkit. **N**

#### **⚠ Varo terävää terää / pyörivää käyttöakselia – loukkaantumisvaara!**

Älä tartu paikalleen kiinnitettyyn tehosekoittimeen! Irrota / kiinnitä tehosekoitin vain kun koneen moottori on pysähtynyt! Kokoa ensin tehosekoitin ja kiinnitä se vasta sitten peruskoneeseen. Älä käytä tehosekoitinta ilman kantta. Älä käytä tehosekoitinta tyhjänä.

#### **⚠ Polttamisvaara!**

Kannessa olevan suppilon kautta tulee ulos höyryä sekoitettaessa kuumia aineksia.

### Tehosekoittimen käyttö

#### Kuva I:

- Paina vapautuspainiketta ja käännä varsi asentoon **4**.
- Poista tehosekoittimen käyttöliitännän suojakansi.
- Aseta tehosekoittimen kulho paikoilleen (kahvan merkki ja peruskoneen merkki kohdakkain) ja käännä vastapäivään vasteeseen asti.



- Täytä ainekset.  
Maksimimäärä nesteitä = 1,25 litraa;  
maksimimäärä vaahtoaivia tai kuumia  
nesteitä = 0,75 litraa.
- Aseta kansi paikalleen ja käännä  
vastapäivään vasteeseen asti  
tehosekoittimen kahvassa. Kannen  
tulee napsahtaa kiinni.
- Valitse haluamasi nopeus valitsimella.

## Ainesten lisääminen

### Kuva -8:

- Pysäytä kone valitsimesta.
- Irrota kansi ja lisää ainekset  
tai
- poista suppilo ja lisää kiinteät ainekset  
vähitellen täyttöaukon kautta  
tai
- kaada nestemäiset ainekset kulhoon  
suppilon läpi.

### Käytön jälkeen

- Pysäytä kone valitsimesta.
- Irrota tehosekoitin myötöpäivään  
kääntäen.

**Ohje:** Puhdista tehosekoitin heti käytön  
jälkeen.

### **Huomio!**

Tarkoitukseen sopimattomat elintarvikkeet  
voivat vaurioittaa laitetta.

- Älä käsittele sekoituskulhossa kuumia  
elintarvikkeita, joiden lämpötila on yli  
70 °C.
- Älä käsittele pakasteita, paitsi jääpaloja,  
jos ne on sekoitettu riittävään määrään  
nestetä.
- Älä käsittele elintarvikkeita, jotka sisältävät  
kovia aineksia. Kun hedelmissä (esim.  
omenat, persikat jne.) on siemeniä  
tai kiviä, poista ne ennen hedelmien  
käsitteilyä.

## Huomautuksia

Käytön rajoitukset:

- Älä hienonna aineksia kuten manteleita,  
sipuleita, persiljaa tai lihaa.
- Sekoittimella ei voi valmistaa levitteitä  
kuten maapähkinävoita, kookospähkinä-  
voita tai pähkinäsoseita.

- Sekoita kiinteät elintarvikkeet riittävään  
nestemäärään.
- Sekoita jauhemaiset elintarvikkeet riittä-  
vään nestemäärään tai liuota ne kokonaan  
nesteeseen ennen kuin aloitat sekoitta-  
misen. Jauhemaisia elintarvikkeita ovat  
esim. tomusokeri, kaakaojauhe, paahdetut  
soijapavut, jauhot, valkuisjauhe.

---

## Puhdistus

Varusteet on puhdistettava huolellisesti aina  
käytön jälkeen.

→ Taulukko 

### Huomio!

Älä käytä hankaavia puhdistusaineita.  
Laitteen pinnat voivat vaurioitua.

## Peruskoneen puhdistus

### **Sähköiskun vaara!**

Älä upota peruskonetta veteen tai pese  
sitä juoksevan veden alla. Älä käytä  
hörypuhdistinta.

- Irrota pistotulppa pistorasiasta.
- Pyyhi peruskone ja käyttöliitännöiden  
suojakannet puhtaaksi kostealla liinalla.  
Käytä tarvittaessa hieman käsinpesuun  
tarkoitettua astianpesuainetta.
- Kuivaa kone lopuksi.

## Kulho ja varusteiden puhdistus

Kulho ja varusteet ovat konepesun kestäviä.  
Varo, että muoviosat eivät jää puristuksiin  
astianpesukoneessa, niiden muoto saattaa  
muuttua pesun aikana.

## Vihannesleikkurin puhdistus

### **Varo terävää terää – loukkaantumisvaara!**

Älä koske hienonnusterien teräviin teriin tai  
syrjiin. Käytä puhdistamiseen harjaa.

Voit pestä vihannesleikkurin kaikki osat  
astianpesukoneessa.

**Vinkki:** Esimerkiksi raastetuista porkkanoista  
lähtee punaista väriä, jonka voit pyyhkiä pois  
vihannesleikkurista (ei hienonnusteristä)  
liinalla ja muutamalla tipalla ruokaöljyä.  
Huuhtele sitten vihannesleikkuri.

## Tehosekoittimen puhdistus

### ⚠ Varo terävää terää – loukkaantumisaara!

Älä koske tehosekoittimen terään paljain käsin.

Tehosekoittimen kulho, kansi ja suppilo ovat konepesun kestäviä.

**Vinkki:** Nesteiden käsittelyn jälkeen voit usein puhdistaa tehosekoittimen irrottamatta sitä laitteesta.

Kaada koneeseen kiinnitettyyn sekoittimeen 700 ml vettä, johon on lisätty käsinpesuun tarkoitettua astianpesuainetta. Käynnistä tehosekoitin noin 1 minuutiksi (nopeudella 7). Kaada pesuvesi pois ja huuhtele tehosekoitin puhtaalla vedellä.

### Tärkeä ohje

Puhdista tarvittaessa varustelaukku.

Noudata laukussa olevia puhdistusohjeita.

## Säilytys

### ⚠ Loukkaantumisaara!

Kun et käytä konetta, irrota pistotulppa pistorasiasta.

### Kuva

- Säilytä varusteita ja hienonnusteriä varustelaukussa.
- Säilytä varustelaukku kulhossa.

## Toimenpiteitä käyttöhäiriöiden varalle

### ⚠ Loukkaantumisaara!

Irrota pistotulppa pistorasiasta ennen häiriön poistamista.

**Ohje:** Jos käytät laitetta väärin, jos elektroninen turvakytin laukeaa tai laitteeseen tulee vika, niin toiminnan näytön valo alkaa vilkkua.

## Kääntyvän varren tulee napsahtaa aina kiinni käyttöasentoon.

Yritä poistaa häiriö ensin seuraavien ohjeiden avulla.

### Häiriö

Laitte ei käynnisty.

### Toimenpide

- Tarkista virransaanti.
- Tarkista pistotulppa.
- Tarkista varsi. Onko se oikeassa asennossa? Onko se napsahtanut kiinni?
- Käännä tehosekoitin tai kulho vasteeseen asti.
- Aseta tehosekoittimen kansi paikalleen ja käännä vasteeseen asti.
- Kiinnitä suojakansi käyttämättömien käyttöliitaintöjen päälle.
- Uudelleenkäynnistysmissuoa on aktivoitunut. Aseta valitsin asentoon **0/off** ja sitten takaisin haluamaasi asentoon.

### Häiriö

Kone kytkeytyy käytön aikana pois päältä. Ylikuormitusuoja on aktivoitunut. Käsiteltäviä aineksia oli liian paljon.

### Toimenpide

- Katkaise virta koneesta.
- Pienennä käsiteltävien aineiden määrää.
- Älä ylitä maksimimäärää (katso ”Käyttöesimerkit”!).

### Häiriö

Käytön aikana painettiin vahingossa avaamispainiketta. Varsi kääntyy ylös. Moottori kytkeytyy pois päältä, mutta laite ei pysähdy varusteiden vaihtoasentoon.

### Toimenpide

- Aseta valitsin asentoon **0/off**.
- Aseta varsi asentoon **1**.
- Käynnistä kone (tehoalue 1).
- Katkaise taas virta koneesta.



Varuste pysähtyy varusteiden vaihtoasentoon.

### Häiriö

Tehosekoitin ei toimi tai pysähtyy käytön aikana, moottori ”hurisee”. Terä on jumittunut.

### Toimenpide

- Katkaise virta koneesta ja irrota pistotulppa pistorasiasta.



- Irrota tehosekoitin ja poista este.
- Aseta tehosekoitin takaisin paikalleen.
- Käynnistä kone.

### Tärkeä ohje

Jos häiriö ei poistu annettujen ohjeiden avulla, käännä valtuutetun huoltopalvelun puoleen.

## Käyttöohjeita

Noudata taulukoissa **L**, **M** ja **N** annettavia yleisiä suosituksia.

Älä ylitä maksimimääriä.

### Sokerikakkutaikina

Perusohje

- 2 munaa
- 2-3 rkl kuumaa vettä
- 100 g sokeria
- 1 tl vaniljasokeria
- 70 g jauhoja
- 70 g täkkelys jauhoa
- mahd. leivinjauhetta

- Vatkaa ainekset (paitsi jauhot ja perunajauho) pallovispilällä vaahdoksi noin 4-6 minuutin ajan nopeudella 7.
- Käännä valitsin asentoon 1 ja lisää siivilöidyt jauhot ja perunajauho lusikka kerrallaan ja sekoita noin ½-1 minuuttia.

**Maksimimäärä:** 2 x perusohje

### Kakkutaikina

Perusohje

- 3-4 munaa
- 200-250 g sokeria
- ripaus suolaa
- 1 tl vaniljasokeria tai ½ sitruunan raastettu kuori
- 200-250 g voita tai margariinia (huoneenlämpöistä)
- 500 g jauhoja
- 1 tl leivinjauhetta
- 125 ml maitoa
- Sekoita vispilällä kaikkia aineksia noin ½ minuuttia nopeudella 1, sitten noin 4-5 minuuttia nopeudella 5.

**Maksimimäärä:** 1¼ x perusohje

### Mehevä hedelmäkakku

Perusohje



- 3 kananmunaa
- 135 g sokeria
- 135 g margariinia
- 255 g jauhoja
- 10 g leivinjauhetta
- 150 g korinteja
- 150 g kuivattuja sekahedelmiä
- Kiinnitä vispilä.
- Lisää kulhoon kaikki muut ainekset paitsi kuivatut hedelmät.
- Käsittele 30 sekuntia nopeudella 1.
- Käsittele sitten 3-5 minuuttia nopeudella 5.
- Valitse nopeus 2.
- Lisää kuivatut hedelmät 30-60 sekunnin kuluessa.

**Maksimimäärä:** 2 x perusohje

### Murotaikina

Perusohje



- 125 g voita
- (huoneenlämpöistä)
- 100-125 g sokeria
- 1 muna
- ripaus suolaa
- hieman sitruunankuorta tai vaniljasokeria
- 250 g jauhoja
- mahd. leivinjauhetta
- Vatkaa vispilällä kaikkia aineksia noin ½ minuuttia nopeudella 1, sitten noin 3-6 minuuttia nopeudella 3.

250 g jauhoja tai enemmän:

- Vaivaa aineksia taikinakoukulla noin ½ minuuttia nopeudella 1, sitten noin 5-6 minuuttia nopeudella 3.

**Maksimimäärä:** 2 x perusohje

## Hiivataikina

Perusohje

- 500 g jauhoja
- 1 muna
- 80 g rasvaa (huoneenlämpöistä)
- 80 g sokeria
- 200-250 ml haaleaa maitoa
- 25 g hiivaa tai vastaava määrä kuivahiivaa
- ½ sitruunan kuori
- ripaus suolaa
- Vaivaa taikinakoukulla kaikkia aineksia noin ½ minuuttia nopeudella 1, sitten noin 3-6 minuuttia nopeudella 3.

**Maksimimäärä:** 1¼ x perusohje

## Pastataikina

Perusohje

- 300 g jauhoja
- 3 munaa
- tarpeen mukaan 1-2 rkl (10-20 g) kylmää vettä
- Vaivaa kaikki ainekset taikinaksi noin 3-5 minuutin ajan nopeudella 3.

**Maksimimäärä:** 1,5 x perusohje

## Leipätaikina

Perusohje

- 750 g jauhoja
- 2 pussillinen kuivahiivaa
- 2 tl suolaa
- 450-500 ml lämmintä vettä
- Vaivaa taikinakoukulla kaikkia aineksia noin ½ minuuttia nopeudella 1, sitten noin 6-7 minuuttia nopeudella 3.

## Majoneesi

- 1 kananmuna
  - 1 tl sinappia
  - ¼ l öljyä
  - 1 rkl etikkaa tai sitruunamehua
  - 1 ripaus suolaa
  - 1 ripaus sokeria
- Ainesten täytyy olla huoneenlämpöisiä. Majoneesi voidaan valmistaa vain kokonaisista kananmunista.

- Sekoita kaikkia aineksia (paitsi öljyä) tehosekoittimessa muutama sekunti nopeudella 3 tai 4.



- Kytke tehosekoitin nopeudelle 7 ja kaada öljy hitaasti suppilon kautta ja sekoita niin kauan, kunnes majoneesi emulgoituu.

**Käytä majoneesi tuoreena, älä säilytä.**

## Lisävarusteet

Varusteita voit ostaa huoltopalvelusta, alan liikkeistä tai Internetin kautta. Käytä vain alkuperäisiä varusteita, koska ne sopivat tarkasti laitteeseen.

Varusteet ovat laitekohtaisia. Ilmoita ostaesasi aina laitteesi tarkka mallinumero (E-Nr.). Tiedot laitteeseesi sopivista varusteista löydät esitteestämme, verkkokaupasta tai huoltopalvelusta.

[www.bosch-home.com](http://www.bosch-home.com)

## Jätehuolto



Hävität pakkaus ympäristöystävällisesti. Tämän laitteen merkintä

- perustuu käytettyjä sähkö- ja elektroniikkalaitteita (waste electrical and electronic equipment – WEEE) koskevaan direktiiviin 2012/19/EU. Tämä direktiivi määrittää käytettyjen laitteiden palautus- ja kierrätys-säännökset koko EU:n alueella. Tietoja oikeasta jätehuollosta saa myyjältä tai kunnalliselta jäteneuvojalta.

## Takuu

Tälle laitteelle ovat voimassa maahantuojaan myöntämät takuuehdot. Täydelliset takuuehdot saat myyntiliikkeeltä, josta olet ostanut laitteen. Takuutapauksessa on näytettävä ostokuitti.

Oikeus muutoksiin pidätetään.

---

## Uso conforme a lo prescrito

Este aparato ha sido diseñado exclusivamente para uso doméstico. No sobrepasar las cantidades a elaborar y los tiempos de funcionamiento habituales para uso doméstico.

El aparato ha sido diseñado para mezclar, amasar y batir alimentos. El aparato no deberá usarse para procesar otros tipos de alimentos o productos. Siempre que se empleen los accesorios específicos homologados por el fabricante, el aparato podrá usarse para otras aplicaciones adicionales. Utilizar el aparato solo con piezas y accesorios originales autorizados. No utilizar nunca los accesorios para otros aparatos.

Utilizar el aparato sólo en recintos interiores y a temperatura ambiente y no utilizarlo por encima de los 2000 m sobre el nivel del mar.

---

## Indicaciones de seguridad importantes

Lea detenidamente las instrucciones de uso del aparato y guárdelas para una posible consulta posterior. No olvide adjuntar estas instrucciones si entrega el aparato a otra persona. El fabricante no asume ninguna responsabilidad por posibles daños resultantes del incumplimiento de las instrucciones relativas al uso correcto del aparato.

Este aparato puede ser manejado por personas con facultades físicas, sensoriales o mentales disminuidas o bien con falta de experiencia y/o de conocimientos, si lo hacen bajo supervisión o han sido instruidas acerca del uso seguro del aparato y han comprendido los peligros resultantes de ello. Los niños deben mantenerse alejados del aparato y del cable de alimentación, y además no deben manejar el aparato. Impida que los niños jueguen con el aparato. La limpieza y el mantenimiento a cargo del usuario no deben ser realizados por niños.

### ¡Peligro de electrocución y de incendio!

- Conectar y usar el aparato únicamente de acuerdo con las indicaciones especificadas en la placa de características del modelo. No utilizar el aparato en caso de que el cable de conexión o el propio aparato presenten daños visibles. Para evitar riesgos, el aparato solo debe ser reparado (p. ej., cambio de un cable de alimentación dañado) por nuestro servicio de asistencia técnica.
- Conectar o desconectar el aparato exclusivamente a través del mando giratorio. No conectar nunca el aparato a temporizadores ni enchufes teledirigidos. ¡Vigilar siempre el aparato mientras esté funcionando!
- No colocar el aparato sobre o cerca de superficies calientes, como p. ej. placas eléctricas. Evitar que el cable de conexión del aparato entre en contacto con piezas calientes y cantos afilados.

- No sumergir nunca la base motriz en agua ni lavarla en el lavavajillas. ¡No utilizar limpiadoras de vapor! No usar el aparato con las manos húmedas.
- El aparato debe desconectarse siempre de la red eléctrica después de cada uso, cuando se vaya a dejar sin vigilancia, antes del montaje, desmontaje o limpieza y en caso de avería.

### **¡Peligro de lesiones!**

- Antes de cambiar accesorios o piezas adicionales que se muevan durante el funcionamiento, apagar el aparato y desconectarlo de la red eléctrica. Tras desconectar el aparato, el accionamiento del mismo continúa girando durante unos instantes. Esperar a que el accionamiento se detenga completamente.
- No modificar la posición del brazo giratorio con el aparato en funcionamiento.
- ¡Utilizar las herramientas solo si el recipiente está montado y tapado y las tapas de protección de los accionamientos están colocadas! ¡Al utilizar accesorios, colocar el recipiente, la tapa y las tapas protectoras de los accionamientos siguiendo las indicaciones!
- No introducir nunca las manos en el recipiente o en la boca de llenado mientras el aparato está en funcionamiento. No introducir ningún objeto (p. ej. cuchara) en el recipiente o en la boca de llenado. Mantener las manos, el cabello, la ropa y otros utensilios alejados de las piezas giratorias.
- No utilizar nunca herramientas y accesorios o 2 accesorios al mismo tiempo. En caso de usar los accesorios específicos, además de estas instrucciones deberán tenerse en cuenta las instrucciones de uso específicas de los accesorios.
- ¡Usar el accesorio solo completamente armado! No armar nunca el accesorio sobre la base motriz. Utilizar el accesorio únicamente en la posición de trabajo prevista para ello.
- No tocar ni manipular nunca con las manos las cuchillas ni los discos picadores. ¡Sujetar las cuchillas picadoras sólo por el borde!
- No tocar ni manipular nunca las cuchillas con las manos.
- ¡No introducir nunca las manos en la jarra batidora montada! No poner en marcha la jarra batidora sin su tapa.
- Tenga cuidado al manipular las cuchillas afiladas, al vaciar el recipiente y durante la limpieza.

### **¡Peligro de quemaduras!**

Al elaborar alimentos o líquidos calientes en la batidora, puede escapar vapor caliente a través del embudo en la tapa.

### **¡Peligro de asfixia!**

No permita que los niños jueguen con el embalaje.

## ¡Atención!

Se aconseja dejar el aparato conectado sólo el tiempo absolutamente indispensable para elaborar los alimentos. No usar el aparato en seco, sin alimentos.

## ¡Importante!

Es imprescindible limpiar en profundidad el aparato después de cada uso y después de que no se haya utilizado durante un tiempo prolongado (→ «Cuidados y limpieza» véase la página 123).

## Explicación de los símbolos en el aparato o los accesorio



¡Obsérvense estrictamente las instrucciones de uso!



¡Atención! Cuchillas giratorias.



¡Atención! ¡Accesorios giratorios. No introducir las manos en la abertura para incorporar ingredientes.

Enhorabuena por la compra de su nuevo aparato de la casa Bosch.

Más informaciones sobre nuestros productos las podrá hallar en nuestra página web.

## Índice

Uso conforme a lo prescrito.....	114
Indicaciones de seguridad importantes ....	114
Sistemas de seguridad .....	116
Descripción del aparato .....	117
Posiciones de trabajo.....	118
Manejo del aparato .....	118
Cuidados y limpieza.....	123
Guardar el aparato.....	123
Localización de averías .....	124
Ejemplos prácticos .....	125
Accesorios opcionales .....	126
Eliminación .....	127
Garantía .....	127

## Sistemas de seguridad

### Seguro de conexión

Véase la tabla «Posiciones de trabajo»

En las posiciones 1 y 3, el aparato sólo se puede conectar:

- si el recipiente de mezcla (11) está colocado en la máquina y se ha encajado girándolo.

### Protección contra puesta en marcha fortuita

En caso de corte o interrupción del suministro de corriente, el aparato permanece conectado, aunque el motor no se pone en marcha. Para volver a conectar el aparato, girar el mando a la posición «0/off»

### Seguro contra sobrecarga

En caso de desconectarse el motor automáticamente durante el trabajo con el aparato, ello es debido a la activación de la protección contra sobrecarga. Una posible causa puede ser la elaboración de una excesiva cantidad de alimentos.

**Para conocer los detalles sobre el comportamiento del aparato en caso de activarse uno de los sistemas de seguridad, deberá consultarse el capítulo «Localización de averías».**

El aparato no requiere un mantenimiento específico.

## Descripción del aparato

Fig. A:

### Base motriz

#### 1 Tecla de desbloqueo

#### 2 Brazo giratorio

Función «Easy Armlift» para facilitar la elevación del brazo giratorio (véase el apartado «Posiciones de trabajo»).

#### 3 Mando giratorio

Tras colocar el mando en la posición de desconexión (**0/off**), el aparato ajusta automáticamente la posición óptima para cambiar los accesorios.

**0/off** = Parada

**M** = Accionamiento momentáneo (permite trabajar con el máximo número de revoluciones; hay que mantenerlo accionado con la mano).

Posición **1-7**, velocidad de trabajo:

**1** = velocidad de trabajo lenta,

**7** = velocidad de trabajo rápida.

#### 4 Piloto de aviso para el funcionamiento del aparato

Se ilumina durante el funcionamiento del aparato (mando giratorio en la posición **M** o **1-7**). Parpadea en caso de un error en el manejo del aparato, al dispararse el fusible electrónico o en caso de registrarse una avería en el aparato; véase al respecto el capítulo «Localización de averías».

#### 5 Tapa protectora del accionamiento de los accesorios más grandes

Para retirar la tapa protectora del accionamiento, presionar sobre la parte posterior de la misma y retirarla.

#### 6 Accionamiento para

– el cortador-rallador y

– el exprimidor de cítricos

(accesorio opcional\*).

En caso de no utilizar estos accesorios, colocar siempre la tapa protectora sobre el accionamiento.

#### 7 Accionamiento para los accesorios

(varilla mezcladora, varilla batidora, garfio amasador) y la picadora (accesorio opcional\*)

#### 8 Tapa protectora del accionamiento de la jarra batidora

#### 9 Accionamiento de la batidora

(accesorio opcional\*)

En caso de no utilizar estos accesorios, colocar siempre la tapa protectora sobre el accionamiento.

#### 10 Recogecable automático

#### Recipiente de mezcla con accesorios

#### 11 Recipiente de mezcla, de acero inoxidable

#### 12 Tapa

#### Accesorios

#### 13 Varilla mezcladora «Profi Flexi»

#### 14 Varilla batidora profesional

#### 15 Garfio amasador con separador de masa

#### 16 Bolsa para guardar los accesorios

Para guardar los accesorios y los cuchillas y discos.

#### Cortador-rallador

#### 17 Empujador

#### 18 Tapa con boca de llenado

#### 19 Cuchillas picadoras

a Disco reversible «Profi Supercut» – grueso/fino

b Disco rallador reversible con dos grosores (fino y grueso)

c Disco rallador – fino

d Disco rallador – grueso\*

e Disco para cortar verduras orientales\*

#### 20 Soporte portadiscos

#### 21 Carcasa con abertura de descarga

#### Batidora\*

#### 22 Vaso de la batidora

#### 23 Tapa

#### 24 Embudo

\* En caso de que el equipo de serie de su aparato no incluyera un accesorio determinado, puede adquirirlo en el comercio especializado del ramo.

## Posiciones de trabajo

Fig. B:

### ¡Atención!







Usar el aparato sólo con los accesorios colocados en el accionamiento prescrito y la posición de trabajo correcta, de conformidad a la tabla adjunta. El brazo giratorio tiene que estar siempre enclavado, con independencia de la posición de trabajo que ocupe.

### Advertencia

El brazo giratorio está equipado con la función «Easy Armlift» que facilita los movimientos de elevación del mismo.

### Ajustar la posición de trabajo:

- Pulsar la tecla de desbloqueo y mover el brazo giratorio. Apoyar el movimiento con una mano.
- Desplazar el brazo giratorio hasta hacerlo enclavar en la posición de trabajo deseada.

Posición	Accionamiento	Accesorios	Velocidad de trabajo
1	7		1-7
			1-5
			1-3
2	7	*	-
3	6		3-7
			3-5
4	9		5-7
	7		5-7

\* Montar / Desmontar la varilla batidora, la varilla mezcladora o el garfio amasador.

## Manejo del aparato

### ⚠ ¡Peligro de lesiones!

Introducir el enchufe en la toma de corriente sólo una vez se ha cerciorado de que todos los preparativos se han concluido y el aparato está listo para trabajar.

### ¡Atención!

Usar el aparato sólo con los accesorios en posición de trabajo. Se aconseja limpiar a fondo el aparato y sus accesorios antes de usarlos por vez primera. No exponer el aparato y sus accesorios a la acción de fuentes de calor. Las piezas no son aptas para emplear en el microondas.

- Se aconseja limpiar a fondo el aparato y sus accesorios antes de usarlos por vez primera. Véase a este respecto también el capítulo «Limpieza».

### Preparativos

- Colocar la base motriz sobre una superficie lisa y limpia.
- Tirar del cable, una sola vez, hasta alcanzar la longitud deseada (máxima longitud 100 cm).  
Soltarlo lentamente:  
El cable queda retenido en la posición alcanzada (Fig. C).
- Reducir la longitud del cable:  
Volver a tirar ligeramente del cable y soltarlo lentamente; el cable queda retenido en esta posición.

### ¡Atención!

No torcer el cable al introducirlo en su alojamiento. En los modelos equipados con recogecable automático, no tratar de introducirlo manualmente en su alojamiento, de lo contrario no se podrá extraer completamente más adelante. En caso de estar el cable agarrotado, extraerlo completamente de su alojamiento y enrollarlo.

- Introducir el cable de conexión en la toma de corriente.

## Recipiente de mezcla y accesorios

Tenga en cuenta los ejemplos de uso de la tabla. **■**

### **⚠ ¡Peligro de lesiones a causa de la rotación de los accesorio!**

¡No introducir nunca las manos en el recipiente mientras esté en funcionamiento el aparato! ¡Trabajar sólo con la tapa (12) colocada!

Cambiar los accesorios sólo con el motor parado – ¡El aparato continúa funcionando durante unos instantes tras desconectarlo, quedando parado en la posición para cambiar el accesorio! Mover el brazo giratorio sólo una vez que se ha parado el accesorio usado. Cubrir siempre los accionamientos que no se utilicen con sus tapas protectoras.

### **¡Atención!**

Utilizar el recipiente de mezcla sólo para elaborar alimentos con este aparato.

### **Varilla mezcladora**

#### **«Profi Flexi» (13)**

para preparar masas como, por ejemplo, masa de bizcocho, bizcocho de fruta, etc. y para mezclar ingredientes como pasas y trocitos de chocolate



### **Varilla batidora profesional (14)**

para montar la clara de huevo a punto de nieve, preparar nata (al menos un 30 % de grasa) o batir masa para galletas





### **Garfio amasador (15)**

para amasar masas sólidas, por ejemplo, masa de levadura, masa de pan, masa de pizza, masa de pasta, masa de repostería y para mezclar ingredientes como semillas en la masa



### **Advertencia importante para la utilización de la varilla batidora (fig. D):**

La varilla batidora deberá estar casi en contacto con el fondo del recipiente a fin de mezclar óptimamente todos los ingredientes. De lo contrario habrá que adaptar el ajuste de altura de la varilla batidora procediendo del modo siguiente:

- Extraiga el cable de conexión de la toma de corriente.
- Pulsar la tecla de desbloqueo y colocar el brazo giratorio en la posición **2**. 
- Encajar la varilla batidora en el accionamiento correspondiente, haciéndola enclavar en el mismo.
- Sujetar la varilla batidora y soltar la tuerca girándola en sentido horario con una llave fija (ancho de boca 8).
- Ajustar la altura correcta de la varilla girándola hasta alcanzar la altura óptima: girando en sentido horario se eleva; girando en sentido antihorario se baja
- Pulsar la tecla de desbloqueo y colocar el brazo giratorio en la posición **1**. 
- Comprobar la altura de la varilla ajustada; corregirla en caso necesario.
- En caso de que el ajuste de la altura de la varilla fuera correcto, pulsar la tecla de desbloqueo y colocar el brazo giratorio en la posición **2**. 
- Sujetar la varilla batidora y apretar la tuerca en sentido antihorario con una llave fija (ancho de boca 8).

### **Trabajar con el recipiente de mezcla y los accesorios**

#### **Fig. E:**

- Pulsar la tecla de desbloqueo y colocar el brazo giratorio en la posición **2**. 
- Colocar el recipiente: inclinar el recipiente hacia adelante; colocarlo sobre en la base motriz y asentarlo en la misma, girarlo hacia la izquierda (sentido de marcha contrario al de las agujas del reloj), hasta hacerlo encajar.
- Montar el accesorio que vaya a utilizarse, varilla mezcladora, varilla batidora o garfio amasador, haciéndolo encajar hasta el tope en el accionamiento.

### **Advertencia:**

En la varilla de amasado, girar el separador de masa hasta que encaje la varilla en el accionamiento (**Fig. E-4b**).



- Incorporar los ingredientes en el recipiente.
- Pulsar la tecla de desbloqueo y colocar el brazo giratorio en la posición 1.
- Colocar la tapa sobre el recipiente.
- Colocar el mando giratorio en la posición de trabajo apropiada.



### Agregar o reponer ingredientes

- Desconectar el aparato a través del mando giratorio.
- Incorporar los ingredientes a través de la abertura de la tapa.

o

- Retirar la tapa.
- Pulsar la tecla de desbloqueo y colocar el brazo giratorio en la posición 2.
- Poner los ingredientes en la jarra batidora.



### Tras concluir el trabajo

- Desconectar el aparato a través del mando giratorio.
- Extraer el cable de conexión de la toma de corriente.
- Retirar la tapa.
- Pulsar la tecla de desbloqueo y colocar el brazo giratorio en la posición 2.
- Retirar el accesorio del accionamiento.
- Retirar el recipiente del aparato.
- Limpiar todas las piezas. Véase a este respecto el capítulo «Cuidados y limpieza».



### Cortador-rallador

Tenga en cuenta los ejemplos de uso de la tabla.

#### ¡Peligro de lesiones!

No tocar ni manipular nunca con las manos las cuchillas ni los discos picadores. ¡Sujetar las cuchillas picadoras sólo por el borde!

Colocar o retirar el cortador-rallador de la base motriz sólo una vez que el accionamiento de ésta se ha parado completamente y se ha extraído el cable

de conexión de la toma de corriente. No introducir las manos en la boca de llenado.

#### ¡Atención!

Utilizar el cortador-rallador sólo estando completamente armado. No armar el cortador-rallador directamente sobre la base motriz. Usar el cortador-rallador sólo en la posición de trabajo mostrada.

#### Protección contra sobrecarga

##### Fig.

Con objeto de evitar daños importantes en su aparato en caso de sobrecarga del cortador-rallador, el eje de accionamiento de éste incorpora una entalladura (punto de ruptura prescrito). En caso de producirse una sobrecarga del cortador-rallador, el eje de accionamiento se rompe en este punto. El soporte portadiscos con eje nuevo se puede adquirir en el Servicio de Asistencia Técnica Oficial de la marca.

#### Disco reversible «Profi Supercut» grueso / fino

para cortar alimentos en rodajas gruesas o finas (p. ej. verduras y frutas).

Identificación:

- Grueso = rodajas gruesas
- Fino = rodajas finas

**Nota:** No adecuado para procesar queso duro, pan, panecillos ni chocolate.

**Consejo:** Cortar las patatas cocidas solo una vez que se hayan enfriado.

#### Disco rallador reversible con dos grosores (fino y grueso)

para rallar alimentos en trozos finos o gruesos (p. ej. frutas, verduras o quesos, como gouda o edam).

Identificación:

- 2 = parte gruesa
- 4 = parte fina

**Nota:** No adecuado para procesar nueces o queso duro (p. ej., queso parmesano).

**Consejo:** Rallar el queso blando solo con la cara gruesa del disco.

### Disco rallador – fino

para rallar alimentos finos  
(p. ej. frutos secos o queso duro, como parmesano).



**Nota:** No adecuado para procesar quesos blandos o queso en lonchas.

### Disco rallador – grueso

para rallar patatas crudas, para preparar por ejemplo patatas ralladas a la suiza o ñoquis.



### Disco para cortar verduras orientales

para cortar alimentos en tiras finas  
(p. ej. verduras y frutas).



### Trabajar con el cortador-rallador Fig. 6:

- Pulsar la tecla de desbloqueo y colocar el brazo giratorio en la posición **2**.
- Colocar el recipiente: inclinar el recipiente hacia adelante; colocarlo sobre en la base motriz y asentarlo en la misma, girarlo hacia la izquierda (sentido de marcha contrario al de las agujas del reloj), hasta hacerlo encajar.
- Pulsar la tecla de desbloqueo y colocar el brazo giratorio en la posición **3**.
- Retirar la tapa protectora del accionamiento del cortador-rallador (Fig. 6-5a).
- Sujetar el soporte portadiscos por el extremo inferior. Prestar atención a que las dos puntas estén hacia arriba.
- Colocar cuidadosamente la cuchilla picadora o el disco rallador sobre las puntas del soporte portadiscos (Fig. 6-6a).  
En los discos reversibles deberá prestarse atención a que la cara que se desea utilizar esté hacia arriba.
- Sujetar el soporte portadiscos por el extremo superior y colocarlo en la carcasa (Fig. 6-6b).



- Montar la tapa, prestando atención a la marca orientativa. Girarla hacia la derecha (sentido de marcha de las agujas del reloj), hasta el tope.
- Colocar el cortador-rallador sobre el accionamiento, tal como se muestra en la **figura 6-8**, y girarlo hacia al derecha (sentido de marcha de las agujas del reloj), hasta el tope.
- Colocar el mando giratorio en la posición de trabajo recomendada.
- Introducir los alimentos que se desean procesar en la boca de carga y empujarlos con el empujador.

### ¡Atención!

Prestar atención a que no se produzcan retenciones u obstrucciones de alimentos en la abertura de descarga.

**Consejo práctico:** Para lograr un corte regular de los alimentos, cortar éstos por manojos delgados.

**Advertencia:** En caso de que los alimentos que se desean procesar en el cortadorrallador quedaran aprisionados o inmovilizados habrá que desconectar el robot de cocina. Extraer el cable de conexión de la toma de corriente y aguardar a que el accionamiento se haya parado. Retirar la tapa del cortador-rallador y vaciar la boca de carga.

### Tras concluir el trabajo

- Desconectar el aparato a través del mando giratorio.
- Girar el cortador-rallador hacia la izquierda (sentido de marcha contrario al de las agujas de reloj) y retirarlo de su emplazamiento.
- Girar la tapa de la jarra hacia la izquierda (sentido de marcha contrario al de las agujas de reloj); retirarla.
- Retirar el soporte portadiscos y el disco. A este efecto deberá desde abajo presionarse con el dedo, contra el eje de accionamiento (Fig. 6).
- Limpiar las piezas.

## Batidora

Tenga en cuenta los ejemplos de uso de la tabla. **N**

### **⚠ ¡Peligro de lesiones a causa de las cuchillas cortantes / el accionamiento giratorio!**

¡No introducir nunca las manos en la batidora montada! ¡Desmontar o montar la batidora sólo estando el accionamiento parado! Trabajar siempre con la cuchilla de la jarra batidora correctamente fijada y la tapa colocada. No hacer funcionar la batidora en vacío.

### **⚠ ¡Peligro de quemaduras!**

Al elaborar alimentos o líquidos calientes en la batidora, puede escapar vapor caliente a través del embudo en la tapa.

### **Trabajar con la jarra batidora**

**Fig. **N**:**

- Pulsar la tecla de desbloqueo y colocar el brazo giratorio en la posición **4**.
- Retirar la tapa protectora del accionamiento de la jarra batidora.
- Montar la jarra batidora (la marca en el asa de la jarra debe coincidir con la marca de la base motriz); girarla hacia izquierda (sentido de marcha contrario al de las agujas del reloj), hasta el tope.
- Poner los ingredientes en la jarra batidora. Máxima cantidad de líquido admisible = 1,25 litros.  
Máxima cantidad de líquidos calientes o con propensión a formar espuma admisible = 0,75 litros.
- Montar la tapa en la jarra y girarla hacia la izquierda (sentido de marcha contrario al de las agujas de reloj), hasta el tope. La tapa tiene que estar enclavada.
- Colocar el mando giratorio en la posición de trabajo apropiada.



### **Agregar o reponer ingredientes**

**Fig. **N**-8:**

- Desconectar el aparato a través del mando giratorio.
- Retirar la tapa e incorporar los ingredientes

o

- retirar el embudo y agregar los ingredientes sólidos a través de la abertura

o

- agregar los ingredientes líquidos a través del embudo.

### **Tras concluir el trabajo**

- Desconectar el aparato a través del mando giratorio.
- Retirar la batidora de la base motriz, girándola a tal efecto hacia la derecha (sentido de marcha de las agujas de reloj). Retirar la tapa de la jarra.

**Consejo práctico:** Limpiar la jarra directamente tras concluir su uso.

### **⚠ ¡Atención!**

El aparato puede resultar dañado si se utiliza para alimentos no apropiados.

- No procesar alimentos calientes por encima de 70°C en el vaso de la batidora.
- No tratar de procesar alimentos congelados, excepto cubitos de hielo si se han introducido en una cantidad suficiente de líquido.
- No procesar alimentos que contengan elementos duros. Para procesar frutas con corazón o hueso (manzanas, melocotones, etc.) deberán eliminarse previamente los corazones o huesos de la fruta.

### **Notas**

Limitaciones a la hora de la elaboración:

- no picar ingredientes como almendras, cebollas, perejil y carne.
- La batidora no es capaz de elaborar productos para untar, como mantequilla de cacahuete, de coco o de nueces.
- Mezclar los alimentos sólidos con suficiente líquido.
- Mezclar los alimentos en polvo con suficiente líquido antes de mezclarlos o disolverlos del todo en líquido. Por alimentos en polvo se entienden azúcar glas, cacao en polvo, habas de soja tostadas, harina o proteína en polvo, entre otros.

## Cuidados y limpieza

Limpiar bien todos los accesorios empleados después de cada uso.

→ Tabla 

### ¡Atención!

No emplear agentes agresivos o abrasivos. Las superficies pueden resultar dañadas.

### Limpiar la base motriz

#### ¡Peligro de descargas eléctricas!

¡No sumergir nunca la base motriz en el agua! ¡No colocar nunca la base motriz bajo el chorro de agua del grifo! ¡No utilizar nunca una limpiadora de vapor!

- Extraer el cable de conexión de la toma de corriente.
- Limpiar la base motriz (bloque motor) y las tapas protectoras sólo con un paño húmedo. En caso necesario, agregar un poco de lavavajillas manual.
- Secar la base motriz.

### Limpiar el recipiente y los accesorios pequeños

El recipiente y los accesorios pequeños se pueden lavar en el lavavajillas. Al colocar las piezas de plástico en el lavavajillas, prestar atención a no aprisionarlas, de lo contrario podrían sufrir deformaciones.

### Limpiar el cortador-rallador

#### ¡Peligro de lesiones a causa de las cuchillas cortantes!

No tocar ni manipular nunca con las manos las cuchillas ni los discos picadores. ¡Usar siempre un cepillo para limpiar las cuchillas!

Todas las piezas del cortador-rallador son aptos para el lavavajillas.

**Consejo práctico:** Al rallar zanahorias, lombardas o productos similares, se acumula sobre las piezas de plástico una capa de color rojizo. Esta capa se puede eliminar aplicando varias gotas de aceite comestible y frotando con un paño el cortador-rallador (¡no las cuchillas picadoras!). Aclarar a continuación el cortador-rallador con agua.

### Limpiar la batidora

#### ¡Peligro de lesiones a causa de las cuchillas cortantes!

No tocar ni manipular nunca las cuchillas con las manos.

La jarra, la tapa y el embudo son apropiados para el lavado en el lavavajillas.

**Consejo práctico:** después de procesar líquidos, muchas veces se puede limpiar la jarra batidora sin necesidad de retirarla de la base motriz.

Simplemente basta con poner 700 ml de agua y con una gota de lavavajillas manual en la batidora montada en el aparato. Activar durante aprox. 1 minuto la batidora (posición 7). Verter el agua al desagüe y enjuagar la jarra con agua limpia.

#### **Advertencia importante**

En caso necesario, limpiar la bolsa de los accesorios en caso necesario. Prestar atención a los consejos de lavado y cuidado que figuran en la bolsa de los accesorios.

## Guardar el aparato

#### ¡Peligro de lesiones!

Extraer el cable de conexión de la toma de corriente en caso de no utilizar el aparato.

Fig. :

- Guardar los accesorios en la bolsa.
- Guardar la bolsa en el recipiente de mezcla.

## Localización de averías

#### ¡Peligro de lesiones!

Antes de efectuar cualquier trabajo en el aparato, extraer el cable de conexión de la toma de corriente.

**Advertencia:** En caso de manejo erróneo del aparato, dispararse el fusible electrónico o registrarse una avería en el aparato, el piloto de funcionamiento del aparato parpadea.

**El brazo giratorio tiene que estar siempre enclavado, con independencia de la posición de trabajo que ocupe.**

Trate de solucionar primero el problema surgido con ayuda de los consejos que le facilitamos a continuación.

### **Avería**

El aparato no se pone en marcha.

#### **Forma de subsanarla**

- Verificar la alimentación de corriente.
- Verificar el enchufe del cable de conexión del aparato.
- Verificar el brazo giratorio. ¿Se encuentra en la posición correcta? ¿Está enclavado en su posición?
- Apretar la jarra batidora o el recipiente hasta el tope.
- Montar la tapa de la jarra batidora y apretarla hasta el tope.
- Colocar las tapas protectoras de los accionamientos sobre los accionamientos que no se estén usando.
- El seguro contra puesta en marcha indebida o fortuita está activado. Colocar el aparato en la posición **0/off** y a continuación ajustar la posición de trabajo deseada.

### **Avería**

El aparato se desconecta durante la marcha. La protección contra sobrecarga se ha activado. Se ha elaborado una cantidad excesiva de alimentos.

#### **Forma de subsanarla**

- Desconectar el aparato.
- Elaborar una menor cantidad de alimentos.
- No superar las máximas cantidades admisibles (véanse los «Ejemplos de aplicación»)!

### **Avería**

Durante el funcionamiento del accionamiento se pulsó fortuitamente la tecla de desbloqueo. El brazo giratorio se desplaza hacia arriba. El accionamiento se desconecta, pero no queda en la posición para cambio de accesorios.

#### **Forma de subsanarla**

- Colocar el mando giratorio en la posición **0/off**.
- Colocar el brazo giratorio en la posición de trabajo **1**.
- Conectar el aparato (escalón 1).
- Desconectar el aparato.



El accesorio queda parado en la posición para cambio de accesorio.

### **Avería**

La batidora no se pone en marcha o se para de repente. El motor produce un «murmullo» sordo. Las cuchillas están bloqueadas.

#### **Forma de subsanarla**

- Desconectar el aparato y extraer el cable de conexión de la toma de corriente.
- Retirar la jara batidora de la base motriz y eliminar el ingrediente responsable del bloqueo de la cuchilla.
- Colocar la jarra batidora sobre la base motriz.
- Conectar el aparato.

### **Advertencia importante**

En caso de no poder subsanar la avería con estos consejos, avisar al Servicio de Asistencia Técnica Oficial de la marca.

## Ejemplos prácticos

Tenga en cuenta las recomendaciones generales de las tablas **L**, **M** y **N**.

No sobrepasar las cantidades máximas admisibles.

### Masa de bizcocho

Receta básica

- 2 huevos
- 2-3 cucharadas soperas de agua caliente
- 100 gramos de azúcar
- 1 sobrecito de azúcar de vainilla
- 70 gramos de harina
- 70 gramos de fécula de maíz (maicena) levadura en polvo
- Batir todos los ingredientes (excepto la harina y la maicena) con la varilla batidora durante 4-6 minutos en la posición de trabajo 7, hasta formar una masa esponjosa consistente.
- Colocar el mando giratorio en la posición 1 y agregar y mezclar la harina y la fécula de maíz (previamente tamizadas) durante aprox. ½-1 minuto. agregándolas a cucharadas.

**Máxima cantidad:** 2 veces la receta básica

### Masa batida

Receta básica

- 3-4 huevos
- 200-250 gramos de azúcar
- 1 pizca de sal
- 1 sobrecito de azúcar de vainilla o la cáscara de medio limón
- 200-250 gramos de mantequilla o margarina (temperatura ambiente)
- 500 gramos de harina
- 1 paquetito de levadura en polvo
- 125 ml de leche
- Elaborar todos los ingredientes con la varilla mezcladora durante aprox. ½-1 minuto en la posición 1 y a continuación, durante 4-5 minutos, en la posición 5.

**Máxima cantidad:** 1¾ veces la receta básica

### Pudín de frutas deshidratadas

Receta básica

- 3 huevos
- 135 g de azúcar
- 135 g de margarina
- 255 g de harina
- 10 g de impulsor
- 150 g de pasas de Corinto
- 150 g de mezcla de frutas deshidratadas
- Montar la varilla mezcladora.
- Agregar todos los ingredientes excepto las frutas deshidratadas.
- Procesar durante 30 segundos en la posición 1.
- A continuación, batir 3-5 minutos en la posición 5.
- Ajustar la posición 2.
- Añadir las frutas deshidratadas una vez transcurridos 30-60 segundos.

**Máxima cantidad:** 2 receta básica

### Masa quebrada (pastaflora)

Receta básica

- 125 gramos de mantequilla (temperatura ambiente)
- 100-125 gramos de azúcar
- 1 huevo
- 1 pizca de sal
- unas cáscaras de limón o un poco de azúcar
- de vainilla
- 250 gramos de harina
- levadura en polvo
- Procesar todos los ingredientes con la **varilla mezcladora** durante aprox. ½ minuto en la posición de trabajo 1 y, a continuación, durante aprox. 3-6 minutos en la posición de trabajo 3.

A partir de 250 gramos de harina:

- Amasar los ingredientes con el garfio de amasador durante aprox. ½ minuto en la posición 1 y a continuación, durante 5-6 minutos, en la posición 3.

**Máxima cantidad:** 2 veces la receta básica



## Masa de levadura

Receta básica

- 500 gramos de harina
- 1 huevo
- 80 gramos de mantequilla
- (temperatura ambiente)
- 80 gramos de azúcar
- 200-250 ml de leche tibia
- 25 gramos de levadura o 1 paquetito de levadura seca
- Cáscara de ½ limón
- 1 pizca de sal
- Amasar todos los ingredientes con el garfio amasador durante aprox. ½ minuto en la posición de trabajo 1 y a continuación, durante aprox. 3-6 minutos, en la posición de trabajo 3.

**Máxima cantidad:** 1¾ veces la receta básica

## Masa para pasta

Receta básica

- 300 gramos de harina
- 3 huevos
- 1-2 cucharadas soperas (10-20 gramos) de agua fría
- Batir todos los ingredientes durante 3 a 5 minutos en la posición de trabajo 3, hasta formar una masa.

**Máxima cantidad:** 1,5 veces la receta básica

## Masa para pan

Receta básica

- 750 gramos de harina
- 2 paquetito de levadura seca
- 2 cucharillas de sal
- 450-500 ml de agua templada
- Amasar todos los ingredientes con el garfio amasador durante aprox. ½ minuto en la posición de trabajo 1 y a continuación, durante aprox. 6-7 minutos, en la posición de trabajo 3.



## Mayonesa

- 1 huevo
- 1 cucharadita de mostaza
- ¼ l de aceite
- 1 cucharada soperas de zumo de limón o vinagre
- 1 pizca de sal
- 1 pizca de azúcar

Los ingredientes deben estar siempre a temperatura ambiente. La mayonesa solo puede prepararse con huevos enteros.

- Colocar el mando selector en la posición de trabajo 3 o 4. Mezclar todos los ingredientes (excepto el aceite) durante unos segundos en la jarra batidora en dicha posición.
- Colocar el mando en la posición 7. Incorporar el aceite lentamente a través del embudo. Proseguir batiendo la mayonesa e incorporando aceite, hasta que la mayonesa emulsione.

**Consumir la mayonesa tras su elaboración. ¡No guardarla!**



---

## Accesorios opcionales

Pueden adquirirse accesorios opcionales en el servicio de asistencia técnica, en comercios especializados o en Internet. Utilice solo accesorios originales, ya que están adaptados a la perfección a su aparato. Los accesorios son específicos de cada aparato. Al comprarlos, indique siempre la denominación exacta (E-Nr.) de su aparato. La información relativa a los accesorios para su aparato está disponible en nuestro catálogo, a través del servicio de asistencia técnica o en la tienda en línea.

**www.bosch-home.com**

## Eliminación



Elimine el embalaje respetando el medio ambiente. Este aparato está marcado con el símbolo de cumplimiento con la Directiva Europea 2012/19/UE relativa a los aparatos eléctricos y electrónicos usados (Residuos de aparatos eléctricos y electrónicos RAEE). La directiva proporciona el marco general válido en todo el ámbito de la Unión Europea para la retirada y la reutilización de los residuos de los aparatos eléctricos y electrónicos. Infórmese sobre las vías de eliminación actuales en su distribuidor.

## Garantía

Bosch se compromete a reparar o reponer de forma gratuita durante un período de 24 meses, a partir de la fecha de compra por el usuario final, las piezas cuyo defecto o falta de funcionamiento obedezca a causas de fabricación, así como la mano de obra necesaria para su reparación, siempre y cuando el aparato sea llevado por el usuario al taller del Servicio Técnico Autorizado por Bosch.

En el caso de que el usuario solicitara la visita del Técnico Autorizado a su domicilio para la reparación del aparato, estará obligado el usuario a pagar los gastos del desplazamiento.

Esta garantía no incluye: lámparas, cristales, plásticos, ni piezas estéticas, reclamadas después del primer uso, ni averías producidas por causas ajenas a la fabricación o por uso no doméstico. Igualmente no están amparadas por esta garantía las averías o falta de funcionamiento producidas por causas no imputables al aparato (manejo inadecuado del mismo, limpiezas, voltajes e instalación incorrecta) o falta de seguimiento de las instrucciones de funcionamiento y mantenimiento que para cada aparato se incluyen en el folleto de instrucciones.

Para la efectividad de esta garantía es imprescindible acreditar por parte del usuario y ante el Servicio Autorizado de Bosch, la fecha de adquisición mediante la correspondiente FACTURA DE COMPRA que el usuario acompañará con el aparato cuando ante la eventualidad de una avería lo tenga que llevar al Taller Autorizado.

La intervención en el aparato por personal ajeno al Servicio Técnico Autorizado por Bosch, significa la pérdida de garantía. **GUARDE POR TANTO LA FACTURA DE COMPRA.**

Todos nuestros técnicos van provistos del correspondiente carnet avalado por ANFEL (Asociación Nacional de Fabricantes de Electrodomésticos) que le acredita como Servicio Autorizado de Bosch.

Reservado el derecho a cambios y modificaciones sin previo aviso.



---

## Utilização correta

Este aparelho destina-se exclusivamente a uso privado e doméstico. Utilizar o aparelho somente para as quantidades e tempos de utilização normais no uso doméstico.

O aparelho é adequado para mexer, amassar e bater alimentos.

O aparelho não pode ser utilizado para processar outros tipos de objetos ou substâncias. São possíveis aplicações adicionais mediante utilização de outros acessórios homologados pelo fabricante. Este aparelho só pode ser utilizado com peças e acessórios originais autorizados. Nunca utilizar os acessórios para outros aparelhos.

Utilizar o aparelho apenas em espaços interiores à temperatura ambiente e até 2000 m acima do nível do mar.

---

## Indicações de segurança importantes

Leia atentamente o manual de instruções, proceda em conformidade e guarde-o! Se o aparelho mudar de proprietário, estas instruções devem acompanhá-lo. A não observância das indicações sobre a utilização correta do aparelho exclui uma responsabilidade do fabricante por danos daí resultantes.

Este aparelho pode ser utilizado por pessoas com capacidades físicas, sensoriais ou mentais limitadas ou com falta de experiência e/ou conhecimentos, desde que supervisionadas ou informadas sobre como trabalhar com o aparelho de forma segura e instruídas sobre os perigos inerentes. O aparelho e o cabo elétrico devem ser mantidos fora do alcance de crianças. As crianças não podem brincar com o aparelho. As crianças não podem efetuar a limpeza e manutenção do aparelho.

### Perigo de choque elétrico e de incêndio!

- Ligar e utilizar o aparelho apenas de acordo com as indicações da chapa de características. Utilizar o aparelho somente se o cabo de alimentação ou o próprio aparelho não apresentarem quaisquer danos. Reparações no aparelho como, p. ex., a substituição de um cabo elétrico danificado, só podem ser efetuadas pelo nosso Serviço de Assistência Técnica, para se evitarem situações de perigo.
- Ligar e desligar o aparelho exclusivamente com o selector.
- Nunca ligar o aparelho a relógios temporizadores ou a tomadas telecomandadas. Vigiar sempre o aparelho durante o funcionamento!
- Não colocar o aparelho sobre ou na proximidade de superfícies quentes, como por exemplo placas de fogão. Não permitir que

o cabo de alimentação toque em peças quentes nem o puxar sobre arestas vivas.

- Nunca mergulhar o aparelho base em água ou lavar na máquina de loiça. Nunca utilizar aparelhos de limpeza a vapor. Não utilizar o aparelho com as mãos húmidas ou molhadas.
- Desligar o aparelho da corrente após cada utilização, sempre que fique sem vigilância, antes de se montar, desmontar ou limpar, e em caso de anomalia.

### **Perigo de ferimentos!**

- Antes de se trocar peças acessórias ou opcionais que se movimentam durante o funcionamento, tem de se desligar o aparelho e retirar a ficha da corrente. Depois de desligado, o acionamento ainda gira por breves instantes. Aguardar que o acionamento esteja completamente parado.
- Não alterar a posição do braço móvel enquanto o aparelho estiver ligado.
- Utilizar as ferramentas apenas com a tigela, a tampa e a tampa de proteção do acionamento colocadas! Caso sejam utilizados acessórios, colocar a tigela, a tampa e a tampa de proteção do acionamento de acordo com as instruções!
- Durante o funcionamento, nunca introduzir as mãos na tigela nem no canal de enchimento. Não introduzir objetos (p. ex., concha) na tigela nem no canal de enchimento. Manter as mãos, os cabelos, o vestuário e outros utensílios afastados das peças em rotação.
- Nunca utilizar ferramentas em simultâneo com um ou 2 acessórios. Na utilização dos acessórios, respeitar estas instruções de serviço, bem como as instruções anexas.
- Só utilizar o acessório em estado totalmente montado. Nunca montar o acessório no aparelho base. Só utilizar o acessório na posição de trabalho prevista para o efeito.
- Não tocar nas lâminas afiadas nem nas arestas do disco de picar. Segurar os discos de trituração apenas pelos bordos!
- Não tocar com as mãos na lâmina do misturador.
- Nunca segurar no misturador depois de este estar montado! Nunca colocar o misturador em funcionamento sem a tampa colocada.
- Cuidado ao manusear as lâminas afiadas durante o esvaziamento do recipiente e durante a limpeza.

### **Perigo de queimaduras!**

Ao trabalhar com produtos quentes, verifica-se uma passagem de vapor através do funil para a tampa.

### **Perigo de asfixia!**

Não permitir que crianças brinquem com o material de embalagem.

## **Atenção!**

Recomenda-se que o aparelho nunca fique ligado mais tempo do que o necessário para a preparação dos alimentos. Não utilizar em vazio.

## **Importante!**

É imperterível limpar cuidadosamente o aparelho após cada utilização ou após um longo período de não utilização (→ “*Limpeza e manutenção*” ver página 136).

## **Explicação dos símbolos no aparelho e nos acessórios**



Seguir as indicações das Instruções de serviço.



Cuidado: Lâminas em rotação.



Cuidado: Ferramentas em rotação.  
Não tocar na abertura de enchimento.

Muitos parabéns por ter comprado um novo aparelho da marca Bosch. Na nossa página da Internet poderá encontrar mais informações sobre os nossos produtos.

## Índice

Utilização correta .....	128
Indicações de segurança importantes .....	128
Sistemas de segurança .....	130
Panorâmica do aparelho .....	131
Posições de trabalho .....	131
Utilização .....	132
Limpeza e manutenção .....	136
Arrumação .....	137
Ajuda em caso de anomalia .....	137
Exemplos de utilização .....	138
Acessórios especiais .....	140
Eliminação do aparelho .....	140
Garantia .....	140

## Sistemas de segurança

### Protecção de ligação

Ver tabela “Posições de trabalho”  
O aparelho só pode ser ligado na posição **1** e **3**:

- Se a tigela (11) tiver sido colocada e rodada até prender.

### Protecção contra ligação indevida

Numa falha de corrente, o aparelho continua ligado, mas, depois disto, o motor não volta a arrancar. Para voltar a ligar, rodar o selector para **0/off**, e, depois, ligar.

### Protecção contra sobrecarga

Se, durante a utilização, o motor se desligar sozinho, isso significa que foi activada a protecção contra sobrecarga. Uma causa possível pode ser a preparação simultânea de grande quantidade de alimentos.

**Como proceder na activação dum sistema de segurança, ver “Ajuda em caso de anomalias”.**

O aparelho não carece de manutenção.

## Panorâmica do aparelho

Fig. A:

### Aparelho base

- 1 Tecla de desbloqueamento**
- 2 Braço oscilante**  
Função de “Easy Armlift” para apoio do movimento ascendente do braço (ver “Posições de trabalho”).
- 3 Selector rotativo**  
Depois de desligar o aparelho (posição **0/off**), ele muda automaticamente para a posição ideal para troca da ferramenta.  
**0/off = Stop**  
**M** = Comutação momentânea com velocidade máxima, não largar o selector, se se pretender um funcionamento contínuo do misturador.  
Fases **1-7**, velocidade de funcionamento:  
**1** = Rotação baixa – lento,  
**7** = Rotação elevada – rápido.
- 4 Indicação de funcionamento**  
Está iluminada durante o funcionamento (Selector em **M** ou **1-7**). Está a piscar em caso de erros na utilização do aparelho, na activação do dispositivo electrónico de segurança ou de defeito no aparelho, ver capítulo “Ajuda em caso de anomalias”.
- 5 Tampa de protecção do accionamento**  
Para retirar a tampa de protecção do accionamento, pressionar a zona traseira e retirar a tampa.
- 6 Accionamento para**  
– **Dispositivo para cortar e ralar e**  
– **Espremedor de citrinos**  
(acessórios especiais\*).  
Em caso de não utilização, aplicar a tampa de protecção do accionamento.
- 7 Accionamento para ferramentas**  
(varas para massas leves e bater claras em castelo, varas para massas pesadas) e **picadora de carne** (acessórios especiais\*)
- 8 Tampa de protecção do accionamento do copo misturador**

- 9 Accionamento para o copo misturador**  
(acessórios especiais\*)  
Em caso de não utilização, aplicar a tampa de protecção do accionamento.
- 10 Automático de enrolamento do cabo**

### Tigela com acessórios

**11 Tigela em inox**

**12 Tampa**

### Ferramenta

**13 Vara para massas leves «Profi Flexi»**

**14 Vara para claras em castelo «Profi»**

**15 Varas para massas pesadas com protecção para as massas**

**16 Bolsa para acessórios**

Para arrumação das ferramentas e dos discos de picar.

### Dispositivo para cortar e ralar

**17 Calçador**

**18 Tampa com canal de enchimento**

**19 Discos de triturar**

**a** Disco reversível «Profi Supercut» – grosso / fino

**b** Disco reversível de ralar – grosso / fino

**c** Disco de raspar – fino

**d** Disco de raspar – grosso\*

**e** Disco para legumes Asia\*

**20 Suporte de discos**

**21 Estrutura com abertura de saída**

### Misturador\*

**22 Copo misturador**

**23 Tampa**

**24 Funil**

\* Se um acessório não estiver incluído no fornecimento, ele pode ser adquirido no comércio da especialidade ou nos Serviços Técnicos.

## Posições de trabalho

Fig. B:

### Atenção!











Utilizar somente o aparelho, se ferramentas / acessórios, de acordo com esta tabela, estiverem colocados no accionamento correcto e na posição correcta e se estiver na posição de funcionamento. O braço móvel tem que estar engatado numa posição de trabalho.

### Indicação

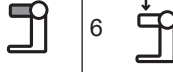
O braço oscilante está equipado com a função de “Easy Armlift”, que apoia o movimento ascendente do braço oscilante.

### Ajuste da posição de trabalho:

- Accionar a tecla de desbloqueamento e deslocar o braço móvel. Apoiar o movimento com uma das mãos.
- Movimentar o braço móvel até este encaixar na posição de trabalho pretendida.

Posição	Acionamento	Ferramenta/Acessório	Velocidade de funcionamento
1			1-7
			1-5
			1-3
2		*	–
3			3-7
			3-5
4			5-7
			5-7

\* Montar / desmontar as varas para massas leves, bater claras em castelo e massas pesadas.

## Utilização

### ⚠ Perigo de ferimentos!

Só ligar a ficha à tomada, quando estiverem concluídos todos os preparativos para o trabalho com o aparelho.

### Atenção!

Utilizar o aparelho somente com acessórios / ferramentas na posição de funcionamento. Não colocar o aparelho vazio em funcionamento. Não expor o aparelho nem os acessórios a qualquer fonte de calor.

As peças não são próprias para utilizar no micro-ondas.

- Limpar bem o aparelho e os acessórios, antes da primeira utilização, ver capítulo “Limpeza e manutenção”.

### Preparação

- Colocar o aparelho base sobre uma superfície lisa e limpa.
- Puxar o cabo para fora, até ao comprimento pretendido (máx. 100 cm) e, depois, libertá-lo lentamente; o cabo fica bloqueado (**Fig. 9**).
- Reduzir o comprimento de trabalho do cabo: Puxar suavemente o cabo e deixá-lo enrolar até atingir o comprimento desejado. Depois, puxar novamente o cabo e libertá-lo lentamente; o cabo fica bloqueado.

### Atenção!

Ao recolher o cabo, este não deve ser torcido. Nos aparelhos com enrolamento automático do cabo, este não deve ser recolhido manualmente. Se o cabo prender, puxá-lo totalmente para fora e, depois, deixá-lo enrolar até ao fim.

- Ligar a ficha à tomada.

## Tigela e ferramentas

Observe os exemplos de aplicação na tabela. **[L]**

### **⚠ Perigo de ferimentos devido a ferramentas em rotação**

Durante o funcionamento, nunca tente agarrar a tigela. Trabalhar sempre com a tampa colocada (12)!  
Trocar as ferramentas só com o accionamento completamente imobilizado – depois de desligado, o accionamento ainda se movimenta por breves instantes e fica imobilizado na posição de substituição de ferramentas. Movimentar o braço móvel só depois da ferramenta completamente imobilizada.

Por razões de segurança, o aparelho só deve funcionar, se os accionamentos não utilizados estiverem cobertos com as respectivas tampas de protecção (5, 8).

### **Atenção!**

Utilizar a tigela apenas para trabalhar com este aparelho.

### **Vara para massas leves «Profi Flexi» (13)**

para bater massas, p. ex. massa para bolos, bolo de frutas, etc., e para envolver ingredientes, como passas e pedaços de chocolate



### **Vara para claras em castelo «Profi» (14)**

para bater claras de ovo e natas (no mínimo 30 % de teor de gordura) e para misturar massa para biscoitos





### **Vara para massas pesadas (15)**

para amassar massas, p. ex. massa lêveda, massa de pão, massa para pizza, massa alimentícia, massa para bolos e para envolver ingredientes, como sementes, na massa



### **Indicações importantes sobre a utilização da vara para bater claras em castelo (Fig. [D]):**

A vara quase deve tocar o fundo da taça, para otimizar a mistura dos ingredientes. Se tal não acontecer, adaptar da seguinte forma o ajuste em altura da vara para bater claras em castelo:

- Retire a ficha da tomada.
- Premir a tecla de desbloqueamento e colocar o braço móvel na posição **2**. 
- Introduzir a vara para bater claras em castelo no accionamento até ao encaixe.
- Segurar bem a vara para claras em castelo e soltar a porca com uma chave de bocas (tamanho 8) no sentido dos ponteiros do relógio.
- Ajustar a altura da vara rodando-a até atingir a altura ideal:  
Rodar no sentido dos ponteiros do relógio: levantar.  
Rodar no sentido contrário ao dos ponteiros do relógio: baixar.
- Premir a tecla de desbloqueamento e colocar o braço móvel na posição **1**. 
- Controlar a altura da vara e, se necessário, corrigir.
- Se a altura estiver corretamente ajustada, premir a tecla de desbloqueamento e deslocar o braço móvel para a posição **2**. 
- Segurar bem a vara para claras em castelo e apertar a porca com uma chave de bocas (tamanho 8) no sentido contrário ao dos ponteiros do relógio.

### **Trabalhar com a tigela e as ferramentas Fig. [E]:**

- Premir a tecla de desbloqueamento e colocar o braço móvel na posição **2**. 
- Colocação da tigela:  
Assentar a tigela com esta ligeiramente inclinada para a frente, e depois pousá-lo e rodá-lo em sentido contrário ao dos ponteiros do relógio até encaixar.
- Em função do trabalho a realizar, introduzir a vara para massas leves, a vara para bater claras em castelo ou a vara para massas pesadas até ela ficar bem fixa no accionamento.

### **Indicação:**

No caso de massas pesadas, rodar a protecção das massas até que a vara possa encaixar (Fig. [E-4b]).

- Colocar os ingredientes a serem trabalhados dentro da tigela.
- Premir a tecla de desbloqueamento e colocar o braço móvel na posição 1.
- Colocar a tampa.
- Regular o selector para a fase pretendida.



### Adicionar ingredientes

- Desligar o aparelho através do selector.
- Introduzir os ingredientes através da abertura na tampa

ou

- Retirar a tampa.
- Premir a tecla de desbloqueamento e colocar o braço móvel na posição 2.
- Introduzir os ingredientes.



### Depois do trabalho

- Desligar o aparelho através do selector.
- Desligar a ficha da tomada.
- Retirar a tampa.
- Premir a tecla de desbloqueamento e colocar o braço móvel na posição 2.
- Retirar a ferramenta do accionamento.
- Desmontar a tigela.
- Limpar todos os componentes, ver "Limpeza e manutenção".



### Dispositivo para cortar e ralar

Observe os exemplos de aplicação na tabela. 

#### Perigo de ferimentos

Não tocar nas lâminas afiadas nem nas arestas do disco de picar. Segurar os discos de triturar apenas pelos bordos! Montar/desmontar o dispositivo para cortar e ralar somente com o accionamento completamente imobilizado e com a ficha desligada da tomada. Não tocar no compartimento de enchimento.

#### Atenção!

O dispositivo para cortar e ralar só deve ser utilizado na situação de completamente montado. Nunca montar o dispositivo para cortar e ralar no aparelho base. O dispositivo para cortar e ralar só deve funcionar na posição apresentada.

### Proteção contra sobrecarga

#### Fig. :

Para se evitarem danos importantes no seu aparelho em caso de sobrecarga no dispositivo de cortar e ralar, o veio de accionamento deste dispositivo dispõe de um entalhe (ponto teórico de ruptura). Em caso de sobrecarga o veio de accionamento quebra neste ponto. Um novo suporte de discos com veio de accionamento pode ser adquirido nos nossos Serviços Técnicos.

#### Disco reversível «Profi Supercut» – grosso/fino



para cortar alimentos em rodelas grossas ou finas, p. ex. fruta e legumes.

Marcação:

- Grosso = rodelas grossas
- Fino = rodelas finas

**Nota:** não adequado para processar queijo rijo, pão, pãezinhos ou chocolate.

**Dica:** Corte batatas cozidas apenas depois de arrefecerem.

#### Disco reversível de ralar – grosso / fino



para ralar alimentos em pedaços grossos ou finos, p. ex. fruta, legumes ou queijo, como Gouda ou Edamer.

Marcação:

- 2 = lado grosso
- 4 = lado fino

**Nota:** não adequado para processar nozes ou queijo duro, p. ex. parmesão.

**Dica:** Rale queijos moles com o lado mais grosso.

#### Disco de raspar – fino



para raspar alimentos finamente, p. ex. nozes ou queijo duro, tal como parmesão.

**Nota:** não adequado para processar queijo mole e fatiado.

#### Disco de raspar – grosso



para raspar batatas cruas, para, por exemplo, bolinhos de batata ou almôndegas.



## Disco para legumes Asia

para cortar alimentos em tiras finas, p. ex. fruta e legumes.



### Trabalhar com o dispositivo para cortar e ralar

#### Fig. G:

- Premir a tecla de desbloqueamento e colocar o braço móvel na posição 2.
- Colocação da tigela: Assentar a tigela com esta ligeiramente inclinada para a frente, e depois pousá-lo e rodá-lo em sentido contrário ao dos ponteiros do relógio até encaixar.
- Premir a tecla de desbloqueamento e colocar o braço móvel na posição 3.
- Retirar a tampa de protecção do accionamento do dispositivo de corte (Fig. G-5a).
- Segurar o suporte de discos pelo terminal inferior, nesta situação, as duas pontas têm que apontar para cima.
- Assentar com cuidado os discos de cortar e de ralar pretendidos nas pontas do suporte de discos (Fig. G-6a). No caso dos discos reversíveis, ter atenção para que o lado pretendido fique virado para cima.
- Segurar o suporte de discos pelo terminal superior e inseri-lo na caixa (Fig. G-6b).
- Assentar a tampa (atenção à marcação) e rodar no sentido dos ponteiros do relógio até prender.
- Colocar o dispositivo para cortar e ralar no accionamento, conforme ilustrado na Fig. G-8 e rodar no sentido dos ponteiros do relógio até prender.
- Posicionar o selector na fase recomendada.
- Adicionar os alimentos para preparar através do compartimento de enchimento e empurrar com o calcador.



#### Atenção!

Evitar a acumulação de alimentos cortados na saída.

**Sugestão:** Para obter cortes uniformes, preparar o produto para cortar em molhos de pequeno volume.

**Indicação:** Se os alimentos a preparar ficarem agarrados ao dispositivo de corte, deverá desligar a máquina, retirar a ficha da tomada e aguardar até o accionamento estar completamente parado. Retirar a tampa do dispositivo de corte e esvaziar o compartimento de enchimento.

### Depois do trabalho

- Desligar o aparelho através do selector.
- Rodar o dispositivo para cortar e ralar em sentido contrário ao dos ponteiros do relógio e retirá-lo.
- Rodar a tampa em sentido contrário ao dos ponteiros do relógio e desmontá-la.
- Retirar o suporte de discos com o disco. Para isso, e com o dedo por baixo, pressionar contra o veio de accionamento (Fig. H).
- Limpar os vários componentes.

## Misturador

Observe os exemplos de aplicação na tabela. N

### ⚠ Perigo de ferimentos devido à lâmina afiada / aos accionamentos em rotação!

Nunca segurar no misturador, depois deste estar montado! Desmontar / montar o misturador, só com o accionamento completamente parado. O misturador só deve funcionar na situação de completamente montado e com a tampa colocada. Não utilize o misturador vazio.

### ⚠ Perigo de queimaduras!

Ao trabalhar com produtos quentes, verifica-se uma passagem de vapor através do funil para a tampa.

### Trabalhar com o copo misturador

#### Fig. J:

- Premir a tecla de destravamento e colocar o braço móvel na posição 4.
- Retirar a tampa de protecção do accionamento do misturador.
- Colocar o copo misturador (marcação na asa com marcação do aparelho base) e rodar no sentido dos ponteiros do relógio até prender.





- Introduzir os ingredientes.  
Quantidade máxima de líquido = 1,25 litros;  
quantidade máxima de líquidos que formem espuma ou quentes = 0,75 litro.
- Assentar a tampa e rodar em sentido contrário ao dos ponteiros do relógio até ao batente no punho do misturador.  
A tampa tem que estar bem encaixada.
- Regular o selector para a fase pretendida.

### Adicionar os ingredientes

#### Fig. 8-8:

- Desligar o aparelho através do selector.
  - Desmontar a tampa e adicionar os ingredientes
- ou
- desmontar o funil e introduzir lentamente os ingredientes sólidos na abertura de enchimento
- ou
- introduzir os ingredientes líquidos através do funil.

### Depois do trabalho

- Desligar o aparelho através do selector.
- Rodar o copo misturado no sentido dos ponteiros do relógio e desmontá-lo.

**Sugestão:** Limpar o copo misturador imediatamente após utilização.

#### **Atenção!**

Alimentos inapropriados podem danificar o aparelho.

- Não processe alimentos quentes acima dos 70 °C no copo misturador.
- Não processe alimentos congelados, exceto cubos de gelo, se tiver adicionado uma quantidade de líquido suficiente.
- Não processe alimentos que contenham componentes rijos. Antes da preparação de frutos com caroço ou pevides (maças, pêssegos, etc.) retire os caroços ou as pevides.

### Notas

Limitações ao processamento:

- Não triture ingredientes como amêndoas, cebolas, salsa e carne.

- O liquidificador não consegue produzir cremes para barrar como manteiga de amendoim, manteiga de coco ou puré de frutos de casca rija.
- Misturar alimentos sólidos com uma quantidade suficiente de líquido.
- Misturar alimentos em pó com uma quantidade suficiente de líquido ou dissolvê-los completamente em líquido antes de os liquidificar. Alimentos em pó são, p. ex., açúcar de confeiteiro, cacau em pó, grãos de soja torrados, farinha, proteínas em pó.

---

## Limpeza e manutenção

As peças de acessórios utilizadas têm de ser bem limpas após cada utilização.

→ Tabela 

### Atenção!

Não utilizar, por isso, produtos de limpeza abrasivos. As zonas exteriores do aparelho podem ficar danificadas.

### Limpar o aparelho base

#### **Perigo de choque eléctrico!**

Nunca mergulhar o aparelho base em água e nem o lavar sob água corrente. Não utilizar aparelhos de limpeza a vapor.

- Desligar a ficha da tomada.
- O aparelho base e a tampa de protecção do accionamento devem ser limpos com um pano húmido. Se necessário, utilizar um pouco de detergente da loiça.
- De seguida, secar bem o aparelho com um pano.

### Limpeza da tigela e das ferramentas

A tigela e as ferramentas podem ser lavadas na máquina de lavar loiça. Não entalar as peças de plástico dentro da máquina, pois, podem verificar-se ligeiras deformações durante a lavagem.

## Limpar o dispositivo para cortar e ralar

### ⚠ Perigo de ferimentos devido à lâmina afiada!

Não tocar nas lâminas afiadas nem nas arestas do disco de picar. Para a sua limpeza, utilizar uma escova.

Todos os componentes do dispositivo para cortar e ralar podem ser lavados na máquina de loiça.

**Sugestão:** Para eliminar a camada vermelha depois da preparação de, p. ex., cenouras, molhar um pano com um pouco de óleo alimentar e passar com ele no dispositivo para cortar e ralar (não nos discos de picar). Depois, lavar o dispositivo de cortar e ralar.

## Limpeza do misturador

### ⚠ Perigo de ferimentos devido à lâmina afiada!

Não tocar com as mãos na lâmina do misturador.

O copo misturador, a tampa e o funil podem ser lavados na máquina de lavar loiça.

**Dica:** Depois da preparação de líquidos, é frequentemente suficiente limpar o misturador sem o retirar do aparelho base. Para isso, adicione 700 ml de água com uma gota de detergente de loiça no misturador montado na máquina. Ligue o misturador durante aprox. 1 minuto (nível 7). Despeje a água de lavagem e, depois, fazer nova passagem com água limpa.

### Indicação importante!

Se necessário, limpar a bolsa dos acessórios. Dar atenção às indicações de limpeza existentes na bolsa dos acessórios.

## Arrumação

### ⚠ Perigo de ferimentos!

Se o aparelho não estiver em utilização, deverá retirar a ficha da tomada.

### Fig. 8:

- Arrumar as ferramentas e os discos de picar na bolsa de acessórios.
- Arrumar a bolsa de acessórios dentro da tigela.

## Ajuda em caso de anomalia

### ⚠ Perigo de ferimentos!

Antes de tentar eliminar qualquer anomalia desligue a ficha da tomada.

**Indicação:** A indicação de funcionamento a piscar indica um erro no manuseamento do aparelho, uma activação do dispositivo electrónico de segurança ou uma avaria no aparelho.

### O braço móvel tem que estar engatado numa posição de trabalho.

Primeiramente, deverá tentar eliminar o problema surgido, com a ajuda das indicações seguintes.

### Anomalia

O aparelho não arranca.

### Ajuda

- Verificar se há corrente.
- Verificar a ficha.
- Verificar o braço móvel. Posição correcta? Bem engatado?
- Apertar bem, rodando até ao batente, o copo misturador ou a tigela.
- Colocar a tampa do copo misturador e apertá-la bem, rodando-a até prender.
- Colocar a tampa de protecção dos accionamentos que não estão em utilização.
- A segurança contra nova ligação está activa. Colocar o aparelho em **0/off** e, depois retornar para a fase desejada.

### Anomalia

O aparelho desliga durante o funcionamento. A protecção contra sobrecargas foi activada. Foram preparados demasiados alimentos em simultâneo.

### Ajuda

- Desligar o aparelho.
- Reduzir as quantidades a preparar.
- Não ultrapassar as quantidades máximas permitidas (ver “Exemplos de aplicação”!)

### Anomalia

Com o accionamento a funcionar, a tecla de desbloqueamento foi activada inadvertidamente. O braço oscilante desloca-se para cima. O accionamento desliga, mas, no entanto, não fica parado na posição de substituição da ferramenta.

### Ajuda

- Posicionar o selector em **0/off**.
- Deslocar o braço oscilante para a posição **1**.
- Ligar o aparelho (fase 1).
- Desligar de novo o aparelho.



A ferramenta fica parada na posição de substituição.

### Anomalia

O copo misturador não arranca ou pára durante o uso, o accionamento provoca “zumbidos”. A lâmina está bloqueada.

### Ajuda

- Desligar o aparelho e retirar a ficha da tomada.
- Desmontar o copo misturador e eliminar o obstáculo.
- Voltar a montar o copo misturador.
- Ligar o aparelho.

### Indicação importante!

Se não for possível eliminar a anomalia, deve dirigir-se aos Serviços Técnicos.

## Exemplos de utilização

Observe as recomendações gerais nas tabelas **L**, **M** e **N**.

Não ultrapasse as quantidades máximas permitidas.

### Massa tipo biscoito

Receita base



- 2 ovos
- 2-3 colheres de sopa de água quente
- 100 g de açúcar
- 1 pacotinho de açúcar baunilhado
- 70 g de farinha
- 70 g de fécula
- um pouco de fermento em pó
- Bater os ingredientes (excepto a farinha e a fécula) ca. de 4-6 minutos na fase 7 com as varas para massas leves, até formar espuma.
- Rodar o selector para a fase 1 e misturar, colher a colher, a farinha peneirada e a fécula durante ca. de ½ até 1 minuto.

**Quantidade máxima:** 2 x a receita base

### Massas leves

Receita base



- 3-4 ovos
- 200-250 g de açúcar
- 1 pitada de sal
- 1 pacotinho de açúcar baunilhado ou a casca de ½ limão
- 200-250 g de manteiga ou margarina (à temperatura ambiente)
- 500 g de farinha
- 1 pacotinho de fermento em pó
- 125 ml de leite
- Com a vara para massas leves, misturar todos os ingredientes ca. de ½ minuto na fase 1, depois, mais ca. de 4-5 minutos na fase 5.

**Quantidade máxima:** 1¼ x a receita base

**Bolo de fruta pesado**

Receita base

- 3 ovos
- 135 g de açúcar
- 135 g de margarina
- 255 g de farinha
- 10 g de fermento em pó
- 150 g de corintós
- 150 g de mistura de frutos secos
- Coloque a vara para massas leves.
- Deite todos os ingredientes exceto os frutos secos.
- Processe durante 30 segundos no nível 1.
- Depois, processe durante 3-5 minutos no nível 5.
- Regule para o nível 2.
- Adicione os frutos secos dentro de 30-60 segundos.

**Quantidade máxima:** 2 x a receita base**Massa quebrada**

Receita base

- 125 g de manteiga (à temperatura ambiente)
- 100-125 g de açúcar
- 1 ovo
- 1 pitada de sal
- Um pouco de casca de limão ou açúcar baunilhado
- 250 g de farinha
- um pouco de fermento em pó
- Misturar todos os ingredientes durante aprox. ½ minuto no nível 1, depois, aprox. 3-6 minutos no nível 3 com a **vara para massas leves**.

A partir de 250 g de farinha:

- Com a vara para massas pesadas, amassar durante ca. de ½ minuto na fase 1 e, depois, 5-6 minutos na fase 3.

**Quantidade máxima:** 2 x a receita base**Massa levedada**

Receita base

- 500 g de farinha
- 1 ovo
- 80 g de gordura (à temperatura ambiente)
- 80 g de açúcar
- 200-250 ml de leite morno
- 25 g de fermento fresco ou um pacotinho de fermento seco
- Raspa de casca de ½ limão
- 1 pitada de sal
- Trabalhar todos os ingredientes durante cerca de ½ minuto na fase 1 e, depois, cerca 3-6 minutos na fase 3 com as varas para massas pesadas.

**Quantidade máxima:** 1¼ x a receita base**Massa batida**

Receita base

- 300 g de farinha
- 3 ovos
- se necessário, juntar 1-2 colheres de sopa (10-20 g) de água fria
- Trabalhar todos os ingredientes ca. de 3 a 5 minutos na fase 3 até formar uma massa

**Quantidade máxima:** 1,5 x a receita base**Massa para pão**

Receita base

- 750 g de farinha
- 2 pacotinho de fermento em pó
- 2 colheres de chá de sal
- 450-500 ml de água quente
- Trabalhar todos os ingredientes durante cerca de ½ minuto na fase 1 e, depois, cerca 6-7 minutos na fase 3 com as varas para massas pesadas.

**Maionese**

- 1 ovo
- 1 colher de chá de mostarda
- ¼ l de óleo
- 1 colher de sopa de sumo de limão ou vinagre
- 1 pitada de sal
- 1 pitada de açúcar

Os ingredientes têm de estar à temperatura ambiente. A preparação de maionese só é possível com ovos inteiros.



- Misturar os ingredientes (excepto o óleo) no misturador, na fase 3 ou 4, durante alguns segundos.
- Comutar o misturador para a fase 7 e deitar lentamente o óleo através do funil, continuando a mexer até que a maionese tenha a consistência pretendida.

**Consumir a maionese rapidamente, não a guardar.**

---

## Acessórios especiais

Poderá adquirir acessórios especiais junto da Assistência Técnica, no comércio especializado ou através da Internet. Utilize apenas acessórios originais, uma vez que foram especificamente concebidos para utilização com o aparelho.

Os acessórios são específicos do aparelho. Quando comprar acessórios especiais, indique sempre a designação exata (E-Nr.) do seu aparelho.

Verifique quais os acessórios disponíveis para o seu aparelho no nosso catálogo, na loja online ou junto do Serviço de Assistência Técnica.

[www.bosch-home.com](http://www.bosch-home.com)

---

## Eliminação do aparelho



Eliminar a embalagem de forma ecológica. Este aparelho está marcado em conformidade com a Directiva 2012/19/UE relativa aos resíduos de equipamentos eléctricos e electrónicos (waste electrical and electronic equipment – WEEE).

A directiva estabelece o quadro para a criação de um sistema de recolha e valorização dos equipamentos usados válido em todos os Estados Membros da União Europeia.

Contactar o revendedor especializado para mais informações.

---

## Garantia

Para este aparelho vigoram as condições de garantia publicadas pelo nosso representante no país em que o mesmo foi adquirido. O representante onde comprou o aparelho poderá dar-lhe mais pormenores sobre este assunto. Para a prestação de qualquer serviço dentro da garantia é, no entanto, necessária a apresentação do documento de compra do aparelho.

Salvo alterações técnicas.

---

## Χρήση σύμφωνα με το σκοπό προορισμού

Αυτή η συσκευή προορίζεται μόνο για την οικιακή χρήση και το οικιακό περιβάλλον. Χρησιμοποιείτε τη συσκευή μόνο για ποσότητες και χρόνους επεξεργασίας, συνήθεις για την οικιακή χρήση. Η συσκευή είναι κατάλληλη για το ανακάτεμα, το ζύμωμα και το χτύπημα τροφίμων. Η συσκευή δεν επιτρέπεται να χρησιμοποιηθεί για την επεξεργασία άλλων ουσιών ή αντικειμένων. Με τη χρήση των εγκεκριμένων από τον κατασκευαστή περαιτέρω εξαρτημάτων είναι δυνατές πρόσθετες εφαρμογές. Χρησιμοποιείτε τη συσκευή μόνο με εγκεκριμένα, γνήσια εξάρτημα και προσαρτήματα. Μη χρησιμοποιείτε ποτέ τα εξαρτήματα για άλλες συσκευές. Χρησιμοποιείτε τη συσκευή μόνο σε εσωτερικούς χώρους, σε θερμοκρασία δωματίου και σε υψόμετρο μέχρι 2.000 m πάνω από την επιφάνεια της θάλασσας.

---

## Σημαντικές υποδείξεις ασφαλείας

Διαβάστε προσεκτικά τις οδηγίες χρήσης, ενεργήστε σύμφωνα με αυτές και φυλάξτε τις! Η συσκευή θα πρέπει να συνοδεύεται από τις παρούσες οδηγίες όταν παραδίδεται σε έναν άλλο χρήστη. Η μη τήρηση των οδηγιών για τη σωστή χρήση της συσκευής αποκλείει την ευθύνη του κατασκευαστή για ζημιές που τυχόν προκύπτουν. Αυτή η συσκευή μπορεί να χρησιμοποιηθεί από άτομα με περιορισμένες φυσικές, αισθητήριες ή πνευματικές ικανότητες ή με ανεπαρκή εμπειρία και/ή ανεπαρκείς γνώσεις, όταν επιτηρούνται ή έχουν ενημερωθεί σχετικά με την ασφαλή χρήση της συσκευής και έχουν κατανοήσει τους πιθανούς από τη χρήση της συσκευής κινδύνους. Τα παιδιά πρέπει να κρατιούνται μακριά από τη συσκευή και το ηλεκτρικό καλώδιο σύνδεσης και δεν επιτρέπεται να χειριστούν τη συσκευή. Τα παιδιά δεν επιτρέπεται να παίζουν με τη συσκευή. Ο καθαρισμός και η συντήρηση από το χρήστη δεν επιτρέπεται να εκτελείται από παιδιά.

### Κίνδυνος ηλεκτροπληξίας και κίνδυνος πυρκαγιάς!

- Συνδέετε και λειτουργείτε τη συσκευή μόνο σύμφωνα με τα στοιχεία στην πινακίδα τύπου. Χρησιμοποιείτε τη συσκευή μόνο, όταν το ηλεκτρικό καλώδιο και η συσκευή δεν παρουσιάζουν καμία ζημιά. Επισκευές στη συσκευή, όπως π.χ. η αλλαγή του κατεστραμμένου καλωδίου σύνδεσης στο δίκτυο του ρεύματος επιτρέπεται να εκτελούνται μόνο από την υπηρεσία εξυπηρέτησης πελατών, ώστε να αποφεύγονται οι κίνδυνοι.
- Θέτετε τη συσκευή σε και εκτός λειτουργίας αποκλειστικά με τον περιστρεφόμενο διακόπτη.

- Μη συνδέσετε ποτέ τη συσκευή σε χρονοδιακόπτες ή σε τηλεχειριζόμενες πρίζες. Παρακολουθείτε πάντοτε τη συσκευή κατά τη διάρκεια της λειτουργίας!
- Μην τοποθετείτε τη συσκευή πάνω ή κοντά σε πολύ ζεστές επιφάνειες, όπως π.χ. πλάκες εστιών. Μη φέρετε το ηλεκτρικό καλώδιο σε επαφή με καυτά αντικείμενα ή μην το τραβάτε πάνω από κοφτερές ακμές.
- Μη βυθίζετε ποτέ τη βασική συσκευή στο νερό ή μην την βάζετε στο πλυντήριο πιάτων. Μη χρησιμοποιήσετε κανέναν ατμοκαθαριστή. Μη χρησιμοποιείτε τη συσκευή με βρεγμένα χέρια.
- Η συσκευή μετά από κάθε χρήση, σε περίπτωση μη επιτήρησης, πριν από τη συναρμολόγηση, την αποσυναρμολόγηση ή τον καθαρισμό και σε περίπτωση σφάλματος πρέπει να αποσυνδέεται πάντοτε από το δίκτυο του ρεύματος.

### **Κίνδυνος τραυματισμού!**

- Πριν την αλλαγή εξαρτημάτων ή προσαρτημάτων, τα οποία κινούνται κατά τη λειτουργία, η συσκευή πρέπει να απενεργοποιηθεί και να αποσυνδεθεί από το δίκτυο του ρεύματος. Μετά την απενεργοποίηση εξακολουθεί να λειτουργεί ο κινητήρας για λίγο χρόνο ακόμη. Περιμένετε την πλήρη ακινητοποίηση του μηχανισμού κίνησης.
- Μην αλλάξετε τη ρύθμιση του στρεφόμενου βραχίονα, ενώ η συσκευή είναι ενεργοποιημένη.
- Λειτουργείτε τα εργαλεία μόνο με τοποθετημένο μπολ, τοποθετημένο καπάκι και τοποθετημένα καπάκια των μηχανισμών κίνησης! Σε περίπτωση χρήσης των εξαρτημάτων τοποθετήστε το μπολ, το καπάκι και το καπάκι του μηχανισμού κίνησης σύμφωνα με τις οδηγίες!
- Κατά τη διάρκεια της λειτουργίας μη βάζετε ποτέ τα χέρια σας μέσα στο μπολ ή στην υποδοχή πλήρωσης. Μη βάλετε κανένα αντικείμενο (π.χ. κουτάλα) μέσα στο μπολ ή στην υποδοχή πλήρωσης. Κρατάτε τα χέρια, τα μαλλιά, τα ρούχα και άλλα αντικείμενα μακριά από τα περιστρεφόμενα μέρη.
- Μη χρησιμοποιείτε ποτέ ταυτόχρονα εργαλεία και εξαρτήματα ή 2 εξαρτήματα. Σε περίπτωση χρήσης των εξαρτημάτων προσέξτε τόσο αυτές όσο και τις εκάστοτε συνημμένες οδηγίες χρήσης.
- Χρησιμοποιείτε το εξάρτημα μόνο σε πλήρως συναρμολογημένη κατάσταση. Μη συναρμολογείτε τα εξαρτήματα ποτέ στη βασική συσκευή. Χρησιμοποιείτε το εξάρτημα μόνο στην προβλεπόμενη γι' αυτό θέση εργασίας.
- Μην πιάνετε τα κοφτερά μαχαίρια και τις ακμές των δίσκων κοπής. Πιάνετε τους δίσκους κοπής μόνο στην άκρη.
- Μην αγγίζετε το μαχαίρι του μίξερ με τα χέρια γυμνά.

- Μη βάζετε τα χέρια σας ποτέ μέσα στο τοποθετημένο μίξερ! Μη λειτουργείτε ποτέ το μίξερ χωρίς τοποθετημένο καπάκι.
- Προσοχή κατά την εργασία με τα κοφτερά μαχαίρια, κατά το άδειασμα του δοχείου και κατά τον καθαρισμό.

### **Κίνδυνος ζεματίσματος!**

Όταν δουλεύετε καυτά υλικά, εξέρχεται ατμός από το χωνί στο καπάκι.

### **Κίνδυνος ασφυξίας!**

Μην αφήνετε τα παιδιά να παίζουν με τα υλικά συσκευασίας.

### **Προσοχή!**

Συνίσταται να μην αφήνετε τη συσκευή ποτέ ενεργοποιημένη για περισσότερο χρόνο, από αυτόν που είναι απαραίτητος για την επεξεργασία των τροφίμων. Μη λειτουργείτε τη συσκευή χωρίς τρόφιμα (κενή λειτουργία).

### **Σημαντικό!**

Καθαρίζετε οπωσδήποτε τη συσκευή μετά από κάθε χρήση ή όταν η συσκευή παραμείνει για μεγαλύτερο χρονικό διάστημα αχρησιμοποίητη (→ «Καθαρισμός και φροντίδα» βλέπε στη σελίδα 150).

### **Επεξήγηση των συμβόλων στη συσκευή ή αντίστοιχα στα εξαρτήματα**



Ακολουθήστε τις οδηγίες των οδηγιών χρήσης.



Προσοχή! Περιστρεφόμενα μαχαίρια.



Προσοχή! Περιστρεφόμενα εργαλεία.  
Μην πιάνετε στο άνοιγμα συμπλήρωσης υλικών.

Συγχαρητήρια για την αγορά της νέας σας συσκευής από τον Οίκο Bosch. Περαιτέρω πληροφορίες σχετικά με τα προϊόντα μας θα βρείτε στην ιστοσελίδα μας.

## Περιεχόμενα

Χρήση σύμφωνα με το σκοπό προορισμού.....	141
Σημαντικές υποδείξεις ασφαλείας.....	141
Συστήματα ασφαλείας.....	144
Με μια ματιά.....	144
Θέσεις εργασίας.....	145
Χειρισμός.....	145
Καθαρισμός και φροντίδα.....	150
Φύλαξη.....	150
Αντιμετώπιση βλαβών.....	151
Παραδείγματα εφαρμογών.....	151
Ειδικά εξαρτήματα.....	153
Απόσυρση.....	153



## Συστήματα ασφαλείας

### Ασφάλεια θέσης σε λειτουργία

Βλ. στον πίνακα «Θέσεις εργασίας»

Στο σημ. **1** και **3** η συσκευή μπορεί να τεθεί μόνο σε λειτουργία:

- όταν το μπολ (11) έχει τοποθετηθεί και έχει στραφεί μέχρι να κουμπώσει.

### Ασφάλεια εκ νέου

θέσης σε λειτουργία Σε περίπτωση διακοπής ρεύματος η συσκευή παραμένει μετά την αποκατάσταση της τροφοδοσίας σε λειτουργία, αλλά ο κινητήρας δεν ξαναξεκινά. Για την εκ νέου ενεργοποίηση γυρίστε τον περιστροφικό διακόπτη στο **0/off**, μετά ενεργοποιήστε.

### Ασφάλεια υπερφόρτωσης

Σε περίπτωση που ο κινητήρας σταματήσει αυτόματα κατά τη χρήση, τότε έχει ενεργοποιηθεί η προστασία υπερφόρτωσης.

Μια πιθανή αιτία μπορεί να είναι η ταυτόχρονη επεξεργασία πολύ μεγάλων ποσοτήτων τροφίμων.

**Σχετικά με την συμπεριφορά σε περίπτωση ενεργοποίησης κάποιου συστήματος ασφαλείας ανατρέξτε στην παράγραφο «Αντιμετώπιση βλαβών».**

Η συσκευή δεν χρειάζεται συντήρηση.

## Με μια ματιά

Εικόνα :

Βασική συσκευή

- 1 Πλήκτρο απασφάλισης**
- 2 Στρεφόμενος βραχίονας**  
Λειτουργία «Easy Armlift» για την υποστήριξη της κίνησης του βραχίονα προς τα πάνω (βλ. «Θέσεις εργασίας»).
- 3 Περιστρεφόμενος διακόπτης**  
Μετά την απενεργοποίηση (θέση **0/off**) η συσκευή μεταβαίνει αυτόματα στην ιδανική θέση για την αλλαγή των εργαλείων.  
**0/off** = Στοπ  
**M** = στιγμιαία λειτουργία με τον μέγιστο αριθμό στροφών, κρατάτε τον διακόπτη για την επιθυμητή διάρκεια ανάμιξης.

Βαθμίδα **1-7**, ταχύτητα λειτουργίας:

**1** = ο μικρότερος αριθμός στροφών, αργά  
**7** = ο μεγαλύτερος αριθμός στροφών, γρήγορα

- 4 Ένδειξη λειτουργίας**  
Ανάβει κατά τη λειτουργία (περιστρεφόμενος διακόπτης στο **M** ή **1-7**). Αναβοσβήνει σε περίπτωση σφαλμάτων στον χειρισμό της συσκευής, κατά την ενεργοποίηση της ηλεκτρονικής ασφαλείας ή αντίστοιχα σε βλάβη της συσκευής, βλ. «Αντιμετώπιση βλαβών».
- 5 Προστατευτικό καπάκι κίνησης**  
Για την αφαίρεση του προστατευτικού καπακιού της κίνησης πιέστε στην πίσω περιοχή και αφαιρέστε το καπάκι.
- 6 Κίνηση για – Κόφτης διαρκείας και – Στύφτης εσπεριδοειδών**  
(ειδικό εξάρτημα\*<sup>o</sup>).  
Όταν δεν χρησιμοποιείται, τοποθετείτε το καπάκι προστασίας κίνησης.
- 7 Κίνηση για εργαλεία** (εργαλείο ανάδευσης, εργαλείο χτυπήματος, εργαλείο ζυμώματος) **και κρεατομηχανή** (ειδικό εξάρτημα\*<sup>o</sup>)
- 8 Προστατευτικό καπάκι κίνησης μίξερ**
- 9 Κίνηση για το μίξερ** (ειδικό εξάρτημα\*<sup>o</sup>)  
Όταν δεν χρησιμοποιείται, τοποθετήστε το καπάκι προστασίας κίνησης μίξερ.
- 10 Αυτόματο σύστημα περιτύλιξης καλωδίου**

**Μπολ με εξαρτήματα**

**11 Μπολ από ανοξείδωτο χάλυβα**

**12 Καπάκι**

**Εργαλεία**

**13 Αναδευτήρας «Profi Flexi»**

**14 Επαγγελματικό χτυπητήρι**

**15 Εργαλείο ζυμώματος με τεμάχιο απώθησης ζύμης**

**16 Θήκη εξαρτημάτων**

Για τη φύλαξη των εργαλείων και των δίσκων κοπής.

**Κόφτης διαρκείας**

**17 Πιεστής**

**18 Καπάκι με χωνί πλήρωσης**

**19 Δίσκοι κοπής**

- a Δίσκος κοπής δύο όψεων «Profi Supercut» – χοντρή / ψιλή κοπή
- b Δίσκος τριψίματος διπλής όψης - χοντρό/λεπτό τρίψιμο
- c Δίσκος ψιλού τριψίματος
- d Δίσκος τριψίματος - χοντρό τρίψιμο\*
- e Δίσκος λαχανικών Asia\*

**20 Φορέας δίσκου**

**21 Περιβλήμα με άνοιγμα κένωσης**

**Μίξερ\***

**22 Ποτήρι μίξερ**

**23 Καπάκι**

**24 Χωνί**

\* Αν ένα εξάρτημα δεν συμπεριλαμβάνεται στη συσκευασία παραδοσης, μπορείτε να το προμηθευτείτε από το εμπόριο και την υπηρεσία τεχνικής εξυπηρέτησης πελατών.

Θέση	Μηχανισμός κίνησης	Εργαλείο/ Εξάρτημα	Ταχύτητα Λειτουργίας
1			1-7
			1-5
			1-3
2		*	-
3			3-7
			3-5
4	9		5-7
	7		5-7

**Θέσεις εργασίας**

**Εικόνα**

**Προσοχή!**

Λειτουργείτε τη συσκευή **μόνον**, όταν το εργαλείο / εξάρτημα σύμφωνα με τον πίνακα αυτόν έχει τοποθετηθεί στη σωστή κίνηση και στη σωστή θέση και όταν βρίσκεται στη θέση εργασίας. Ο στρεφόμενος βραχίονας πρέπει να έχει κουμπώσει σε κάθε θέση εργασίας.

**Υπόδειξη**

Ο στρεφόμενος βραχίονας είναι εξοπλισμένος με τη λειτουργία «Easy Armlift», η οποία υποστηρίζει την κίνηση του βραχίονα στρέψης προς τα πάνω.

**Ρύθμιση της θέσης εργασίας:**

- Πατήστε το πλήκτρο απασφάλισης και κουνήστε τον στρεφόμενο βραχίονα. Υποστηρίξτε την κίνηση με το ένα χέρι.
- Φέρτε τον στρεφόμενο βραχίονα στην επιθυμητή θέση, μέχρι να κουμπώσει.

\* Τοποθέτηση / αφαίρεση του εργαλείου ανάδευσης, εργαλείου χτυπήματος και εργαλείου ζυμώματος.

**Χειρισμός**

**⚠ Κίνδυνος τραυματισμού!**

Βάλτε το φως στην πρίζα, αφού ολοκληρωθούν πρώτα όλες οι προετοιμασίες για την εργασία με τη συσκευή.

**Προσοχή!**

Λειτουργείτε τη συσκευή **μόνον** με το εργαλείο/εξάρτημα στη θέση εργασίας. Μη λειτουργείτε τη συσκευή χωρίς φορτίο. Μην εκθέτετε τη συσκευή και τα εξαρτήματα σε πηγές θερμότητας. Τα μέρη δεν είναι κατάλληλα για φούρνο μικροκυμάτων.

- Πριν την πρώτη χρήση καθαρίζετε καλά τη συσκευή και τα εξαρτήματα, βλ. στο κεφάλαιο «Καθαρισμός και φροντίδα».

## Προετοιμασία

- Τοποθετήστε τη βασική συσκευή επάνω σε λεία και καθαρή επιφάνεια.
- Τραβήξτε το καλώδιο μεμιάς ως το επιθυμητό μήκος (το πολύ 100 cm) προς τα έξω και αφήστε το αργά ελεύθερο, το καλώδιο έχει κλειδώσει στη θέση αυτή (Εικόνα ☐).
- Μείωση του μήκους εργασίας:  
Τραβήξτε ελαφρά το καλώδιο και αφήστε το να τυλιχτεί ως το επιθυμητό μήκος. Κατόπιν τραβήξτε εκ νέου ελαφρά το καλώδιο και αφήστε το αργά ελεύθερο, το καλώδιο έχει κλειδώσει.

## Προσοχή!

Κατά την ώθηση προς τα μέσα προσέξτε να μη στριφτεί το καλώδιο. Σε συσκευές με αυτόματο σύστημα περιτύλιξης καλωδίου μην ωθείτε το καλώδιο με το χέρι προς τα μέσα. Αν μαγκωθεί το καλώδιο, τότε τραβήξτε το μέχρι το τέρμα προς τα έξω και αφήστε κατόπιν να ξανατυλιχτεί.

- Βάζετε το φινι στην πρίζα.

## Μπολ και εργαλεία

Προσέξτε τα παραδείγματα εφαρμογών στον πίνακα. 📄

### ⚠️ Κίνδυνος τραυματισμού από περιστρεφόμενα εργαλεία

Κατά τη λειτουργία μη βάζετε ποτέ το χέρι σας μέσα στο μπολ. Δουλεύετε μόνο με τοποθετημένο το καπάκι (12). Αλλάζετε το εργαλείο μόνο με ακινητοποιημένη την κίνηση – μετά την θέση εκτός λειτουργίας η κίνηση εξακολουθεί να λειτουργεί για λίγο χρόνο και ακινητοποιείται στη θέση αλλαγής εργαλείου. Κινείτε τον στρεφόμενο βραχίονα, αφού ακινητοποιηθεί πρώτα το εργαλείο. Καλύπτετε τους μη χρησιμοποιούμενους μηχανισμούς κίνησης πάντοτε με τα καπάκια των μηχανισμών κίνησης.

## Προσοχή!

Χρησιμοποιείτε το μπολ μόνο για εργασίες με την παρούσα συσκευή.

## Αναδευτήρας «Profi Flexi» (13)

για το ανακάτεμα ζύμης, π.χ. ζύμη γλυκού, γλυκό φρούτων κ.λπ. και για την προσεκτική ανάμειξη υλικών όπως σταφίδες και κομματάκια σοκολάτας



## Επαγγελματικό χτυπητήρι (14)

για το χτύπημα μαρέγκας και σαντιγί (τουλάχιστον 30 % περιεκτικότητα σε λίπος) και για το χτύπημα ζύμης μπισκότου



## Ζυμωτήρι (15)

για το ζύμωμα ζύμης, π.χ. ζύμη μαγιάς, ζύμη για ψωμί, ζύμη για πίτσα, ζύμη για ζυμαρικά, ζύμη για παρασκευάσματα και για την προσεκτική ανάμειξη υλικών όπως σπόρους στη ζύμη



## Σημαντική υπόδειξη για τη χρήση του χτυπητηριού (Εικόνα ☐)

Το χτυπητήρι θα πρέπει να αγγίζει σχεδόν τον πυθμένα του μπολ, ώστε να αναμειγνύονται ιδανικά τα υλικά. Αν όχι, προσαρμόστε τη ρύθμιση ύψους του χτυπητηριού ως εξής:

- Τραβήξτε το φινι από την πρίζα.
- Πατήστε το πλήκτρο απασφάλισης και θέστε το στρεφόμενο βραχίονα στη θέση 2.
- Τοποθετήστε το χτυπητήρι στο μηχανισμό κίνησης μέχρι να ασφαλίσει.
- Κρατήστε το χτυπητήρι και λύστε το παξιμάδι με ένα γερμανικό κλειδί (SW 8) στη φορά των δεικτών του ρολογιού.
- Ρυθμίστε το ύψος του χτυπητηριού, στρέφοντας το εργαλείο στο ιδανικό ύψος: Στροφή προς τη φορά των δεικτών του ρολογιού: Ανέβασμα.  
Στροφή αντίθετα στη φορά των δεικτών του ρολογιού: Κατέβασμα
- Πατήστε το πλήκτρο απασφάλισης και θέστε το στρεφόμενο βραχίονα στη θέση 1.
- Ελέγξτε το ύψος του χτυπητηριού, εάν χρειάζεται, διορθώστε το.
- Όταν το ύψος έχει ρυθμιστεί σωστά, πατήστε το πλήκτρο απασφάλισης και φέрте το στρεφόμενο βραχίονα στη θέση 2.



- Κρατήστε το χτυπητήρι και σφίξτε το παξιμάδι με ένα γερμανικό κλειδί (SW 8) αντίθετα στη φορά των δεικτών του ρολογιού.

### Εργασία με το μπολ και τα εργαλεία

#### Εικόνα :

- Πατήστε το πλήκτρο απασφάλισης και φέρτε τον στρεφόμενο βραχίονα στη θέση **2**. 
- Τοποθετήστε το μπολ: τοποθετήστε το μπολ με κλίση προς τα εμπρός και κατόπιν αποθέστε το, – στρέψτε αντίθετα προς τη φορά των δεικτών του ρολογιού, μέχρι να κουμπώσει.
- Ανάλογα με την εργασία τοποθετήστε στην κίνηση το εργαλείο ανάδευσης, χτυπήματος ή ζυμώματος έτσι, ώστε να κουμπώσει.

#### Υπόδειξη:

Υπόδειξη: Στο εργαλείο ζυμώματος στρέψτε το τεμάχιο απώθησης ζύμης, μέχρι να μπορεί να κουμπώσει το εργαλείο (Εικόνα -4b).

- Βάλτε τα υλικά που πρόκειται να επεξεργαστείτε, μέσα στο μπολ.
- Πατήστε το πλήκτρο απασφάλισης και φέρτε τον στρεφόμενο βραχίονα στη θέση **1**. 
- Τοποθετήστε το καπάκι.
- Ρυθμίζετε τον περιστρεφόμενο διακόπτη στην επιθυμητή βαθμίδα.

#### Συμπλήρωση υλικών

- Θέτετε τη συσκευή με τον περιστρεφόμενο διακόπτη εκτός λειτουργίας.
- Συμπληρώστε υλικά από το άνοιγμα συμπλήρωσης υλικών στο καπάκι.
- ή
- Αφαιρέστε το καπάκι.
- Πατήστε το πλήκτρο απασφάλισης και φέρτε τον στρεφόμενο βραχίονα στη θέση **2**. 
- Ρίχνετε τα υλικά.

#### Μετά την εργασία

- Θέτετε τη συσκευή με τον περιστρεφόμενο διακόπτη εκτός λειτουργίας.
- Τραβάτε το φιν από την πρίζα.
- Αφαιρέστε το καπάκι.
- Πατήστε το πλήκτρο απασφάλισης και φέρτε τον στρεφόμενο βραχίονα στη θέση **2**. 
- Αφαιρέστε το εργαλείο από την κίνηση.
- Αφαιρέστε το μπολ.
- Καθαρίζετε όλα τα μέρη, βλ. «Καθαρισμός και φροντίδα».

#### Κόφτης διαρκείας

Προσέξτε τα παραδείγματα εφαρμογών στον πίνακα. 

#### Κίνδυνος τραυματισμού

Μην πιάνετε τα κοφτερά μαχαίρια και τις ακμές των δίσκων κοπής. Πιάνετε τους δίσκους κοπής μόνο στην άκρη. Τοποθετείτε/αφαιρείτε τον κόφτη γενικής χρήσης μόνο με ακινητοποιημένη την κίνηση ή με βγαλμένο το φιν από την πρίζα. Μη βάζετε τα χέρια σας μέσα στο στόμιο πλήρωσης.

#### Προσοχή!

Χρησιμοποιείτε τον κόφτη γενικής χρήσης μόνο σε πλήρως συναρμολογημένη κατάσταση. Μη συναρμολογείτε ποτέ τον κόφτη ποτέ στη βασική συσκευή. Λειτουργείτε τον κόφτη γενικής χρήσης μόνο στη θέση λειτουργίας που δείχνεται.

#### Προστασία από υπερφόρτωση

#### Εικόνα :

Για να εμποδιστούν μεγάλες ζημιές στη συσκευή σας σε περίπτωση υπερφόρτωσης του κόφτη χωρίς μπολ, ο άξονας κίνησης του κόφτη χωρίς μπολ διαθέτει μια εγκοπή (σημείο ηθελημένης θραύσης). Σε περίπτωση υπερφόρτωσης σπάζει ο άξονας κίνησης σ' αυτό το σημείο.

Καινούργιο φορέα δίσκου με άξονα κίνησης μπορείτε να προμηθευτείτε από την υπηρεσία τεχνικής εξυπηρέτησης πελατών.

#### Δίσκος κοπής δύο όψεων

#### «Profi Supercut» – χοντρή / ψιλή κοπή

για την κοπή τροφίμων σε χοντρές ή λεπτές φέτες, π.χ. φρούτα και λαχανικά.

Χαρακτηρισμός:

- Χοντρά = Χοντροί δίσκοι
- Ψιλά = Λεπτοί δίσκοι

**Υπόδειξη:** Ακατάλληλα για την επεξεργασία σκληρού τυριού, ψωμιού, μικρών ψωμιών ή σοκολάτας.

**Συμβουλή:** Κόβετε τις βρασμένες πατάτες μόνο αφού κρυώσουν.

### Δίσκος τριψίματος διπλής όψης - χοντρό/λεπτό τρίψιμο



για το ζύσιμο τροφίμων σε χοντρά ή ψιλά κομμάτια, π.χ. φρούτα, λαχανικά ή τυρί, όπως γκούντα ή ένταμ.

Χαρακτηρισμός:

- 2 = Χοντρή πλευρά
- 4 = Ψιλή πλευρά

**Υπόδειξη:** Ακατάλληλα για την επεξεργασία καρυδιών ή σκληρών τυριών, π.χ. παρμεζάνα.

**Συμβουλή:** Ξύστε το μαλακό τυρί με τη χοντρή πλευρά.

### Δίσκος ψιλού τριψίματος



για το ψιλό ζύσιμο τροφίμων, π.χ. καρύδια ή σκληρό τυρί, όπως παρμεζάνα.

**Υπόδειξη:** Ακατάλληλα για την επεξεργασία μαλακών τυριών.

### Δίσκος τριψίματος - χοντρό τρίψιμο



για το τρίψιμο ωμής πατάτας π.χ. για τηγανίτες ή πατατοκεφτέδες από τριμμένη πατάτα.

### Δίσκος λαχανικών Asia



για την κοπή τροφίμων σε λεπτές φέτες, π.χ. φρούτα και λαχανικά.

### Εργασία με τον κόφτη διαρκείας Εικόνα 9:

- Πατήστε το πλήκτρο απασφάλισης και φέрте τον στρεφόμενο βραχίονα στη θέση 2.
- Τοποθετήστε το μπολ: τοποθετήστε το μπολ με κλίση προς τα εμπρός και κατόπιν αποθέστε το, στρέψετε αντίθετα προς τη φορά των δεικτών του ρολογιού, μέχρι να κουμπώσει.



- Πατήστε το πλήκτρο απασφάλισης και φέрте τον στρεφόμενο βραχίονα στη θέση 3.
- Αφαιρέστε το καπάκι προστασίας κίνησης από την κίνηση του κόφτη διαρκείας χωρίς μπολ (Εικόνα 9-5a).
- Κρατάτε τον φορέα δίσκου στο κάτω άκρο, οι δύο μύτες δείχνουν προς τα πάνω.
- Τοποθετήστε τον επιθυμητό δίσκο κοπής ή τριψίματος προσεκτικά επάνω στις μύτες του φορέα δίσκου (Εικόνα 9-6a). Σε δίσκους διπλής όψης προσέξτε να δείχνει η επιθυμητή πλευρά προς τα πάνω.
- Πιάστε τον φορέα δίσκου στο επάνω άκρο και τοποθετήστε τον στο περίβλημα (Εικόνα 9-6b).
- Τοποθετήστε από πάνω το καπάκι (προσέξτε το σημάδι) και στρέψτε το στη φορά των δεικτών του ρολογιού μέχρι το τέρμα.
- Τοποθετήστε τον κόφτη χωρίς μπολ επάνω στην κίνηση όπως δείχνεται στην Εικόνα 9-8 και στρέψτε τον στη φορά των δεικτών του ρολογιού μέχρι το τέρμα.
- Γυρίστε τον περιστροφικό διακόπτη στη συνιστώμενη βαθμίδα.
- Βάλτε τα προς επεξεργασία τρόφιμα στον χώρο πλήρωσης και σπρώξτε τα με τον πιεστή.

### Προσοχή!

Αποφεύγετε τη συσσώρευση των αγαθών κοπής στο άνοιγμα εξόδου.

**Συμβουλή:** Για ομοιόμορφα αποτελέσματα κοπής δουλεύετε τα λεπτά αγαθά για κόψιμο σε ματσάκια.

**Υπόδειξη:** Σε περίπτωση που μαγκώσουν τα επεξεργαζόμενα τρόφιμα στον κόφτη διαρκείας χωρίς μπολ, απενεργοποιήστε την κουζίνομηχανή, βγάλτε το φιν από την πρίζα, περιμένετε την ακινητοποίηση της κίνησης, αφαιρέστε το καπάκι του κόφτη διαρκείας χωρίς μπολ και αδειάστε τον χώρο πλήρωσης.

### Μετά την εργασία

- Θέτετε τη συσκευή με τον περιστρεφόμενο διακόπτη εκτός λειτουργίας.

- Στρέψτε τον κόφτη διαρκείας χωρίς μπολ αντίστροφα προς τη φορά των δεικτών του ρολογιού και αφαιρέστε τον.
- Στρέψετε το καπάκι αντίθετα προς τη φορά των δεικτών του ρολογιού και το αφαιρείτε.
- Αφαιρέστε τον φορέα δίσκου με τον δίσκο. Γι αυτό πιάστε με το δάχτυλο από κάτω τον άξονα κίνησης (**εικόνα 11**).
- Καθαρίστε τα μέρη.

## Μίξερ

Προσέξτε τα παραδείγματα εφαρμογών στον πίνακα. **11**

### **⚠ Κίνδυνος τραυματισμού από το κοφτερό μαχαίρι του μίξερ / την περιστρεφόμενη κίνηση!**

Μην βάζετε ποτέ το χέρι σας μέσα στο τοποθετημένο μίξερ! Αφαιρείτε / τοποθετείτε το μίξερ μόνον, όταν η κίνηση είναι ακινητοποιημένη! Λειτουργείτε το μίξερ μόνον, όταν είναι συναρμολογημένο και με τοποθετημένο το καπάκι. Μη λειτουργείτε το μίξερ άδειο.

### **⚠ Κίνδυνος ζεματισματος!**

Όταν δουλεύετε καυτά υλικά, εξέρχεται ατμός από το χωνί στο καπάκι.

## Εργασία με το μίξερ

### Εικόνα **11**:

- Πατάτε το κουμπί απασφάλισης και φέρνετε τον στρεφόμενο βραχίονα στη θέση **4**.
- Αφαιρέστε το προστατευτικό καπάκι κίνησης μίξερ.
- Τοποθετήστε το ποτήρι μίξερ (το σημάδι στη λαβή να συμπίπτει με το σημάδι στη βασική συσκευή) και στρέψτε αντίστροφα προς τη φορά των δεικτών του ρολογιού μέχρι το τέρμα.
- Ρίχνετε τα υλικά.  
Μέγιστη ποσότητα, υγρά = 1,25 λίτρα, μέγιστη ποσότητα αφρίζοντα ή καυτά υγρά = 0,75 λίτρα.
- Τοποθετήστε το καπάκι και στρέψτε το αντίστροφα στη φορά των δεικτών του ρολογιού μέχρι το τέρμα στη λαβή του μίξερ. Το καπάκι πρέπει να έχει κουμπώσει.
- Ρυθμίζετε τον περιστρεφόμενο διακόπτη στην επιθυμητή βαθμίδα.



## Συμπλήρωση υλικών

### Εικόνα **11-8**:

- Θέτετε τη συσκευή με τον περιστρεφόμενο διακόπτη εκτός λειτουργίας.
- Αφαιρέστε το καπάκι και συμπληρώστε τα υλικά ή
- αφαιρέτε το χωνί και ρίχνετε λίγα λίγα τα στερεά υλικά σταδιακά μέσα από το άνοιγμα συμπλήρωσης υλικών ή
- χύνετε τα υγρά υλικά μέσω του χωνιού.

### Μετά την εργασία

- Θέτετε τη συσκευή με τον περιστρεφόμενο διακόπτη εκτός λειτουργίας.
- Στρέψτε το μίξερ στη φορά των δεικτών

**Συμβουλή:** Σας συνιστούμε να καθαρίζετε το μίξερ αμέσως μετά τη χρήση.

### **⚠ Προσοχή!**

Λόγω ακατάλληλων τροφίμων, μπορεί η συσκευή να υποστεί ζημιά.

- Μην επεξεργάζεστε καυτά τρόφιμα πάνω από τους 70 °C στο δοχείο ανάμιξης.
- Μην επεξεργάζεστε κατεψυγμένα τρόφιμα, εκτός από παγόκubους, όταν έχουν τοποθετηθεί σε μια επαρκή ποσότητα υγρού.
- Μην επεξεργάζεστε τρόφιμα που περιέχουν σκληρά συστατικά. Πριν την επεξεργασία φρούτων με κουκούτσια ή πυρηνόκαρπων φρούτων (μήλα, ροδάκινα κ.λπ.), αφαιρέστε τα κουκούτσια ή τους πυρήνες.

## Υποδείξεις

Περιορισμοί για την επεξεργασία:

- Μην τεμαχίζετε υλικά όπως αμύγδαλα, κρεμμύδια, μαϊντανό και κρέας.
- Το μίξερ δεν μπορεί να παρασκευάσει αλείμματα όπως φυστικοβούτυρο, βούτυρο καρύδας ή βούτυρο καρυδιού.
- Αναμειγνύετε τα στερεά τρόφιμα με επαρκή ποσότητα υγρού.

- Αναμειγνύετε τα τρόφιμα υπό μορφή σκόνης πριν την ανάμειξη με επαρκή ποσότητα υγρού ή διαλύστε τα εντελώς σε υγρό. Τρόφιμα υπό μορφή σκόνης είναι π.χ. ζάχαρη άχνη, σκόνη κακάο, αλεσμένη καβουρδισμένη σόγια, αλεύρι, σκόνη πρωτεΐνης.

---

## Καθαρισμός και φροντίδα

Τα χρησιμοποιούμενα εξαρτήματα πρέπει να καθαρίζονται προσεκτικά μετά από κάθε χρήση.

→ Πίνακας 

### Προσοχή!

Μη χρησιμοποιείτε μέσα καθαρισμού που χαράζουν. Οι επιφάνειες μπορούν να υποστούν φθορές.

## Καθαρισμός της βασικής συσκευής

### Κίνδυνος ηλεκτροπληξίας!

Μη βυθίσετε τη βασική συσκευή ποτέ μέσα σε νερό ούτε να την κρατήσετε κάτω από τρεχούμενο νερό. Μη χρησιμοποιήσετε ατμοκαθαριστή.

- Τραβάτε το φιν από την πρίζα.
- Σκουπίστε τη βασική συσκευή και το προστατευτικό καπάκι κίνησης με βρεγμένο πανί. Αν χρειαστεί, χρησιμοποιείτε λίγο απορρυπαντικό πλυσίματος πιάτων.
- Στη συνέχεια σκουπίζετε τη συσκευή να στεγνώσει.

## Καθαρισμός του μπολ και των εργαλείων

Το μπολ και τα εργαλεία είναι ανθεκτικά στο πλύσιμο στο πλυντήριο πιάτων. Μη μαγκώνετε τα πλαστικά μέρη μέσα στο πλυντήριο πιάτων, γιατί μπορεί να μείνουν μόνιμες παραμορφώσεις κατά τη διαδικασία πλυσίματος!

## Καθαρισμός κόφτη διαρκειάς χωρίς μπολ

### Κίνδυνος τραυματισμού από τα κοφτερά μαχαίρια!

Μην πιάνετε τα κοφτερά μαχαίρια και τις ακμές των δίσκων κοπής. Για τον καθαρισμό χρησιμοποιείτε βούρτσα.

Όλα τα μέρη του κόφτη διαρκειάς χωρίς μπολ πλένονται στο πλυντήριο πιάτων.

**Συμβουλή:** Για την απομάκρυνση της κόκκινης χρώσης μετά την επεξεργασία π.χ. καρότων, βρέξτε ένα πανί με λίγο λάδι φαγητού και τρίψτε μ' αυτό τον κόφτη διαρκειάς χωρίς μπολ (όχι τους δίσκους κοπής). Πλύνετε κατόπιν τον κόφτη.

## Καθαρισμός του μίξερ

### Κίνδυνος τραυματισμού από το κοφτερό μαχαίρι!

Μην αγγίζετε το μαχαίρι του μίξερ με τα χέρια γυμνά.

Το ποτήρι του μίξερ, το καπάκι και το χωνί πλένονται στο πλυντήριο πιάτων.

**Συμβουλή:** Μετά την επεξεργασία υγρών συχνά αρκεί να καθαρίσετε το μίξερ, χωρίς να το αφαιρέσετε από τη συσκευή.

Για τον σκοπό αυτόν προσθέστε 700 ml νερό με μια σταγόνα απορρυπαντικού πιάτων μέσα στο τοποθετημένο μίξερ. Ενεργοποιήστε για περίπου 1 λεπτό το μίξερ (βαθμίδα 7). Χύστε το νερό πλύσης και ξεπλύνετε το μίξερ με καθαρό νερό.

### Σημαντική υπόδειξη

Αν χρειάζεται καθαρίστε τη θήκη εξαρτημάτων. Προσέξτε τις υποδείξεις φροντίδας στη θήκη.

---

## Φύλαξη

### Κίνδυνος τραυματισμού!

Όταν δε χρησιμοποιείται η συσκευή, βγάξτε το φιν από την πρίζα.

### Εικόνα

- Φυλάτε τα εργαλεία και τους δίσκους κοπής στη θήκη εξαρτημάτων.
- Φυλάτε τη θήκη εξαρτημάτων μέσα στο μπολ.



## Αντιμετώπιση βλαβών

### ⚠ Κίνδυνος τραυματισμού!

Πριν την αντιμετώπιση βλαβών βγάξτε το φως από την πρίζα.

**Υπόδειξη:** Τυχόν σφάλμα στον χειρισμό της συσκευής, η ενεργοποίηση των ηλεκτρονικών ασφαλειών ή αντίστοιχα κάποια βλάβη της συσκευής δείχνονται από το αναβόσβημα της ένδειξης λειτουργίας.

**Ο στρεφόμενος βραχίονας πρέπει να έχει κουμπώσει σε κάθε θέση εργασίας.**

Προσπαθήστε πρώτα να αντιμετωπίσετε το πρόβλημα που εμφανίστηκε βάσει των ακολούθων υποδείξεων.

### Βλάβη

Η συσκευή δεν ξεκινά.

#### Αντιμετώπιση

- Ελέγξτε την τροφοδοσία με ρεύμα.
- Ελέγξτε το φως.
- Ελέγξτε τον στρεφόμενο βραχίονα. Είναι στη σωστή θέση; Έχει κουμπώσει;
- Στρέψτε το μίξερ ή αντίστοιχα το μπολ μέχρι το τέρμα να σφίξει.
- Τοποθετήστε το καπάκι του μίξερ και στρέψτε το μέχρι το τέρμα να σφίξει.
- Τοποθετήστε το προστατευτικό καπάκι κίνησης στις μη χρησιμοποιούμενες κινήσεις.
- Η ασφάλεια έναντι αθέλγητης επανενεργοποίησης είναι ενεργή. Ρυθμίστε τη συσκευή στο **0/off** και κατόπιν πίσω στην επιθυμητή θέση.

### Βλάβη

Η συσκευή τίθεται κατά τη χρήση εκτός λειτουργίας. Έχει ενεργοποιηθεί η ασφάλεια υπερφόρτωσης. Επεξεργάστηκαν πολύ μεγάλες ποσότητες τροφίμων ταυτόχρονα.

#### Αντιμετώπιση

- Απενεργοποιήστε τη συσκευή.
- Μειώστε την ποσότητα επεξεργασίας.
- Μην υπερβείτε τις επιτρεπτές μέγιστες ποσότητες (βλ. «Παραδείγματα εφαρμογής»!)

### Βλάβη

Με περιστρεφόμενη την κίνηση πατήθηκε κατά λάθος το πλήκτρο απασφάλισης. Ο περιστρεφόμενος βραχίονας κινείται προς

τα πάνω. Η κίνηση απενεργοποιείται, δεν ακινητοποιείται όμως στη θέση αλλαγής εργαλείου.

#### Αντιμετώπιση

- Ρυθμίζετε τον περιστρεφόμενο διακόπτη στο **0/off**.
- Φέρτε τον περιστρεφόμενο βραχίονα στη θέση 1.
- Ενεργοποιήστε τη συσκευή (βαθμίδα 1).
- Απενεργοποιήστε ξανά τη συσκευή.



Το εργαλείο ακινητοποιείται στη θέση αλλαγής εργαλείου.

### Βλάβη

Το μίξερ δεν ξεκινά ή ακινητοποιείται κατά τη χρήση, η κίνηση βομβεί. Μπλοκαρισμένο μαχαίρι.

#### Αντιμετώπιση

- Θέτετε τη συσκευή εκτός λειτουργίας και βγάλετε το φως από την πρίζα.
- Αφαιρέστε το μίξερ και απομακρύνετε το εμπόδιο.
- Ξανατοποθετήστε το μίξερ.
- Θέτετε τη συσκευή σε λειτουργία.

#### Σημαντική υπόδειξη

Σε περίπτωση που δεν μπορείτε να αντιμετωπίσετε εσείς τη βλάβη, παρακαλείσθε να καλέσετε την υπηρεσία τεχνικής εξυπηρέτησης πελατών.

## Παραδείγματα εφαρμογών

Προσέξτε τις γενικές συστάσεις στους πίνακες **I**, **II** και **III**.

Μην υπερβείτε τις επιτρεπτές μέγιστες ποσότητες.

### Ζύμη μπισκότου

Βασική συνταγή

- 2 αβγά
- 2-3 κουταλιές σούπας (κ.σ.) ζεστό νερό
- 100 g ζάχαρη
- 1 φακ. βανίλια
- 70 g αλεύρι
- 70 g κορν φλάουρ
- ενδεχομένως μπέικιν πάουντερ





- Χτυπήστε τα υλικά (εκτός από το αλεύρι και το κορν φλάουρ), μέχρι να σχηματιστεί πηχτό αφρώδες μίγμα, επί 4-6 λεπτά στη βαθμίδα 7 με το εργαλείο χτυπήματος.
- Γυρίζετε τον περιστρεφόμενο διακόπτη στη βαθμίδα 1 και αναμινύετε το κοσκινισμένο αλεύρι και κορν φλάουρ, προσθέτοντάς το σε ½ έως 1 λεπτό κουταλιά κουταλιά.

**Μέγιστη ποσότητα:** 2 φορές τη βασική συνταγή

### Ζύμη κέικ

Βασική συνταγή

- 3-4 αβγά
- 200-250 g ζάχαρη
- 1 πρέζα αλάτι
- 1 φακ. βανίλια ή το ξύσμα ½ λεμονιού
- 200-250 g βούτυρο ή μαργαρίνη (σε θερμοκρασία δωματίου)
- 500 g αλεύρι
- 1 φακ. μπέικιν πάουντερ
- 125 ml γάλα
- Ανακατέψτε όλα τα υλικά επί περ. ½ λεπτό στη βαθμίδα 1, κατόπιν ανακατέψτε τα επί περ. 4-5 λεπτά στη βαθμίδα 5 με το εργαλείο ανάδευσης.

**Μέγιστη ποσότητα:** 1¼ φορές τη βασική συνταγή

### Βαρύ γλυκό με φρούτα

Βασική συνταγή

- 3 αυγά
- 135 γρ. ζάχαρη
- 135 γρ. μαργαρίνη
- 255 γρ. αλεύρι
- 10 γρ. μπέικιν πάουντερ
- 150 γρ. ξανθιές σταφίδες
- 150 γρ. ανάμεικτα αποξηραμένα φρούτα
- Τοποθετήστε τον αναδευτήρα.
- Προσθέστε όλα τα υλικά, εκτός από τα αποξηραμένα φρούτα.
- Επεξεργαστείτε τα για 30 δευτερόλεπτα στη βαθμίδα 1.
- Μετά, επεξεργαστείτε για 3-5 λεπτά στη βαθμίδα 5.
- Ρυθμίστε στη βαθμίδα 2.
- Εντός 30-60 δευτερολέπτων προσθέστε τα αποξηραμένα φρούτα.

**Μέγιστη ποσότητα:** 2 φορές τη βασική συνταγή

### Ζύμη τάρτας

Βασική συνταγή

- 125 g βούτυρο (σε θερμοκρασία δωματίου)
- 100-125 g ζάχαρη
- 1 αβγό
- 1 πρέζα αλάτι
- λίγο ξύσμα λεμονιού ή λίγη βανίλια
- 250 g αλεύρι
- ενδεχομένως μπέικιν πάουντερ

- Επεξεργαστείτε όλα τα υλικά στη βαθμίδα 1 για περίπου ½ λεπτό και μετά με τον αναδευτήρα στη βαθμίδα 3 περίπου για 3-6 λεπτά.

Από 250 γρ. αλεύρι

- Ζυμώστε τα υλικά επί ½ περίπου λεπτό στη βαθμίδα 1 με το εργαλείο ζυμώματος, ζυμώστε κατόπιν επί περ. 5-6 λεπτά στη βαθμίδα 3.

**Μέγιστη ποσότητα:** 2 φορές τη βασική συνταγή

### Ζύμη με μαγιά

Βασική συνταγή

- 500 g αλεύρι
- 1 αβγό
- 80 g λίπος (σε θερμοκρασία δωματίου)
- 80 g ζάχαρη
- 200-250 ml χλιαρό γάλα
- 25 g φρέσκια μαγιά ή 1 φακ. αποξηραμένη μαγιά σε σκόνη
- Ξύσμα ½ λεμονιού
- 1 πρέζα αλάτι
- Δουλέψτε όλα τα υλικά επί περίπου ½ λεπτό στη βαθμίδα 1 και κατόπιν επί περ. 3-6 λεπτά στη βαθμίδα 3 με το εργαλείο ζυμώματος.

**Μέγιστη ποσότητα:** 1¼ φορές τη βασική συνταγή



## Ζύμη για ζυμαρικά

Βασική συνταγή

- 300 g αλεύρι
- 3 αβγά
- αν χρειάζεται 1-2 κουτ. σούπας (10-20 g) κρύο νερό

- Ζυμώστε όλα τα υλικά μαζί για περίπου 3 έως 5 λεπτά στη βαθμίδα 3.

**Μέγιστη ποσότητα:** 1,5 φορές τη βασική συνταγή

## Ζύμη ψωμιού

Βασική συνταγή

- 750 g αλεύρι
- 2 φακελάκι ξηρή μαγιά
- 2 κ. γλ. αλάτι
- 450-500 ml ζεστό νερό

- Δουλέψτε όλα τα υλικά επί περίπου ½ λεπτό στη βαθμίδα 1 και κατόπιν επί περ. 6-7 λεπτά στη βαθμίδα 3 με το εργαλείο ζυμώματος.

## Μαγιονέζα

- 1 αυγό
- 1 κουταλάκι μουστάρδα
- ¼ του λίτρου λάδι
- 1 κουταλιά χυμός λεμονιού ή ξύδι
- 1 πρέζα αλάτι
- 1 πρέζα ζάχαρη

Τα υλικά πρέπει να έχουν θερμοκρασία δωματίου. Η παρασκευή μαγιονέζας είναι δυνατή μόνο με ολόκληρα αυγά.

- Ανακατεύετε τα υλικά (εκτός από το λάδι) για μερικά δευτερόλεπτα με το μίξερ στη βαθμίδα 3 ή 4.
- Ρυθμίζετε το μίξερ στη βαθμίδα 7, ρίχνετε το λάδι αργά μέσα από το χωνί και χτυπάτε το μίγμα μέχρι να πήξει η μαγιονέζα.

**Καταναλώνετε τη μαγιονέζα σύντομα, αυτή δεν διατηρείται για πολύ.**



## Ειδικά εξαρτήματα

Ειδικά εξαρτήματα μπορείτε να αγοράσετε μέσω της υπηρεσίας εξυπηρέτησης πελατών, στα ειδικά καταστήματα ή στο διαδικτυο. Χρησιμοποιείτε μόνο γνήσια εξαρτήματα, επειδή αυτά είναι ακριβώς προσαρμοσμένα στη συσκευή σας. Τα εξαρτήματα είναι ειδικά για κάθε συσκευή. Δίνετε κατά την αγορά πάντοτε τον ακριβή χαρακτηρισμό (E-Nr.) της συσκευής σας. Ποιο εξάρτημα είναι διαθέσιμο για τη συσκευή σας, θα το βρείτε στον κατάλογο μας, στο Online-Shop ή στην υπηρεσία εξυπηρέτησης πελατών.

[www.bosch-home.com](http://www.bosch-home.com)

## Απόσυρση



Απορρίψτε τη συσκευασία με τρόπο φιλικό προς το περιβάλλον. Αυτή η συσκευή χαρακτηρίζεται σύμφωνα με την ευρωπαϊκή οδηγία 2012/19/EE περί ηλεκτρικών και ηλεκτρονικών συσκευών (waste electrical and electronic equipment – WEEE). Η οδηγία προκαθορίζει τα πλαίσια για μια απόσυρση και αξιοποίηση των παλιών συσκευών με ισχύ σ' όλη την ΕΕ. Για τους τρόπους αποκομιδής που ισχύουν επί του παρόντος, θα σας ενημερώσει ο ειδικός έμπορος.

Με επιφύλαξη για τις όποιες αλλαγές.

# Όροι Εγγύησης

1. Η εγγύηση καλής λειτουργίας των προϊόντων μας παρέχεται για χρονικό διάστημα είκοσι τεσσάρων (24) μηνών από την ημερομηνία της πρώτης αγοράς που αναγράφεται στη θεωρημένη απόδειξη αγοράς. Για την παροχή της εγγύησης απαιτείται η επίδειξη της θεωρημένης απόδειξης αγοράς στην οποία αναγράφεται ο τύπος και το μοντέλο του προϊόντος.
2. Η εταιρεία μέσα στα ανωτέρω χρονικά όρια, σε περίπτωση πλημμελούς λειτουργίας της συσκευής, αναλαμβάνει την υποχρέωση της επαναφοράς της σε ομαλή λειτουργία και της αντικατάστασης κάθε τυχόν ελαττωματικού μέρους (πλην των αναλώσιμων και των ευπαθών, όπως τα γυάλινα, λαμπτήρες κλπ.). Απαραίτητη προϋπόθεση για να ισχύει η εγγύηση είναι η μη λειτουργία της συσκευής να προέρχεται από την πλημμελή κατασκευή της και όχι επί παραδείγματι από κακή χρήση, λανθασμένη εγκατάσταση, μη τήρηση των οδηγιών χρήσης της συσκευής, ακατάλληλη συντήρηση από πρόσωπα μη εξουσιοδοτημένα από την BSH Οικιακές Συσκευές Α.Β.Ε. ή από εξωγενείς παράγοντες όπως διακοπές ηλεκτρικού ρεύματος ή διαφοροποίησης της τάσης κλπ.
3. Στην περίπτωση που το προϊόν δεν λειτουργεί σωστά λόγω της κατασκευής του και εφόσον η πλημμελής λειτουργία εκδηλώθηκε κατά την περίοδο εγγύησης, η μονάδα Σέρβις (ή το εξουσιοδοτημένο συνεργείο) της BSH Οικιακές Συσκευές Α.Β.Ε. θα το επισκευάσει με σκοπό τη χρήση για την οποία κατασκευάστηκε, χωρίς να υπέρξει χρέωση για ανταλλακτικά ή την εργασία.
4. Δεν καλύπτονται από την εγγύηση οι κίνδυνοι που σχετίζονται με τη μεταφορά του προϊόντος προς επισκευή στον μεταπωλητή ή προς την μονάδα Σέρβις (ή προς το Εξουσιοδοτημένο Συνεργείο) της BSH Οικιακές Συσκευές Α.Β.Ε. εφόσον δεν πραγματοποιούνται από την BSH Οικιακές Συσκευές Α.Β.Ε. ή από εξουσιοδοτημένο απ' αυτήν πρόσωπο.
5. Όλες οι επισκευές της εγγύησης πρέπει να γίνονται από το Εξουσιοδοτημένο Σέρβις (ή το εξουσιοδοτημένο συνεργείο) της BSH Οικιακές Συσκευές Α.Β.Ε.
6. Η εγγύηση δεν καλύπτει κανένα προϊόν που χρησιμοποιείται πέραν των προδιαγραφών για τις οποίες κατασκευάστηκε (π.χ. οικιακή χρήση).
7. Η εγγύηση καλής λειτουργίας που παρέχεται από τον κατασκευαστή παύει αν αποκολληθούν, αλλοιωθούν ή τροποποιηθούν με οποιοδήποτε τρόπο οι ταινίες ασφαλείας ή οι ειδικές διακριτικές αυτοκόλλητες ετικέτες επί των οποίων αναγράφεται ο αριθμός σειράς ή η ημερομηνία αγοράς.
8. Η εγγύηση δεν καλύπτει:
  - Επισκευές, μετατροπές ή καθαρισμούς που έλαβαν χώρα σε κέντρο Σέρβις μη εξουσιοδοτημένο από την BSH Οικιακές Συσκευές Α.Β.Ε.
  - Λάθος χρήση, υπερβολική χρήση, χειρισμό ή λειτουργία του προϊόντος κατά τρόπο μη σύμφωνο με τις οδηγίες που περιέχονται στα εγχειρίδια χρήσης και/ή στα σχετικά έγγραφα χρήσης, συμπεριλαμβανομένων της πλημμελούς φύλαξης της συσκευής, της πτώσης της συσκευής κλπ.
  - Προϊόντα με δυσανάγνωστο αριθμό σειράς.
  - Ζημιές που προκαλούνται ενδεικτικά από αστραπές, νερό ή υγρασία, φωτιά, πόλεμο, δημόσιες αναταραχές, λάθος τάσεις του δικτύου παροχής ρεύματος, ή οποιοδήποτε λόγο που είναι πέραν από τον έλεγχο του κατασκευαστή ή εξουσιοδοτημένου συνεργείου.
9. Αντικατάσταση της συσκευής γίνεται μόνο εφόσον δεν είναι δυνατή η επιδιόρθωση της κατόπιν πιστοποίησης της αδυναμίας επισκευής από το Εξουσιοδοτημένο Σέρβις (ή το εξουσιοδοτημένο συνεργείο) της BSH Οικιακές Συσκευές Α.Β.Ε.
10. Η κάθε επισκευή ή η αντικατάσταση ελαττωματικού μέρους δεν παρατείνει τον χρόνο εγγύησης του προϊόντος.
11. Εξαρτήματα και υλικά που αντικαθιστώνται κατά τη διάρκεια της εγγύησης επιστρέφονται στο συνεργείο.

## **BSH Οικιακές Συσκευές Α.Β.Ε.**

17° χλμ Εθνικής οδού Αθηνών - Λαμίας & Ποταμού 20,145 64 Κηφισιά, Αθήνα

## **ΤΑ ΚΕΝΤΡΙΚΑ ΣΗΜΕΙΑ ΕΞΥΠΗΡΕΤΗΣΗΣ ΠΕΛΑΤΩΝ**

**Αθήνα** ..... 17° χλμ Εθνικής οδού Αθηνών – Λαμίας & Ποταμού 20,145 64 Κηφισιά

**Θεσ/νίκη** ..... Οδός Χάλκης, Πατριαρχικό Πυλαίας, 570 οι Πυλαία, Τ.θ. 60017 Θέρμη

**Πάτρα** ..... Χαραλάμπη 57. 262 24 Ψηλά Αλώνια

**Ηράκλειο – Κρήτης** ..... Λεωφ. Εθνικής Αντιστάσεως 23 & Καλαμά, 713 06 Ηράκλειο

**Κύπρος** ..... Αρχ. Μακαρίου Γ 39. 2407 Εγκωμη Λευκωσία, Κύπρος

**18182** ..... 24 ώρες / 7 ημέρες, τυπική χρέωση κλήσης προς εθνικά δίκτυα

## **ΠΑΝΕΛΛΑΔΙΚΟ ΤΗΛΕΦΩΝΟ ΕΞΥΠΗΡΕΤΗΣΗΣ ΠΕΛΑΤΩΝ**

## Amaca uygun kullanım

Bu cihaz sadece evde ve ev ortamında kullanılmak için tasarlanmıştır. Cihazı sadece evinizde hazırlayacağınız miktarlar ve süreler için kullanınız. Cihaz, besinlerin karıştırılması, yoğrulması ve çırpılması için uygundur. Cihaz başka cisimlerin veya maddelerin işlenmesi için kullanılmamalıdır. Üretici tarafından izin verilmiş başka aksesuarlar kullanarak çeşitli uygulamaların gerçekleştirilmesi de mümkündür. Cihazı sadece izin verilen orijinal parçaları ve aksesuarları ile birlikte kullanınız. Başka cihazlara ait aksesuarları kesinlikle kullanmayınız. Cihazı sadece normal oda sıcaklığında ve deniz seviyesinden en fazla 2000 m yükseklikte kullanınız.

## Önemli güvenlik uyarıları

Kullanım kılavuzunu dikkatlice okuyunuz, verilen bilgilere göre hareket ediniz ve ileride başvurmak üzere özenle saklayınız! Cihazı başka birine verirken cihaz ile birlikte bu kılavuzu da teslim ediniz. Cihazın doğru kullanımına yönelik talimatların dikkate alınmaması nedeniyle oluşabilecek hasarlardan üretici sorumlu tutulamaz. Bu cihaz fiziksel, duyuşsal ya da zihinsel engeli olan ya da deneyimi ve bilgisi yetersiz olan kişiler tarafından sadece, sorumlu bir kişinin nezareti altında veya cihazın güvenli kullanımı konusunda bilgilendirilmiş olmaları ve kullanımdan kaynaklanan tehlikeleri anlamış olmaları halinde kullanılabilir. Çocuklar cihazdan ve bağlantı kablosundan uzak tutulmalıdır ve cihazı kullanmaları yasaktır. Çocuklar cihazla oynamamalıdır. Temizlik ve kullanıcı bakımı çalışmaları çocuklar tarafından gerçekleştirilmemelidir.

### Elektrik çarpma tehlikesi ve yangın tehlikesi!

- Cihazı kesinlikle tip etiketi üzerindeki bilgilere uygun şekilde bağlayınız ve çalıştırınız. Cihazın kendisinde veya elektrik kablosunda hasar varsa cihazı kesinlikle kullanmayınız. Her türlü tehlikenin önlenmesi amacıyla, örn. hasarlı bir elektrik bağlantı kablosunun değiştirilmesi gibi cihaz üzerinde gerçekleştirilecek tüm onarımlar sadece yetkili servisimiz tarafından yürütülmelidir.
- Cihazı sadece döner şalter ile açınız ve kapatınız.
- Cihazı kesinlikle zaman ayarlı şalterlere veya uzaktan kumandalı prizlere bağlamayınız. Cihazı işletim sırasında sürekli olarak gözetim altında tutunuz!
- Cihazı, ocak gibi sıcak yüzeylerin üzerine veya yakınına koymayınız. Elektrik şebekesi kablosunu sıcak parçalar ile temas ettirmeyiniz veya sivri kenarlar üzerine çekmeyiniz.

- Cihazı kesinlikle suya daldırılmayınız veya bulaşık makinesinde yıkamayınız. Buharlı temizleme aleti kullanmayınız. Cihazı, elleriniz nemli veya ıslak durumdayken kullanmayınız.
- Cihazı her kullanımdan sonra, gözetim altında değilken, parçalarını ayırmadan, birleştirmeden ve temizlemeden önce ve acil durumlarda mutlaka elektrik şebekesinden ayırınız.

### **⚠ Yaralanma tehlikesi!**

- Cihazın kullanımı sırasında hareket eden aksesuar parçalarını veya yedek parçaları değiştirmeden önce, cihazı kapatınız ve elektrik şebekesinden ayırınız. Cihaz kapatıldıktan sonra, tahrik sistemi (motor) kısa bir süre hareket etmeye devam eder. Tahrik sisteminin (motorun) tamamen durmasını bekleyiniz.
- Cihaz çalışma konumundayken, çevirme kolunun ayarında bir değişiklik yapmayınız.
- Aletleri sadece kap yerleştirilmiş, tıpa takılmış ve tahrik koruyucu kapak kapatılmış durumdayken kullanınız! Aksesuar kullanımı için kabı, kapağı ve tahrik koruyucu kapağı talimatlara göre yerleştiriniz!
- Çalışma sırasında ellerinizi kesinlikle kabın veya dolum ağzının içine sokmayınız. Kabın veya dolum ağzının içine herhangi bir cisim (örn. pişirme kaşığı) sokmayınız. Ellerinizi, saçlarınızı, kıyafetlerinizi ve diğer kişisel eşyalarınızı döner parçalardan uzak tutunuz.
- Aletleri ve aksesuarları veya 2 aksesuarı birden kesinlikle aynı anda kullanmayınız. Aksesuarları kullanırken, bu talimatlar ile birlikte ilgili aksesuarlara ait kullanım kılavuzlarını da dikkate alınız.
- Aksesuarları sadece komple monte edilmiş durumdayken kullanınız. Aksesuarları kesinlikle ana cihaz üzerinde monte etmeyiniz. Aksesuarları sadece kendileri için öngörülen çalışma konumunda kullanınız.
- Elinizle keskin bıçaklara ve doğrama diskinin kenarlarına dokunmayınız ve tutmayınız. Doğrama disklerini sadece kenardan tutunuz!
- Mikserin bıçaklarına çıplak elleriniz ile dokunmayınız.
- Mikser cihaza takılıyken kesinlikle mikser elinizi sokmayınız! Mikseri kesinlikle kapağı yokken çalıştırmayınız.
- Keskin bıçaklar ile çalışırken, kabı boşaltırken ve temizlik yaparken dikkatli olun.

### **⚠ Haşlanma tehlikesi var!**

Mikserde sıcak malzeme işlendiği zaman, kapaktaki huniden sıcak buhar çıkar.

### **⚠ Boğulma tehlikesi!**

Çocukların ambalaj malzemeleri ile oynamasına izin vermeyiniz.

**⚠ Dikkat!**

Cihazın, besinlerin hazırlanması için gerekli olandan uzun süreyle açık tutulması kesinlikle tavsiye edilmez. Cihazı boş çalıştırmayınız.

**⚠ Önemli!**

Cihaz her kullanımdan sonra veya uzun süre kullanılmadıysa mutlaka iyice temizlenmelidir (→ “Cihazın temizlenmesi ve bakımı” bkz. sayfa 163).

**⚠ Cihazdaki ya da aksesuarlardaki sembollerin açıklaması**

Kullanma kılavuzunun talimatlarına uyunuz.



Dikkat! Dönen bıçaklar.



Dikkat! Dönen aletler.  
Elinizi malzeme ilave etme ağız içine sokmayınız.

Yeni bir Bosch cihazı satın aldığınız için sizi candan kutluyoruz. Ürünlerimiz hakkında daha fazla bilgi için, lütfen internet sitemize bakınız.

**İçindekiler**

Amaca uygun kullanım.....	155
Önemli güvenlik uyarıları .....	155
Güvenlik sistemleri .....	157
Genel bakış .....	158
İşletme pozisyonları .....	158
Cihazın kullanılması .....	159
Cihazın temizlenmesi ve bakımı .....	163
Muhafaza edilmesi .....	164
Arıza durumunda yardım .....	164
Kullanım örnekleri .....	165
Özel aksesuar .....	167
Elden çıkartılması.....	167
Garanti.....	167

**Güvenlik sistemleri****Devreye sokma emniyeti**

“İşletme pozisyonları” tablosuna bakınız.

Cihaz 1 ve 3 pozisyonlarında ancak şu koşullarda devreye sokulabiliyor:

- kap (11) takılmışsa ve yerine oturuncaya kadar çevrilmişse.

**Tekrar devreye sokma emniyeti**

Elektrik kesilmesi durumunda cihaz açık kalır, fakat elektrik tekrar gelince motor yine çalışmaya devam etmez. Yeniden devreye sokmak için, döner şalteri **0/off** konumuna çeviriniz ve sonra devreye sokunuz.

**Aşırı yüklenme emniyeti**

Cihazın motoru kullanım esnasında kendiliğinden kapanırsa, aşırı yüklenmeye karşı koruma sistemi aktifleştirilmiştir. Aynı zamanda çok miktarda besinin işlenmesi olası bir sebep olabilir.

**Bir emniyet sisteminin aktifleşmesi, yani devreye girmesi durumunda yapılacak işlem için “Arıza durumunda yardım” bölümüne bakınız.**

Cihazın bakıma ihtiyacı yoktur.

## Genel bakış

### Resim A:

#### Ana cihaz

- 1 **Kilit sistemini açma tuşu**
- 2 **Çevrilen kol**

Kolun yukarı doğru hareketini desteklemek için "Easy Armlift" (kolay kol kaldırma) fonksiyonu (bakınız "İşletme pozisyonları").
- 3 **Döner şalter**

Kapatma işleminden (0/off konumu) sonra, cihaz otomatik olarak alet değiştirmek için en ideal pozisyona hareket eder.

**0/off = Stop**

**M = Azami devir sayısına sahip moment fonksiyonu, istenilen karıştırma süresi için, bu düğme ilgili konumda sabit tutulmalıdır.**

Kademe **1-7**, Çalışma hızı:

**1 = Düşük devir sayısı – Yavaş**

**7 = Yüksek devir sayısı – Hızlı**
- 4 **İşletme göstergesi**

Cihaz çalıştığı zaman yanar. (Döner şalter **M** veya **1-7**). Cihazın kullanımındaki hatalarda, elektronik güvenliğin (sigorta) devreye girmesinde ya da cihazda bir bozukluk olması halinde yanıp söner, bakınız bölüm "Arıza durumunda yardım".
- 5 **Tahrik sistemi koruyucu kapağı**

Tahrik sistemi koruma kapağını çıkarmak için, arka kısma basınız ve kapağı çıkarınız.
- 6 **Aletler**

– **Doğrayıcı ve**  
– **Narenciye sıkma ünitesi** (özel aksesuar\*).

Kullanılmadığı zaman, tahrik sistemi (motor) koruyucu kapağı yerine takılmalıdır.
- 7 **Aletler** (karıştırma teli, çırpma teli, yoğurma kancası) **ve et kıyma ünitesi** (özel aksesuar \*) **için tahrik sistemi.**
- 8 **Mikser tahrik sistemi koruyucu kapağı**

- 9 **Mikser için tahrik sistemi** (özel aksesuar\*)

Kullanılmadığı zaman, mikser tahrik sistemi (motor) koruyucu kapağı yerine takılmalıdır.

#### 10 Kablo sarma otomatığı

#### Kap ve aksesuarlar

- 11 **Paslanmaz çelik karıştırma kabı**
- 12 **Kapak**

#### Aletler

- 13 **Profi Flexi karıştırma teli**
- 14 **Profi çırpma teli**
- 15 **Yoğurma kancası ve hamur tutmama (sıyırma) düzeni**
- 16 **Aksesuar çantası**

Aletlerin ve doğrama disklerinin muhafaza edilmesi için kullanılır.

#### Doğrayıcı

- 17 **Tıkaç**
- 18 **Doldurma ağızlı kapak**
- 19 **Doğrama diskleri**
  - a Profi Supercut çevrilebilen kesme disk – kalın / ince
  - b Çevrilebilen rendeleme disk – kaba/ince
  - c Rendeleme disk – ince
  - d Rendeleme disk – kaba\*
  - e Asya sebzeleri disk\*

#### 20 Disk mesnedi

#### 21 Çıkış delikli gövde

#### Mikser\*

- 22 **Mikser bardağı**
- 23 **Kapak**
- 24 **Huni**

\* Eğer bir aksesuar ünitesi teslimat kapsamına dahil değilse, ilgili satıcılar ve yetkili servis üzerinden satın alınabilir.

## İşletme pozisyonları

### Resim B:

#### Dikkat!







Cihazı sadece ilgili aksesuar / alet aşağıdaki tabloya göre doğru tahrik sistemine ve doğru pozisyona takılmış ve çalışma pozisyonunda ise çalıştırınız. Çevirme kolu her çalışma pozisyonunda yerine oturmuş olmalıdır.

## Bilgi

Çevirme kolu "Easy Armlift" (kolay kol kaldırma) fonksiyonu ile donatılmıştır ve bu sayede çevirme kolunun yukarı hareketi desteklenir.

## İşletme pozisyonunun ayarlanması

- Kilit sistemini açma tuşuna basınız ve çevirme kolunu hareket ettiriniz. Hareketi bir el ile destekleyiniz.
- Çevirme kolunu yerine oturuncaya kadar istediğiniz pozisyona hareket ettiriniz.

Pozisyon	Tahrik sistemi	Alet/ aksesuar	Çalışma hızı
1	7		1-7
			1-5
			1-3
2	7	*	-
3	6		3-7
			3-5
4	9		5-7
	7		5-7

\* Çırpma, karıştırma ve yoğurma uçlarının takılması / çıkarılması.

## Cihazın kullanılması

### ⚠ Yaralanma tehlikesi!

Elektrik fişini ancak cihaz ile çalışmak için tüm ön hazırlıklar sona erdikten sonra prize takınız.

### Dikkat!

Cihazı sadece aksesuar / alet takılı durumda ve çalışma pozisyonunda çalıştırınız. Cihazı içi boş çalıştırmayınız. Cihazı ve aksesuarlarını herhangi bir ısı kaynağına maruz bırakmayınız. Parçalar mikrodalga fırınlar için uygun değildir.

- Cihazı ilk kez kullanmaya başlamadan önce, cihazı ve aksesuarlarını iyice temizleyiniz, bkz. "Temizlenmesi ve Bakımı".

### Hazırlanması

- Ana cihazı düzgün ve temiz bir yüzeyin üzerine koyunuz.
- Kabloyu bir seferde, aralıksız olarak istediğiniz uzunluğa (azm. 100 cm) kadar çekip uzatınız ve yavaş yavaş serbest bırakınız; böylelikle kablo bu uzunlukta kilitlenip kalır (**resim 6**).
- Kablonun çalışma uzunluğunun azaltılması: Kabloyu hafifçe çekerek, istediğiniz uzunluğa ulaşınca kadar sarılmasını sağlayınız. Kabloyu sonra tekrar hafifçe çekip, yavaş yavaş serbest bırakınız; böylelikle kablo bu uzunlukta kilitlenip kalır.

### Dikkat!

Kabloyu içeri iterken bükmeyiniz. Kablo sarma otomatığı olan cihazlarda kabloyu cihazın içine elden iteleyerek sokmayınız. Kablo sıkışacak olursa, kabloyu tamamen dışarı çekip açınız ve sonra tekrar sarılmasını sağlayınız.

- Elektrik fişini prize takınız.



## Anahtar ve aletler

Tabloda yer alan kullanım örneklerini inceleyiniz. 

### Dönen alet ve takımlardan dolayı yaralanma tehlikesi söz konusudur

Cihaz çalışırken elinizi karıştırma kabının, yani çanağın içine kesinlikle sokmayınız. Sadece kapak (12) takılıyken çalışınız! Cihaza takılan aletleri sadece cihazın tahrik sistemi (motor) dururken değiştiriniz; cihaz kapatıldıktan sonra da, motor belli bir süre dönmeye devam eder ve alet değiştirme pozisyonunda durur. Çevirme kolunu ancak alet durduktan sonra hareket ettiriniz. Kullanılmayan tahrikleri her zaman tahrik koruyucu kapaklar ile kapatınız.

### Dikkat!

Anahtar sadece bu cihaz ile yapılan çalışmalar için kullanılmalıdır.

### Profi Flexi karıştırma teli (13)

Hamurun karıştırılması içindir, örn. Kek hamuru, meyveli kek vb. hazırlamak ve kuru üzüm ve parça çikolata gibi malzemeleri hamura katarak karıştırmak içindir



### Profi çırpma teli (14)

Krema ve kremşanti yapmak (yağ oranı en az %30) ve bisküvi hamuru hazırlamak içindir



### Yoğurma kancası (15)

Hamur yoğurmak içindir, örn. Mayalı hamur, ekmekek hamuru, pizza hamuru, makarna hamuru, pasta hamuru hazırlamak ve çekirdek içi gibi malzemelerin hamurun içine katarak karıştırılması içindir





### Çırpma telinin kullanılması ile ilgili önemli bilgi (Resim D):

Malzemelerin en iyi şekilde karıştırılması için, çırpma telinin karıştırma kabının dibine neredeyse temas etmesi gerekir. Temas etmiyorsa, çırpma telinin yükseklik ayarını şu şekilde yapınız:

- Elektrik fişini prizden çekip çıkartınız.
- Kilit açma tuşuna basınız ve çevirme kolunu 2 konumuna getiriniz.



- Çırpma telini yerine oturuncaya kadar tahrik sisteminin içine sokunuz.
- Çırpma telini sabit tutunuz ve açık ağızlı bir anahtar (anahtar genişliği 8) ile somunu saat dönüş yönüne doğru çözünüz.
- Çırpma telinin seviyesini, teli çevirerek en uygun seviyeye ayarlayınız: Saat dönüş yönünde çevirme: Kaldırma. Saat dönüş yönünün tersine çevirme: İndirme
- Kilit açma tuşuna basınız ve çevirme kolunu 1 konumuna getiriniz. 
- Çırpma telinin seviyesini kontrol ediniz ve gerekirse düzeltiniz.
- Seviye doğru ayarlanmışsa, kilit sistemini açma tuşuna basınız ve çevirme kolunu 2 konumuna getiriniz. 
- Çırpma telini sabit tutunuz ve açık ağızlı bir anahtar (anahtar genişliği 8) ile somunu saat dönüş yönünün tersine doğru çözünüz.

### Karıştırma kabı ve aletler ile çalışılması Resim E:

- Kilit sistemini açma tuşuna basınız ve çevirme kolunu 2 pozisyonuna alınız. 
- Kabın takılması: Öne doğru eğdiğiniz kabı yerine takınız ve serbest bırakınız, kilitteninceye kadar saatin çalışma yönünde çeviriniz.
- Yapılacak işe göre, karıştırma telini, çırpma telini veya yoğurma kancasını, yerine oturuncaya kadar, tahrik sisteminin içine sokunuz.

### Bilgi:

Yoğurma kancasında, yoğurma kancası yerine oturuncaya kadar hamur tutmama (sıyırma) düzenini dönderiniz (**resim E-4b**).

- İşlenecek malzemeleri kaba doldurunuz.
- Kilit sistemini açma tuşuna basınız ve çevirme kolunu 1 pozisyonuna alınız. 
- Kapağı yerine takınız.
- Döner şalteri istediğiniz kademeye ayarlayınız.

### Malzeme ilave edilmesi

- Cihazı döner şalter üzerinden kapatınız.
- Malzemeleri kapaktaki malzeme ilave etme veya doldurma deliği üzerinden doldurunuz.

veya

- Kapağı çıkarınız.
- Kilit sistemini açma tuşuna basınız ve çevirme kolunu 2 pozisyonuna alınız.
- Malzemeleri mikserle doldurunuz.



### İşiniz sona erdikten sonra

- Cihazı döner şalter üzerinden kapatınız.
- Elektrik fişini çekip çıkarınız.
- Kapağı çıkarınız.
- Kilit sistemini açma tuşuna basınız ve çevirme kolunu 2 pozisyonuna alınız.
- Aleti tahrik sisteminden çıkarınız.
- Karıştırma kabını çıkarınız.
- Tüm parçaları temizleyiniz, bakınız "Cihazın temizlenmesi ve bakımı".



### Doğrayıcı

Tabloda yer alan kullanım örneklerini inceleyiniz.

#### Yaralanma tehlikesi

Elinizle keskin bıçaklara ve doğrama diskinin kenarlarına dokunmayınız ve tutmayınız. Doğrama disklerini sadece kenardan tutunuz!

Doğrayıcıyı sadece tahrik sistemi (motor) dururken ve elektrik fişi çekilip prizden çıkarılmışken ana cihaza takınız / çıkarınız. Elinizi besin doldurma ağzına sokmayınız.

#### Dikkat!

Doğrayıcıyı sadece komple monte edilmiş şekilde kullanınız. Doğrayıcıyı kesinlikle ana cihaz üzerinde monte etmeyiniz. Doğrayıcıyı sadece bildirilen işletme pozisyonunda çalıştırınız.

### Aşırı yüklenmeye karşı koruma

#### Resim

Doğrayıcının aşırı yüklenmesi durumunda, cihazınızın fazla zarar görmesini önlemek için, doğrayıcının tahrik milinde bir çentik (zaruri kırılma yeri) öngörülmüştür. Aşırı yüklenme söz konusu olduğunda, tahrik mili bu çentiğin bulunduğu yerden kırılır. Yeni bir disk mesnedi ve ilgili tahrik mili, yetkili servis üzerinden alınabilir.

#### Profi Supercut çevrilebilen disk – kaba / ince

Besinleri kalın veya ince dilimler halinde kesmek içindir, örn. Meyve ve sebze.

Tanımlama:

- Kaba = Kalın dilimler
- İnce = İnce dilimler

**Bilgi:** Sert peynir, ekmeğe, sandviç ekmeği veya çikolata işlemek için uygun değildir.

**Yararlı bilgi:** Pişmiş patatesleri ancak soğuktan sonra kesin.

#### Çevrilebilen rendeleme diski – kaba/ince

Besinlerin kalın veya ince parçalar halinde rendelenmesi içindir, örn. Meyve, sebze veya Gouda ya da Edamer gibi peynir çeşitleri.

Tanımlama:

- 2 = Kaba taraf
- 4 = İnce taraf

**Bilgi:** Fındık veya sert peynir işlemek için uygun değildir, örn. Parmesan.

**Yararlı bilgi:** Yumuşak peyniri kaba taraf ile rendeleyiniz.

#### Rendeleme diski – ince

Besinlerin ince şekilde rendelenmesi içindir, örn. Fındık veya parmesan gibi sert peynirler.

**Bilgi:** Yumuşak peynir veya dilim peynir işlemek için uygun değildir.

#### Rendeleme diski – kaba

Örn. patatesli tava keki veya gözlemesi ya da patates köftesi yapılacak çiğ patatesi rendelemek için kullanılır.

## Asya sebzeleri diski

Besinleri ince şeritler haline kesmek içindir, örn. Meyve ve sebze.



### Doğrayıcı ile çalışılması

#### Resim 6:

- Kilit sistemini açma tuşuna basınız ve çevirme kolunu 2 pozisyonuna alınız.
- Kabin takılması:  
Öne doğru eğdiğiniz kabı yerine takınız ve serbest bırakınız, kilitleninceye kadar saatin çalışma yönünde çeviriniz.
- Kilit sistemini açma tuşuna basınız ve çevirme kolunu 3 pozisyonuna alınız.
- Doğrayıcının tahriğinden tahrik koruyucu kapağını çıkarınız (**Resim 6-5a**).
- Disk mesnedini en alt kısmından tutunuz; bu esnada iki uç yukarı bakmalıdır.
- İsteddiğiniz kesme ve raspalama diskini dikkatlice disk mesnedinin uçlarına oturtunuz (**Resim 6-6a**).
- Çevrilebilen disklerde, istediğiniz tarafın yukarıda olmasına dikkat ediniz.
- Disk mesnedini üst uçtan tutunuz ve gövdenin içine yerleştiriniz (**Resim 6-6b**).
- Kapağı takınız (işarete dikkat ediniz) ve sonuna kadar saatin çalışma yönünde çeviriniz.
- Doğrayıcıyı **Resim 6-8**'de gösterildiği gibi, tahrik sisteminin üzerine takınız ve sonuna kadar saatin çalışma yönünde çeviriniz.
- Döner şalteri tavsiye edilen kademeye ayarlayınız.
- İşlenecek besinleri doldurma ağzına doldurunuz ve tıkaç ile içeri iteleyiniz.



#### Dikkat!

Kesilen besinin çıkış deliğinde yığılmasını önleyiniz.

**Yararlı bilgi:** Muntazam kesme sonuçları elde etmek için, kesilecek besinler ince olduğunda bir demet oluşturarak kesiniz.

**Bilgi:** İşlenecek besinler doğrayıcı içinde sıkışıp kalacak olursa, mutfak robotunu kapatınız, elektrik fişini çekip prizden çıkarınız, tahrik sisteminin durmasını bekleyiniz, doğrayıcının kapağını açıp çıkarınız ve besin doldurma ağzını boşaltınız.

### İşiniz sona erdikten sonra

- Cihazı döner şalter üzerinden kapatınız.
- Doğrayıcıyı saatin çalışma yönünün tersine doğru çeviriniz ve cihazdan çıkarınız.
- Kapağı saatin çalışma yönünün tersine doğru çeviriniz ve çıkarınız.
- Disk mesnedini disk ile birlikte çıkarınız. Bunun için parmakla alttan tahrik miline doğru bastırınız (**resim 6**).
- Parçaları temizleyiniz.

## Mikser

Tabloda yer alan kullanım örneklerini inceleyiniz. 6

### ⚠ Keskin bıçaklarından / dönen tahrik sisteminden (motordan) dolayı yaralanma tehlikesi söz konusudur!

Mikser cihaza takılıyken kesinlikle mikser elinizi sokmayınız! Mikseri cihazdan çıkaracağınız/cihaza takacağınız zaman cihazın durur vaziyette olmasına özellikle dikkat ediniz! Mikseri daima tamamen monte edilmiş şekilde ve kapağını kapatarak çalıştırınız. Mikseri kesinlikle boş çalıştırmayınız.

### ⚠ Haşlanma tehlikesi var!

Mikserde sıcak malzeme işlendiği zaman, kapaktaki huniden sıcak buhar çıkar.

### Mikser ile çalışılması

#### Resim 7:

- Kilit çözme düğmesine basınız ve çevirme kolunu 4 konumuna alınız.
- Mikser tahrik sistemi (motor) koruyucu kapağını yerinden çıkarınız.
- Karıştırma kabını yerine takınız (kulp üzerindeki ok işareti ana cihazdaki işarete denk gelmelidir) ve sonuna kadar saatin çalışma yönünün tersine doğru çeviriniz.



- Malzemeleri miksere doldurunuz. Azami sıvı miktarı = 1,25 litre; Azami köpüren veya sıcak sıvı miktarı = 0,75 litre.
- Kapağı takınız ve saatin çalışma yönünün tersine doğru sonuna kadar mikser kulpu içine çevirip takınız. Kapak yerine oturmuş olmalıdır.
- Döner şalteri istediğiniz kademeye ayarlayınız.

### Malzeme ilave edilmesi

#### Resim 8-8:

- Cihazı döner şalter üzerinden kapatınız.
  - Kapağı açıp alınız ve malzemeleri doldurunuz
- veya
- huniyi çıkarınız ve katı malzemeleri işlendikçe ilave etme ağızı üzerinden ilave ediniz
- veya
- sıvı malzemeleri huni üzerinden ilave ediniz.

### İşiniz sona erdikten sonra

- Cihazı döner şalter üzerinden kapatınız.
- Mikseri saatin çalışma yönünde çeviriniz ve cihazdan çıkarınız.

**Yararlı bilgi:** Mikser ile işiniz sona erdikten sonra, mikseri hemen temizlemeniz iyi olur.

### ⚠ Dikkat!

Uygun olmayan besinler cihaza hasar verebilir.

- 70°C üzerindeki sıcak besinleri karıştırma kabında işlemeyiniz.
- Yeterli miktarda sıvı ile karıştırılarak işlenen küp buzlar hariç olmak üzere, derin dondurulmuş besinleri cihaz ile işlemeyiniz.
- Sert parçalar içeren gıda maddelerini cihaz ile işlemeyiniz. Çekirdekli ve sert çekirdekli meyveleri (elma, şeftali vs.) işlemeyiniz önce meyvelerin çekirdeklerini çıkartınız.

### Bilgiler

İşleme için kısıtlamalar:

- Badem, soğan, maydanoz ve et gibi malzemeleri parçalamayınız.

- Mikser ile yer fıstığı ezmesi, hindistan-cevizi yağı veya ceviz püresi gibi ürünler yapılamaz.
- Sert besinleri yeterince sıvıyla karıştırınız.
- Toz biçimindeki besinleri karıştırma işleminden önce yeterince sıvıyla karıştırınız veya sıvı içinde tamamen çözünüz. Toz besinlere örnek olarak toz şeker, kakao tozu, kavrulmuş soya fasulyesi, un, protein tozu verilebilir.

## Cihazın temizlenmesi ve bakımı

Kullanılan aksesuar parçaları her kullanımdan sonra iyice temizlenmelidir.

→ Tablo 8-9

### Dikkat!

Ovalama gerektiren deterjan veya temizlik malzemesi kullanmayınız. Cihazın yüzeyi zarar görebilir.

### Ana cihazın temizlenmesi

#### ⚠ Elektrik çarpmaya tehlikesi!

Ana cihazı kesinlikle suya sokmayınız ve akan su altına tutmayınız. Temizleme işlemi için buharlı temizleme cihazı kullanmayınız.

- Elektrik fişini çekip çıkarınız.
- Ana cihazı ve tahrik sistemi koruyucu kapağını nemli bir bez ile siliniz. Gerekirse biraz bulaşık deterjanı kullanınız.
- Ardından cihazı silip kurulaştırınız.

### Karıştırma kabının ve aletlerin temizlenmesi

Karıştırma kabı ve aletler bulaşık makinesinde yıkanmaya elverişlidir. Plastik parçaları bulaşık makinesine yerleştirirken, sıkışmalarına dikkat ediniz, aksi halde yıkama işlemi esnasında kalıcı deformasyonlar söz konusu olabilir!

### Doğrayıcının temizlenmesi

#### ⚠ Keskin bıçaklardan dolayı yaralanma tehlikesi söz konusudur!

Elinizle keskin bıçaklara ve doğrama diskinin kenarlarına dokunmayınız ve tutmayınız. Temizleme işlemi için bir fırça kullanınız.

Doğrayıcının tüm parçalar bulaşık makinesinde yıkanabilir.

**Yararlı bilgi:** Örn. havuç işlendikten sonra cihazda oluşan kırmızı lekeleri temizlemek için, biraz likit yemek yağını bir beze dökünüz ve bu bez ile doğrayıcıyı (doğrama diskleri hariç) siliniz. Ardından doğrayıcıyı yıkayınız.

## Mikserin temizlenmesi

### ⚠ Keskin bıçaklardan dolayı yaralanma tehlikesi söz konusudur!

Mikserin bıçaklarına çıplak elleriniz ile dokunmayınız.

Karıştırma bardağı, kapak ve huni bulaşık makinesinde yıkanabilir.

**Yararlı bilgi:** Sıvı maddeler ile çalıştıktan sonra mikserin cihazdan çıkartılmadan temizlenmesi genellikle yeterlidir. Bunun için, ana cihaza takılı olan mikserle 700ml bulaşık deterjanlı su doldurunuz. Mikseri yakl. 1 dakika çalıştırınız (kademe 7). Deterjanlı suyu döküp boşaltınız ve mikseri temiz su ile durulayınız.

### Önemli not

Aksesuar çantasını ihtiyaca göre temizleyiniz. Çanta içindeki bakım ve koruma bilgi ve uyarılarına dikkat ediniz.

## Muhafaza edilmesi

### ⚠ Yaralanma tehlikesi!

Cihaz kullanılmadığı zaman, elektrik fişini prizden çekip çıkarınız.

### Resim :

- Aletleri ve doğrama disklerini aksesuar çantasına yerleştiriniz.
- Aksesuar çantasını kabin içinde muhafaza ediniz.

## Arıza durumunda yardım

### ⚠ Yaralanma tehlikesi!

Bir arıza giderilmeden önce, elektrik fişi çekilip prizden çıkarılmalıdır.

**Bilgi:** Cihazın kullanımındaki bir hata, elektronik güvenlik donanımlarının (sigorta) devreye girmesi ya da cihazda bir bozukluk, işletme göstergesinin yanıp sönmesi ile gösterilir.

### Çevirme kolu her çalışma pozisyonunda yerine oturmuş olmalıdır.

Söz konusu olan problemi ilk önce aşağıdaki bilgilere göre gidermeyi deneyiniz.

### Arıza

Cihaz harekete geçmiyor.

### Giderilmesi

- Elektrik akımı beslemesini kontrol ediniz.
- Elektrik fişini kontrol ediniz.
- Çevirme kolunu kontrol ediniz. Pozisyon doğru mu? Yeriye oturup kilitlemiş mi?
- Mikseri ya da karıştırma kabını sonuna kadar çevirip sıkınız.
- Mikser kapağını takınız ve sonuna kadar çevirip sıkınız.
- Tahrik sistemi koruyucu kapaklarını kullanılmayan tahrik sistemlerine takınız.
- Tekrar devreye sokma güvenliği aktif. Cihazı **0/off** konumuna alınız ve sonra istediğiniz kademeye geri alınız.

### Arıza

Cihaz kullanım esnasında kapanıyor. Aşırı yüklenme emniyeti aktifleşmiş. Aynı anda çok fazla besin işlendi.

### Giderilmesi

- Cihazı kapatınız.
- İşleme miktarını azaltınız.
- İzin verilen azami miktarları (bakınız "Uygulama örnekleri") aşmayınız!

### Arıza

Hareket etmekte olan tahrikte (motorda) istenmeden kilit açma tuşuna basılmıştır. Çevrilen kol yukarı doğru hareket eder. Tahrik (motor) kapanır fakat alet değiştirme pozisyonunda durmaz.

### Giderilmesi

- Döner şalteri **0/off** konumuna ayarlayınız.
- Çevrilen kolu **1** pozisyonuna getiriniz.
- Cihazı devreye sokunuz (kademe **1**).
- Cihazı tekrar kapatınız.



Alet, alet değiştirme pozisyonunda durur.

### Arıza

Mikser çalışmaya başlamıyor veya kullanım esnasında duruyor, tahrik sistemi "homurduyor". Bıçak bloke edilmiştir.

### Giderilmesi

- Cihazı kapatınız ve elektrik fişini çekip prizden çıkarınız.
- Mikseri cihazdan çıkarınız ve ilgili engeli gideriniz.
- Mikseri tekrar cihaza takınız.
- Cihazı devreye sokunuz.

### Önemli not

Eğer arıza giderilemiyorsa, lütfen yetkili servise başvurunuz.

## Kullanım örnekleri

Tablo **L**, **M** ve **N** içinde belirtilen genel tavsiyeleri dikkate alınız.

İzin verilen azami miktarları aşmayınız.

### Bisküvi hamuru

Ana tarif

- 2 yumurta
- 2-3 çorba kaşığı sıcak su
- 100 g şeker
- 1 paket vanilya şekeri
- 70 g un
- 70 g nişasta
- Gerekirse kabartma tozu
- Malzemeleri (un ve nişasta hariç) yaklaşık 4-6 dakika 7 kademesinde çırpma teli köpüklü bir kıvamına gelinceye kadar işleyiniz.
- Döner şalteri 1 kademesine ayarlayınız ve elekten geçirilmiş olan unu ve nişastayı, bu köpük kıvamındaki malzemeye yaklaşık ½-1 dakika içerisinde kaşık kaşık ilave ederek karıştırınız.



**Azami miktar:** Temel tarifi 2 misli

### Kek hamuru

Ana tarif

- 3-4 yumurta
- 200-250 g şeker
- 1 tutam tuz
- 1 paket vanilya şekeri veya ½ limonun kabuğu
- 200-250 g tereyağı veya margarin (oda sıcaklığında)
- 500 g un
- 1 paket kabartma tozu
- 125 ml süt
- Tüm malzemeleri önce yaklaşık ½ dakika kademe 1'de karıştırınız. Sonra yaklaşık 4-5 dakika 5 kademesinde karıştırma teli ile karıştırınız.



**Azami miktar:** Temel tarifi 1¼ misli

### Ağır meyveli kek

Temel tarif

- 3 yumurta
- 135 g şeker
- 135 g margarin
- 255 g un
- 10 g kabartma tozu
- 150 g kuş üzümü
- 150 g karışık kurutulmuş meyveler
- Çırpma telini takınız.
- Kurutulmuş meyveler hariç tüm malzemeleri doldurunuz.
- Malzemeleri 30 saniye süreyle kademe 1 ayarında işleyiniz.
- Ardından 3-5 dakika süreyle kademe 5 ayarında işleyiniz.
- Cihazı kademe 2 ayarına getiriniz.
- 30-60 saniye içerisinde kurutulmuş meyveleri ilave ediniz.



**Azami miktar:** 2 x temel tarif

## Poğça hamuru

Ana tarif

- 125 g tereyağı (oda sıcaklığında)
- 100-125 g şeker
- 1 yumurta
- 1 tutam tuz
- Biraz limon kabuğu veya vanilya şekeri
- 250 g un
- Gerekirse kabartma tozu
- Karıştırma telini kullanarak tüm malzemeleri yakl. ½ dakika süreyle kademe 1 ayarında, ardından yakl. 3-6 dakika süreyle kademe 3 ayarında karıştırınız.

250 g un ve sonra:

- Malzemeleri önce yoğurma kancası ile yaklaşık ½ dakika kademe 1'de karıştırınız. Sonra yaklaşık 5-6 dakika 3 kademesinde yoğurma kancası ile yoğurunuz.

**Azami miktar:** Temel tarifi 2 misli

## Mayalı hamur

Ana tarif

- 500 g un
- 1 yumurta
- 80 g katı yağ (oda sıcaklığında)
- 80 g şeker
- 200-250 ml ılık süt
- 25 g taze maya veya 1 paket kuru (toz) maya
- ½ limonun kabuğu
- 1 tutam tuz
- Tüm malzemeleri önce yaklaşık ½ dakika kademe 1'de karıştırınız. Sonra yaklaşık 3-6 dakika 3 kademesinde yoğurma kancası ile karıştırınız.

**Azami miktar:** Temel tarifi 1¾ misli



## Makarna hamuru

Ana tarif

- 300 g un
- 3 yumurta
- İhtiyaca göre, 1-2 çorba kaşığı (10-20 g) soğuk su
- Tüm malzemeleri yakl. 3-5 dakika 3 kademesinde bir hamur oluşacak şekilde karıştırınız.

**Azami miktar:** Temel tarifi 1,5 misli

## Ekmek hamuru

Ana tarif

- 750 g un
- 2 paket kuru maya
- 2 çay kaşığı tuz
- 450-500 ml sıcak su
- Tüm malzemeleri önce yaklaşık ½ dakika kademe 1'de karıştırınız. Sonra yaklaşık 6-7 dakika 3 kademesinde yoğurma kancası ile karıştırınız.

## Mayonez

- 1 yumurta
- 1 çay kaşığı hardal
- ¼ litre sıvı yağ
- 1 çorba kaşığı limon suyu veya sirke
- 1 tutam tuz
- 1 tutam şeker

Malzemeler oda sıcaklığında olmalıdır. Mayonez hazırlanırken mutlaka yumurtaların sarısı ve beyazı birlikte kullanılmalıdır.

- Malzemeleri (yağ hariç) birkaç saniye 3 veya 4 kademesinde mikser içinde işleyiniz.
- Mikseri kademe 7'e ayarlayınız, yağı yavaş yavaş huni üzerinden mikserin içine dökünüz ve mayonez gereken kıvamama gelinceye kadar karıştırınız.

**Mayonezi kısa sürede kullanınız, fazla muhafaza etmeyiniz.**



## Özel aksesuar

Özel aksesuarları müşteri hizmetlerinden, bayilerden veya internette temin edebilirsiniz. Cihazınızla mükemmel bir uyum içinde çalışacak şekilde tasarlandıklarından mutlaka orijinal aksesuarları kullanınız. Aksesuar cihaza özeldir. Satın alırken her zaman cihazınızın tam adını (E-Nr.) belirtiniz. Cihazınız için mevcut olan aksesuarları kataloğumuzdan ve internet mağazamızdan inceleyebilir veya müşteri hizmetlerine sorabilirsiniz.

[www.bosch-home.com](http://www.bosch-home.com)

## Elden çıkartılması



### AEEE Yönetmeliğine Uyum ve Atık Ürünün Elden Çıkarılması

Ambalaj malzemesini çevre kurallarına uygun şekilde imha ediniz. Bu ürün T.C. Çevre ve Şehircilik Bakanlığı tarafından yayımlanan "Atık Elektrikli ve Elektronik Eşyaların Kontrolü Yönetmeliği"nde belirtilen zararlı ve yasaklı maddeleri içermez.

AEEE yönetmeliğine uygundur.

Bu ürün, geri dönüşümlü ve tekrar kullanılabilir nitelikteki yüksek kaliteli parça ve malzemelerden üretilmiştir.

Bu nedenle, ürünü, hizmet ömrünün sonunda evsel veya diğer atıklarla birlikte atmayın. Elektrikli ve elektronik cihazların geri dönüşümü için bir toplama noktasına götürün. Bu toplama noktalarını bölgenizdeki yerel yönetime sorun.

Kullanılmış ürünleri geri kazanıma vererek çevrenin ve doğal kaynakların korunmasına yardımcı olun.

Ürünü atmadan önce çocukların güvenliği için elektrik fişini kesin ve kilit mekanizmasını kırarak çalışmaz duruma getirin.

## Garanti

Bu cihaz için, yurt dışındaki temsilciliklerimizden vermiş olduğu garanti şartları geçerlidir. Bu hususta daha detaylı bilgi almak için, cihazı satın aldığınız satıcıya baş vurunuz. Garanti süresi içerisinde bu garantiden yararlanabilmek için, cihazı satın aldığınızı gösteren fişi veya faturayı göstermeniz şarttır.

### Makinenizi daha verimli kullanabilmeniz için:

- Bu cihazlar ev tipi kullanıma uygundur, endüstriyel (sanayi tipi) kullanıma uygun değildir.
- Cihazı sadece tip levhasındaki bilgilere uygun bir şekilde elektrik prizine bağlayıp çalıştırınız.
- Cihazınızı kullanmayacaksanız, düğmesinden kapatıp kaldırınız.

Değişiklik hakları mahfuzdur.





**Bosch Çağrı  
Merkezi**

**444 6 333**  
7/24 hizmetinizde



**BOSCH**

(Sabit telefonlardan veya cep telefonlarından alan kodu çevirmeden)

Sabit telefonlardan yapılan aramalarda kullanmakta olduğunuz tarife üzerinden, cep telefonu ile yapılan aramalarda ise kayıtlı olduğunuz GSM operatörünün tarifesi üzerinden ücretlendirme yapılmaktadır.

## Yazılı başvurular için adresimiz

BŞH Ev Aletleri Sanayi ve Ticaret AŞ

Fatih Sultan Mehmet Mah. Balkan Cad. No: 51 Ümraniye 34771 - İstanbul

Bosch'u tercih ettiğiniz için teşekkür eder, ürününüzü iyi günlerde kullanmanızı dileriz.

### KÜÇÜK EV ALETLERİ GARANTİ BELGESİ



- Cihazınız; kullanma kılavuzunda gösterildiği şekilde kullanılması ve yetkili kıldığımız teknik servis elemanları dışındaki şahıslar tarafından bakım, onarım veya başka bir nedenle müdahale edilmemiş olması şartıyla bütün parçaları dahil olmak üzere tamamen malzeme, işçilik ve üretim hatalarına karşı **2 (İKİ) YIL SÜRE İLE GARANTİ EDİLMİŞTİR.**
- Bu garanti belgesinde yer alan şartlar, Türkiye'de satılan ürünler için geçerlidir.
- Arızaların giderilmesi konusunda uygulanacak teknik yöntemlerin tespiti ile değiştirilecek parçaların saptanması tamamen firmamıza aittir.
- Malin tesliminden sonraki yükleme, boşaltma ve sevkiyat anında meydana gelecek arızalar garanti kapsamı dışındadır.
- Kullanma hatalarından meydana gelen hasar, arıza ve bilgilendirme hizmetleri garanti kapsamı dışındadır.
- Voltaj düşüklüğü veya fazlalığı, hatalı elektrik tesisatı, ürün etiketinde yazılı voltajdan farklı voltajda kullanma nedenlerinden meydana gelen hasar ve arızalar garanti kapsamı dışındadır.
- Doğal afetler (Deprem- Sel başkını v.b.) yangın ve yıldırım düşmesinden meydana gelecek arızalar ve hasarlar garanti kapsamı dışındadır.
- Belge üzerine tahrifat yapıldığı, cihazın üzerindeki orijinal seri numarası kaldırıldığı veya tahrifat yapıldığı takdirde garanti geçersizdir.

#### GARANTİ ŞARTLARI

1. Garanti süresi, malin teslim tarihinden itibaren başlar ve 2 yıldır.
2. Malin bütün parçaları dahil olmak üzere tamamı garantisini kapsamındadır.
3. Malin ayıplı olduğunun anlaşılması durumunda tüketicisi, 6502 sayılı Tüketicinin Korunması Hakkında Kanunun 11 inci maddesinde yer alan;

a- Sözleşmeden dönme,

b- Satış bedelinden indirim isteme,

c- Ücretsiz onarılmasını isteme,

d- Satılının ayıpsız bir misli ile değiştirilmesini isteme,

haklarından birini kullanabilir.

4. Tüketicinin bu haklarından ücretsiz onarım hakkını seçmesi durumunda satıcı; işçilik masrafı, değiştirilen parça bedeli ya da başka herhangi bir ad altında hiçbir ücret talep edilmeksizin malin onarımını yapmak veya yaptırmakla yükümlüdür. Tüketicisi ücretsiz onarım hakkını üretici veya ithalatçıya karşı da kullanabilir. Satıcı, üretici ve ithalatçı tüketicinin bu hakkını kullanmasından müteselsilen sorumludur.
5. Tüketicinin, ücretsiz onarım hakkını kullanması halinde malin;
  - Garanti süresi içinde tekrar arızalanması,
  - Tamiri için gereken azami sürenin aşılması,
  - Tamirinin mümkün olmadığı, yetkili servis istasyonu, satıcı, üretici veya ithalatçı tarafından bir raporla belirlenmesi durumlarında;tüketicisi malin bedel iadesini, ayıp oranında bedel indirimi veya imkanı varsa malın ayıpsız misli ile değiştirilmesini satıcıdan talep edebilir. Satıcı, tüketicinin talebini reddedemez. Bu talebin yerine getirilmemesi durumunda satıcı, üretici ve ithalatçı müteselsilen sorumludur.
6. Malin tamir süresi 20 iş gününü geçemez. Bu süre, garanti süresi içerisinde mala ilişkin arızanın Yetkili Servis İstasyonuna veya satıcıya bildirim tarihi, garanti süresi dışında ise malın Yetkili Servis İstasyonuna teslim tarihinden itibaren başlar. Malin arızasının 10 iş günü içerisinde giderilememesi halinde, üretici veya ithalatçı; malin tamiri tamamlandıncaya kadar benzer özelliklere sahip başka bir mal tüketicinin kullanımına tahsis etmek zorundadır. Malin garanti süresi içerisinde arızalanması durumunda, tamirde geçen süre garanti süresine eklenir.
7. Malin kullanım kılavuzunda yer alan hususlara aykırı kullanılması ve kaynaklanan arızalar garanti kapsamı dışındadır.
8. Tüketicisi, garantiden doğan haklarının kullanılmasını ilgili olarak çıkarabilecek uyuşmazlıklarda yerleşim yerinin bulunduğu veya tüketicisi işlerinin yapıldığı yerdeki Tüketicisi Hakem Heyetine veya Tüketicisi Mahkemesine başvurabilir.
9. Satıcı tarafından bu Garanti Belgesinin verilmesi durumunda, tüketicisi Gümrük ve Ticaret Bakanlığı Tüketicinin Korunması ve Piyasa Gözetimi Genel Müdürlüğüne başvurabilir.

Marka

Ürün İsmi

Bosch	Kahve Makinası
Bosch	Dilim Kesici
Bosch	EkmeK Kızartma Mak.
Bosch	Su Isıtıcı (Kettle)
Bosch	Mikser
Bosch	Mutfak Robotu
Bosch	Kahve Değirmeni
Bosch	Tost Makinası
Bosch	Kıyma Makinası
Bosch	Saç Kurutma Mak.
Bosch	Baskül
Bosch	Şarjlı El Süpürgesi
Bosch	Ütü
Bosch	Blender
Bosch	Saç Şekillendirme cihazı
Bosch	Meyva Sıkacağı
Bosch	Meyva ve Sebze Sıkacağı
Bosch	Masaj Aletleri

Bu ürün Bosch için BŞH Ev Aletleri San. ve Tic. A.Ş. tarafından imal/ithal edilmektedir.

#### BŞH EV ALETLERİ SAN. VE TİC. A.Ş.

Fatih Sultan Mehmet Mah. Balkan Cad. No: 51 Ümraniye 34771 - İstanbul

Tel.: (0216) 528 90 00 Faks: (0216) 528 91 88

## Değerli Müşterimiz

Bosch Çağrı Merkezi 444 6 333 no.lu telefon numarası ile, 7 gün 24 saat hizmet vermektedir. Doğrudan bu numarayı çevirerek satış öncesi ve satış sonrası hizmetlerimizden faydalanabilirsiniz.

Bosch Çağrı Merkezimize ayrıca [www.bosch-home.com/tr](http://www.bosch-home.com/tr) adresindeki Müşteri Hizmetleri bölümünde bulunan Müşteri Hizmetleri Formunu doldurarak ya da 0216 528 91 88 no.lu telefona faks çekerek de ulaşabilirsiniz.

Yetkili Servis listemize aşağıda yazılı internet adreslerinden veya çağrı merkezi numaramızdan ulaşabilirsiniz.

[www.bosch-home.com/tr](http://www.bosch-home.com/tr)

[www.bosch-yetkiliservisi.com](http://www.bosch-yetkiliservisi.com)

### Aşağıda yer alan konularda yardımcı olmanızı rica ederiz.

1. Cihazınızı kullanma kılavuzunda belirtilen hususlara göre kullanmaya özen gösteriniz.
2. Ürününüzle ilgili hizmet talebiniz olduğunda yukarıda yazılı telefonlardan Çağrı Merkezimizi arayınız.
3. Hizmet için gelen teknisyene "BOSCH YETKİLİ SERVİS" kimlik kartını sorunuz. Bu kimlik kartı, 18 yaşından küçük elemanlara verilmemektedir.
4. Yetkili servisimiz, cihazınızda yapılan herhangi bir işlemden sonra size servis fişini düzenleyip vermek zorundadır. Bu servis fişini mutlaka isteyiniz ve kesinlikle saklayınız.



## DİKKAT

Garanti süresinin anlaşmazlık durumunda fatura tarihi esas alınacağından bu belge ile birlikte faturanın veya okunaklı fotokopisinin saklanması gereklidir.

## ÜRETİCİ VEYA İTHALATÇI FİRMANIN SATICI FİRMANIN

Ünvanı : BSH Ev Aletleri Sanayi ve Ticaret A.Ş. Ünvanı : .....

Adresi : FSM Mh. Balkan Cd. No.51, Adresi : .....

Ümraniye 34771 İstanbul Telefonu : .....

Telefonu : 0216 528 90 00 Pbx Faks : .....

Faks : 0216 528 91 88 E-posta : .....

E-posta : boschcagrimerkezi@bshg.com Fatura Tarih ve sayısı : .....

Yetkilinin imzası :  Teslim Tarihi ve yeri : .....

Yetkilinin imzası : .....

Firmanın Kaşesi:

BSH Ev Aletleri Sanayi ve Ticaret A.Ş.

Firmanın Kaşesi : .....

## MALIN

Cinsi : KÜÇÜK EV ALETLERİ

Markası : BOSCH

Modeli : .....

Garanti Süresi : 2 YIL

Azami tamir süresi : 20 İŞ GÜNÜ

Bandrol ve Seri No. : .....

---

## Użytkowanie zgodne z przeznaczeniem

Urządzenie jest przeznaczone wyłącznie do użytku w gospodarstwie domowym i podobnych otoczeniach. Używać urządzenia tylko do przygotowywania produktów w ilościach typowych dla gospodarstw domowych i przez czas typowy dla gospodarstw domowych.

Urządzenie nadaje się do mieszania, zagniatania oraz ubijania produktów spożywczych. Urządzenia nie wolno używać

do przetwarzania innych substancji i przedmiotów. Przy zastosowaniu wyposażenia dopuszczonego przez producenta możliwe są dodatkowe zastosowania. Urządzenia używać tylko z dopuszczonymi, oryginalnymi częściami i akcesoriami. Nigdy nie używać akcesoriów przeznaczonych do innego urządzenia.

Urządzenia wolno używać tylko w pomieszczeniach przy temperaturze pokojowej i na wysokości nie większej niż 2000 m nad poziomem morza.

---

## Ważne wskazówki dotyczące bezpieczeństwa

Należy dokładnie przeczytać instrukcję obsługi, stosować się do niej i starannie ją przechowywać! Przekazując urządzenie innej osobie należy dołączyć do niego niniejszą instrukcję. Niezastosowanie się do wskazówek prawidłowego korzystania z urządzenia wyklucza odpowiedzialność producenta za wynikłe szkody.

To urządzenie może być obsługiwane przez osoby ograniczonych zdolnościach fizycznych, sensorycznych lub umysłowych oraz osoby nie posiadające wystarczającego doświadczenia i/lub wiedzy pod warunkiem, że pozostają one pod nadzorem lub zostały pouczone o sposobie bezpiecznego korzystania z urządzenia i zrozumiąły związane z tym zagrożenia. Nie dopuszczać dzieci do urządzenia i przewodu zasilającego i nie pozwalać im na obsługiwanie urządzenia. Dzieciom nie wolno bawić się urządzeniem. Dzieciom nie wolno czyścić urządzenia ani wykonywać przewidzianych dla użytkownika czynności konserwacyjnych.

### Niebezpieczeństwo porażenia prądem i pożaru!

- Urządzenie należy podłączyć i użytkować zgodnie z parametrami podanymi na tabliczce znamionowej. Urządzenia można używać tylko wtedy, gdy elektryczny przewód zasilający i samo urządzenie nie są uszkodzone. W celu wykluczenia zagrożeń zlecać naprawy urządzenia, takie jak np. wymianę uszkodzonego przewodu zasilającego, tylko naszemu autoryzowanemu serwisowi.
- Urządzenie włączać i wyłączać tylko przełącznikiem obrotowym.

- Nigdy nie podłączać urządzenia do automatycznych wyłączników czasowych lub do zdalnie sterowanych gniazdek sieciowych. Zawsze nadzorować pracę urządzenia!
- Nie stawiać urządzenia na gorących powierzchniach, np. palnikach kuchenek elektrycznych, ani w ich pobliżu. Wykluczyć kontakt przewodu zasilającego z gorącymi elementami i nie ciągnąć go przez ostre krawędzie.
- Korpusu urządzenia nigdy nie zanurzać w wodzie ani nie myć w zmywarce do naczyń. Nie stosować myjek parowych. Nigdy nie używać urządzenia z mokrymi rękami.
- Urządzenie musi być odłączane od sieci po każdym użyciu, w razie braku nadzoru, przed złożeniem, rozłożeniem i rozpoczęciem czyszczenia oraz w przypadku wystąpienia usterki.

### **Niebezpieczeństwo zranienia!**

- Przed wymianą elementów wyposażenia lub części dodatkowych, które znajdują się w ruchu podczas pracy urządzenia, należy koniecznie wyłączyć urządzenie i wyjąć wtyczkę z gniazdka sieciowego. Po wyłączeniu urządzenia napęd pracuje jeszcze przez krótki czas. Zaczekać, aż napęd całkowicie się zatrzyma.
- Nie zmieniać położenia ramienia urządzenia, jeżeli urządzenie jest włączone.
- Narzędzia użytkować tylko z ustawioną na miejsce miską, umieszczoną pokrywą oraz założoną pokrywą osłaniającą napęd! W przypadku stosowania akcesoriów, miskę, pokrywę i pokrywę osłaniającą napęd instalować zgodnie z instrukcją!
- Podczas pracy nigdy nie wkładać palców do miski, ani do otworu wyspowego. Nie wkładać żadnych przedmiotów do miski, ani do otworu wyspowego (np. łyżki). Nie zbliżać do wirujących części rąk, włosów, ubrania oraz innych przyborów osobistego użytku.
- Nie używać równocześnie narzędzia i końcówki z akcesoriów lub 2 końcówek z akcesoriów. Przy stosowaniu wyposażenia przestrzegać wskazówek zawartych w niniejszej instrukcji obsługi, jak również w instrukcjach dołączonych do wyposażenia.
- Przystawkę używać tylko w stanie całkowicie zmontowanym. Nie składać przystawki na korpusie urządzenia. Używać przystawki tylko w odpowiedniej pozycji roboczej.
- Nie dotykać ostrych noży i krawędzi tarcz rozdrabniających. Tarcze rozdrabniające chwytać tylko za brzeg!
- Noży miksera nie chwytać gołymi rękoma.
- Nigdy nie wkładać rąk do założonego miksera! Nie używać miksera bez założonej pokrywy.
- Należy zachować ostrożność podczas obchodzenia się z ostrymi nożami, podczas opróżniania pojemnika oraz czyszczenia.

### **Niebezpieczeństwo oparzenia!**

Podczas przetwarzania gorących produktów przez lejek w pokrywie wydostaje się para.

### **Niebezpieczeństwo uduszenia!**

Nie zezwalać dzieciom na zabawę opakowaniem, a szczególnie folią.

### **Uwaga!**

Zaleca się nie pozostawiać włączonego urządzenia dłużej niż to konieczne do obróbki produktów spożywczych. Nie włączać pustego urządzenia.

### **Uwaga!**

Urządzenie należy koniecznie czyścić po każdym użyciu lub po dłuższym okresie nieużywania (→ „Czyszczenie i pielęgnacja” patrz strona 179).

### **Objaśnienie symboli na urządzeniu względnie wyposażeniu**



Proszę przestrzegać wskazówek zawartych w instrukcji obsługi.



Uwaga! Obracające się noże.



Uwaga! Obracające się narzędzia.  
Nie wkładać rąk do otworu wস্যowego.

Serdecznie gratulujemy Państwu zakupu nowego urządzenia marki Bosch. Dalsze informacje dotyczące naszych produktów znajdą Państwo na naszej stronie internetowej.

## Spis treści

Użytkowanie zgodne z przeznaczeniem .	170
Ważne wskazówki dotyczące bezpieczeństwa .....	170
Systemy zabezpieczające .....	172
Opis urządzenia .....	173
Pozycje robocze.....	174
Obsługa.....	174
Czyszczenie i pielęgnacja.....	179
Przechowywanie .....	179
Usuwanie drobnych usterek .....	179
Przykłady zastosowania .....	180
Akcesoria specjalne .....	182
Ekologiczna utylizacja.....	182
Gwarancja .....	183

## Systemy zabezpieczające

### Blokada włączenia

Patrz tabela „Pozycje robocze”

Urządzenie daje się włączać w pozycjach 1 i 3 tylko wtedy:

- jeżeli miska (11) jest założona i przekreślona aż do zatrasku.

### Zabezpieczenie przed ponownym włączeniem

W przypadku przerwy dopływu prądu, urządzenie pozostaje włączone, lecz nie zaczyna ponownie pracować, gdy dopływ prądu zostanie przywrócony. W celu ponownego włączenia urządzenia ustawić przełącznik obrotowy na **0/off**. Następnie włączyć urządzenie.

## Zabezpieczenie przed przeciążeniem

Jeżeli podczas pracy urządzenia silnik wyłączy się samoczynnie, oznacza to, że włączył się system zabezpieczenia przed przeciążeniem. Możliwą przyczyną może być zbyt duża ilość produktów spożywczych przetwarzanych na raz.

**Sposób postępowania w przypadku zadziałania któregoś systemu zabezpieczającego opisany jest w rozdziale „Usuwanie drobnych usterek”.**

Urządzenie nie wymaga przeglądów ani konserwacji.

## Opis urządzenia

Rysunek :

**Korpus urządzenia**

- 1 Przycisk zwalniający blokadę**
- 2 Ramię urządzenia**  
Funkcja „Easy Armlift” wspierająca poruszanie się ramienia urządzenia w górę (patrz „Pozycje robocze”).
- 3 Przełącznik obrotowy**  
Po wyłączeniu (położenie **0/off**) urządzenie napęd pracuje jest chwilę i zatrzymuje się automatycznie w optymalnej pozycji wymiany narzędzi.  
**0/off** = stop  
**M** = włączanie chwilowe, najwyższa liczba obrotów, przełącznik przytrzymać żądany czas.  
Zakresy **1-7**, prędkość robocza:  
**1** = niska liczba obrotów – powoli,  
**7** = wysoka liczba obrotów – szybko
- 4 Lampka kontrolna**  
Świeci się podczas pracy (przełącznik obrotowy na **M** lub **1-7**). Miga przy błędnej obsłudze urządzenia, przy uruchomieniu elektronicznego zabezpieczenia lub przy uszkodzeniu urządzenia, patrz rozdział „Usuwanie drobnych usterek”.
- 5 Pokrywa osłaniająca napęd**  
W celu zdjęcia pokrywy osłaniającej napęd nacisnąć na tylną część pokrywy a następnie ją zdjąć.

- 6 Napęd dla – Rozdrabniacz i – Wyciskarka do owoców cytrusowych** (wyposażenie dodatkowe\*  
Jeżeli napęd nie jest używany, należy nałożyć pokrywę osłaniającą.
- 7 Napęd dla narzędzi** (końcówka do mieszania, do ubijania i hak do zagniatania) **oraz dla przystawki do mielenia mięsa** (wyposażenie dodatkowe\*)
- 8 Pokrywa osłaniająca napęd miksera**
- 9 Napęd miksera** (wyposażenie dodatkowe\*)  
Jeżeli mikser nie jest używany, wtedy należy nałożyć pokrywę ochronną napędu miksera.
- 10 Automatyyczny zwijacz przewodu elektrycznego.**

**Miska z wyposażeniem**

- 11 Miska do mieszania ze stali szlachetnej**
- 12 Pokrywa**

**Narzędzia**

- 13 Profesjonalna elastyczna końcówka do mieszania „Profi Flexi“**
- 14 Profesjonalna końcówka do ubijania**
- 15 Hak do zagniatania z odgarniaczem ciasta**
- 16 Torebka do przechowywania akcesoriów**  
Do przechowywania narzędzi i tarcz rozdrabniających.

**Rozdrabniacz**

- 17 Popychacz**
- 18 Pokrywa z otworem wysypowym**
- 19 Tarcze rozdrabniające**
  - a** Profesjonalna tarcza dwustronna do cięcia na plasterki „Profi Supercut” – grube / cienkie plasterki
  - b** Tarcza dwustronna do wiórkowania – grubo/drobno
  - c** Tarcza do tarcia – drobno
  - d** Tarcza do tarcia – grubo\*
  - e** Tarcza do krojenia warzyw na sposób azjatycki\*
- 20 Uchwyt tarcz**
- 21 Obudowa z otworem wyrzutowym**

**Mikser\***

**22 Pojemnik miksera**

**23 Pokrywa**

**24 Lejek**

\* Jeżeli jakiś element wyposażenia nie należy do zakresu dostawy, można go dokupić w sklepach lub za pośrednictwem naszego serwisu.

## Pozycje robocze

**Rysunek 3:**





**Uwaga!**



Urządzenie włączać tylko wtedy, gdy narzędzie / wyposażenie jest zamocowane jak pokazano w tabelce na odpowiednim napędzie, we właściwej pozycji i pozycji roboczej. Ramię urządzenia musi zaskoczyć w każdej pozycji roboczej.

**Wskazówka:** Ramię urządzenia wyposażone jest w funkcję „Easy Armlift” wspierającą poruszanie się ramienia w górę.

### Nastawianie pozycji roboczej:

- Nacisnąć przycisk zwalniający blokadę i przekręcić ramię urządzenia. Wsparcie ręką ruch ramienia urządzenia.
- Odchylić ramię urządzenia aż do zatrasku do żądanej pozycji.

Pozycja	Napęd	Narzędzie / akcesoria	Prędkość robocza
1	7		1-7
			1-5
			1-3
2	7	*	-
3	6		3-7
			3-5

Pozycja	Napęd	Narzędzie / akcesoria	Prędkość robocza
4	9		5-7
	7		5-7

\* Wkładanie / wyjmowanie końcówki do ubijania, mieszania i haka do zagniatania.

## Obsługa

### ⚠ Niebezpieczeństwo odniesienia obrażeń!

Włożyć wtyczkę do gniazdka sieciowego dopiero wtedy, gdy wszystkie przygotowania do pracy z urządzeniem zostały przeprowadzone.

**Uwaga!**

Urządzenie włączać tylko z wyposażeniem / narzędziami w odpowiedniej pozycji roboczej. Nie włączać pustego urządzenia (na biegu jałowym). Urządzenia i części wyposażenia nie poddawać działaniu ciepła. Nie wkładać części urządzenia do kuchenki mikrofalowej.

- Urządzenie i wyposażenie należy przed pierwszym użyciem dokładnie wyczyścić, patrz „Czyszczenie urządzenia”.

### Przygotowanie

- Postawić korpus urządzenia na gładkiej i czystej powierzchni.
- Przewód elektryczny wysunąć jednym pociągnięciem na żadaną długość (maks. 100 cm) i powoli puścić; przewód elektryczny jest tym samym zablokowany (Rysunek 3).
- Zmniejszanie długości wyciągniętego elektrycznego przewodu zasilającego: Lekko pociągnąć przewód elektryczny i zwolnić aby zwinął się do żądanej długości. Następnie ponownie lekko pociągnąć i powoli puścić; przewód elektryczny jest tym samym zablokowany.



**Uwaga!**

Przewodu elektrycznego nie wolno przekreślać przy wsuwaniu. Elektrycznego przewodu zasilającego z automatycznym zwijaczem nie wolno wsuwać ręcznie. Jeżeli przewód elektryczny się zablokuje, należy go całkowicie wysunąć i powoli puszczać aby się zwinął.

- Włożyć wtyczkę do gniazdka.

**Miska i narzędzia**

Proszą się zapoznać z możliwymi zastosowaniami opisanymi w tabeli. 

**⚠ Niebezpieczeństwo skażenia obracającymi się narzędziami**

Podczas pracy urządzenia nie wolno wkładać rąk do miski. Pracować tylko z założoną pokrywą (12)!

Narzędzia wymieniać tylko po wyłączeniu i zatrzymaniu się napędu – po wyłączeniu urządzenia napęd pracuje jeszcze krótką chwilę i zatrzymuje się w pozycji wymiany narzędzi. Ramię urządzenia przekreślać dopiero po zatrzymaniu się narzędzia. Zawsze osłaniać nieużywane napędy pokrywami ochronnymi.

**Uwaga!**

Miskę stosować do pracy tylko z niniejszym urządzeniem.

**Końcówka do mieszania „Profi Flexi“ (13)**

do mieszania ciast, takich jak np. ciasta na placek, na placki owocowe oraz mieszania składników takich jak rodzynki czy kawałeczki czekolady

**Profesjonalna końcówka do ubijania (14)**



do ubijania białka i śmietany (o zawartości co najmniej 30% tłuszczu) i do mieszania masy biszkoptowej

**Hak do zagniatania (15)**

do zagniatania ciasta, np. ciasta drożdżowego, chlebowego, na pizzę, na makarony, na wypieki oraz do mieszania składników takich jak nasiona z ciastami

**Ważna wskazówka dotycząca używania końcówki do ubijania (rysunek D):**

Końcówka do ubijania optymalnie miesza składniki, gdy jest ustawiona w minimalnej możliwej odległości od dna miski, prawie jej dotykając. Jeżeli tak nie jest, należy dopasować wysokość końcówki do ubijania w następujący sposób:

- Odłączyć wtyczkę urządzenia od gniazda sieciowego.
- Nacisnąć przycisk zwalniający blokadę i ustawić ramię urządzenia w pozycji **2**. 
- Wsunąć końcówkę do ubijania do elementu napędowego tak, by została samoczynnie zablokowana.
- Przytrzymać końcówkę do ubijania i poluzować nakrętkę kluczem płaskim (nr 8) w kierunku ruchu wskazówek zegara.
- Ustawić optymalną wysokość końcówki do ubijania przez jej odpowiednie obrócenie: obracanie w kierunku ruchu wskazówek zegara: podnoszenie. obracanie w kierunku przeciwnym do kierunku ruchu wskazówek zegara: opuszczanie
- Nacisnąć przycisk zwalniający blokadę i ustawić ramię urządzenia w pozycji **1**. 
- Sprawdzić i w razie potrzeby skorygować wysokość końcówki do ubijania.
- Jeżeli wysokość jest ustawiona prawidłowo, nacisnąć przycisk zwalniający blokadę i ustawić ramię urządzenia w pozycji **2**. 
- Przytrzymać końcówkę do ubijania i dokręcić nakrętkę kluczem płaskim (nr 8) w kierunku przeciwnym do kierunku ruchu wskazówek zegara.





## Praca z zastosowaniem miski i narzędzi

### Rysunek

- Nacisnąć przycisk zwalniający blokadę i odchylić ramię urządzenia do pozycji **2**. 
- Nałożyć miskę:
  - nałożyć miskę nachyloną do przodu a następnie równo postawić, przekręcić aż do zatrzasku w kierunku przeciwnym do ruchu wskazówek zegara.
- Zależnie od zadania, włożyć na napęd (aż do zatrzasku) końcówkę do mieszania, końcówkę do ubijania lub hak do zagniatania.

### Wskazówka:

Przy zakładaniu haka do zagniatania, przekręcić odgarniacz ciasta, aby hak mógł zatrzasnąć (**Rysunek -4b**).

- Włożyć do miski składniki przeznaczone do przetworzenia.
- Nacisnąć przycisk zwalniający blokadę i odchylić ramię urządzenia do pozycji **1**. 
- Nałożyć pokrywę.
- Nastawić przełącznik obrotowy na żądany zakres.

### Dodawanie składników

- Wyłączyć urządzenie przełącznikiem obrotowym.
  - Dodawać składniki przez otwór wspyowy w pokrywie.
- albo

- Zdjąć pokrywę.
- Nacisnąć przycisk zwalniający blokadę i odchylić ramię urządzenia do pozycji **2**. 
- Włożyć składniki.

### Po pracy

- Wyłączyć urządzenie przełącznikiem obrotowym.
- Wyjąć wtyczkę z gniazdka sieciowego.
- Zdjąć pokrywę.
- Nacisnąć przycisk zwalniający blokadę i odchylić ramię urządzenia do pozycji **2**. 
- Wyjąć narzędzie z napędu.
- Zdjąć miskę.
- Wyczyścić wszystkie części, patrz rozdział „Czyszczenie i pielęgnacja”.

## Rozdrabniacz

Proszą się zapoznać z możliwymi zastosowaniami opisanymi w tabeli. 

### Niebezpieczeństwo odniesienia obrażeń

Nie dotykać ostrych noży i krawędzi tarcz rozdrabniających. Tarcze rozdrabniające chwytac tylko za brzeg!  
Rozdrabniacz zakładać / zdejmować tylko wtedy, gdy urządzenie jest wyłączone a napęd nieruchomy. Nie wkładać palców do otworu wspyowego.

### Uwaga!

Rozdrabniacz można używać tylko wtedy, gdy jest kompletnie zmontowany. Nie wolno składać rozdrabniacza na korpusie urządzenia. Rozdrabniacz eksploatować tylko w przedstawionych pozycjach roboczych.

### Ochrona przed przeciążeniem

#### Rysunek

Wał napędowy rozdrabniacza wyposażony jest w nacięcie (miejsce przewidzianego przełomu) zapobiegające większemu uszkodzeniu urządzenia w przypadku przeciążenia rozdrabniacza. W razie przeciążenia wał napędowy łamie się w tym miejscu. Nowy uchwyt tarcz wraz z wałem napędowym można nabyć poprzez autoryzowany serwis.

### Profesjonalna tarcza dwustronna do cięcia na plasterki



#### „Profi Supercut“ – grube / cienkie plasterki

do krojenia na cienkie i grube plasterki artykułów spożywczych, takich jak np. owoce i warzywa.

Oznaczenie:

- duże = grube plasterki
- małe = cienkie plasterki

**Wskazówka:** Nie nadaje się do przetwarzania twardych serów, chleba, bułek i czekolady.

**Rada:** Gotowane ziemniaki kroić dopiero po wystygnięciu.

## Tarcza dwustronna do wiórkowania – grubo/drobno



do wiórkowania na grube lub drobne kawałki artykułów spożywczych, takich jak np. owoce, warzywa albo sery takie jak gouda czy edamer.

Oznaczenie:

- 2 = strona gruba
- 4 = strona drobna

**Wskazówka:** Nie nadaje się do przetwarzania orzechów i twardej serów, np. parmezanu.

**Rada:** Miękkie sery trzeć przy użyciu strony do grubego wiórkowania.

## Tarcza do tarcia – drobno



do drobnego wiórkowania takich artykułów spożywczych jak np. orzechy i twarde sery, na przykład parmezan.

**Wskazówka:** Nie nadaje się do przetwarzania serów miękkich i serów w plasterkach.

## Tarcza do tarcia – grubo



do tarcia surowych ziemniaków, np. na placki ziemniaczane lub kluski.

## Tarcza do krojenia warzyw na sposób azjatycki



do krojenia na cienkie paski takich artykułów spożywczych jak np. owoce i warzywa.

## Zastosowanie rozdrabniacza

### Rysunek 2:

- Nacisnąć przycisk zwalniający blokadę i odchylić ramię urządzenia do pozycji 2.
- Nałożyć miskę:
  - nałożyć miskę nachyloną do przodu a następnie równo postawić, przekręcić aż do zatrasku w kierunku przeciwnym do ruchu wskazówek zegara.
- Nacisnąć przycisk zwalniający blokadę i odchylić ramię urządzenia do pozycji 3.
- Zdjąć z napędu rozdrabniacza pokrywę osłaniającą (rysunek 3-5a).
- Przytrzymać uchwyt tarcz przy dolnej końcówce; obydwa czubki muszą przy tym pokazywać do góry.



- Założyć (ostrożnie) żądaną tarczę do krojenia lub tarcia na czubek uchwytu tarczy (rysunek 3-6a).

Przy dwustronnych tarczach zwrócić uwagę, aby żądana strona pokazywała do góry.

- Chwycić uchwyt tarcz za górny koniec i włożyć do obudowy (rysunek 3-6b).
- Nałożyć pokrywę (zwrócić uwagę na oznaczenia) i przekręcić aż do oporu w kierunku zgodnym z ruchem wskazówek zegara.
- Nałożyć rozdrabniacz, jak pokazano na rysunku 3-8, na napęd i przekręcić aż do oporu w kierunku zgodnym z ruchem wskazówek zegara.
- Nastawić przełącznik obrotowy na zalecany zakres.
- Produkty przeznaczone do przetworzenia wkładać przez otwór wyspowy i popychać popychaczem.

## Uwaga!

Zwracać uwagę na to, aby w otworze wyłotowym nie nagromadziły się produkty.

**Wskazówka:** Cienkie produkty ciąć w wiązkach, wtedy otrzymamy równomierne rozdrobnienie.

**Wskazówka:** Jeżeli włożone produkty zablokują się w rozdrabniaczu należy wyłączyć robot kuchenny i wyjąć wtyczkę z gniazdka sieciowego, odczekać aż urządzenie całkowicie się zatrzyma, zdjąć pokrywę rozdrabniacza i opróżnić otwór wyspowy.

## Po pracy

- Wyłączyć urządzenie przełącznikiem obrotowym.
- Przekręcić rozdrabniacz w kierunku przeciwnym do ruchu wskazówek zegara i zdjąć.
- Przekręcić pokrywę w kierunku przeciwnym do ruchu wskazówek zegara i zdjąć.
- Zdjąć uchwyt tarcz z tarczą. W tym celu nacisnąć palcem z dołu na wał napędowy (rysunek 3).
- Umyć poszczególne części.

## Mikser

Proszą się zapoznać z możliwymi zastosowaniami opisanymi w tabeli. 

### Niebezpieczeństwo skaleczenia ostrymi nożami / obracającym się napędem!

Nigdy nie wkładać rąk do założonego miksera! Mikser zakładać / zdejmować tylko wtedy, gdy urządzenie jest wyłączone a napęd nieruchomy! Mikser można włączać tylko kompletnie zmontowany i z założoną pokrywą. Nie włączać pustego miksera.

### Niebezpieczeństwo oparzenia!

Podczas przetwarzania gorących produktów przez lejek w pokrywie wydostaje się para.

### Praca z mikserem

#### Rysunek :

- Nacisnąć przycisk zwalniający blokadę i odchylić ramię urządzenia do pozycji 4. 
- Zdjąć pokrywę osłaniającą napęd miksera.
- Nałożyć pojemnik miksera (oznaczenie na uchwycie na oznaczenie na korpusie urządzenia) i przekręcić aż do oporu w kierunku przeciwnym do ruchu wskazówek zegara.
- Włożyć składniki.  
Maksymalna ilość płynnych składników = 1,25 litra;  
maksymalna ilość pniących się lub gorących płynów = 0,75 litra.
- Nałożyć pokrywę i przekręcić w kierunku przeciwnym do ruchu wskazówek zegara, aż do oporu w uchwycie miksera. Pokrywa musi być zatrzaśnięta.
- Nastawić przełącznik obrotowy na żądany zakres.

### Dodawanie składników

#### Rysunek -8:

- Wyłączyć urządzenie przełącznikiem obrotowym.
- Zdjąć pokrywę i dodawać składniki albo
- wyjąć lejek z pokrywy i dodawać stałe składniki stopniowo przez otwór wysypowy albo
- dodawać płynne składniki poprzez lejek.

### Po pracy

- Wyłączyć urządzenie przełącznikiem obrotowym.
- Przekręcić mikser w kierunku zgodnym z ruchem wskazówek zegara i zdjąć.

**Wskazówka:** Mikser wyczyścić najlepiej zaraz po użyciu.

### Uwaga!

Nieodpowiednie artykuły spożywcze mogą spowodować uszkodzenie urządzenia.

- Nie przetwarzać w dzbanku miksera gorących produktów spożywczych, których temperatura przekracza 70°C.
- Nie przetwarzać zamrożonych artykułów, z wyjątkiem kostek lodu umieszczonych w dostatecznej ilości płynu.
- Nie przetwarzać artykułów spożywczych zawierających twarde części. Przed przetworzeniem owoców pestkowych (jabłek, brzoskwiń itp.) należy usunąć pestki.

### Wskazówki

Ograniczenia przetwarzania:

- Nie rozdrabniać takich składników jak migdały, cebula, natka pietruszki lub mięso.
- Mikser nie może być używany do sporządzania past i musów, np. masła orzechowego lub kokosowego czy musu owocowego.
- Artykuły spożywcze o konsystencji stałej mieszać zawsze z odpowiednią ilością płynu.
- Przed miksowaniem wymieszać sproszkowane artykuły spożywcze z wystarczającą ilością płynu lub całkowicie rozpuścić się w płynie. Sproszkowane artykuły spożywcze to np. cukier puder, kakao w proszku, prażona soja, mąka, białko w proszku.

## Czyszczenie i pielęgnacja

Wykorzystane akcesoria należy po każdym użyciu dokładnie wyczyścić.

→ Tabela 

### Uwaga!

Nie stosować żadnych szorujących środków czyszczących. Powierzchnie mogą ulec uszkodzeniu.

## Czyszczenie korpusu urządzenia

### ⚠ Niebezpieczeństwo porażenia prądem!

Korpusu urządzenia nigdy nie zanurzać w wodzie ani myć pod bieżącą wodą. Nie wolno stosować urządzeń czyszczących strumieniem pary.

- Wyjąć wtyczkę z gniazdka sieciowego.
- Urządzenie i pokrywę osłaniającą napęd wytrzeć tylko wilgotną ścierką. W razie potrzeby użyć trochę płynu do mycia naczyń.
- Wytrzeć urządzenie do sucha.

## Czyszczenie miski i wyposażenia

Miskę i narzędzia można myć w zmywarce do naczyń. Zwrócić uwagę na to, aby elementy z tworzywa sztucznego nie zostały zablokowane w zmywarce, ponieważ mogą ulec trwałej deformacji podczas procesu mywania!

## Czyszczenie rozdrabniacza

### ⚠ Niebezpieczeństwo zranienia ostrymi nożami!

Nie dotykać ostrych noży i krawędzi tarcz rozdrabniających. Do czyszczenia używać szczotki.

Wszystkie części rozdrabniacza można myć w zmywarce do naczyń.

**Wskazówka:** Czerwony nalot, który pozostaje np. po tarceniu marchewki, można usunąć przecierając części rozdrabniacza (z wyjątkiem tarcz rozdrabniających) ścierką nasączoną kilkoma kroplami oleju jadalnego. Następnie umyć rozdrabniacz.

## Czyszczenie miksera

### ⚠ Niebezpieczeństwo skaleczenia ostrymi nożami!

Noży miksera nie chwytac gołymi rękoma. Pojemnik miksera, pokrywę i lejek można myć w zmywarce do naczyń.

**Wskazówka:** po przetworzeniu płynów często wystarczy wyczyszczenie miksera bez zdejmowania go z korpusu urządzenia. W tym celu wlać 700 ml wody z kroplą płynu do mycia naczyń do założonego miksera. Włączyć mikser na ok. 1 minutę (poziom 7). Następnie wylać wodę i wypłukać mikser czystą wodą.

### Ważna wskazówka

W razie potrzeby wyczyścić torebkę do przechowywania akcesoriów. Przestrzegać wskazówek pielęgnacji znajdujących się w torebce do przechowywania akcesoriów.

## Przechowywanie

### ⚠ Niebezpieczeństwo odniesienia obrażeń!

Proszę wyjąć wtyczkę z gniazdka sieciowego, jeżeli urządzenie nie jest używane.

### Rysunek

- Narzędzia i tarcze rozdrabniające umieścić w torebce do przechowywania akcesoriów.
- Torebkę do przechowywania akcesoriów przechowywać w misce.

## Usuwanie drobnych usterek

### ⚠ Niebezpieczeństwo odniesienia obrażeń!

Przed przystąpieniem do usuwania usterek należy zawsze najpierw wyjąć wtyczkę z gniazdka sieciowego.

**Wskazówka:** Lampka kontrolna miga przy błędnej obsłudze urządzenia, przy uruchomieniu elektronicznego zabezpieczenia lub przy uszkodzeniu urządzenia.

### Ramię urządzenia musi zaskoczyć w każdej pozycji roboczej.

Proszę najpierw spróbować usunąć występujący problem w oparciu o niniejsze wskazówki.

#### Usterka

Urządzenie nie włącza się.

#### Środki zaradcze

- Sprawdzić dopływ prądu.
- Sprawdzić wtyczkę.
- Sprawdzić ramię urządzenia. Ramię we właściwej pozycji? W zatrasku?
- Mikser lub miskę przekręcić aż do oporu.
- Założyć pokrywę miksera i przekręcić aż do oporu.
- Założyć pokrywę osłaniającą napędy na nieużywane napędy.
- Zabezpieczenie przed ponownym włączeniem jest aktywne. Urządzenie nastawić na **0/off** a następnie ponownie przekręcić na żądany zakres.

#### Usterka

Urządzenie wyłącza się podczas pracy. System zabezpieczający przed przeciążeniem jest aktywny. Włożono za dużo produktów spożywczych na raz.

#### Środki zaradcze

- Wyłączyć urządzenie.
- Zmniejszyć ilość miksowanych składników.
- Nie przekraczać maksymalnie dopuszczalnej ilości produktów (patrz „Przykłady zastosowania”)

#### Usterka

Podczas pracy napędu został przypadkowo naciśnięty przycisk zwalniania blokady. Ramię wychylne podnosi się do góry. Napęd wyłącza się, nie pozostaje jednak w pozycji wymiany narzędzi.

#### Środki zaradcze

- Nastawić przełącznik obrotowy na **0/off**.
- Ustawić ramię wychylne w pozycji **1**.
- Włączyć urządzenie (zakres 1).
- Ponownie wyłączyć urządzenie.



Narzędzie zatrzymuje się w pozycji wymiany narzędzi.

#### Usterka

Mikser nie zaczyna pracować, albo zatrzymuje się podczas pracy a napęd „brzęczy”. Noż jest zablokowany.

#### Środki zaradcze

- Wyłączyć urządzenie i wyjąć wtyczkę z gniazdka sieciowego.
- Zdjąć mikser i usunąć przyczynę zablokowania noża.
- Ponownie założyć mikser.
- Włączyć urządzenie.

#### Ważna wskazówka

Jeżeli w opisany sposób nie da się usunąć występujących usterek, proszę zwrócić się do naszego autoryzowanego punktu serwisowego.

---

## Przykłady zastosowania

Stosować się do ogólnych zaleceń zawartych w tabelach **I**, **M** i **N**.

Nie przekraczać maksymalnej dopuszczalnej ilości produktów.

### Ciasto biszkoptowe

Przepis podstawowy



- 2 jajek
- 2-3 łyżki gorącej wody
- 100 g cukru
- 1 torebka cukru waniliowego
- 70 g mąki
- 70 g mąki ziemniaczanej
- ewentualnie proszek do pieczenia
- Podane składniki (oprócz mąki i mąki ziemniaczanej) ubijać ok. 4-6 minut końcówką do ubijania na zakresie 7, aż do mocnego spienienia.
- Nastawić przełącznik obrotowy na zakres 1 i mieszając dalej ok. ½ do 1 minuty dodawać łyżkami przez otwór wyspowy przesianą mąkę i mąkę ziemniaczaną.

**Maksymalna ilość:** 2 x przepis podstawowy

**Ciasto ucierane**

Przepis podstawowy

- 3-4 jajka
- 200-250 g cukru
- 1 szczypta soli
- 1 torebka cukru waniliowego  
lub otarta skórka z ½ cytryny
- 200-250 g masła lub margaryny  
(o temperaturze pokojowej)
- 500 g mąki
- 1 torebka proszku do pieczenia
- 125 ml mleka
- Podane składniki mieszać końcówką do mieszania ok. ½ minuty na zakresie 1, następnie ok. 4-5 minuty na zakresie 5.

**Ciasto kruche**

Przepis podstawowy

- 125 g masła  
(o temperaturze pokojowej)
- 100-125 g cukru
- 1 jajko
- 1 szczypta soli
- trochę otartej skórki cytrynowej lub cukru
- waniliowego
- 250 g mąki
- ewentualnie proszek do pieczenia
- Wszystkie składniki mieszać końcówką do mieszania przez ok. ½ minuty na poziomie 1, następnie przez ok. 3-6 minut na poziomie 3.

**Maksymalna ilość:** 1¾ x przepis podstawowy**Ciężkie ciasto owocowe**

Przepis podstawowy

- 3 jaja
- 135 g cukru
- 135 g margaryny
- 255 g mąki
- 10 g proszku do pieczenia
- 150 g rodzynek korynckich
- 150 g mieszanych owoców suszonych
- Założyć końcówkę do mieszania.
- Włożyć wszystkie składniki z wyjątkiem suszonych owoców.
- Miksować przez 30 sekund na poziomie 1.
- Następnie przetwarzać przez 3-5 minut na poziomie 5.
- Ustawić na poziom 2.
- W ciągu 30-60 sekund dodać suszone owoce.

**Maksymalna ilość:** 2 x przepis podstawowy

Powyżej 250 g mąki:

- Składniki mieszać hakiem do zagniatania ok. ½ minuty na zakresie 1, następnie ok. 5-6 minuty na zakresie 3.

**Maksymalna ilość:** 2 x przepis podstawowy**Ciasto drożdżowe**

Przepis podstawowy

- 500 g mąki
- 1 jajko
- 80 g tłuszczu (o temperaturze pokojowej)
- 80 g cukru
- 200-250 ml letniego mleka
- 25 g świeżych drożdży lub 1 paczka drożdży suszonych
- otarta skórka z ½ cytryny
- 1 szczypta soli
- Wszystkie składniki zagniatą ok. ½ minuty na stopniu 1, potem przez ok. 3-6 minut na stopniu 3 hakiem do zagniatania.

**Maksymalna ilość:** 1¾ x przepis podstawowy**Ciasto na makaron**

Przepis podstawowy

- 300 g mąki
- 3 jajek
- w razie potrzeby 1-2 łyżki stołowe (10-20 g) zimnej wody
- Wszystkie składniki zagniatą na ciasto ok. 3 do 5 minut na zakresie 3.

**Maksymalna ilość:** 1,5 x przepis podstawowy

## Ciasto chlebowe

Przepis podstawowy

- 750 g mąki
- 2 paczki drożdży suszonych
- 2 łyżeczka soli
- 450-500 ml ciepłej wody
- Wszystkie składniki zagniatą ok. ½ minuty na stopniu 1, potem przez ok. 6-7 minut na stopniu 3 hakiem do zagniatania.



## Majonez

- 1 jajo
- 1 łyżeczki musztardy
- ¼ l oleju
- 1 łyżka soku cytrynowego lub octu
- 1 szczypta soli
- 1 szczypta cukru



Składniki muszą mieć temperaturę pokojową. Przygotowywanie majonezu jest możliwe tylko z użyciem pełnych jaj.

- Składniki (oprócz oliwy) zmiksować kilka sekund w mikserze na zakresie 3 lub 4.
- Następnie przełączyć mikser na zakres 7, dolewać powoli oliwę przez lejek i tak długo miksować, aż powstanie emulsja majonezu.

**Majonez spożyć w krótkim czasie – nie przechowywać.**

---

## Akcesoria specjalne

Akcesoria specjalne można nabyć w serwisie, w sklepach specjalistycznych lub przez Internet. Używać tylko oryginalnych akcesoriów, są one dokładnie dostosowane do posiadanego urządzenia.

Akcesoria są przeznaczone dla konkretnych urządzeń. Przy zakupie należy zawsze podawać dokładne oznaczenie (E-Nr.) urządzenia.

Informacje na temat akcesoriów dostępnych dla posiadanego urządzenia można uzyskać w sklepie internetowym lub w serwisie.

[www.bosch-home.com](http://www.bosch-home.com)

---

## Ekologiczna utylizacja



To urządzenie jest oznaczone zgodnie z Dyrektywą Europejską 2012/19/UE oraz polską Ustawą z dnia 11 września 2015 r. „O zużyтым sprzęcie elektrycznym i elektronicznym” (Dz.U. z dn. 23.10.2015 poz. 11688) symbolem przekreślonego kontenera na odpady. Takie oznakowanie informuje, że sprzęt ten, po okresie jego użytkowania nie może być umieszczany łącznie z innymi odpadami pochodzącymi z gospodarstwa domowego. Użytkownik jest zobowiązany do oddania go prowadzącym zbieranie zużytego sprzętu elektrycznego i elektronicznego. Prowadzący zbieranie, w tym lokalne punkty zbiórki, sklepy oraz gminne jednostka, tworzą odpowiedni system umożliwiający oddanie tego sprzętu. Właściwe postępowanie ze zużyтым sprzętem elektrycznym i elektronicznym przyczynia się do uniknięcia szkodliwych dla zdrowia ludzi i środowiska naturalnego konsekwencji, wynikających z obecności składników niebezpiecznych oraz niewłaściwego składowania i przetwarzania takiego sprzętu.



---

## Gwarancja

Urządzenie objęte gwarancją. Dystrybutor/gwarant: BSH Sprzęt Gospodarstwa Domowego Sp. z o.o., Al. Jerozolimskie 183, 02-222 Warszawa. Czas trwania gwarancji: 24 miesiące od wydania rzeczy pierwszemu kupującemu. Terytorialny zasięg ochrony gwarancyjnej: Polska. Konieczny dowód zakupu. Uprawnienia przysługujące kupującemu: usunięcie wady fizycznej, a jeżeli to nie jest możliwe – dostarczenie rzeczy wolnej od wady. Gwarancja nie wyłącza, nie ogranicza ani nie zawiesza uprawnień kupującego wynikających z przepisów o rękojmi za wady rzeczy sprzedanej. Dalsza treść oświadczenia gwarancyjnego (wraz z wyłączeniami z napraw gwarancyjnych) dostępna na stronie internetowej: [www.bosch-home.pl/gwarancja](http://www.bosch-home.pl/gwarancja). Gwarant udostępni treść oświadczenia gwarancyjnego również na piśmie lub e-mailem – w tym celu oraz w celu skorzystania z uprawnień z gwarancji prosimy o kontakt z infolinią: +48 42 271 5555 (opłata wg. stawek operatora).

Zmiany zastrzeżone.



---

## Використання за призначенням

Цей прилад призначений тільки для побутового використання. Прилад слід використовувати тільки для переробки продуктів у звичайних для домашнього господарства кількостях і відрізках часу.

Цей прилад придатний для перемішування, замішування і збивання харчових продуктів. Не використовуйте прилад для переробки інших речовин чи предметів. За умови використання дозволених виробником додаткових деталей можливі також додаткові види застосування. Використовуйте прилад тільки з дозволеними оригінальними частинами та приладдям. Ніколи не використовуйте дане приладдя для інших пристроїв. Використовуйте прилад лише всередині приміщень за кімнатної температури на висоті не вище 2000 м над рівнем моря.

---

## Правила техніки безпеки

Уважно прочитайте інструкцію з експлуатації, дотримуйтеся її вказівок, не викидайте її! Передаючи прилад у користування іншим людям, додайте до нього і цю інструкцію. У разі недотримання вказівок щодо правильного використання приладу виробник не несе відповідальності за збитки, які виникли внаслідок цього. Особи з фізичними, сенсорними або ментальними вадами або особи, яким бракує знань та досвіду, можуть користуватися приладом лише під наглядом або якщо вони пройшли підготовку з користування приладом та розуміють можливу небезпеку. Тримайте прилад і кабель живлення подалі від дітей, їм не дозволяється користуватися приладом. Дітям не можна гратися з приладом. Очищення та технічне обслуговування забороняється виконувати дітям.

### **Небезпека враження електричним струмом та небезпека виникнення пожежі!**

- Прилад дозволяється підключати до розетки й експлуатувати лише відповідно до даних, зазначених на заводській табличці. Не користуйтеся приладом, якщо кабель живлення і прилад мають будь-які пошкодження. З метою уникнення ризиків ремонт приладу, наприклад заміна пошкодженого кабелю живлення, повинен виконуватися тільки нашим сервісним центром.
- Прилад вмикати та вимикати виключно поворотним перемикачем.
- Ніколи не підключайте прилад до вимикачів з годинниковим механізмом чи розеток з дистанційним керуванням. Ніколи не залишайте ввімкнений прилад без нагляду!

- Не ставте прилад на гарячі поверхні або поблизу їх, напр., на плиту. Кабель живлення не повинен торкатися до гарячих частин або гострих країв.
- Ні в якому разі не занурюйте основний блок приладу у воду і не мийте в посудомийній машині. Не використовуйте пароочисник. Не користуйтеся приладом, коли ваші руки вологі.
- Обов'язково відключайте прилад від електромережі в таких випадках: після кожного використання; перед складанням, розбиранням або очищенням; якщо виникла несправність або ви плануєте залишити прилад без догляду.

### **⚠ Увага! Існує небезпека травмування!**

- Перед заміною приладдя або додаткових елементів, які рухаються під час роботи, прилад слід вимкнути та від'єднати від електромережі. Після вимкнення привод ще деякий час продовжує рухатися. Дочекайтеся повної зупинки привода.
- Не переставляйте поворотний важіль, поки прилад увімкнений.
- Використовувати насадки дозволяється тільки у тому випадку, якщо встановлено чашу, кришку приладу та захисну кришку привода! При застосуванні приладдя залежно від інструкцій встановіть чашу, кришку приладу та захисну кришку привода!
- Під час роботи приладу категорично заборонено засовувати руки в чашу або приймальний лоток. Не вводіть в чашу чи в приймальний лоток жодних предметів (напр., кухонну ложку). Руки, волосся, одяг та інші інструменти чи приладдя слід тримати подалі від частин приладу, що обертаються.
- Не використовуйте одночасно насадки та приладдя або 2 різних приладдя. Під час використання приладдя дотримуйтеся як цих, так і доданих інструкцій з експлуатації.
- Приладдя використовуйте тільки у повністю зібраному стані. Приладдя ніколи не збирайте на основному блоці. Використовуйте приладдя тільки в передбаченому для цього робочому положенні.
- Не торкатися гострих ножів і кантів дисків для подрібнення. Диски для подрібнення можна брати тільки за краї!
- Не торкатися ножів блендера оголеними руками.
- Не встромляйте руки до встановленого блендера! Не використовуйте блендер без встановленої кришки.
- Поводження з гострими ножами, спорожнення й очищення потребують обережності.

### **⚠ Небезпека отримання опіків!**

Під час переробки гарячих продуктів в блендері з воронки в кришці виступає пара.

## **Небезпека задущення!**

Не дозволяйте дітям гратися з пакувальним матеріалом.

## **Увага!**

Рекомендується ні в якому разі не залишати прилад ввімкненим довше, ніж це потрібно для переробки продуктів. Не вмикайте прилад вхолосту.

## **Важливо!**

Після кожного використання, а також після тривалого невикористання прилад необхідно очищати (→ «Очищення і догляд» див. стор. 192).

## **Пояснення символів на приладі або приладді**



Дотримуватися вказівок інструкції з використання.



Обережно! Оберткові ножі.



Обережно! Оберткові насадки.  
Не встромляти рук до завантажувального отвору.

Щиро вітаємо Вас з покупкою нового приладу фірми Bosch. Додаткову інформацію про нашу продукцію Ви знайдете на нашій сторінці в Інтернеті.

## **Зміст**

Використання за призначенням .....	184
Правила техніки безпеки .....	184
Системи безпеки .....	186
Короткий огляд .....	187
Робочі положення .....	187
Управління .....	188
Очищення і догляд .....	192
Зберігання .....	193
Допомога при неполадках .....	193
Приклади для використання .....	194
Спеціальне приладдя .....	196
Утилізація .....	196
Умови гарантії .....	196

## **Системи безпеки**

### **Блокування проти ввімкнення**

Див. таблицю «Робочі положення».

Прилад вмикається в пол. 1 і 3 лише тоді:

- коли чаша (11) вставлена і повернута в зафіксоване положення.

### **Блокування повторного ввімкнення**

Під час перерви в подачі струму прилад залишається ввімкненим, але двигун не заводиться пізніше при подачі струму.

Для повторного ввімкнення установіть перемикач на **0/off**, а потім ввімкніть.

### **Захист від перевантаження**

В разі самостійного вимкнення двигуна під час експлуатації, захист від перевантаження активований. Це може бути спричинене одночасною переробкою занадто великої кількості продуктів.

**Заходи в разі ввімкнення системи безпеки описані в розділі «Допомога при неполадках».**

Прилад не потребує технічного догляду.

## Короткий огляд

### Малюнок 1:

#### Основний блок

- 1 **Кнопка розблокування**
- 2 **Поворотний важіль**  
Функція «Easy Armlift» для підтримання руху важеля доверху (дивіться «Робочі положення»).
- 3 **Поворотний перемикач**  
Після вимкнення (положення **0/off**) прилад автоматично приходиться в оптимальне положення для зміни насадок.  
**0/off** = стоп  
**M** = моментальне включення з найвищим числом оборотів, тримайте перемикач протягом часу потрібного для переробки.  
Ступені **1-7**, робоча швидкість:  
**1** = низьке число оборотів – повільно,  
**7** = високе число оборотів – швидко.
- 4 **Індикаторне табло**  
Світиться під час роботи (перемикач на **M** або **1-7**). Блимає в разі неполадок в управлінні приладу, при спрацюванні електронного запобіжника або дефекті приладу, дивіться розділ «Допомога при неполадках».
- 5 **Захисна кришка приводу**  
Щоб зняти, натисніть на захисну кришку приводу ззаду і зніміть.
- 6 **Привід для**  
– **багатофункціональної нарізки і**  
– **преса для цитрусів**  
(Спеціальні приладдя\*  
При невикористанні закрити привід захисною кришкою.
- 7 **Привід для насадок** (віничок-мішалка, віничок-збивалка, гачок для замішування) і **м'ясорубки** (Спеціальні приладдя\*)
- 8 **Захисна кришка приводу блендера**
- 9 **Привід для блендера** (Спеціальні приладдя\*)  
При невикористанні закрити привід блендера захисною кришкою.
- 10 **Автоматичне змотування кабелю**
- Чаша з приладдям**
- 11 **Чаша з нержавіючої сталі**
- 12 **Кришка**

#### Насадки

- 13 **Віничок-мішалка Profi Flexi**
- 14 **Віничок-збивалка Profi**
- 15 **Гачок для замішування з відхилювачем тіста**
- 16 **Сумка для приладдя**  
Для зберігання насадок і ріжучих дисків.

#### Багатофункціональна нарізка

- 17 **Штовхач**
- 18 **Кришка з прийомним бункером**
- 19 **Диски для подрібнення**
  - a Двобічний диск Profi Supercut – товсті / тонкі скибки
  - b Двобічний шаткувальний диск – грубий/дрібний
  - c Диск-тертка – дрібна
  - d Диск-тертка – грубе натирання\*
  - e Диск для нарізання овочів посхідному\*

#### 20 Тримач дисків

#### 21 Корпус з випускним отвором

#### Блендер\*

#### 22 Келих блендера

#### 23 Кришка

#### 24 Воронка

\* Деталі, які не входять до комплекту поставки, можна замовити у торгівлі та службі сервісу.

## Робочі положення

### Малюнок 2:

#### Увага!

Прилад слід експлуатувати тільки, якщо приладдя/насадки встановлені до правильного приводу та у правильному положенні у відповідності з цією таблицею та знаходяться у робочому положенні. Поворотний важіль повинен бути зафіксованим в пазу в кожному робочому положенні.











#### Вказівка

Поворотний важіль устаткований функцією «Easy Armlift», яка підтримує рух поворотного важеля доверху.

#### Установка робочого положення:

- Натиснути кнопку розблокування та повернути поворотний важіль. Підтримувати рух однією рукою.

- Повернути поворотний важіль в бажане положення до фіксації.

Положення	Привод	Насадка/приладдя	Робоча швидкість
1			1-7
			1-5
			1-3
2		*	–
3			3-7
			3-5
4			5-7
			5-7

\* Установка / знімання віничка-збивалки, віничка-мішалки и гачка для замішування.

## Управління

### ⚠ Небезпека травмування!

Вмикати штепсельну вилку до розетки тільки після закінчення усіх підготовок до роботи з приладом.

### Увага!

Прилад слід експлуатувати тільки з приладдям/насадками в робочому положенні. Не експлуатувати прилад порожнім. Тримати прилад та приладдя подалі від джерел тепла. Деталі не можна використовувати в мікрохвильовій печі.

- Перед першим використанням прилад та приладдя слід ретельно почистити, див. «Очищення і догляд».

## Підготовка

- Встановити основний блок на рівній та чистій поверхні.
- Витягнути кабель одним рухом до бажаної довжини (макс. 100 см) та відпустити повільно; кабель зупиниться на місці (**малюнок 9**).
- Скорочення робочої довжини кабелю: Потягнути злегка за кабель, а потім змотати його до бажаної довжини. Потім знову злегка потягнути за кабель та відпустити повільно; кабель зупиниться на місці.

### Увага!

Не перекручувати кабель під час його змотування. Не вкладайте кабель від руки в приладах з автоматичним змотуванням. Якщо кабель застопориться, його слід повністю вийняти, а потім знову змотати.

- Вставити штепсельну вилку в розетку.

## Чаша і приладдя

Див. приклади застосування в таблиці. **▣**

### ⚠ Небезпека поранення обертовими насадками

Під час роботи ніколи не встромляти руки до чаші. Працювати лише зі встановленою кришкою (12)!

Насадки можна міняти тільки після зупинки приводу – привід продовжує рухатися ще деякий час після вимкнення та зупиняється в положенні для зміни насадок. Важіль рухати лише після повної зупинки насадки.

Приводи, що не використовуються, завжди закривайте захисними кришками.

### Увага!

Чашу можна використовувати лише для роботи з цим приладом.

### Віничок-мішалка Profi Flexi (13)

для замішування тіста, наприклад на пироги, тістечка з фруктами тощо, а також для підмішування інгредієнтів, таких як родзинки й шоколадні крихти



**Віничок-збивалка Profi (14)**

для збивання яєчних білків і вершків (жирність не менша за 30 %), а також для замішування бісквітного тіста

**Гачок для замішування (15)**

для замішування тіста, наприклад дріжджового, хлібного, на піцу й макарони, на випічку, а також для підмішування в тісто інгредієнтів, як-от зерна

**Важлива вказівка щодо застосування віничка-збивалки (мал. D)**

Для оптимального перемішування інгредієнтів віничок-збивалка має майже торкатися дна чаші. Якщо це не так, відрегулюйте висоту віничка-збивалки, як описано нижче.

- Вийміть штепсельну вилку з розетки.
- Натиснути кнопку розблокування та перевести поворотний важіль у положення 2.
- Вставте віничок-збивалку у привод до фіксації.
- Міцно втримуйте віничок-збивалку та відпустіть гайку за годинниковою стрілкою гайковим ключем (розмір 8).
- Повертайте віничок-збивалку, щоб відрегулювати оптимальну висоту. Повертання за годинниковою стрілкою: підйом.  
Повертання проти годинникової стрілки: опускання.
- Натиснути кнопку розблокування та перевести поворотний важіль у положення 1.
- Перевірте висоту віничка-збивалки, за потреби відрегулюйте.
- Якщо висоту відрегульовано правильно, натисніть на кнопку розблокування та переведіть поворотний важіль у положення 2.
- Міцно втримуючи віничок-збивалку, затягніть гайку проти годинникової стрілки гайковим ключем (розмір 8).

**Робота з чашею та насадками  
Малюнок E:**

- Натиснути на кнопку розблокування та перевести поворотний важіль в положення 2.
- Установка чаші:  
встановити чашу нахилою вперед та поставити рівно, повернути проти годинникової стрілки до фіксації.
- В залежності від мети переробки вставити у привід віничок-мішалку, віничок-збивалку чи гачок для замішування до фіксації.

**Вказівка:**

Поверніть відхилювач тіста на гачку для замішування так, щоб гачок міг ввійти в паз (малюнок E-4b).

- Завантажити продукти для переробки до чаші.
- Натиснути на кнопку розблокування та перевести поворотний важіль в положення 1.
- Встановити кришку.
- Встановити поворотний перемикач на бажаний ступінь.

**Довантаження інгредієнтів**

- Вимкнути прилад за допомогою поворотного перемикача.
- додавати інгредієнти через отвір для завантажування в кришці.  
або
- Зняти кришку.
- Натиснути на кнопку розблокування та перевести поворотний важіль в положення 2.
- Завантажити інгредієнти.

**Після роботи**

- Вимкнути прилад за допомогою поворотного перемикача.
- Вийняти штепсельну вилку з розетки.
- Зняти кришку.
- Натиснути на кнопку розблокування та перевести поворотний важіль в положення 2.
- Вийняти насадку з приводу.
- Вийняти чашу.
- Почистити всі деталі, див. «Очищення і догляд».



## Багатофункціональна нарізка

Див. приклади застосування в таблиці. 

### **Небезпека травмування**

Не торкатися гострих ножів і кантів дисків для подрібнення. Диски для подрібнення можна брати тільки за краї!

Багатофункціональну нарізку можна вставляти/знімати тільки після зупинки приводу і після виймання вилки з розетки. Не встромляти рук до прийомного бункеру.

### **Увага!**

Багатофункціональну нарізку використовувати тільки в повністю зібраному стані. Багатофункціональну нарізку ніколи не збирати на основному блоці. Багатофункціональну нарізку використовувати лише в зазначеному робочому положенні.

### **Захист від перевантаження** **Малюнок**

Щоб попередити значні пошкодження приладу в разі перевантаження багатофункціональної нарізки, на приводному валу багатофункціональної нарізки зроблена насічка (місце заданого злому). У випадку перевантаження привідний вал зламається в цьому місці. Новий вал для дисків з привідним валом можна придбати в службі сервісу.

### **Двобічний диск Profi Supercut – товсті/тонкі скибки**



для нарізання товстими або тонкими скибками таких продуктів, як овочі й фрукти

Маркування:

- Grob = товсті скибки
- Fein = тонкі скибки

**Вказівка:** не підходить, щоб обробляти твердий сир, хліб, булочки й шоколад.

**Порада:** варену картоплю можна нарізати, тільки коли вона охолоне.

### **Двобічний шаткувальний диск – грубий/дрібний**



для шаткування грубими або тонкими шматками таких продуктів, як фрукти, овочі або сир, наприклад гауда або едам.

Маркування:

- 2 = грубий бік
- 4 = дрібний бік

**Вказівка:** не підходить, щоб обробляти горіхи або твердий сир, наприклад пармезан.

**Порада:** м'який сир шаткуйте боком з великими отворами.

### **Диск-тертка – дрібна**



для тонкого шаткування продуктів, наприклад горіхів і твердого сиру, як-от пармезану.

**Вказівка:** не підходить, щоб обробляти м'який і нарізний сир.

### **Диск-тертка – грубе натирання**



щоб натирати сиру картоплю, наприклад, на деруни чи галушки.



### **Диск для нарізання овочів посхідному**



для нарізання тонкою соломкою таких продуктів, як овочі й фрукти

### **Робота з багатофункціональною нарізкою**

#### **Малюнок**

- Натиснути на кнопку розблокування та перевести поворотний важіль в положення **2**. 
- Установка чаші: встановити чашу нахиленою вперед та поставити рівно, повернути проти годинникової стрілки до фіксації.
- Натиснути на кнопку розблокування та перевести поворотний важіль в положення **3**. 
- Зніміть захисну кришку з приводу багатофункціональної нарізки (**малюнок -5a**).
- Тримати міцно тримач дисків за нижній кінець, при цьому обидва виступи повинні вказувати вгору.

- Бажаний диск для нарізання або шаткування покладіть обережно на зубці вала для дисків (**малюнок 6a**). При використанні двосторонніх дисків, стежити за тим, щоб бажана сторона вказувала вгору.
- Візьміть вал для дисків за нижній кінець і вставте в корпус (**малюнок 6b**).
- Встановити кришку (звернути увагу на позначку) і повернути за годинниковою стрілкою до упору.
- Установіть багатофункціональну нарізку на привід так, як зображено на **малюнку 8**, і поверніть її за годинною стрілкою до упору.
- Встановити поворотний перемикач на рекомендований ступінь.
- Завантажити продукти для переробки в прийомний бункер та підштовхувати штовхачем.

### Увага!

Уникати накопичування нарізаних продуктів у випускному отворі.

**Порада:** Для рівномірних результатів тонкі продукти переробляти пучками.

**Вказівка:** У разі затиснення продуктів переробки в багатофункціональній нарізці кухонний комбайн слід виключити, вийняти вилку з розетки, зачекати зупинки приводу, зняти з багатофункціональної нарізки кришку і спустошити прийомний бункер.

### Після роботи

- Вимкнути прилад за допомогою поворотного перемикача.
- Повернути багатофункціональну нарізку проти годинникової стрілки і зняти.
- Повернути кришку проти годинникової стрілки і зняти.
- Вийняти тримач дисків разом із диском. Для цього натиснути пальцем знизу на привідний вал (**малюнок 9**).
- Почистіть деталі.

## Блендер

Див. приклади застосування в таблиці. **N**

### ⚠ Небезпека поранення гострими ножами / обертовим приводом!

Ніколи не встромляти рук до встановленого блендеру! Блендер можна знімати/встановлювати тільки після зупинки приводу! Блендер можна використовувати тільки у зібраному стані та зі встановленою кришкою. Не експлуатуйте блендер порожнім.

### ⚠ Небезпека отримання опіків!

Під час переробки гарячих продуктів в блендері з воронки в кришці виступає пара.

### Робота з блендером

#### Малюнок 1:

- Натисніть на кнопку розблокування і установіть поворотний важіль в положенні 4.
- Зняти захисну кришку приводу блендера.
- Встановити келих блендера (позначка на ручці навпроти позначки на основному блоці) і повернути проти годинникової стрілки до упору.
- Завантажити інгредієнти.  
Максимальна кількість, рідина = 1,25 літр  
Максимальна кількість пінистих або гарячих рідин 0,75 літра.
- Встановити кришку і повернути її проти годинникової стрілки до упору в ручку блендера. Кришка повинна бути зафіксованою в пазові.
- Встановити поворотний перемикач на бажаний ступінь.



### Довантаження інгредієнтів

#### Малюнок 2-8:

- Вимкнути прилад за допомогою поворотного перемикача.
- Зняти кришку і заповнити інгредієнти або
- вийняти воронку і заповнювати тверді інгредієнти поступово через завантажувальний отвір



або

- залити рідкі інгредієнти через воронку.

### Після роботи

- Вимкнути прилад за допомогою поворотного перемикача.
- Повернути блендер за годинниковою стрілкою та зняти.

**Порада:** Блендер найкраще почистити відразу ж після використання.

### Увага!

Непридатні інгредієнти можуть пошкодити прилад.

- Не обробляйте в блендері продукти з температурою понад 70 °С.
- Не обробляйте заморожені продукти, за винятком кубиків льоду в достатній кількості рідини.
- Не обробляйте продукти, що містять тверді складники. Перед обробкою насінневих і кісточкових плодів (яблук, персиків тощо) насіння й кісточки слід вийняти.

### Вказівки

Обмеження обробки:

- Не подрібнюйте такі інгредієнти, як мигдаль, цибуля, петрушка та м'ясо.
- У цьому блендері не можна готувати пасти для намазування, як-от арахісову, кокосову або горіхову.
- Тверді інгредієнти потрібно змішувати з достатньою кількістю рідини.
- Порошкові інгредієнти потрібно змішувати з достатньою кількістю рідини або повністю розчиняти в рідині. До порошкових інгредієнтів належать, наприклад, цукрова пудра, какао-порошок, смажена соя, борошно, білковий порошок.

---

## Очищення і догляд

Використовуване приладдя необхідно ґрунтовно чистити після кожного використання.

→ Таблиця 

### Увага!

Не застосовувати ніяких абразивних засобів для чищення. На поверхнях можуть виникнути пошкодження.

## Очищення основного блоку

### Небезпека ураження електричним струмом!

Ні в якому разі не занурювати основний блок в воду та не тримати під проточною водою. Не користуватися пароочишувачем.

- Вийняти штепсельну вилку з розетки.
- Протерти основний блок та захисну кришку приводу вологою ганчіркою. За потреби можна скористуватися невеликою кількістю миючого засобу.
- Після цього протерти прилад насухо.

## Очищення чаші та насадок

Чашу та насадки можна мити в посудомийній машині. Не затискати пластмасові елементи в посудомийній машині, це може призвести до їх сталого деформування під час миття!

## Чищення багатофункціональної нарізки

### Небезпека поранення гострими ножами!

Не торкатися гострих ножів і кантів дисків для подрібнення. Для очищення користуватися щіткою.

Всі деталі багатофункціональної нарізки можна мити в посудомийній машині.

**Порада:** Для усунення червоного нальоту після переробки, напр., моркви, налити трохи харчової олії на тканину і протерти нею багатофункціональну нарізку (за винятком дисків для подрібнення). Після цього багатофункціональну нарізку сполоснути.

## Очищення блендери

### **⚠️ Небезпека поранення гострими ножами!**

Не торкатися ножів блендера оголеними руками

Келих блендери, кришку та воронку можна мити в посудомийній машині.

**Порада:** після обробки рідини часто достатньо просто помити блендер, не знімаючи з приладу.

Для цього налейте 700 мл води в краплеу мийного засобу в установлений блендер. Увімкніть блендер приблизно на 1 хвилину (швидкість 7). Вилийте воду після миття та промийте блендер чистою водою.

### **Важлива вказівка**

Сумку для приладдя почистіть за потреби. Дотримуйтеся рекомендацій з догляду в сумці.

## Зберігання

### **⚠️ Небезпека травмування!**

При невикористанні приладу вийняти штепсельну вилку з розетки.

### **Малюнок 1:**

- Покладіть насадки і диски для подрібнення до сумки для приладдя.
- Зберігайте підставку для приладдя в чаші.

## Допомога при неполадках

### **⚠️ Небезпека травмування!**

Вийняти штепсельну вилку з розетки перед тим, як приступати до усунення неполадки.

**Вказівка:** В разі неполадки в управлінні приладу, при спрацюванні електронного запобіжника або дефекті приладу блимає індикаторне табло.

### **Поворотний важіль повинен бути зафіксованим в паузу в кожному робочому положенні.**

Спробуйте спочатку усунути виниклу проблему за допомогою наступних вказівок.

### **Неполадка**

Прилад не вмикається.

### **Усунення неполадки**

- Перевірити подачу струму.
- Перевірити штепсельну вилку.
- Проконтролюйте важіль. Чи правильне положення? Чи зафіксований в паузу?
- Блендер чи чашу поверніть до упору.
- Встановіть кришку блендери та закрутіть до упору.
- Закрити захисними кришками приводи, які не використовуються.
- Захист від повторного ввімкнення активований. Переключити прилад на **0/off**, а потім назад на бажану ступінь.

### **Неполадка**

Прилад вимикається під час використання. Захист від перевантаження активований. Занадто багато продуктів перероблялися одночасно.

### **Усунення неполадки**

- Вимкніть прилад.
- Зменшити кількість перероблюваних продуктів.
- Не перевищуйте допустимої максимальної кількості продуктів (дивіться «Приклади для використання»!)

### **Неполадка**

Під час роботи приводу мимовільно була натиснута кнопка розблокування. Поворотний важіль піднімається доверху. Привід вимикається, однак, не залишається в положенні для зміни насадок.

### **Усунення неполадки**

- Встановити поворотний перемикач на **0/off**.
- Поворотний важіль приведіть в положення **1**.
- Ввімкнути прилад (ступінь 1).
- Прилад знову вимкнути.



Насадка залишається в положенні для зміни насадок.

### Неполадка

Блендер не починає працювати або зупиняється під час роботи, привід «гудить». Ніж заблокований.

### Усунення неполадки

- Вимкнути прилад та вийняти вилку з розетки.
- Зняти блендер та усунути перешкоду.
- Знову вставити блендер.
- Ввімкнути прилад.

### Важлива вказівка

Якщо Ви не можете усунути неполадку таким чином, тоді зверніться, будь ласка, до служби сервісу.

## Приклади для використання

Див. загальні рекомендації в таблицях **■**, **■** і **■**.

Не можна перевищувати максимально допустиму кількість продуктів.

### Бісквітне тісто

Основний рецепт

- 2 яйця
- 2-3 ст. л. гарячої води
- 100 г цукру
- 1 пакунок ванільного цукру
- 70 г борошна
- 70 г крохмалю
- можна розпушувач тіста
- Інгредієнти (крім борошна і крохмалю) прибл. 4-6 хвилин збивати в піну вінчиком-збивалкою на ступіні 7.
- Поворотний перемикач встановити на ступінь 1 і додавати по ложці пересіяне борошно і крохмаль протягом прибл. ½-1 хвилини.

**Максимальна кількість:** 2 x основних рецепта



### Здобне тісто

Основний рецепт

- 3-4 яйця
- 200-250 г цукру
- 1 пучка солі
- 1 пакунок ванільного цукру або шкірка ½ лимону
- 200-250 г вершкового масла або маргарину (кімнатної температури)
- 500 г борошна
- 1 пакунок розпушувача тіста
- 125 мл молока
- Усі інгредієнти перемішувати вінчиком-мішалкою прибл. ½ хвилини на ступені 1, а потім прибл. 4-5 хвилини на ступені 5.

**Максимальна кількість:** 1¼ x основних рецепта

### Ситний фруктовий пиріг

Основний рецепт

- 3 яйця
- 135 г цукру
- 135 г маргарину
- 255 г борошна
- 10 г розпушувача
- 150 г дрібних родзинок
- 150 г суміші сухофруктів
- Вставте вінчик-мішалку.
- Додайте всі інгредієнти, окрім сухофруктів.
- Обробляйте 30 секунд на швидкості 1.
- Потім обробляйте 3—5 хвилин на швидкості 5.
- Установіть на швидкість 2.
- Упродовж 30—60 с додайте сухофрукти.

**Максимальна кількість:** 2 x основний рецепт



**Пісочне тісто**

Основний рецепт

- 125 г вершкового масла
- (кімнатної температури)
- 100-125 г цукру
- 1 яйце
- 1 пучка солі
- трохи шкірки лимону або ванільного цукру
- 250 г борошна
- можна розпушувач тіста
- Обробляйте всі інгредієнти ½ хвилини на швидкості 1, потім — приблизно 3—6 хвилин на швидкості 3 за допомогою **віничка-мішалки**.

Починаючи від 250 г борошна:

- Вимішайте гачком для вимішування інгредієнти при бл. ½ хвилини на ступені 1, а потім при бл. 5-6 хвилини на 3.

**Максимальна кількість:** 2 x основних рецепта**Дріжджове тісто**

Основний рецепт

- 500 г борошна
- 1 яйце
- 80 г жиру (кімнатної температури)
- 80 г цукру
- 200-250 мл теплого молока
- 25 г свіжих дріжджів або 1 пакетик сухих дріжджів
- шкірка ½ лимону
- 1 пучка солі
- Всі інгредієнти перемішувати при бл. ½ хвилини гачком для замішування на ступені 1, потім при бл. 3-6 хвилин на ступені 3.

**Максимальна кількість:** 1¾ x основних рецепта**Тісто для макаронних виробів**

Основний рецепт

- 300 г борошна
- 3 яйця
- за потреби 1-2 ст. л. (10-20 г) холодної води
- Замішайте тісто із інгредієнтів при бл. 3-5 хвилин на ступені 3.

**Максимальна кількість:** 1,5 x основних рецепта**Тісто для хліба**

Основний рецепт

- 750 г борошна
- 2 пакетика сухих дріжджів
- 2 ч. л. солі
- 450-500 мл теплої води
- Всі інгредієнти перемішувати при бл. ½ хвилини гачком для замішування на ступені 1, потім при бл. 6-7 хвилин на ступені 3.

**Майонез**

- 1 яйце
- 1 ч. л. гірчиці
- ¼ л олії
- 1 с. л. лимонного соку або оцту
- 1 пучка солі
- 1 пучка цукру

Інгредієнти повинні мати кімнатну температуру. Готувати майонез можна тільки з цілих яєць.

- Інгредієнти (крім олії) декілька секунд переробляти в блендері на ступені 3 або 4.
- Блендер переключити на ступень 7 і заливати повільно олію через воронку – збивати до тих пір, поки майонез не емульгує.

**Майонез використати якнайшвидше, не зберігати його.**

---

## Спеціальне приладдя

Спеціальне приладдя можна придбати в сервісній службі, у спеціалізованих магазинах або через Інтернет. Використовуйте тільки оригінальне приладдя, бо воно точно припасоване до приладу.

Приладдя індивідуальне для кожного приладу. Під час придбання завжди вказуйте точне позначення (E-№г.) свого приладу.

Наявність того чи іншого приладдя для вашого приладу можна дізнатися в нашому каталозі, інтернет-магазині або сервісній службі.

[www.bosch-home.com](http://www.bosch-home.com)

---

## Утилізація



Цей прилад маркіровано згідно положень європейської Директиви 2012/19/EU стосовно електронних та електроприладів, що були у використанні (waste electrical and electronic equipment – WEEE).

Директивою визначаються можливості, які є дійсними у межах Європейського союзу, щодо прийняття назад та утилізації бувших у використанні приладів.

Про актуальні можливості для видалення можна дізнатися в спеціалізованому магазині.

---

## Умови гарантії

Стосовно цього приладу діють умови гарантії, щоб були опубліковані нашим компетентним представництвом в країні, в якій Ви придбали прилад. Ви можете в будь-який час одержати умови гарантії у спеціалізованому магазині, в якому Ви придбали прилад, або безпосередньо в нашому представництві у Вас в країні. Умови гарантії для Німеччини та адреси Ви знайдете на останніх чотирьох сторінках цієї брошури. Крім того, умови гарантії розміщені також і в Інтернеті за зазначеною адресою. Для користування гарантійними послугами необхідно в будь-якому випадку показати квитанцію про оплату.

Можливі зміни.

---

## Использование по назначению

Этот прибор предназначен только для домашнего использования. Прибор можно использовать только для переработки такого количества продуктов и в течение такого времени, которые характерны для домашнего хозяйства.

Прибор пригоден для перемешивания, замешивания и взбивания продуктов. Прибор запрещается использовать для переработки других веществ или предметов. При использовании других разрешенных производителем принадлежностей возможны другие варианты применения. Прибор разрешается использовать только с допущенными частями и принадлежностями. Категорически запрещается использовать принадлежности для других приборов.

Используйте прибор только внутри помещений при комнатной температуре на высоте не выше 2000 м над уровнем моря.

---

## Важные правила техники безопасности

Внимательно ознакомьтесь с инструкцией по эксплуатации, при работе руководствуйтесь указаниями данной инструкции и сохраняйте ее для дальнейшего использования! Передавая прибор другим лицам, прилагайте данную инструкцию. Производитель не несет ответственности за повреждения, возникшие в результате несоблюдения указаний по правильному применению прибора. Этот прибор могут использовать лица с ограниченными физическими, сенсорными или умственными способностями или не имеющими достаточного опыта или знаний, если они находятся под присмотром или прошли соответствующий инструктаж относительно безопасного пользования прибором и уяснили для себя, какую опасность несет в себе прибор. Детей нельзя подпускать к прибору и шнуру питания, им нельзя пользоваться прибором. Детям запрещено играть с прибором. Производить очистку и техобслуживание детям не разрешается.

### **Опасность поражения током и возгорания!**

- При подключении прибора и его эксплуатации соблюдайте данные, приведенные на фирменной табличке. Пользоваться прибором разрешается только при отсутствии повреждений кабеля и прибора. Во избежание возникновения опасной ситуации, ремонт прибора, например, замену поврежденного сетевого шнура, разрешается производить только нашей сервисной службе.
- Включать и выключать прибор можно исключительно с помощью поворотного переключателя.

- Категорически запрещается подключать прибор к таймерам или розеткам с дистанционным управлением. Всегда следите за прибором во время его работы!
- Ни в коем случае не ставьте прибор на горячие поверхности, например, на электроплиту, или вблизи них. Сетевой кабель не должен соприкасаться с горячими частями или проходить через острые грани.
- Ни в коем случае не погружать основной блок в воду и не мыть в посудомоечной машине. Не используйте паровые очистители. Не используйте прибор влажными руками.
- После каждого применения, при отсутствии присмотра, перед сборкой, разборкой или очисткой, а также в случае неисправности обязательно отсоедините прибор от сети.

**⚠ Не исключена опасность травмирования!**

- Перед заменой принадлежностей или дополнительных деталей, которые во время работы приводятся в движение, прибор должен быть отключен и отсоединен от сети. После выключения привод еще движется некоторое время. Дождитесь полной остановки привода.
- Не изменяйте положение поворотного кронштейна, пока прибор включен.
- Пользуйтесь насадками только при вставленной смесительной чаше, с установленной крышкой и защитными крышками привода! При пользовании насадками установите смесительную чашу, крышку и защитные крышки привода согласно инструкции!
- Во время работы прибора ни в коем случае не опускайте руки и пальцы в смесительную чашу или в загрузочный ствол. Не вводите какие-либо предметы (например, разливательную ложку) в смесительную чашу или в загрузочный ствол. Берегите руки, волосы, предметы одежды и другие предметы от контакта с вращающимися деталями.
- Категорически запрещается использовать насадки и принадлежности либо 2 принадлежности одновременно. При использовании принадлежностей руководствуйтесь данной инструкцией по эксплуатации и другими инструкциями, входящими в комплект поставки.
- Принадлежности можно использовать только в полностью собранном виде! Ни в коем случае не собирайте принадлежности на основном блоке прибора. Используйте принадлежность только в предусмотренном рабочем положении.
- Не трогать острые ножи и выступы дисков-измельчителей. Диски-измельчители брать только за края!

- Не трогать ножи блендера голыми руками.
- Ни в коем случае не опускать руки в установленный блендер! Категорически запрещается пользоваться блендером без установленной крышки.
- Соблюдайте осторожность при обращении с острыми ножами, при опорожнении резервуара и при очистке.

**⚠ Опасность ошпаривания!**

При переработке в блендере горячих продуктов через воронку в крышке выходит пар.

**⚠ Опасность удушья!**

Не позволять детям играть с упаковочным материалом.

**⚠ Внимание!**

Рекомендуется ни в коем случае не оставлять прибор включенным дольше, чем это необходимо для переработки продуктов. Не включайте прибор вхолостую.

**⚠ Важно!**

После каждого применения или после длительного неиспользования обязательно тщательно очистите прибор (→ «Чистка и уход» см. стр. 206).

**⚠ Разъяснение символов на приборе или принадлежностях**



Соблюдать указания в инструкции по эксплуатации.



Осторожно! Вращающиеся ножи.



Осторожно! Вращающиеся насадки.  
Не опускать руку в загрузочное отверстие.



От всего сердца поздравляем Вас с покупкой нового прибора фирмы Bosch. Дополнительную информацию о нашей продукции Вы найдете на нашей странице в Интернете.

## Содержание

Использование по назначению .....	197
Важные правила техники безопасности .....	197
Системы безопасности .....	200
Комплектный обзор.....	200
Рабочие положения .....	201
Эксплуатация.....	202
Чистка и уход .....	206
Хранение.....	207
Помощь при устранении неисправностей .....	207
Примеры использования .....	208
Специальные принадлежности .....	210
Утилизация .....	210
Условия гарантийного обслуживания ..	210

## Системы безопасности

### Блокировка включения

См. таблицу «Рабочие положения».

Прибор включается в пол. **1** и **3** только в том случае:

- если смесительная чаша (11) вставлена и повернута до фиксации.

### Блокировка повторного включения

При перерыве в электроснабжении прибор остается включенным, но двигатель после этого не запускается снова. Для повторного включения повернуть поворотный переключатель на **0/off**, а затем включить.

### Защита от перегрузки

Если двигатель во время использования самостоятельно выключается, то это значит, что активировалось устройство защиты от перегрузки. Возможными причинами этого могут быть одновременная переработка слишком большого количества продуктов.

О правильном поведении при срабатывании одной из систем безопасности, см. «Помощь при устранении неисправностей».

Данный прибор не нуждается в техническом обслуживании.

## Комплектный обзор

Рисунок **А**:

### Основной блок

- 1 Кнопка разблокировки**
- 2 Поворотный кронштейн**  
Функция «Easy Armlift» – для поддержки движения кронштейна вверх (см. «Рабочие положения»).
- 3 Поворотный переключатель**  
После выключения (положение **0/off**) прибор автоматически останавливается в оптимальном положении для смены насадок.  
**0/off** = остановка  
**M** = мгновенное включение на максимальное число оборотов, удерживать переключатель в течение необходимого времени переработки.  
Ступени **1-7**, рабочая скорость:  
**1** = низкое число оборотов – медленно,  
**7** = высокое число оборотов – быстро.
- 4 Индикатор рабочего состояния**  
Светится во время работы (поворотный переключатель на **M** или **1-7**). Мигает в случае ошибок управления прибором, при срабатывании электронного предохранителя или при неисправности прибора, см. раздел «Помощь при устранении неисправностей».
- 5 Защитная крышка для привода**  
Для снятия защитной крышки с привода нажать на заднюю часть и снять крышку.

- 6 Привод для**  
– универсальной резки и  
– пресса для цитрусовых  
(специальные принадлежности\*).  
При неиспользовании установить  
защитную крышку на привод.
- 7 Привод для насадок**  
(Венчик для перемешивания,  
венчик для взбивания, месильная  
насадка) и **мясорубки** (специальные  
принадлежности\*)
- 8 Защитная крышка для привода  
блендера**
- 9 Привод для блендера** (специальные  
принадлежности\*)  
При неиспользовании установить  
защитную крышку на привод блендера.
- 10 Автоматическое сматывание кабеля**
- Смесительная чаша с  
принадлежностями**
- 11 Смесительная чаша из  
нержавеющей стали**
- 12 Крышка**
- Насадки**
- 13 Профессиональный  
универсальный венчик для  
перемешивания**
- 14 Профессиональный венчик для  
взбивания**
- 15 Месильная насадка с отклонителем  
теста**
- 16 Сумка для принадлежностей**  
Для хранения насадок и  
дисковизмельчителей.
- Универсальная резка**
- 17 Толкатель**
- 18 Крышка с загрузочным стволом**
- 19 Диски-измельчители**
- a** Двусторонний диск  
«Profii Supercut» –  
толстые / тонкие ломтики
  - b** Двусторонний диск для  
грубой/мелкой шинковки
  - c** Диск-терка – мелкая
  - d** Диск-терка – крупная\*
  - e** Диск для нарезки овощей по  
азиатски\*

- 20 Держатель для дисков**
- 21 Корпус с выпускным отверстием**
- Блендер\***
- 22 Стакан блендера**
- 23 Крышка**
- 24 Воронка**

\* Принадлежности, которые не входят в комплект поставки, можно приобрести в торговле и в сервисной службе.

## Рабочие положения

**Рисунок 3:**

### Внимание!







Прибор можно использовать только в том случае, если насадка / принадлежность была установлена на правильном приводе и находится в рабочем положении, в соответствии с данной таблицей. Поворотный кронштейн должен быть зафиксирован в каждом рабочем положении.

### Примечание

Поворотный кронштейн оснащен функцией «Easy Armlift», которая поддерживает движение поворотного кронштейна вверх.

### Установка рабочего положения:

- Нажать на кнопку разблокировки и изменить положение поворотного кронштейна. Поддерживать движение одной рукой.
- Поворотный кронштейн перевести в желаемое положение до фиксации.

Положение	Привод	Насадка / принадлежность	Рабочая скорость
1	7		1-7
			1-5
			1-3
2	7	*	–
3	6		3-7
			3-5
4	9		5-7
	7		5-7

\* Установка / снятие венчиков для перемешивания и взбивания и месильной насадки.

## Эксплуатация

### ⚠ Опасность травмирования!

Штепсельную вилку можно вставлять в розетку только после полного окончания подготовки к работе с прибором.

### Внимание!

Прибор можно использовать только если принадлежность / насадка находится в рабочем положении. Не включать пустой прибор. Прибор и принадлежности не подвергать воздействию источников тепла. Детали не предназначены для использования в микроволновой печи.

- Перед первым использованием тщательно почистить прибор и принадлежности, см. «Чистка и уход».

### Подготовка

- Поставить основной блок на гладкую и чистую поверхность.
- вытянуть кабель за один раз на желаемую длину (макс. 100 см) и медленно отпустить; кабель зафиксирован (**рисунок 3**).
- Уменьшение рабочей длины кабеля: Слегка потянуть за кабель и дать ему смотаться до желаемой длины. Затем снова слегка потянуть за кабель и медленно отпустить; кабель зафиксирован.

### Внимание!

Не перекручивать кабель при его заправке. В приборах с автоматическим сматыванием кабеля кабель нельзя заправлять вручную. Если кабель заклинило, следует вытянуть его полностью и затем дать ему смотаться.

- Вставить штепсельную вилку в розетку.

### Смесительная чаша и насадки

См. примеры применения в таблице. **■**

### ⚠ Опасность травмирования о вращающиеся насадки!

Во время эксплуатации никогда не опускать руки в смесительную чашу. Работать только с установленной крышкой (12)! Насадку можно заменять только после остановки привода – привод движется еще некоторое время после выключения и останавливается в положении для смены насадок. Изменять положение поворотного кронштейна можно только после остановки насадки. Неиспользуемые приводы обязательно должны быть закрыты защитными крышками.

### Внимание!

Смесительную чашу использовать только для работы с данным прибором.

### Профессиональный универсальный венчик для перемешивания (13)



для перемешивания теста, например на пироги, выпечку с фруктами и т. д., а также для подмешивания ингредиентов, таких как изюм и шоколадная крошка

### Профессиональный венчик для взбивания (14)



для взбивания яичных белков и сливок (как минимум 30 % жирности), для замешивания бисквитного теста

### Месильная насадка (15)



для замешивания теста, например дрожжевого, хлебного, на пиццу, макароны и выпечку; для подмешивания в тесто ингредиентов, таких как зерна

### Важное указание по использованию венчика для взбивания (рисунок D):

Для оптимального перемешивания ингредиентов венчик для взбивания должен почти касаться дна смесительной чаши. В иных случаях высота венчика для взбивания регулируется следующим образом:

- Извлеките вилку из розетки.
- Нажать на кнопку разблокирования и перевести поворотный кронштейн в положение 2.
- Вставить венчик для взбивания в привод до фиксации.
- Удерживать венчик для взбивания и затянуть гайку гаечным ключом (размер 8).
- Поворачивая венчик, отрегулировать высоту венчика для взбивания до оптимального уровня: вращение по часовой стрелки: подъем; вращение против часовой стрелки: опускание
- Нажать на кнопку разблокирования и перевести поворотный кронштейн в положение 1.
- Проверить высоту венчика для взбивания, при необходимости откорректировать.



- Если высота установлена правильно, нажать кнопку разблокирования и перевести поворотный кронштейн в положение 2.
- Удерживать венчик для взбивания и затянуть гайку гаечным ключом (размер 8) против часовой стрелки.



### Работа со смесительной чашей и насадками Рисунок E:

- Нажать на кнопку разблокирования и перевести поворотный кронштейн в положение 2.
- Установка смесительной чаши: наклоненную вперед чашу установить и затем опустить, повернуть ее против часовой стрелки до фиксации.
- В зависимости от вида перерабатываемых продуктов вставить в привод до фиксации венчик для перемешивания, венчик для взбивания или месильную насадку.



### Примечание:

При установке месильной насадки отклонитель теста повернуть, так чтобы месильная насадка смогла зафиксироваться (рисунок E-4b).

- Загрузить в смесительную чашу предназначенные для переработки ингредиенты.
- Нажать на кнопку разблокировки и перевести поворотный кронштейн в положение 1.
- Установить крышку.
- Установить поворотный переключатель на желаемую ступень.



### Добавление ингредиентов

- Выключить прибор с помощью поворотного переключателя.
- Добавить ингредиенты через загрузочное отверстие в крышке. или
- Снять крышку.

- Нажать на кнопку разблокировки и перевести поворотный кронштейн в положение 2.
- Загрузить ингредиенты.



### После работы

- Выключить прибор с помощью поворотного переключателя.
- Извлечь штепсельную вилку из розетки.
- Снять крышку.
- Нажать на кнопку разблокировки и перевести поворотный кронштейн в положение 2.
- Извлечь насадку из привода.
- Извлечь смесительную чашу.
- Провести чистку всех деталей, см. «Чистка и уход».



### Универсальная резка

См. примеры применения в таблице.

#### Опасность травмирования

Не трогать острые ножи и выступы дисков-измельчителей. Дискиизмельчители брать только за края!

Универсальную резку можно устанавливать / снимать только после остановки привода и извлечения вилки из розетки. Не опускать руки в загрузочный ствол.

#### Внимание!

Универсальную резку использовать только в полностью собранном виде. Никогда не собирать универсальную резку на основном блоке. Универсальную резку можно использовать только в указанном рабочем положении.

#### Защита от перегрузки

##### Рисунок

Чтобы предотвратить значительные повреждения Вашего прибора во время перегрузки универсальной резки, приводной вал универсальной резки снабжен насечкой (заданное место слома). В случае перегрузки приводной вал ломается в этом месте. Новый держатель для дисков с приводным валом можно приобрести в сервисной службе.

### Двусторонний диск

#### «Profi Supercut» – толстые / тонкие ломтики



для нарезания толстыми или тонкими ломтиками таких продуктов, как овощи и фрукты.

Маркировка:

- Grob = толстые ломтики
- Fein = тонкие ломтики

**Указание:** не подходит для переработки твердого сыра, хлеба, булочек или шоколада.

**Совет:** вареный картофель можно нарезать ломтиками только после охлаждения.

### Двусторонний диск для грубой/мелкой шинковки



для грубой или тонкой шинковки таких продуктов, как фрукты, овощи или сыр, например гауда или эдам.

Маркировка:

- 2 = крупная сторона
- 4 = мелкая сторона

**Указание:** не подходит для переработки орехов или твердого сыра, такого как пармезан.

**Рекомендация:** мягкий сыр шинкуйте на стороне с крупными отверстиями.

### Диск-терка – мелкая



для мелкой шинковки таких продуктов, как орехи или твердый сыр, например пармезан.

**Указание:** не подходит для переработки мягкого и нарезного сыра.

### Диск-терка – крупная



для протирания сырого картофеля, например, для драников или клецок.



### Диск для нарезки овощей по азиатски



для резки тонкой соломкой таких продуктов, как овощи и фрукты.

## Работа с универсальной

### Рисунок 6:

- Нажать на кнопку разблокировки и перевести поворотный кронштейн в положение 2. 
- Установка смесительной чаши: наклоненную вперед чашу установить и затем опустить, повернуть ее против часовой стрелки до фиксации.
- Нажать на кнопку разблокировки и перевести поворотный кронштейн в положение 3. 
- Снять защитную крышку с привода универсальной резки (рисунок 6-5a).
- Удерживать держатель для дисков за нижний конец, при этом оба выступа должны указывать вверх.
- Желаемый диск-резку или дискшинковку осторожно положить на выступы держателя для дисков (рисунок 6-6a). При использовании двусторонних дисков, следить за тем, чтобы желаемая сторона указывала вверх.
- Взять держатель для дисков за верхний конец и вставить в корпус (рисунок 6-6b).
- Установить крышку (обратить внимание на маркировку) и повернуть по часовой стрелке до упора.
- Установите универсальную резку на приводе так, как изображено на рисунке 6-8, и поверните ее по ходу часовой стрелки до упора.
- Установить поворотный переключатель на рекомендуемую ступень.
- Загрузить продукты для переработки в загрузочный ствол и подталкивать толкателем.

### Внимание!

Избегать скопления нарезанных продуктов в выпускном отверстии.

**Рекомендация:** Для получения равномерных результатов тонкие продукты для нарезки перерабатывать пучками.

**Примечание:** В случае заклинивания перерабатываемых продуктов в универсальной резке следует выключить кухонный комбайн, извлечь штепсельную вилку из розетки, дождаться остановки привода, снять крышку с универсальной резки и опустошить загрузочный ствол.

### После работы

- Выключить прибор с помощью поворотного переключателя.
- Повернуть универсальную резку против часовой стрелки и снять.
- Повернуть крышку против часовой стрелки и снять.
- Извлечь держатель для дисков вместе с диском. Для этого нажать на приводной вал снизу пальцем (рисунок 6).
- Провести чистку деталей.

### Блендера

См. примеры применения в таблице. N

### ⚠ Опасность травмирования об острые ножи / вращающийся привод!

Никогда не опускать руки в установленный блендер! Блендер можно снимать/устанавливать только после остановки привода! Блендер можно использовать только в собранном виде и с установленной крышкой. Не включайте пустой блендер.

### ⚠ Опасность ошпаривания!

При переработке в блендере горячих продуктов через воронку в крышке выходит пар.

### Работа с блендером

#### Рисунок 7:

- Нажать на кнопку разблокировки и перевести поворотный кронштейн в положение 4. 
- Снять с привода блендера защитную крышку.
- Установить стакан блендера (маркировка на ручке напротив маркировки на основном блоке) и повернуть против часовой стрелки до упора.

- Загрузить ингредиенты.  
Максимальное количество жидкости = 1,25 литра;  
максимальное количество сильнопнящихся или горячих жидкостей = 0,75 литра.
- Установить крышку и завернуть ее против часовой стрелки до упора в ручку блендера. Крышка должна зафиксироваться.
- Установить поворотный переключатель на желаемую ступень.

### Дозагрузка ингредиентов

#### Рисунок 8-8:

- Выключить прибор с помощью поворотного переключателя.
- Снять крышку и загрузить ингредиенты или
- извлечь воронку и постепенно загружать твердые ингредиенты через загрузочное отверстие или
- залить жидкие ингредиенты через воронку.

### После работы

- Выключить прибор с помощью поворотного переключателя.
- Повернуть блендер по часовой стрелке и снять.

**Рекомендация:** Блендер лучше всего почистить сразу после использования.

### Внимание!

Неподходящие продукты могут повредить прибор.

- Не перерабатывайте в чаше блендера продукты, температура которых выше 70 °С.
- Не перерабатывайте глубокозамороженные продукты, кроме кубиков льда в достаточном количестве жидкости.
- Не перерабатывайте продукты, содержащие твердые компоненты. Перед переработкой семечковых и косточковых плодов (яблок, персиков и т. п.) необходимо удалить семечки или косточки.

### Указания

Продукты, не подходящие для переработки:

- не измельчайте такие продукты, как миндаль, лук, петрушка и мясо.
- Блендер не предназначен для приготовления таких спредов, как арахисовое масло, кокосовое масло или ореховая паста.
- К твердым продуктам нужно добавлять достаточное количество жидкости.
- Порошкообразные продукты смешивайте с достаточным количеством жидкости или полностью растворяйте в жидкости. К порошкообразным продуктам относятся, например, сахарная пудра, какао-порошок, жареные соевые бобы, мука, протеиновый порошок.

---

## Чистка и уход

После каждого применения использованные части принадлежностей должны быть тщательно очищены.

→ Таблица 8

### Внимание!

Не использовать абразивные чистящие средства. Поверхности прибора могут быть повреждены.

### Чистка основного блока

#### Опасность поражения током!

Основной блок ни в коем случае не погружать в воду и не держать под проточной водой. Не использовать пароочиститель.

- Извлечь штепсельную вилку из розетки.
- Протереть основной блок и защитные крышки приводов влажной тканью. При необходимости использовать немного средства для мытья посуды.
- В заключение вытереть прибор насухо.

## Чистка смесительной чаши и насадок

Смесительную чашу и насадки можно мыть в посудомоечной машине. Пластмассовые детали не зажимать в посудомоечной машине, так как в процессе мытья возможна их постоянная деформация!

## Чистка универсальной резки

### **⚠ Опасность травмирования об острые ножи!**

Не трогать острые ножи и выступы дисков-измельчителей. Для чистки использовать щетку.

Все детали универсальной резки можно мыть в посудомоечной машине.

**Рекомендация:** Для устранения красного налета после переработки, напр., моркови, налить немного растительного масла на тряпку и протереть ею универсальную резку (не диски-измельчители). После этого промыть универсальную резку.

## Чистка блендера

### **⚠ Опасность травмирования об острые ножи!**

Не трогать ножи блендера голыми руками.

Стакан блендера, крышку и воронку можно мыть в посудомоечной машине.

**Рекомендация:** после переработки жидкостей зачастую достаточно очистить блендер, не снимая его с прибора. Для этого залейте в установленный блендер 700 мл воды с каплей средства для мытья посуды. Включите блендер на 1 минуту (скорость 7). Вылейте мыльную воду и промойте блендер чистой водой.

### **Важное примечание**

Сумку для принадлежностей чистить при необходимости. Следовать указаниям по уходу в сумке.

## Хранение

### **⚠ Опасность травмирования!**

При неиспользовании прибора извлеките штепсельную вилку из розетки.

### **Рисунок 1:**

- Уложить насадки и диски-измельчители в сумку для принадлежностей.
- Сумку для принадлежностей хранить в смесительной чаше.

## Помощь при устранении неисправностей

### **⚠ Опасность травмирования!**

Перед устранением неисправности извлеките штепсельную вилку из розетки.

**Примечание:** На ошибку в управлении прибором, срабатывание электронных предохранителей или неисправность прибора указывает мигающий индикатор рабочего состояния.

### **Поворотный кронштейн должен быть зафиксирован в каждом рабочем положении.**

Попытайтесь сначала устранить возникшую проблему с помощью следующих указаний.

### **Неисправность**

Прибор не включается.

### **Устранение**

- Проверить наличие электроснабжения.
- Проверить штепсельную вилку.
- Проверить поворотный кронштейн. В правильном положении? Зафиксирован?
- Прикрутить блендер или смесительную чашу до упора.
- Установить крышку блендера и прикрутить до упора.
- Накрыть защитными крышками для приводов неиспользуемые приводы.
- Активирована блокировка повторного включения. Переключить прибор в положение **0/off** и затем назад на желаемую ступень.



### Неисправность

Прибор выключается во время использования. Активирована защита от перегрузки. Одновременно перерабатывалось слишком большое количество продуктов.

#### Устранение

- Отключить прибор.
- Сократить количество перерабатываемых продуктов.
- Не превышать максимально допустимого количества продуктов (см. «Примеры использования»!)

### Неисправность

Во время работы привода случайно была нажата кнопка разблокировки. Поворотный кронштейн передвигается вверх. Привод отключается, но не останавливается в положении для смены насадок.

#### Устранение

- Перевести поворотный переключатель в положение **0/off**.
- Перевести поворотный кронштейн в положение **1**.
- Включить прибор (ступень 1).
- Снова выключить прибор.



Насадка останавливается в положении для смены насадок.

### Неисправность

Блендер не начинает работать или останавливается во время использования, привод «гудит». Нож заблокирован.

#### Устранение

- Отключить прибор и извлечь штепсельную вилку из розетки.
- Снять блендер и удалить препятствие.
- Снова установить блендер.
- Включить прибор.

### Важное примечание

Если таким образом не удалось устранить неисправность, пожалуйста, обратитесь в сервисную службу.

## Примеры использования

Соблюдайте общие указания, приведенные в таблицах **■**, **■** и **■**.

Не превышайте максимально допустимое количество продуктов.

### Бисквитное тесто

Основной рецепт

- 2 яйца
- 2-3 ст. л. горячей воды
- 100 г сахара
- 1 пакетика ванильного сахара
- 70 г муки
- 70 г крахмала
- при необх. немного химического разрыхлителя
- Взбивать ингредиенты (кроме муки и крахмала) в течение примерно 4-6 минут на ступени 7 с помощью венчика для взбивания до образования пены.
- Перевести поворотный переключатель на ступень 1 и в течение примерно ½-1 минуты по столовой ложке подмешивать просеянную муку и крахмал.



**Максимальное количество:** 2 x основной рецепт

### Сдобное тесто

Основной рецепт

- 3-4 яйца
- 200-250 г сахара
- 1 щепотка соли
- 1 пакетик ванильного сахара или цедра с ½ лимона
- 200-250 г сливочного масла или маргарина (комнатной температуры)
- 500 г муки
- 1 пакетик химического разрыхлителя
- 125 мл молока
- Все ингредиенты перемешивать в течение примерно ½ минуты на ступени 1, а затем в течение примерно 4-5 минут на ступени 5 с помощью венчика для перемешивания.



**Максимальное количество:** 1¾ x основной рецепт

## Плотный фруктовый пирог



Основной рецепт

- 3 яйца
- 135 г сахара
- 135 г маргарина
- 255 г муки
- 10 г пекарского порошка
- 150 г коринки
- 150 г смеси сухофруктов
- Установите венчик для перемешивания.
- Загрузите все ингредиенты, кроме сухофруктов.
- 30 секунд перерабатывайте на скорости 1.
- Затем перерабатывайте 3—5 минут на скорости 5.
- Установите на скорость 2.
- В течение 30—60 с добавьте сухофрукты.

**Максимальное количество:** 2-кратное количество продуктов из основного рецепта

## Песочное тесто

Основной рецепт



- 125 г сливочного масла (комнатной температуры)
- 100-125 г сахара
- 1 яйцо
- 1 щепотка соли
- немного лимонной цедры или ванильного сахара
- 250 г муки
- при необх. немного химического разрыхлителя
- Примерно ½ минуты перерабатывайте все ингредиенты на скорости 1, затем примерно 3—6 минут на скорости 3 с помощью **венчика для перемешивания**.

При использовании более 250 г муки:

- Все ингредиенты замешивать в течение примерно ½ минуты на ступени 1, а затем в течение примерно 5-6 минут на ступени 3 с помощью месильной насадки.

**Максимальное количество:**

2 x основной рецепт

## Дрожжевое тесто

Основной рецепт



- 500 г муки
- 1 яйцо
- 80 г жира (комнатной температуры)
- 80 г сахара
- 200–250 мл теплого молока
- 25 г свежих или 1 пакетик сухих дрожжей
- цедра с ½ лимона
- 1 щепотка соли
- Все ингредиенты перерабатывать в течение примерно ½ минуты на ступени 1, а затем в течение примерно 3-6 минут на ступени 3 с помощью месильной насадки.

**Максимальное количество:**

1¼ x основной рецепт

## Тесто для макарон

Основной рецепт



- 300 г муки
- 3 яйца
- при необх. 1-2 ст. л. (10-20 г) холодной воды
- Все ингредиенты перерабатывать примерно от 3 до 5 минут на ступени 3 до получения теста.

**Максимальное количество:**

1,5 x основной рецепт

## Тесто для хлеба

Основной рецепт



- 750 г муки
- 2 пакетика сухих дрожжей
- 2 ч. л. соли
- 450-500 мл теплой воды
- Все ингредиенты перерабатывать в течение примерно ½ минуты на ступени 1, а затем в течение примерно 6-7 минут на ступени 3 с помощью месильной насадки.

## Майонез

- 1 яйцо
- 1 ч. л. горчицы
- ¼ л растительного масла
- 1 ст. л. лимонного сока или уксуса
- 1 щепотка соли
- 1 щепотка сахара



Ингредиенты должны иметь комнатную температуру. Майонез готовится только из целых яиц.

- Ингредиенты (кроме растительного масла) перерабатывать в течение нескольких секунд на ступени 3 или 4 в блендере.
- Переключить блендер на ступень 7, медленно вливать масло через воронку и продолжать перемешивать до тех пор, пока майонез не эмульгируется.

**Майонез следует употребить в сжатые сроки, не хранить его.**

---

## Специальные принадлежности

Специальные принадлежности можно приобрести через сервисную службу, в розничных магазинах или в интернете. Используйте только оригинальные принадлежности, так как они в точности подходят к вашему прибору. Принадлежности относятся к конкретным приборам. Поэтому при покупке всегда указывайте точное обозначение (E-Nr.) вашего прибора. Информацию о том, какие принадлежности предлагаются для вашего прибора, вы можете найти в нашем каталоге, в онлайн-магазине или запросить в сервисной службе.

[www.bosch-home.com](http://www.bosch-home.com)

---

## Утилизация



Утилизируйте упаковку с использованием экологически безопасных методов. Данный прибор имеет отметку о соответствии европейским нормам 2012/19/EU утилизации электрических и электронных приборов (waste electrical and electronic equipment – WEEE). Данные нормы определяют действующие на территории Евросоюза правила возврата и утилизации старых приборов. Информацию об актуальных возможностях утилизации Вы можете получить в магазине, в котором Вы приобрели прибор.

---

## Условия гарантийного обслуживания

Получить исчерпывающую информацию об условиях гарантийного обслуживания Вы можете в Вашем ближайшем авторизованном сервисном центре, или в сервисном центре от производителя ООО «БСХ Бытовые Приборы», или в сопроводительной документации.

Мы оставляем за собой право на внесение изменений.

# Информация изготовителя о гарантийном и сервисном обслуживании

Круглосуточный телефон службы поддержки\*:

8 (800) 200-29-61

Официальный сайт в Интернете:

www.bosch-home.ru

Адреса авторизованных сервисных центров, а также вся информация по сервисному обслуживанию доступна на официальном сайте в Интернете: [www.bosch-home.ru](http://www.bosch-home.ru).

Рекомендуем Вам пользоваться услугами только авторизованных сервисных центров.

Оригинальные аксессуары и средства по уходу для бытовой техники Bosch Вы можете приобрести в нашем фирменном интернет-магазине: [www.bosch-home.ru/store](http://www.bosch-home.ru/store). С условиями заказа, оплаты и доставки Вы можете ознакомиться на сайте. Также оригинальные аксессуары и средства по уходу Вы можете приобрести в авторизованных сервисных центрах.

1. Изделие \_\_\_\_\_ 2. Модель \_\_\_\_\_

Пункты 1-2 заполняются только в случае, если эти данные не содержатся в документах о покупке изделия (кассовый чек и/или товарный чек, товарная накладная).

3. Данная информация распространяется на малые бытовые приборы товарного знака Bosch: кофеварки, кофемашины, кофемолки, весы, кухонные комбайны, миксеры, пылесосы, резки, тостеры, утюги, фены, распрямители для волос, электрочайники, соковыжималки, измельчители, блендеры, гладильные доски, ванночки, наполные весы, утюги, паровые станции, гладильные доски и аналогичные им изделия.



4. Уважаемые дамы и господа, сообщаем Вам, что подтверждение соответствия нашей продукции обязательным требованиям в соответствии с законодательством осуществляется в форме обязательной сертификации и декларирования соответствия. Информацию об обязательном подтверждении соответствия наших приборов, в том числе данные о номере сертификата соответствия (декларации о соответствии) и сроке его (ее) действия Вы можете получить в ООО «БСХ Бытовые Приборы».

Наша продукция производится под контролем транснациональной корпорации «БСХ Хаусгерете ГмбХ», адрес штаб-квартиры: 81739 Мюнхен, Карл-Верн Штрассе 34, Германия (BSH Hausgeräte GmbH, Carl-Wery-Str. 34, 81739 München, Germany).

Организацией, выполняющей функции иностранного изготовителя, уполномоченной изготовителем на основании договора с ним, является ООО «БСХ Бытовые Приборы», 198515, Санкт-Петербург, г. Петергоф, ул. Карла Сименса, д.1 лит. А, филиал в г. Москва, 119071, ул. Малая Калужская, д.15, телефон (495) 737-2777, факс (495) 737-2798.

5. Обязательные сведения о технических характеристиках прибора приведены на типовой табличке прибора или на его этикетке и/или в сопроводительной документации.

## 6. Аксессуары и средства по уходу

Для безупречного функционирования Вашей техники и ухода за ней производитель рекомендует использовать только оригинальные аксессуары и средства по уходу. Оригинальные аксессуары разработаны производителем, они идеально подходят именно для Вашего прибора. Оригинальные аксессуары и средства по уходу соответствуют самым высоким требованиям качества товарного знака Bosch, они проходят заводские испытания для обеспечения максимальной надежности в работе. По всем вопросам, связанным с аксессуарами и средствами по уходу для Вашей бытовой техники, Вы можете обратиться в авторизованные сервисные центры или по телефону службы поддержки.

## 7. Гарантия изготовителя

Фирма изготовитель предоставляет на приобретенный Вами в Российской Федерации бытовой прибор гарантию в соответствии с действующим законодательством РФ сроком 1 год. На приобретенный в Республике Беларусь бытовой прибор, к которому при покупке был выдан гарантийный талон, действуют гарантийные условия, не противоречащие законодательству Республики Беларусь.

## 8. Внимание! Важная информация для потребителей

Данный прибор предназначен для использования исключительно для личных, семейных, домашних и иных нужд, не связанных с осуществлением предпринимательской деятельности либо удовлетворением бытовых потребностей в офисе предприятия, учреждения или организации. Использование прибора в целях, отличных от вышеуказанных, является нарушением правил надлежащей эксплуатации прибора.

Наличие фирменной заводской типовой таблички на приборе обязательно! Пожалуйста, убедитесь в ее наличии и сохраните ее на приборе в течение всего срока службы прибора. Удаление таблички ведет к обезличению прибора и к возможным нарушениям правил его эксплуатации.

Изготовитель не несет ответственность за недостатки в приборе, если сервисной службой будет доказано, что они возникли после передачи прибора потребителю вследствие нарушения им правил пользования, транспортировки, хранения, действий третьих лиц, непреодолимой силы (пожара, природной катастрофы и т.п.), попадания бытовых насекомых и грызунов, воздействия иных посторонних факторов, а также вследствие существенных нарушений технических требований, оговоренных в инструкции по эксплуатации, в том числе нестабильности параметров электросети, установленных ГОСТ 32144-2013.

Для подтверждения даты покупки прибора при гарантийном ремонте или предъявлении иных предусмотренных законом требований убедительно просим Вас сохранять документы о покупке (чек, квитанцию, иные документы, подтверждающие дату и место покупки).

Соблюдение рекомендаций и указаний, содержащихся в инструкции по эксплуатации (правилах пользования), поможет избежать проблем в эксплуатации прибора и его обслуживании.

Неисправные узлы приборов в гарантийный период бесплатно ремонтируются или заменяются новыми. Решение вопроса о целесообразности их замены или ремонта остается за службами сервиса.

## 9. Информация о сервисе

В период и после истечения гарантийного срока наша Служба Сервиса, а также мастера наших партнеров всегда готовы предложить Вам свои услуги. Список адресов уполномоченных изготовителем пунктов авторизованного сервисного обслуживания находится на официальном сайте в Интернете: [www.bosch-home.ru](http://www.bosch-home.ru).

Срок службы малых бытовых приборов (кроме кухонных комбайнов и пылесосов) составляет 2 года. Срок службы кухонных комбайнов и пылесосов составляет 5 лет. Срок службы изделия исчисляется с даты его покупки, либо при невозможности ее определения, с даты изготовления изделия, нанесенной на типовую табличку изделия. В соответствии со стандартом изготовителя дата изготовления маркируется FD ПГММ, где ПГ – год изготовления минус 1920, а ММ – месяц изготовления. Для определения года изготовления прибора необходимо к 1920 прибавить число ПГ.

\* Бесплатный круглосуточный телефон для звонков на территории РФ.

B3AC065N1-1M00 03/2017



**BOSCH**

Разработано для жизни

# Информация о бытовой технике, произведенной под контролем концерна БСХ Хаусгерете ГмбХ, Карл-Вери-Штр. 34, 81739 Мюнхен, Германия в соответствии с требованиями законодательства о техническом регулировании и законодательства о защите прав потребителей Российской Федерации

**Продукция: кухонные комбайны, кухонные машины, миксеры, измельчители**

**Товарный знак: Bosch**

**ВНИМАНИЕ!** Ассортимент продукции постоянно обновляется. Технические характеристики продукции, в том числе энергоэффективности, постоянно совершенствуются. Продукция регулярно проходит обязательную процедуру подтверждения соответствия согласно действующему законодательству. Информацию о реквизитах актуальных сертификатов соответствия и сроках их действия, информацию об актуальном ассортименте продукции можно получить у организации, выполняющей функции иностранного изготовителя на территории Российской Федерации ООО «БСХ Бытовые Приборы», 198515, Санкт-Петербург, г. Петергоф, ул. Карла Сименса, д.1 лит.А, филиал в г. Москва, 119071, ул. Малая Калужская, д.15, телефон (495) 737-2777, факс (495) 737-2798.

Компания ООО «БСХ Бытовые Приборы», 198515, Санкт-Петербург, г. Петергоф, ул. Карла Сименса, д.1 лит.А, филиал в г. Москва, 119071, ул. Малая Калужская, д.15, телефон (495) 737-2777, факс (495) 737-2798 осуществляет свою деятельность по подтверждению соответствия продукции от имени производителя на единой таможенной территории Евразийского экономического союза в соответствии с действующими техническими регламентами, в качестве уполномоченного Изготовителем лица, а также выполняет требования, предусмотренные Законом РФ №184-ФЗ «О техническом регулировании» для лица, выполняющего функции иностранного изготовителя на территории Российской Федерации.

Импортером в Российскую Федерацию продукции, сертифицированной в качестве серийно производимой, является ООО «БСХ Бытовые Приборы», 198515, Санкт-Петербург, г. Петергоф, ул. Карла Сименса, д.1 лит.А, филиал в г. Москва, 119071, ул. Малая Калужская, д.15, телефон (495) 737-2777.

Организацией, указываемой на продукции в целях идентификации продукции и осуществляющей первичное размещение продукции на рынке Европейского союза, является Роберт Бош Хаусгерете ГмбХ Карл-Вери-Штр. 34, 81739 Мюнхен, Германия (Robert Bosch Hausgeräte GmbH, Carl-Wery-Str. 34, 81739 München, Germany).

Юридическим лицом (изготовителем), осуществляющим от своего имени изготовление продукции и ответственным за ее соответствие требованиям применимых технических регламентов, является БСХ Хаусгерете ГмбХ, Карл-Вери-Штр. 34, 81739 Мюнхен, Германия (BSH Hausgeräte GmbH, Carl-Wery-Str. 34, 81739 München, Germany).

При перевозке, погрузке, разгрузке и хранении продукции следует руководствоваться, помимо изложенных в инструкции по эксплуатации, следующими требованиями:

- Запрещается подвергать продукцию существенным механическим нагрузкам, которые могут привести к повреждению продукции и/или нарушению ее упаковки.
- Необходимо избегать попадания на упаковку продукции воды и других жидкостей.

Перед перевозкой или передачей на хранение бывшей в эксплуатации продукции при отрицательной температуре необходимо убедиться в отсутствии в продукции воды.

Продукция предназначена к использованию в условиях температуры выше 0°C и относительной влажности, не превышающей 93%.

Перед началом эксплуатации продукции, длительное время находившейся под воздействием отрицательной температуры, необходимо выдержать ее в условиях комнатной температуры несколько часов.

Правила реализации продукции определяются предприятиями розничной торговли в соответствии с требованиями действующего законодательства.

Указания по утилизации продукции содержатся в инструкции по эксплуатации и могут быть уточнены у муниципальных органов исполнительной власти.

Для продукции, реализованной изготовителем в течение срока действия сертификата соответствия, этот сертификат действителен при ее поставке, продаже и использовании (применении) в течение срока службы, указанного в соответствии со статьей 18 Закона РФ о защите прав потребителей. Срок службы на продукцию указан производителем в листовке «Информация изготовителя о гарантийном и сервисном обслуживании».

Продукция может быть идентифицирована по модельному обозначению (поле «E-Nr.»), апробационному типу (поле «Type») и товарному знаку Bosch, нанесенным на продукцию, упаковку и (или) содержащихся в эксплуатационных документах. В соответствии с внутренним стандартом изготовителя бытовая техника идентифицируется по следующей схеме:

**E-Nr.** <материальный номер> / <индекс сервисной службы>

Материальный номер представляет собой буквенно-цифровое обозначение продукции длиной не более 10 символов, используемое при продаже (именуемое модельным обозначением или моделью бытового прибора) торговой марки Bosch. Материальный номер (модель) указывается между кодовым словом «E-Nr.» и косой чертой «/».

Индекс сервисной службы – двузначное цифровое обозначение, присваиваемое единице продукции в процессе производства и используемое сервисной службой.

Эксплуатационные документы разрабатываются в унифицированной форме для широкого ассортимента продукции, поэтому изготовителем предусмотрено указание торгового обозначения прибора в эксплуатационных документах как полностью, так и частично, при условии, что это позволяет определить принадлежность данного эксплуатационного документа к бытовому прибору, сопровождаемому этим эксплуатационным документом. Установление в процессе идентификации соответствия характеристик бытового прибора положениям, содержащимся в прилагаемых к нему эксплуатационных документах, проводится путем анализа информации, изложенной в эксплуатационных документах.

В состав эксплуатационных документов, предусмотренных изготовителем для продукции, могут входить настоящая информация, инструкция (руководство) по эксплуатации, информация об условиях гарантийного и сервисного обслуживания.

Маркирование продукции осуществляется изготовителем на титовой табличке прибора, на упаковочной этикетке, непосредственно на упаковке прибора, а также может производиться иными способами, обеспечивающими доступное и наглядное представление информации о приборе в местах продаж.



Продукция, которая прошла процедуру подтверждения соответствия согласно требованиям технических регламентов Таможенного союза и/или технических регламентов Евразийского экономического союза, маркируется единым знаком обращения продукции на рынке государств-членов Таможенного союза (Евразийского экономического союза).

Продукция соответствует следующим техническим регламентам Таможенного союза:

- ТР ТС 020/2011 Электромагнитная совместимость технических средств
- ТР ТС 004/2011 О безопасности низковольтного оборудования
- ТР ЕАЭС 037/2016 Об ограничении применения опасных веществ в изделиях электротехники и радиоэлектроники

Эксплуатационные документы на продукцию выполняются на русском языке. Эксплуатационные документы на государственных языках государств-членов Евразийского экономического союза, отличных от русского, при наличии соответствующих требований в законодательстве можно безвозмездно получить у торгующей организации-резидента соответствующего государства-члена Евразийского экономического союза.

Информация о комплектации продукции представлена в торговых залах, может быть запрошена по телефону бесплатной «горячей линии» (800) 200-2961, а также доступна в интернете на сайте производителя <http://www.bosch-home.ru>.

Торговое обозначение	Апробационный тип	Сертификат соответствия			Страна-изготовитель	НЧ*, В	НН**, Гц	НМ***, Вт
		Рег. номер	Дата выдачи	Действует до				
<b>Кухонные комбайны, кухонные машины</b>								
МС812М865	CNCM30	C-DE.АЯ46.В.73522	12.02.2016	11.02.2021	Словения	50/60	220-240	1250
МС812S814	CNCM30	C-DE.АЯ46.В.73522	12.02.2016	11.02.2021	Словения	50/60	220-240	1250
МС812V501	CNCM30	C-DE.АЯ46.В.73522	12.02.2016	11.02.2021	Словения	50/60	220-240	1000
МС812W620	CNCM30	C-DE.АЯ46.В.73522	12.02.2016	11.02.2021	Словения	50/60	220-240	1100
МС812W872	CNCM30	C-DE.АЯ46.В.73522	12.02.2016	11.02.2021	Словения	50/60	220-240	1250
MCM3100W	CNCM12	C-DE.АЯ46.В.73522	12.02.2016	11.02.2021	Словения	50/60	220-240	800
MCM3110W	CNCM12	C-DE.АЯ46.В.73522	12.02.2016	11.02.2021	Словения	50/60	220-240	800
MCM3200W	CNCM12	C-DE.АЯ46.В.73522	12.02.2016	11.02.2021	Словения	50/60	220-240	800
MCM3201В	CNCM12	C-DE.АЯ46.В.73522	12.02.2016	11.02.2021	Словения	50/60	220-240	800
MCM3401М	CNCM12	C-DE.АЯ46.В.73522	12.02.2016	11.02.2021	Словения	50/60	220-240	800
MCM3501М	CNCM12	C-DE.АЯ46.В.73522	12.02.2016	11.02.2021	Словения	50/60	220-240	800
MCM4000	CNCM20	C-DE.АЯ46.В.73522	12.02.2016	11.02.2021	Словения	50/60	220-240	700
MCM4100	CNCM20	C-DE.АЯ46.В.73522	12.02.2016	11.02.2021	Словения	50/60	220-240	800
MUM4406	CNUM5ST	C-DE.АЯ46.В.73522	12.02.2016	11.02.2021	Словения	50/60	220-240	500
MUM4426	CNUM5ST	C-DE.АЯ46.В.73522	12.02.2016	11.02.2021	Словения	50/60	220-240	500
MUM44R1	CNUM5ST	C-DE.АЯ46.В.73522	12.02.2016	11.02.2021	Словения	50/60	220-240	500
MUM4657	CNUM5ST	C-DE.АЯ46.В.73522	12.02.2016	11.02.2021	Словения	50/60	220-240	550
MUM4855	CNUM5ST	C-DE.АЯ46.В.73522	12.02.2016	11.02.2021	Словения	50/60	220-240	600
MUM4856	CNUM5ST	C-DE.АЯ46.В.73522	12.02.2016	11.02.2021	Словения	50/60	220-240	600
MUM4875EU	CNUM5ST	C-DE.АЯ46.В.73522	12.02.2016	11.02.2021	Словения	50/60	220-240	600
MUM4880	CNUM5ST	C-DE.АЯ46.В.73522	12.02.2016	11.02.2021	Словения	50/60	220-240	600
MUM48SL	CNUM5ST	C-DE.АЯ46.В.73522	12.02.2016	11.02.2021	Словения	50/60	220-240	600
MUM52120	CNUM50	C-DE.АЯ46.В.73522	12.02.2016	11.02.2021	Словения	50/60	220-240	700
MUM54D00	CNUM51	C-DE.АЯ46.В.73522	12.02.2016	11.02.2021	Словения	50/60	220-240	900
MUM54G00	CNUM51	C-DE.АЯ46.В.73522	12.02.2016	11.02.2021	Словения	50/60	220-240	900
MUM54I00	CNUM51	C-DE.АЯ46.В.73522	12.02.2016	11.02.2021	Словения	50/60	220-240	900
MUM54P00	CNUM51	C-DE.АЯ46.В.73522	12.02.2016	11.02.2021	Словения	50/60	220-240	900
MUM54Y00	CNUM51	C-DE.АЯ46.В.73522	12.02.2016	11.02.2021	Словения	50/60	220-240	900
MUM58020	CNUM51	C-DE.АЯ46.В.73522	12.02.2016	11.02.2021	Словения	50/60	220-240	1000
MUM58225	CNUM51	C-DE.АЯ46.В.73522	12.02.2016	11.02.2021	Словения	50/60	220-240	1000
MUM58231	CNUM51	C-DE.АЯ46.В.73522	12.02.2016	11.02.2021	Словения	50/60	220-240	1000
MUM58243	CNUM51	C-DE.АЯ46.В.73522	12.02.2016	11.02.2021	Словения	50/60	220-240	1000
MUM5824C	CNUM51	C-DE.АЯ46.В.73522	12.02.2016	11.02.2021	Словения	50/60	220-240	1000
MUM58252RU	CNUM51	C-DE.АЯ46.В.73522	12.02.2016	11.02.2021	Словения	50/60	220-240	1000
MUM58420	CNUM51	C-DE.АЯ46.В.73522	12.02.2016	11.02.2021	Словения	50/60	220-240	1000
MUM58720	CNUM51	C-DE.АЯ46.В.73522	12.02.2016	11.02.2021	Словения	50/60	220-240	1000
MUM58920	CNUM51	C-DE.АЯ46.В.73522	12.02.2016	11.02.2021	Словения	50/60	220-240	1000
MUM58B00	CNUM51	C-DE.АЯ46.В.73522	12.02.2016	11.02.2021	Словения	50/60	220-240	1000
MUM58K20	CNUM51	C-DE.АЯ46.В.73522	12.02.2016	11.02.2021	Словения	50/60	220-240	1000
MUM58L20	CNUM51	C-DE.АЯ46.В.73522	12.02.2016	11.02.2021	Словения	50/60	220-240	1000
MUM59343	CNUM51	C-DE.АЯ46.В.73522	12.02.2016	11.02.2021	Словения	50/60	220-240	1000
MUM59M55	CNUM51	C-DE.АЯ46.В.73522	12.02.2016	11.02.2021	Словения	50/60	220-240	1000
MUM5XW10	CNUM51	C-DE.АЯ46.В.73522	12.02.2016	11.02.2021	Словения	50/60	220-240	1000
MUM5XW20	CNUM51	C-DE.АЯ46.В.73522	12.02.2016	11.02.2021	Словения	50/60	220-240	1000
MUM5XW40	CNUM51	C-DE.АЯ46.В.73522	12.02.2016	11.02.2021	Словения	50/60	220-240	1000
MUM9A32500	CNUM60A	C-DE.АЯ46.В.77956	21.12.2016	20.12.2021	Словения	50/60	220-240	1200
MUM9Y35512	CNUM60B	C-DE.АЯ46.В.81253	28.07.2017	27.07.2022	Словения	50/60	220-240	1500
MUM9YX5S12	CNUM61B	C-DE.АЯ46.В.81253	28.07.2017	27.07.2022	Словения	50/60	220-240	1500
MUMP1000	CNUM5ST	C-DE.АЯ46.В.73522	12.02.2016	11.02.2021	Словения	50/60	220-240	600
<b>Миксеры, измельчители</b>								
MFQ22100	CNHR30	C-DE.АЯ46.В.76049	17.08.2016	16.08.2021	Словения	50/60	220-240	375
MFQ2210D	CNHR30	C-DE.АЯ46.В.76049	17.08.2016	16.08.2021	Словения	50/60	220-240	375
MFQ2210K	CNHR30	C-DE.АЯ46.В.76049	17.08.2016	16.08.2021	Словения	50/60	220-240	375
MFQ2210P	CNHR30	C-DE.АЯ46.В.76049	17.08.2016	16.08.2021	Словения	50/60	220-240	375
MFQ2210Y	CNHR30	C-DE.АЯ46.В.76049	17.08.2016	16.08.2021	Словения	50/60	220-240	375
MFQ24200	CNHR30	C-DE.АЯ46.В.76049	17.08.2016	16.08.2021	Словения	50/60	220-240	400
MFQ2420B	CNHR30	C-DE.АЯ46.В.76049	17.08.2016	16.08.2021	Словения	50/60	220-240	400
MFQ25200	CNHR30C	C-DE.АЯ46.В.88895	22.10.2018	21.10.2023	Словения	50/60	220-240	500
MFQ2600G	CNHR30	C-DE.АЯ46.В.76049	17.08.2016	16.08.2021	Словения	50/60	220-240	375
MFQ2600W	CNHR30	C-DE.АЯ46.В.76049	17.08.2016	16.08.2021	Словения	50/60	220-240	375
MFQ3010	CNHR19	C-DE.АЯ46.В.73034	30.12.2015	29.12.2020	Словения	50/60	220-240	300
MFQ3030	CNHR19	C-DE.АЯ46.В.73034	30.12.2015	29.12.2020	Словения	50/60	220-240	350
MFQ3555	CNHR18	C-DE.АЯ46.В.73034	30.12.2015	29.12.2020	Словения	50/60	220-240	350
MFQ36300Y	CNHR27	C-DE.АЯ46.В.73034	30.12.2015	29.12.2020	Словения	50/60	220-240	400
MFQ36440	CNHR27	C-DE.АЯ46.В.73034	30.12.2015	29.12.2020	Словения	50/60	220-240	450
MFQ36460	CNHR27	C-DE.АЯ46.В.73034	30.12.2015	29.12.2020	Словения	50/60	220-240	450
MFQ36470	CNHR27	C-DE.АЯ46.В.73034	30.12.2015	29.12.2020	Словения	50/60	220-240	450
MFQ36480	CNHR27	C-DE.АЯ46.В.73034	30.12.2015	29.12.2020	Словения	50/60	220-240	450
MFQ4020	CNHR22	C-DE.АЯ46.В.73034	30.12.2015	29.12.2020	Словения	50/60	220-240	450
MFQ4030K	CNHR22	C-DE.АЯ46.В.73034	30.12.2015	29.12.2020	Словения	50/60	220-240	500
MFQ4070	CNHR22	C-DE.АЯ46.В.73034	30.12.2015	29.12.2020	Словения	50/60	220-240	500
MFQ4080	CNHR22	C-DE.АЯ46.В.73034	30.12.2015	29.12.2020	Словения	50/60	220-240	500
MFQP1000	CNHR19	C-DE.АЯ46.В.73034	30.12.2015	29.12.2020	Словения	50/60	220-240	300
MMR08A1	CNCM13ST1	C-DE.АЯ46.В.73343	29.01.2016	28.01.2021	Словения	50/60	220-240	400
MMR15A1	CNCM13ST2	C-DE.АЯ46.В.73343	29.01.2016	28.01.2021	Словения	50/60	220-240	550
MMRP1000	CNCM13ST1	C-DE.АЯ46.В.73343	29.01.2016	28.01.2021	Словения	50/60	220-240	400

\* НЧ – номинальная частота или диапазон номинальных частот переменного тока питающей сети в Герцах

\*\* НН – номинальное напряжение или диапазон номинального напряжения в Вольтах

\*\*\* НМ – номинальная потребляемая мощность или диапазон номинальных потребляемых мощностей в Ваттах

## التخلص من الجهاز

تخلص من عبوة الجهاز بأسلوب يدعم الحفاظ على البيئة. هذا الجهاز مطابق للمواصفة الأوربية 19/2012/ المجموعة الاقتصادية الأوربية الخاصة بالأجهزة الكهربائية والإلكترونية القديمة



(waste electrical and electronic equipment – WEEE). وهذه المواصفة تحدد الإطار العام لقواعد تسري في جميع دول الاتحاد الأوروبي بخصوص استعادة الأجهزة القديمة وإعادة استغلالها. قومي باستشارة موزعك المحلي لمعرفة أحدث الانظمة المتبعة حالياً للتخلص من الاجهزة القديمة.

## شروط الضمان

يتم تحديد شروط الضمان لهذا الجهاز من قبل ممثلنا في الدولة التي يتم فيها بيع الجهاز. يمكنك الحصول على تفاصيل هذه الشروط من قبل الموزع الذي اشتريت منه الجهاز. يرجى إحصار فاتورة أو إيصال الشراء في حال أصاب جهازك أي طارئ يغطيه الضمان.

نحتفظ بحقنا في إجراء أية تعديلات.



## المايونيز

- 1 بيضة
- 1 ملعقة صغيرة مسطردة
- ¼ لتر زيت
- 1 ملعقة كبيرة خل أو عصير ليمون
- 1 رشة من الملح
- 1 رشة من السكر

يجب أن تكون المكونات في درجة حرارة الغرفة. تحضير المايونيز غير ممكن إلا باستخدام بيضات كاملة.

- يتم إعداد المكونات (عدا الزيت) في الخلاط لبضعة ثوانٍ على الدرجة 3 أو 4.
- ثم صب الزيت ببطء من خلال قمع في الخلاط على الدرجة 7 وواصل أثناء ذلك عملية الخلط لحين أن تصل مكونات المايونيز إلى درجة التوزيع الدقيق في بعضها البعض.

يجب تناول المايونيز في أقرب وقت. ممنوع حفظ المايونيز.

## الكماليات الخاصة

يمكنك شراء الكماليات الخاصة من خدمة العملاء أو من المتاجر المتخصصة أو عبر الإنترنت. لا تستخدم إلا الملحقات الأصلية، لأنها متوافقة تماماً مع جهازك. الملحقات مخصصة حسب كل جهاز. يُرجى دائماً عند الشراء توضيح المسمى الدقيق (E-Nr.) الخاص بجهازك.

تعرف في الكتالوج الخاص بنا أو في المتجر الإلكتروني أو لدى خدمة العملاء ماهية الملحقات المتوفرة لجهازك.

[www.bosch-home.com](http://www.bosch-home.com)



## كعكة فواكه سميكة

الوصفة الأساسية



- 3 بيضات
- 135 جم سكر
- 135 جم زبد اصطناعي (مارجرين)
- 255 جم طحين
- 10 جم خميرة بيكنج بودر
- 150 جم زبيب
- 150 جم ثمار فواكه جافة مخلوطة
- ركب ذراع التقلب الحلزوني.
- عني كافة المكونات ما عدا ثمار الفواكه الجافة.
- اخلط لمدة 30 ثانية على الدرجة 1.
- ثم عالج لمدة 3-5 دقائق على الدرجة 5.
- اضبط على الدرجة 2.
- أضف ثمار الفواكه الجافة في غضون 30-60 ثانية.

الكمية القصوى: عدد 2 x الوصفة الأساسية

## العجين المخمر

الوصفة الأساسية



- 500 جرام طحين
- 1 بيضة
- 80 جرام سمن (درجة حرارة الغرفة)
- 80 جم سكر
- 200-250 مليلتر لبن دافئ
- 25 جرام خميرة أو 1 كيس خميرة مجففة
- قشرة 1/2 ليمونة
- 1 حفنة من الملح
- يتم إعداد جميع المكونات لمدة حوالي 1/2 دقيقة على الدرجة 1، ثم لمدة حوالي 3-6 دقائق على الدرجة 3 باستخدام كلاب العجين.
- أقصى كمية يمكن إعدادها: 1 3/4 مرة من كمية الوصفة الأساسية

## عجين المكرونة

الوصفة الأساسية



- 300 جرام طحين
- 3 بيضات
- وحسب الحاجة 1-2 ملعقة (10-20 جرام) ماء بارد
- يتم عجن جميع المكونات لمدة 3 حتى 5 دقائق على الدرجة 3 حتى تصبح عجياً.
- أقصى كمية يمكن إعدادها: عدد 1.5 ضعف المقادير الأساسية

## عجين الخبز

المقادير الأساسية



- 750 جرام طحين
- 2 أكياس خميرة مجففة
- 2 ملعقة كبيرة ملح
- 450-500 مليلتر ماء دافئ
- يتم إعداد جميع المكونات لمدة حوالي 1/2 دقيقة على الدرجة 1، ثم لمدة حوالي 6-7 دقائق على الدرجة 3 باستخدام كلاب العجين.

## عجينة مقددة

الوصفة الأساسية



- 125 جرام زبدة
- (درجة حرارة الغرفة)
- 100-125 جرام سكر
- 1 بيضة
- 1 حفنة من الملح
- شيء من قشر ليمون أو سكر فانيليا
- 250 جرام طحين
- يمكن إضافة خميرة البيكنج بودر
- عالج كافة المكونات لمدة حوالي 1/2 دقيقة على الدرجة 1، ثم لمدة حوالي 3-6 دقائق على الدرجة 3 باستخدام ذراع التقلب الحلزوني.
- اعتباراً من 250 جرام طحين:
- يتم عجن المكونات لمدة حوالي 1/2 دقيقة على الدرجة 1، ثم لمدة حوالي 5-6 دقائق على الدرجة 3 باستخدام كلاب العجين.

أقصى كمية يمكن إعدادها: عدد 2 ضعف المقادير الأساسية



## أمثلة تطبيقية للاستخدام

انتبه إلى التوصيات العامة في الجداول **L** و **M** و **N**.  
لا تتجاوز الكميات القصوى المسموح بها.

### الكعكة الإسفنجية

الوصفة الأساسية



- 2 بيضة
- 2-3 ملاعق ماء ساخن
- 100 جم سكر
- 1 كيس صغير من سكر الفانيليا
- 70 جرام طحين
- 70 جرام نشأ الذرة
- يمكن إضافة خميرة البيكنج بودر
- توضع المكونات (فيما عدا الطحين والنشا) في الجهاز وتضرب لمدة من 4 إلى 6 دقائق على الدرجة 7 باستخدام المضرب حتى تصبح رغوية.
- يضبط المفتاح الدوار على الدرجة 1 ويضاف الطحين المغرل والنشا ببطء حيث تضاف ملعقة بعد الأخرى خلال مدة لا تزيد عن 1/2 حتى 1 دقيقة.
- أقصى كمية يمكن إعدادها: عدد 2 ضعف المقادير الأساسية

### العجين الخالي من الخميرة

المقادير الأساسية



- من 3 إلى 4 بيضات
- من 200 إلى 250 جرام سكر
- قليل من الملح
- كيس فانيليا
- أو قشرة نصف ليمونة
- من 200 إلى 250 جرام زبد أو دهن نباتي (درجة الحرارة الطبيعية)
- 500 جرام طحين
- كيس خميرة بيكنج بودر
- 125 مل لبن
- يتم إعداد المحتويات لمدة 1/2 دقيقة على الدرجة 1 ثم لمدة 4 إلى 5 دقائق على الدرجة 5 باستخدام ذراع التقليب الحلزوني.
- أقصى كمية يمكن إعدادها: 1 3/4 مرة من كمية الوصفة الأساسية

### العطل

أثناء كون وحدة الإدارة في وضع الدوران تم عن طريق الخطأ أو بصورة غير متعمدة إعمال زر فك تجهيزة إحكام الإغلاق. الذرع المتراوح يتحرك إلى أعلى. وحدة الإدارة تتوقف عن الدوران، إلا أنها لا تتوقف في وضع تغيير أدوات العمل.

### كيفية التصرف

- يتم إدارة المفتاح الدوار إلى وضع **0/off**.
- يتم ضبط الذراع المتراوح على الوضع **1**.
- شغل الجهاز (الدرجة 1).
- يتم إعادة إيقاف تشغيل الجهاز.
- أداة العمل تتوقف في وضع تغيير أداة العمل.



### العطل

الخلاط لا يبدأ في العمل أو يتوقف عن العمل أثناء الاستخدام، وحدة الإدارة تصدر صوت «أزيز».  
السكين منحشر.

### كيفية التصرف

- أطفئ الجهاز وافصل القابس الكهربائي.
- أخرج الخلاط من على وحدة الإدارة وأزل العائق المتسبب في الانحشار.
- أعد تركيب الخلاط.
- شغل الجهاز.

### تنبيه هام

إذا تعذر التغلب على العطل، فاتصل من فضلك بمركز خدمة العملاء.

## تعليمات مساعدة لإزالة الأعطال

### ⚠️ خطر حدوث إصابات!

قبل الشروع في إزالة الخلل يجب إخراج قابس الجهاز من مقبس التغذية بالكهرباء.

**ملاحظة:** عند وجود خطأ في تشغيل الجهاز أو في حالة إطلاق معدات التأمين الإلكترونية أو عند وجود عطل بالجهاز، فإنه يتم الإعلان عن ذلك من خلال وميض المبين الضوئي لحالة التشغيل.

الذراع المتراوح يجب ان يكون مستقرًا في موضعه النهائي بثبات في كل واحد من أوضاع التشغيل. يرجى منكم أن تقوموا أولاً بمحاولة إزالة المشكلة الموجودة بمساعدة التنبيهات التالية.

### العطل

الجهاز لا يعمل.

### كيفية التصرف

- يتم التأكد من أن الجهاز يتم تغذيته بالكهرباء على الوجه الصحيح.
- يتم التأكد من أن قابس الجهاز مثبت في مقبس التغذية بالكهرباء على الوجه الصحيح.
- افحص الذراع المتراوح. هل هو موجود في الوضع الصحيح؟ هل هو مستقر في موضعه النهائي بثبات؟
- يتم إدارة الخلاط أو الوعاء حتى يصل إلى مصدر الإيقاف على الوجه الصحيح.
- يتم تركيب غطاء الخلاط ويتم إدارته حتى يصل إلى مصدر الإيقاف على الوجه الصحيح.
- يتم تركيب الأغشية الواقية لوحدة الإدارة على وحدات الإدارة غير المستخدمة حالياً.
- تجهيز التأمين ضد إعادة التشغيل تم إطلاقها. يتم ضبط الجهاز على وضع **0/off** ثم يتم معاودة ضبطه على الدرجة المرغوب فيها.

### العطل

الجهاز يتوقف عن العمل أثناء الاستخدام. تجهيز التأمين ضد التحميل الزائد تم إطلاقها. تم معالجة كمية كبيرة من المواد الغذائية في وقت واحد.

### كيفية التصرف

- أوقف الجهاز.
- يتم تقليل الكمية الجاري معالجتها.

**تلميح مفيد:** لإزالة المخلفات الحمراء اللون التي قد تتخلف بعد إعداد بعض المواد الغذائية، مثل الجزر، يتم وضع القليل من زيت الطعام على قطعة قماش ويتم مسح الخراطة التمريرية الفورية (وليس أقراص التقطيع) جيداً. بعد ذلك يتم شطف الخراطة التمريرية الفورية بالماء.

### تنظيف الخلاط

### ⚠️ خطر الإصابة بجروح بفعل السكين الحاد!

يجب عدم لمس سكين الخلاط بالأيدي المجردة. وعاء الخلط والغطاء والقمع قابلة للغسل في ماكينة غسل الأواني.

**نصيحة:** بعد استخدام الخلاط في إعداد سوائل يكفي في الكثير من الحالات تنظيف الخلاط دون خلعه من الجهاز.

ضع 700 مل من الماء مع قطرة من أحد المنظفات في الخلاط المركب على وحدة المحرك. شغل الخلاط لمدة 1 دقيقة (مع الضبط على درجة 7). وبعد ذلك اسكب ماء الشطف واشطف الخلاط بماء نقي.

### تنبيه هام

عند اللزوم يتم تنظيف كيس الملحقات التكميلية. يجب مراعاة تنبيهات العناية المدونة على الرقعة الموجودة داخل الكيس.

## الحفاظ على الجهاز

### ⚠️ خطر حدوث إصابات!

عند عدم استخدام الجهاز يجب إخراج قابس الجهاز من مقبس التغذية بالكهرباء.

### الصورة K:

- يتم وضع أدوات العمل وأقراص التقطيع في كيس الملحقات التكميلية.
- يتم الحفاظ على كيس الملحقات التكميلية في الوعاء.

ومسحوق الكاكاو، وفول الصويا المحمص،  
والدقيق، ومسحوق البروتين.

## إضافة المكونات الصورة 8- J:

- يتم إيقاف تشغيل الجهاز بواسطة المفتاح الدوار.
- ارفع الغطاء ثم قم بتعبئة اللازم من المكونات،  
أو
- أخرج القمع ثم أضف شيئاً فشيئاً من خلال فتحة  
الإضافة اللاحقة المزيد من المكونات المتسمة  
بالصلابة من خلال فتحة الإضافة اللاحقة  
أو
- أضف المكونات السائلة من خلال القمع.

### بعد الانتهاء من العمل

- يتم إيقاف تشغيل الجهاز بواسطة المفتاح الدوار.
- أدر الخلاط في اتجاه دوران عقارب الساعة ثم  
قم بخلعه.

**تلميح مفيد:** من الأفضل إجراء تنظيف الخلاط فوراً  
بعد الانتهاء من استخدامه.

### ⚠ تنبيه!

يمكن أن يتضرر الجهاز بفعل المواد الغذائية غير  
المناسبة.

- لا تقم بتحضير مواد غذائية ساخنة تزيد درجة  
حرارتها على 70°م في وعاء الخلاط.
- لا تعالج مواداً غذائية مجمدة، باستثناء مكعبات  
الثلج إذا نقتعت في كمية كافية من أحد السوائل.
- لا تعالج أية مواد غذائية، تحتوي على مكونات  
صلبة. يجب قبل الشروع في معالجة الفواكه ذات  
البذور والنوى (مثل التفاح أو الخوخ وغيرها)  
إزالة البذور أو النوى.

### إرشادات

قيود على المعالجة:

- لا تقم بقطيع مكونات، مثل اللوز والبصل  
والبيقدونس واللحم.
- لا يستطيع الخلاط تصنيع أشياء قابلة للدهن، مثل  
زبدة الفول السوداني أو زبدة جوز الهند أو جوزة  
الطيب.
- اخلط المواد الغذائية الصلبة مع كمية كافية من  
السائل.
- امزج المواد الغذائية المسحوقة مع كمية كافية من  
السائل قبل الخلط أو قم بإذابتها في سائل بالكامل.  
المواد الغذائية المسحوقة مثل السكر المطحون،

## تنظيف الجهاز والعناية به

يجب تنظيف جميع الأدوات والملحقات المستخدمة بعد  
كل استخدام جيداً.

### الجدول 5:

### ⚠ تنبيه هام!

يجب عدم استخدام أي مواد تنظيف حاكة أو خشنة.  
الأسطح الخارجية تكون معرضة للتلف.

## تنظيف الجهاز الأساسي

### ⚠ خطر الصق الكهربائي!

يجب عدم القيام بأي حال من الأحوال بغمير الجهاز  
الأساسي في الماء، ولا بوضعه تحت ماء مناسب  
من الصنبور. يجب عدم استخدام أي جهاز تنظيف  
بالبخار.

■ انزع القابس الكهربائي.

■ يتم تنظيف الجهاز الأساسي والغطاء الواقي  
لوحدة الإدارة بقطعة قماش مبللة. وإذا اقتضت  
الضرورة فيمكن استخدام شيء قليل من أحد  
المنظفات.

■ قم بعد ذلك بتجفيف الجهاز مستخدماً في ذلك  
فوطه جافة.

## تنظيف الوعاء وأدوات العمل

الوعاء وأدوات العمل قابلة للغسل في ماكينة غسل  
الأواني. يجب مراعاة عدم انحشار الأجزاء المصنعة  
من البلاستيك داخل ماكينة غسل الواني، حيث إنه قد  
يطراً من جراء ذلك تغيير على هيئتها!

## تنظيف الخراطة التمريرية الفورية

### ⚠ خطر الإصابة بجروح بفعل السكين الحاد!

لا تدخل يدك في نطاق السكاكين والحواف الحادة  
لأقراص التقطيع. يجب استخدام فرشاة لإجراء  
التنظيف.

جميع أجزاء الخراطة التمريرية الفورية قابلة للغسل  
في ماكينة غسل الأواني.

- أخرج حامل الأقراص بالقرص. للقيام بذلك يتم باستخدام أحد الأصابع الضغط على عمود الدوران إلى أعلى (الصورة H).
- يتم تنظيف الأجزاء.

### الخلاط

انتبه إلى الأمثلة التطبيقية في الجدول. N

### ⚠ خطر الإصابة بجروح من خلال الأطراف الحادة/ المحرك الدائر!

- لا تدخل يدك أبداً في الخلاط المركب! يجب عدم خلع/ تركيب الخلاط إلا عندما تكون وحدة الإدارة في وضع السكون التام! يجب عدم تشغيل الخلاط إلا عندما يكون في وضع كامل التركيب ويكون الغطاء مركباً عليه. يجب عدم تشغيل الخلاط وهو فارغ.

### ⚠ خطر الإصابة بالحروق!

أثناء تحضير خليط ساخن تخرج أبخرة من القمع الموجود بالغطاء.

### العمل بالخلاط

#### الصورة N:



- يتم ضغط زر فك تجهيزة إحكام الإغلاق ويتم ضبط الذراع المتراوح على الوضع 4.
- يتم استبعاد الغطاء الواقي لوحدة الإدارة الخاصة بالخلط.
- يتم تركيب إبريق الخلط (مع مراعاة أن تكون العلامة الموجودة على المقبض متطابقة مع العلامة الموجودة على الجهاز الأساسي) ثم يتم إدارته في عكس اتجاه دوران عقرب الساعة ومواصله ذلك حتى تصل إلى مصد الإيقاف.
- قم بتعبئة المكونات.
- الحد الأقصى للكمية، مواد سائلة = 1.25 لتر، الحد الأقصى للكمية، مواد سائلة مكونة للرغوة أو ساخنة = 0.75 لتر،
- يتم تركيب الغطاء ويتم إدارته عكس دوران عقرب الساعة حتى يصل إلى مصد الإيقاف في مقبض الخلاط. الغطاء يلزم أن يستقر في موضعه بإحكام.
- اضبط المفتاح الدوار على درجة التشغيل المطلوبة.

- يتم ومع توخي الحرص وضع قرص التقطيع أو قرص البشر المرغوب فيه على القمتين الخاصتين بحامل الأقراص (الصورة G-6a).
- عند تعلق الأمر بأقراص ذات وجهين وظيفيين يجب مراعاة ان يكون الوجه المرغوب فيه مشيراً إلى أعلى.
- يتم الإمساك بحامل الأقراص من الطرف العلوي ويتم تركيبه في جسم الاحتواء (الصورة G-6b).
- ركب الغطاء (انتبه إلى الإشارات) ثم أدره في اتجاه دوران عقارب الساعة إلى مصد الإيقاف.
- يتم تركيب الخراطة التمريرية الفورية كما هو معروض في الصورة G-8 في وحدة الإدارة ويتم إدارتها في اتجاه عقرب الساعة إلى مصد الإيقاف.
- يتم ضبط المفتاح الدوار على الدرجة الموصى بها.
- ضع المواد الغذائية المطلوب إعدادها في منفذ الإدخال ثم ادفعها بحذر إلى الداخل باستخدام أداة الكبس.

### تنبيه هام!

- يجب مراعاة تجنب حدوث تكس ارتدادي للمادة الغذائية الجاري إعدادها في فتحة الإخراج.
- تلميح مفيد: لتحقيق نتائج تقطيع منتظمة يتم إدخال المواد الغذائية الرفيعة المطلوب إعدادها على هيئة حزم.
- تنبيه: في حالة ما إذا حدث وانحسرت المواد الغذائية المطلوب إعدادها في الخراطة التمريرية الفورية، عندئذ يتم إيقاف تشغيل ماكينة المطبخ، ويتم إخراج قابس الجهاز في مقبس التغذية بالكهرباء، ثم يتم الانتظار حتى تكون وحدة الإدارة قد أصبحت موجودة في وضع السكون.
- بعد الانتهاء من العمل
- يتم إيقاف تشغيل الجهاز بواسطة المفتاح الدوار.
- أدر الخراطة التمريرية الفورية في الاتجاه المعاكس لدوران عقارب الساعة ثم افصلها عن الجهاز.
- أدر الغطاء في الاتجاه المعاكس لدوران عقارب الساعة ثم افصله عن الجهاز.

## خراطة تمريرية فورية

انتبه إلى الأمثلة التطبيقية في الجدول. [M]

### ⚠️ خطر الإصابة

لا تدخل يدك في نطاق السكاكين والحواف الحادة لأقراص التقطيع.  
يجب عدم الإمساك بأقراص التقطيع إلا من الإطار فقط!

يجب عدم تركيب / إخراج الخراطة التمريرية الفورية إلا عندما تكون وحدة الإدارة في وضع السكون التام ويكون قابس الجهاز قد تم إخرجه من مقبس التغذية بالكهرباء.  
يجب عدم إدخال اليد في فتحة إضافة المكونات.

### تنبيه هام!

يجب عدم استخدام الخراطة التمريرية الفورية إلا عندما تكون في وضع كامل التركيب. يحظر وبصورة مطلقة تجميع الخراطة التمريرية الفورية على الجهاز الأساسي. يجب عدم استخدام الخراطة التمريرية الفورية إلا في وضع التشغيل المنصوص عليه في تعليمات الاستخدام هذه.

### التأمين ضد التحميل الزائد

#### الصورة F:

للحول دوت ترتب تلف أو ضرر جسيم بالجهاز الخاص بكم عند حدوث تحميل زائد على الخراطة التمريرية الفورية فإن عمود الدوران مجهز بموضع محرز (موضع انكسار محدد مسبقاً). عند حدوث تحميل زائد فإن عمود الدوران ينكسر عند هذا الموضع. يمكن الحصول على عمود دوران جديد لدى مركز خدمة العملاء.

### قرص التقطيع الحاد الدوار -

#### ذو الوجهين الوظيفيين - سميك/رفيع

لتقطيع المواد الغذائية إلى شرائح سميكة أو رفيعة، مثل الفواكه والخضروات.

العلامة:

■ خشن = أقراص سميكة

■ ناعم = أقراص رفيعة

**ملحوظة:** ليس مناسباً لمعالجة الجبن الصلب أو الخبز أو الشوكولاتة.

**نصيحة:** لا تقطع البطاطس المسلوقة إلا بعدما تبرد.

### قرص بشر بوجهين وظيفيين - خشن/ناعم



لبشر المواد الغذائية إلى قطع خشنة أو ناعمة، مثل الفاكهة أو الخضروات أو الجبن، مثل الجودا والفلمنك.  
العلامة:

■ 2 = جانب خشن

■ 4 = جانب ناعم

**ملحوظة:** ليس مناسباً لمعالجة الجوز أو الجبن الصلب، مثل البارميزان.

**نصيحة:** ابشر الجبن الخفيف بواسطة الجانب الخشن.

### قرص البشر - ناعم



لبشر المواد الغذائية بنعومة، مثل الجوز أو الجبن الصلب، مثل البارميزان.

**ملحوظة:** ليس مناسباً لمعالجة الجبن الخفيف والجبن شبه الجامد.

### قرص البشر - خشن



لبشر البطاطس النيئة، مثلاً لإعداد أقراص البطاطس المقلية أو الكبيبة.

### قرص تقطيع الخضروات الآسيوية



لتقطيع المواد الغذائية إلى شرائح ناعمة، مثل الفواكه والخضروات.

### العمل بالخراطة التمريرية الفورية

#### الصورة G:

■ يتم ضغط زر فك تجهيزة إحكام الإغلاق ويتم تحريك الذراع المتراوحة إلى الوضع 2.

■ يتم تركيب الوعاء:

يتم إمالة الوعاء إلى الأمام ويتم إدخاله ثم إدارته عكس اتجاه دوران عقرب الساعة ومواصلة ذلك حتى يستقر في موضعه النهائي.

■ يتم ضغط زر فك تجهيزة إحكام الإغلاق ويتم تحريك الذراع المتراوحة إلى الوضع 3.

■ يتم استبعاد الغطاء الواقي لوحدة الإدارة الخاصة بالخراطة التمريرية الفورية (الصورة G-5a).

■ يتم الإمساك بحامل الأقراص من الطرف السفلي مع مراعاة أنه يلزم أن تكون القمتان مشيرتين إلى أعلى.

- يتم تركيب الوعاء:
- يتم إمالة الوعاء إلى الأمام ويتم إدخاله ثم إدارته عكس اتجاه دوران عقرب الساعة ومواصلة ذلك حتى يستقر في موضعه النهائي.
- بما يتناسب مع المكونات المطلوب إعدادها يتم إدخال ذراع التقليل الحزوني أو المضرب أو كلاب العجين في وحدة الإدارة ويتم دفعه حتى يكون قد استقر في موضعه النهائي بثبات.

### ملاحظة

عند استخدام كلاب العجين يتم إدارة طراد العجين حتى يكون كلاب العجين قد استقر في موضعه النهائي بثبات (الصورة 4b-3).

- يتم تعبئة المكونات المطلوب إعدادها في الوعاء.
- يتم ضغط زر فك تجهيزة إحكام الإغلاق ويتم تحريك الذراع المتراحة إلى الوضع 1.
- يتم تركيب الغطاء.
- اضبط المفتاح الدوار على درجة التشغيل المطلوبة.

### إضافة المكونات

- يتم إيقاف تشغيل الجهاز بواسطة المفتاح الدوار.
- يتم إضافة المكونات من خلال فتحة إضافة المكونات الموجودة في الغطاء.
- أو إخراج الغطاء.
- يتم ضغط زر فك تجهيزة إحكام الإغلاق ويتم تحريك الذراع المتراحة إلى الوضع 2.
- قم بتعبئة المكونات.

### بعد الانتهاء من العمل

- يتم إيقاف تشغيل الجهاز بواسطة المفتاح الدوار.
- انزع القابض الكهربائي.
- إخراج الغطاء.
- يتم ضغط زر فك تجهيزة إحكام الإغلاق ويتم تحريك الذراع المتراحة إلى الوضع 2.
- يتم إخراج أداة العمل من وحدة الإدارة.
- يتم إخراج الوعاء.
- نظف سائر الأجزاء. ألق نظرة على فصل «تنظيف الجهاز والعناية به».

الباستا، وعجين المخبوزات، ولخلط المُكوّنات مثل البذور في العجين

### ملحوظة مهمة عن استخدام المضرب (الصورة 5D):

يجب أن يلامس المضربُ الجزء السفليّ من الوعاء تقريباً، لكي تحصل على خلط جيد للمحتويات. وإن لم يحدث ذلك، فإنه يتم ملاءمة ضبط ارتفاع المضرب بالأسلوب التالي:

- انزع القابض الكهربائي.
- يتم ضغط زر فك تجهيزة إحكام الإغلاق ويتم تحريك الذراع المتراحة إلى الوضع 2.
- يتم إدخال المضرب في وحدة الإدارة ودفعه حتى يكون قد استقر في موضعه النهائي بثبات.
- أمسك المضرب بإحكام واربط الصامولة جيداً باستخدام المفتاح المفتوح من الجانبين (SW 8) باتجاه دوران عقرب الساعة.
- اضبط ارتفاع المضرب عن طريق تدوير المضرب على نسبة الارتفاع المثلى: التدوير باتجاه دوران عقرب الساعة: للرفع. التدوير عكس اتجاه دوران عقرب الساعة: للخفض

- يتم ضغط زر فك تجهيزة إحكام الإغلاق ويتم تحريك الذراع المتراحة إلى الوضع 1.
- تحقق من ارتفاع المضرب، إذا تطلب الأمر تصحيحاً.

- عندما يكون الارتفاع قد تم ضبطه بصورة صحيحة، يتم ضغط زر فك تجهيزة إحكام الإغلاق ويتم تحريك الذراع المتراحة إلى الوضع 2.
- أمسك المضرب بإحكام واربط الصامولة جيداً باستخدام المفتاح المفتوح من الجانبين (SW 8) عكس اتجاه دوران عقرب الساعة.

### العمل بالوعاء وأدوات العمل

#### الصورة 5E:

- يتم ضغط زر فك تجهيزة إحكام الإغلاق ويتم تحريك الذراع المتراحة إلى الوضع 2.

### ⚠ تنبيه هام!

يجب الحرص على عدم لِيّ سلك التوصيل الكهربائي عند إدخاله في التجويف. فيما يتعلق بالأجهزة المزودة بتجهيزة لف آلي لسلك التوصيل يجب عدم دفع السلك باليد إلى الداخل. في حالة انحشار سلك التوصيل الكهربائي يتم سحب سلك التوصيل بالكامل للخارج ثم يتم تركه لكي يلتف ذاتياً.

■ أدخل قابس الجهاز في المقبس.

### الوعاء وأدوات العمل

انتبه إلى الأمثلة التطبيقية في الجدول. L

### ⚠ خطر التعرض للإصابات من خلال أدوات العمل

#### الدائرة

في أثناء تشغيل الجهاز يجب عدم القيام بأي حال من الأحوال بإدخال اليد في الوعاء. يجب عدم تشغيل الجهاز إلا عندما يكون الغطاء الواقي (12) ركباً في موضعه!

يجب عدم تغيير أداة العمل إلا عندما تكون وحدة الإدارة في وضع السكون التام - بعد إيقاف تشغيل الجهاز فإن وحدة الإدارة تظل دائرة لبرهة قصيرة وتتوقف في وضع تغيير أداة العمل.

يجب عدم تحريك الذراع المتراوح إلا بعد أن تكون أداة العمل قد أصبحت في وضع السكون التام.

قم دائماً بتغطية وحدات الإدارة غير المستخدمة بواسطة الأغطية الواقية لوحدة الإدارة.

### ⚠ تنبيه هام!

يجب عدم استخدام الوعاء إلا في العمل بهذا الجهاز فقط.

### ذراع التقليل الحلزوني المرنة

#### الدائرة (13)



يُستخدم لتقليل العجين، مثل عجين الكعك، وكعك الفاكهة، وما إلى ذلك، ولخلط المكونات مثل الزبيب ورقائق الشوكولاتة

#### المضرب الدوار (14)



يُستخدم لخلق زلال البيض والقشدة (30% دسم على الأقل) ولخلط عجين البسكويت

#### كلاب العجين (15)



يُستخدم لعجن العجين، مثل العجين المخمر وعجين الخبز، وعجين البيتر، وعجين

الوضع	وحدة إدارة	أداة العمل/ سرعة	الملحقات العمل
4	9		5-7
	7		5-7

\* تركيب/إخراج المضرب، ذراع التقليل الحلزوني، كلاب العجين.

## استخدام الجهاز

### ⚠ خطر حدوث إصابات!

يجب عدم إدخال قابس الجهاز في مقبس التغذية بالكهرباء إلا بعد أن يكون قد تم الانتهاء بالفعل من جميع الإعدادات اللازمة للبدء في العمل.

### ⚠ تنبيه هام!

يجب عدم تشغيل الجهاز إلا بعد تركيب أداة عمل/ ملحق تكميلي وضبطها على وضع التشغيل. يجب عدم تشغيل الجهاز وهو فارغ. يجب عدم تعريض الجهاز والملحقات التكميلية لمصادر سخونة. الأجزاء غير صالحة للاستخدام في جهاز المكروويف.

■ يجب تنظيف الجهاز والملحقات جيداً قبل استخدامه لأول مرة، انظر «التنظيف والعناية بالجهاز».

### إعداد الجهاز

- ضع الجهاز على أرضية مستوية ونظيفة.
- يتم سحب سلك التوصيل الكهربائي بجذبه مرة واحدة بالطول المطلوب (100 سنتيمتر بحد أقصى) ثم يتم تركه يتمهل: يظل سلك التوصيل الكهربائي على وضعه محبوساً (الصورة C).
- يتم تقليل طول سلك التوصيل الكهربائي لمسافة قصيرة ثم يترك ليتم لفه إلى الطول المطلوب. بعد ذلك يتم سحب سلك التوصيل الكهربائي مرة أخرى لمسافة قصيرة ثم يترك يتمهل.

عن طريق طلبه لدى أحد المتاجر أو عن طريق مركز خدمة العملاء.

## أوضاع التشغيل

الصورة B:

⚠ تنبيه هام!

يجب عدم تشغيل الجهاز إلا إذا كانت أداة العمل/ الملحق التكميلي مركبة حسب ما هو موضح في هذا الجدول على وحدة الإدارة الصحيحة وفي الوضع الصحيح وموجودة في وضع التشغيل. الذراع المتراوح يجب أن يكون مستقرا في موضعه النهائي بثبات في كل واحد من أوضاع التشغيل.

### ملاحظة

الذراع المتراوح مجهز بوظيفة «Easy Armlift»، وهذه الوظيفة تدعم حركة الذراع المتراوح إلى أعلى.

### ضبط وضع التشغيل:

- يتم ضغط زر تحرير القفل وتحريك الذراع المتراوح. يجب دعم الحركة بإحدى اليدين.
- يتم تحريك الذراع المتراوح إلى وضع التشغيل المرغوب فيه مع الاستمرار في تحريكه حتى يكون قد استقر في موضعه النهائي بثبات.

الوضع	وحدة إدارة	أداة العمل/ سرعة الملحقات العمل
1-7		
1-5		1
1-3		
-	*	2
3-7		3
3-5		

## 6 وحدة إدارة

### – للخراطة التمريرية الفورية

– ولعصارة الموالح (ملحق تكميلي خاص \*).  
عند عدم الاستخدام يجب وضع غطاء وحدة الإدارة في موضعه.

## 7 وحدة إدارة لأدوات العمل

(ذراع التقليل الحلزوني، المضرب، كُلاب

العجين) ومفرمة اللحم (ملحق تكميلي خاص \*)

## 8 الغطاء الواقي لوحدة إدارة الخلاط

## 9 وحدة إدارة الخلاط (ملحق تكميلي خاص \*)

عند عدم الاستخدام يجب وضع غطاء وحدة إدارة الخلاط في موضعه.

## 10 تجهيزة لف آلي لسلك التوصيل الكهربائي

## وعاء مع ملحقات تكميلية

## 11 وعاء تقليل من فولاذ لا يصدأ

## 12 غطاء

## أدوات عمل

## 13 ذراع التقليل الحلزوني المرنة الدوارة

## 14 المضرب الدوار

## 15 كُلاب عجين بطراد عجين

## 16 كيس للملحقات التكميلية

للحفاظ على أدوات العمل وأقراص التقطيع.

## خراطة تمريرية فورية

## 17 أداة الكيس

## 18 غطاء بمنفذ تعبئة

## 19 أقراص التقطيع

a قرص التقطيع الحاد الدوار -

ذو الوجهين الوظيفيين - سميك/رفيع

b قرص بشر بوجهين وظيفيين - خشن/ناعم

c قرص البشر - ناعم

d قرص البشر - خشن\*

e قرص تقطيع الخضروات الآسيوية\*

## 20 حامل الأقراص

## 21 جسم احتواء بفتحة إخراج

## خلاط \*

## 22 وعاء الخلاط

## 23 غطاء

## 24 القمع

\* في حالة ما إذا كان أحد الملحقات التكميلية غير موجود ضمن متضمنات التوريد، عندئذ يمكن شراؤه



## التأمين ضد التحميل الزائد

في حالة ما إذا حدث أثناء استخدام الجهاز أن توقف المحرك عن الدوران من تلقاء نفسه، عندئذ فإن نظام الحماية ضد التحميل الزائد يكون قد تم إطلاق إعماله. السبب المحتمل يمكن أن يتمثل في أنه يتم في معالجة كمية كبيرة من المواد الغذائية في وقت واحد.

للاطلاع على أسلوب التصرف في حالة إطلاق أهد أنظمة الأمان والسلامة يرجى الرجوع إلى «إرشادات المساعدة عند حدوث خلل أثناء التشغيل».

الجهاز ليس في حاجة إلى صيانة.

## نظرة عامة

الصورة A:

الجهاز الرئيسي

1 زر تحرير القفل

2 ذراع متراوح

وظيفة «Easy Armlift» لدعم حركة الذراع المتراوح إلى أعلى (انظر «أوضاع التشغيل»).

3 مفتاح دوار

بعد إيقاف التشغيل (الوضع 0/off) فإن الجهاز يتحرك أوتوماتيكياً إلى الوضع المثالي لتغيير أداة العمل.

0/off = توقف

M = يشير إلى تشغيل لحظي بعدد الدورات

الأقصى، المفتاح يتم الحفاظ عليه في وضع التشغيل هذا لمدة الخلط المطلوبة.

الدرجات من 1-7، سرعة التشغيل

الدرجة 1 = أدنى عدد من اللفات

الدرجة 7 = أقصى عدد من اللفات.

4 مبيّن ضوئي لحالة التشغيل

يضئ أثناء التشغيل (المفتاح الدوار في وضع

M أو 1-7). يومض عند وجود أخطاء في

تشغيل الجهاز، وعند إطلاق معدة التأمين

الإلكترونية أو عند وجود عطل بالجهاز، انظر

فصل «إرشادات المساعدة عند حدوث خلل أثناء التشغيل».

5 غطاء واقٍ لوحدة الإدارة

لاستبعاد الغطاء الواقٍ لوحدة الإدارة يتم الضغط

على الجزء الخلفي من الغطاء ويتم استبعاد

الغطاء.

نتقدم لكم بأصدق التهاني على شرائكم لهذا الجهاز الجديد من ماركة **Bosch**. وتجدون المزيد من المعلومات حول منتجاتنا في موقع الإنترنت الخاص بنا.

## المحتويات

ar-1	الاستعمال المطابق للتعليمات
ar-1	إرشادات الأمان المهمة
ar-3	أنظمة الأمان والسلامة
ar-3	نظرة عامة
ar-4	أوضاع التشغيل
ar-5	استخدام الجهاز
ar-9	تنظيف الجهاز والعناية به
ar-10	الحفاظ على الجهاز
ar-10	تعليمات مساعدة لإزالة الأعطال
ar-11	أمثلة تطبيقية للاستخدام
ar-13	الكماليات الخاصة
ar-13	التخلص من الجهاز
ar-13	شروط الضمان

## أنظمة الأمان والسلامة

### التأمين ضد التشغيل الخاطئ

انظر جدول «أوضاع التشغيل».

الجهاز لا يكون من الممكن إعمال تشغيله في الوضعين 1 و 3 إلا:

- عندما يكون الوعاء (11) مثبتاً في موضعه ويكون قد تم إدارته حتى موضع الاستقرار النهائي

### التأمين ضد إعادة التشغيل

في حالة انقطاع التيار الكهربائي فإن الجهاز يبقى في وضع التشغيل، إلا أن المحرك لا يبدأ في العمل بعد عودة التيار الكهربائي. لإعادة التشغيل يتم إدارة المفتاح الدوار إلى وضع 0/off ثم يتم التشغيل من جديد.

- يجب عدم تغيير وضع الذراع المتراوح أثناء وجود الجهاز في وضع التشغيل.
- لا تستخدم العدد إلا إذا كان الوعاء مستخدمًا والغطاء مركبًا وأغطية الحماية عند التشغيل مركبة! عند استخدام الكماليات احرص على تركيب الوعاء والغطاء وغطاء الحماية عند التشغيل، كل بحسب تعليمات استخدامه!
- في أثناء تشغيل الجهاز يجب عدم القيام بأي حال من الأحوال بإدخال اليد في الوعاء أو في فتحة الملاء. لا تقم بإدخال أية أياء (مثلًا ملعقة طهي) في الوعاء أو في فتحة الملاء. احرص على إبعاد الأيدي والشعر والملابس والأوعية الأخرى عن الأجزاء الدوارة.
- لا تستخدم مطلقًا أوعية أو كماليات أو قطعتي كماليات في نفس الوقت. عند استخدام الملحقات التكميلية يجب مراعاة هذه التعليمات وتعليمات الاستخدام المرفقة بالملحق التكميلي المعني في كل حالة.
- يجب عدم استخدام الملحق الإضافي إلا عندما تكون كافة أجزائه مركبة مع بعضها على الوجه الصحيح! لا تترك الملحق أبدًا على الجهاز الرئيسي. لا تستخدم الملحق إلا في وضع الشغل المخصص له.
- لا تدخل يدك في نطاق السكاكين والحواف الحادة لأقراص التقطيع. يجب عدم الإمساك بأقراص التقطيع إلا من الإطار فقط!
- يجب عدم لمس سكين الخلاط بالأيدي المجردة.
- لا تدخل يدك أبدًا في الخلاط المركب! لا تشغل الخلاط مطلقًا والغطاء غير مركب.
- كن حريصًا عند التعامل مع السكاكين الحادة وعند إفراغ الوعاء وكذلك عند التنظيف.

### ⚠ خطر التعرض للحرق!

أثناء تحضير خليط ساخن تخرج أبخرة من القمع الموجود بالغطاء.

### ⚠ خطر الاختناق!

لا تدع الأطفال يلعبون بمواد التعبئة والتغليف للجهاز.

### ⚠ تنبيه هام!

يُنصح بعدم ترك الجهاز دائرًا لمدة أطول مما هو لازم لصنع المواد الغذائية. لا تقم بتشغيله دون وجود خليط.

### ⚠ هام!

يجب تنظيف الجهاز جيدًا بعد كل استخدام له أو بعد طول فترة عدم الاستخدام (← «تنظيف الجهاز والعناية به» انظر صفحة 9).

### ⚠ إيضاح معنى الرموز الموجودة على الجهاز أو الملحقات التكميلية

يجب اتباع تعليمات دليل الاستعمال.



احترس! سكاكين تعمل بحركة دورانية.



احترس! أدوات عمل تعمل بحركة دورانية.  
يجب عدم إدخال اليد في فتحة إضافة المكونات.



## الاستعمال المطابق للتعليمات

هذا الجهاز مخصص للاستخدام المنزلي فقط. يجب عدم استخدام الجهاز إلا لمعالجة الكميات ولفترات التشغيل المعتادة في الأغراض المنزلية.

هذا الجهاز صالح ومناسب لتقليب وعجن وخفق مواد غذائية. لا يسمح باستخدام الجهاز في معالجة أي أشياء أو أجسام أو عناصر أخرى. عند استخدام أجزاء الملحقات التكميلية المعتمدة من قبل منتج الجهاز يصبح من الممكن استخدام الجهاز في تطبيقات أخرى. لا تستعمل إلا الأجزاء والكماليات الأصلية المصرح بها لتشغيل الجهاز. لا تستخدم مطلقاً قطع الكماليات لأجهزة أخرى. لا تستخدم الجهاز سوى في الأماكن الداخلية وفي درجة حرارة الغرفة، وعلى ارتفاع أقل من 2000 متر فوق مستوى سطح البحر.

## إرشادات الأمان المهمة

يُرَجَى قراءة هذه الإرشادات بعناية، والتصرف بناءً على ذلك ثم الحفاظ عليها! عند نقل الجهاز للغير يجب إرفاق هذا الدليل معه. عدم الالتزام بتطبيق التعليمات الخاصة بالاستخدام الصحيح للجهاز يترتب عليه عدم تحمل منتج الجهاز لأي مسؤولية عن الأضرار الناتجة من جراء ذلك. يُسمح باستخدام هذا الجهاز من قِبَل الأشخاص الذين يعانون من نقص في القدرات الجسدية أو الحسية أو العقلية أو الأشخاص الذين لديهم قصور في الخبرة أو المعرفة شريطة أن يتم مراقبتهم أو توجيههم إلى كيفية الاستخدام الآمن للجهاز مع التأكد من إدراكهم للأخطار المرتبطة بذلك. أما الأطفال فيجب إبعادهم عن الجهاز وعن توصيلاته الكهربائية، ولا يُسَمَح لهم بتشغيل الجهاز. لا يجوز للأطفال العبث بالجهاز. أعمال التنظيف وصيانة المستعمل لا يسمح بأن يقوم بها الأطفال.

### ⚠️ خطر الصق الكهربائي وخطر الحريق!

- يجري توصيل وتشغيل الجهاز بالتيار الكهربائي فقط طبقاً للبيانات الموضحة على لوحة المواصفات الفنية. كما يجري استخدام الجهاز فقط إذا لم تكن هناك أضرار قد لحقت به أو بسلك التوصيل الكهربائي الخاص به. لا يُسَمَح بإجراء إصلاحات على الجهاز، كاستبدال سلك التوصيل الكهربائي التالف، إلا من قِبَل مركز خدمة العملاء الخاص بنا، وذلك من أجل تجنب المخاطر.
- يجب عدم تشغيل وإيقاف تشغيل الجهاز إلا باستخدام المفتاح الدوار وحده دون غيره.
- لا توصل الجهاز بالمفاتيح الكهربائية التلقائية أو بمقابس التحكم عن بُعد. احرص على مراقبة الجهاز دائماً أثناء تشغيله!
- لا تضع الجهاز على سطح ساخن أو بالقرب منه، مثل صفيحة الموقد. لا تجعل سلك التوصيل الكهربائي يتلامس مع أجزاء ساخنة ولا تسحب على حواف حادة.
- لا تغمر الجهاز الأساسي أبداً في المياه، ولا تضعه في آلة غسل الأطباق. لا تستخدم جهاز التنظيف بالبخار. لا تستعمل الجهاز ويداك مبتلتان.
- يجب فصل الجهاز من مصدر الطاقة دوماً بعد كل استخدام، في حالة انعدام الإشراف، أو قبل التجميع، أو التفكيك، أو التنظيف، أو في حالة ظهور أخطاء على الجهاز.

### ⚠️ خطر حدوث إصابات!

- قبل تغيير ملحقات تكميلية أو أجزاء إضافية يتم تحريكها أثناء التشغيل يلزم دائماً إيقاف تشغيل الجهاز وفصله عن شبكة التغذية بالتيار الكهربائي. بعد إيقاف تشغيل الجهاز فإن وحدة الإدارة تظل دائرة لبرهة قصيرة. يجب الانتظار حتى تكون وحدة الإدارة قد أصبحت في وضع السكون التام.

# Kundendienst – Customer Service

## DE Deutschland, Germany

BSH Hausgeräte Service GmbH  
Zentralwerkstatt für kleine Hausgeräte  
Trautskirchener Strasse 6-8  
90431 Nürnberg

Online Auftragsstatus, Filterbeutel-  
Konfigurator und viele weitere Infos unter:  
[www.bosch-home.com](http://www.bosch-home.com)

Reparaturservice, Ersatzteile & Zubehör,  
Produkt-Informationen:  
Tel.: 0911 70 440 040  
<mailto:Kleingeraete@bshg.com>

## AE United Arab Emirates, الإمارات العربية المتحدة

BSH Home Appliances FZE  
Round About 13, Plot Nr MO-0532A  
Jebel Ali Free Zone - Dubai  
Tel.: 04 881 44 01\*

<mailto:service.uae@bshg.com>  
[www.bosch-home.com/ae](http://www.bosch-home.com/ae)

\*Sun-Thu 8am to 5pm (exclude public holidays)

## AL Republika e Shqipërisë, Albania

Elektro-Service sh.p.k  
Rruga Kasem Shima, Kodi postar-1050  
Prane Ures Mezezit  
1023 Tirane

Tel.: 4 227 8130; -131  
<mailto:info@elektro-servis.com>

## EXPERT Service

Rruga e Kavajes,  
Kulla B Nr 223/1 Kati I  
1023 Tirane  
Tel.: 4 480 6061; 4 227 4961  
Cel: +355 069 60 45555  
<mailto:info@expert-servis.al>

## AM Armenia, Հայաստան

ZIG ZAG LLC  
Charenci str. 25  
Yerevan 375025  
Tel.: 010 55 60 10  
<mailto:service@zigzag.am>  
[www.zigzag.am](http://www.zigzag.am)

## AT Österreich, Austria

BSH Hausgeräte Gesellschaft mbH  
Werkskundendienst für Hausgeräte  
Quellenstrasse 2a  
1100 Wien

Online Reparaturannahme, Ersatzteile und  
Zubehör und viele weitere Infos unter:  
[www.bosch-home.at](http://www.bosch-home.at)

Reparaturservice, Ersatzteile & Zubehör,  
Produktinformationen  
Tel.: 0810 550 511\*

<mailto:vie-stoerungsannahme@bshg.com>  
\*Wir sind an 365 Tagen von 07:00 bis 22:00 Uhr  
für Sie erreichbar.

## AU Australia

BSH Home Appliances Pty. Ltd.  
Gate 1, 1555 Centre Road  
Clayton, Victoria 3168  
Tel.: 1300 369 744\*

<mailto:customersupport.au@bshg.com>  
[www.bosch-home.com.au](http://www.bosch-home.com.au)

\*Mon-Fri 24 hours

## AZ Azərbaycan Respublikası, Azerbaijan

Baku Service Company MMC  
Azadliq Pr. 116  
Baku  
Tel.: 12 530 90 35  
<mailto:Info@bakuservice.az>  
[www.ser-cen.az](http://www.ser-cen.az)

Yurd Service MMC  
50, Bakikhanov Str.  
Baku, AZ1007  
Tel.: 12 480 33 01  
<mailto:info-service@yurd.az>  
[www.yurd.az](http://www.yurd.az)

Optimal Elektronika MMC  
Hasanoghlu 7B  
Baku, AZ1072  
Tel.: 12 954  
<mailto:STMS@optimal.az>  
[www.optimal.az](http://www.optimal.az)

## BA Bosna i Hercegovina, Bosnia-Herzegovina

"HIGH" d.o.o.  
Gradačacka 29b  
71000 Sarajevo  
Tel./Fax: 033 21 35 13  
<mailto:centralniserwis@yahoo.com>

## BE Belgique, België, Belgium

BSH Home Appliances S.A. - N.V.  
Rue Picard 7, box 400,  
Picardstraat 7, box 400  
1000 Bruxelles – Brussel  
Tel.: 02 475 70 01  
<mailto:bru-repairs@bshg.com>  
[www.bosch-home.be](http://www.bosch-home.be)

## BG Bulgaria

BSH Domakinski Uredi Bulgaria EOOD  
Business center FPI, floor 5,  
Cherni vrah Blvd. 51B  
1407 Sofia  
Tel.: 0700 208 17  
<mailto:informacia.servis-bg@bshg.com>  
[www.bosch-home.bg](http://www.bosch-home.bg)

## BH Bahrain, مملكة البحرين

Khalaifat Est.  
BLD 898, R 533, TASHAN 405  
Manama  
Tel.: 01 740 05 53\*  
<mailto:service@khalaifat.com>  
\*Sat-Thu 7am to 5pm (exclude public holidays)

## BY Belarus, Беларусь

ООО "БСХ Бытовая техника"  
tel.: 495 737 2961  
<mailto:mok-kdhl@bshg.com>

## CA Canada

BSH Home Appliances Ltd.  
Tel.: 800 944 2904  
<mailto:bosch-canada-questions@bshg.com>  
[www.bosch-home.com/us](http://www.bosch-home.com/us)

## CH Schweiz, Suisse, Svizzera, Switzerland

BSH Hausgeräte AG  
Bosch Hausgeräte Service  
Fahrweidstrasse 80  
8954 Geroldswil  
Reparaturservice, Ersatzteile & Zubehör,  
Produktinformationen  
Tel.: 0848 888 200  
<mailto:ch-service@bshg.com>  
<mailto:ch-spareparts@bshg.com>  
[www.bosch-home.ch](http://www.bosch-home.ch)

## CN China, 中国

BSH Home Appliances Service Jiangsu Co. Ltd.  
19F, Jinling Asia Pacific Tower,  
No.2 Hanzhong Road, Gulou District,  
210005 Nanjing, Jiangsu Province  
Service Tel.: 400 8855 888\*  
<mailto:careline.china@bshg.com>  
[www.bosch-home.cn](http://www.bosch-home.cn)  
\*phone rate depends on the network used

## CY Cyprus, Κύπρος

BSH Ikiakes Syskeves-Service  
39, Arh. Makaariou III Str.  
2407 Egomi/Nikosia (Lefkosia)  
Tel.: 777 78 007  
<mailto:EGO-CYCustomerService@bshg.com>

## CYN Turkish Rep. Of North Cyprus

Argo Limited Company  
37 Osman Paşa Cad. K. Çitlik  
Lefkoşa  
Tel.: 0228 40 70  
<mailto:args.technik@yar-group.com>  
Semson Ticaret Sti. Ltd.  
Bedrettin Demirel Cad. no 17  
Girne  
Tel.: 0816 04 94  
<mailto:m.defterali@ercantangroup.com>

## CZ Česká Republika, Czech Republic

Více informací (např. záruční podmínky,  
prodloužená záruka aj.), naleznete na  
webových stránkách [www.bosch-home.com/cz/](http://www.bosch-home.com/cz/)  
nebo nás kontaktujte na +420 251 095 511

BSH domácí spotřebiče s.r.o.  
Radiická 350/107c

158 00 Praha 5  
Přijem oprav  
Tel.: +420 251 095 043  
<mailto:opravy@bshg.com>

## DK Danmark, Denmark

BSH Hvidevarer A/S  
Telegrafvej 4  
2750 Ballerup  
Tel.: 44 89 80 18  
<mailto:BSH-Service.dk@bshg.com>  
[www.bosch-home.dk](http://www.bosch-home.dk)

## EE Eesti, Estonia

Reneki Kaubanduse OÜ  
Tammisaare tee 134B (Euronicsi kaupluses)  
12918 Tallinn  
Tel.: 0651 2222  
<mailto:klienditeenindus@renek.ee>  
[www.renek.ee](http://www.renek.ee)

Eliser OÜ  
Mustamäe tee 24  
10621 Tallinn  
Tel.: 0665 0090

<mailto:hoodus@eliser.ee>  
[www.kodumasinat-remont.ee](http://www.kodumasinat-remont.ee)

## ES España, Spain

BSH Electrodomésticos España S.A.  
Servicio Oficial del Fabricante  
Parque Empresarial PLAZA,  
C/ Manfredonia, 6  
50197 Zaragoza  
Tel.: 976 305 713  
<mailto:CAU-Bosch@bshg.com>  
[www.bosch-home.es](http://www.bosch-home.es)

## FI Suomi, Finland

BSH Kodinkoneet Oy  
Itälähdenkatu 18 A, PL 123  
00201 Helsinki  
Tel.: 0207 510 705\*  
<mailto:Bosch-Service-FI@bshg.com>  
[www.bosch-home.fi](http://www.bosch-home.fi)  
\*Soittajahinta on kiinteästä verkosta ja matkapu-  
helimestä 8,35 snt/puh + 16,69 snt/min.

**FR France**

BSH Electroménager S.A.S.  
Service Après-Vente  
26 ave Michelet – CS 90045  
93582 SAINT-OUEN cedex  
Service interventions à domicile:  
01 40 10 11 00

Service Consommateurs:

0 892 698 010 

Service Pièces Détachées et Accessoires:

0 892 698 009 

mailto:serviceconsommateur.fr@

bosch-home.com

www.bosch-home.com/fr

**GB Great Britain**

BSH Home Appliances Ltd.  
Grand Union House  
Old Wolverton Road  
Wolverton

Milton Keynes MK12 5PT

To arrange an engineer visit, to order spare parts and accessories or for product advice please visit

www.bosch-home.co.uk

or call Tel.: 0344 892 8979\*

\*Calls are charged at the basic rate, please check with your telephone service provider for exact charges.

**GE Georgia, საქართველო**

Elit Service Ltd.

Vake-Saburtalo district,

Intersection of Al. Kazbegi ave.

and Kavtaradze Str. 0186

Kavtaradze str. 1

Tbilisi

Tel.: 32 300 020

mailto:info@es.ge

**GR Greece, Ελλάδα**

BSH Ikiakes Siskeves A.B.E.

Central Branch Service

17 km E.O. Athinon-Lamias & Potamou 20

14564 Kifisia

Τηλέφωνο: 210 4277 500; -701

mailto:nkf-CustomerService@bshg.com

www.bosch-home.gr

**HK Hong Kong, 香港**

BSH Home Appliances Limited

香港新界荃灣青山公路388號中染大廈23樓07室

Unit 07, 23/F, CDW Building,

388 Castle Peak Road,

Tsuen Wan, New Territories,

Hong Kong

Tel.: 2626 9655 (HK)

Toll free 0800 863 (Macao)

mailto:bosch.hk.service@bshg.com

www.bosch-home.com.hk

**HR Hrvatska, Croatia**

BSH kućanski uredjaji d.o.o.

Ulica grada Vukovara 269F

10000 Zagreb

Tel.: 01 5520 888

mailto:informacije.servis-hr@bshg.com

www.bosch-home.com/hr

**HU Magyarország, Hungary**

BSH Háztartási Készülék Kereskedelm Kft.

Árpad fejedelem útja 26-28

1023 Budapest

Call Center: +06 80 200 201

mailto:BSH-szerviz@bshg.com

www.bosch-home.com/hu

**IE Republic of Ireland**

BSH Home Appliances Ltd.

M50 Business Park

Ballymount Road Upper

Walkinstown

Dublin 12

To arrange an engineer visit, to order spare parts and accessories or for product advice please call Tel.: 01450 2655\*

www.bosch-home.ie

\*Calls are charged at the basic rate, please check with your telephone service provider for exact charges.

**IL Israel**

C/S/B/ Home Appliance Ltd.

1, Hamasger St.

North Industrial Park

Lod, 7129801

Tel.: 08 9777 222

mailto:csb-serv@csb-ltd.co.il

www.bosch-home.co.il

**IN India, Bhārat, भारत**

BSH Household Appliances Mfg. Pvt. Ltd.

Arena House, Main Bldg, 2nd Floor,

Plot No. 103, Road No. 12,

MIDC, Andheri East

Mumbai 400 093

Toll Free 1800 266 1880\*

www.bosch-home.com/in

\*Mon-Sat 8am to 8pm (exclude public holidays)

**IS Iceland**

Smith & Nordan hf.

Noatuni 4

105 Reykjavik

Tel.: 0520 3000

www.sminor.is

**IT Italia, Italy**

BSH Elettrodomestici S.p.A.

Via. M. Nizzoli 1

20147 Milano (MI)

Tel.: 02 412 678 100

mailto:info.it@bosch-home.com

www.bosch-home.com/it

**JO Jordan, الأردن**

Diab Qawasmi & Sons Co.

Khaled Ben Al-Waleed Street,

Jabal Al Hussein (11121),

P.O. Box 212292

Amman

Tel.: 06 465 8505, -2650

Tel.: 79 110 3430

mailto:boschjo@yahoo.com

**KG Kyrgyzstan, Кыргыз Республикасы**

OcOO Alfa Systems

Jibek Jolu str. 40

Bishkek

Tel.: 0702 98 53 53

mailto:alfas-service@mail.ru

**KR Republic Korea, Daehan Minguk, 대한민국**

Empel Co. Ltd.

1201 ACE High Tech City 1 Building

775 Gyeongin-ro Youngdeungpo-gu

Seoul 07299 South Korea

Tel.: 1899 4636

mailto:hsshim@empel.co.kr

**KZ Kazakhstan, Қазақстан**

BSH Home Appliances LLP

Dostyk 117/6,

Business Center "Khan Tengri"

Almaty

Hotline: 5454\*

mailto:ALA-Service@bshg.com

\*Toll free from mobile only

**LB Lebanon, لبنان**

Teheni, Hana & Co.

Boulevard Dora 4043 Beyrouth

P.O. Box 90449

Jdeideh, 1202 2040

Tel.: 01 255 211

mailto:Info@tehini-hana.com

**LT Lietuva, Lithuania**

UAB "AG Service"

R. Kalantos g. 32

52494 Kaunas

Tel.: +370 (8) 700 556 55

mailto:servisas@agservice.lt

www.agservice.lt

Baltic Continent Ltd.

Lukšio g. 23

09132 Vilnius

Tel.: +370 (8) 700 555 95

mailto:info@balticcontinent.lt

www.balticcontinent.lt

UAB Emto servis

Savanorių pr. 1 (Centrinė būstinė)

03116 Vilnius

Tel.: +370 (8) 700 447 24

mailto:svc@emtoservis.lt

www.emtoservis.lt

**LU Luxembourg**

BSH électroménagers S.A.

13-15, ZI Breedeweues

1259 Senningerberg

Tel.: 26 349 811

Reparaturen: lux-repair@bshg.com

Ersatzteile: lux-spare@bshg.com

www.bosch-home.com/lu

**LV Latvija, Latvia**

SIA "General Serviss"

Bulju iela 70c

1067 Riga

Tel.: +371 6742 5232

mailto:info@serviscentrs.lv

www.serviscentrs.lv

SIA Koroso

Vestienes iela 2

1004 Riga

Tel.: +371 2200 4203

mailto:servis@koroso.lv

www.koroso.lv

EMTA Serviss SIA NEU

Katlakalna 1

1073 Riga

Tel.: +371 6602 0338

mailto:info@emta.lv

www.emta.lv

Sia Elektronika-Serviss

Tadaiķu iela 4

1004 Riga

Tel.: +371 6771 7060

mailto:serviss@elektronika.lv

www.elektronika.lv

**MD Moldova**

S.R.L. "Rialto-Studio"

Площадь Дмитрия Кантемира, 1, этаж 3,

2069 Кишинев

тел.: (3732) 84 00 50, 84 00 54

mailto:service@rialto.md

**ME Crna Gora, Montenegro**

Elektronika komerc

Oktobarske revolucije 129

81000 Podgorica

Tel./Fax: 020 674 631

Mobil: 069 324 812

mailto:ekobosch.servis@t-com.me

**MK Macedonia, Македония**

GORENEC  
Jane Sandanski 69 lok. 3  
1000 Skopje  
Tel.: 02 2454 600  
Mobil: 070 233 689  
mailto:gorenac@yahoo.com

**MT Malta**

Oxford House Ltd.  
Notabile Road  
Mriehel BKR 14  
Tel.: 021 442 334  
www.oxfordhouse.com.mt

**MV Raajjeyge Jumhooriyyaa, Maldives**

Lintel Investments and  
Management Services Pvt. Ltd.  
Ma. Maadheli, Majeedhee Magu  
Malé  
Tel.: 03 010 200  
mailto:mohamed.zuhuree@intel.com.mv  
www.intel.com.mv

**NL Nederlande, Netherlands**

BSH Huishoudapparaten B.V.  
Taurusavenue 36  
2132 LS Hoofddorp  
Storingsmelding/Onderdelenverkoop:  
Tel.: 088 424 4010  
mailto:bosch-contactcenter@bshg.com  
mailto:bosch-onderdelen@bshg.com  
www.bosch-home.nl

**NO Norge, Norway**

BSH Husholdningsapparater A/S  
Gresensvingen 9  
0661 Oslo  
Tel.: 22 66 05 54  
mailto:bosch-service-NO@bshg.com  
www.bosch-home.no

**NZ New Zealand**

BSH Home Appliances Ltd.  
Level 3, Air NZ Building,  
Smales Farm Business Park  
74 Taharua Road, Takapuna  
Auckland 0622  
Tel.: 0800 245 700\*  
mailto:aftersales.nz@bshg.com  
www.bosch-home.co.nz  
\*Mon-Fri 8.30am to 5pm (exclude public holidays)

**PK Pakistan, پاکستان**

MEGA Home Appliances  
Plaza 46-A, Commercial Sector XX,  
Phase 3, DHA  
Lahore  
Tel.: 0800-BOSCH (26724)\*  
Tel.: 42 371 32 682-5 Ext: 8005\*  
mailto:customer.care@megahome.pk  
www.megahome.pk  
\*Mon-Sat 9am to 6pm (exclude public holidays)

**PL Polska, Poland**

BSH Sprzęt Gospodarstwa  
Domowego sp. z o.o.  
Al. Jerozolimskie 183  
02-222 Warszawa  
Tel.: +48 42 271 5555  
mailto:Serwis.Fabryczny@bshg.com  
www.bosch-home.pl

**PT Portugal**

BSPH Electrodomésticos,  
Sociedade Unipessoal, Lda.  
Rua Alto do Montijo, nº 15  
2790-012 Carnaxide  
Tel.: 214 250 730  
mailto:bosch.electrodomesticos.pt@bshg.com  
www.bosch-home.pt

**RO România, Romania**

BSH Electrocasnice srl.  
Sos. Bucuresti-Ploiesti,  
nr. 19-21, sect.1  
13682 Bucuresti  
Tel.: 021 203 9748  
mailto:service.romania@bshg.com  
www.bosch-home.ro

**RU Russia, Россия**

ООО «БСХ Бытовые Приборы»  
Сервис от производителя  
Малая Калужская, 15  
119071 Москва  
Tel.: 8 (800) 200 29 61  
mailto:hotlineru@bshg.com  
www.bosch-home.com

**SA Kingdom Saudi Arabia, المملكة العربية السعودية**

Abdul Latif Jameel Electronics and  
Airconditioning Co. Ltd.  
BOSCH Service centre, Kilo 5 Old Makkah Road  
(Next to Toyota), Jamiah Dist.,  
P.O. Box 7997  
Jeddah 21472  
Tel.: 800 127 9999\*  
mailto:ALJECC8@ALJ.COM  
www.aljelectronics.com.sa  
\*Sat-Thu 8am to 11pm (exclude public holidays)

**SE Sverige, Sweden**

BSH Home Appliances AB  
Landsvägen 32  
169 29 Solna  
Tel.: 0771 197 000  
mailto:Bosch-Service-SE@bshg.com  
www.bosch-home.se

**SG Singapore, 新加坡**

BSH Home Appliances Pte. Ltd.  
38C Jalan Pemimpin, #01-01  
Singapore 577180  
Tel.: 6751 5000\*  
mailto:bshsgp.service@bshg.com  
www.bosch-home.com.sg  
\*Mon-Fri 9am to 6pm, Sat 9am to 1pm  
(exclude public holidays)

**SI Slovenija, Slovenia**

BSH Hišni aparati d.o.o.  
Litostrojska 48  
1000 Ljubljana  
Tel.: 01 5830 700  
mailto:informacije.servis-slo@bshg.com  
www.bosch-home.com/si

**SK Slovensko, Slovakia**

Viac informácií (napr. záručné  
podmienky, predĺžená záruka a i.) nájdete  
nawebových  
ránkach www.bosch-home.com/sk/ alebo  
nás kontaktujte na +420 251 095 511

BSH domácí spotřebiče s.r.o.  
organizačná zložka Bratislava  
Trnavská cesta 50  
821 02 Bratislava  
Prijem opráv  
Tel.: +421 238 106 115  
mailto:opravy@bshg.com

**TH Thailand, ราชอาณาจักรไทย**

BSH Home Appliances Limited  
Ital Thai Tower, 2034/31-39, 1st floor,  
New Petchburi Road  
Bangkapi, Huay Kwang  
Bangkok, 10310  
Tel.: 02 495 2424\*  
www.bosch-home.com/th  
\*Mon-Sat 8am to 6pm (exclude public holidays)

**TJ Tadschikistan, Ҷумҳурии Тоҷикистон**

P.E. Suhrob Muhtidinov  
Shamsi street no: 67/A  
Dushanbe  
Tel.: 091 867 80 43  
mailto:sino2003@list.ru  
Vostok Co. Ltd.  
Yakkacinaraskaya street No: 144/4  
Dushanbe  
Tel.: 44 600 78 72  
mailto:Lola.Mirzoeva@vostok.tj  
www.volna.tj

**TM Türkmenistan, Turkmenistan**

Bayram Anna Yuryewna  
Stariya marka, Atabeyeva str.  
Spectrum mağaza  
Ashgabat  
Tel.: 012 26 94 16  
mailto:steptrm@mail.ru

**TR Türkiye, Turkey**

BSH Ev Aletleri Sanayi  
ve Ticaret A.S.  
Fatih Sultan Mehmet Mahallesi  
Balkan Caddesi No: 51  
34771 Ümraniye, İstanbul  
Tel.: 0 216 444 6333\*  
mailto:careline.turkey@bshg.com  
www.bosch-home.com/tr  
\*Çağrı merkezini sabit hatlardan aramanın bedeli  
şehir içi ücretlendirme, Cep telefonlarından ise  
kullanılan tarifeyle göre değişiklik göstermektedir

**TW Taiwan, 台灣**

我們期盼您不斷的鼓勵與指導，  
任何諮詢或服務需求，歡迎洽詢客服專線  
BSH Home Appliances Private Limited  
台北市內湖區洲子街80號11樓  
11F., No.80, Zhouzi St., Neihu Dist.  
Taipei City 11493  
Tel.: 0800 368 888  
mailto:bshstzn-service@bshg.com  
www.bosch-home.com.tw

**UA Ukraine, Україна**

ТОВ "БСХ Побутова Техніка"  
тел.: 0 800 300 152\*  
mailto:BSH-serviceua@bshg.com  
www.bosch-home.com.ua  
\*Безкоштовна Інфо-Лінія Пн-Пт з 9.00 до 18.00

**UZ 'zbekiston Respublikasi, Republic of Uzbekistan**

Elektronik Magnat  
Beruni street No: 5/6  
Tashkent  
Tel.: 712 156 333  
mailto:magnat.service.uzb@gmail.com

**XK Kosovo**

Service-General SH.P.K.  
rr.Magjistrjala Ferizaj Prishtine  
70000 Ferizaj  
Tel.: 00381 (0) 290 330 723  
mailto:servicegeneral527@gmail.com

**XS Srbija, Serbia**

BSH Kućni aparati d.o.o.  
Milutina Milankovića br. 9ž  
11070 Novi Beograd  
Tel.: 011 353 70 08  
mailto:informacije.servis-sr@bshg.com  
www.bosch-home.rs

**ZA South Africa**

BSH Home Appliances (Pty) Ltd.  
96 Fifteenth Road, Randjespark  
1685 Midrand - Johannesburg  
Tel.: 086 002 6724  
mailto:bsh@iopen.co.za  
mailto:applianceserviceza@bshg.com  
www.bosch-home.com/za

# DE Garantiebedingungen

## BSH Hausgeräte GmbH, Deutschland

Stand: Januar 2020

## Bosch-Infoteam

(Mo-Fr: 8.00-18.00 Uhr erreichbar)

Für Produktinformationen sowie Anwendungs- und Bedienungsfragen zu **kleinen Hausgeräten**:

**Tel.: 0911 70 440 040** oder unter  
**bosch-infoteam@bshg.com**

Nur für Deutschland gültig!

Die nachstehenden Bedingungen, die Voraussetzungen und Umfang unserer Garantieleistung beschreiben, lassen die Gewährleistungsverpflichtungen des Verkäufers aus dem Kaufvertrag mit dem Endabnehmer unberührt.

Für dieses Gerät leisten wir Garantie gemäß den nachstehenden Bedingungen:

1. Wir beheben unentgeltlich nach Maßgabe der folgenden Bedingungen (Nr.2 – 6) Mängel am Gerät, die nachweislich auf einem Material- und/oder Herstellungsfehler beruhen, wenn sie uns unverzüglich nach Feststellung und innerhalb von 24 Monaten nach Lieferung an den Erstendabnehmer gemeldet werden. Zeigt sich der Mangel innerhalb von 6 Monaten ab Lieferung, wird vermutet, dass es sich um einen Material- oder Herstellungsfehler handelt.
2. Die Garantie erstreckt sich nicht auf zerbrechliche Teile wie z.B. Glas oder Kunststoff bzw. Glühlampen.

Eine Garantiepflicht wird nicht ausgelöst durch geringfügige Abweichungen von der Soll-Beschaffenheit, die für Wert und Gebrauchstauglichkeit des Gerätes unerheblich sind, oder durch Schäden aus chemischen und elektrochemischen Einwirkungen von Wasser, sowie allgemein aus anomalen Umweltbedingungen oder sachfremden Betriebsbedingungen oder wenn das Gerät sonst mit ungeeigneten Stoffen in Berührung gekommen ist.

Ebenso kann keine Garantie übernommen werden, wenn die Mängel am Gerät auf Transportschäden, die nicht von uns zu vertreten sind, nicht fachgerechte Installation und Montage, Fehlgebrauch, eine nicht haushaltsübliche Nutzung, mangelnde Pflege oder Nichtbeachtung von Bedienungs- oder Montagehinweisen zurückzuführen sind.

Der Garantieanspruch erlischt, wenn Reparaturen oder Eingriffe von Personen vorgenommen werden, die hierzu von uns nicht ermächtigt sind, oder wenn unsere Geräte mit Ersatzteilen, Ergänzungs- oder Zubehörteilen versehen werden, die keine Originalteile sind und dadurch ein Defekt verursacht wird.

3. Die Garantieleistung erfolgt in der Weise, dass mangelhafte Teile nach unserer Wahl unentgeltlich inandergesetzt oder durch einwandfreie Teile ersetzt werden.

Geräte, die zumutbar (z.B. im PKW) transportiert werden können, und für die unter Bezugnahme auf diese Garantie eine Garantieleistung beansprucht wird, sind unserer nächstgelegenen Kundendienststelle oder unserem Vertragskundendienst zu übergeben oder zuzusenden. Inandersetzen am Aufstellungsort können nur für stationär betriebene (feststehende) Geräte verlangt werden.

Es ist jeweils der Kaufbeleg mit Lieferdatum oder wenigstens mit dem Kaufdatum vorzulegen. Ersetzte Teile gehen in unser Eigentum über.

4. Sofern die Nachbesserung von uns abgelehnt wird oder fehlschlägt, wird innerhalb der oben genannten Garantiezeit auf Wunsch des Endabnehmers kostenfrei gleichwertiger Ersatz aus dem lokalen Geräteportfolio geliefert.
5. Garantieleistungen bewirken weder eine Verlängerung der Garantiefrist, noch setzen sie eine neue Garantiefrist in Lauf. Die Garantiefrist für eingebaute Ersatzteile endet mit der Garantiefrist für das ganze Gerät.
6. Weitergehende oder andere Ansprüche, insbesondere solche auf Ersatz außerhalb des Gerätes entstandener Schäden sind – soweit eine Haftung nicht zwingend gesetzlich angeordnet ist – ausgeschlossen.

Diese Garantiebedingungen gelten für Geräte, die in Deutschland gekauft und betrieben werden. Werden Geräte in ein anderes Land der EU/der EFTA verbracht („Zielland“) und dort betrieben, die die technischen Voraussetzungen (z.B. Spannung, Frequenz, Gasarten, etc.) für das Zielland aufweisen und die für die jeweiligen Umweltbedingungen geeignet sind, gelten die Garantiebedingungen des Ziellandes, soweit wir in diesem Land ein Kundendienstnetz haben. Diese können Sie bei der Landesvertretung des Ziellandes anfordern. Bei Verbringung in Länder außerhalb der EU/der EFTA erlischt die Garantie.

### Beachten Sie unser weiteres Kundendienstangebot:

Auch nach Ablauf der Garantie stehen Ihnen unser Werkskundendienst und unsere Servicepartner zur Verfügung.

**Robert Bosch Hausgeräte GmbH**  
**Carl-Wery-Straße 34**  
**81739 München, GERMANY**







## Thank you for buying a Bosch Home Appliance!

Register your new device on MyBosch now and profit directly from:

- **Expert tips & tricks for your appliance**
- **Warranty extension options**
- **Discounts for accessories & spare-parts**
- **Digital manual and all appliance data at hand**
- **Easy access to Bosch Home Appliances Service**

Free and easy registration – also on mobile phones:

**[www.bosch-home.com/welcome](http://www.bosch-home.com/welcome)**

**BOSCH**  
HOME APPLIANCES  
**SERVICE**

## Looking for help? You 'll find it here.

Expert advice for your Bosch home appliances, need help with problems or a repair from Bosch experts.

Find out everything about the many ways Bosch can support you:

**[www.bosch-home.com/service](http://www.bosch-home.com/service)**

**Contact data of all countries are listed in the attached service directory.**

### **Robert Bosch Hausgeräte GmbH**

Carl-Wery-Straße 34

81739 München

GERMANY

**[www.bosch-home.com](http://www.bosch-home.com)**



**8001205837**

(001015)