



BOSCH



Register your
new device on
MyBosch now and
get free benefits:
**[bosch-home.com/
welcome](https://bosch-home.com/welcome)**

Hladilnik z zamrzovalnikom

KAN..

sl Navodila za uporabo in montažo

Kazalo

| | | | |
|---|-----------|---|-----------|
| Varnostna navodila | 3 | Super zamrzovanje | 13 |
| O teh navodilih | 3 | Vklop super zamrzovanja | 13 |
| Nevarnost eksplozije | 3 | Izklop super zamrzovanja | 13 |
| Nevarnost električnega udara | 3 | Odtaljevanje zamrznjene hrane | 14 |
| Nevarnost opeklin zaradi mraza | 3 | Uporaba posode za led | 14 |
| Nevarnost poškodb | 3 | Izdelava ledenih kock | 14 |
| Preprečevanje tveganj za otroke in ogrožene osebe | 4 | Hladilnik | 15 |
| Materialna škoda | 4 | Med odlaganjem jedi pazite | 15 |
| Teža | 4 | Upoštevajte cone hlajenja v hladilnem predelu ... | 15 |
| Navodila za odstranjevanje odsluženega aparata | 4 | Predal za sadje in zelenjavo | 15 |
| Odstranitev embalaže | 4 | Super hlajenje | 15 |
| Odstranitev odsluženega aparata | 4 | Vklop super hlajenja | 15 |
| Obseg dobave | 5 | Izklop super hlajenja | 15 |
| Postavitev aparata | 5 | Spremenljiva razporeditev v notranjosti aparata .. | 16 |
| Transport | 5 | Način delovanja za počitnice | 16 |
| Demontaža vrat aparata | 5 | Vklop načina za počitnice | 16 |
| Mesto postavitve | 5 | Izklop načina za počitnice | 16 |
| Podlaga | 5 | Izklop in zaustavitev aparata | 16 |
| Upoštevanje sobne temperature in prezračevanja . | 6 | Izklop aparata | 16 |
| Montaža distančnikov | 6 | Zaustavitev aparata | 16 |
| Mere za postavitev | 6 | Odtaljevanje | 17 |
| Kot odpiranja vrat | 6 | Zamrzovalnik | 17 |
| Pritrditev ročaja | 7 | Hladilnik | 17 |
| Poravnava aparata | 7 | Čiščenje aparata | 17 |
| Izravnavanje vrat | 7 | Postopek | 17 |
| Priklop aparata | 8 | Oprema | 17 |
| Priključitev na električno omrežje | 8 | Odtaljevanje | 17 |
| Spoznajte svoj aparat | 9 | Osvetlitev (LED) | 18 |
| Upravljalno polje in prikazovalnik | 10 | Varčevanje z energijo | 18 |
| Vklop aparata | 11 | Zvoki med delovanjem aparata | 18 |
| Zapora tipk | 11 | Popolnoma običajni zvoki | 18 |
| Sprostitev zapore tipk | 11 | Preprečevanje hrupa | 18 |
| Vklop zapore tipk | 11 | Samostojno odpravljanje manjših motenj | 19 |
| Nastavitev temperature | 11 | Servisna služba | 20 |
| Zamrzovalnik | 11 | Nalog za popravilo in svetovanje v primeru motenj | 20 |
| Hladilnik | 11 | | |
| Funkcija alarma | 11 | | |
| Alarm za vrata | 11 | | |
| Uporabna prostornina | 11 | | |
| Zamrzovalnik | 12 | | |
| Nakup zamrznjenih jedi | 12 | | |
| Predali za zamrznjena živila | 12 | | |
| Zmogljivost zamrzovanja | 12 | | |
| Zamrzovanje svežih živil | 12 | | |
| Pakiranje živil | 12 | | |
| Obstojnost zamrznjene hrane | 13 | | |
| Koledar zamrzovanja | 13 | | |

Varnostna navodila

Ta aparat ustreza veljavnim varnostnim predpisom za električne aparate in je proizveden v skladu z uredbo o elektromagnetni združljivosti.

Hladilni krogotok tesni.

O teh navodilih

- Preberite in upoštevajte navodila za uporabo in montažo. Vsebujejo pomembne informacije o postavitvi, uporabi in vzdrževanju aparata.
- Proizvajalec ne prevzema odgovornosti, če ne upoštevate navodil in opozoril v navodilih za uporabo in montažo.
- Vse dokumente shranite za poznejšo uporabo in za naslednjega lastnika.

Nevarnost eksplozije

- Znotraj aparata nikoli ne uporabljajte električnih naprav (npr. grelnikov ali električnih ledomatov).
- V aparatu ne shranjujte izdelkov z vnetljivimi potisnimi plini (npr. razpršilnih doz) in eksplozivnih snovi.
- Visokoodstoten alkohol hranite samo v nepredušno zaprti posodi in v pokončnem položaju.
- Razen v skladu z navedbami proizvajalca ne izvajajte dodatnih ukrepov za pospešitev odtaljevanja.

Nevarnost električnega udara

Nestrokovna namestitvev in popravila lahko resno ogrozijo uporabnika.

- Pri namestitvi aparata pazite, da ne ukleščite ali poškodujete priključnega kabla.
- Če je priključni kabel poškodovan: Aparat takoj izključite iz omrežja.
- Ne uporabljajte razdelilnikov, podaljškov ali adapterjev.
- Aparat sme popraviti samo proizvajalec, servisna služba ali usposobljena oseba.
- Uporabljajte samo originalne proizvajalčeve dele. Za te dele proizvajalec jamči, da izpolnjujejo varnostne zahteve.

Nevarnost opeklin zaradi mraza

- Zamrznjenih živil ne smete nikoli dati v usta, takoj ko jih vzamete iz zamrzovalnika.
- Koža naj ne bo dolgo v stiku z zamrznjenimi živili, ledom in cevmi v zamrzovalniku.

Nevarnost poškodb

Posode s pijačo, ki vsebuje ogljikovo kislino, lahko raznese. V zamrzovalniku ne shranjujte posod s pijačo, ki vsebuje ogljikovo kislino.

Nevarnost požara / nevarnosti zaradi hladilnih sredstev

Po hladilnih ceveh teče manjša količina okolju prijaznega, a vnetljivega hladilnega sredstva (R600a). Sredstvo ne škoduje ozonskemu plašču in ne povečuje učinka tople grede. Če hladilno sredstvo izteka, vam lahko poškoduje oči ali se vname.

- Ne poškodujte cevi.

Če se cevi poškodujejo:

- Aparatu ne približujte ognja in virov vžiga.
- Prezračite prostor.
- Izklopite aparat in izvlecite vtič iz vtičnice.
- Pokličite servisno službo.

Nevarnost požara

Prenosni razdelilniki ali prenosni napajalniki se lahko pregrejejo in povzročijo požar.

Za aparat ne nameščajte prenosnih razdelilnikov ali prenosnih napajalnikov.

Preprečevanje tveganj za otroke in ogrožene osebe

Ogroženi so:

- otroci,
- osebe z omejenimi psihofizičnimi sposobnostmi dojetanja,
- osebe, ki nimajo dovolj znanja za varno uporabo aparata.

Ukrepi:

- Prepričajte se, da se otroci in ogrožene osebe zavedajo nevarnosti.
- Oseba, odgovorna za varnost, mora pri aparatu nadzorovati otroke in ogrožene osebe ali jim dajati navodila.
- Aparat smejo uporabljati samo otroci, starejši od 8 let.
- Nadzorujte otroke pri čiščenju in vzdrževanju.
- Otrokom nikoli ne dovolite, da se igrajo z aparatom.

Nevarnost zadušitve

- Ne dovolite otrokom, da bi se igrali z embalažo oziroma z deli embalaže.

Materialna škoda

Da preprečite materialno škodo:

- Ne stopajte na podstavke, izvleke ali vrata in se ne opirajte nanje.
- Plastične dele in tesnila vrat varujte pred oljem in maščobo.
- Povlecite za vtič, ne za priključni kabel.

Teža

Aparat je zelo težak. Aparat morata postaviti in prenašati vedno najmanj 2 osebi.

Navodila za odstranjevanje odsluženega aparata

Odstranitev embalaže

Embalaža varuje aparat pred poškodbami med transportom. Vsi uporabljeni materiali so okolju prijazni in primerni za ponovno uporabo. Prosimo, pomagajte na naslednje načine: Embalažo odstranite na okolju prijazen način.

Prosimo, da se glede ustreznih načinov ravnanja z odpadno embalažo pozanimate pri svojem trgovcu ali pri občinski upravi.

Odstranitev odsluženega aparata

Odsluženi aparati niso odpadki brez vrednosti! Z odstranjevanjem na okolju prijazen način je mogoče s ponovno predelavo pridobiti dragocene surovine.



Ta naprava je označena v skladu z evropsko smernico o odpadni električni in elektronski opremi (waste electrical and electronic equipment – WEEE). V okviru smernice sta določena prevzem in recikliranje starih naprav, ki veljata v celotni Evropski uniji.

Opozorilo

Pri odsluženih aparatih

1. Izvlecite omrežni vtič.
2. Prerežite priključni kabel in ga odstranite skupaj z omrežnim vtičem.
3. Ne odstranjujte polic ali posod, saj bi s tem otrokom olajšali, da splezajo v aparat!
4. Otrokom nikoli ne dovolite, da se igrajo z odsluženim aparatom. Nevarnost zadušitve!

Hladilne naprave vsebujejo hladilno sredstvo in nepredušno izolirane pline. Hladilno sredstvo in pline je treba odstraniti strokovno. Pazite, da cevi krogotoka hladilnega sredstva do strokovne odstranitve ne poškodujete.

Obseg dobave

Po odstranitvi embalaže preverite vse dele, da se med prevozom niso poškodovali. V primeru reklamacij se obrnite na trgovca, pri katerem ste kupili aparat, ali na našo servisno službo.

V dobavo so vključeni naslednji deli:

- Samostojen aparat
- Vrečka z montažnim materialom
- Pribor (odvisna od modela)
- Navodila za uporabo
- Servisna knjižica
- Priloga z garancijskim listom
- Informacije o porabi energije in zvokih

Postavitev aparata

Transport

Aparat je težak. Zavarujte ga pri transportu in montaži! Zaradi teže in dimenzij aparata sta za njegovo namestitve potrebni vsaj dve osebi, saj je le tako mogoče zmanjšati tveganje poškodb in materialne škode na aparatu.

Demontaža vrat aparata

Če aparata ni mogoče spraviti skozi vrata stanovanja, je mogoče vrata aparata odviti.

Pozor!

Vrata aparata sme odviti le servisna služba.

Mesto postavitve

Aparat postavite v suh in dobro prezračen prostor. Mesto postavitve ne sme biti neposredno izpostavljeno sončnim žarkom, prav tako pa ne sme biti v bližini vira toplote, npr. štedilnika, grelnika itd. Če aparata ne morete postaviti drugam kot v bližino vira toplote, uporabite ustrezno izolirno ploščo ali pa pri postavitvi upoštevajte naslednje minimalne razdalje do vira toplote:

- do električnih ali plinskih štedilnikov 3 cm.
- do štedilnikov na olje ali premog 30 cm.

Če aparat postavite poleg drugega hladilnega ali zamrzovalnega aparata, mora biti ob straneh razmik med aparati najmanj 25 mm, da preprečite nabiranje kondenzirane vode.

Če je nad aparatom plošča ali omara, mora biti nad njim 30 mm široka reža, da boste aparat po potrebi lahko izvlekli iz niše.

Omogočeno mora biti nemoteno odvajanje segretega zraka na zadnjem delu aparata.

Podlaga

Pozor!

Aparat je zelo težak.

Tla na mestu postavitve ne smejo popustiti, po potrebi jih ojačajte.

Da boste vrata lahko odprli do prislona, upoštevajte najmanjši odmik ob straneh, če postavite aparat v kot ali v nišo

(→ *Poglavje „Mere pri postavitvi“*).

Če je globina sosednjega kuhinjskega pohištva več kot 60 cm, morate upoštevati odmik ob straneh, da boste lahko do konca izkoristili kot odpiranja vrat (→ *Poglavje „Kot odpiranja vrat“*).

Pritrditev ročaja

Prosimo, pred uporabo aparata preverite ročaje. Če ročaj ni dobro pritrjen, ga z imbus ključem privijte v desno.

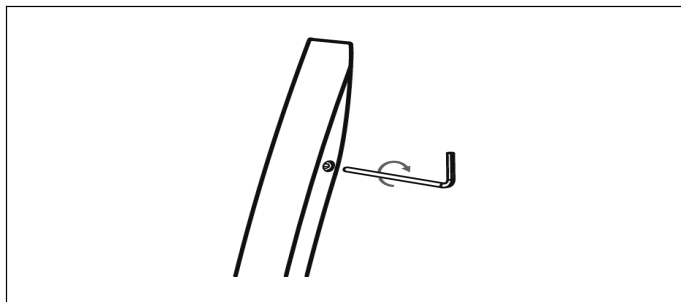

Poravnava aparata

Za brezhibno delovanje aparata ga je treba poravnati z vodno tehtnico.

- Da bo aparat poravnani in na spodnjem zadnjem delu primerno prezračeni, boste morali morda premakniti vijačne noge aparata.
- Da se bodo vrata sama zapirala, z vrtenjem vijačnih nog zgornjo stran nagnite za pribl. 15 mm oz. 0,5° nazaj.
- Ne pozabite znova priviti vijačnih nog navzgor, če želite premakniti aparat, da se bo premikal na kolescih.
- Kolesca so toga in jih lahko uporabljate samo za premikanje naprej in nazaj. Če aparat premikate v stran, se lahko tla in kolesca poškodujejo.
- Ko prestavite aparat, ga znova poravnajte.

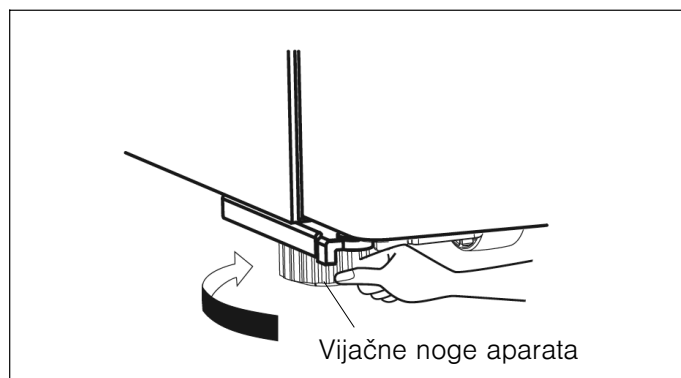
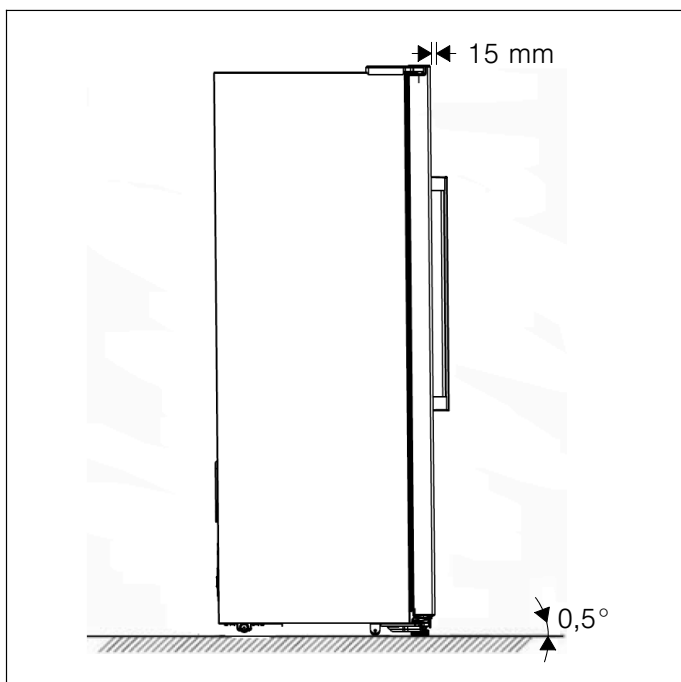

Izravnavanje vrat

Če vrata niso na isti višini, lahko s ključem prilagodite vrata hladilnika.

Premikate lahko samo vrata hladilnika.

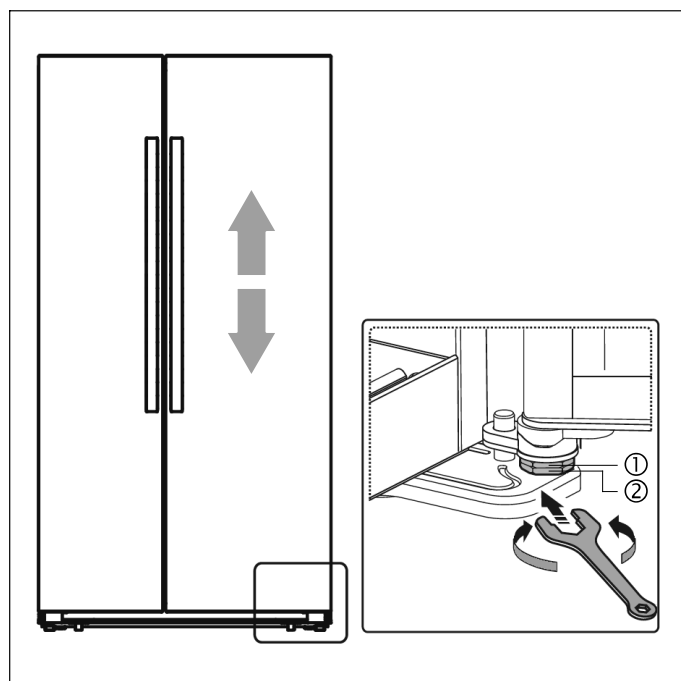

Da dvignete vrata hladilnika, matico (1) obrnite v levo.
Da spustite vrata hladilnika, matico (1) obrnite v desno.
Ko so vrata pravilno poravnana, jih fiksirajte z matico (2).

Priklop aparata

Aparat naj v skladu s priloženimi navodili za uporabo in vgradnjo namesti in priključi serviser.

Transportna varovala polic in predalov odstranite šele po namestitvi aparata.

Poleg zakonsko določenih lokalnih predpisov je treba upoštevati tudi pogoje priklopa lokalnih distributerjev elektrike.

Po postavitvi aparata počakajte najmanj 1 uro, preden ga vklopite. Med prevozom se lahko zgodi, da pride olje, ki je v kompresorju, v hladilni sistem.

Pred prvo uporabo očistite notranjost aparata (→ Poglavje „Čiščenje aparata“).

Priključitev na električno omrežje

Opozorilo – Nevarnost električnega udara!

Če električni priključni kabel ni dovolj dolg, nikakor ne smete uporabiti razdelilnika ali podaljška. Namesto tega se obrnite na servisno službo in povprašajte po alternativah.

Aparat je treba vključiti v vgrajeno vtičnico.

Vtičnica mora biti v bližini aparata in mora biti prosto dostopna tudi po namestitvi aparata.

Aparat sodi v varnostni razred I. Aparat priključite na izmenični tok 220-240 V / 50 Hz prek vtičnice z ozemljitvenim vodnikom, ki je nameščena v skladu s predpisi. Vtičnica mora biti zavarovana z varovalko 10-16 A ali močnejšo.

Pri aparatih, ki se ne bodo uporabljali v evropskih državah, preverite, ali navedena napetost in vrsta toka ustrežata vrednostim vašega električnega omrežja. Tipska ploščica je desno spodaj v aparatu. Električni priključni kabel lahko zamenja samo strokovnjak.

Opozorilo

Nikoli ne priključite aparata na elektronske varčne vtičnice.

Za uporabo aparata je dovoljeno uporabljati izmenične pretvornike s sinusnim in omrežnim krmiljenjem. Omrežno vodeni izmenični pretvorniki se uporabljajo pri fotovoltaičnih napravah, ki so priključene neposredno na javno električno omrežje. Na izoliranih področjih (npr. na ladjah ali v gorskih kočah), kjer neposredni priključek na javno električno omrežje ni mogoč, je treba uporabiti izmenične pretvornike s sinusnim krmiljenjem.

Spoznajte svoj aparat

Opomba:

Ker se naši proizvodi stalno spreminjajo, se lahko vaš aparat v kakšni podrobnosti razlikuje od teh navodil. Funkcije in način uporabe pa ostajajo enaki.

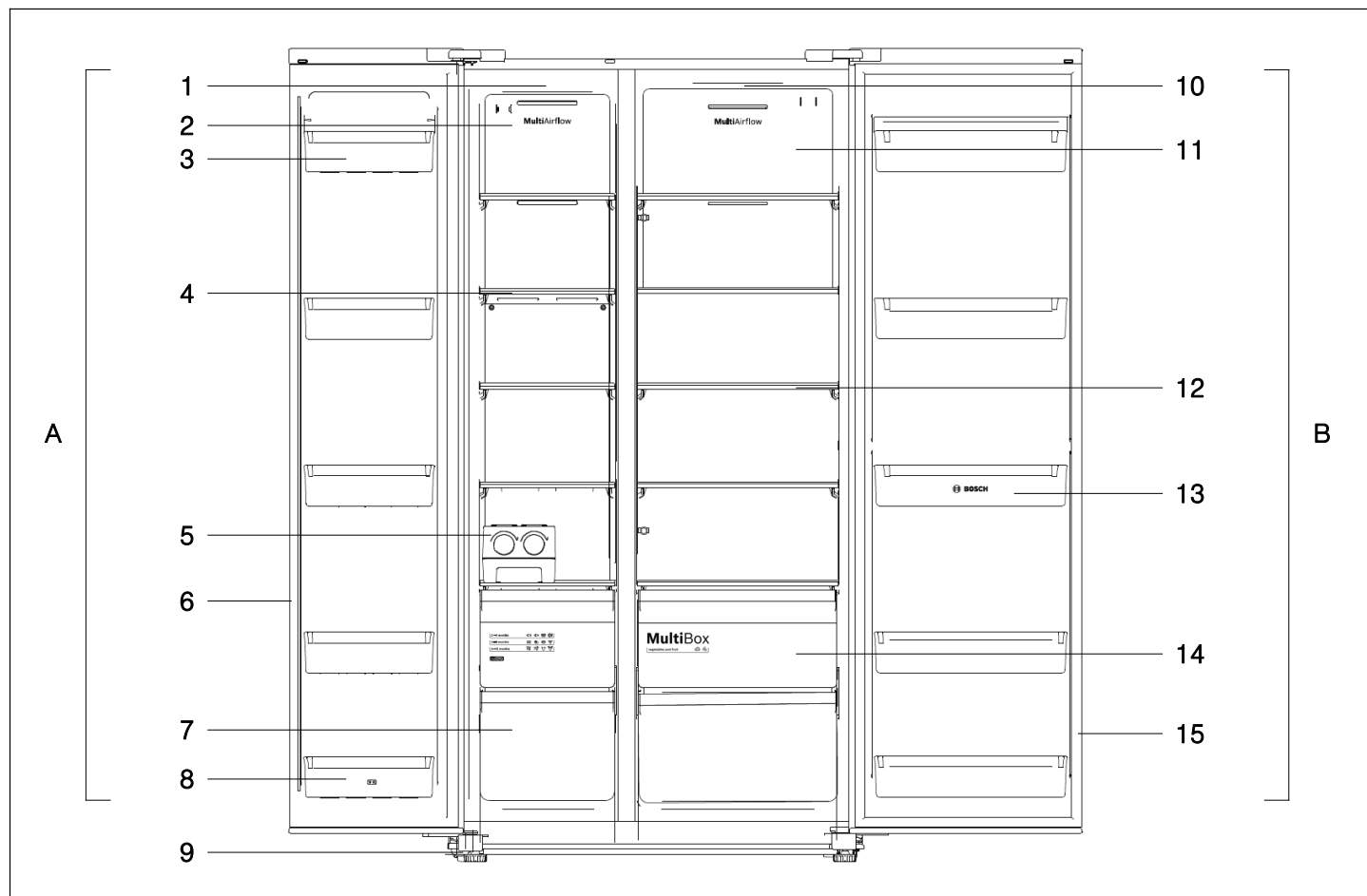

A Zamrzovalnik

- 1 LED osvetlitev v zamrzovalniku
- 2 Prezračevalni pokrov zamrzovalnika
- 3 Polica na vratih zamrzovalnika
- 4 Polica v zamrzovalniku
- 5 Odstranljiva posoda za led (opcija)
- 6 Tesnilo vrat zamrzovalnika
- 7 Predal za zamrznjena živila
- 8 Polica na vratih zamrzovalnika (predal z 2 zvezdicama)
- 9 Vijačne noge

B Hladilnik

- 10 LED osvetlitev v hladilniku
- 11 Prezračevalni pokrov hladilnika
- 12 Polica v hladilniku
- 13 Polica na vratih hladilnika
- 14 Predal za sadje in zelenjavo
- 15 Tesnilo vrat hladilnika

Upravljalno polje in prikazovalnik

Upravljalno polje in prikazovalnik na vratih ima 2 območji za prikaz temperature, 5 prikazov različnih načinov delovanja in 4 funkcijske tipke.

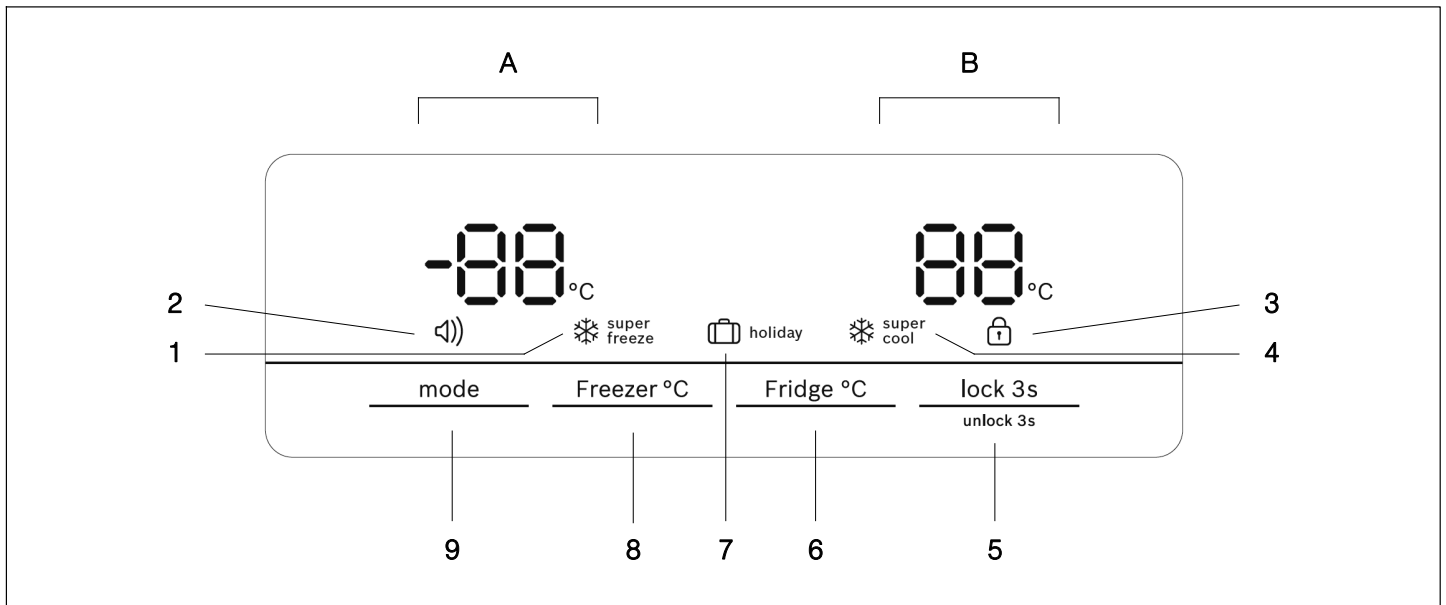

- | | | | |
|---|--|---|---|
| A | Prikazovalnik zamrzovalnika | 6 | Tipka „Fridge °C“ Za nastavitev temperature v hladilniku. |
| B | Prikazovalnik hladilnika | 7 | Prikaz „👛 holiday“ Sveti, ko je vklopljen način delovanja za počitnice. |
| 1 | Prikaz „❄️ super freeze“ Sveti, ko je funkcija super zamrzovanje vklopljena. | 8 | Tipka „Freezer °C“ Za nastavitev temperature v zamrzovalniku. |
| 2 | Prikaz „🔊“ (alarm) Sveti, ko se sproži alarm. | 9 | Tipka „mode“ Za vklop funkcij super zamrzovanje, super hlajenje in način delovanja za počitnice. |
| 3 | Prikaz „🔒“ (zapora tipk) Sveti, ko so tipke zaklenjene. | | Za izklop vklopljene funkcije pritisnite tipko „Fridge °C“ ali „Freezer °C“. |
| 4 | Prikaz „❄️ super cool“ Sveti, ko je funkcija super hlajenje vklopljena. | | |
| 5 | Tipka „lock 3s / unlock 3s“ Za vklop in izklop zapore tipk. Ko je zapora tipk vklopljena, za 3 sekunde pritisnite to tipko, da izklopite zaporo. Za vklop zapore tipk za 3 sekunde pritisnite to tipko. | | |

Vklop aparata

Ko prvič vklopite aparat, na upravljalnem polju in prikazovalniku sveti ozadje prikazov. Če niste pritisnili na nobeno tipko in so vrata zaprta, ozadje ugasne po 60 sekundah.

Nastavljene temperature bodo dosežene čez več ur. Pred tem v aparat ne odlagajte živil.

Tovarniško priporočene temperature so naslednje:

- Zamrzovalnik: -18 °C
- Hladilnik: +4 °C

Zapora tipk

Ko sveti prikaz , so tipke zaklenjene.

Sprostitev zapore tipk

Tipko „lock 3s / unlock 3s“ pritisnite za 3 sekunde, da sprostite zaporo tipk. Prikaz  ugasne.

Vklop zapore tipk

Tipko „lock 3s / unlock 3s“ pritisnite za 3 sekunde, da vklopite zaporo tipk. Prikaz  sveti.

Nastavitev temperature

Zamrzovalnik

Temperaturo v zamrzovalniku je mogoče nastaviti med -15 °C in -25 °C. Priporočamo nastavev na -18 °C.

Po izklopu zapore tipk je nastavev temperature vklopljena. Pritisnite tipko „Freezer °C“, da po potrebi nastavite temperaturo med -15 °C in -25 °C. Ustrezna vrednost se pokaže na zaslonu v naslednjem vrstnem redu.

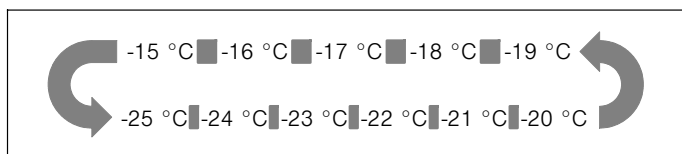

Hladilnik

Temperaturo v hladilniku je mogoče nastaviti med +2 °C in +8 °C. Priporočamo nastavev na +4 °C.

Občutljivih živil ne hranite pri temperaturi, višji od +4 °C.

Po izklopu zapore tipk je nastavev temperature vklopljena. Pritisnite tipko „Fridge °C“, da po potrebi nastavite temperaturo med 8 °C in 2 °C. Ustrezna vrednost se pokaže na zaslonu v naslednjem vrstnem redu.

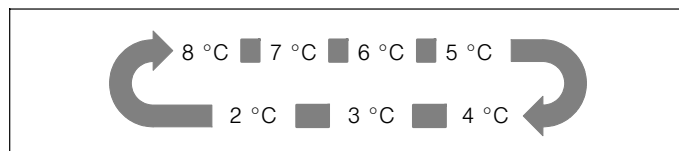

Funkcija alarma

Ko se sproži alarm, sveti prikaz  in oglasi se brenčanje.

Alarm za vrata

Če so vrata zamrzovalnika ali hladilnika odprta več kot dve minuti, se sproži alarm za vrata.

Ko je alarm za vrata vklopljen, se brenčalo oglasi 3 x na minuto in po 10 minutah samodejno ugasne.

Da prihranite energijo, naj aparat med uporabo ne bo predolgo odprt.

Ko zaprete vrata, se alarm izklopi.

Uporabna prostornina

Podatki o uporabni prostornini so navedeni na tipski ploščici v vašem aparatu (→ Poglavje „Servisna služba“).

Zamrzovalnik

Zamrzovalni prostor uporabite

- Za shranjevanje zamrznjenih jedi.
- Za izdelavo ledenih kock.
- Za zamrzovanje živil.

Pozor!

Steklenic ne pustite v zamrzovalniku dlje, kot je potrebno, ker se lahko med zamrzovanjem razbijejo.

Opomba:

Pazite, da so vrata zamrzovalnika vedno pravilno zaprta! Če so vrata odprta, se zamrznjena hrana odtaja in notranjost zamrzovalnika močno poledeni.

Poleg tega: zapravljanje energije zaradi visoke porabe električnega toka!

Ko zaprete vrata zamrzovalnika, nastane podtlak, zato se zasliši sesajoč zvok. Počakajte dve do tri minute, da se podtlak izravna.

Nakup zamrznjenih jedi

- Embalaža ne sme biti poškodovana.
- Upoštevajte rok trajanja.
- Temperatura zamrzovalne skrinje v trgovini mora znašati $-18\text{ }^{\circ}\text{C}$ ali manj.
- Zamrznjene jedi po možnosti prenašajte v izoliranih torbah in jih hitro dajte v zamrzovalnik.

Predali za zamrznjena živila

Predali za zamrznjena živila so nameščeni na izvlečnih vodilih in lahko sprejmejo veliko količino zamrznjenih živil.

Da vzamete predal za zamrznjena živila iz aparata, ga potegnite naprej in ga dvignite z izvlečnih vodil. Zamrznjena živila prej vzemite ven.

Ko odstranite predal za zamrznjena živila, znova potisnite izvlečna vodila do konca nazaj.

Zmogljivost zamrzovanja

Podatke o zmogljivosti zamrzovanja najdete na tipski ploščici.

Zamrzovanje svežih živil

Za zamrzovanje uporabljajte le sveža in brezhibna živila.

Preden zelenjavo zamrznete, jo blanširajte, da čim bolje ohranite hranilno vrednost, aromo in barvo. Jajčevcev, paprik, bučk in belušev ni treba blanširati.

Priročnike o zamrzovanju in blanširanju najdete v knjigarni.

Opomba:

Živila, ki jih je še treba zamrzniti, ne smejo priti v stik z že zamrznjenimi živilami.

- Za zamrzovanje so primerni: Pekarski izdelki, ribe in morski sadeži, meso, divjačina, perutnina, zelenjava, sadje, začimbe, jajca brez lupin, mlečni izdelki, kot so sir, maslo in skuta, že pripravljene jedi in ostanki hrane, kot so juhe, enolončnice, kuhano meso in ribe, jedi iz krompirja, narastki in sladice.
- Za zamrzovanje niso primerni: Zelenjava, ki jo navadno uživamo surovo, npr. listnata solata in radič, jajca z lupino, grozdje, cela jabolka, hruške in breskve, trdo kuhana jajca, jogurt, kisl mleko, kisl smetana, Crème fraîche in majoneza.

Pakiranje živil

Živila nepredušno zapakirajte, da ne izgubijo okusa ali se ne izsušijo.

1. Živila položite v embalažo.
2. Iztisnite zrak.
3. Embalažo nepredušno zaprite.
4. Embalažo opremite z napisom o vsebini in datumu zamrzovanja.

Primerna embalaža:

Plastična folija, folije v obliki polietilenskih cevi, aluminijasta folija, posode za zamrzovanje.

Te izdelke najdete v specializiranih trgovinah.

Neprimerne embalaže:

Ovojni papir, pergamentni papir, celofan, vrečke za smeti in rabljene nakupovalne vrečke.

Za zapiranje so primerne:

Gumice, plastične sponke, vrvice, lepilni trakovi, ki so odporni na mraz, in podobno.

Vrečke ali folije v obliki polietilenskih cevi je mogoče zapreti z varilnikom za folijo.













Obstojnost zamrznjene hrane

Obstojnost je odvisna od vrste živil.

Pri temperaturi -18 °C:

- Ribe, klobase, pripravljene jedi, pekarski izdelki:
do 6 mesecev
- Sir, perutnina, meso:
do 8 mesecev
- Sadje in zelenjava:
do 12 mesecev

Koledar zamrzovanja

| | |
|---|---|
| 2 – 6 months |     |
| 4 – 8 months |     |
| 6 – 12 months |     |
|  | |

Da se kakovost zamrznjenih živil ne bi zmanjšala, ne prekoračite časa shranjevanja. Čas shranjevanja je odvisen od vrste zamrznjenega živila. Številke ob simbolih predstavljajo dovoljeni čas shranjevanja zamrznjenega živila v mesecih.

Pri kupljenih globoko zamrznjenih jedeh upoštevajte datum proizvodnje ali rok uporabnosti.

Super zamrzovanje

Živila je treba kar se da hitro zamrzniti do sredice, da se ohranijo vitamini, hranilne vrednosti, videz in okus.

Ko je super zamrzovanje vklopljeno, aparat trajno deluje. Temperature v zamrzovalniku so veliko nižje kot pri običajnem delovanju.

Nekaj ur preden v aparat položite sveža živila, vklopite super zamrzovanje, da se izognete neželenemu dvigu temperature.

Če želite izkoristiti zmogljivost zamrzovanja, navedeno na tipski ploščici, vklopite super zamrzovanje 24 ur pred vlaganjem svežih izdelkov v zamrzovalnik.

Manjše količine živil (do 2 kg) lahko zamrznete brez super zamrzovanja.

Vklop super zamrzovanja

S pritiskom tipke „mode“ lahko izberete različne načine delovanja. Ustrezni način delovanja se prikaže na upravljalnem polju in prikazovalniku v naslednjem vrstnem redu.

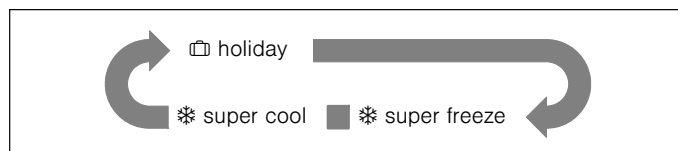

Ko izberete določen način delovanja, počakajte, da ustrezeni prikaz 10 sekund utripa. Nato se dvakrat oglasi brenčalo in prikaz neprekinjeno sveti. Funkcija je vklopljena.

Izklop super zamrzovanja

Pritisnite tipko „Fridge °C“ ali „Freezer °C“, da izklopite funkcijo super zamrzovanje.

Ko je super zamrzovanje izklopljeno, prikaz „❄️ super freeze“ na prikazovalniku zamrzovalnika ugasne. Aparat se samodejno preklopi nazaj na temperaturo, ki je bila nastavljena pred super zamrzovanjem.

Opomba:

Po 52 urah se super zamrzovanje samodejno izklopi.

Odtaljevanje zamrznjene hrane

Glede na način in namen uporabe lahko izbirate med naslednjimi možnostmi:

- pri sobni temperaturi
- v hladilniku
- v električni pečici, z/brez ventilatorja s toplim zrakom
- v mikrovalovni pečici

Pozor!

Zamrznjenega živila, ki se je začelo taliti ali se je že popolnoma odtalilo, ne smete ponovno zamrzniti. Šele ko pripravite gotovo jed (kuhano ali pečeno), jo lahko ponovno zamrznete.

Maksimalnega roka shranjevanja živila ne smete več izrabiti do konca.

Uporaba posode za led

Posoda za led je namenjena izdelavi in shranjevanju ledenih kock. Gre za premičen pribor, ki ga lahko vzamete iz aparata, da prihranite prostor.

Opomba:

Posodo za led očistite pred prvo uporabo ali potem, ko je dolgo niste uporabljali.

Izdelava ledenih kock

1. Posodo za led vzemite iz zamrzovalnika.
2. Napolnite ga s pitno vodo do oznake za največjo količino polnjenja.

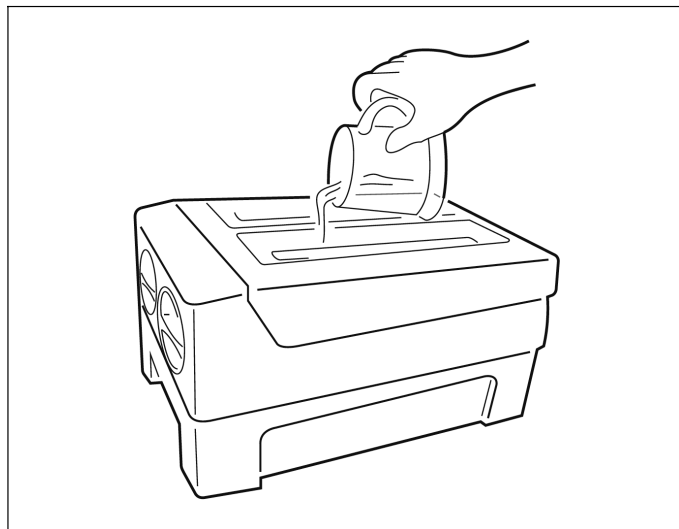

3. Posodo za led postavite nazaj v zamrzovalnik.
4. Počakajte približno 3 ure. Ko gumb obrnete v desno, ledene kocke padejo v spodnjo skledo za led.

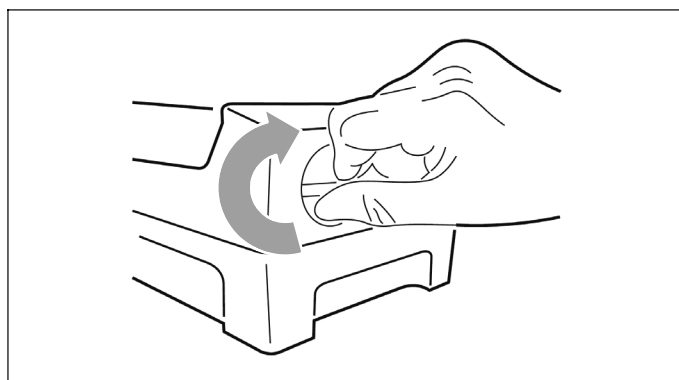

5. Ledene kocke lahko hranite v skledi za led. Ko jih želite uporabiti, lahko skledo za led izvečete.

Hladilnik

Hladilnik je idealen prostor za shranjevanje mesa, klobas, rib, mlečnih izdelkov, jajc, pripravljenih jedi in pekovskih izdelkov.

Med odlaganjem jedi pazite

- Vložite sveža, neokrnjena živila. Na ta način se kakovost in svežina ohranita dalj časa.
- Pri pripravljenih izdelkih in ustekleničenih živilih upoštevajte datum, do katerega lahko živilo hranite, in rok uporabe.
- Živila dobro zavijte in pokrijte, saj s tem ohranjate njihovo aromo, barvo in svežino. S tem se izognete prenosu okusa in razbarvanju plastičnih delov v notranjosti hladilnika.
- Tople jedi in napitke najprej pustite, da se ohladijo, šele potem jih položite v aparat.

Opomba:

Izogibajte se stiku med živili in zadnjo steno. V nasprotnem primeru lahko to vpliva na kroženje zraka.

Živila ali embalaža lahko primrznejo na zadnjo steno.

Upoštevajte cone hlajenja v hladilnem predelu

Zaradi kroženja zraka nastanejo v notranjosti hladilnika različne hladne cone:

- Najhladnejši predel je med predalom za zelenjavo in stekleno polico nad njim.

Opomba:

V najhladnejšem predelu nad predalom za zelenjavo shranjujte občutljiva živila (npr. ribe, klobase, meso).

- Najtoplejši predel je na vratih zgoraj.

Opomba:

V najtoplejši coni shranjujte npr. trdi sir in maslo. Sir tako ohrani aromo, maslo pa boste lahko mazali.

Predal za sadje in zelenjavo

Predal je nameščen na izvlečnih vodilih in je namenjen shranjevanju sadja in zelenjave.

Da vzamete predal iz aparata, ga potegnite naprej in ga dvignite z izvlečnih vodil. Prej vzemite iz njega vsa živila.

Ko odstranite predal, znova potisnite izvlečna vodila do konca nazaj.

Opombe

- Sadja (npr. ananas, banane, papaja in citrusi) in zelenjave (npr. jajčevci, kumarice, bučke, paprika, paradižnik in krompir), ki so občutljivi na mraz, ne hranite v hladilniku, ampak pri temperaturi med približno +8 °C in +12 °C, saj boste s tem omogočili optimalno vzdrževanje kakovosti in arome.
- Odvisno od količine in vrste shranjenih živil se lahko v predalu za zelenjavo kondenzira voda. Kondenzirano vodo obrišite s suho krpo.

Super hlajenje

Pri super hlajenju se hladilnik ohladi na najnižjo možno temperaturo.

Vključite super hlajenje preden npr.

- pred vstavljanjem večjih količin živil.
- ali želite hitro ohladiti pijačo.

Vklopite super hlajenje

S pritiskom tipke „mode“ lahko izberete različne načine delovanja. Ustrezni način delovanja se prikaže na upravljalnem polju in prikazovalniku v naslednjem vrstnem redu.

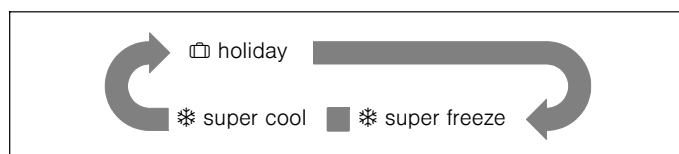

Ko izberete določen način delovanja, počakajte, da ustrezní prikaz 10 sekund utripa. Nato se dvakrat oglasi brenčalo in prikaz neprekinjeno sveti. Funkcija je vklopljena.

Izklop super hlajenja

Pritisnite tipko „Fridge °C“ ali „Freezer °C“, da izklopite funkcijo super hlajenje.

Ko je super hlajenje izklopljeno, prikaz „* super cool“ na prikazovalniku hladilnika ugasne.

Aparat se samodejno preklopi nazaj na temperaturo, ki je bila nastavljena pred super hlajenjem.

Spremenljiva razporeditev v notranjosti aparata

Hladilnik ima 5 steklenih polic in več različnih polic na vratih, ki so primerne za shranjevanje jajc, konzerv, steklenic s pijačami in pakiranih živil. Po potrebi jih lahko namestite na različne višine. Preden odstranite police na vratih, odstranite vsa živila, da se ne raztresejo.

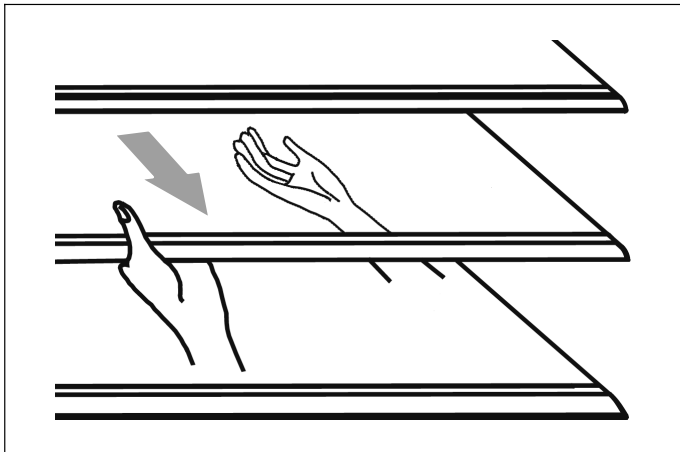

- Da odstranite polico, jo previdno potegnite naprej, da se polica sprosti iz vodil.
- Ko znova vstavljate polico, pazite, da za njo ni nobene ovire, in previdno potisnite polico nazaj v pravilni položaj.

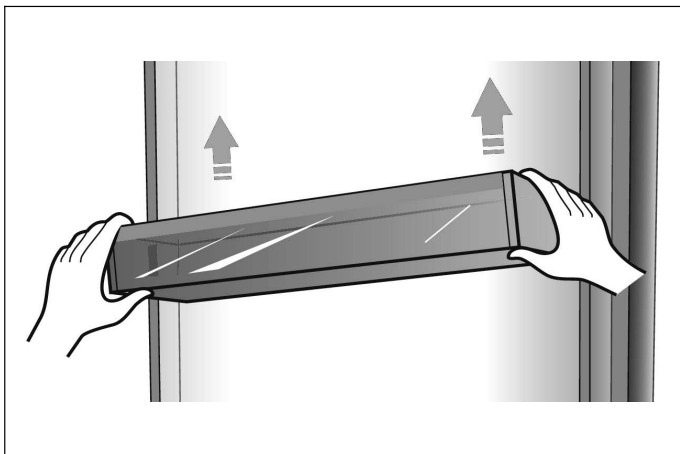

- Police na vratih dvignite in jih nato odstranite.

Način delovanja za počitnice

Med daljšo odsotnostjo je način za počitnice najboljša izbira.

V tem načinu delovanja se temperatura v hladilniku nastavi na 15 °C, da je poraba energije čim nižja.

Pomembno: V tem času v hladilniku ne shranjujte živil.

Vklop načina za počitnice

S pritiskom tipke „mode“ lahko izberete različne načine delovanja. Ustrezni način delovanja se prikaže na upravljalnem polju in prikazovalniku v naslednjem vrstnem redu.

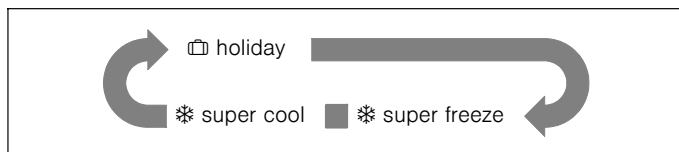

Ko izberete določen način delovanja, počakajte, da ustrezni prikaz 10 sekund utripa. Nato se dvakrat oglasi brenčalo in prikaz neprekinjeno sveti. Funkcija je vklopljena.

Izklop načina za počitnice

Pritisnite tipko „Fridge °C“ ali „Freezer °C“, da izklopite način delovanja za počitnice.

Ko izklopite način za počitnice, prikaz „ holiday“ na prikazovalniku ugasne. Aparat se samodejno preklopi nazaj na predhodno nastavljeno temperaturo.

Izklop in zaustavitev aparata

Izklop aparata

Izvlomite vtič iz vtičnice ali izklopite varovalko.

Hladilni motor se izklopi.

Zaustavitev aparata

Če aparata dalj časa ne uporabljate:

1. Iz aparata odstranite vsa živila.
2. Izvlomite vtič iz vtičnice ali izklopite varovalko.
3. Čiščenje notranjosti aparata (→ Poglavje „Čiščenje aparata“).
4. Vrata aparata pustite odprta, da preprečite nastanek neprijetnega vonja.

Odtaljevanje

Zamrzovalnik

Popolnoma samodejen sistem NoFrost poskrbi, da se v notranjosti zamrzovalnika ne nabira led. Odtaljevanje ni več potrebno.

Hladilnik

Odtaljevanje poteka samodejno.

Voda, ki se nabira pri odtaljevanju, prek odtočne odprtine teče v izparilnik na zadnji strani aparata.

Čiščenje aparata

⚠ Opozorilo

Aparata nikoli ne čistite s parnim čistilnikom!

Pozor!

- Ne uporabljajte čistil in topil, ki vsebujejo pesek, klor ali kisline.
- Ne uporabljajte abrazivnih sredstev ali čistilnih gob, ki puščajo praske. Na kovinskih površinah se lahko pojavi korozija.
- Za odstranjevanje ivja iz hladilnika ne uporabljajte ostrih predmetov.
- Polic in predalov nikoli ne pomivajte v pomivalnem stroju. Deli se lahko deformirajo!

Postopek

1. Izvlecite vtič iz vtičnice ali izklopite varovalko.
2. Odstranite zamrznjena živila in jih shranite na hladnem mestu.
3. Počakajte, da se plast ivja odtaja.
4. Aparat očistite z mehko krpo, mlačno vodo in pH nevtralnimi čistilnimi sredstvi. Voda s sredstvom za pomivanje ne sme priti v stik s svetili.
5. Tesnilo vrat obrišite z mrzlo vodo in ga temeljito obrišite do suhega.
6. Po čiščenju aparat ponovno priključite.
7. Znova vstavite zamrznjena živila.

Oprema

Za čiščenje lahko vse gibljive dele aparata odstranite (→ Poglavje „Spremenljiva razporeditev v notranjosti aparata“).

Opomba:

Da odstranite in očistite predale, vrata odprite do konca, za več kot 90°.

Odstranjevanje predalov

Predale izvlecite do konca, jih dvignite, da jih sprostite iz držal, in jih odstranite.

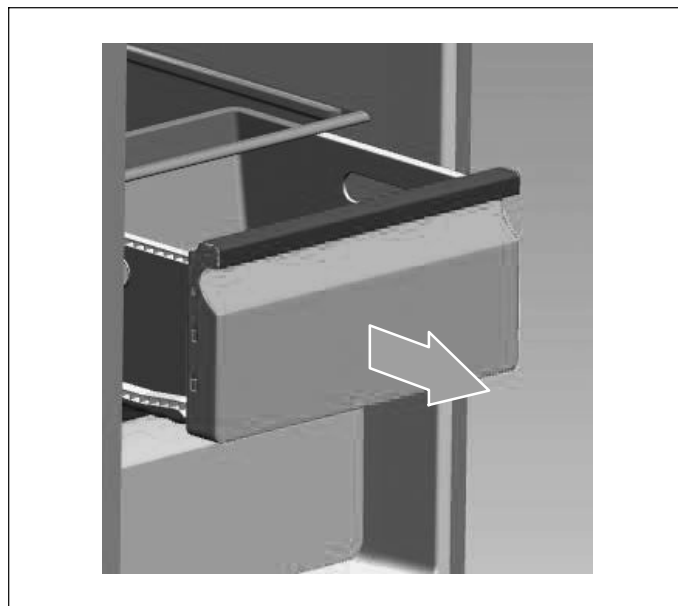

Pri vstavljanju položite predale na izvlečna vodila in jih potisnite v notranjost. Predal se zaskoči, ko ga potisnete navzdol.

Odtaljevanje

Čeprav se aparat samodejno odtaljuje, se lahko na notranjih stenah hladilnika nabere plast ivja, če vrata pogosto odpirate ali so predolgo odprta.

Ko je plast ivja predebela, počakajte, da bo zaloga živil majhna, in ravnajte, kot sledi:

1. Shranjena živila in police odstranite, izvlecite vtič in pustite vrata odprta. Da pospešite odtaljevanje, dobro prezračite prostor.
2. Ko je postopek odtaljevanja zaključen, očistite aparat, kot je opisano zgoraj.

Osvetlitev (LED)

Vaš aparat je opremljen z osvetlitvijo, ki ne potrebuje vzdrževanja.

Popravilo osvetlitve sme opraviti samo servisna služba ali pooblaščen strokovnjak.

Varčevanje z energijo

- Aparat postavite v suh in dobro prezračen prostor. Aparat naj ne stoji neposredno na soncu ali v bližini vira toplote (npr. grelnik, štedilnik).
- Ne pokrijte prezračevalnih in odzračevalnih odprtin aparata.
- Tople jedi in napitke najprej pustite, da se ohladijo, šele potem jih vstavite v aparat.
- Zamrznjeno hrano, ki jo želite odmrzniti, položite v hladilni del, saj lahko tako mraz, ki ga oddaja zamrznjena hrana, izkoristite za ohlajevanje živil.
- Vrata aparata naj bodo odprta čim krajši čas.
- Pazite, da so vrata zamrzovalnega prostora vedno pravilno zaprta.
- Razporeditev delov pribora ne vpliva na to, koliko energije aparat porabi.

Zvoki med delovanjem aparata

Popolnoma običajni zvoki

- Zvoki pri delovanju kompresorja.
- Zvoki gibanja zraka v motorčku ventilatorja v hladilniku ali v drugih predelih.
- Grgranje, podobno kot pri vrenju vode.
- Pokanje med samodejnim odtaljevanjem.
- Klik pred zagonom kompresorja.

Preprečevanje hrupa

Aparat ni izravnán

Aparat poravnajte s pomočjo vodne tehtnice. Uporabite vijačne noge aparata ali aparat podložite.

Aparat se nečesa dotika

Odmaknite aparat od sosednjega pohištva ali drugih aparatov.

Posode ali odlagalne površine se majajo ali zatikajo

Preverite dele, ki se ji da odstraniti, in jih na novo namestite.

Steklenice ali posode se dotikajo

Rahlo razmaknite steklenice ali posode.

Samostojno odpravljanje manjših motenj

Preden pokličete servisno službo:

Preverite, ali lahko motnjo na podlagi naslednjih navodil odpravite sami.

Stroške za svetovanje s strani servisne službe morate prevzeti sami – tudi v času trajanja garancije!

| Motnja | Možen vzrok | Pomoč |
|--|--|---|
| Aparat ne deluje | Omrežni vtič ni pravilno vstavljen. | Preverite, ali je omrežni vtič pravilno vstavljen. |
| | Varovalka je izklopljena ali pokvarjena. | Preverite varovalko in jo po potrebi zamenjajte. |
| | Izpad električnega toka. | Preverite oskrbo z elektriko. |
| | Prenizka temperatura okolice. | Poskusite odpraviti težavo tako, da znižate nastavljeno temperaturo. |
| | Običajno je, da aparat med samodejnim oddaljevanjem ali nekaj časa po vklopu aparata ne deluje, da varuje kompresor. | |
| Zvoki iz notranjosti aparata | Notranjost aparata je onesnažena. | Očistite notranjost aparata. |
| | Nekatera živila, predali ali embalaža povzročajo zvoke. | |
| Motor neprestano deluje | <p>Običajno je, da pogosto slišite zvok motorja. V naslednjih okoliščinah mora motor delovati pogosteje:</p> <ul style="list-style-type: none"> ■ Temperatura je nastavljena nižje, kot je potrebno. ■ Pred kratkim ste v aparat shranili veliko količino toplih živil. ■ Temperatura okolice je previsoka. ■ Vrata so bila predolgo odprta ali ste jih prepogosto odprli. ■ Po vklopu ali potem, ko je bil aparat daljši čas izklopljen. | |
| V notranjosti aparata se je nabrala plast ivja | Odprtine za izpust zraka so pokrite; nezadostno zračenje; vrata niso pravilno zaprta. | Prepričajte se, da živila ne pokrivajo odprtih za izpust zraka in da so živila tako razporejena v aparatu, da je omogočeno zadostno zračenje. Preverite, ali so vrata pravilno zaprta. Da odstranite ivje: → <i>Poglavje „Čiščenje aparata“.</i> |
| Temperatura v aparatu je previsoka | Vrata so bila morda predolgo odprta ali ste jih prepogosto odprli; ali se vrata niso zaprla zaradi kakšne ovire; ali ste aparat postavili tako, da ob straneh, spodaj ali zgoraj ni dovolj prostora. | Vrat ne odpirajte po nepotrebem ali za daljši čas, kot je potrebno; preverite prazen prostor okoli aparata. |

Servisna služba

Servisno službo v vaši bližini lahko najdete v telefonskem imeniku ali na seznamu servisnih služb. Servisni službi posredujte številko izdelka (št. E) in številko proizvodnje (št. FD) aparata.

Te podatke najdete na tipski ploščici.

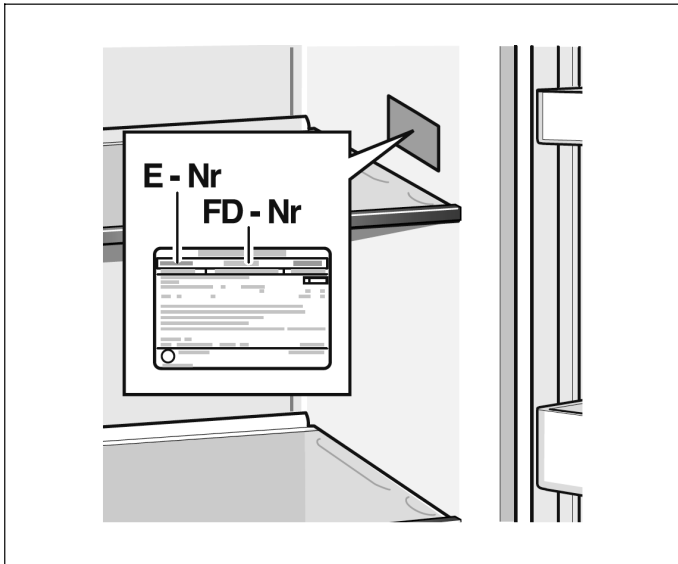

Z navedbo številke izdelka in številke proizvodnje lahko preprečite nepotrebne poti. Tako boste prihranili s tem povezane dodatne stroške.

Nalog za popravilo in svetovanje v primeru motenj

Kontaktne podatke servisov v različnih državah najdete na priloženem seznamu.



Thank you for buying a Bosch Home Appliance!

Register your new device on MyBosch now and profit directly from:

- **Expert tips & tricks for your appliance**
- **Warranty extension options**
- **Discounts for accessories & spare-parts**
- **Digital manual and all appliance data at hand**
- **Easy access to Bosch Home Appliances Service**

Free and easy registration – also on mobile phones:
www.bosch-home.com/welcome

BOSCH
HOME APPLIANCES
SERVICE

Looking for help? You'll find it here.

Expert advice for your Bosch home appliances, help with problems or a repair from Bosch experts.

Find out everything about the many ways Bosch can support you:

www.bosch-home.com/service

Contact data of all countries are listed in the attached service directory.

BSH Hausgeräte GmbH
Carl-Wery-Straße 34
81739 München, GERMANY
www.bosch-home.com

A Bosch Company



8001181668 (0206)

sl