

SIEMENS



Latte Macchiato

clean

my

## Fully automatic coffee machine

CT636LE.1

cs Návod k použití



Register your product on My Siemens  
and discover exclusive services and offers.  
[siemens-home.bsh-group.com/welcome](https://siemens-home.bsh-group.com/welcome)

The future moving in.

Siemens Home Appliances

A

## Součást dodávky (viz strana 6)

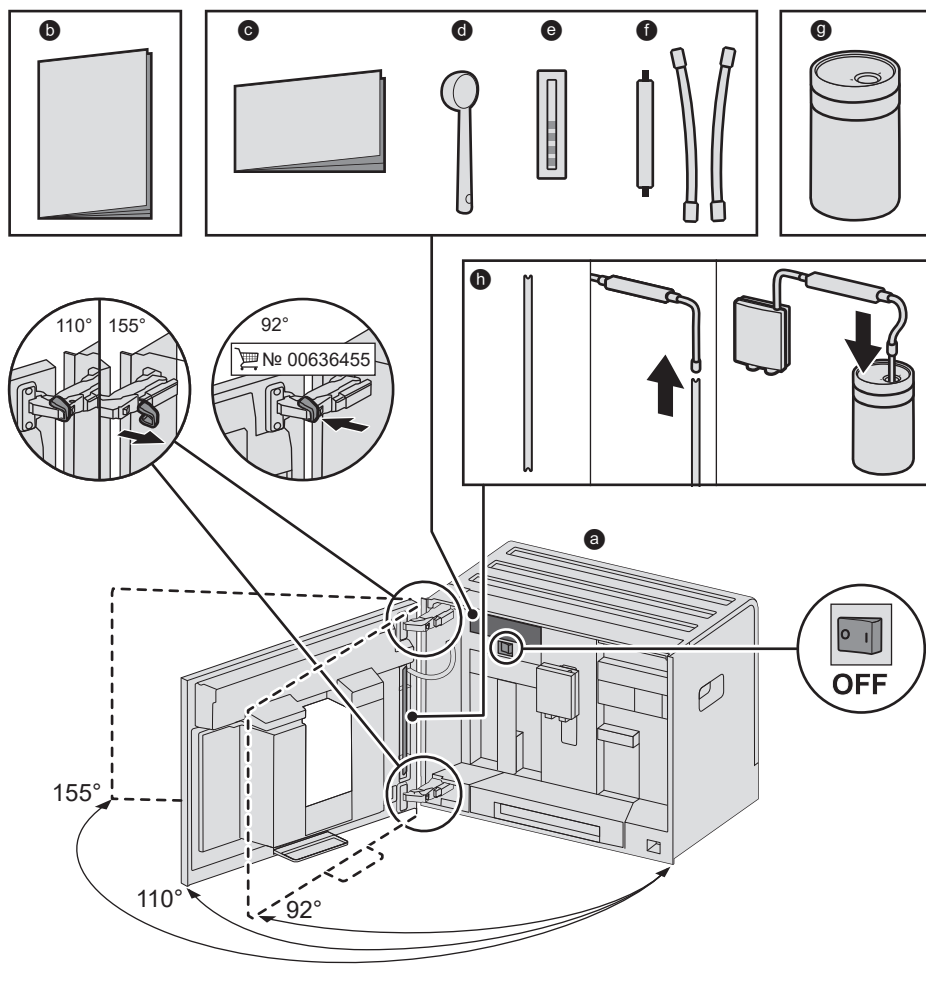

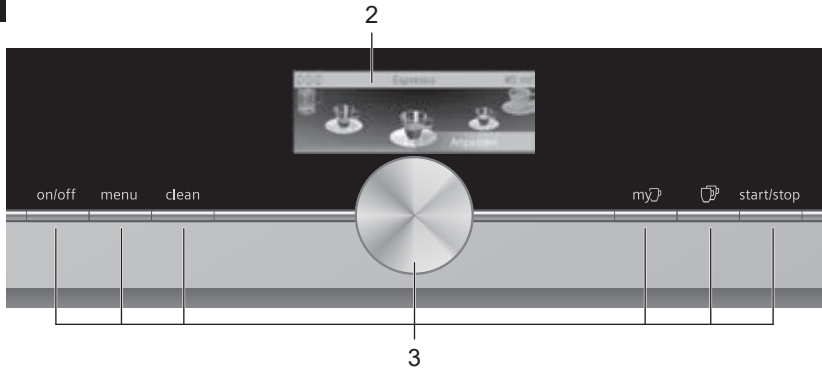
**B****C**

4

4a

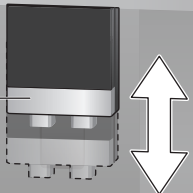

1a

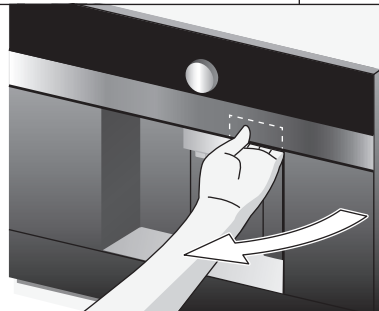

22

22c

22b

22a



**D**

19

19a

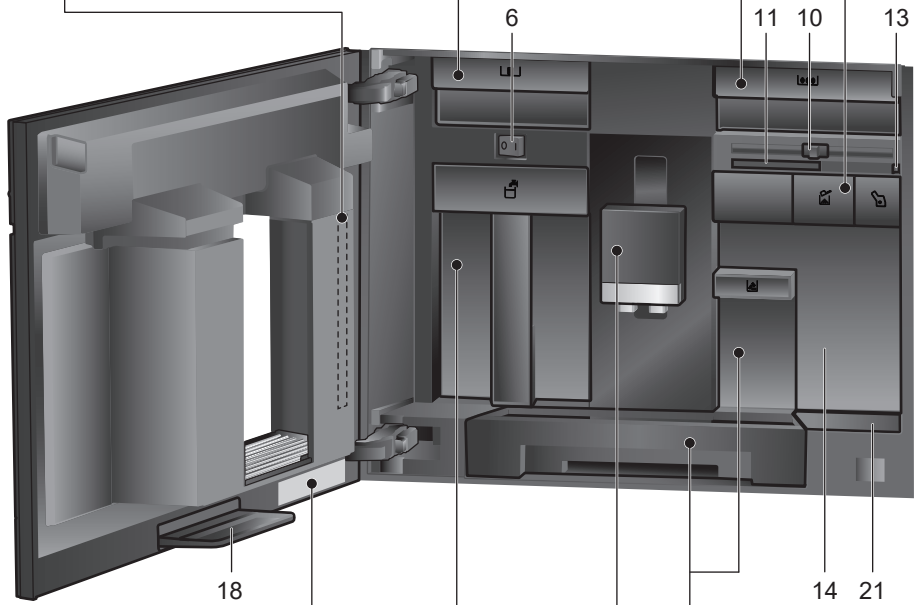
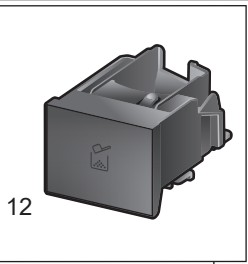
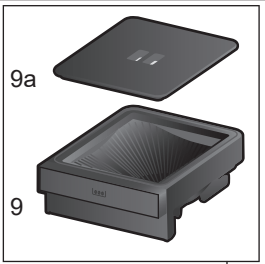
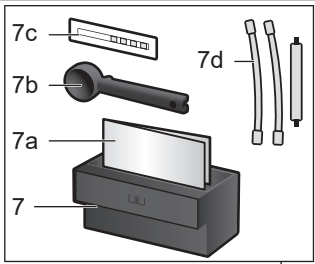

20

E-Nr. ....

FD.....

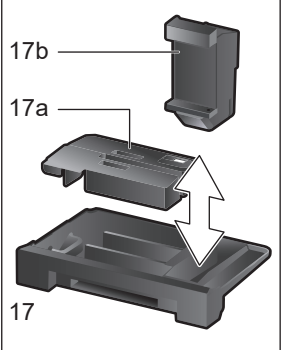
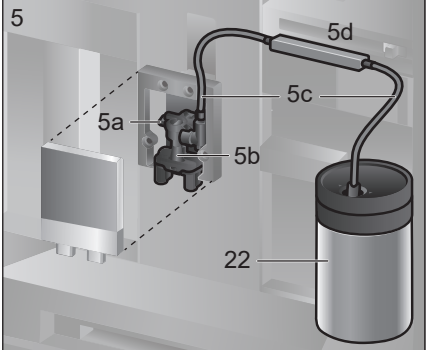
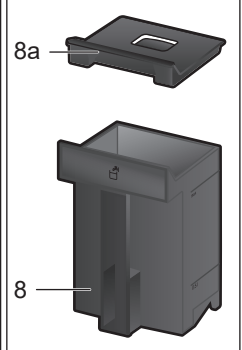

E

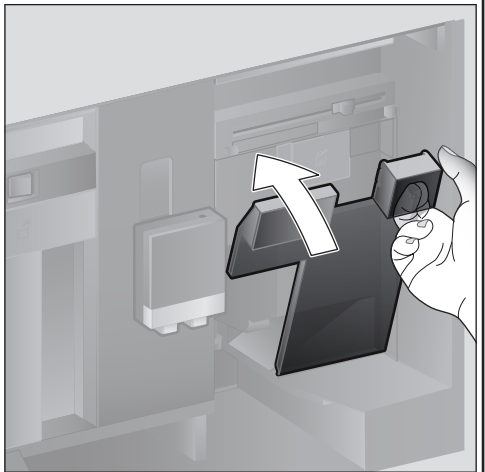
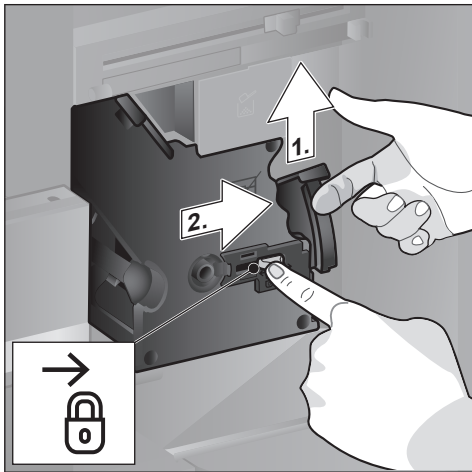
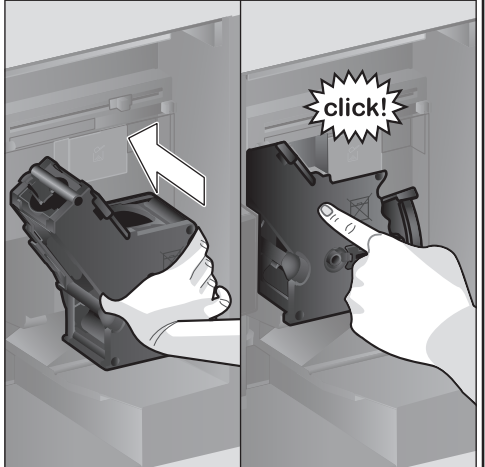
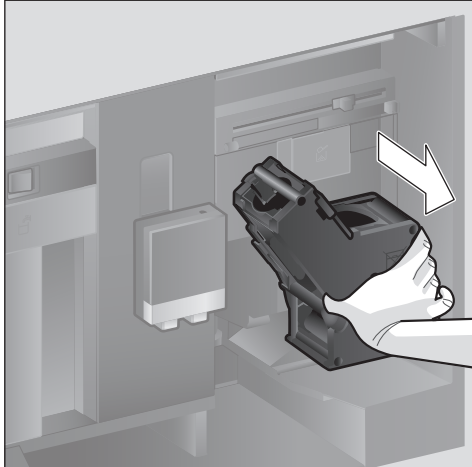
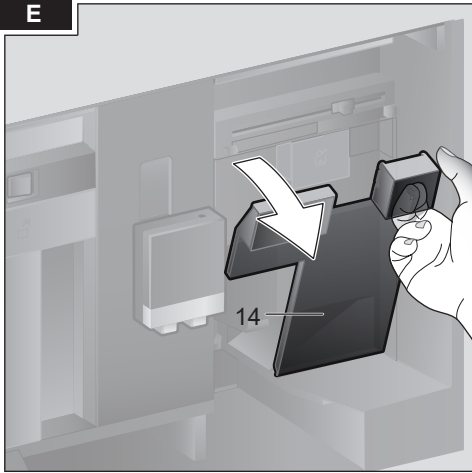

## Obsah

Součást dodávky (pro použití).....	6
Blahopřejeme.....	6
Použití k určenému účelu.....	7
Důležité bezpečnostní pokyny.....	7
Přehled.....	9
Ovládací prvky.....	9
Uvedení do provozu.....	10
Displej.....	11
Příprava nápojů.....	12
Příprava nápojů z kávových zrn.....	14
Příprava s použitím mléka.....	14
Příprava nápoje z mleté kávy.....	15
Odběr horké vody.....	15
Individuální nápoje.....	16
Dva šálky najednou.....	17
Nastavení stupně mletí.....	17
Dětská pojistka.....	17
Menu.....	17
Údržba a každodenní péče.....	19
Servisní programy.....	22
Tipy pro úsporu energie.....	25
Ochrana proti mrazu.....	25
Uskladnění příslušenství.....	25
Příslušenství.....	25
Likvidace.....	25
Záruční podmínky.....	25
Řešení jednoduchých problémů.....	26
Technické údaje.....	29

## Součást dodávky (pro použití)

(viz obrázek A)

- a** Plně automatický kávovar
- b** Návod k použití
- c** Stručný návod
- d** Odměrka na mletou kávu
- e** Proužek pro testování tvrdosti vody
- f** Hadička na mléko (sada)
- g** Nádoba na mléko
- h** Trubička nasávání

## Blahopřejeme...

...k zakoupení tohoto plně automatického kávovaru! Zakoupili jste kvalitní a moderní kuchyňský spotřebič. Nabízí inovativní technologii, množství funkcí a pohodlnou obsluhu. S jeho pomocí snadno a rychle připravíte rozmanité čerstvé lahodné horké nápoje – ať už silné espresso, krémové cappuccino, chutné latte macchiato, kávu s mlékem nebo tradiční šálek kávy. Spotřebič zároveň nabízí mnoho možností, jak můžete nápoje zcela přizpůsobit své individuální chuti. Pokud chcete plně automatický kávovar spolehlivě a bezpečně používat se všemi jeho možnostmi a funkcemi, seznámte se s jeho součástmi, funkcemi, indikátory a ovládacími prvky. Tento návod k použití vám při tom pomůže. Věnujte proto čas jeho přečtení dříve, než spotřebič zapnete.

### Jak používat tento návod k použití

Na prvních stránkách tohoto návodu naleznete obrázky spotřebiče označené čísly, na které se tento návod opakovaně odkazuje. Příklad: Spařovací jednotka (15)

Také zobrazení displeje a symboly jsou v tomto návodu zobrazovány jinak. Můžete tak rozpoznat, že se jedná o texty nebo symboly, které jsou zobrazeny nebo natištěny na spotřebiči.

Zobrazení na displeji:

„Espresso“

Tlačítka a ovládací prvky na displeji:

[ start/stop ]

Ke spotřebiči je přiložen stručný návod, ve kterém můžete rychle vyhledat nejdůležitější funkce. Můžete ho uskladnit v zásuvce pro příslušenství spotřebiče.

---

## Použití k určenému účelu

Po vybalení spotřebič zkontrolujte. V případě poškození během přepravy spotřebič nezapojujte.

Tento spotřebič je určený pouze pro soukromé použití v domácnosti.

Přístroj používejte pouze ve vnitřních prostorách při pokojové teplotě a jen do nadmořské výšky 2000 m.

---

## Důležité bezpečnostní pokyny

Návod k použití si pečlivě přečtěte, řiďte se podle něho a uschovejte si ho! Při předávání přístroje dále přiložte tento návod.

Tento spotřebič mohou používat děti starší 8 let a osoby s omezenými fyzickými, sensorickými nebo duševními schopnostmi nebo s nedostatečnými zkušenostmi a/ nebo znalostmi, pokud jsou pod dohledem nebo byly instruovány o bezpečném použití spotřebiče a pochopily z toho vyplývající nebezpečí. Děti mladší 8 let se nesmí zdržovat v blízkosti spotřebiče a připojovacích kabelů a nesmí spotřebič obsluhovat. Děti si nesmí se spotřebičem hrát. Čištění a údržbu ze strany uživatele nesmí provádět děti. Výjimka: Děti jsou starší 8 let a jsou pod dozorem dospělé osoby.

## Výstraha Nebezpečí úrazu elektrickým proudem!

- Spotřebič smí být k síti střídavého proudu připojen jen pomocí předpisově instalované zásuvky s uzemněním. Zajistěte předpisovou instalaci systému ochranných vodičů elektrické domovní instalace.
- Přístroj zapojujte a používejte pouze v souladu s údaji na typovém štítku.
- Přístroj používejte jen tehdy, když samotný přístroj ani přívodní kabel není poškozený.
- Opravy přístroje, např. výměnu síťového přívodu, smí provádět pouze náš zákaznický servis, aby nedošlo k ohrožení.
- V případě poškození síťového kabelu tohoto spotřebiče je nutné ho vyměnit za speciální přívodní kabel, který lze obdržet u našeho zákaznického servisu.
- Nikdy neponořujte přístroj nebo síťový kabel do vody.
- V případě poruchy ihned odpojte síťovou zástrčku nebo vypněte síťové napětí.
- Na konektorové spojení spotřebiče nesmí přetéct žádná kapalina.
- Dodržujte speciální pokyny pro čištění v návodu.

### **⚠ Výstraha**

#### **Nebezpečí v důsledku magnetického pole!**

Spotřebič obsahuje trvalé magnety, které mohou ovlivnit elektronické implantáty jako např. kardiostimulátory nebo inzulinové dávkovače. Osoby používající elektronické implantáty by měly dodržovat minimální odstup od spotřebiče 10 cm a při odběru také odstup k těmto součástem: nádoba na mléko, mléčný systém, nádržka na vodu a spařovací jednotka.

### **⚠ Výstraha**

#### **Nebezpečí udušení!**

- Nedovolte dětem, aby si hrály s obalovým materiálem.
- Drobné součásti bezpečně uložte, hrozí nebezpečí spolknutí.

### **⚠ Výstraha**

#### **Nebezpečí poranění!**

- Nesahejte do mlýnku.
- Chybné použití spotřebiče může způsobit poranění.

### **⚠ Výstraha**

#### **Nebezpečí popálení!**

- Výpusť nápoje je velmi horká. Po použití ho nejprve nechte vychladnout; teprve poté se ho můžete dotknout.
- Po použití mohou být povrchy ještě nějakou dobu horké.
- Čerstvě připravené nápoje jsou velmi horké. V případě potřeby je nechte trochu vychladnout.

### **⚠ Výstraha**

#### **Nebezpečí požáru!**

- Spotřebič se zahřívá.
- Spotřebič nikdy neprovozujte s uzavřenými dvířky skříně.
- Dvířka skříně musí být během provozu otevřená.



## Přehled

(viz obrázky B až E)

- 1 **Dvířka spotřebiče**
  - a Zapuštěné madlo  
(pro otevření dvířek)
  - b Odkapávací plech
- 2 **Displej**
- 3 **Ovládací prvky**
- 4 **Výpustný systém (káva, mléko, horká voda), výškově nastavitelný**
  - a Kryt
- 5 **Mléčný systém**
  - a Závěrná páčka
  - b Výpusť nápoje  
(horní část, spodní část)
  - c Hadička na mléko (2 ks)
  - d Spojovací díl, kov  
(pro magnetický držák)
- 6 **Sítový spínač [ O/I ] (přívod proudu)**
- 7 **Zásuvka pro příslušenství (pro stručný návod a příslušenství)**
  - a Stručný návod
  - b Odměrka na mletou kávu
  - c Proužek tvrdosti vody
  - d Hadička na mléko (sada)
- 8 **Zásobník na vodu, snímatelný**
  - a Víko zásobníku na vodu
- 9 **Zásobník zrnkové kávy, snímatelný**
  - a Kryt zásobníku zrnkové kávy
- 10 **Šoupátko pro nastavení stupně mletí**
- 11 **Magnetický držák (pro spojovací díl)**
- 12 **Zásobník mleté kávy, snímatelný (mletá káva / čisticí tableta)**
- 13 **Držák (pro hadičku na mléko)**
- 14 **Ochranný kryt (spařovací jednotky)**
- 15 **Spařovací jednotka**
  - a Pojistka
  - b Kryt
- 16 **Vyhazovací páčka**
- 17 **Odkapávací miska, snímatelná**
  - a Kryt odkapávací misky
  - b Zásobník na kávovou sedlinu
- 18 **Záchytná miska**
- 19 **Držák**
  - a Trubička nasávání
- 20 **Typový štítek (E. č.; FD)**
- 21 **Odkládací plocha s čidlem (pro nádobu na mléko)**

## 22 Nádobu na mléko

- a Nádrž z ušlechtilé oceli
- b Kryt spodní části
- c Kryt horní části



Další informace o spotřebiči, např. jak je možné změnit úhel otevření dvířek, viz příložený montážní návod.

## Ovládací prvky

Spotřebič je vybaven nabídkou s možností snadného a srozumitelného procházení, aby pro vás bylo jeho ovládání co nejjednodušší a zároveň abyste měli k dispozici velký počet funkcí. Díky němu můžete pomocí několika obslužných kroků vybrat z množství možností.

### Sítový spínač [ O/I ]

Pomocí sítového spínače [ O/I ] (za tímto účelem otevřít dvířka) se přístroj zapne nebo se zcela vypne (napájení se přeruší).



**Důležité:** Během provozu netiskněte sítový spínač. Aby proběhl automatický proplach vypínejte spotřebič až tehdy, když se nachází v úsporném režimu.

### Tlačítko [ on/off ]

Stisknutím tlačítka [ on/off ] se spotřebič zapne nebo přepne do úsporného režimu. Spotřebič se automaticky propláchně. Spotřebič se neproplachuje, pokud:

- Je při zapnutí ještě teplý.
- Před vypnutím nebyla odebrána žádná káva.

Spotřebič je připraven k provozu, jakmile se na displeji zobrazí symboly pro výběr nápoje.

### Tlačítko [ menu ]

Stisknutím tlačítka [ menu ] se vyvolá menu. Můžete provádět nastavení a vyvolávat informace (viz kapitola „Menu“).

### Tlačítko [ clean ]

Stisknutím tlačítka [ clean ] se vyvolá výběr servisních programů. Požadovaný program proveďte podle popisu v kapitole „Servisní programy“.

**Tlačítko** [ my☞ ]

Stisknutím tlačítka [ my☞ ] se vyvolá výběr „osobní příprava nápojů“. Osobní nastavení kávových nápojů mohou být ukládána a vyvolávána (viz kapitola „Individuální nápoje“).

**Tlačítko** [ ☞ ]

Stisknutím tlačítka [ ☞ ] se po zvolení nápoje současně připraví dva šálky (viz kapitola „Dva šálky najednou“).

 Opětovným stiskem tlačítka [ menu ], [ clean ], [ my☞ ] nebo [ ☞ ] příslušné menu opět opustíte.

**Tlačítko** [ start/stop ]

Stisknutím tlačítka [ start/stop ] se spustí příprava nápojů nebo servisní program. Při opětovném stisku tlačítka [ start/stop ] během přípravy nápojů se odběr předčasně zastaví.

**Otočný volič**

Otáčením otočného voliče navigujete na displeji nebo se provádí změna parametrů.

**Displej** (dotyková obrazovka)

Na displeji se zobrazují informace nebo se dotykem dotykové obrazovky provádí nastavení (viz kapitola „Displej“).

## Uvedení do provozu

**Všeobecné informace**

Příslušné zásobníky plňte pouze čistou, **studenou** nesyčenou vodou a výhradně **praženými** zrnky. Nepoužívejte leštěná či karamelizovaná kávová zrna nebo kávová zrna upravená dalšími cukernatými přísadami; ucpávají spařovací jednotku.

 Před zapnutím a obsluhou spotřebiče musí být spotřebič správně instalován a připojen podle příloženého návodu k montáži.

## Uvedení spotřebiče do provozu

- Odstraňte ochrannou fólii.

 **Důležité upozornění:** Spotřebič používejte pouze v prostorách bez mrazu. Pokud byl spotřebič přepravován nebo skladován při teplotách nižších než 0° C, pak před uvedením do provozu vyčkejte nejméně 3 hodiny.

- Dvířka spotřebiče uchyťte za zapuštěné madlo a otevřete.
- Vyměňte zásobník na vodu, vypláchněte ho a naplňte ho čerstvou, studenou vodou až po označení „max“.
- Zásobník na vodu opět vložte až na doraz.
- Vyměňte zásobník zrnkové kávy, naplňte ho kávovými zrnky a vložte ho zpět.
- Síťový spínač nastavte na [ I ] a uzavřete dvířka spotřebiče.

Přístroj se proplachuje a zahřeje.

Aktivuje se displej.

Zobrazí se „Volba jazyka“.

- Otáčením otočného voliče zvolte požadovaný jazyk a na displeji se dotkněte položky [ Dále ].

Zobrazí se „Nastavení tvrdosti vody“.

 Správné nastavení tvrdosti vody je důležité, aby spotřebič včas zobrazil, kdy musí být odvápněn. Přednastavená tvrdost vody je stupeň 4. Je-li v domě instalováno zařízení na změkčování vody, nastavte tvrdost vody na stupeň 3. Na tvrdost vody se můžete dotázat také u místního zásobení vodou.

- Pomocí přiloženého kontrolního papírku určete tvrdost vody. Kontrolní papírek krátce ponořte do vody a po 1 minutě odečtěte výsledek.

Stupeň	Stupeň tvrdosti vody	
	Německá stupnice (°dH)	Francouzská stupnice (°fH)
1	1-7	1-13
2	8-14	14-25
3	15-21	26-38
4	22-30	39-54

- Pomocí otočného voliče nastavte stanovenou tvrdost vody.
- Dotkněte se položky [ Dále ]. Zobrazí se „Ukončit nastavení?“
- Dotkněte se položky [ Přejít ]. Nastavení jsou uložena.

Přístroj je připraven k provozu, pokud jsou na displeji zobrazeny symboly nápojů.

Při každém odběru nápoje se zapne integrovaný ventilátor, který se po několika minutách opět vypne. Při prvním použití, po provedení servisního programu nebo pokud byl přístroj po delší dobu mimo provoz, nemá první připravený nápoj plně aroma. Tento nápoj nepijte. Po uvedení plně automatického kávovaru do provozu je jemná a pevně krémové konzistence trvale dosaženo teprve po odběru několika šálek.

## Vypnutí spotřebiče

- Stiskněte tlačítko [ on/off ]. Přístroj se proplachuje a přepne se do úsporného režimu.
- Výjimka:** Pokud byla odebírána pouze horká voda, přístroj se vypne bez propláchnutí.
- Pro kompletní vypnutí přístroje otevřete dvířka spotřebiče a síťový spínač nastavte na [ O ].

**i** **Důležité:** Během provozu netiskněte síťový spínač. Aby proběhl automatický proplach, vypínejte spotřebič až tehdy, když se nachází v úsporném režimu.

Plně automatický kávovar je z továrny naprogramován se standardními nastaveními pro optimální provoz. Spotřebič se po uplynutí zvolené doby automaticky přepíná do úsporného režimu a proplachuje (doba je nastavitelná, viz „Vypnutí po“ v kapitole „Menu“).

Spotřebič je vybaven čidlem. Je-li spotřebič vybaven nádobou na mléko, zobrazí se na displeji při přepnutí do úsporného režimu odpovídající ukazatel. Pokud se v zásobníku nachází mléko, skladujte ho v ledničce.

## Displej

Zobrazují se informace nebo se dotykem dotykové obrazovky provádí nastavení.

### Ukazatel

Na displeji se zobrazují zvolené nápoje, nastavení, možnosti nastavení a také hlášení o provozním stavu.

### Příklady:

#### Výběr nápoje



### Informace

Informace zmizí po stisknutí tlačítka nebo po krátké době.

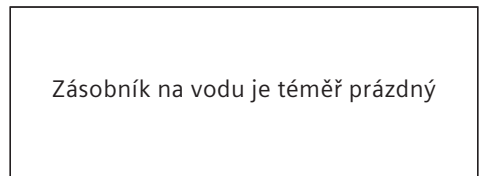

Místo textu se dole na displeji zobrazí malý symbol.

- Zásobník na kávová zrna je téměř prázdný
- Zásobník na vodu je téměř prázdný
- Vyměňte vodní filtr
- Nutný program čištění
- Nutný program odvápnění
- Nutný program calc'nClean

### Požadavky k provedení

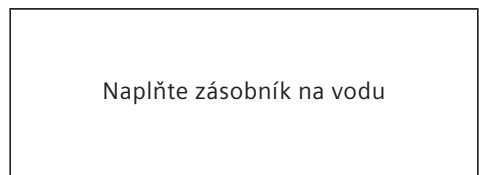

**i** Pokud byl proveden potřebný úkon, např. byl naplněn zásobník na vodu, odpovídající hlášení a symbol opět zmizí.

## Ovládání

Navigace probíhá na displeji dotykem textů nebo symbolů v kombinaci s otáčecím otočným voličem (příklad viz kapitola „Přizpůsobení nápoje“). Při dotyku displeje zazní akustický signál. Signální tón můžete zapnout nebo vypnout (viz kapitola „Menu – Zvuky tlačítek“).

## Příprava nápojů

Tento plně automatický kávovar můžete provozovat se zrnkovou nebo s mletou kávou (ne rozpustná káva). Při použití kávových zrn jsou zrna čerstvě namleta pro každé spaření. Pro zaručení optimální kvality skladujte kávová zrna v chladu a uzavřená.

**i Důležité:** Zásobník na vodu plňte každý den čerstvou a studenou nesyčenou vodou. V zásobníku na vodu by mělo být vždy dostatečné množství vody pro provoz spotřebiče.

**Rada:** Šálek (šálky), především malé šálky na espresso se silnými stěnami předeheřívajte např. horkou vodou. U některých nastavení je káva připravována ve dvou krocích (viz kapitola „aromaDouble Shot“ a „Dva šálky najednou“). Vyčkejte, až se proces zcela ukončí.

## Výběr nápoje

Otáčením otočného voliče mohou být voleny různé nápoje: Symbol zvoleného nápoje se zobrazí uprostřed. Označení nápoje a aktuálně nastavené hodnoty např. pro intenzitu a množství kávy se zobrazuje na horním řádku.



## Můžete vybírat z těchto nápojů:

Ristretto  
Espresso  
Espresso Macchiato  
Caffe Crema  
Cappuccino  
Latte Macchiato  
Káva s mlékem  
Mléčná pěna  
Teplé mléko  
Horká voda  
Zvolený nápoj může být přímo připraven s přednastavenými hodnotami nebo být předem přizpůsoben osobní chuti.

## Přizpůsobení nápoje

Při dotyku položky [ Přizpůsobit ] na displeji se v závislosti na nápoji zobrazí různá pole pro přizpůsobení. Pole, ve kterém můžete měnit hodnoty, je podloženo tmavší barvou.

### Příklad:

Hodnoty pro šálek kávy Caffe Crema můžete měnit takto:

- Otočným voličem zvolte „Caffe Crema“.



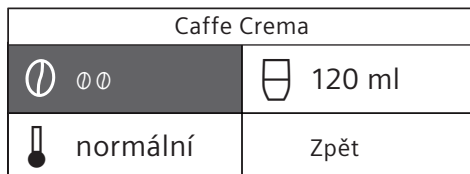

- Dotkněte se položky [ Přizpůsobit ]. Zobrazí se pole s přednastavenými hodnotami. Aktivní pole, např. [ ☉ ] je podloženo tmavší barvou.





- Otočným voličem nastavte požadovanou intenzitu kávy např. „0000“ (silná).
- Dotkněte se pole [☒]

Caffe Crema	
 0000	 120 ml
 normální	Zpět

- Otočným voličem nastavte požadované množství kávy např. „160ml“.
- Dotkněte se pole [↓].

Caffe Crema	
 0000	 160 ml
 normální	Zpět

- Otočným voličem nastavte požadovanou teplotu, např. „vysoká“.

Caffe Crema	
 0000	 160 ml
 vysoká	Zpět

- Nastavení se ukládají dotykem položky [Zpět] nebo spuštěním odběru nápoje.

**i** Možnosti nastavení jsou rozdílné v závislosti na druhu nápoje. U kávových nápojů můžete nastavit např. sílu kávy, teplotu a množství kávy, u mléka jen množství náplně.

### Možná jsou tato nastavení:

#### Intenzita kávy

- 0 velmi slabá
- 00 slabá
- 000 normální
- 0000 silná
- 00000 velmi silná
- 2x0 aromaDouble Shot silná
- 2x00 aromaDouble Shot silná+
- 2x000 aromaDouble Shot silná++





#### aromaDouble Shot

Čím déle ja káva spařována, tím větší množství trpkých látek a nechtěného aroma se uvolní. To negativním způsobem ovlivňuje chuť a stravitelnost kávy. Pro přípravu extra silné kávy je proto spotřebič vybaven speciální funkcí aromaDouble Shot. Po první polovině připravovaného množství se opět namelou a spaří kávová zrna, takže dojde k uvolnění vždy jen těch nejměkčejších a dobře stravitelných aromatických látek.

Při přípravě kávy Ristretto, Espresso Macchiato a při přípravě s mletou kávou není funkce Aroma Double Shot k dispozici.

#### Teplota nápoje

Hodnoty pro kávové nápoje:

-  normální
-  vysoká
-  ex. vysoká

Hodnoty pro horkou vodu:

- 70°C Bílý čaj
- 80°C Zelený čaj
- 90°C Černý čaj
- Max Ovocný čaj

#### Množství náplně

 Množství náplně je rozdílné v závislosti na druhu nápoje a může být nastaveno v krocích po ml.



Vydané množství náplně může být různé v závislosti na kvalitě mléka.

Pokud během cca 30 sekund nedojde na spotřebiči k ovládnutí, spotřebič automaticky opustí režim nastavení. Provedená nastavení se automaticky uloží.

## Příprava nápojů z kávových zrn

Spotřebič musí být připraven k provozu.

- Pod výpust nápoje postavte šálek.
- Otočným voličem zvolte „Ristretto“, „Espresso“ nebo „Caffe Crema“.

Na displeji se zobrazí vybraný nápoj a také přednastavené hodnoty síly kávy a množství kávy pro tento nápoj.



**i** Nastavení můžete měnit podle popisu v kapitole „Přizpůsobení nápoje“.

- Pro spuštění odběru nápoje stiskněte tlačítko [ start/stop ].

Káva se spaří a poté nateče do šálku. Opětovným stisknutím tlačítka [ start/stop ] můžete odběr nápoje předčasně zastavit.

## Příprava s použitím mléka

Tento plně automatický kávovar má integrovanou výpust nápoje. Mohou tak být připravovány kávové nápoje s mlékem nebo také mléčná pěna a teplé mléko.

**i** Místo mléka je možné používat také rostlinné nápoje, např. ze sóji.



### Nebezpečí popálení!

Výpust nápoje je velmi horká. Po použití ji nejprve nechte vychladnout; teprve poté se jí můžete dotknout.

## Nádoba na mléko

Nádoba na mléko je speciálně vyvinuta pro použití ve spojení s tímto plně automatickým kávovarem. Je určena výhradně pro použití v domácnostech a pro uskladnění mléka v lednici. Izolovaný zásobník udržuje mléko studené po několik hodin.

**i** **Důležité:** Před otevřením dvířek odeberte šálky nebo sklenice, mohlo by dojít k jejich pádu.

Připojení nádoby na mléko nebo kartónu s mlékem:

- Otevřete dvířka spotřebiče.
- Kryt výpusti nápoje sejměte směrem dopředu.
- Hadičky na mléko a spojovací díl připojte a upevněte podle obrázku.

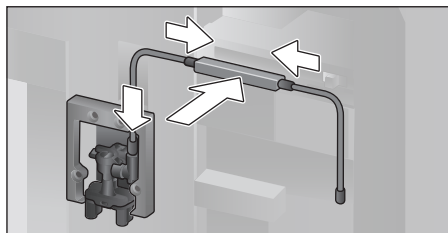

- Kryt pevně nasadte zepředu na výpust nápoje.
- Nasadte trubičku nasávání a vsuňte do nádoby na mléko nebo do kartónu s mlékem.

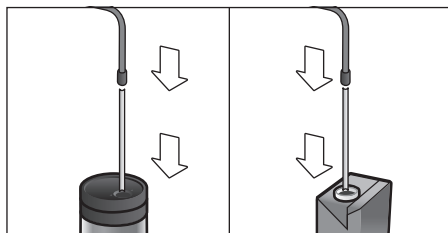

- Zavřete dvířka spotřebiče.

**i** Kvalita mléčné pěny závisí na druhu použitého mléka nebo rostlinného nápoje.

**i** Zaschlé zbytky mléka se obtížně odstraňují, proto je **bezpodmínečně** vyčistěte (viz kapitola „Čištění mléčného systému“).

## Kávové nápoje s mlékem

- Pod výpust nápoje postavte šálek nebo sklenici.
- Otočným voličem zvolte „Espresso Macchiato“, „Cappuccino“, „Latte Macchiato“ nebo „Mléčná káva“.

Na displeji se zobrazí vybraný nápoj a také přednastavené hodnoty síly kávy a množství kávy pro tento nápoj.

**i** Nastavení můžete měnit podle popisu v kapitole „Přizpůsobení nápoje“.

- Pro spuštění odběru nápoje stiskněte [ start/stop ].

Nejprve se do šálku resp. sklenice naplní mléko. Poté se spaří káva a nateče do šálku resp. sklenice.

Opětovným stiskem tlačítka [ start/stop ] můžete předčasně zastavit aktuální krok procesu.

### Mléčná pěna nebo teplé mléko

- Pod výpusť nápoje postavte šálek nebo sklenici.
- Otočným voličem zvolte „Mléčná pěna“ nebo „Teplé mléko“.

**i** Nastavení můžete měnit podle popisu v kapitole „Přizpůsobení nápoje“.

- Pro spuštění odběru nápoje stiskněte tlačítko [ start/stop ].

Z výpusti nápoje vytéká mléčná pěna nebo teplé mléko.

Opětovným stiskem tlačítka [ start/stop ] můžete předčasně zastavit aktuální krok procesu.

## Příprava nápoje z mleté kávy

**i** Při přípravě s mletou kávou není k dispozici nastavení síly kávy a současný odběr dvou šálků.

**Důležité:** Před otevřením dvířek odeberte šálky nebo sklenice, mohlo by dojít k jejich pádu.

Spotřebič musí být připraven k provozu.

- Otevřete dvířka spotřebiče.
- Vyjměte zásobník mleté kávy. Zásobník mleté kávy musí být suchý.
- Napiňte mletou kávu (maximálně 2 zarovnané odměrky mleté kávy); nestlačujte.



### Pozor!

Neplňte kávovými zrny nebo rozpustnou kávou.

- Vložte zásobník mleté kávy.
- Zavřete dvířka spotřebiče, na displeji se zobrazí ☞.



Pokud během 90 sekund neodeberete žádnou kávu, spařovací komora se automaticky vyprázdní, aby nedošlo k přeplnění. Spotřebič se propláchne.

- Pod výpusť nápoje postavte šálek.
- Otočným voličem zvolte kávový nápoj nebo kávový nápoj s mlékem.

Na displeji se zobrazí vybraný nápoj a také přednastavené hodnoty pro tento nápoj.



Nastavení můžete měnit podle popisu v kapitole „Přizpůsobení nápoje“.

Při přípravě kávových nápojů s mlékem dodržujte pokyny v kapitole „Příprava s použitím mléka“.

- Pro spuštění odběru nápoje stiskněte tlačítko [ start/stop ].

Káva se spaří a poté nateče do šálku. Při zvolení kávových nápojů s mlékem se nejprve vydá mléko a poté spaří káva.



Pro obdržení dalšího nápoje s mletou kávou postup opakujte.

## Odběr horké vody



### Nebezpečí popálení!

Výpusť nápoje je velmi horká. Po použití ji nejprve nechte vychladnout; teprve poté se jí můžete dotknout.

Spotřebič musí být připraven k provozu.

- Z nádoby na mléko stáhněte hadičku na mléko.
- U výpusti odstraňte zbytky mléka nebo kávy.
- Pod výpusť nápoje postavte šálek nebo sklenici.
- Otočným voličem zvolte „Horká voda“.



Nastavení můžete měnit podle popisu v kapitole „Přizpůsobení nápoje“.

- Pro spuštění odběru nápoje stiskněte tlačítko [ start/stop ].



- Zobrazí se hlášení „Je hadička na mléko odstraněna z nádoby na mléko?“.
- Pokud je hadička na mléko ještě připojena, stáhněte ji a na displeji se dotkněte [Ano]. Z výpusti nápoje vytéká horká voda. Při opětovném stisku tlačítka [ start/stop ] můžete proces předčasne zastavit.

## Individuální nápoje

Stisknutím tlačítka [ my☞ ] se otevře výběr individuálně nastavených nápojů. Můžete využívat až 8 paměťových míst. Často odebírané oblíbené nápoje zde můžete uložit do paměti se všemi nastaveními.

- i** Stisknutím tlačítka [ my☞ ] můžete kdykoliv opustit menu bez uložení do paměti.

## Vytvoření a změna nápoje

- Stiskněte tlačítko [ my☞ ]. Zobrazí se výběr paměťových míst.



- Otočným voličem zvolte prázdné paměťové místo (prázdna sklenice) pro vytvoření nebo obsazené paměťové místo pro změnu nebo vymazání oblíbeného nápoje.
- U prázdného paměťového místa zvolte [Vytvořit nápoj] nebo u obsazeného paměťového místa zvolte [Změnit nápoj].

- i** Při zvolení [Vymazat nápoj] se vymažou nastavení paměťového místa, místo je opět prázdné.

Zobrazí se menu pro přizpůsobení nápojů. Zobrazí se naposledy odebraný nápoj s naposledy zvolenými nastaveními.

- Pokud nechcete naposledy vydaný nápoj uložit do paměti, pak pomocí otočného voliče zvolte jiný nápoj.

- Dotkněte se vždy toho nastavení, které chcete změnit a otočným voličem přizpůsobte hodnoty vlastnímu přání.

V závislosti na výběru se zobrazí další možnosti nastavení.

- Pro provedení dalších nastavení se dotkněte položky [Dále].

- i** U mléčných nápojů může být nastaven poměr kávy a mléka.

- Nastavení mohou být uložena do paměti pod individuálním jménem. Dotkněte se položky [Uložit jméno]. Zobrazí se maska pro zadání jména.

3	4	5	6	7	8	9	'	<	A	B	C	D	E	F	G	H	I	J	K
<	A _ _ _ _ _ _ _ _																	✓	
Přerušit										Uložit									

- Otočným voličem zvolte v horním řádku písmeno nebo symbol.
- Pro potvrzení zvoleného písmena se dotkněte [✓] nebo pro vymazání [<].
- Zvolte a potvrďte další písmena nebo symboly.
- Pomocí položky [Přerušit] opustíte zadání bez změny, zobrazí se menu nápojů.
- Pomocí [Uložit] se zadání převezme. Zobrazí se menu výběru.
- Pro opuštění menu stiskněte tlačítko [ my☞ ].

## Výběr a odběr individuálně vytvořeného nápoje

- Stiskněte tlačítko [ my☞ ]. Zobrazí se výběr paměťových míst.
- Otočným voličem zvolte požadované paměťové místo.
- Pod výpusť nápoje postavte šálek nebo sklenici.
- Pro spuštění odběru nápoje stiskněte tlačítko [ start/stop ].



## Dva šálky najednou

Stisknutím tlačítka [  ] se současně připraví dva šálky zvoleného nápoje. Nastavení je zobrazováno druhým symbolem šálku a jako text např. „2x Espresso“.

- Otočným voličem zvolte požadovaný nápoj.
- Stiskněte tlačítko [  ].
- Pod výpusť nápoje postavte vlevo a vpravo dva šálky.
- Pro spuštění odběru nápoje stiskněte tlačítko [ start/stop ].



Připraví se zvolený nápoj a poté vyteče do obou šáleků.

**i** Nápoj je připravován ve dvou krocích (dvě mletí). Vyčkejte, až se proces zcela ukončí.

U nastavení „aromaDouble Shot“ nebo „Mletá káva“ není možný současný odběr dvou šáleků.

## Nastavení stupně mletí

Tento plně automatický automat na kávu je vybaven nastavitelným mlýnkem. Pomocí něho je možné individuálně měnit stupeň mletí kávy.

- Otevřete dvířka spotřebiče.
- Pomocí šoupátka zvolte nastavení stupně mletí mezi jemně namletou kávou  a hrubě namletou kávou .

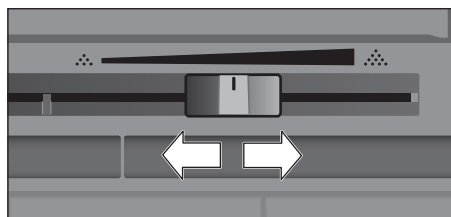

- Opět zavřete dvířka spotřebiče.

**i** V případě tmavých pražených zrn nastavte jemnější stupeň mletí, v případě světlejších zrn nastavte hrubší stupeň mletí.

**Rada:** U nastavení stupně mletí provádějte jen malé změny. Nové nastavení se projeví až u druhého šálku kávy.

Pokud se na displeji zobrazí hlášení „Nastavte hrubší stupeň mletí“ jsou kávová zrna mleta příliš jemně. Nastavte hrubší stupeň mletí.

## Dětská pojistka

Na ochranu dětí před opařením a popálením můžete spotřebič zablokovat.

- Držte stisknuto tlačítko [ menu ] po dobu nejméně 4 sekund.

Na displeji se krátce zobrazí hlášení „Dětská pojistka aktivovaná“.

Nyní již není možné ovládnání, stisknout lze pouze [ on/off ].

- Pro deaktivaci dětské pojistky stiskněte tlačítko [ menu ] po dobu nejméně 4 sekund.

Na displeji se krátce zobrazí hlášení „Deaktivovaná dětská pojistka“.

## Menu

Menu slouží k individuální změně nastavení, vyvolání informací nebo ke spuštění procesů.

- Stisknutím tlačítka [ menu ] otevřete menu.

Na displeji se zobrazí různé možnosti nastavení.

### Navigace v menu:

Dotykem [ < ] a [ > ] můžete zvolit různé možnosti nastavení, např. „Jazyk“.

Otočným ovladačem můžete provést nastavení, např. „Čeština“.

Nastavení		1/12
<	Jazyk	>
Čeština		

### Například:

Nastavení automatického vypnutí spotřebiče na 15 minut:

- Stiskněte tlačítko [ menu ]. Otevře se menu.
- Tlačítka [ > ] se dotkněte tolikrát, až se na displeji zobrazí „Vypnutí po“.

- Otáčejte otočným voličem a zvolte „0h 15min“.
- Stiskněte tlačítko [ menu ]. Zobrazí se „Chcete uložit změny?“.
- Dotkněte se [ Uložit ]. Nastavení je uloženo do paměti.

Na displeji se zobrazí výběr nápojů.

- i** Stisknutím tlačítka [ menu ] můžete kdykoliv opustit menu. Pokud cca 30 sekund neproběhne žádné zadání, menu se automaticky uzavře, nastavení nejsou uložena do paměti.

### Můžete provádět tato nastavení:

Jazyk

Nastavení jazyka, ve kterém mají být zobrazovány texty na displeji.

Tvrdość vody

Nastavení na místní tvrdość vody.

Můžete volit stupně „1 (měkká)“ až „4 (velmi tvrdá)“. Přednastavená tvrdość vody je „4 (velmi tvrdá)“.

- i** Správné nastavení tvrdości vody je důležité, aby spotřebič včas zobrazil, kdy musí být odvápněn.

Tvrdość vody můžete určit pomocí příloženého kontrolního papírku nebo se můžete dotázat u místního zásobení vodou. Je-li v domě instalováno zařízení na změkčování vody, nastavte „Změkčovací zařízení“.

Vodní filtr

Pokud se vloží, obnoví resp. odebere vodní filtr, musí být v menu odpovídajícím způsobem provedeno nastavení „Vložit“, „Obnovit“ nebo „Odebrat“.

- i** Vodní filtr snižuje tvorbu vápených usazenin a snižuje znečištění ve vodě. Spotřebič nemusí být tak často odvápnován. Vodní filtry můžete zakoupit v prodejnách nebo u zákaznického servisu (viz kapitola „Příslušenství“).

Vložení nebo obnovení vodního filtru:

Nový vodní filtr musí být před použitím propláchnut.

- Otočným voličem zvolte „Vložit“ nebo „Obnovit“.

- Vodní filtr pevně vtiskněte do vybraní zásobníku na vodu.

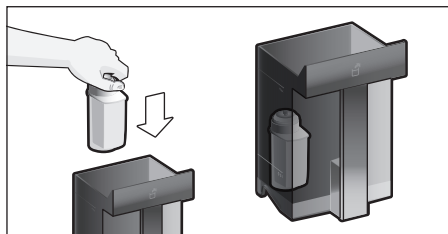

- Zásobník na vodu naplňte vodou až po značku „max“.
- Z nádoby na mléko stáhněte hadičku na mléko a zavřete dvířka.

- i** **Pozor:** Při zavírání dvířek zabraňte přiskřípnutí hadičky.

- Pod výpusť umístěte nádobu s kapacitou 0,5 l.
- Stiskněte tlačítko [ start/stop ]. Nyní protéká voda přes filtr, aby ho propláchnula.

- Poté nádobu vyprázdněte. Spotřebič je opět připraven k provozu.

- i** Proplachováním filtru je současně aktivováno nastavení pro zobrazení výměny filtru.

Po zobrazení „Výměna vodního filtru“ nebo nejpozději po 2 měsících je účinnost filtru vyčerpána. Filtr je nutné měnit jednak z hygienických důvodů, a také proto, aby nedošlo k zanesení vápníkem (může dojít k poškození přístroje).

- Pokud nepoužijete nový filtr, pak zvolte nastavení „Odebrat“ a stiskněte tlačítko [ start/stop ].

Zobrazí se „Odeberte filtr, vložte zpět zásobník na vodu, zavřete dvířka“.

- i** Pokud spotřebič nebyl delší dobu používán (např. dovolená), měl by být vložený filtr před prvním použitím spotřebiče propláchnut. Jednoduše odeberte šálek horké vody.

Podrobné informace o vodním filtru naleznete v příložených pokynech k filtru.

**Vypnutí po**

Nastavení časového intervalu, po kterém se spotřebič po poslední přípravě nápoje automaticky propláchne a vypne.

Můžete zvolit hodnoty od 15 minut až do 8 hodin. Přednastavená doba je 30 minut.

**Osvětlení**

Nastavení osvětlení vypustí nápoje. Může být zvoleno „Zap.“, „Při použití“ nebo „Vyp.“.

**Jas osvětlení**

Nastavení jasu osvětlení vypustí nápoje.

Můžete volit stupně „Stupeň 1“ až „Stupeň 10“.

**Jas displeje**

Nastavení jasu displeje.

**Zvuky tlačítek**

Zapnutí a vypnutí signálních tónů.

**Ukazatel hodin**

Možností zobrazení hodinového času a data „Vyp.“ nebo „Digitální“ (zap.). Příslušná nastavení mohou být provedena v dalších bodech menu.



Při vypnutí spotřebiče síťovým spínačem nebo při výpadku proudu se nastavení času a data nezachovají.

**Čas**

Nastavení aktuálního času.

Datum - den

Nastavení aktuálního dne.

Datum - měsíc

Nastavení aktuálního měsíce.

Datum - rok

Nastavení aktuálního roku.

**Ochrana před mrazem**

Servisní program pro zabránění škodám v důsledku působení mrazu při přepravě a skladování. Spotřebič se přitom zcela vyprázdní.

- Pro spuštění programu se dotkněte položky [ Spustit ].
- Vyprázdňete zásobník na vodu a nasadte zpět.
- Je-li k dispozici, odejměte nádobu na mléko a zavřete dvířka.

Spotřebič automaticky vyprázdní systém vedení.

- Vyprázdňete odkapávací misku a opět ji vložte zpět.

**Informace o nápojích**

Ukazatel, kolik nápojů již bylo připraveno od uvedení do provozu.

- Pro zobrazení informací se dotkněte položky [ Zobrazit ].

**Tovární nastavení**

Vynulování všech vlastních nastavení do stavu při dodání.

- Otočným voličem zvolte „Reset“. Zobrazí se „Chcete skutečně reset?“.
- Dotykem položky [ Reset ] buďto potvrďte nebo přerušete pomocí [ Přerušit ].

## Údržba a každodenní péče

**Nebezpečí úrazu elektrickým proudem!**

Přístroj nikdy neponořujte do vody. Nepoužívejte parní čistič.

- Povrch přístroje otírejte měkkým vlhkým hadříkem.
- Displej čistěte utěrkou z mikrovlákna.
- Nepoužívejte čisticí prostředky obsahující alkohol nebo líh.
- Nepoužívejte drsné utěrky nebo čisticí prostředky.

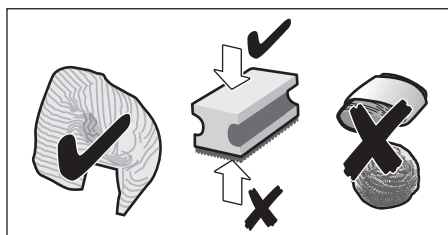

- Zbytky vápenatých usazenin, kávy, mléka, čisticího a odvápnovacího roztoku vždy ihned odstraňte. Pod těmito zbytky se může tvořit koroze.



Nové hadříkové houbičky na čištění mohou obsahovat soli. Soli mohou způsobit náletovou rez na ušlechtilé oceli, proto hadříky před použitím vždy důkladně vyperte.

- Otevřete dvířka a vytáhněte odkapávací misku směrem dopředu.

- Sejměte kryt odkapávací misky a zásobník na kávovou sedlinu.
- Jednotlivé části vyprázdněte, vyčistěte a vysušte.

**i** **Důležité:** Odkapávací miska a zásobník na kávovou sedlinu je třeba vyprázdnovat a čistit denně, aby se zabránilo tvorbě usazenin.

- Vyjměte zásobník mleté kávy, vyčistěte pod tekoucí vodou s dobře vysušte.

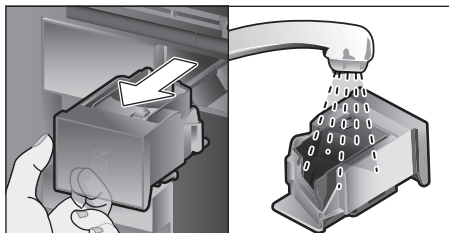

- Vnitřek spotřebiče (uchycení odkapávací misky a zásobník mleté kávy) a záchytnou misku vytřete a vysušte.
- Vložte suché součásti, jako např. zásobník mleté kávy.

**⊗** **Tyto součásti nemýjte v myčce na nádobí:**

zásuvka pro příslušenství, zásobník na vodu, víko zásobníku na vodu, kryt výpusti nápoje, zásobník zrnkové kávy, kryt zásobníku zrnkové kávy, kovový spojovací díl, zásobník mleté kávy, ochranný kryt spařovací jednotky, spařovací jednotka a nádoba na mléko.

**☑** **Tyto součásti jsou vhodné pro mytí v myčce na nádobí:**

Odkapávací mřížka, záchytná miska, odkapávací miska, kryt odkapávací misky, zásobník na kávovou sedlinu, hadičky na mléko, trubičky nasávání, jednotlivé díly výpusti nápoje, odměrka na mletou kávu a jednotlivé díly krytu nádoby na mléko.

**i** Pokud přístroj zapnete ve studeném stavu nebo po přípravě kávy vypnete, přístroj se propláchne automaticky. Systém je tedy samočistící.

**i** **Důležité:** Pokud by měl být spotřebič delší dobu (např. dovolená) mimo provoz, celý spotřebič včetně mléčného systému, zásobníku mleté kávy a spařovací jednotky předem důkladně vyčistěte.

## Čištění mléčného systému

Mléčný systém se automaticky vyčistí krátkým proudem páry bezprostředně po přípravě mléčného nápoje.

**i** **Rada:** Pro obzvláště důkladné čištění může být mléčný systém dodatečně propláchnut vodou (viz kapitola „Propláchnutí mléčného systému“).

**Důležité:** Mléčný systém čistěte jednou týdně ručně, v případě potřeby i častěji (viz kapitola „Manuální čištění mléčného systému“).

**⚠** **Nebezpečí popálení!** Výpust' nápoje je velmi horká. Po použití ji nejprve nechte vychladnout; teprve poté se jí můžete dotknout.

## Propláchnutí mléčného systému

- Stiskněte tlačítko [ clean ] a otočným voličem zvolte „Propláchnutí ml. systému“.
- Stiskněte tlačítko [ start/stop ], program se spustí.
- Otevřete dvířka a z nádoby na mléko vyjměte trubičku nasávání.
- Trubičku nasávání otřete a její konec zastrčte do otvoru u zásobníku na kávovou sedlinu.

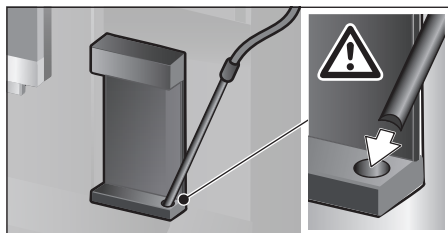

- Zavřete dvířka. Dbejte, aby nedošlo k přiskřípnutí hadičky na mléko.
  - Pod výpust' nápoje postavte prázdnou sklenici.
  - Stiskněte tlačítko [ start/stop ].
- Mléčný systém se propláchne vodou.

- Poté sklenici vyprázdněte.
- Stiskněte tlačítko [ clean ] pro opuštění programu.

### Manuální čištění mléčného systému

Při čištění mléčný systém rozložte:

- Výpusť nápoje posuňte zcela dolů a kryt sejměte směrem dopředu.
- Závěrnou páčku nalevo od výpusť nápoje stiskněte dolů a výpusť nápoje vytáhněte směrem dopředu.

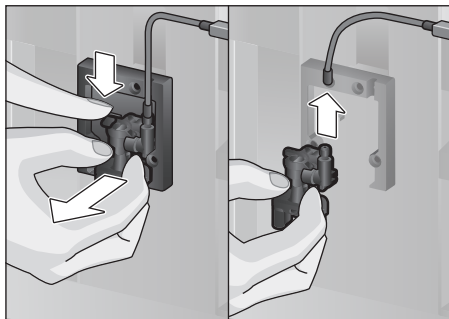

- Stáhněte hadičku na mléko. Rozložte horní a spodní část výpusť nápoje.

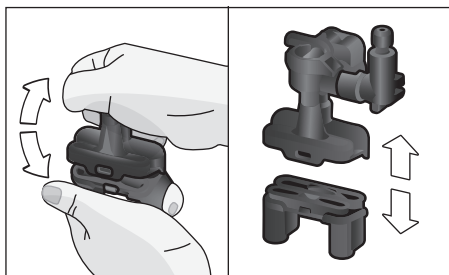

- Odpojte hadičky na mléko, spojovací díl a trubičku nasávání.

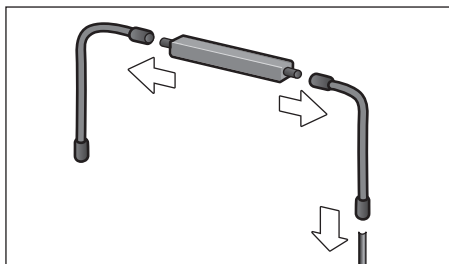

- Jednotlivé části čistěte mycím roztokem a měkkým hadříkem.

- Všechny části opláchněte čistou vodou a osušte.
- Jednotlivé díly opět sestavte (viz také stručný návod).

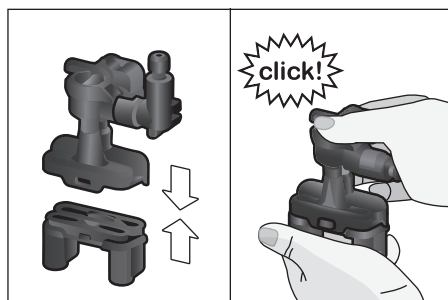

- Výpusť nápoje zepředu rovně pevně nasadte na tři přípojky.
- Nasadte kryt.

### Čištění nádoby na mléko

Z hygienickým důvodů musí být nádoba na mléko pravidelně čistěna. Pro mytí v myčce na nádobí jsou vhodné jen jednotlivé díly víka. Nádoby na mléko z ušlechtilé oceli čistěte ručně jemným čisticím prostředkem.

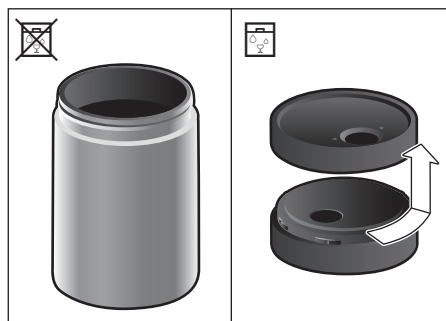

### Čištění spařovací jednotky

(viz také stručný návod)

Kromě provádění programu automatického čištění je vhodné spařovací jednotku pravidelně vyjmát a čistit.

- Otevřete dvířka spotřebiče.
- Sítovým spínačem [ O/I ] zcela vypněte.
- Sejměte ochranný kryt spařovací jednotky.
- Vyjměte zásobník zrnkové kávy.
- Červenou pojistku na spařovací jednotce posuňte zcela doleva na ☐.

- Vyhazovací páčku stiskněte zcela dolů. Spařovací jednotka se uvolní.
- Uchopte spařovací jednotku za zapuštěná madla a opatrně vytáhněte.
- Sejměte kryt spařovací jednotky a spařovací jednotku důkladně vyčistěte pod tekoucí vodou.

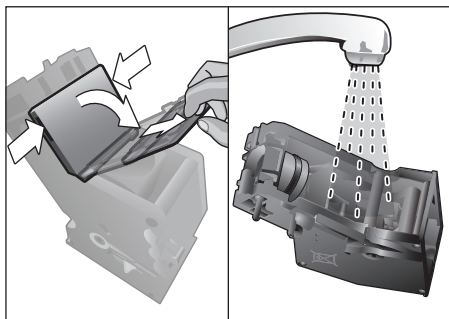

- Pod vodním paprskem důkladně vyčistěte sítko spařovací jednotky.

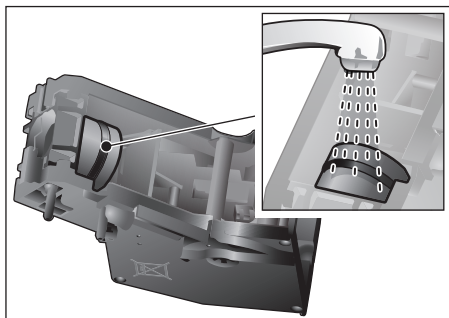

- Důkladně propláchněte připojovací zátku spařovací jednotky.

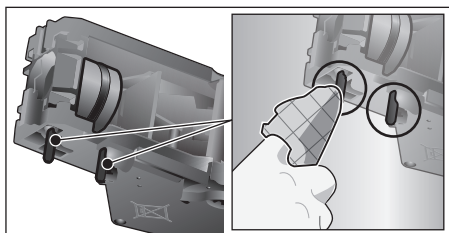

**⚠ Důležité:** Čistěte bez oplachovacího prostředku a ne v myčce na nádobí.

- Vnitřek spotřebiče důkladně vyčistěte vlhkým hadříkem, odstraňte případné zbytky kávy.

- Spařovací jednotku a vnitřek spotřebiče nechte vyschnout.
- Na spařovací jednotku opět nasadte kryt.
- Spařovací jednotku zasuňte do spotřebiče až na doraz a zatlačte na střed, až slyšitelně zapadne.

**i Důležité:** Červená pojistka se musí před vložením nacházet zcela vlevo na (viz obrázek E).

- Vyhazovací páčku stiskněte zcela nahoru a červenou pojistku posuňte zcela doprava na .
- Vložte zásobník na kávovou sedlinu.
- Opět nasadte ochranný kryt.
- Zavřete dvířka spotřebiče.

## Servisní programy

(viz také stručný návod)

V určitých časových intervalech se na displeji zobrazí buď

„Neprodleně proved'te program odvápnění!“ nebo

„Neprodleně proved'te program čištění!“ nebo

„Neprodleně proved'te program calc'nClean!“.

Spotřebič by měl být ihned vyčištěn nebo odvápněn pomocí odpovídajícího programu. Volitelně můžete procesy Odvápnění a Čištění spojit pomocí funkce calc'nClean (viz kapitola „calc'nClean“). Pokud nedojde k provedení servisního programu podle pokynu, může dojít k poškození spotřebiče.

**i Důležité:** Pokud není spotřebič včas odvápněn, zobrazí se „Nebyl proveden program odvápnění. Spotřebič se brzy zablokuje!“. Podle pokynů ihned proved'te odvápnění. Pokud je přístroj zablokovaný, může být opět obsluhován až po provedení odvápnění.

Pro zobrazení, kolik nápojů je ještě možné odebrat, než musí být proveden servisní program postupujte takto:

- Stiskněte tlačítko [ clean ]
- Otáčením otočného voliče zvolte „Servisní informace“.

- Pro zobrazení informací se dotkněte položky [ Zobrazit ].



### **Pozor!**

U každého servisního programu používejte odvápňovací a čisticí prostředky podle návodu a dodržujte (příslušné) bezpečnostní pokyny. Servisní program nikdy nepřerušujte! Kapaliny nepijte! K odvápňování nikdy nepoužívejte kyselinu citrónovou, ocet nebo prostředky na bázi octa. V žádném případě nevkládejte do zásobníku mleté kávy odvápňovací tablety nebo jiné odvápňovací prostředky!



### **Důležité:**

Před spuštěním příslušného servisního programu (odvápňování, čištění nebo calc'nClean) vyjměte spařovací jednotku, podle pokynů ji vyčistíte a znovu vložte. Dbejte, aby při zavírání dvířek nedošlo k přiskřípnutí hadičky na mléko. Po ukončení příslušného servisního programu přístroj otřete měkkým, vlhkým hadříkem, aby byly ihned odstraněny zbytky odvápňovacího a čisticího roztoku. Pod těmito zbytky se může tvořit koroze. Nové hadříkové houbičky na čištění mohou obsahovat soli. Soli mohou způsobit náletovou rez na ušlechtilé oceli, proto hadříky před použitím vždy důkladně vyperte. Výpusť nápoje, hadičky na mléko a spojovací díl důkladně vyčistěte.

Speciálně vyvinuté a vhodné odvápňovací a čisticí tablety můžete zakoupit v prodejnách nebo u zákaznického servisu (viz kapitola „Příslušenství“).



Při použití vodního filtru se prodlužují časové intervaly, ve kterých musí být proveden odvápňovací program.

## **Odvápňení**

Doba trvání: cca 21 minut.

- Stiskněte tlačítko [ clean ].
- Otáčením otočného voliče zvolte „Odvápňení“.
- Stiskněte tlačítko [ start/stop ]. Displej Vás provede programem.
- Vyprázdněte odkapávací misky a opět je vložte do spotřebiče
- Vyměňte vodní filtr (je-li k dispozici) a stiskněte tlačítko [ start/stop ]
- Do prázdné nádržky na vodu nalejte vlažnou vodu až po značku „0,5l“ a nechte v ní rozpustit 1 odvápňovací tabletu Siemens.



Pokud je v zásobníku vody příliš málo odvápňovacího roztoku, zobrazí se odpovídající pokyn. Doplněte nesycenou vodu a opětovně stiskněte tlačítko [ start/stop ].

- Trubičku nasávání vyjměte z nádoby na mléko, otřete a její konec zastrčte do otvoru v zásobníku na kávovou sedlinu.
- Zavřete dvířka spotřebiče.
- Pod výpusť nápoje postavte nádobu s kapacitou 0,5l.
- Stiskněte tlačítko [ start/stop ]. Program odvápňování nyní běží cca 19 minut.
- Vyměňte nádobu a stiskněte tlačítko [ start/stop ].
- Propláchněte zásobník na vodu a (byl-li odebrán) opět vložte vodní filtr.
- Doplněte čerstvou vodu až po značku „max“.
- Vložte zpět zásobník na vodu a zavřete dvířka.
- Nádobu opět postavte pod výpusť nápoje.
- Stiskněte tlačítko [ start/stop ]. Program odvápňování nyní běží cca 2 minuty a propláchne spotřebič.
- Odeberte nádobu, vylijte odkapávací misky a opět vložte zpět, zavřete dvířka spotřebiče.
- Stiskněte tlačítko [ start/stop ]. Spotřebič je odvápňován a je opět připraven k provozu.
- Stiskněte tlačítko [ clean ] pro opuštění programu.



## Čištění

Doba trvání: cca 5 minut.

- Stiskněte tlačítko [ clean ].
- Otáčením otočného voliče zvolte „Čištění“.
- Stiskněte tlačítko [ start/stop ]. Displej Vás provede programem.
- Vyčistěte výpusť nápoje a opět vložte, vyprázdněte odkapávací misky a opět je vložte.
- Otevřete zásobník mleté kávy, vhodte čisticí tabletu a uzavřete zásobník mleté kávy.
- Zavřete dvířka spotřebiče.
- Pod výpusť nápoje postavte nádobu s kapacitou 0,5l.
- Stiskněte tlačítko [ start/stop ]. Čisticí program nyní běží cca 5 minut.
- Odeberte nádobu, vylijte odkapávací misky a opět vložte zpět, zavřete dvířka spotřebiče.
- Stiskněte tlačítko [ start/stop ]. Spotřebič je vyčištěn a je opět připraven k provozu.
- Stiskněte tlačítko [ clean ] pro opuštění programu.

## calc'nClean

Doba trvání: cca 26 minut.

calc'nClean kombinuje jednotlivé funkce odvápnění a čištění. Pokud je potřeba provedení obou programů časově podobná, plně automatický kávovar automaticky nabídne provedení tohoto servisního programu.

- Stiskněte tlačítko [ clean ].
- Otáčením otočného voliče zvolte „calc'nClean“.
- Stiskněte tlačítko [ start/stop ]. Displej Vás provede programem.
- Vyčistěte výpusť nápoje a opět vložte, vyprázdněte odkapávací misky a opět je vložte.
- Otevřete zásobník mleté kávy, vhodte čisticí tabletu a uzavřete zásobník mleté kávy.
- Vyměňte vodní filtr (je-li k dispozici) a stiskněte tlačítko [ start/stop ]

- Do prázdné nádržky na vodu nalejte vlažnou vodu až po značku „0,5l“ a nechte v ní rozpustit 1 odvápnovací tabletu Siemens.



Pokud je v zásobníku vody příliš málo odvápnovacího roztoku, zobrazí se odpovídající pokyn. Doplněte nesycenou vodu a opětovně stiskněte tlačítko [ start/stop ].

- Trubičku nasávání vyjměte z nádoby na mléko, otřete a její konec zastrčte do otvoru u zásobníku na kávovou sedlinu.
- Zavřete dvířka spotřebiče.
- Pod výpusť nápoje postavte nádobu s kapacitou 0,5l.
- Stiskněte tlačítko [ start/stop ]. Program nyní běží cca 19 minut.
- Vyměňte nádobu a stiskněte tlačítko [ start/stop ].
- Propláchněte zásobník na vodu a (byl-li odebrán) opět vložte vodní filtr.
- Doplněte čerstvou vodu až po značku „max“.
- Vložte zpět zásobník na vodu a zavřete dvířka.
- Nádobu opět postavte pod výpusť nápoje.
- Stiskněte tlačítko [ start/stop ]. Program nyní běží cca 7 minuty a propláchně spotřebič.
- Odeberte nádobu, vylijte odkapávací misky a opět vložte zpět, zavřete dvířka spotřebiče.
- Stiskněte tlačítko [ start/stop ]. Spotřebič je odvápněn, vyčištěn a opět připraven k provozu.
- Stiskněte tlačítko [ clean ] pro opuštění programu.

## Zvláštní propláchnutí



**Důležité:** Pokud došlo k přerušení některého servisního programu např. výpadkem proudu, postupujte podle údajů na displeji takto:

- Propláchněte zásobník na vodu a naplňte čerstvou vodu až po značku „max“.
- Stiskněte tlačítko [ start/stop ]. Program nyní běží cca 2 minuty a propláchně spotřebič.



- Vyprázdněte odkapávací misku a opět ji vložte a zavřete dvířka spotřebiče. Spotřebič je opět připraven k provozu.
- Stiskněte tlačítko [ clean ] pro opuštění programu.

## Tipy pro úsporu energie

- Stisknutím tlačítka [ on/off ] se spotřebič přepne do „úsporného režimu“. V „úsporném režimu“ spotřebič spotřebojuje velmi malé množství energie, nadále ale sleduje všechny bezpečnostní funkce, aby nedošlo k poškození spotřebiče.
- V menu, v položce „Vypnutí po“ nastavte automatické vypnutí na 15 minut.
- Za účelem úspory energie snižte v menu jas displeje a osvětlení.
- Pokud možno nepřerušujte odběr kávy nebo mléčné pěny. Předčasné přerušování vede k vyšší spotřebě energie a k rychlejšímu naplnění odkapávací misky.
- Přístroj pravidelně odvápnujte, zabráníte tak tvorbě vápených usazenin. Zbytky vápníku vedou k vyšší spotřebě energie.

## Ochrana proti mrazu

Aby se zabránilo poškození mrazem při přepravě a skladování, musí být spotřebič předtím zcela vyprázdněn (viz kapitola „Menu – Ochrana před mrazem“).

## Uskladnění příslušenství

- Plně automatický kávovar obsahuje speciální zásuvku pro příslušenství, kde je možné ve spotřebiči skladovat stručný návod a příslušenství.
- Do zásuvky pro příslušenství neukládejte odměrku na mletou kávu a vodní filtr.
  - Stručný návod vložte do speciálního vedení vpředu v zásuvce pro příslušenství.
  - Dlouhou trubičku nasávání můžete uchovávat v držáku na vnitřní straně dvířek.
  - Spojovací díl můžete upevnit u magnetického držáku nad zásobníkem mleté kávy.

## Příslušenství

V obchodě a u zákaznického servisu je k dostání toto příslušenství:

Příslušenství	Objednáací číslo Obchod/ Zákaznický servis
Čisticí tablety	TZ80001A/00312097 TZ80001B/00312098
Odvápňovací tablety	TZ80002A/00312094 TZ80002B/00312095
Vodní filtr	TZ70003/00575491
Sada údržby	TZ80004A/00312105 TZ80004B/00312106
Nádoba na mléko s krytem „freshLock“	TZ80009N/00576166
Omezení otvoru otevření 92°	00636455

## Likvidace



Obal zlikvidujte způsobem šetrným k životnímu prostředí. Tento spotřebič je označen v souladu s evropskou směrnicí 2012/19/EU o nakládání s použitými elektrickými a elektronickými zařízeními (waste electrical and electronic equipment – WEEE). Tato směrnice stanoví jednotný evropský (EU) rámec pro zpětný odběr a recyklování použitých zařízení.

## Záruční podmínky

Pro tento přístroj platí záruční podmínky, které byly vydány naší kompetentní pobočkou v zemi, ve která byl přístroj zakoupen. Záruční podmínky si můžete kdykoliv vyžádat prostřednictvím svého odborného prodejce, u kterého jste zakoupili přístroj, nebo přímo v naší pobočce v příslušné zemi.

Změny vyhrazeny.

## Řešení jednoduchých problémů

Problém	Příčina	Odstranění
Kvalita kávy nebo mléčné pěny se značně liší (např. různá množství nebo stříkající mléčná pěna).	Spotřebič je zanesen vodním kamenem.	Podle návodu spotřebič odvápněte, viz kapitola „Servisní programy“.
	Trubička nasávání je ucpaná.	Vyčistěte trubičku nasávání.
Kvalita mléčné pěny se mění.	Kvalita mléčné pěny závisí na druhu použitého mléka nebo rostlinného nápoje.	Výsledek optimalizujte správnou volbou mléka nebo rostlinného nápoje.
Není možný odběr nápoje.	Ucpaná výpusť nápoje nebo některá ze 3 přípojek.	Vyčistěte výpusť nápoje a přípojky.
Při odběru nápoj vytéká u celé výpusti.	Chybí spodní část výpusti nápoje.	Namontujte spodní část, viz kapitola „Čištění mléčného systému“.
Příliš málo nebo žádná mléčná pěna nebo mléčný systém nenásává mléko.	Spotřebič je zanesen vodním kamenem.	Podle návodu spotřebič odvápněte, viz kapitola „Servisní programy“.
	Ucpaná výpusť nápoje nebo některá ze 3 přípojek.	Vyčistěte výpusť nápoje a přípojky.
	Nevhodné mléko.	Nepoužívejte svažené mléko. Používejte studené mléko s obsahem tuku nejméně 1,5%.
	Výpusť nápoje nebo hadičky na mléko nejsou správně sestaveny.	Jednotlivé díly navlhčete a opět sestavte.
Není dosaženo individuálně nastaveného množství náplně, káva pouze kape nebo neteče vůbec.	Trubička nasávání je ucpaná.	Vyčistěte trubičku nasávání.
	Stupeň mletí je příliš jemný. Mletá káva je příliš jemná.	Nastavte hrubší stupeň mletí. Použijte hrubší mletou kávu.
	Spotřebič je velmi zanesen vodním kamenem.	Podle návodu spotřebič odvápněte, viz kapitola „Servisní programy“.
Horká voda je mléčná nebo chutná po mléku nebo kávě.	Spařovací jednotka je znečištěná.	Vyčistěte spařovací jednotku, viz kapitola „Čištění spařovací jednotky“.
	Nebyla stažena hadička na mléko.	Z nádoby na mléko stáhněte hadičku na mléko.
Káva nemá vrstvu „pěny“.	Na výpusti nápoje jsou zbytky mléka nebo kávy.	Vyčistěte výpusť nápoje.
	Nevhodný druh kávy.	Použijte kávu s vyšším obsahem zrn robusta.
	Zrna již nejsou čerstvě pražená.	Použijte čerstvá zrna.
	Stupeň mletí není nastaven na kávová zrna.	Nastavte jemnější stupeň mletí.

<b>Problém</b>	<b>Příčina</b>	<b>Odstranění</b>
Káva je příliš „kyselá“.	Stupeň mletí je příliš hrubý. Mletá káva je příliš hrubá.	Nastavte jemnější stupeň mletí. Použijte jemnější mletou kávu.
	Nevhodný druh kávy.	Změňte druh kávy.
Káva je příliš „hořká“.	Stupeň mletí je příliš jemný. Mletá káva je příliš jemná.	Nastavte hrubší stupeň mletí. Použijte hrubší mletou kávu.
	Nevhodný druh kávy.	Změňte druh kávy.
Káva chutná „spáleně“.	Příliš vysoká spařovací teplota.	Snižte teplotu, viz kapitola „Přizpůsobení nápoje“.
	Stupeň mletí je příliš jemný. Mletá káva je příliš jemná.	Nastavte hrubší stupeň mletí. Použijte hrubší mletou kávu.
	Nevhodný druh kávy.	Změňte druh kávy.
Káva je příliš řídká.	Byla zvolena příliš nízká síla kávy.	Zesilte sílu kávy, viz kapitola „Přizpůsobení nápoje“.
	Ucpaná mletá káva v zásobníku mleté kávy.	Vyjměte, vyčistěte a důkladně vysušte zásobník mleté kávy.
Mletá káva zůstává v zásobníku mleté kávy.	Mletá káva je slepená.	Mletou kávu v zásobníku mleté kávy nestlačujte.
	Zásobník mleté kávy je vlhký.	Vyjměte, vyčistěte a důkladně vysušte zásobník mleté kávy.
Vodní filtr nadrží v zásobníku na vodu.	Vodní filtr není správně upevněn.	Zatlačte vodní filtr přímo a pevně do přípojky zásobníku.
Zásobník se při vkládání přičí.	V zásobníku se nachází zrna.	Odstraňte zrna.
Kávová sedlina není kompaktní a je příliš vlhká.	Stupeň mletí je nastaven příliš najemno nebo nahrubo, příp. nebylo použito dostatečné množství mleté kávy.	Nastavte hrubší nebo jemnější stupeň mletí nebo použijte 2 zarovnané odměrky mleté kávy.
Přestavení stupně mletí je možné je s použitím velké síly.	Příliš mnoho zrn v mlýnku.	Odeberte jeden nápoj z kávových zrn. Poté proveďte změnu stupně mletí jen po menších krocích.
Nelze vložit spařovací jednotku.	Spařovací jednotka je ve špatné poloze.	Podle návodu vložte spařovací jednotku, viz kapitola „Čištění spařovací jednotky“.
	Spařovací jednotka je zablokovaná.	Odblokujte spařovací jednotku, viz kapitola „Čištění spařovací jednotky“.
Nelze správně nasadit ochranný kryt spařovací jednotky.	Spařovací jednotka není zablokovaná.	Zablokujte spařovací jednotku, viz kapitola „Čištění spařovací jednotky“.
Pod odkapávací miskou se nachází voda.	Jedná se o kondenzát.	Odkapávací misku nepoužívejte bez krytu.

Problém	Příčina	Odstranění
Zobrazení na displeji „12:00“	Výpadek proudu nebo je spotřebič vypnutý síťovým spínačem.	Opětovně zadejte hodnoty, spotřebič nevypínejte síťovým spínačem nebo v menu Ukazatel hodin nastavte na „Vyp.“.
Zobrazení na displeji „Je připojena nád. na mléko?“ i přes připojenou nádobu na mléko.	Nádoba není v dosahu čidla.	Nádobu umístěte u pravého okraje
	Není rozpoznán materiál např. kartón mléka.	Dotaz na displeji potvrďte pomocí „Ano“ nebo použijte přiloženou nádobu na mléko.
Zobrazení na displeji „Příliš vysoké nebo nízké napětí“	Příliš vysoké nebo nízké síťové napětí.	Kontaktujte dodavatele proudu nebo provozovatele sítě. Nechte odborníkem zkontrolovat napájení.
Zobrazení na displeji „Nechte spotřebič vychladnout“	Spotřebič je příliš horký.	Spotřebič na 30 minut vypněte.
Zobrazení na displeji, například: „Chyba: E0510“	Došlo k závadě spotřebiče.	Postupujte podle zobrazení na displeji.
Zobrazení na displeji „Naplněte zásobník na kávová zrna“ i když je zásobník naplněný nebo mlýnek nemele kávová zrna.	Zrna nepadají do mlýnku (jsou příliš olejnatá).	Mírně poklepejte na zásobník zrnkové kávy. Zkuste použít jiný druh kávy. Prázdný zásobník zrnkové kávy vyčistěte suchým hadříkem.
Zobrazení na displeji „Vyčistěte spařovací jednotku“	Znečištěná spařovací jednotka.	Vyčistěte spařovací jednotku.
	Příliš mnoho mleté kávy ve spařovací jednotce.	Vyčistěte spařovací jednotku. Naplňte maximálně 2 zarovnané odměrky mleté kávy.
	Mechanismus spařovací jednotky je zatuhlý.	Vyčistěte spařovací jednotku, viz kapitola „Údržba a každodenní péče“.
Zobrazení na displeji „Doplňte neperlivou vodu nebo vyjměte filtr“	Chybné vložení zásobníku na vodu	Správné vložení zásobníku na vodu
	V zásobníku na vodu se nachází voda nasycená oxidem uhličitým.	Naplňte zásobník na vodu čerstvou vodou z vodovodu.
	V zásobníku na vodu se vzpříčil plovák.	Zásobník vyjměte a důkladně vyčistěte.
	Nový vodní filtr není propláchnut podle návodu nebo je vodní filtr opotřeбенý resp. defektní.	Podle návodu propláchněte vodní filtr a uveďte do provozu nebo použijte nový vodní filtr.
	Ve vodním filtru se nachází vzduch.	Ponořte vodní filtr do vody tak dlouho, až neunikají žádné bublinky vzduchu, opět vložte filtr.

<b>Problém</b>	<b>Příčina</b>	<b>Odstranění</b>
Zobrazení na displeji „Vyprázdněte odkapávací misku“ i když je odkapávací miska prázdná.	Odkapávací miska je znečištěná a vlhká. U vypnutého spotřebiče se vyprázdnění nerozezná.	Odkapávací misku důkladně vyčistěte a vysušte. U zapnutého spotřebiče vyjměte a opět vložte odkapávací misku.
Zobrazení na displeji „Vložte odkapávací misku“ i když je odkapávací miska vložená.	Je znečištěn vnitřní prostor spotřebiče (uchycení misek). Zásobník na kávovou sedlinu není vložen až na doraz.	Vyčistěte vnitřní prostor. Zásobník na kávovou sedlinu zasuňte až na doraz.
Velmi častý ukazatel nutnosti odvápnění.	Voda obsahující příliš mnoho vápna.	Vložte vodní filtr a v menu příslušně nastavte.
Po vyjmutí odkapávací misky nakapala na vnitřní základnu přístroje voda.	Odkapávací miska byla vyjmuta příliš brzy.	Po vydání posledního nápoje počkejte několik sekund, než vyjmete odkapávací misku.
Zobrazení na displeji „Please open door, switch off with power switch and then back on after 30 sec!“	Spotřebič je příliš horký. Znečištěná spařovací jednotka.	Nechte spotřebič vychladnout. Vyčistěte spařovací jednotku.

**Pokud nelze problémy odstranit, volejte vždy servisní službu!  
Telefonní čísla se nachází na posledních stránkách návodu.**

## Technické údaje

Elektrická přípojka (napětí - frekvence)	220-240 V – 50/60 Hz
Příključna vrijednost	1600 W
Maximální tlak čerpadla, statický	19 bar
Maximální kapacita zásobníku na vodu (bez filtru)	2,4 l
Maximální kapacita zásobníku zrnkové kávy	500 g
Délka kabelu	1,7 m
Rozměry (V x Š x H)	455 x 495 x 375 mm
Hmotnost, bez náplně	19-20 kg
Provedení mlýnku	Keramika

**DE Deutschland, Germany**  
BSH Hausgeräte Service GmbH  
Zentralwerkstatt für kleine Hausgeräte  
Trautskirchener Strasse 6-8  
90431 Nürnberg  
Online Auftragsstatus, Pickup Service  
für Kaffeefullautomaten und viele  
weitere Infos unter:  
[www.siemens-home.bsh-group.de](http://www.siemens-home.bsh-group.de)  
Reparaturservice, Ersatzteile &  
Zubehör, Produkt-Informationen:  
Tel.: 0911 70 440 044  
<mailto:cp-servicecenter@bshg.com>

**AE United Arab Emirates,**  
الإمارات العربية المتحدة  
BSH Home Appliances FZE  
Round About 13, Plot Nr MO-0532A  
Jebel Ali Free Zone - Dubai  
Tel.: 04 881 44 01\*  
<mailto:service.uae@bshg.com>  
[www.siemens-home.bsh-group.com/me](http://www.siemens-home.bsh-group.com/me)  
\* Sun-Thu: 8.00 am to 5.00 pm  
(exclude public holidays)

**AT Österreich, Austria**  
BSH Hausgeräte Gesellschaft mbH  
Werkkundendienst für Hausgeräte  
Quellenstrasse 2a  
1100 Wien  
Online Reparaturannahme,  
Ersatzteile und Zubehör und  
viele weitere Infos unter:  
[www.siemens-home.bsh-group.at](http://www.siemens-home.bsh-group.at)  
Reparaturservice, Ersatzteile &  
Zubehör, Produktinformationen  
Tel.: 0810 550 522  
<mailto:vie-stoerungsannahme@bshg.com>  
Wir sind an 365 Tagen rund um die Uhr für  
Sie erreichbar.

**AU Australia**  
BSH Home Appliances Pty. Ltd.  
Gate 1, 1555 Centre Road  
Clayton, Victoria 3168  
Tel.: 1300 167 425\*  
[mailto:customersupport.au@bshg.com](mailto:mailto:customersupport.au@bshg.com)  
[www.siemens-home.bsh-group.com/au](http://www.siemens-home.bsh-group.com/au)  
\* Mo-Fr: 24 hours

**BE Belgique, België, Belgium**  
BSH Home Appliances S.A. – N.V.  
Avenue du Laerbeek 74  
Laarbeeklaan 74  
1090 Bruxelles – Brussel  
Tel.: 02 475 70 02  
[mailto:bru-repairs@bshg.com](mailto:mailto:bru-repairs@bshg.com)  
[www.siemens-home.bsh-group.com/be](http://www.siemens-home.bsh-group.com/be)

**BH Bahrain, مملكة البحرين**  
Bahrain Gas WLL  
Bldg 725 / Road 117 / Block 701  
Sheikh Salman Highway,  
Tubli-701; Bahrain  
Manama  
Tel.: 01 753 11 11  
[mailto:info@bahraingas.bh](mailto:mailto:info@bahraingas.bh)  
\* Sun-Thu: 8.00 am to 6.00 pm  
(exclude public holidays)

**BY Belarus, Беларусь**  
ООО "БСХ Бытовая техника"  
тел.: 495 737 2962  
[mailto:mok-kdhl@bshg.com](mailto:mailto:mok-kdhl@bshg.com)

**CH Schweiz, Suisse, Svizzera, Switzerland**  
BSH Hausgeräte AG  
Siemens Hausgeräte Service  
Fahrweidstrasse 80  
8954 Geroldswil  
Reparaturservice, Ersatzteile &  
Zubehör, Produktinformationen  
Tel.: 0848 888 500  
[mailto:ch-service@bshg.com](mailto:mailto:ch-service@bshg.com)  
[mailto:ch-spareparts@bshg.com](mailto:mailto:ch-spareparts@bshg.com)  
[www.siemens-home.bsh-group.com/ch](http://www.siemens-home.bsh-group.com/ch)

**CY Cyprus, Κύπρος**  
BSH Ikiakes Syskeves-Service  
39, Arh. Makaanou III Str.  
2407 Egomi/Nikosia (Lefkosia)  
Tel.: 777 78 007  
Fax: 022 65 8128  
[mailto:EGO-CYCustomerService@bshg.com](mailto:mailto:EGO-CYCustomerService@bshg.com)

**CZ Česká Republika, Czech Republic**  
Více informací (např. záruční  
podmínky, prodloužená záruka aj.)  
naleznete na webových stránkách  
[www.siemens-home.bsh-group.com/cz/](http://www.siemens-home.bsh-group.com/cz/)  
nebo nás kontaktujte na +420 251 095 511  
BSH domácí spotřebiče s.r.o.  
Radlická 350/107c  
158 00 Praha 5  
Přijem oprav  
Tel.: +420 251 095 042  
[mailto:opravy@bshg.com](mailto:mailto:opravy@bshg.com)

**DK Danmark, Denmark**  
BSH Hvidevarer A/S  
Telegrafvej 4  
2750 Ballerup  
Tel.: 44 89 80 28  
[BSH-Service.dk@bshg.com](mailto:BSH-Service.dk@bshg.com)  
[www.siemens-home.bsh-group.com/dk](http://www.siemens-home.bsh-group.com/dk)

**ES España, Spain**  
En caso de avería puede ponerse  
en contacto con nosotros, su aparato  
será trasladado a nuestro taller  
especializado de cafeteras.  
Electrodomésticos España S.A.  
Servicio Oficial del Fabricante  
Parque Empresarial PLAZA,  
C/ Manfredonia, 6  
50197 Zaragoza  
Tel.: 976 305 714  
[mailto:CAU-Siemens@bshg.com](mailto:mailto:CAU-Siemens@bshg.com)  
[www.siemens-home.bsh-group.es](http://www.siemens-home.bsh-group.es)

**FI Suomi, Finland**

BSH Kodinkoneet Oy  
 Itälahdenkatu 18 A  
 PL 123  
 00201 Helsinki  
 Tel.: 0207 510 715  
 mailto:Siemens-Service-FI@bshg.com  
 www.siemens-home.bsh-group.com/fi  
 Soittajahinta on kiinteästä verkosta ja  
 matkapuhelimesta 8,35 snt/puh + 16,69 snt/min.

**FR France**

BSH Electroménager S.A.S.  
 50 rue Ardoin – CS 50037  
 93406 SAINT-OUEN cedex  
 Service interventions à domicile:  
 01 40 10 12 00

Service Consommateurs:

0 892 698 110 

mailto:serviceconsommateur.fr@  
 siemens-home.bsh-group.com  
 Service Pièces Détachées et  
 Accessoires:

0 892 698 009 

www.siemens-home.bsh-group.fr

**GB Great Britain**

BSH Home Appliances Ltd.  
 Grand Union House  
 Old Wolverton Road  
 Wolverton  
 Milton Keynes MK12 5PT  
 To arrange an engineer visit, to order  
 spare parts or accessories or for  
 product advice please visit  
 www.siemens-home.bsh-group.com/uk  
 Or call  
 Tel.: 0344 892 8999\*

\* Calls are charged at the basic rate,  
 please check with your telephone service  
 provider for exact charges.

**GR Greece, Ελλάς**

BSH Ikiakes Siskeves A.B.E.  
 Central Branch Service  
 17 km E.O. Athinon-Lamias &  
 Potamou 20  
 14564 Kifisia  
 Τηλέφωνο: 210 4277 600  
 Τηλέφωνο: 210 4277 701  
 mailto:nkf-CustomerService@bshg.com  
 www.siemens-home.bsh-group.com/gr

**HK Hong Kong, 香港**

BSH Home Appliances Limited  
 Unit 1 & 2, 3rd Floor  
 North Block, Skyway House  
 3 Sham Mong Road  
 Tai Kok Tsui, Kowloon,  
 Hong Kong  
 Tel.: 2565 6151 (HK)  
 Toll free 0800 030 (Macao)  
 Fax: 2565 6681  
 mailto:siemens.hk.service@bshg.com  
 www.siemens-home.bsh-group.com/hk

**IE Republic of Ireland**

BSH Home Appliances Ltd.  
 M50 Business Park  
 Ballymount Road Upper  
 Walkinstown  
 Dublin 12  
 To arrange an engineer visit, to order  
 spare parts and accessories or for  
 product advice please call  
 Tel.: 01450 2655\*  
 www.siemens-home.bsh-group.ie  
 \* Calls are charged at the basic rate, please  
 check with your telephone service provider  
 for exact charges.

**IL Israel**

C/S/B/ Home Appliance Ltd.  
 1, Hamasger St.  
 North Industrial Park  
 Lod, 7129801  
 Tel.: 08 9777 222  
 Fax: 08 9777 245  
 mailto:csb-serv@csb-ltd.co.il  
 www.siemens-home.bsh-group.com/il

**IN India, Bhārat, भारत**

BSH Household Appliances  
 Mfg. Pvt. Ltd.  
 Arena House,  
 Main Bldg, 2nd Floor,  
 Plot No. 103, Road No. 12,  
 MIDC, Andheri East  
 Mumbai 400 093  
 Toll Free 1800 209 1850\*  
 www.siemens-home.bsh-group.com/in  
 \* Mo-Sa: 8.00am to 8.00pm  
 (exclude public holidays)

**IS Iceland**

Smith & Norland hf.  
 Noatuni 4  
 105 Reykjavik  
 Tel.: 0520 3000  
 Fax: 0520 3011  
 www.sminor.is

**IT Italia, Italy**

BSH Elettrodomestici S.p.A.  
 Via. M. Nizzoli 1  
 20147 Milano (MI)  
 Tel.: 02 412 678 200  
 mailto:info.it@siemens-home.  
 bsh-group.com  
 www.siemens-home.bsh-group.com/it

**LB Lebanon, لبنان**

Tehaco s.a.r.l.  
 Boulevard Dora 4043 Beyrouth  
 P.O. Box 90449  
 Jdeideh, 1202 2040  
 Tel.: 01 255 211  
 mailto:Info@Teheni-Hana.com

**LU Luxembourg**

BSH électroménagers S.A.  
 13-15, ZI Breedeweues  
 1259 Senningerberg  
 Tel.: 26 349 821  
 Fax: 26 349 315  
 Reparaturen: lux-repair@bshg.com  
 Ersatzteile: lux-spare@bshg.com  
 www.siemens-home.bsh-group.com/lu

**MT Malta**

Aplan Limited  
The Atrium  
Mriehel by Pass  
BKR3000 Birkirkara  
Tel.: 025 495 122  
Fax: 021 480 598  
mailto:lapap@aplan.com.mt

**NL Nederlande, Netherlands**

BSH Huishoudapparaten B.V.  
Taurusavenue 36  
2132 LS Hoofddorp  
Storingsmelding:  
Tel.: 088 424 4020  
mailto:siemens-contactcenter@  
bshg.com  
Onderdelenverkoop:  
Tel.: 088 424 4020  
Fax: 088 424 4801  
mailto:siemens-onderdelen@bshg.com  
www.siemens-home.bsh-group.nl

**NO Norge, Norway**

BSH Husholdningsapparater A/S  
Grensesvingen 9  
0661 Oslo  
Tel.: 22 66 05 73  
Fax: 22 66 06 00  
mailto:Siemens-Service-NO@bshg.com  
www.siemens-home.bsh-group.com/no

**PL Polska, Poland**

BSH Sprzęt Gospodarstwa  
Domowego sp. z o.o.  
Al. Jerozolimskie 183  
02-222 Warszawa  
Tel.: 801 191 534  
Fax: 022 572 7709  
mailto:Serwis.Fabryczny@bshg.com  
www.siemens-home.bsh-group.pl

**PT Portugal**

BSHP Electrodomésticos,  
Sociedade Unipessoal, Lda.  
Rua Alto do Montijo, nº 15  
2790-012 Camaxide  
Tel.: 214 250 720  
Fax: 214 250 701  
mailto:siemens.electrodomesticos.pt@  
bshg.com  
www.siemens-home.bsh-group.com/pt

**RO România, Romania**

BSH Electrocasnice srl.  
Sos. Bucuresti-Ploiesti,  
nr. 19-21, sect.1  
13682 Bucuresti  
Tel.: 021 203 9748  
Fax: 021 203 9733  
mailto:service.romania@bshg.com  
www.siemens-home.bsh-group.com/ro

**RU Russia, Россия**

ООО "БСХ Бытовые Приборы"  
Сервис от производителя  
Малая Калужская, 15  
119071 Москва  
тел.: 8 (800) 200 29 62  
mailto:mok-kdhl@bshg.com  
www.siemens-home.bsh-group.ru

**SE Sverige, Sweden**

BSH Home Appliances AB  
Landsvägen 32  
169 29 Solna  
Tel.: 0771 19 55 00 local rate  
Tel.: 0771 11 22 77 local rate  
mailto:Siemens-Service-SE@bshg.com  
www.siemens-home.bsh-group.com/se

**SK Slovensko, Slovakia**

Viac informácií (napr. záručné  
podmienky, predĺžená záruka a i.)  
nájdete na webových stránkach  
www.siemens-home.bsh-group.com/sk/  
alebo nás kontaktujte na +420 251 095 511  
BSH domácí spotřebiče s.r.o.  
organizačná zložka Bratislava  
Trnavská cesta 50  
821 02 Bratislava  
Príjem opráv  
Tel.: +421 238 111 139  
mailto:opravy@bshg.com

**TR Türkiye, Turkey**

BSH Ev Aletleri Sanayi  
ve Ticaret A.S.  
Fatih Sultan Mehmet Mahallesi  
Balkan Caddesi No: 51  
34771 Ümraniye, İstanbul  
Tel.: 0 216 444 6688\*  
Fax: 0 216 528 9188\*  
mailto:careline.turkey@bshg.com  
www.siemens-home.bsh-group.com/tr  
\* Çağrı merkezini sabit hatlardan  
aramanın bedeli şehir içi ücretlendirme,  
Cep telefonlarından ise kullanılan  
tarifeye göre değişiklik göstermektedir

**UA Ukraine, Україна**

ТОВ "БСХ Побутова Техніка"  
тел.: 044 490 2095  
mailto:bsh-service.ua@bshg.com  
www.siemens-home.bsh-group.com/ua

**XK Kosovo**

Service-General SH.P.K.  
rr. Magjistralja Ferizaj Prishtine  
70000 Ferizaj  
Tel.: 00381 (0) 290 330 723  
Tel.: 00377 44 172 309  
mailto:servicegeneral527@gmail.com

**ZA South Africa**

BSH Home Appliances (Pty) Ltd.  
15th Road Randjespark  
Private Bag X36, Randjespark  
1685 Midrand – Johannesburg  
Tel.: 086 002 6724  
Fax: 086 617 1780  
mailto:applianceserviceza@bshg.com  
www.siemens-home.bsh-group.com/za



## Service-Hotlines

---

[www.siemens-home.bsh-group.com](http://www.siemens-home.bsh-group.com)

<b>AE</b> 04 881 4401	<b>LU</b> 26 349 821
<b>AT</b> 0810 550 522 Wir sind an 365 Tagen rund um die Uhr für Sie erreichbar.	<b>MK</b> 02 2454 600
<b>AU</b> 1300 167 425* *Mo-Fr: 24 hours	<b>NL</b> 088 424 4020
<b>BA</b> 033 213 513	<b>NO</b> 22 66 05 73
<b>BE</b> 02 475 70 02	<b>PL</b> 801 191 534
<b>CH</b> 0848 888 500	<b>PT</b> 214 250 720
<b>CZ</b> 0251 095 546	<b>RO</b> 021 203 9748
<b>DE</b> 0911 70 440 044 Wir sind an 365 Tagen rund um die Uhr erreichbar.	<b>RU</b> 8 (800) 200 29 62
<b>DK</b> 44 89 80 28	<b>SE</b> 0771 19 55 00 local rate
<b>ES</b> 976 305 714	<b>SK</b> +421 244 452 041
<b>FI</b> 0207 510 715 Soittajahinta on kiinteässä verkosta ja matkapuhelimesta 8,35 snt/puh + 16,69 snt/min.	<b>TR</b> 0 216 444 6688* *Çağrı merkezini sabit hatlardan aramanın bedeli şehir içi ücretlendirme, Cep telefonlarından ise kullanılan tarifeye göre değişiklik göstermektedir
<b>FR</b> 01 40 10 12 00	<b>XK</b> 00381 (0) 290 330 723
<b>GB</b> 0344 892 8999* *Calls are charged at the basic rate, please check with your telephone service provider for exact charges	
<b>GR</b> 181 82	
<b>IE</b> 01450 2655* *Calls are charged at the basic rate, please check with your telephone service provider for exact charges	
<b>IL</b> 08 9777 222	
<b>IS</b> 0520 3000	
<b>IT</b> 02 412 678 200	





**BSH Hausgeräte GmbH**

Carl-Wery-Straße 34  
81739 München

GERMANY

[siemens-home.bsh-group.com](http://siemens-home.bsh-group.com)



**8001179612** (9912)

cs © Vyrobeno BSH Hausgeräte GmbH v licenci  
k ochranné známce Siemens AG.