

SIEMENS



Latte Macchiato

clean

my

Fully automatic coffee machine

CT636LE.1

pt Instruções de serviço



Register your product on My Siemens
and discover exclusive services and offers.
siemens-home.bsh-group.com/welcome

The future moving in.

Siemens Home Appliances

A

Âmbito de fornecimento (ver página 6)

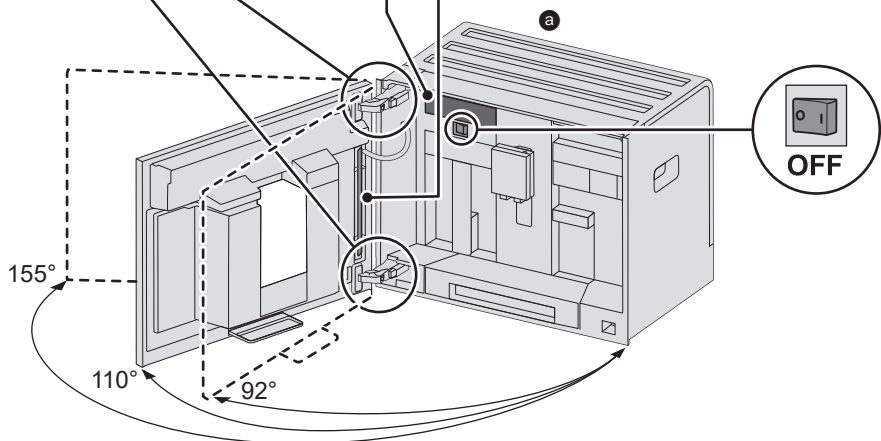
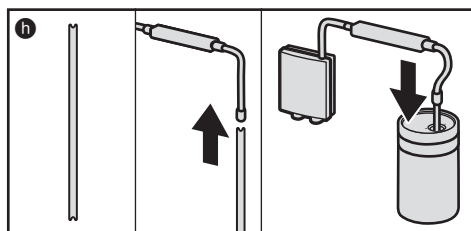
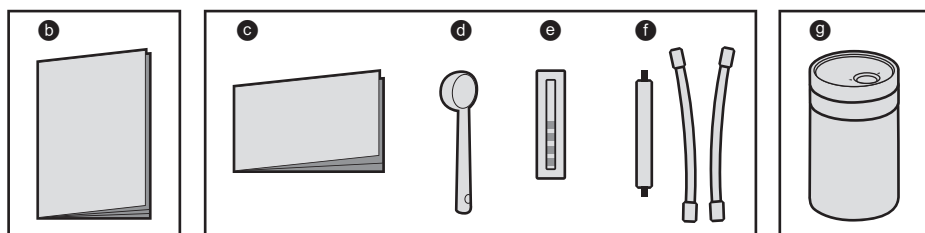

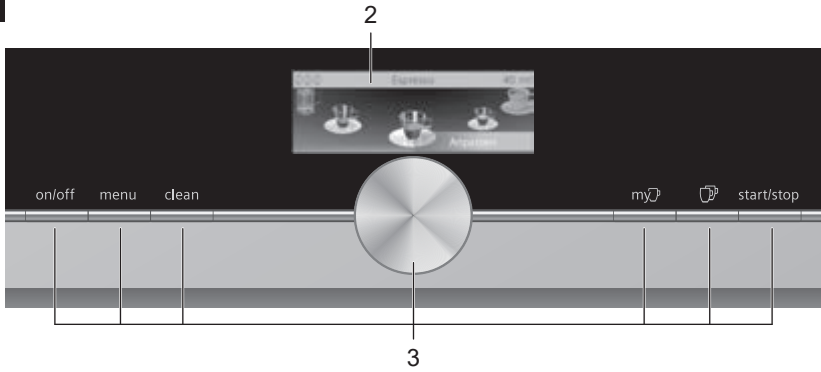
B**C**

4

4a



1a

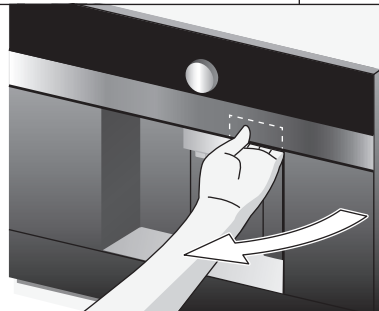

22

22c

22b

22a



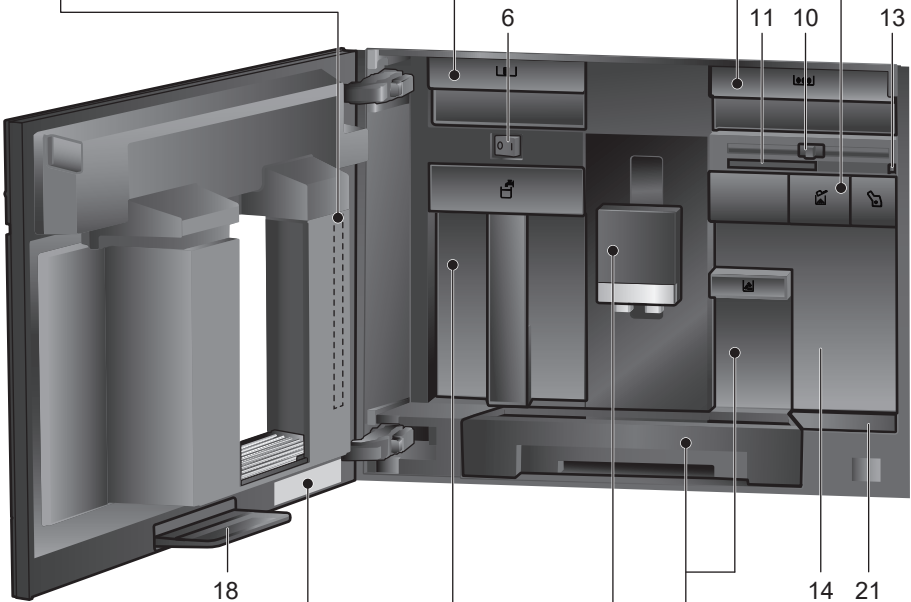
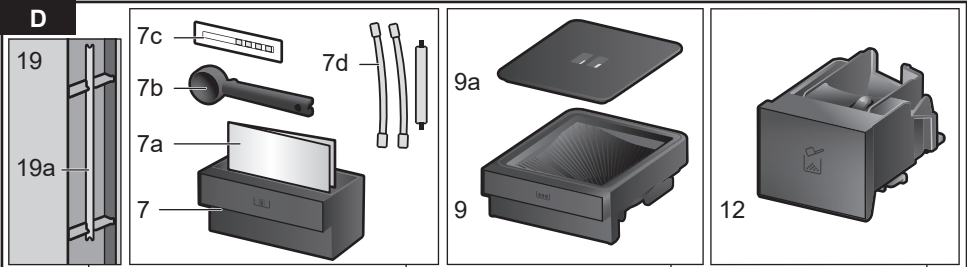

20

E-Nr.
FD.....

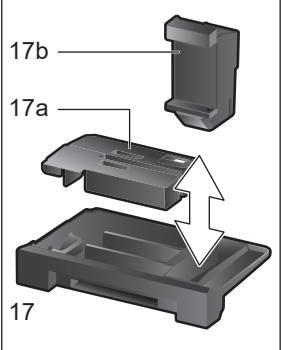
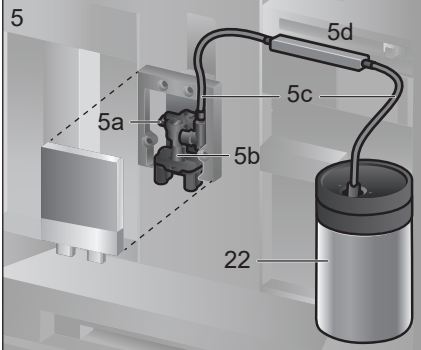
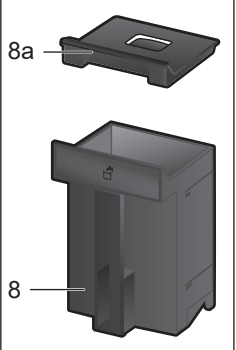

E

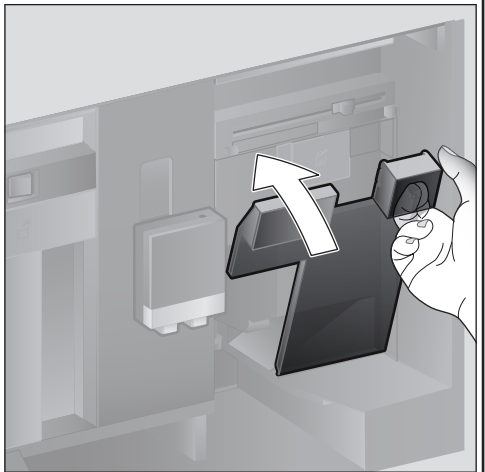
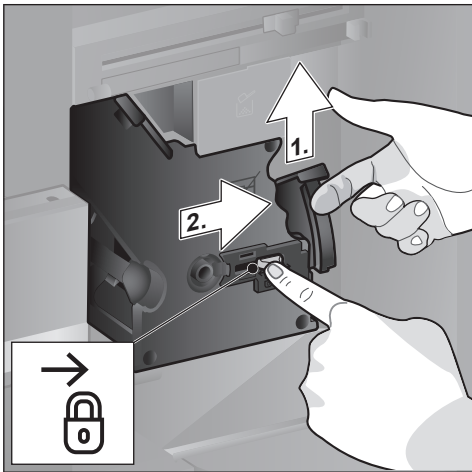
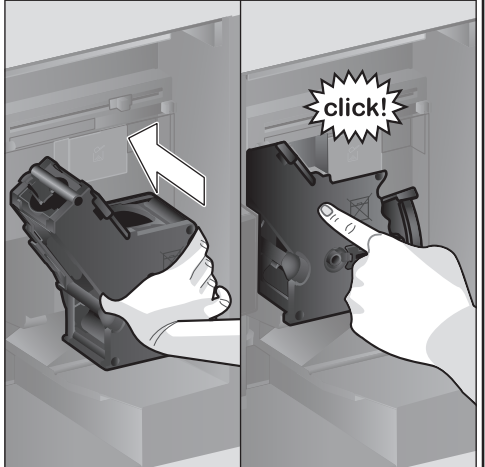
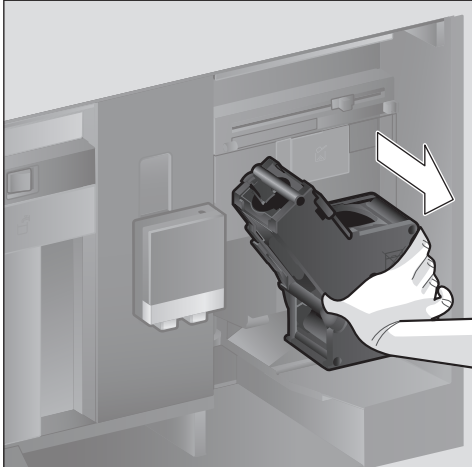
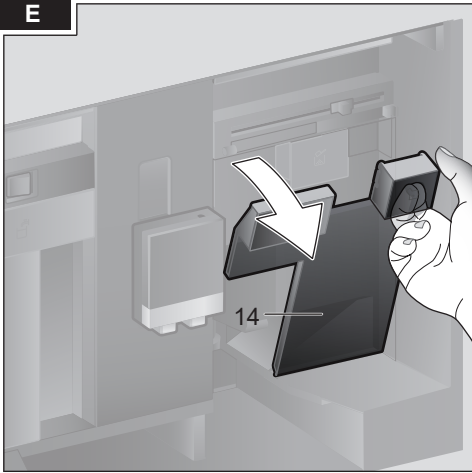

Índice

Âmbito de fornecimento (para a utilização).....	6
Felicitamo-lo(a).....	6
Utilização correta.....	7
Indicações de segurança importantes.....	7
Resumo.....	9
Elementos de comando.....	9
Colocação em funcionamento.....	10
Visor.....	11
Preparação de bebidas.....	12
Preparação com grãos de café.....	14
Preparação com leite.....	14
Preparação com café moído.....	15
Obter água quente.....	16
Bebidas personalizadas.....	16
Duas chávemas em simultâneo.....	17
Regular o grau de moagem.....	18
Fecho de segurança para crianças.....	18
Menu.....	18
Conservação e limpeza diária.....	20
Programas de manutenção.....	24
Dicas para poupar energia.....	26
Proteção contra congelamento.....	27
Armazenamento dos acessórios.....	27
Acessórios.....	27
Eliminação do aparelho.....	27
Garantia.....	27
Pesquisa de avarias.....	28
Dados Técnicos.....	32

Âmbito de fornecimento (para a utilização)

(Ver figura A)

- a Máquina de café
- b Manual de instruções
- c Instruções breves
- d Colher de medida
- e Tiras para medição da dureza da água
- f Tubo do leite (conjunto)
- g Recipiente do leite
- h Tubo de aspiração

Felicitamo-lo(a)...

...pela compra desta máquina de café! Você adquiriu um aparelho de cozinha moderno de alta qualidade. O mesmo alia a tecnologia inovadora e inúmeras funções ao conforto de utilização. Com ele poderá preparar muito fácil e rapidamente diversas bebidas quentes e saborosas, como p. ex. um Espresso forte, um Cappuccino cremoso, um Latte Macchiato ou café com leite delicioso ou ainda uma tradicional chávema de café. Ao mesmo tempo, o aparelho poderá ser plenamente adaptado ao seu gosto pessoal de muitas maneiras. Para poder utilizar, de modo fiável e seguro, a máquina de café com todas as suas possibilidades e funções, deverá familiarizar-se com as suas partes integrantes, funções, indicações e elementos de comando. O presente manual de instruções pretende ser uma ajuda para o efeito. Dedique um pouco do seu tempo para lê-lo antes de colocar o aparelho em funcionamento.

Acerca do uso deste manual de instruções

Nas primeiras páginas deste manual encontram-se ilustrações do aparelho assinaladas com números que são mencionados recorrentemente nestas instruções. Exemplo: unidade de infusão (15)

As indicações do display e os símbolos são igualmente representados de modo especial nestas instruções. Desta forma, é possível identificar se se trata de textos ou símbolos que são apresentados no aparelho ou que se encontram impressos neste.

Indicações no visor:
"Espresso"

Botões e elementos de comando no visor:
[start/stop]

O aparelho vem fornecido com instruções sucintas, onde as funções mais importantes podem ser consultadas rapidamente. Elas podem ser guardadas na gaveta de acessórios do aparelho.

Utilização correta

Examine o aparelho depois de o desembalar. Se forem detetados danos de transporte, não ligue o aparelho.

Este aparelho destina-se exclusivamente a uso privado e doméstico.

Utilize o aparelho apenas em espaços interiores à temperatura ambiente e até 2000 m acima do nível do mar.

Indicações de segurança importantes

Ler atentamente as instruções, proceder em conformidade e guardá-las! Se o aparelho mudar de proprietário, estas instruções devem acompanhá-lo.

Este aparelho pode ser usado por crianças com idade igual ou superior a 8 anos e por pessoas com limitações físicas, sensoriais ou mentais ou com pouca experiência e/ou conhecimentos, se estiverem sob vigilância ou tiverem sido instruídas acerca da utilização segura do aparelho e tiverem compreendido os perigos decorrentes da sua utilização. O aparelho e o cabo elétrico devem ser mantidos fora do alcance de crianças com menos de 8 anos. As crianças não podem brincar com o aparelho. As crianças não devem efetuar a limpeza e manutenção do aparelho, a não ser que tenham idade igual ou superior a 8 anos e estejam sob a supervisão de um adulto.

Aviso

Perigo de choque elétrico!

- O aparelho deve ser ligado a uma rede elétrica com corrente alternada apenas através de uma tomada corretamente instalada. Certifique-se de que o sistema fio terra da alimentação elétrica doméstica foi instalado corretamente.
- Ligar e utilizar o aparelho apenas de acordo com as indicações da chapa de características.
- Utilizar o aparelho somente se o cabo de alimentação ou o próprio aparelho não apresentarem quaisquer danos.
- Reparações no aparelho como, p. ex., a substituição de um cabo elétrico danificado, só podem ser efetuadas pelos nossos Serviços Técnicos, para se evitarem situações de perigo.
- Se o cabo de alimentação deste aparelho sofrer algum dano, ele deve ser substituído por um cabo de ligação específico, disponível na nossa assistência técnica.
- Nunca mergulhar a máquina ou o cabo elétrico em água.
- Em caso de anomalia, desligar imediatamente a ficha da tomada ou desligar a tensão de alimentação.

- Nenhum líquido pode ser derramado sobre a ficha do aparelho.
- As notas especiais relativas à limpeza nas instruções devem ser observadas.

⚠ Aviso

Perigo devido a magnetismo!

O aparelho inclui ímãs permanentes que podem influenciar implantes eletrônicos como, por exemplo, pacemakers ou bombas de insulina. Os portadores de implantes eletrônicos devem manter uma distância mínima de 10 cm em relação ao aparelho e ao retirar as seguintes peças: recipiente do leite, sistema de leite, depósito de água e unidade de infusão.

⚠ Aviso

Perigo de asfixia!

- Não permitir que crianças brinquem com o material de embalagem.
- Guardar peças pequenas em segurança, pois elas podem ser ingeridas.

⚠ Aviso

Perigo de ferimentos!

- Não introduzir os dedos no moinho.
- Uma utilização errada do aparelho pode causar ferimentos.

⚠ Aviso

Perigo de queimaduras!

- A saída de bebidas aquece muito. Depois da utilização, deixar arrefecer antes de tocar.
- Após a utilização, as superfícies do aparelho ainda podem permanecer quentes durante algum tempo.
- As bebidas acabadas de preparar estão muito quentes. Se necessário, deixar arrefecer um pouco.

⚠ Aviso

Perigo de incêndio!

- O aparelho atinge temperaturas altas.
- Nunca utilizar o aparelho com a porta do armário fechada.
- Manter a porta do armário aberta durante o funcionamento.

Resumo

(Ver figuras B a E)

- 1 **Portinhola do aparelho**
 - a Puxador integrado (para abertura da portinhola)
 - b Tabuleiro apanha-gotas
- 2 **Visor**
- 3 **Elementos de comando**
- 4 **Sistema de saída (café, leite, água quente), ajustável em altura**
 - a Tampa
- 5 **Sistema de leite**
 - a Alavanca de engate
 - b Saída de bebidas (parte superior, parte inferior)
 - c Tubo de leite (2 unidades)
 - d Peça de união, metal (para suporte magnético)
- 6 **Interruptor de rede [O/I] (alimentação de corrente)**
- 7 **Gaveta de acessórios (para instruções sucintas e acessórios)**
 - a Instruções breves
 - b Colher de medida
 - c Tiras para medição da dureza da água
 - d Tubo do leite (conjunto)
- 8 **Depósito de água, amovível**
 - a Tampa para o depósito de água
- 9 **Depósito de café em grão, amovível**
 - a Tampa para depósito de café em grão
- 10 **Corrediça para regulação do grau de moagem**
- 11 **Suporte magnético (para peça de união)**
- 12 **Gaveta do pó, amovível (café em pó / pastilha de limpeza)**
- 13 **Suporte (para tubo do leite)**
- 14 **Tampa protetora (para unidade de infusão)**
- 15 **Unidade de infusão**
 - a Bloqueio
 - b Tampa
- 16 **Alavanca de ejeção**
- 17 **Apanha-gotas, amovível**
 - a Tampa do apanha-gotas
 - b Depósito para borra de café

18 Recipiente coletor

19 Suporte

Tubo de aspiração

20 Placa de caraterísticas (n.º E; FD)

21 Superfície com sensor (para recipiente do leite)

22 Recipiente do leite

- a Recipiente em aço inoxidável
- b Tampa Parte inferior
- c Tampa Parte superior

i Mais informações sobre o aparelho, como por exemplo alterar o ângulo de abertura da porta, podem ser encontradas nas instruções de montagem em anexo.

Elementos de comando

Para facilitar o mais possível a operação do aparelho e oferecer, ao mesmo tempo, inúmeras funções, o aparelho apresenta uma orientação intuitiva por menu. Assim pode escolher-se de entre uma grande variedade de possibilidades com poucos passos de comando.

Interruptor de rede [O/I]

Com o interruptor de rede [O/I] (para tal abrir a porta) o aparelho é ligado ou totalmente desligado (a alimentação de corrente é interrompida).

i **Importante:** Não acionar o interruptor de rede enquanto o aparelho estiver a funcionar. Desligar o aparelho apenas quando estiver em modo económico para efetuar a lavagem automática.

Botão [on/off]

Ao premir o botão [on/off], o aparelho é ligado ou colocado no modo económico. Ao mesmo tempo, o aparelho executa automaticamente um ciclo de lavagem. O aparelho não executa um ciclo de lavagem se:

- ainda estiver quente ao ligar.
- antes de ser desligado não tiver sido tirado café.

O aparelho está pronto a funcionar, assim que o visor exibir os símbolos para a seleção de bebidas.

Botão [menu]

O menu é ativado premindo o botão [menu]. É possível efetuar definições e consultar informações (ver capítulo “Menu”).

Botão [clean]

A seleção dos programas de manutenção é ativada premindo o botão [clean]. Executar o programa desejado conforme descrito no capítulo “Programas de manutenção”.

Botão [my☑]

A seleção “preparação personalizada de bebidas” é ativada premindo o botão [my☑]. Podem ser guardadas e consultadas definições pessoais para bebidas de café (ver capítulo “Bebidas personalizadas”).

Botão [☑]

Ao premir o botão [☑] depois de selecionada uma bebida são preparadas duas chávenas em simultâneo (ver capítulo “Duas chávenas em simultâneo”).



Ao premir novamente [menu], [clean], [my☑] ou [☑], ocorre a saída do respetivo menu.

Botão [start/stop]

É iniciada a preparação de bebidas ou um programa de manutenção ao premir o botão [start/stop].

Ao premir novamente o botão [start/stop] durante a preparação de bebidas, o processo é terminado antecipadamente.

Seletor rotativo

Ao rodar o seletor rotativo, é possível navegar no visor ou alterar parâmetros.

Visor (ecrã tátil)

No visor são mostradas informações ou realizadas regulações ao tocar no ecrã tátil (ver capítulo “Visor”).

Colocação em funcionamento

Generalidades

Utilizar apenas água pura, **fria** e sem gás e exclusivamente grãos **torrados** nos respetivos recipientes. Não utilizar grãos de café vidrados, caramelizados ou com outros aditivos açucarados, porque entopem a unidade de infusão.



O aparelho tem de estar devidamente montado e conectado de acordo com as instruções de montagem juntamente fornecidas, antes que possa ser ligado e operado.

Colocar o aparelho em funcionamento

- Remover as películas de proteção existentes.



Importante: Utilizar o aparelho apenas em espaços sem geada. Se o aparelho tiver sido transportado ou armazenado a temperaturas abaixo dos 0 °C, aguardar pelo menos 3 horas antes de o colocar em funcionamento.

- Agarrar e abrir a portinhola do aparelho pelo puxador integrado.
- Extrair e lavar o depósito de água e enchê-lo com água limpa e fria até à marca “max”.
- Recolocar o depósito de água até ao batente.
- Retirar o depósito de café em grão, enchê-lo com grãos de café e recolocar.
- Colocar o interruptor de rede em [I] e fechar a portinhola do aparelho. O aparelho lava e aquece. O visor é ativado. Aparece “Selecionar idioma”.
- Selecionar o idioma desejado, rodando o seletor rotativo, e no visor tocar em [Continuar]. Aparece “Ajustar dureza da água”.

i A regulação certa da dureza da água é importante, para que o aparelho indique na devida altura quando deve ser feita uma descalcificação. A dureza da água predefinida corresponde ao nível 4. Se estiver instalada uma unidade de amaciamento da água nas instalações, ajustar a dureza da água para o nível 3. A dureza da água pode ser também determinada, perguntando à companhia abastecedora de água local.

- Determinar a dureza da água com a tira de teste juntamente fornecida. Mergulhar a tira de teste brevemente na água e ler o resultado após 1 minuto.

Nível	Grau de dureza da água	
	Alemão (°dH)	Francês (°fH)
1	1-7	1-13
2	8-14	14-25
3	15-21	26-38
4	22-30	39-54

- Ajustar a dureza da água determinada com o seletor rotativo.
- Tocar em [Continuar]. Aparece "Terminar configuração"
- Tocar em [Aceitar]. As regulações são memorizadas.

O aparelho está pronto a funcionar, quando o visor exibir símbolos de bebidas.

Sempre que for tirada uma bebida, o ventilador integrado liga-se e volta a desligar-se após alguns minutos.

Ao ser utilizado pela primeira vez, após a execução de um programa de manutenção ou quando o aparelho não tiver sido utilizado durante um longo período, a primeira bebida ainda não tem todo o aroma e não deve ser bebida.

Após a colocação em funcionamento da máquina de café, só é obtido um café cremoso consistente depois de terem sido tiradas algumas chávenas de café.

Desligar o aparelho

- Premir o botão [on/off].

O aparelho está a lavar e é colocado em modo económico.

Exceção: Se apenas tiver sido tirada água quente, o aparelho desliga-se sem a lavagem.

- Para desligar o aparelho totalmente, abrir a sua portinhola e colocar o interruptor de rede em [O].

i **Importante:** Não acionar o interruptor de rede enquanto o aparelho estiver a funcionar. Desligar o aparelho apenas quando estiver em modo económico para efetuar a lavagem automática.

A máquina de café vem programada de fábrica com as definições standard que asseguram o funcionamento ideal. O aparelho passa automaticamente para o modo económico após um tempo definido e executa um ciclo de lavagem (duração ajustável, ver "Desligar após" no capítulo "Menu").

O aparelho vem equipado com um sensor. Se houver um recipiente do leite, o visor exibe a respetiva indicação, ao comutar para o modo económico. Se houver leite no recipiente, guarde-o no frigorífico.

Visor

São mostradas informações ou realizadas regulações ao tocar no ecrã tátil.

Indicação

O visor exibe as bebidas selecionadas, as regulações, as possibilidades de regulação e as mensagens relativas ao estado operacional.

Exemplos:

Seleção de bebidas







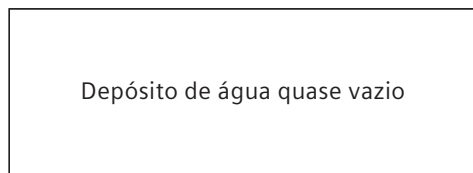

Informações

As informações desaparecem, quando se carrega no botão ou passado pouco tempo.



Em vez de texto, aparece no canto inferior esquerdo do visor um pequeno símbolo.

-  Depósito de café em grão quase vazio
-  Depósito de água quase vazio
-  Mudar filtro de água
-  Programa de limpeza necessário
-  Programa de descalcificação necessário
-  Programa calc'nClean necessário

Solicitações de ação

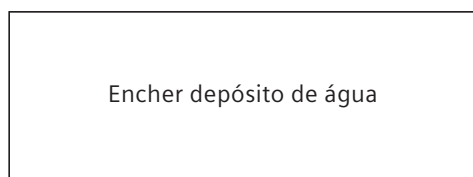

-  Depois de realizada a ação necessária, p. ex. encher o depósito de água, a mensagem e o símbolo respetivos são ocultados.

Operação

A navegação no visor é realizada tocando em textos ou símbolos e rodando simultaneamente o seletor rotativo (exemplo ver capítulo “Adaptação da bebida”). Ao tocar no visor, é emitido um sinal sonoro. O sinal sonoro pode ser ligado ou desligado (ver capítulo “Menu – Som de teclas”).

Preparação de bebidas

Esta máquina de café pode utilizar grãos de café ou café já moído (não café solúvel). Caso sejam empregues grãos de café, estes serão moídos de raiz para cada ciclo de preparação. Para uma melhor qualidade, conservar os grãos em local fresco e fechado.

-  **Importante:** Abastecer o depósito de água diariamente com água nova, fria e sem gás. O depósito de água deve conter sempre água suficiente para o funcionamento do aparelho.

Dica: Pré-aquecer a(s) chávena(s), sobretudo as chávenas pequenas de Expresso de parede espessa p. ex. com água quente.

No caso de algumas definições, o café é preparado em duas etapas (ver capítulos “aromaDouble Shot” e “Duas chávenas em simultâneo”). Por favor, aguardar até que a operação esteja totalmente concluída.

Seleção de bebidas

Ao rodar o seletor rotativo é possível selecionar diferentes bebidas. O símbolo para a bebida selecionada é indicado ao centro. A designação da bebida e os valores atualmente ajustados, p. ex. para a intensidade e quantidade do café, são visualizados na linha superior.



É possível selecionar as seguintes bebidas:

Ristretto
 Espresso
 Espresso Macchiato
 Caffè Crema
 Cappuccino
 Latte Macchiato
 Café com leite
 Espuma de leite
 Leite quente
 Água quente

A bebida escolhida pode ser preparada diretamente com os valores predefinidos ou adaptada antes ao seu gosto pessoal.

Adaptação da bebida

Ao tocar em [Ajustar] no visor, aparecem diversos campos para a adaptação, conforme a bebida.

O campo, onde os valores podem ser alterados, está marcado mais escuro.

Um exemplo:

Os valores para uma chávena de "Caffe Crema" podem ser alterados da seguinte forma:

- Com o seletor rotativo, selecionar "Caffe Crema".



- Tocar em [Ajustar].

Aparecem os campos com valores predefinidos. O campo ativo, por exemplo [0], está marcado a escuro.

Caffe Crema	
0 00	120 ml
Normal	Voltar

- Regular a intensidade desejada do café com o seletor rotativo, por ex. "0000" (forte).

- Tocar no campo [0]

Caffe Crema	
0 0000	0 120 ml
Normal	Voltar

- Regular a quantidade desejada do café, por ex. "160ml" com o seletor rotativo.
- Tocar no campo [0].

Caffe Crema	
0 0000	0 160 ml
Normal	Voltar

- Regule a temperatura desejada, por ex. "Alta" com o seletor rotativo.

Caffe Crema	
0 0000	0 160 ml
0 Alta	Voltar

- As regulações são memorizadas ao tocar em [Voltar] ao iniciando a tiragem de uma bebida.

i As possibilidades de regulação variam consoante o tipo de bebida. Pode regular-se p. ex. a intensidade, a temperatura e a quantidade do café para as bebidas de café, mas só a quantidade de enchimento para o leite.

São possíveis as seguintes definições:

Intensidade do café



0	muito suave
00	suave
000	normal
0000	forte
00000	muito forte
2x0	aromaDouble Shot forte
2x00	aromaDouble Shot forte +
2x000	aromaDouble Shot forte ++

i **aromaDouble Shot**
Quanto mais tempo o café for preparado, maior será a quantidade liberada de substâncias amargas e aromas indesejados. Isso prejudica o sabor e o gosto do café. Por esse motivo, o aparelho possui uma função aromaDouble Shot especial para o café extra forte. Quando a metade da quantidade a preparar é atingida, são novamente moídos e escaldados grãos de café, para que sejam libertadas apenas as substâncias aromáticas saborosas e agradáveis.

A função aromaDouble Shot não se encontra disponível para o Ristretto, o Espresso Macchiato e a preparação com café moído.

Temperatura da bebida

Valores para bebidas de café:

-  Normal
-  Alta
-  Muito alta

Valores para água quente:

- 70°C Chá branco
- 80°C Chá verde
- 90°C Chá preto
- Máx. chá de frutos

Quantidade de enchimento

 A quantidade de enchimento varia conforme o tipo de bebida, podendo ser regulada em etapas de ml.

i A quantidade de enchimento tirada pode variar consoante a qualidade do leite.

Se não for operado por mais de aprox. 30 segundos, o aparelho sai automaticamente do modo de regulação. As definições efetuadas são guardadas automaticamente.

Preparação com grãos de café

O aparelho deve estar pronto a funcionar.

- Colocar uma chávena sob a saída de bebidas.
- Com o seletor rotativo, selecionar "Ristretto", "Espresso" ou "Caffe Crema".

O visor exibe a bebida escolhida e os valores predefinidos para a intensidade e quantidade do respetivo café.



i As definições podem ser alteradas conforme descrito no capítulo "Adaptação da bebida".

- Tocar no botão [start/stop] para iniciar o processo.

O café é preparado correndo depois para a chávena.

Tocando novamente no botão [start/stop], a tiragem da bebida pode ser terminada antecipadamente.

Preparação com leite

Esta máquina de café possui uma saída de bebidas integrada. Assim podem ser preparadas bebidas de café com leite ou espuma de leite e leite quente.

i Também podem ser usadas bebidas vegetais em vez de leite, p. ex. soja.

Perigo de queimadura!

A saída de bebidas aquece muito. Depois da utilização, deixar arrefecer antes de tocar.

Recipiente do leite

O recipiente do leite foi concebido especificamente para ser utilizado em combinação com esta máquina de café. Ele destina-se exclusivamente ao uso doméstico e ao acondicionamento do leite no frigorífico.

O recipiente isolante mantém fresco o leite frio durante algumas horas.

i **Importante:** Retirar as chávenas ou os copos antes de abrir a portinhola para não caírem.

Ligar um recipiente do leite ou uma caixa de leite:

- Abrir a portinhola do aparelho.
- Remover, à frente, a cobertura da saída de bebidas.
- Ligar e fixar os tubos do leite e a a peça de união, conforme ilustrado.

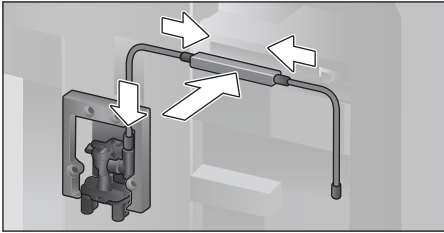

- Colocar a cobertura firmemente sobre a saída de bebidas, à frente.
- Encaixar e inserir o tubo de aspiração no recipiente do leite ou na caixa de leite.

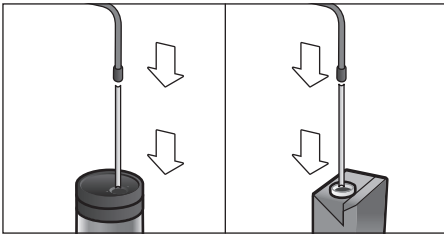

- Fechar a portinhola do aparelho.
- i** A qualidade da espuma de leite depende do tipo de leite ou bebida vegetal utilizado.

i Os resíduos de leite secos são difíceis de remover, por isso lavar **impreterivelmente** (ver capítulo "Limpar sistema do leite").

Bebidas de café com leite

- Colocar uma chávena ou um copo sob a saída de bebidas.
- Com o seletor rotativo, seleccionar "Expresso Macchiato", "Cappuccino", "Latte Macchiato" ou "Café com leite". O visor exibe a bebida escolhida e os valores predefinidos para a intensidade e quantidade do respetivo café.

i As definições podem ser alteradas conforme descrito no capítulo "Adaptação da bebida".

- Tocar em [start/stop] para iniciar o processo. Primeiro o leite sai para a chávena ou o copo. Depois o café é preparado e corre para a chávena ou o copo. Tocando novamente no botão [start/stop], a etapa atual da operação pode ser terminada antecipadamente.

Espuma de leite ou leite quente

- Colocar uma chávena ou um copo sob a saída de bebidas.
- Com o seletor rotativo, seleccionar "Espuma de leite" ou "Leite quente".

i As definições podem ser alteradas conforme descrito no capítulo "Adaptação da bebida".

- Tocar no botão [start/stop] para iniciar o processo. Escorre espuma de leite ou leite quente da saída de bebidas. Tocando novamente no botão [start/stop], a etapa atual da operação pode ser terminada antecipadamente.

Preparação com café moído

i Na preparação de café moído, não é possível regular a intensidade do café nem tirar duas chávenas em simultâneo.

Importante: Retirar as chávenas ou os copos antes de abrir a portinhola para não caírem.

O aparelho deve estar pronto a funcionar.

- Abrir a portinhola do aparelho.
- Retirar a gaveta de café em pó. A gaveta de café em pó tem de estar seca.
- Deitar o café em pó (no máximo 2 colheres de medida rasas); sem calcar.

i **Atenção!**

Não colocar grãos inteiros nem café solúvel.

- Inserir a gaveta de café em pó.
- Fechar a porta do aparelho, no visor aparece ☞.

i Se não for tirado um café durante os próximos 90 segundos, a câmara de infusão esvazia-se automaticamente, para evitar um enchimento em excesso. O aparelho executa automaticamente um ciclo de lavagem.

- Colocar uma chávena sob a saída de bebidas.
- Selecionar uma bebida de café ou bebida de café com leite com o seletor rotativo.

O visor exibe a bebida selecionada e os valores predefinidos para a mesma.

i As definições podem ser alteradas conforme descrito no capítulo “Adaptação da bebida”.

Observar as indicações relativas às bebidas de café com leite no capítulo “Preparação com leite”.

- Tocar no botão [start/stop] para iniciar o processo.

O café é preparado correndo depois para a chávena. Caso sejam selecionadas bebidas de café com leite, sai primeiro o leite, sendo depois preparado o café.

i Repetir a operação para outra bebida com café moído.

Obter água quente



Perigo de queimadura!

A saída de bebidas aquece muito. Depois da utilização, deixar arrefecer antes de tocar.

O aparelho deve estar pronto a funcionar.

- Remover o tubo do leite do recipiente do leite.
- Remover os resíduos de leite ou café na saída.
- Colocar uma chávena ou um copo sob a saída de bebidas.
- Com o seletor rotativo, selecionar “Água quente”.

i As definições podem ser alteradas conforme descrito no capítulo “Adaptação da bebida”.

- Tocar no botão [start/stop] para iniciar o processo.
- Aparece a mensagem “Tubo de leite retirado do recipiente de leite?”.
- Se ainda estiver conectado, retirar o tubo de leite e no visor tocar em [Sim].

Escorre água quente da saída de bebidas.

Ao premir novamente o botão [start/stop] é possível parar antecipadamente a operação.

Bebidas personalizadas

Ao premir o botão [my☞], abre-se a seleção de bebidas personalizadas.

Podem ser aproveitados até 8 espaços de memória. As bebidas favoritas, que são tiradas frequentemente, podem ser aqui memorizadas com todas as suas definições.

i Basta premir [my☞] para sair do menu sem memorizar em qualquer altura.

Criar ou alterar bebida

- Premir o botão [].

Aparece a seleção dos espaços de memória.



- Selecionar, com o seletor rotativo, um espaço de memória vazio (chávena vazia) para criar ou um espaço de memória ocupado para alterar ou eliminar uma bebida favorita.
- Selecionar [Criar bebida] com um espaço de memória vazio ou [Alterar bebida] com um espaço de memória ocupado.

i Caso seja selecionado [Apagar bebida] as definições do espaço de memória são apagadas e este volta a estar vazio.

Aparece o menu para adaptação das bebidas. É visualizada a última bebida tirada com as últimas definições selecionadas.

- Se não pretender memorizar a última bebida tirada, selecione uma outra bebida com o seletor rotativo.
- Tocar na respetiva regulação que deve ser alterada e, com o seletor rotativo, ajustar os valores para o pretendido.

Surgem possibilidades de regulação adicionais, consoante a seleção de bebidas.

- Tocar em [Continuar], para efetuar mais regulações.

i No caso de bebidas de leite pode ser regulada a relação de mistura de café e leite.

- As definições podem ser memorizadas sob um nome individual. Tocar em [Guardar nome]. É visualizada a máscara para entrada do nome.

3 4 5 6 7 8 9 ' _ < [A] B C D E F G H I J K										
<	A _ _ _ _ _ _ _ _ _									✓
Cancelar						Guardar				

- Selecionar uma letra ou um símbolo na linha mais alta com o seletor rotativo.
- Tocar em [✓] para confirmar a letra escolhida ou [<] para a apagar.
- Selecionar e confirmar mais letras ou símbolos.
- É possível sair da entrada sem alteração com [Cancelar], aparece o menu de bebidas.
- A entrada é aceite com [Guardar]. Aparece o menu de seleção.
- Premir o botão [] para sair do menu.

Selecionar e tirar a bebida personalizada

- Premir o botão []. Aparece a seleção dos espaços de memória.
- Selecionar o espaço de memória desejado com o seletor rotativo.
- Colocar uma chávena ou um copo sob a saída de bebidas.
- Tocar no botão [start/stop] para iniciar o processo.

Duas chávenas em simultâneo

Ao premir o botão [] são preparadas duas chávenas com a bebida escolhida em simultâneo. A regulação é visualizada através de um segundo símbolo de chávena e um texto, como p. ex. "2x Espresso".

- Seleccione a bebida desejada com o seletor rotativo.
- Premir o botão [].
- Colocar duas chávenas, à esquerda e à direita, sob a saída de bebidas.
- Tocar no botão [start/stop] para iniciar o processo.

A bebida selecionada é preparada e escorre seguidamente para as duas chávenas.

i A bebida é preparada em dois passos (dois processos de moagem). Por favor, aguardar até que a operação esteja totalmente concluída.

Não é possível tirar duas chávenas em simultâneo para as definições “aromaDouble Shot” ou “Café em pó”.

Regular o grau de moagem

Esta máquina de café possui um moinho ajustável. Assim, o grau de moagem do café pode ser alterado individualmente.

- Abrir a portinhola do aparelho.
- Selecionar, com a corrediça, a regulação do grau de moagem entre moagem fina ☰ e grossa ☷ do café.

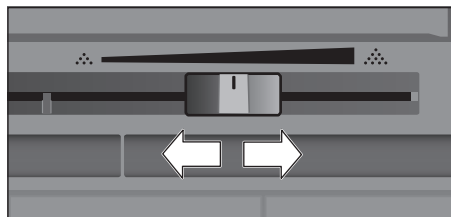

- Voltar a fechar a portinhola do aparelho.

i Para grãos escuros usar uma moagem fina, e para grãos claros usar uma moagem grossa.

Dica: Efetuar apenas pequenas alterações na regulação do grau de moagem.

A nova definição só é perceptível a partir da segunda chávena de café.

Se o visor exibir a mensagem “Ajustar moinho para uma moagem mais grossa”, a moagem dos grãos de café é demasiado fina. Ajustar para moagem mais grossa.

Fecho de segurança para crianças

O aparelho pode ser bloqueado para proteger as crianças contra queimaduras.

- Manter pressionado o botão [menu] durante pelo menos 4 segundos.

O visor exibe brevemente “Fecho de segurança para crianças ativado”.

A operação fica então impossibilitada, podendo acionar-se apenas [on/off].

- Manter [menu] premido no mínimo durante 4 segundos para desativar o fecho de segurança para crianças.

O visor exibe brevemente “Proteção para crianças desativada”.

Menu

O menu serve para alterar definições individualmente, consultar informações ou iniciar operações.

- Premir o botão [menu] para abrir o menu.

O visor exibe as diversas possibilidades de regulação.

Navegação no menu:

Ao tocar em [<] e [>] é possível selecionar as diferentes possibilidades de regulação, por ex. “Idioma”.

Com o seletor rotativo é possível efetuar as regulações, por ex. “Português”.

	Definições	1/12
<	Idioma	>
Português		

Por exemplo:

Regular o desligamento automático do aparelho para 15 minutos:

- Premir ao botão [menu]. É aberto o menu.
- Tocar em [>] até que seja exibido “Desligar após” no visor.
- Rodar o seletor rotativo e selecionar “0h 15min”.

- Premir ao botão [menu]. Aparece “Guardar alterações?”.
- Tocar em [Guardar]. A definição está guardada.

O visor exibe a seleção de bebidas.

i Basta premir o botão [menu] para sair do menu sem memorizar em qualquer altura. Se não ocorrer qualquer entrada durante aprox. 30 segundos, o menu fecha-se automaticamente, sem que as definições sejam memorizadas.

É possível efetuar as seguintes definições:

Idioma

Regulação do idioma no qual serão exibidas as mensagens do display.

Dureza da água

Definição da dureza da água local.

Podem selecionar-se os níveis “1 (suave)” a “4 (muito dura)”. A dureza da água predefinida é “4 (muito dura)”.

i A regulação certa da dureza da água é importante, para que o aparelho indique na devida altura quando deve ser feita uma descalcificação.

A dureza da água pode ser determinada através das tiras de teste fornecidas junto do aparelho perguntando à companhia abastecedora de água local. Se estiver instalado um sistema de descalcificação nas instalações, ajuste a “Sist. de tratamento de água calcária”.

Filtro de água

Se um filtro de água for instalado, substituído ou retirado, tem de ser efetuada no menu a regulação correspondente “Colocar”, “Substituir” ou “Retirar”.

i Um filtro de água evita os depósitos calcários e reduz as impurezas na água. Além disso, o aparelho não tem de ser descalcificado com tanta frequência. Os filtros de água podem ser adquiridos no comércio ou nos Serviços de Assistência Técnica (ver capítulo “Acessórios”).

Colocar ou substituir o filtro de água:

Um filtro de água novo tem de ser lavado antes de ser utilizado.

- Com o seletor rotativo, selecionar “Colocar” ou “Substituir”.
- Empurrar o filtro de água com firmeza para dentro da ranhura do depósito de água.

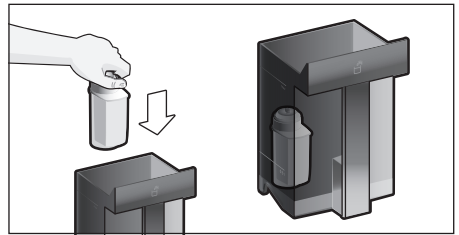

- Encher o depósito de água com água, até à marca “máx”.
- Remover o tubo do leite do recipiente do leite e fechar a portinhola.

i **Atenção:** Não entalar o tubo, ao fechar a portinhola.

- Colocar por baixo da saída um recipiente com uma capacidade de 0,5 litro.
- Premir o botão [start/stop].

A água passa através do filtro e lava-o.

- Esvaziar seguidamente o recipiente.

O aparelho está novamente pronto para ser utilizado.

i Com a lavagem do filtro foi ativada em simultâneo a regulação para a indicação Substituição do filtro.

Após a indicação “Mudar filtro de água” ou o mais tardar após 2 meses, o filtro terá perdido a sua eficácia. O filtro deve ser substituído por razões higiénicas e para que o aparelho não adquira depósitos calcários (pode danificar o aparelho).

- Se não for instalado um filtro novo, selecionar a regulação “Retirar” e premir o botão [start/stop].

Aparece “Retirar filtro, recolocar depósito de água, fechar portinhola”.

i Se o aparelho não tiver sido utilizado durante um longo período de tempo (p. ex. durante umas férias), deve ser feita uma lavagem do filtro instalado antes da sua utilização. Para o efeito, basta retirar uma chávena de água quente.

Podem ser consultadas informações exaustivas sobre o filtro de água nas instruções para o filtro juntamente fornecidas.

Desligar após

Regulação do espaço de tempo após o qual o aparelho executa um ciclo de lavagem e se desliga automaticamente após a preparação da última bebida.

Podem ser selecionados valores entre 15 minutos e 8 horas. O período de tempo predefinido é de 30 minutos.

Iluminação

Regulação da iluminação da saída de bebidas. Pode ser selecionadas as opções "Ligada", "Durante a utilização" ou "Desligada".

Brilho da iluminação

Regulação do brilho da iluminação da saída de bebidas. A seleção pode ser efetuada do "Nível 1" até ao "Nível 10".

Brilho do visor

Regulação do brilho do visor.

Som de teclas

Ligar ou desligar os sinais sonoros.

Indicação das horas

Opção de indicação para a hora e a data "Desligada" ou "Digital" (ligada). As respetivas definições podem ser efetuadas nos demais pontos de menu.

i Caso o aparelho seja desligado com o interruptor de rede ou em caso de falha de corrente, as definições para a hora e a data perdem-se.

Hora

Acerto da hora atual.

Data-Dia

Acerto do dia atual.

Data-Mês

Acerto do mês atual.

Data-Ano

Acerto do ano atual.

Proteç. contra congelam.

Programa de serviço para evitar danos por congelamento durante o transporte e o armazenamento. Para o efeito, o aparelho é totalmente esvaziado.

- Tocar em [Iniciar] para iniciar o programa.
- Esvaziar o depósito de água e recolocar.
- Retirar o recipiente do leite, caso haja, e fechar a portinhola.

O aparelho esvazia automaticamente o sistema de tubos.

- Esvaziar a bandeja de gotas e recolocá-la.

Informação sobre bebidas

Indicação de quantas bebidas foram preparadas desde a colocação em funcionamento.

- Tocar em [Exibir] para visualizar as informações.

Definições de fábrica

Repor todas as definições efetuadas para o estado de fornecimento.

- Com o seletor rotativo, selecionar "Repor". Aparece "Deseja realmente repor?".
- Confirmar tocando em [Repor] ou cancelar mediante [Cancelar].

Conservação e limpeza diária



Perigo de choque elétrico!

Nunca mergulhar o aparelho em água. Nunca utilizar aparelhos de limpeza a vapor.

- Limpar o exterior do aparelho, utilizando um pano húmido macio.
- Limpar o visor com um pano de microfibras.
- Não utilizar detergentes que contenham álcool ou álcool etílico.
- Não utilizar panos ou detergentes abrasivos.

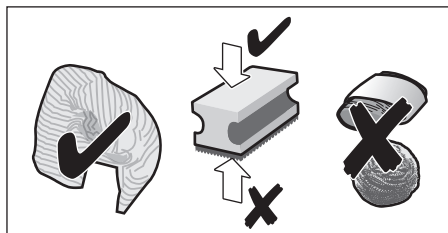

- Eliminar sempre de imediato quaisquer resíduos de calcário, de café, de leite e de soluções de limpeza e de descalcificação. Estes resíduos podem causar corrosão.

i Os panos de limpeza novos podem estar impregnados de sais. Esses sais podem provocar películas de ferrugem na superfície de aço inoxidável, motivo pelo qual estes panos têm de ser muito bem lavados antes de serem utilizados.

- Abrir a portinhola e retirar o apanha-gotas puxando-o para a frente.
- Retirar a tampa do apanha-gotas e o depósito de borras de café.
- Esvaziar, limpar e secar as peças individuais.

i **Importante:** O apanha-gotas e o depósito de borras de café devem ser esvaziados e limpos diariamente, para prevenir a formação de depósitos.

- Retirar a gaveta de café em pó, limpá-la sob água corrente e secar bem.

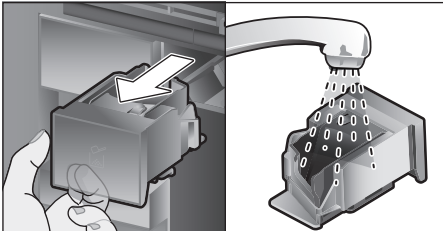

- Limpar o interior do aparelho (suporte da bandeja de gotas e gaveta de café em pó) e o recipiente coletor com um pano e secar.
- Colocar as peças secas, como p. ex. a gaveta de café em pó.

⊗ Não colocar os seguintes componentes na máquina de lavar louça:

Gaveta de acessórios, depósito de água, tampa do depósito de água, cobertura da saída de bebidas, depósito de café em grão, tampa do depósito de café em grão, peça de união em metal, gaveta de café em pó, tampa protetora da unidade de infusão, unidade de infusão e recipiente do leite.

☐ Os seguintes componentes são adequados para a máquina de lavar louça:

Tabuleiro de recolha de pingos, recipiente coletor, apanha-gotas, tampa do apanha-gotas, depósito de borras de café, tubos do leite, tubos de aspiração, peças individuais da saída de bebidas, colher de medida e peças individuais da tampa do recipiente do leite.

i O aparelho executa um ciclo de lavagem automaticamente quando é ligado a frio ou ao desligar-se depois de ter sido tirado café. Ou seja, o sistema realiza uma auto limpeza.

Importante: Se o aparelho não for utilizado durante um período de tempo longo (p. ex. férias), limpar bem previamente todo o aparelho, incluindo o sistema de leite, a gaveta de café em pó e a unidade de preparação.

Limpar sistema do leite

Logo após a preparação da bebida de leite, o sistema de leite é limpo automaticamente com um golpe de vapor breve.

i **Dica:** Para uma limpeza a fundo, o sistema de leite pode ser também lavado com água (ver capítulo “Lavar sistema de leite”).

Importante: Limpar o sistema de leite à mão semanalmente ou com maior frequência se necessário (ver capítulo “Limpar manualmente o sistema do leite”).



Perigo de queimadura!

A saída de bebidas aquece muito. Depois da utilização, deixar arrefecer antes de tocar.

Lavar sistema de leite

- Premir o botão [clean] e selecionar "Lavar sistema de leite" com o seletor rotativo.
- Premir o botão [start/stop], o programa é iniciado.
- Abrir a portinhola e remover o tubo de aspiração do recipiente do leite.
- Limpar o tubo de aspiração e encaixar a extremidade do tubo no orifício do depósito de borras de café.

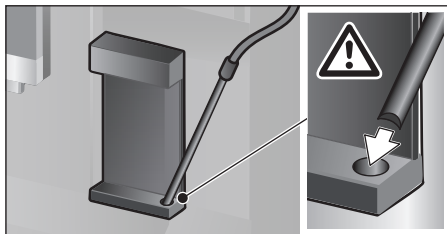

- Fechar a portinhola. Não entalar o tubo do leite ao mesmo tempo.
- Colocar um copo vazio por baixo da saída de bebidas.
- Premir o botão [start/stop]. O sistema de leite é lavado com água.
- De seguida, esvaziar o copo.
- Premir [clean] para sair do programa.

Limpar manualmente o sistema do leite

Desmontar as diversas peças do sistema de leite para efeitos de limpeza:

- Empurrar a saída de bebidas inteiramente para baixo e remover a cobertura para a frente.

- Pressionar para baixo a alavanca de engate à esquerda da saída de bebidas e extrair a mesma para a frente e a direito.

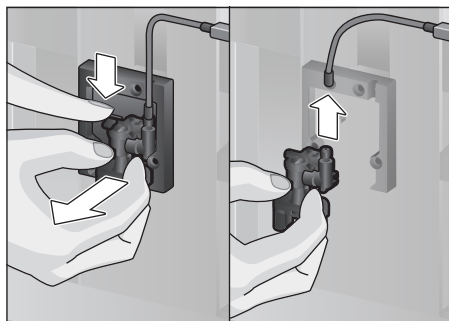

- Puxar para fora o tubo do leite. Desmontar as partes superior e inferior da saída de bebidas.

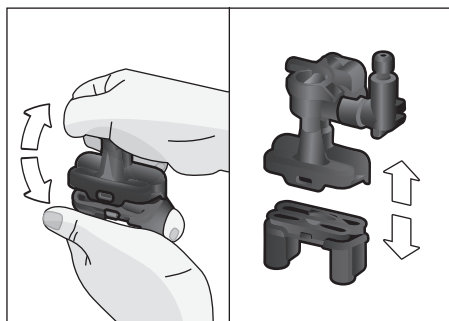

- Separar os tubos do leite, a peça de união e o tubo de aspiração.

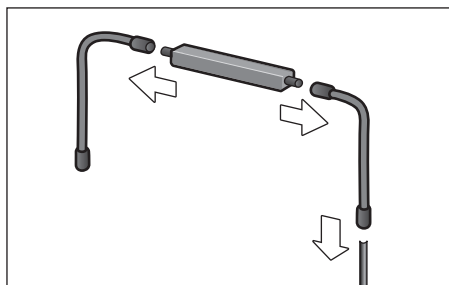

- Limpar as peças individualmente numa solução de lavagem e com um pano macio.
- Lavar todas as peças com água limpa e enxugar.

- Voltar a montar cada uma das peças (ver também as instruções sucintas).

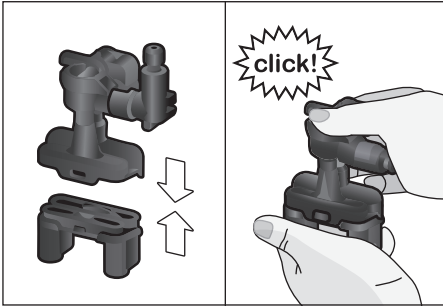

- Encaixar bem a saída de bebidas, à frente e a direita, nas três ligações.
- Colocar a cobertura.

Limpar o recipiente do leite

O recipiente do leite tem de ser limpo regularmente por razões higiénicas. Apenas as peças individuais da tampa são adequadas para ir à máquina de lavar loiça. Lavar o recipiente de leite em aço inoxidável à mão usando um detergente suave.

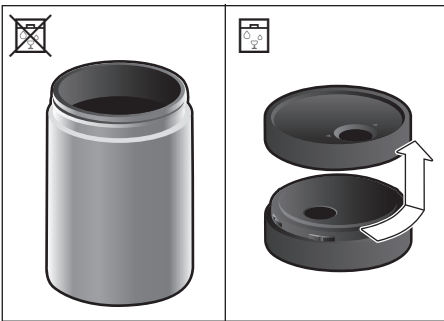

Limpar a unidade de infusão

(ver também as instruções sucintas)
Adicionalmente ao programa de limpeza automática, a unidade de preparação deve ser retirada regularmente para limpeza.

- Abrir a portinhola do aparelho.
- Desligar totalmente com o interruptor de rede [O/I].
- Retirar a tampa protetora da unidade de infusão.
- Remover o recipiente das borras de café.

- Deslocar o bloqueio vermelho na unidade de preparação totalmente para a esquerda, para ☐.
- Pressionar a alavanca de ejeção totalmente para baixo. A unidade de infusão solta-se.
- Pegar na unidade de preparação pelos puxadores integrados e retirá-la.
- Remover a cobertura da unidade de infusão e limpá-la a fundo sob água corrente.

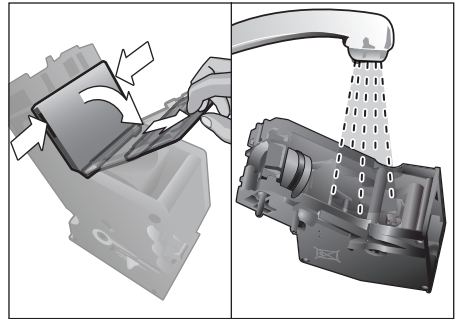

- Limpar a fundo o coador da unidade de preparação sob o jato de água.

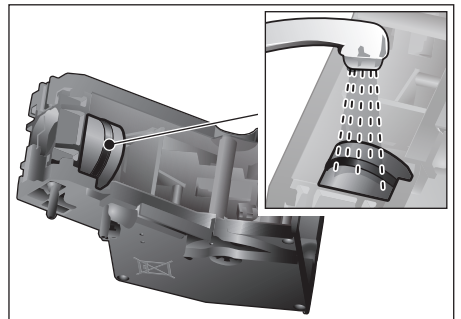

- Limpar bem os adaptadores de ligação da unidade de infusão.

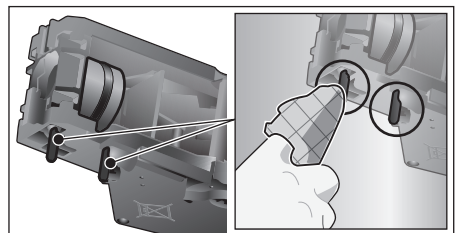





Importante: lavar sem detergente e não colocar na máquina de lavar loiça.

- Limpar bem o interior do aparelho com um pano húmido e remover eventuais restos de café.
- Deixar secar a unidade de infusão e o interior do aparelho.
- Colocar novamente a tampa na unidade de infusão.
- Deslocar a unidade de infusão no aparelho até ao batente e pressionar no meio até se ouvir um clique de engate.



Importante: Antes da colocação, o bloqueio vermelho tem de ficar posicionado totalmente à esquerda em  (ver figura E).

- Pressionar a alavanca de ejeção totalmente para cima e empurrar, por inteiro, o bloqueio vermelho para a direita para .
- Inserir o recipiente das borras de café.
- Recolocar a tampa protetora.
- Fechar a portinhola do aparelho.

Programas de manutenção

(ver também as instruções sucintas)

Surge periodicamente no visor ou “Efetuar urgentemente programa de descalcificação!” ou

“Efetuar urgentemente programa de limpeza!” ou

“Efetuar urgentemente programa calc’nClean!”.

O aparelho deve ser limpo ou descalcificado de imediato com o respetivo programa. Em alternativa, as operações Descalcificar e Limpar podem ser resumidas através da função calc’n’Clean (ver capítulo “calc’n’Clean”). O aparelho pode ficar danificado caso o programa de manutenção não seja executado de acordo com a instrução.



Importante: Se o aparelho não for descalcificado atempadamente, surge a mensagem “Programa de descalcificação em atraso. O aparelho será bloqueado em breve!”.



Efetuar imediatamente o processo de descalcificação de acordo com as instruções. Se o aparelho estiver bloqueado, o mesmo só pode voltar a ser operado depois de efetuado o processo de descalcificação.

Para visualizar quantas bebidas ainda podem ser tiradas antes que seja necessário executar um programa de manutenção, proceder da seguinte maneira:

- Premir o botão [clean]
- Selecionar “Informação sobre serviço” rodando o seletor rotativo.
- Tocar em [Exibir] para consultar as informações.



Atenção!

Em cada programa de manutenção, utilizar produtos de descalcificação e limpeza conforme o indicado e respeitar as (respetivas) indicações de segurança.

Nunca interromper o programa de manutenção!

Não ingerir líquidos!

Nunca utilizar ácido cítrico, vinagre ou produtos à base de vinagre para descalcificar.

Nunca introduzir pastilhas de descalcificação ou outro produto de descalcificação na gaveta do pó!



Importante:

Antes de iniciar o respetivo programa de manutenção (Descalcificar, Limpar ou calc’nClean), remover, limpar e recolocar a unidade de infusão, de acordo com as instruções.

Não entalar o tubo do leite, ao fechar a portinhola.

Depois de terminado o respetivo programa de manutenção, limpar o aparelho com um pano macio e húmido para remover resíduos da solução de descalcificar e de limpeza. Estes resíduos podem causar corrosão. Os panos de limpeza novos podem estar impregnados de sais.

i Esses sais podem provocar películas de ferrugem na superfície de aço inoxidável, motivo pelo qual estes panos têm de ser muito bem lavados antes de serem utilizados.

Limpar a fundo a saída de bebidas, os tubos do leite e o elemento de união.

Podem ser adquiridas pastilhas especiais de descalcificação e de limpeza, no comércio ou através dos Serviços de Assistência Técnica (ver capítulo “Acessórios”).

i Se for utilizado um filtro de água, os intervalos até ser necessário efetuar um programa de descalcificação aumentam.

Descalcificar

Duração: aprox. 21 minutos.

- Premir o botão [clean].
- Selecionar “Descalcificar” rodando o seletor rotativo.
- Premir o botão [start/stop]. A navegação no programa é efetuada através do visor.
- Esvaziar bandejas de gotas e recolocar.
- Retirar filtro da água (se existente) e premir o botão [start/stop]
- Encher o depósito de água vazio com água morna até à marca “0,5l” e dissolver neste 1 pastilha Siemens de descalcificação.

i Se houver solução de descalcificar insuficiente no depósito de água, aparece a solicitação correspondente. Encher com água sem gás e premir novamente o botão [start/stop].

- Remover o tubo de aspiração do recipiente do leite, limpar e encaixar a extremidade do tubo no orifício do depósito de borras de café.
- Fechar a portinhola do aparelho.
- Colocar um recipiente com capacidade de 0,5 l sob a saída de bebidas.

- Premir o botão [start/stop]. O programa de descalcificação é então executado durante aprox. 19 minutos.
- Remover o recipiente e premir o botão [start/stop].
- Lavar o depósito de água e recolocar o filtro de água (caso tenha sido retirado).
- Encher com água limpa até à marca “max”.
- Reintroduzir o depósito de água e fechar a portinhola.
- Recolocar o recipiente sob a saída de bebidas.
- Premir o botão [start/stop]. O programa de descalcificação é então executado durante aprox. 2 minutos, lavando o aparelho.
- Remover o recipiente, esvaziar e recolocar bandejas de gotas e fechar a portinhola do aparelho.
- Premir [start/stop]. O aparelho está agora limpo e descalcificado e novamente pronto a funcionar.
- Premir [clean] para sair do programa.

Limpar

Duração: aprox. 5 minutos.

- Premir o botão [clean].
- Selecionar “Limpar” rodando o seletor rotativo.
- Premir o botão [start/stop]. A navegação no programa é efetuada através do visor.
- Limpar e recolocar a saída de bebidas, esvaziar bandejas de gotas e recolocar.
- Abrir a gaveta de café em pó, colocar a pastilha de limpeza e fechar a gaveta.
- Fechar a portinhola do aparelho.
- Colocar um recipiente com capacidade de 0,5 l sob a saída de bebidas.
- Premir o botão [start/stop]. O programa de limpeza é então executado durante aprox. 5 minutos.
- Remover o recipiente, esvaziar e recolocar bandejas de gotas e fechar a portinhola do aparelho.
- Premir [start/stop]. O aparelho está agora limpo e novamente pronto a funcionar.
- Premir [clean] para sair do programa.

calc'nClean

Duração: aprox. 26 minutos.

calc'nClean combina as funções individuais Descalcificar e Limpar. Se os dois programas tiverem de ser executados em alturas similares, a máquina de café sugere automaticamente este programa de manutenção.

- Premir o botão [clean].
- Selecionar “calc'nClean” rodando o seletor rotativo.
- Premir o botão [start/stop]. A navegação no programa é efetuada através do visor.
- Limpar e recolocar a saída de bebidas, esvaziar bandejas de gotas e recolocar.
- Abrir a gaveta de café em pó, colocar a pastilha de limpeza e fechar a gaveta.
- Retirar o filtro da água (se existente) e Premir [start/stop]
- Encher o depósito de água vazio com água morna até à marca “0,5l” e dissolver neste 1 pastilha Siemens de descalcificação.

i Se houver solução de descalcificar insuficiente no depósito de água, aparece a solicitação correspondente. Encher com água sem gás e premir novamente o botão [start/stop].

- Remover o tubo de aspiração do recipiente do leite, limpar e encaixar a extremidade do tubo no orifício do depósito de borras de café.
- Fechar a portinhola do aparelho.
- Colocar um recipiente com capacidade de 0,5 l sob a saída de bebidas.
- Premir o botão [start/stop]. O programa é então executado durante aprox. 19 minutos.
- Remover o recipiente e premir o botão [start/stop].
- Lavar o depósito de água e recolocar o filtro de água (caso tenha sido retirado).
- Encher com água limpa até à marca “max”.
- Reintroduzir o depósito de água e fechar a portinhola.
- Recolocar o recipiente sob a saída de bebidas.

- Premir o botão [start/stop]. O programa é então executado durante aprox. 7 minutos, lavando o aparelho.
- Remover o recipiente, esvaziar e recolocar bandejas de gotas e fechar a portinhola do aparelho.
- Premir [start/stop]. O aparelho está agora descalcificado, limpo e novamente pronto a funcionar.
- Premir [clean] para sair do programa.

Lavagem especial

i **Importante:** Caso um dos programas de manutenção seja interrompido, p. ex. devido a uma falha de corrente, proceder da seguinte forma conforme as instruções no visor:

- Lavar o depósito de água e encher com água nova até à marca “max”.
- Premir o botão [start/stop]. O programa é então executado durante aprox. 2 minutos, lavando o aparelho.
- Esvaziar e recolocar bandejas de gotas e fechar a portinhola do aparelho. O aparelho está novamente pronto para ser utilizado.
- Premir [clean] para sair do programa.

Dicas para poupar energia

- Premindo o botão [on/off], o aparelho passa para o “modo económico”. No “modo económico”, o aparelho consome muito pouca energia, mas continua a monitorizar todas as funções relevantes para a segurança, a fim de evitar danos.
- Regular o desligamento automático para 15 minutos no menu “Desligar após”.
- Reduzir, no menu, o brilho do visor e da iluminação para poupar energia.
- Não interromper a tiragem de café ou de espuma de leite, se possível. A interrupção antecipada conduz a um maior consumo de energia e a um enchimento mais rápido da bandeja de gotas.
- Descalcificar o aparelho regularmente, para evitar depósitos calcários. Os depósitos calcários aumentam o consumo de energia.

Proteção contra congelamento

Para evitar danos por congelamento durante o transporte e o armazenamento, o aparelho tem antes de ser totalmente esvaziado (ver capítulo “Menu – Protec. contra congelam.”).

Armazenamento dos acessórios

A máquina de café dispõe de uma gaveta especial de acessórios para acondicionar as instruções sucintas e os acessórios no aparelho.

- Colocar a colher de medida e o filtro de água na gaveta de acessórios.
- Inserir as instruções sucintas na guia especial à frente na gaveta de acessórios.
- O tubo de aspiração longo pode ser guardado no suporte do lado interior da portinhola.
- A peça de união pode ser fixada no suporte magnético acima da gaveta de café em pó.

Acessórios

Os acessórios seguintes podem ser adquiridos no comércio ou através dos Serviços de Assistência Técnica:

Acessórios	N.º de encomenda Comércio/Serviço de Assistência Técnica
Pastilhas de limpeza	TZ80001A/00312097 TZ80001B/00312098
Pastilhas de descalcificação	TZ80002A/00312094 TZ80002B/00312095
Filtro de água	TZ70003/00575491
Kit de conservação	TZ80004A/00312105 TZ80004B/00312106
Recipiente de leite com tampa “freshLock”	TZ80009N/00576166
Limitações para ângulo de abertura de 92°	00636455

Eliminação do aparelho



Eliminar a embalagem de forma ecológica. Este aparelho está marcado em conformidade com a Directiva 2012/19/UE relativa aos resíduos de equipamentos eléctricos e electrónicos (waste electrical and electronic equipment – WEEE). A directiva estabelece o quadro para a criação de um sistema de recolha e valorização dos equipamentos usados válido em todos os Estados Membros da União Europeia. Contactar o revendedor especializado para mais informações.

Garantia

Para este aparelho vigoram as condições de garantia publicadas pelo nosso representante no país em que o mesmo for adquirido. O representante onde comprou o aparelho poderá dar-lhe mais pormenores sobre este assunto. Para a prestação de qualquer serviço dentro da garantia é, no entanto, necessária a apresentação do documento de compra do aparelho.

Salvo alterações técnicas.

Pesquisa de avarias

Problema	Causa	Solução
Qualidade da espuma do café ou do leite muito variável (p. ex. variação da quantidade ou respingos de espuma de leite).	O aparelho tem calcário.	Descalcificar o aparelho de acordo com as instruções, ver capítulo “Programas de manutenção”.
	O tubo de aspiração está obstruído.	Limpar o tubo de aspiração.
Qualidade da espuma de leite muito variável	A qualidade da espuma de leite depende do tipo de leite ou bebida vegetal utilizado.	Melhore o resultado através da seleção do tipo de leite ou de bebida vegetal.
Não é possível tirar qualquer bebida.	A saída de bebidas ou uma das 3 ligações está entupida.	Limpar a saída de bebidas e as ligações.
A bebida tirada escorre em toda a saída.	Falta a parte inferior da saída de bebidas.	Montar a parte inferior, ver capítulo “Limpar sistema do leite”.
Espuma de leite insuficiente ou inexistente ou sistema de leite não aspira leite.	O aparelho tem calcário.	Descalcificar o aparelho de acordo com as instruções, ver capítulo “Programas de manutenção”.
	A saída de bebidas ou uma das 3 ligações está entupida.	Limpar a saída de bebidas e as ligações.
	Leite não apropriado para espumar.	Não utilizar leite já fervido. Utilizar leite frio com pelo menos 1,5% de gordura.
	A saída de bebidas ou os tubos do leite não estão ligados corretamente.	Humedecer e religar as peças individuais.
	O tubo de aspiração está obstruído.	Limpar o tubo de aspiração.
Não é alcançada a quantidade de enchimento personalizada, o café escorre apenas aos pingos ou não escorre de todo.	O grau de moagem é demasiado fino. O café em pó é demasiado fino.	Ajustar o moinho para uma moagem mais grossa. Utilizar café em pó mais grosso.
	O aparelho tem muito calcário.	Descalcificar o aparelho de acordo com as instruções, ver capítulo “Programas de manutenção”.
	A unidade de infusão está suja.	Limpar a unidade de infusão, ver capítulo “Limpar a unidade de infusão”.

Problema	Causa	Solução
A água quente está leitosa ou sabe a leite ou café.	O tubo do leite não foi desligado.	Remover o tubo do leite do recipiente do leite.
	Há resíduos de leite ou café na saída de bebidas.	Limpar a saída de bebidas.
O café não tem “creme”.	Café inapropriado.	Utilizar um tipo de café com uma maior percentagem de grãos Robusta.
	Os grãos de café já não são frescos.	Utilizar grãos frescos.
	O grau de moagem não é adequado para os grãos de café.	Regular para moagem mais fina.
O café é demasiado “ácido”.	O grau de moagem é demasiado grosso. O café em pó é demasiado grosso.	Regular para moagem mais fina. Utilizar café em pó mais fino.
	Café inapropriado.	Alterar o tipo de café que usa.
O café é demasiado “amargo”.	O grau de moagem é demasiado fino. O café em pó é demasiado fino.	Ajustar o moinho para uma moagem mais grossa. Utilizar café em pó mais grosso.
	Café inapropriado.	Alterar o tipo de café que usa.
O café sabe a “queimado”.	Temperatura de preparação demasiado elevada.	Baixar a temperatura, ver capítulo “Adaptação da bebida”.
	O grau de moagem é demasiado fino. O café em pó é demasiado fino.	Ajustar para moagem mais grossa. Utilizar café em pó mais grosso.
	Café inapropriado.	Alterar o tipo de café que usa.
O café é demasiado fino.	Foi selecionada uma intensidade do café demasiado baixa.	Aumentar a intensidade do café, ver capítulo “Adaptação da bebida”.
	Acumulação de pó na gaveta de café em pó.	Retirar, limpar e secar bem a gaveta de café em pó.
O café em pó fica preso na gaveta de café em pó.	O café em pó está colado.	Não calcar o café em pó na gaveta de café em pó.
	A gaveta de café em pó está húmida.	Retirar, limpar e secar bem a gaveta de café em pó.
O filtro de água não se fixa ao depósito de água.	O filtro de água não está bem fixado.	Colocar o filtro de água a direito e fixá-lo com firmeza à ligação do depósito.
O depósito de café em grão fica preso ao colocar.	Os grãos encontram-se na caixa.	Remover os grãos.

Problema	Causa	Solução
A borra de café não é compacta e fica demasiado molhada.	O grau de moagem está regulado demasiado fino ou demasiado grosso, ou é utilizado pouco café em pó.	Regular o grau de moagem para mais grosso ou mais fino, ou utilizar 2 colheres de medida de café em pó.
O ajuste do grau de moagem funciona com dificuldade.	Demasiados grãos no moinho.	Tirar uma bebida com os grãos de café. Alterar posteriormente o grau de moagem apenas em passos pequenos.
Não é possível inserir a unidade de infusão.	Unidade de infusão na posição errada.	Introduzir a unidade de infusão de acordo com as instruções, ver capítulo "Limpar a unidade de infusão".
	A unidade de infusão está bloqueada.	Desbloquear a unidade de infusão, ver capítulo "Limpar a unidade de infusão".
Não é possível colocar corretamente a tampa protetora da unidade de infusão.	A unidade de infusão não está bloqueada.	Bloquear a unidade de infusão, ver capítulo "Limpar a unidade de infusão".
Encontra-se água por baixo do apanha-gotas.	Trata-se de água de condensação.	Não usar o apanha-gotas sem tampa.
Indicação do visor "12:00"	Falha de corrente ou aparelho desligado com o interruptor de rede.	Reintroduzir os valores, não desligar o aparelho com o interruptor de rede nem colocá-lo em "Desligado" no menu Indicação das horas.
Indicação do visor "Recipiente do leite conectado?" apesar do recipiente do leite ligado.	O recipiente está fora do alcance do sensor.	Posicionar o recipiente na borda direita
	Não é reconhecido o material, p. ex. a caixa de leite.	Confirmar a consulta no visor com "Sim" ou utilizar o recipiente do leite juntamente fornecido.
Indicação do visor "Sobretensão ou subtensão"	Tensão de rede muito alta ou baixa.	Contactar o fornecedor de eletricidade ou a operadora da rede. Mandar verificar a alimentação de tensão por um técnico especializado.
Indicação do visor "Deixar o aparelho arrefecer"	O aparelho está muito quente.	Desligar o aparelho durante 30 minutos.

Problema	Causa	Solução
Indicação do visor, por exemplo: "Erro: E0510"	Anomalia no aparelho.	Proceder conforme a indicação do visor.
Indicação do visor "Encher depósito de café em grão" apesar do depósito de café em grão cheio ou o moinho não mói os grãos de café.	Os grãos não estão a cair para o moinho (grãos demasiado oleosos).	Bater levemente no depósito de café em grão. Eventualmente mudar de tipo de café. Limpar o depósito de café em grão vazio com um pano seco.
Indicação do visor "Limpar unidade de infusão"	Unidade de infusão suja.	Limpar a unidade de infusão.
	Demasiado café em pó na unidade de infusão.	Limpar a unidade de infusão. Utilizar no máximo 2 colheres de medida de café em pó.
	O mecanismo da unidade de infusão está perfo.	Limpar a unidade de infusão, ver capítulo "Conservação e limpeza diária".
Indicação do visor "Reencher água sem gás ou retirar filtro"	O depósito de água está mal colocado	Colocar corretamente o depósito de água
	Água gaseificada no depósito de água.	Encher o depósito de água com água limpa da torneira.
	O flutuador no depósito de água está preso.	Retirar o depósito e limpar bem.
	O novo filtro de água não foi lavado de acordo com as instruções ou filtro de água desgastado ou avariado.	Lavar o filtro de água de acordo com as instruções e colocar em funcionamento ou utilizar um novo filtro de água.
	No filtro de água existe ar.	Mergulhar o filtro de água em água até não saírem mais bolhas de ar, voltar a colocar o filtro.
Indicação do visor "Esvaziar bandeja de gotas" apesar da bandeja de gotas vazia.	A bandeja de gotas está suja e húmida.	Limpar e secar bem a bandeja de gotas.
	O esvaziamento não é reconhecido com o aparelho desligado.	Com o aparelho ligado, esvaziar a bandeja de gotas e recolocá-la.

Problema	Causa	Solução
Indicação do visor "Colocar bandeja de gotas" apesar da bandeja de gotas colocada.	O interior do aparelho (suporte das bandejas) está sujo.	Limpar o interior do aparelho.
	O depósito de borras de café não foi inserido até ao batente.	Inserir o depósito de borras de café até ao batente.
Indicação muito frequente de que é necessário descalcificar.	A água é muito calcária.	Inserir o filtro de água e ajustar de forma correspondente no menu.
Pingos de água no fundo do interior do aparelho depois de retirada a bandeja de gotas.	A bandeja de gotas foi reti- rada demasiado cedo.	Retirar o apanha-gotas apenas alguns segundos depois de ter sido tirada a última bebida.
Indicação do visor "Please open door, switch off with power switch and then back on after 30 sec!"	Aparelho muito quente.	Deixe o aparelho arrefecer.
	Unidade de infusão suja.	Limpar a unidade de infusão.

**Na impossibilidade de resolver um problema, contactar a assistência de imediato!
Os números de telefone encontram-se nas últimas páginas destas instruções.**

Dados Técnicos

Ligação elétrica (tensão – frequência)	220-240 V – 50/60 Hz
Valor de ligação	1600 W
Pressão máxima da bomba, estática	19 bar
Capacidade máxima do depósito de água (sem filtro)	2,4 l
Capacidade máxima do depósito de grão	500 g
Comprimento do cabo de alimentação	1,7 m
Dimensões (A x L x P)	455 x 495 x 375 mm
Peso, vazia	19-20 kg
Tipo de moinho	Cerâmico

DE Deutschland, Germany

BSH Hausgeräte Service GmbH
Zentralwerkstatt für kleine Hausgeräte
Trautskirchener Strasse 6-8
90431 Nürnberg

Online Auftragsstatus, Pickup Service
für Kaffeevollautomaten und viele
weitere Infos unter:

www.siemens-home.bsh-group.de

Reparaturservice, Ersatzteile &
Zubehör, Produkt-Informationen:

Tel.: 0911 70 440 044

<mailto:cp-servicecenter@bshg.com>

AE United Arab Emirates,

الإمارات العربية المتحدة

BSH Home Appliances FZE
Round About 13, Plot Nr MO-0532A

Jebel Ali Free Zone - Dubai

Tel.: 04 881 44 01*

<mailto:service.uae@bshg.com>

www.siemens-home.bsh-group.com/me

* Sun-Thu: 8.00 am to 5.00 pm

(exclude public holidays)

AT Österreich, Austria

BSH Hausgeräte Gesellschaft mbH
Werkskundendienst für Hausgeräte

Quellenstrasse 2a

1100 Wien

Online Reparaturannahme,
Ersatzteile und Zubehör und
viele weitere Infos unter:

www.siemens-home.bsh-group.at

Reparaturservice, Ersatzteile &
Zubehör, Produktinformationen

Tel.: 0810 550 522

<mailto:vie-stoerungsannahme@bshg.com>

bshg.com

Wir sind an 365 Tagen rund um die Uhr für
Sie erreichbar.

AU Australia

BSH Home Appliances Pty. Ltd.

Gate 1, 1555 Centre Road

Clayton, Victoria 3168

Tel.: 1300 167 425*

mailto:customersupport.au@bshg.com

www.siemens-home.bsh-group.com/au

* Mo-Fr: 24 hours

BE Belgique, België, Belgium

BSH Home Appliances S.A. – N.V.

Avenue du Laerbeek 74

Laarbeeklaan 74

1090 Bruxelles – Brussel

Tel.: 02 475 70 02

mailto:bru-repairs@bshg.com

www.siemens-home.bsh-group.com/be

BH Bahrain, مملكة البحرين

Bahrain Gas WLL

Bldg 725 / Road 117 / Block 701

Sheikh Salman Highway,

Tubli-701; Bahrain

Manama

Tel.: 01 753 11 11

mailto:info@bahraingas.bh

* Sun-Thu: 8.00 am to 6.00 pm

(exclude public holidays)

BY Belarus, Беларусь

ООО "БСХ Бытовая техника"

тел.: 495 737 2962

mailto:mok-kdhl@bshg.com

**CH Schweiz, Suisse,
Svizzera, Switzerland**

BSH Hausgeräte AG

Siemens Hausgeräte Service

Fahrweidstrasse 80

8954 Geroldswil

Reparaturservice, Ersatzteile &
Zubehör, Produktinformationen

Tel.: 0848 888 500

mailto:ch-service@bshg.com

mailto:ch-spareparts@bshg.com

www.siemens-home.bsh-group.com/ch

CY Cyprus, Κύπρος

BSH Ikiakes Syskeves-Service

39, Arh. Makaaniou III Str.

2407 Egomi/Nikosia (Lefkosia)

Tel.: 777 78 007

Fax: 022 65 8128

mailto:EGO-CYCustomerService@bshg.com

**CZ Česká Republika,
Czech Republic**

Více informací (např. záruční
podmínky, prodloužená záruka aj.)
naleznete na webových stránkách
www.siemens-home.bsh-group.com/cz/
nebo nás kontaktujte na +420 251 095 511

BSH domácí spotřebiče s.r.o.

Radlická 350/107c

158 00 Praha 5

Přijem oprav

Tel.: +420 251 095 042

mailto:opravy@bshg.com

DK Danmark, Denmark

BSH Hvidevarer A/S

Telegrafvej 4

2750 Ballerup

Tel.: 44 89 80 28

BSH-Service.dk@bshg.com

www.siemens-home.bsh-group.com/dk

ES España, Spain

En caso de avería puede ponerse
en contacto con nosotros, su aparato
será trasladado a nuestro taller
especializado de cafeteras.

Electrodomésticos España S.A.

Servicio Oficial del Fabricante

Parque Empresarial PLAZA,

C/ Manfredonia, 6

50197 Zaragoza

Tel.: 976 305 714

mailto:CAU-Siemens@bshg.com

www.siemens-home.bsh-group.es

FI Suomi, Finland

BSH Kodinkoneet Oy
Itälähdenkatu 18 A
PL 123
00201 Helsinki
Tel.: 0207 510 715
mailto:Siemens-Service-FI@bshg.com
www.siemens-home.bsh-group.com/fi
Soittajahinta on kiinteästä verkosta ja
matkapuhelimesta 8,35 snt/puh + 16,69 snt/min.

FR France

BSH Electroménager S.A.S.
50 rue Ardoin – CS 50037
93406 SAINT-OUEN cedex
Service interventions à domicile:
01 40 10 12 00

Service Consommateurs:

0 892 698 110 

mailto:serviceconsommateur.fr@
siemens-home.bsh-group.com
Service Pièces Détachées et
Accessoires:

0 892 698 009 

www.siemens-home.bsh-group.fr

GB Great Britain

BSH Home Appliances Ltd.
Grand Union House
Old Wolverton Road
Wolverton
Milton Keynes MK12 5PT
To arrange an engineer visit, to order
spare parts or accessories or for
product advice please visit
www.siemens-home.bsh-group.com/uk
Or call
Tel.: 0344 892 8999*

* Calls are charged at the basic rate,
please check with your telephone service
provider for exact charges.

GR Greece, Ελλάς

BSH Ikiakes Siskeves A.B.E.
Central Branch Service
17 km E.O. Athinon-Lamias &
Potamou 20
14564 Kifisia
Τηλέφωνο: 210 4277 600
Τηλέφωνο: 210 4277 701
mailto:nkf-CustomerService@bshg.com
www.siemens-home.bsh-group.com/gr

HK Hong Kong, 香港

BSH Home Appliances Limited
Unit 1 & 2, 3rd Floor
North Block, Skyway House
3 Sham Mong Road
Tai Kok Tsui, Kowloon,
Hong Kong
Tel.: 2565 6151 (HK)
Toll free 0800 030 (Macao)
Fax: 2565 6681
mailto:siemens.hk.service@bshg.com
www.siemens-home.bsh-group.com/hk

IE Republic of Ireland

BSH Home Appliances Ltd.
M50 Business Park
Ballymount Road Upper
Walkinstown
Dublin 12
To arrange an engineer visit, to order
spare parts and accessories or for
product advice please call
Tel.: 01450 2655*
www.siemens-home.bsh-group.ie
* Calls are charged at the basic rate, please
check with your telephone service provider
for exact charges.

IL Israel

C/S/B/ Home Appliance Ltd.
1, Hamasger St.
North Industrial Park
Lod, 7129801
Tel.: 08 9777 222
Fax: 08 9777 245
mailto:csb-serv@csb-ltd.co.il
www.siemens-home.bsh-group.com/il

IN India, Bhārat, भारत

BSH Household Appliances
Mfg. Pvt. Ltd.
Arena House,
Main Bldg, 2nd Floor,
Plot No. 103, Road No. 12,
MIDC, Andheri East
Mumbai 400 093
Toll Free 1800 209 1850*
www.siemens-home.bsh-group.com/in
* Mo-Sa: 8.00am to 8.00pm
(exclude public holidays)

IS Iceland

Smith & Norland hf.
Noatuni 4
105 Reykjavik
Tel.: 0520 3000
Fax: 0520 3011
www.sminor.is

IT Italia, Italy

BSH Elettrodomestici S.p.A.
Via. M. Nizzoli 1
20147 Milano (MI)
Tel.: 02 412 678 200
mailto:info.it@siemens-home.
bsh-group.com
www.siemens-home.bsh-group.com/it

LB Lebanon, لبنان

Tehaco s.a.r.l.
Boulevard Dora 4043 Beyrouth
P.O. Box 90449
Jdeideh, 1202 2040
Tel.: 01 255 211
mailto:Info@Teheni-Hana.com

LU Luxembourg

BSH électroménagers S.A.
13-15, ZI Breedeweues
1259 Senningerberg
Tel.: 26 349 821
Fax: 26 349 315
Reparaturen: lux-repair@bshg.com
Ersatzteile: lux-spare@bshg.com
www.siemens-home.bsh-group.com/lu

MT Malta

Aplan Limited
The Atrium
Mriehel by Pass
BKR3000 Birkirkara
Tel.: 025 495 122
Fax: 021 480 598
mailto:lapap@aplan.com.mt

NL Nederlande, Netherlands

BSH Huishoudapparaten B.V.
Taurusavenue 36
2132 LS Hoofddorp
Storingsmelding:
Tel.: 088 424 4020
mailto:siemens-contactcenter@
bshg.com
Onderdelenverkoop:
Tel.: 088 424 4020
Fax: 088 424 4801
mailto:siemens-onderdelen@bshg.com
www.siemens-home.bsh-group.nl

NO Norge, Norway

BSH Husholdningsapparater A/S
Grensesvingen 9
0661 Oslo
Tel.: 22 66 05 73
Fax: 22 66 06 00
mailto:Siemens-Service-NO@bshg.com
www.siemens-home.bsh-group.com/no

PL Polska, Poland

BSH Sprzęt Gospodarstwa
Domowego sp. z o.o.
Al. Jerozolimskie 183
02-222 Warszawa
Tel.: 801 191 534
Fax: 022 572 7709
mailto:Serwis.Fabryczny@bshg.com
www.siemens-home.bsh-group.pl

PT Portugal

BSHP Electrodomésticos,
Sociedade Unipessoal, Lda.
Rua Alto do Montijo, nº 15
2790-012 Camaxide
Tel.: 214 250 720
Fax: 214 250 701
mailto:siemens.electrodomesticos.pt@
bshg.com
www.siemens-home.bsh-group.com/pt

RO România, Romania

BSH Electrocasnice srl.
Sos. Bucuresti-Ploiesti,
nr. 19-21, sect.1
13682 Bucuresti
Tel.: 021 203 9748
Fax: 021 203 9733
mailto:service.romania@bshg.com
www.siemens-home.bsh-group.com/ro

RU Russia, Россия

ООО "БСХ Бытовые Приборы"
Сервис от производителя
Малая Калужская, 15
119071 Москва
тел.: 8 (800) 200 29 62
mailto:mok-kdhl@bshg.com
www.siemens-home.bsh-group.ru

SE Sverige, Sweden

BSH Home Appliances AB
Landsvägen 32
169 29 Solna
Tel.: 0771 19 55 00 local rate
Tel.: 0771 11 22 77 local rate
mailto:Siemens-Service-SE@bshg.com
www.siemens-home.bsh-group.com/se

SK Slovensko, Slovakia

Viac informácií (napr. záručné
podmienky, predĺžená záruka a i.)
nájdete na webových stránkach
www.siemens-home.bsh-group.com/sk/
alebo nás kontaktujte na +420 251 095 511
BSH domácí spotřebiče s.r.o.
organizačná zložka Bratislava
Trnavská cesta 50
821 02 Bratislava
Príjem opráv
Tel.: +421 238 111 139
mailto:opravy@bshg.com

TR Türkiye, Turkey

BSH Ev Aletleri Sanayi
ve Ticaret A.S.
Fatih Sultan Mehmet Mahallesi
Balkan Caddesi No: 51
34771 Ümraniye, İstanbul
Tel.: 0 216 444 6688*
Fax: 0 216 528 9188*
mailto:careline.turkey@bshg.com
www.siemens-home.bsh-group.com/tr
* Çağrı merkezini sabit hatlardan
aramanın bedeli şehir içi ücretlendirme,
Cep telefonlarından ise kullanılan
tarifeye göre değişiklik göstermektedir

UA Ukraine, Україна

ТОВ "БСХ Побутова Техніка"
тел.: 044 490 2095
mailto:bsh-service.ua@bshg.com
www.siemens-home.bsh-group.com/ua

XK Kosovo

Service-General SH.P.K.
rr. Magjistralja Ferizaj Prishtine
70000 Ferizaj
Tel.: 00381 (0) 290 330 723
Tel.: 00377 44 172 309
mailto:servicegeneral527@gmail.com

ZA South Africa

BSH Home Appliances (Pty) Ltd.
15th Road Randjespark
Private Bag X36, Randjespark
1685 Midrand – Johannesburg
Tel.: 086 002 6724
Fax: 086 617 1780
mailto:applianceserviceza@bshg.com
www.siemens-home.bsh-group.com/za

Service-Hotlines

www.siemens-home.bsh-group.com

AE 04 881 4401	LU 26 349 821
AT 0810 550 522 Wir sind an 365 Tagen rund um die Uhr für Sie erreichbar.	MK 02 2454 600
AU 1300 167 425* *Mo-Fr: 24 hours	NL 088 424 4020
BA 033 213 513	NO 22 66 05 73
BE 02 475 70 02	PL 801 191 534
CH 0848 888 500	PT 214 250 720
CZ 0251 095 546	RO 021 203 9748
DE 0911 70 440 044 Wir sind an 365 Tagen rund um die Uhr erreichbar.	RU 8 (800) 200 29 62
DK 44 89 80 28	SE 0771 19 55 00 local rate
ES 976 305 714	SK +421 244 452 041
FI 0207 510 715 Soittajahinta on kiinteässä verkosta ja matkapuhelimesta 8,35 snt/puh + 16,69 snt/min.	TR 0 216 444 6688* *Çağrı merkezini sabit hatlardan aramanın bedeli şehir içi ücretlendirme, Cep telefonlarından ise kullanılan tarifeye göre değişkenlik göstermektedir
FR 01 40 10 12 00	XK 00381 (0) 290 330 723
GB 0344 892 8999* *Calls are charged at the basic rate, please check with your telephone service provider for exact charges	
GR 181 82	
IE 01450 2655* *Calls are charged at the basic rate, please check with your telephone service provider for exact charges	
IL 08 9777 222	
IS 0520 3000	
IT 02 412 678 200	

BSH Hausgeräte GmbH

Carl-Wery-Straße 34
81739 München

GERMANY

siemens-home.bsh-group.com



8001179606 (9912)

pt © Fabricado pela BSH Hausgeräte GmbH sob
licença de marca comercial da Siemens AG